



**Husqvarna**

 **Electrolux**

## INNEHÅLL

1. SÄKERHETSINFORMATION.....	3
2. SÄKERHETSFÖRESKRIFTER.....	4
3. PRODUKTBESKRIVNING.....	6
4. INNAN MASKINEN ANVÄNDS FÖRSTA GÅNGEN.....	7
5. DAGLIG ANVÄNDNING.....	8
6. KLOCKFUNKTIONER.....	10
7. ANVÄNDNING AV TILLBEHÖR.....	11
8. TILLVALSFUNKTIONER.....	13
9. TRICKS OCH TIPS.....	15
10. SKÖTSEL OCH RENGÖRING.....	29
11. FELSÖKNING.....	31
12. ENERGIEFFEKTIVITET.....	33

## BÄSTA KUND

Tack för att du valt denna produkt från Husqvarna-Electrolux. Vi har skapat den så att du ska kunna få felritt resultat i många år, med innovativa tekniker som gör livet enklare – funktioner som du inte skulle hitta hos vanliga produkter. Varsågod att ägna några minuter åt att läsa detta för att få ut så mycket som möjligt av produkten. Besök vår webbplats för att:



Få tips om användning, broschyrer, felsökare, serviceinformation:  
[www.husqvarna-electrolux.se](http://www.husqvarna-electrolux.se)



Registrera din produkt för bättre service:  
[www.husqvarna-electrolux.se](http://www.husqvarna-electrolux.se)



Köp tillbehör, förbrukningsvaror och originalreservdelar till din produkt:  
[www.husqvarna-electrolux.se/shop](http://www.husqvarna-electrolux.se/shop)

## KUNDTJÄNST OCH SERVICE

Vi rekommenderar att originalreservdelar används. Ha följande uppgifter tillhands när du kontaktar serviceavdelningen. Modell, PNC, serienummer. Informationen finns på typskylten.



Varningar/viktig säkerhetsinformation



Allmän information och tips



Miljöinformation

Med reservation för ändringar.

## 1. ⚠ SÄKERHETSINFORMATION

Läs noga de bifogade instruktionerna före installation och användning av produkten. Tillverkaren är inte ansvarig för eventuella personskador eller andra skador som uppkommit som ett resultat av felaktig installation eller användning. Förvara alltid bruksanvisningen på en säker och tillgänglig plats för framtida bruk.

### 1.1 Säkerhet för barn och handikappade

- Denna apparat kan användas av barn som är 8 år och äldre och av personer med nedsatt kapacitet, förutsatt att de har fått instruktioner och/eller tillsyn när det gäller säker användning av apparaten och att de förstår de potentiella riskerna.
- Låt inte barn leka med produkten.
- Håll allt förpackningsmaterial utom räckhåll för barn och kassera det på lämpligt sätt.
- Barn och husdjur ska hållas borta från produkten när den är igång eller när den svalnar. Åtkomliga delar är mycket varma.
- Om apparaten har ett barnlås, måste detta aktiveras.
- Barn får inte utföra rengöring eller underhåll av apparaten utan uppsikt.
- Barn 3 år och under måste hållas borta från denna apparat när den är i drift hela tiden.

### 1.2 Allmän säkerhet

- Endast behöriga personer får installera den här produkten och byta kabel.
- VARNING: Produkten och åtkomliga delar blir mycket varma under användning. Var försiktig så att du undviker att vidröra värmeelementen. Barn under 8 år ska inte vistas i närheten utan ständig uppsikt.
- Använd alltid ugnsvantar för att ta ut eller sätta in tillbehör eller eldfasta formar.
- Koppla från strömtillförseln före underhåll.

- Kontrollera att produkten är avstängd innan du byter lampa för att undvika risken för elstötar.
- Använd inte ångrengörare vid rengöring av produkten.
- Använd inte skarpa rengöringsmedel med slipeffekt eller vassa metallskrapor för att rengöra ugnsluckans glasskivor eftersom dessa kan repa ytan, vilket i sin tur kan leda till att glaset spricker.
- Om nätsladden är skadad måste den bytas av tillverkaren, tillverkarens auktoriserade servicecenter eller personer med motsvarande utbildning, för att undvika elektrisk fara.
- För att ta bort ugnsstegen drar du först ut den främre delen av ugnsstegen och sedan den bakre delen från sidoväggarna. Sätt i ugnsstegen i omvänd ordning.
- Använd endast den matlagningstermometer som rekommenderas för den här produkten.

## 2. SÄKERHETSFÖRESKRIFTER

### 2.1 Installation



#### **WARNING!**

Endast en behörig person får installera den här produkten.

- Avlägsna allt förpackningsmaterial.
- Installera eller använd inte en skadad produkt.
- Följ installationsinstruktionerna som följer med produkten.
- Var alltid försiktig när apparaten rör sig eftersom den är tung. Använd alltid skyddshandskar och täckta skor.
- Dra aldrig produkten i handtaget.
- Minsta avstånd till andra produkter ska beaktas.
- Kontrollera att produkten har installerats under och bredvid stadiga skåp- eller bänkstommar.
- Produktens sidor måste gränsa till produkter eller enheter med samma höjd.

### 2.2 Elektrisk anslutning



#### **WARNING!**

Risk för brand och elektriska stötar.

- Alla elektriska anslutningar ska göras av en behörig elektriker.
- Hushållsapparaten måste jordas.
- Kontrollera att produktens märkdata överensstämmer med din strömkälla. I annat fall, kontakta en elektriker.
- Använd alltid ett korrekt installerat, stötsäkert och jordat eluttag.
- Använd inte grenuttag eller förlängningssladdar.
- Kontrollera så att du inte skadar stickkontakten och nätkabeln. Om produktens nätkabel behöver bytas måste det göras av vårt auktoriserade servicecenter.
- Låt inte nätkablar komma i kontakt med eller komma nära produktens lucka, speciellt inte när luckan är het.
- Stötskyddet för strömförande och isolerade delar måste fästas på ett

sådant sätt att det inte kan tas bort utan verktyg.

- Anslut stickkontakten till eluttaget först vid slutet av installationen. Kontrollera att stickkontakten är åtkomlig efter installationen.
- Anslut inte stickkontakten om vägguttaget sitter löst.
- Dra inte i strömkabeln för att koppla bort produkten från eluttaget. Ta alltid tag i stickkontakten.
- Använd endast rätt isoleringsenheter: strömbrytare, säkringar (säkringar av skruvtyp tas ur hållaren), jordfelsbrytare och kontaktorer.
- Den elektriska installationen måste ha en isolationsenhet så att du kan koppla från produkten från nätet vid alla poler. Kontaktöppningen på isolationsenheten måste vara minst 3 mm bred.
- Denna produkt uppfyller kraven enligt EU:s direktiv.

## 2.3 Använd



### **WARNING!**

Risk för skador, brännskador, elstötar eller explosion föreligger.

- Denna produkt är endast avsedd för hushållsbruk.
- Ändra inte produktens specifikationer.
- Se till att ventilationsöppningarna inte är blockerade.
- Lämna inte produkten utan tillsyn under användning.
- Stäng av produkten efter varje användningstillfälle.
- Var försiktig när du öppnar produktens lucka medan produkten är igång. Het luft kan strömma ut.
- Använd inte produkten med våta händer eller när den är i kontakt med vatten.
- Tyng inte ner luckan när den är öppen.
- Använd inte produkten som arbets- eller avlastningsyta.
- Öppna produktens lucka försiktigt. Användning av ingredienser som innehåller alkohol kan producera en blandning av luft och alkohol.

- Låt inte gnistor eller öppna lågor komma i kontakt med produkten när du öppnar luckan.
- Placera inga lättantändliga produkter eller föremål som är fuktiga med lättantändliga produkter i, nära eller på tvättmaskinen.
- Använd inte mikrovågsugnen för att värma upp ugnen.



### **WARNING!**

Risk för skador på produkten föreligger.

- För att förhindra skada eller missfärgning på emaljen:
  - sätt inte eldfasta formar eller andra föremål direkt på produktens botten.
  - lägg inte aluminiumfolie direkt på produktens botten.
  - ställ inte hett vatten direkt i den heta produkten.
  - låt inte fuktiga kärl eller matvaror stå kvar i produkten efter att tillagningen är klar.
  - var försiktig när du tar bort eller monterar tillbehör.
- Missfärgning av emaljen påverkar inte produktens funktion.
- Använd en djup form för mjuka kakor. Fruktjuicer orsakar fläckar som kan vara permanenta.
- Denna produkt är endast avsedd för matlagning. Den får inte användas för några andra ändamål, t.ex. för rumsuppvärmning.
- Ha alltid ugnsluckan stängd under matlagningen.
- Om apparaten installeras i till exempel ett skåp, se till att skåpsdörren aldrig är stängd när apparaten är i drift. Värme och fukt kan byggas upp bakom en stängd dörr/lucka och orsaka efterföljande skador på apparaten, bostaden eller golvet. Stäng inte luckan förrän apparaten har svalnat helt efter användning.

## 2.4 Skötsel och rengöring



### **WARNING!**

Det finns risk för personskador, brand eller skador på produkten.

- Stäng av produkten och koppla bort den från eluttaget före underhåll.
- Se till att produkten har svalnat. Det finns även risk för att glaspanelerna kan spricka.
- Byt omedelbart ut luckans glaspaneler om de är skadade. Kontakta auktoriserat servicecenter.
- Var försiktig när du tar bort luckan. Luckan är tung!
- Rengör produkten regelbundet för att förhindra att ytmaterialet försämras.
- Rengör ugnen med en fuktig, mjuk trasa. Använd bara neutrala rengöringsmedel. Använd inte produkter med slip-effekt, skursvampar, lösningsmedel eller metallföremål.
- Om du använder en ugnssprej ska du följa säkerhetsanvisningarna på förpackningen.
- Rengör inte den katalytiska emaljen (om tillämpligt) med något slag av rengöringsmedel.

### 2.5 Inre belysning

- Typen av glödlampa eller halogenlampa som används för den här produkten är endast avsedd för

hushållsprodukter. Får ej användas för belysning i hus.



#### **WARNING!**

Risk för elektrisk stöt.

- Innan du byter lampan ska du koppla ur produkten från nätuttaget.
- Använd bara lampor med samma specifikationer.

### 2.6 Kassering



#### **WARNING!**

Risk för kvävning eller skador.

- Koppla loss produkten från eluttaget.
- Klipp av elkabeln nära maskinen och kassera den.
- Ta bort luckspärren för att förhindra att barn eller husdjur blir instängda i maskinen.

### 2.7 Underhåll

- Kontakta en auktoriserad serviceverkstad för reparation av produkten.
- Använd endast originaldelar.

## 3. PRODUKTBEKRIVNING

### 3.1 Allmän översikt

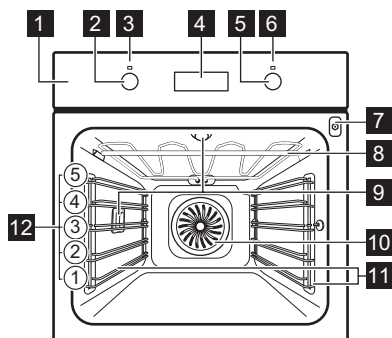

- 1 Kontrollpanel
- 2 Vred för ugnsfunktionerna
- 3 Kontrollampa/symbol för ström
- 4 Temperatur-/tidsdisplay
- 5 Temperaturvred
- 6 Temperaturindikator/symbol
- 7 Uttag för matlagningstermometern
- 8 Värmeelement
- 9 Ugnslampa
- 10 Fläkt
- 11 Ugnssteye, löstagbar
- 12 Ugnsnivåer

## 3.2 Tillbehör

### Trådhylla

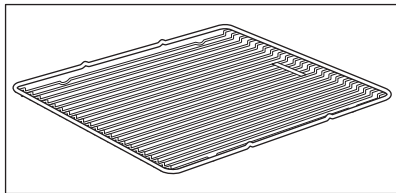

Till kokkärl, bakformar och stekkärl.

### Bakplåt

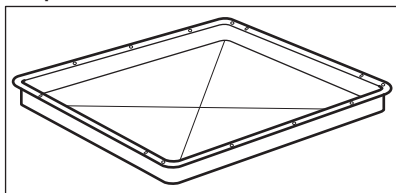

För kakor och småkakor.

### Grill- / stekpanna

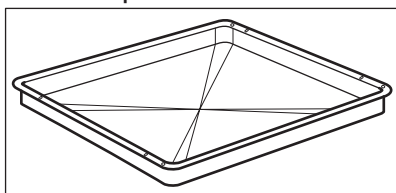

För bakning och stekning eller som fettuppsamlingsfat.

### Patisseriplåt

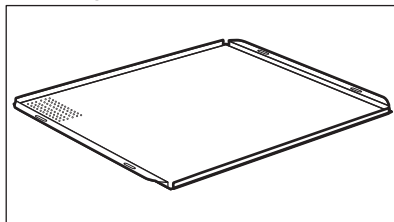

För småfranskor, kringlor och småkakor. Lämper sig för ångfunktioner. Missfärgning av ytan påverkar inte funktionen.

### Matlagningstermometer

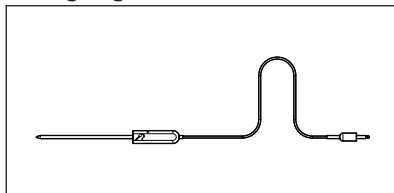

För att mäta hur väl maten är tillagad.

## 4. INNAN MASKINEN ANVÄNDS FÖRSTA GÅNGEN



### VARNING!

Se säkerhetsavsnitten.

### 4.1 Första rengöring

Ta ut alla tillbehör och flyttbara ugnsstegar ur produkten.



Se avsnittet "Underhåll och rengöring".

Rengör produkten och tillbehören innan du använder den första gången. Sätt tillbaka tillbehören och de flyttbara ugnsstegarna på sin ursprungliga plats.

### 4.2 Inställning klocka

Efter den första anslutningen till elnätet tänds alla displayens symboler i några sekunder. Under några sekunder därefter visas programvarans version på displayen.

När programvaruversionen försvinner visar displayen **hr** och "**12:00**". "**12**" blinkar.

1. Tryck på **+** eller **-** för att ställa klockan.
2. Tryck på **⌚** för att bekräfta. Detta behövs bara när du ställer klockan första gången. I fortsättningen sparas den nya tiden automatiskt efter 5 sekunder.



Displayen visar **min** och den inställda tiden. "00" blinkar.

- Tryck på **+** eller **-** för att ställa in minuter.
- Tryck på  för att bekräfta. Detta behövs bara när du ställer klockan första gången. I fortsättningen sparas den nya tiden automatiskt efter 5 sekunder.

På displayen visas den nya tiden.

## 4.3 Ändra tid

Du kan endast ställa om klockan när ugnen är avstängd.

Tryck på  flera gånger tills displayen visar hur mycket klockan är  blinkar på displayen.  
För att ställa in en ny tid, se "Ställa klockan".

## 5. DAGLIG ANVÄNDNING



### WARNING!

Se säkerhetsavsnitten.

### 5.1 Infällbara vred

För att använda produkten, tryck på kontrollvredet. Vredet kommer ut.

### 5.2 Aktivera och inaktivera produkten



**Det beror på modellen om produkten har lampor, symboler på vredet eller lampor:**

- Kontrolllampan tänds när produkten är igång.
- Symbolen visar om kontrollvredet styr ugnsfunktionerna eller temperaturen.
- Kontrolllampan tänds när ugnen värms upp.

- Vrid vredet för ugnsfunktioner för att välja en ugnsfunktion.
- Vrid temperaturvredet för att välja temperatur.
- För att stänga av produkten, vrid vreden för ugnsfunktioner och temperatur till av-läget.

### 5.3 Ugnsfunktioner

Ugnsfunktion		Program
<b>0</b>	Avstängt läge	Ugnen är avstängd.
<b>°C&gt;&gt;</b>	Snabbstart	För att minska uppvärmningstiden.
	Varmluft	För att baka på upp till tre hyllpositioner samtidigt och för att torka mat. Ställ in temperaturen 20-40 °C lägre än för över-/undervärme.



Ugnsfunktion	Program
	Pizza/paj För ugnsbakning på en nivå av rätter som kräver mer intensiv bryning och som ska ha knaprig botten. Ställ in temperaturen 20-40 °C lägre än för över-/undervärme.
	Över-/Undervärme Baka och steka mat på en ugnsnivå.
	Undervärme För bakning av kakor med knaprig botten och för att torka mat.
	Upptining Den här funktionen kan användas för att tina frysta livsmedel, som grönsaker och frukt. Upptiningstiden beror på mängden och storleken på det frysta livsmedlet.
	Varmluft med fukt För att spara energi när du bakar men också för att förbereda bröd i formar på en hyllposition. Denna funktion användes för att definiera energieffektivitetsklass enligt EN 60350-1. För mer information om rekommenderade inställningar, se tillagningstabellerna.
	Min grill För att grilla tunna matvaror och rosta bröd.
	Varmluftsgrillning Steka större köttstycken eller fågel med ben på 1 ugnsnivå. Även för att göra gratänger och bryna.
	Katalys För att underlätta för den självrengörande katalytiska ugnsemaljen.

## 5.4 Funktionen Snabbstart

Snabbstartfunktionen förkortar uppvärmningstiden.

1. Ställ in snabbuppvärmningsfunktionen. Se tabellen över ugnsfunktioner.
2. Vrid temperaturvredet för att ställa in temperaturen.

En ljudsignal hörs när produkten uppnått inställd temperatur.



Snabbuppvärmningsfunktionen inaktiveras inte efter ljudsignalen. Du måste inaktivera funktionen manuellt.

3. Ställ in en ugnsfunktion.

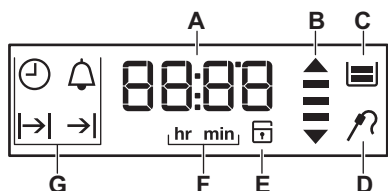

## 5.5 Display



- A. Timer
- B. Uppvärmnings- och restvärmeindikator
- C. Vattentank (endast vissa modeller)
- D. Matlagningstermometer (endast vissa modeller)
- E. Elektroniskt lucklås (endast vissa modeller)
- F. Timmar / minuter

## G. Klockfunktioner

## 5.6 Knappar

Knapp	Funktion	Beskrivning
	KLOCKA	För att ställa in en klockfunktion.
	MINUS	Gör så här för att ställa in tiden.
	SIGNALUR	För att ställa in SIGNALURET. Tryck på knappen i drygt 3 sekunder för att sätta på eller stänga av ugnslampan.
	PLUS	Gör så här för att ställa in tiden.
	TEMPERATUR	För att kontrollera ugnens eller matlagningstermometerens temperatur (om sådan ingår). Använd endast när en ugnsfunktion är igång.

## 5.7 Kontrollampa för uppvärmning





När du slår på en ugnsfunktion tänds staplarna på displayen  en efter en.

Staplarna visar att ugnens temperatur ökar eller minskar.









## 6. KLOCKFUNKTIONER

## 6.1 Tabell över klockfunktioner

Klockfunktion	Tillämpning
 KLOCKA	För att ställa in, ändra eller kontrollera tiden. Se avsnittet "Ställa in klockan".
 SIGNALUR	Använd för att ställa in en nedräkning (högst 23 timmar och 59 minuter). Denna funktion påverkar inte produktens funktioner i övrigt. Du kan ställa in SIGNALUR när som helst, även om produkten är avstängd.
 KOKTID	För att ställa in hur länge produkten ska vara påslagen. Använd endast när en ugnsfunktion är vald.
 SLUTTID	För att ställa in när produkten måste stängas av. Använd endast när en ugnsfunktion är vald. Du kan använda Koktid och Sluttid samtidigt (Tidsfördröjning) om produkten ska slås på och stängas av automatiskt vid en senare tidpunkt.



-  Tryck på  upprepade gånger för att växla mellan klockfunktionerna.
-  För att bekräfta klockfunktionens inställning, tryck på  eller vänta 5 sekunder så sker automatisk bekräftelse.

## 6.2 Ställa in KOKTID eller SLUTTID





1. Ställ in en ugnsfunktion.
2. Tryck på  upprepade gånger tills displayen visar  eller .  eller  blinkar på displayen.
3. Tryck på  eller  för att ställa in värdena och tryck på  för att bekräfta.

För Koktid  ställer du först in minuterna och sedan timmarna, för

Sluttid  ställer du först in timmarna och sedan minuterna.

En ljudsignal hörs i 2 minuter när tidpunkten har nåtts. Symbolen  eller  och tidsinställningen blinkar på displayen. Ugnen stängs av.



4. Tryck på en valfri knapp för att stänga av ljudsignalen.
5. Vrid vredet för ugnsfunktionerna till avstängt läge.

-  Om du trycker på  under inställning av KOKTID  övergår produkten till att ställa in funktionen SLUTTID .

## 6.3 Ställa in SIGNALUR





1. Tryck på .

 och "00" blinkar på displayen.

2. Tryck på  eller  för att ställa in SIGNALUR. Ställ först in sekunderna, därefter minuterna och därefter timmarna. Tiden beräknas i minuter och sekunder. När tiden du ställt in är längre än 60 minuter visas symbolen **hr** på displayen.



Produkten beräknar nu tiden i timmar och minuter.

3. SIGNALUR startar automatiskt efter fem sekunder. När 90% av den inställda temperaturen har uppnåtts avges en ljudsignal.
4. När den inställda tiden har nåtts hörs en ljudsignal i två minuter. "00:00" och  blinkar på displayen. Tryck på en valfri knapp för att stänga av ljudsignalen.

-  Om du ställer in SIGNALUR när KOKTID  eller SLUTTID  är igång tänds symbolen  på displayen.

## 6.4 Tidtagning

Använd tidtagningsfunktionen för att övervaka hur länge ugnen är igång. Den sätts på så fort ugnen börjar värmas upp.

För att återställa tidtagningsuret, håll inne  och . Timern börjar räkna upp igen.

-  Uppräkningstimern kan inte användas med funktionerna: Varaktighet , Sluttid , matlagningstermometer.

# 7. ANVÄNDNING AV TILLBEHÖR



**VARNING!**  
Se säkerhetsavsnitten.

## 7.1 Använda matlagningstermometern

Matlagningstermometern mäter inntemperaturen när köttbitar tillagas. När köttet har nått den inställda temperaturen stängs produkten av.

Två temperaturer måste ställas in:

- Ugnstemperaturen. Se tabellen för stekning.
- Inntemperaturen. Se tabellen för matlagningstemperaturen.



### FÖRSIKTIGHET!

Använd endast matlagningstermometern som medföljer produkten eller originalreservdelar.

1. Välj ugnsfunktion och ugnstemperatur.
2. Sätt in matlagningstermometerns spets (med symbolen  på skaftet) i mitten av köttet.
3. Sätt in kontakten till matlagningstermometern i uttaget på framsidan av produkten.

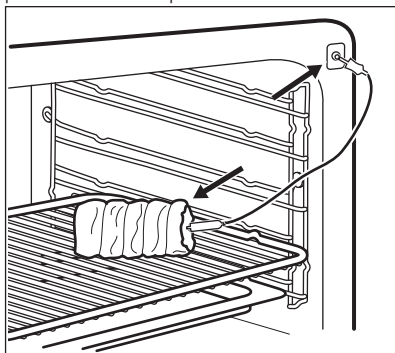



Kontrollera att matlagningstermometern sitter kvar i köttet och i uttaget under tillagningen.

När man använder matlagningstermometern första gången är standardkärntemperaturen 60 °C.

När  blinkar kan du vrida på temperaturvredet för att ändra den förinställda temperaturen.

Displayen visar matlagningstermometerns symbol och den förinställda inntemperaturen.

4. Tryck på  för att spara den nya inntemperaturen, eller vänta i 10 sekunder så sparas inställningen automatiskt.
- Den nya förinställda inntemperaturen kommer att visas nästa gång matlagningstermometern används. När köttet har nått den inställda inntemperaturen blinkar symbolen för matlagningstermometern  och den förinställda inntemperaturen. En ljudsignal hörs i två minuter.
5. Tryck på en valfri knapp för att stänga av ljudsignalen.
  6. Ta bort matlagningstermometerns kontakt ur uttaget. Ta ut köttet ur produkten.
  7. Avaktivera produkten.



### VARNING!

Var försiktig när du tar bort matlagningstermometerns spets och kontakt. Matlagningstermometern är varm. Det finns risk för att du bränner dig.



Varje gång du sätter i matlagningstermometern i sitt uttag behöver du ställa in inntemperaturtiden på nytt. Du kan inte välja varaktighet och sluttid.



När produkten beräknar föreslagen koktid för första gången blinkar symbolen  på displayen. När beräkningen är klar visas koktiden på displayen. Beräkningar utförs i bakgrunden under tillagningen, och koktidsvärdet uppdateras på displayen om nödvändigt.

Du kan ändra temperaturen när som helst under tillagningen:

1. Tryck på **°C**:
  - en tryckning – displayen visar vald inntemperatur och växlar var

10:e sekund till aktuell innetemperatur.

- två tryckningar – displayen visar aktuell ugnstemperatur och växlar var 10:e sekund till vald ugnstemperatur.
- tre tryckningar – displayen visar den valda ugnstemperaturen.

2. Vrid temperaturvredet för att ändra temperaturen.

## 7.2 Sätta in tillbehör

Galler:

För in gallret mellan skenorna på ugnsstegen och kontrollera att fötterna är vända nedåt.

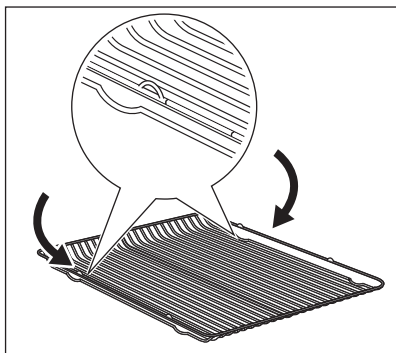

Långpanna:

För in långpannan mellan skenorna på ugnsstegen.

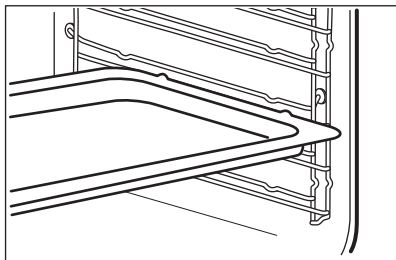

Galler och långpanna tillsammans:

För in långpannan mellan skenorna på hyllstöden och ugnsgallret på skenorna ovan.

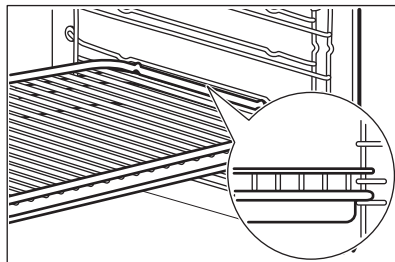



Alla tillbehör har små fördjupningar längst upp på höger och vänster sida för att öka säkerheten. Fördjupningarna ger också ett tipskydd. Den höga kanten runt stegen förhindrar att husgeråden halkar ur.

## 8. TILLVALSFUNKTIONER

### 8.1 Använda barnlåset

När barnlåset är på kan apparaten inte sättas på av misstag.



1. Se till att vredet för ugnsfunktionerna är i avstängt läge.
2. Tryck och håll inne  och  samtidigt i 2 sekunder.

En ljudsignal hörs. SAFE och  visas på displayen.  
Upprepa steg 2 för att inaktivera Barnlåset.

## 8.2 Användning av Knapplåset

Du kan bara aktivera Knapplåset när produkten är påslagen.

Knapplåset förhindrar att temperatur- och tidsinställningar för en pågående ugnsfunktion oavsiktligt ändras.

1. Välj en ugnsfunktion och ställ in den enligt behov
2. Håll  och  intryckta samtidigt i 2 sekunder.

En ljudsignal hörs. Loc visas på displayen.  
Upprepa steg 2 för att inaktivera Knapplåset.



Loc tänds på displayen när du vrider på temperaturvredet eller trycker på en knapp. Produkten stängs av när du vrider vredet för ugnsfunktionerna.



När du stänger av produkten medan Knapplåset är på ändras Knapplåset automatiskt till Barnlåset. Se "Användning av Barnlåset".

## 8.3 Restvärmeindikering

När du stänger av produkten visas restvärmeindikatorn på displayen  om temperaturen i ugnen är högre än 40 °C. Vrid vredet för temperaturen åt vänster eller höger för att visa ugnstemperaturen.

## 8.4 Säkerhetsavstängning

Av säkerhetsskäl stängs ugnen automatiskt av efter en viss tid, om en ugnsfunktion är igång och du inte ändrar några inställningar.

Temperatur (°C)	Avstängningstid (tim)
30 - 115	12.5
120 - 195	8.5
200 - 245	5.5
250 - Maximalt	1.5

Efter en automatisk avstängning kan du trycka på valfri knapp för att använda produkten igen.



Automatisk avstängning fungerar inte med funktionerna:  
matlagningstermometer,  
Lampa, Varaktighet, Sluttid.

## 8.5 Kylfläkt

När produkten är på, aktiveras fläkten automatiskt för att hålla ugnsyterna svala. Om du stänger av ugnen fortsätter fläkten att gå tills ugnen har svalnat.

## 8.6 Mekaniskt lucklås

Lucklåset är avaktiverat när du köper produkten.

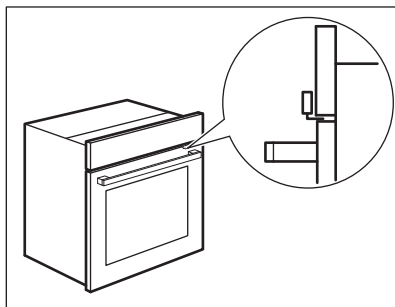

### FÖRSIKTIGHET!

Flytta bara det mekaniska låslåset horisontellt.  
Flytta det inte vertikalt.

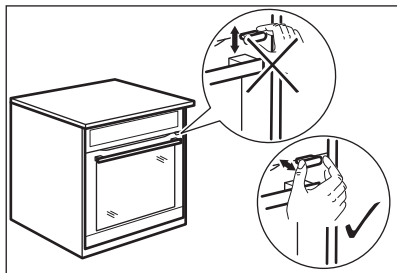

### FÖRSIKTIGHET!

Tryck inte på det elektroniska lucklåset när du stänger produktens lucka.

## 8.7 Använda det mekaniska lucklåset

1. Aktivera lucklåset genom att dra lucklåset framåt tills det låses på plats.
2. Avaktivera lucklåset genom att trycka tillbaka lucklåset i panelen.

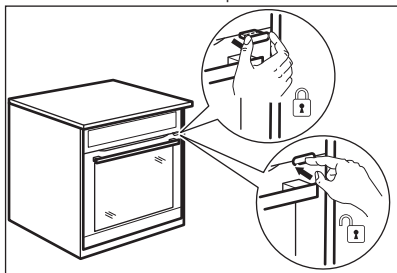

## 8.8 Öppna luckan med det aktiverade mekaniska lucklåset

Du kan öppna luckan när det mekaniska lucklåset är aktiverat.

1. Tryck en aning på lucklåset.
2. Öppna luckan genom att dra i den med handtaget.

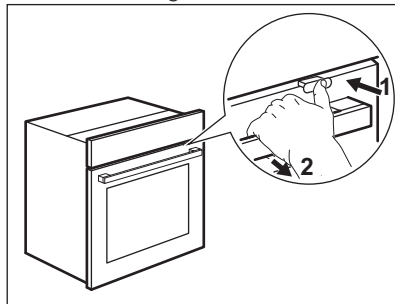

Om du trycker på lucklåset tills det hörs ett klick avaktiverar du lucklåset.

## 9. TRICKS OCH TIPS



### VARNING!

Se säkerhetsavsnitten.



Temperaturerna och gräddningstiderna i tabellerna är endast riktvärden. De beror på recepten samt på ingrediensernas kvalitet och mängd.

### 9.1 Ugnsluckans insida

På vissa modeller hittar du på insidan av luckan:

- ugnsnivåernas nummer.
- Information om ugnsfunktioner, rekommenderade ugnsnivåer och temperaturer för typiska maträtter.

### 9.2 Gräddning

- Din ugn kan ha andra bak-/stekegenskaper än din gamla. Anpassa dina vanliga inställningar (temperatur, tider) och placeringen av plåtar och galler till värdena i tabellerna.
- Tillverkaren rekommenderar att du använder den lägre temperaturen första gången.

- Om du inte kan hitta inställningarna för ett speciellt recept, leta efter ett recept som är nästan likadant.
  - Du kan förlänga gräddningstiden med 10–15 minuter om du bakar på mer än en nivå.
  - Bakverk vid olika nivåer blir först inte alltid lika bruna. Om detta händer ska du inte ändra temperaturinställningen. Skillnaden jämnar ut sig under bakningen.
  - För att utnyttja eftervärmen kan du, vid längre gräddningstider, stänga av ugnen cirka 10 minuter innan baktiden gått ut.
- När du tillagar frysta livsmedel kan plåtarna i ugnen slå sig. När plåtarna kallnar igen återtar de sin normala form.

### 9.3 Tips för bakning

Bakresultat	Möjlig orsak	Lösning
Kakans botten är inte tillräckligt gräddad.	Ugnsnivån är fel.	Ställ kakan på en lägre ugnsnivå.
Kakan faller ihop och blir degig, klumpig eller får vattenränder.	Ugnstemperaturen är för hög.	Nästa gång du gräddar ska du ställa in en något lägre ugnstemperatur.
Kakan faller ihop och blir degig, klumpig eller får vattenränder.	För kort gräddningstid.	Förläng gräddningstiden. <b>Du kan inte minska gräddningstiden genom att höja temperaturen.</b>
Kakan faller ihop och blir degig, klumpig eller får vattenränder.	Det finns för mycket vätska i degen.	Använd mindre vätska. Var försiktig med blandningstiderna, framför allt vid användning av en köksmaskin.
Kakan är för torr.	Ugnstemperaturen är för låg.	Nästa gång du gräddar ska du ställa in en högre ugnstemperatur.
Kakan är för torr.	För lång gräddningstid.	Nästa gång du gräddar ska du ställa in en kortare gräddningstid.
Kakan blir ojämnt brun.	Ugnstemperaturen är för hög och gräddningstiden är för kort.	Ställ in en lägre ugnstemperatur och en längre gräddningstid.
Kakan blir ojämnt brun.	Degen är ojämnt fördelad.	Fördela degen jämnt på bakplåten.
Kakan blir inte klar med den inställda tiden.	Ugnstemperaturen är för låg.	Nästa gång du gräddar ska du ställa in en något högre ugnstemperatur.



## 9.4 Bakning på en nivå:

Bakverk i formar

Livsmedel	Funktion	Temperatur (°C)	Tid (min)	Falsnivå
Tysk ringkaka/ franskt brioche- bröd	Varmluft	150 - 160	50 - 70	1
Madeirakaka/ fruktkaka	Varmluft	140 - 160	70 - 90	1
Fatless sponge cake/lätt socker- kaka utan fett	Varmluft	140 - 150	35 - 50	2
Fatless sponge cake/lätt socker- kaka utan fett	Över-/Under- värme	160	35 - 50	2
Tårtbotten av mördeg	Varmluft	170 - 180 <sup>1)</sup>	10 - 25	2
Tårtbotten av sockerkaka	Varmluft	150 - 170	20 - 25	2
Apple pie / Äp- pelpaj (2 formar Ø 20 cm, diago- nalt placerade)	Varmluft	160	60 - 90	2
Apple pie / Äp- pelpaj (2 formar Ø 20 cm, diago- nalt placerade)	Över-/Under- värme	180	70 - 90	1
Cheesecake	Över-/Under- värme	170 - 190	60 - 90	1

1) Förvärm ugnen.

Bakverk på plåtar

Livsmedel	Funktion	Temperatur (°C)	Tid (min)	Falsnivå
Vetefläta/krans	Över-/Under- värme	170 - 190	30 - 40	3
Tyskt julbröd	Över-/Under- värme	160 - 180 <sup>1)</sup>	50 - 70	2

Livsmedel	Funktion	Temperatur (°C)	Tid (min)	Falsnivå
Bröd (rågbröd): 1. Första delen av gräddningen. 2. Andra delen av gräddningen.	Över-/Undervärme	1. 230 <sup>1)</sup> 2. 160 - 180	1. 20 2. 30 - 60	1
Petit-chouer/ bakelser	Över-/Undervärme	190 - 210 <sup>1)</sup>	20 - 35	3
Rulltårta	Över-/Undervärme	180 - 200 <sup>1)</sup>	10 - 20	3
Vetelängd med strössel	Varmluft	150 - 160	20 - 40	3
Smörkakor/sockerkringlor	Över-/Undervärme	190 - 210 <sup>1)</sup>	20 - 30	3
Fruktkaka (på jästdeg/sockerkaksdeg) <sup>2)</sup>	Varmluft	150	35 - 55	3
Fruktkaka (på jästdeg/sockerkaksdeg) <sup>2)</sup>	Över-/Undervärme	170	35 - 55	3
Fruktkaka av mördeg	Varmluft	160 - 170	40 - 80	3
Jästkaka med känslig fyllning (t.ex. kvarg, grädde, kräm)	Över-/Undervärme	160 - 180 <sup>1)</sup>	40 - 80	3

<sup>1)</sup> Fövärm ugnen.

<sup>2)</sup> Använd en långpanna.

#### Småkakor

Livsmedel	Funktion	Temperatur (°C)	Tid (min)	Falsnivå
Mördegskakor, kex	Varmluft	150 - 160	10 - 20	3
Short bread/ mördegskaka/ mördegsremsor	Varmluft	140	20 - 35	3

Livsmedel	Funktion	Temperatur (°C)	Tid (min)	Falsnivå
Short bread/ mördegskaka/ mördegssremсор	Över-/Under- värme	160 <sup>1)</sup>	20 - 30	3
Småkakor av sockerkaksdeg	Varmluft	150 - 160	15 - 20	3
Bakverk med äggvita/maräng- er	Varmluft	80 - 100	120 - 150	3
Mandelbiskvier	Varmluft	100 - 120	30 - 50	3
Småkakor av jästdeg	Varmluft	150 - 160	20 - 40	3
Smördegskakor	Varmluft	170 - 180 <sup>1)</sup>	20 - 30	3
Bullar	Varmluft	160 <sup>1)</sup>	10 - 25	3
Bullar	Över-/Under- värme	190 - 210 <sup>1)</sup>	10 - 25	3
Small cakes / Muffins (20 stycken/plåt)	Varmluft	150 <sup>1)</sup>	20 - 35	3
Small cakes / Muffins (20 stycken/plåt)	Över-/Under- värme	170 <sup>1)</sup>	20 - 30	3

<sup>1)</sup> Fövärm ugnen.

## 9.5 Puddingar och gratänger

Livsmedel	Funktion	Temperatur (°C)	Tid (min)	Falsnivå
Makaronipud- ding	Över-/Under- värme	180 - 200	45 - 60	1
Lasagne	Över-/Under- värme	180 - 200	25 - 40	1
Grönsaksgra- täng <sup>1)</sup>	Varmluftsgra- tängning	160 - 170	15 - 30	1
Ostbaguetter	Varmluft	160 - 170	15 - 30	1
Söta puddingar	Över-/Under- värme	180 - 200	40 - 60	1

Livsmedel	Funktion	Temperatur (°C)	Tid (min)	Falsnivå
Fiskpudding	Över-/Undervärme	180 - 200	30 - 60	1
Fyllda grönsaker	Varmluft	160 - 170	30 - 60	1

1) Förvärm ugnen.

## 9.6 Varmluft med fukt

Livsmedel	Temperatur (°C)	Tid (min)	Falsnivå
Pastagrätäng	200 - 220	35 - 45	3
Potatisgrätäng	180 - 200	60 - 75	3
Moussaka	170 - 190	55 - 70	3
Lasagne	180 - 200	60 - 75	3
Cannelloni	170 - 190	55 - 70	3
Brödpudding	180 - 200	45 - 60	3
Rispudding	170 - 190	40 - 55	3
Äppelkaka gjord med socker- kakssmet (rund kakform)	160 - 170	55 - 70	3
Franskbröd	190 - 200	40 - 50	3

## 9.7 Bakning på flera nivåer

Använd funktionen Varmluft.

Bakverk på plåtar

Livsmedel	Temperatur (°C)	Tid (min)	Falsnivå	
			2 positioner	3 positioner
Petit-chouer/ bakelser	160 - 180 <sup>1)</sup>	25 - 45	1 / 4	-
Smuldegspaj	150 - 160	30 - 45	1 / 4	-

1) Förvärm ugnen.

Småkakor/small cakes/bakelser/bullar

Livsmedel	Temperatur (°C)	Tid (min)	Falsnivå	
			2 positioner	3 positioner
Mördegkakor, kex	150 - 160	20 - 40	1 / 4	1 / 3 / 5

Livsmedel	Temperatur (°C)	Tid (min)	Falsnivå	
			2 positioner	3 positioner
Short bread / mördegskaka / mördegsremsor	140	25 - 45	1 / 4	1 / 3 / 5
Småkakor av sockerkaksdeg	160 - 170	25 - 40	1 / 4	-
Bakverk med äggvita, mar- änger	80 - 100	130 - 170	1 / 4	-
Mandelbiskvier	100 - 120	40 - 80	1 / 4	-
Småkakor av jästdeg	160 - 170	30 - 60	1 / 4	-
Smördegskakor	170 - 180 <sup>1)</sup>	30 - 50	1 / 4	-
Bullar	180	20 - 30	1 / 4	-
Small cakes / Muffins (20 stycken/plåt)	150 <sup>1)</sup>	23 - 40	1 / 4	-

<sup>1)</sup> Fövärm ugnen.

## 9.8 Pizza/paj

Livsmedel	Temperatur (°C)	Tid (min)	Falsnivå
Pizza (tunn botten)	200 - 230 <sup>1)2)</sup>	15 - 20	2
Pizza (med mycket fyllning)	180 - 200	20 - 30	2
Paj	180 - 200	40 - 55	1
Ugnsbakad spenat	160 - 180	45 - 60	1
Quiche Lorraine	170 - 190	45 - 55	1
Schweizisk ostpaj	170 - 190	45 - 55	1
Cheesecake	140 - 160	60 - 90	1
Äppelkaka, täckt	150 - 170	50 - 60	1
Grönsakspaj	160 - 180	50 - 60	1
Osyrat bröd	230 - 250 <sup>1)</sup>	10 - 20	2
Smördegskakor	160 - 180 <sup>1)</sup>	45 - 55	2

Livsmedel	Temperatur (°C)	Tid (min)	Falsnivå
Flammekuchen (piz- zaliknande rätt från Alsace)	230 - 250 <sup>1)</sup>	12 - 20	2
Piroger	180 - 200 <sup>1)</sup>	15 - 25	2

1) Förvärm ugnen.

2) Använd en långpanna.

## 9.9 Stekning

- Använd värmebeständiga ugnsgrovar (se tillverkarens bruksanvisning).
- Du kan steka stora stekar direkt i den djupa långpannan (i förekommande fall) eller på gallret ovanför den djupa långpannan.
- Stek magert kött i stekgrytan med lock. Det gör att köttet blir saftigare.
- Alla typer av kött som ska ha en stekyta kan stekas i en stekgryta utan lock.
- Vi rekommenderar att kött och fisk som steks i produkten väger minst 1 kg.
- För att förhindra att köttssaft som tränger ut bränner fast kan du tillsätta lite vätska i långpannan.
- Vänd steken vid behov (efter 1/2 - 2/3 av stektiden).
- Ös stora stekar samt fågel med deras egen saft flera gånger under stekningen. Därigenom blir resultatet bättre.
- Stäng av ugnen ca. 10 minuter före stektidens slut och utnyttja eftervärmningen.

## 9.10 Stektabeller

Nötkött

Livsmedel	Mängd	Funktion	Temperatur (°C)	Tid (min)	Falsnivå
Grystek	1 - 1,5 kg	Över-/ Undervärme	230	120 - 150	1
Engelsk rostbiff eller filé: röd	per cm höjd	Varmluftsg rillning	190 - 200 <sup>1)</sup>	5 - 6	1
Engelsk rostbiff eller filé: Rosa	per cm höjd	Varmluftsg rillning	180 - 190 <sup>1)</sup>	6 - 8	1
Engelsk rostbiff eller filé: väl- stekt	per cm höjd	Varmluftsg rillning	170 - 180 <sup>1)</sup>	8 - 10	1

1) Förvärm ugnen.

Fläsk

Livsmedel	Vikt (kg)	Funktion	Temperatur (°C)	Tid (min)	Falsnivå
Bog/hals/skink- stek	1 - 1.5	Varmluftsg rillning	160 - 180	90 - 120	1

Livsmedel	Vikt (kg)	Funktion	Temperatur (°C)	Tid (min)	Falsnivå
Kotlett/ revbensspjäll	1 - 1.5	Varmluftsgrillning	170 - 180	60 - 90	1
Köttfärslimpa	0.75 - 1	Varmluftsgrillning	160 - 170	50 - 60	1
Fläsklägg (lagad i förväg)	0.75 - 1	Varmluftsgrillning	150 - 170	90 - 120	1

## Kalv

Livsmedel	Vikt (kg)	Funktion	Temperatur (°C)	Tid (min)	Falsnivå
Kalvstek	1	Varmluftsgrillning	160 - 180	90 - 120	1
Kalvlägg	1.5 - 2	Varmluftsgrillning	160 - 180	120 - 150	1

## Lamm

Livsmedel	Vikt (kg)	Funktion	Temperatur (°C) Ugnsnivå	Tid (min)	Falsnivå
Lammstek med ben/ lammstek	1 - 1.5	Varmluftsgrillning	150 - 170	100 - 120	1
Lammsadel	1 - 1.5	Varmluftsgrillning	160 - 180	40 - 60	1

## Vilt

Livsmedel	Vikt (kg)	Funktion	Temperatur (°C)	Tid (min)	Falsnivå
Harsadel/ harstek med ben	upp till 1	Över-/Under- värme	230 <sup>1)</sup>	30 - 40	1
Rådjursadel, hjortsadel	1.5 - 2	Över-/Under- värme	210 - 220	35 - 40	1
Bog	1.5 - 2	Över-/Under- värme	180 - 200	60 - 90	1

<sup>1)</sup> Fövärm ugnen.

## Fågel

Livsmedel	Vikt (kg)	Funktion	Temperatur (°C)	Tid (min)	Falsnivå
Bitar av fågel	0,2 - 0,25 var	Varmluftsgrillning	200 - 220	30 - 50	1
Halv kyckling	0,4 - 0,5 var	Varmluftsgrillning	190 - 210	35 - 50	1
Kyckling, unghöna	1 - 1.5	Varmluftsgrillning	190 - 210	50 - 70	1
Anka	1.5 - 2	Varmluftsgrillning	180 - 200	80 - 100	1
Gås	3.5 - 5	Varmluftsgrillning	160 - 180	120 - 180	1
Kalkon	2.5 - 3.5	Varmluftsgrillning	160 - 180	120 - 150	1
Kalkon	4 - 6	Varmluftsgrillning	140 - 160	150 - 240	1

## Fisk (ångkokning)

Livsmedel	Vikt (kg)	Funktion	Temperatur (°C)	Tid (min)	Falsnivå
Hel fisk	1 - 1.5	Över-/Undervärme	210 - 220	40 - 60	1

## 9.11 Min grill

- Grilla alltid med maximal temperaturinställning.
- Placera gallret på den ugnsnivå som rekommenderas i grilltabellen.
- Placera alltid plåten som ska fånga upp fett på den första ugnsnivån.
- Grilla endast tunna bitar av kött eller fisk.

- Förvärm alltid den tomma ugnen med grillfunktionerna i 5 minuter.

**FÖRSIKTIGHET!**

Grilla alltid med stängd ugnslucka.

## Max grill

Livsmedel	Tid (min)		Falsnivå
	1:a sidan	2:a sidan	
Burgers/hamburgare	8 - 10	6 - 8	4
Fläskfilé	10 - 12	6 - 10	4
Korv	10 - 12	6 - 8	4
Oxfile/kalvstek	7 - 10	6 - 8	4



Livsmedel	Tid (min)		Falsnivå
	1:a sidan	2:a sidan	
Toast / rostat bröd	1 - 3	1 - 3	5
Varma smörgåsar	6 - 8	-	4

## 9.12 Fryst mat

Använd funktionen Varmluft.

Livsmedel	Temperatur (°C)	Tid (min)	Falsnivå
Fryst pizza	200 - 220	15 - 25	2
Fryst panpizza	190 - 210	20 - 25	2
Kyld pizza	210 - 230	13 - 25	2
Fryst portionspizza	180 - 200	15 - 30	2
Pommes Frites, tunn	200 - 220	20 - 30	3
Pommes Frites, tjock	200 - 220	25 - 35	3
Kroketter	220 - 230	20 - 35	3
Riven potatisgräng	210 - 230	20 - 30	3
Lasagne/Cannelloni, kyld	170 - 190	35 - 45	2
Fryst lasagne/cannelloni	160 - 180	40 - 60	2
Ugnsgratinerad ost	170 - 190	20 - 30	3
Kycklingvingar	190 - 210	20 - 30	2

Frysta färdigrätter

Livsmedel	Funktion	Temperatur (°C)	Tid (min)	Falsnivå
Fryst Pizza	Över-/Undervärme	enligt tillverkarens anvisningar	enligt tillverkarens anvisningar	3
Pommes Frites <sup>1)</sup> (300 – 600 g)	Över/undervärme eller Turbogrill	200 - 220	enligt tillverkarens anvisningar	3
Baguetter	Över-/Undervärme	enligt tillverkarens anvisningar	enligt tillverkarens anvisningar	3
Fruktkaka	Över-/Undervärme	enligt tillverkarens anvisningar	enligt tillverkarens anvisningar	3

<sup>1)</sup> Vänd pommes fritesen 2 till 3 gånger under tillagningen.

## 9.13 Upptining

- Ta bort förpackningen från maten och lägg den sedan på en tallrik.
- Använd den första ugnsnivån nerifrån.

- Täck inte över maten med en skål eller tallrik eftersom det kan förlänga upptiningstiden.

Livsmedel	Vikt (kg)	Upptiningstid (min)	Efterupptiningstid (min)	Kommentar
Kyckling	1	100 - 140	20 - 30	Lägg kycklingen på ett upp- och nervänt tefat på en stor tallrik. Vänd efter halva tiden.
Kött	1	100 - 140	20 - 30	Vänd efter halva tiden.
Kött	0.5	90 - 120	20 - 30	Vänd efter halva tiden.
Forell	0.15	25 - 35	10 - 15	-
Jordgubbar	0.3	30 - 40	10 - 20	-
Smör	0.25	30 - 40	10 - 15	-
Grädde	2 x 0,2	80 - 100	10 - 15	Vispa grädden medan den fortfarande är något frusen.
Tårta	1.4	60	60	-

## 9.14 Konservering - Undervärme

- Använd enbart, på marknaden tillgängliga, konserveringsburkar av samma mått.
- Använd inte glas med skruvlock och bajonettförslutning eller metallburkar.
- Använd första nivån från botten för ändamålet.
- Sätt inte mer än sex enliters burkar på plåten.

- Fyll upp burkarna med lika mycket i varje och förslut med ett klämlock.
- Burkarna får inte röra vid varandra.
- Håll ca. 1/2 liter vatten i bakplåten så att det blir tillräckligt fuktigt i ugnen.
- När vätskan i burkarna börjar sjuda (efter ca 35 - 60 minuter med enlitersburkarna) stänger du av ugnen eller sänker temperaturen till 100 °C (se tabellen).

Torkad frukt

Livsmedel	Temperatur (°C)	Tid till det sjuder (min.)	Fortsatt tillagningstid på 100 °C (min.)
Jordgubbar/blåbär/hallon/mogna krusbär	160 - 170	35 - 45	-

## Stenfrukt

Livsmedel	Temperatur (°C)	Tid till det sjuder (min.)	Fortsatt tillagningstid på 100 °C (min.)
Päron/kvitten/plommon	160 - 170	35 - 45	10 - 15

## Grönsaker

Livsmedel	Temperatur (°C)	Tid till det sjuder (min.)	Fortsatt tillagningstid på 100 °C (min.)
Morötter <sup>1)</sup>	160 - 170	50 - 60	5 - 10
Gurka	160 - 170	50 - 60	-
Blandade inlagda grönsaker	160 - 170	50 - 60	5 - 10
Kålrabbi/ärtor/sparris	160 - 170	50 - 60	15 - 20

<sup>1)</sup> Låt stå i ugnen efter att den har stängts av.

## 9.15 Torkning - Varmluft

det svalna över natten för att fullfölja torkningen.

- Täck smorda plåtar med bakplåtspapper.
- För bättre resultat, stanna ugnen efter halva torktiden, öppna luckan och låt

## Grönsaker

Livsmedel	Temperatur (°C)	Tid (t)	Falsnivå	
			1 position	2 positioner
Bönor	60 - 70	6 - 8	3	1 / 4
Pepparfrukter	60 - 70	5 - 6	3	1 / 4
Soppgrönsaker	60 - 70	5 - 6	3	1 / 4
Svamp	50 - 60	6 - 8	3	1 / 4
Örter	40 - 50	2 - 3	3	1 / 4

## Frukt

Livsmedel	Temperatur (°C)	Tid (t)	Falsnivå	
			1 position	2 positioner
Plommon	60 - 70	8 - 10	3	1 / 4
Aprikoser	60 - 70	8 - 10	3	1 / 4
Äppelskivor	60 - 70	6 - 8	3	1 / 4

Livsmedel	Temperatur (°C)	Tid (t)	Falsnivå	
			1 position	2 positioner
Päron	60 - 70	6 - 9	3	1 / 4

## 9.16 Tabell matlagningstermometer

Nötkött

Livsmedel	Innertemperatur (°C)
Högre/oxfilé: röd	45 - 50
Högre/oxfilé: rosa	60 - 65
Högre/oxfilé: välstekt	70 - 75

Fläsk

Livsmedel	Innertemperatur (°C)
Bog/hals/skinkstek	80 - 82
Kotlett, rökt kassler	75 - 80
Köttfärslimpa	75 - 80

Kalv

Livsmedel	Innertemperatur (°C)
Kalvstek	75 - 80
Kalvlägg	85 - 90

Får/lamm

Livsmedel	Innertemperatur (°C)
Fårbog	80 - 85
Fårsadel	80 - 85
Lammstek/lammstek med ben	70 - 75

Vilt

Livsmedel	Innertemperatur (°C)
Harsadel	70 - 75
Harbog	70 - 75
Hel hare	70 - 75
Rådjursadel, hjortsadel	70 - 75
Rådjurs-/hjortbog	70 - 75

Fisk

Livsmedel	Innertemperatur (°C)
Lax	65 - 70
Foreller	65 - 70

## 10. SKÖTSEL OCH RENGÖRING



### VARNING!

Se säkerhetsavsnitten.

### 10.1 Anmärkningar om rengöring

- Torka av framsidan med en mjuk trasa och varmt vatten och diskmedel.
- Använd ett rengöringsmedel avsett för rengöring av metallytor.
- Rengör produkten efter varje användningstillfälle. Fettansamling eller andra matrester kan leda till eldsvåda. Risken är högre för grillpannan.
- Ta bort envis smuts med speciell ugnrensning.
- Rengör alla ugnstillbehör efter varje användningstillfälle och låt dem torka. Använd en mjuk duk med varmt vatten och ett rengöringsmedel.
- Använd inte starka medel, föremål med skarpa kanter eller diskmaskin vid rengöring om du har tillbehör i Super Clean. Det kan skada ytan.

### 10.2 Avlägsna ugnstegarna

Vid rengöring av ugnen ska ugnstegarna tas bort.

1. Dra först ut stegarnas främre del från sidoväggen.

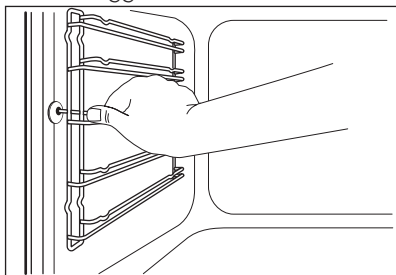

2. Dra ut stegen baktill från ugnsidan och ta bort den.

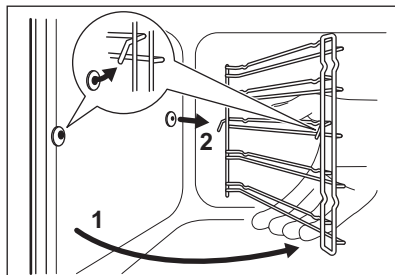

Sätt i ugnstegarna i omvänd ordning.

### 10.3 Katalys



#### FÖRSIKTIGHET!

Rengör inte den katalytiska ytan med ugnssprej, frätande rengöringsmedel, såpa eller andra rengöringsmedel. Den katalytiska ytan kan skadas då.

Rengör innerglasen med varmt vatten och en mjuk duk.

Plocka ur alla tillbehör.

Väggarna och taket har en katalytisk beläggning. De absorberar fett och smuts vid hög värme utan lukt.

För att stödja denna självrengöring ska ugnen värmas upp regelbundet utan mat.



Fläckar eller missfärgning av den katalytiska ytan påverkar inte de katalytiska egenskaperna.

1. Ställ in Katalys-funktionen. Se "Ugnsfunktioner". Displayen visar CATA och rengöringsprocedurens varaktighet (1 timme). Du kan inte ställa in varaktigheten, men du kan använda

funktionen Sluttid för att fördröja rengöringsprocedurens start. En ljudsignal avges när rengöringen är över. Produkten stängs av.

- Tryck på valfri knapp eller öppna ugnsluckan för att stänga av ljudsignalen.
- Rengör produktens botten med en mjuk, fuktig svamp.

För att avaktivera Katalys innan den är klar, vrid funktionsvredet för ugnen till avstängt läge.

## 10.4 Påminnelse om rengöring

För att påminna dig om att katalysrengöring behövs blinkar CATA på displayen i 10 sekunder efter varje gång du slår på och stänger av produkten.



### Påminnelsen om rengöring slocknar:

- när Katalys-funktionen är klar.
- om du trycker på  $+$  och  $-$  samtidigt.

## 10.5 Demontering och montering av luckan

Du kan ta bort luckan och de inre glasrutorna för rengöring. Antalet glasrutor skiljer sig mellan olika modeller.



### WARNING!

Var försiktig när du tar bort luckan. Luckan är tung.

- Öppna luckan helt.
- Tryck in klämspärarna (A) på de två gångjärnen till luckan helt och hållet.

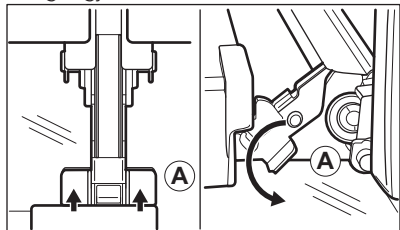

- Stäng ugnsluckan till den första öppna positionen (ungefär 70° vinkel).

- Håll i luckan med en hand på vardera sidan och dra ut den i en vinkel uppåt från produkten.
- Lägg ner luckan med utsidan neråt på en mjuk handduk på ett stabilt underlag. Det hindrar den från att repas.
- Ta tag i lucklisten (B) på båda sidorna av luckans övre kant och tryck inåt för att frigöra klämlåset.

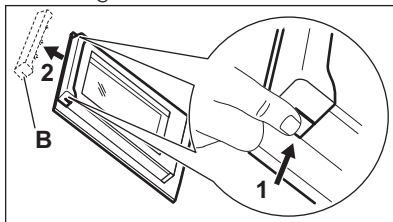

- Dra lucklisten framåt för att ta bort den.
- Håll glaset i överkanten ett i taget och dra dem uppåt och ut ur skenorna.

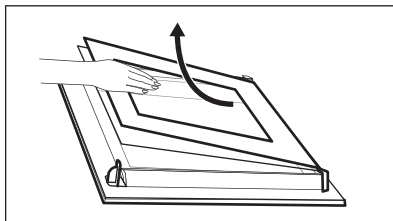

- Rengör glasrutorna med vatten och lite diskmedel. Torka glasrutan noga. Sätt tillbaka glasrutorna och luckan när du är klar med rengöringen. Utför stegen ovan i omvänd ordning. Sätt i det mindre glaset först och sedan det större.

## 10.6 Byte av lampan

Lägg en tygbit på botten av produktens innandöme. Detta förhindrar skador på lampglaset och ugnstrymmet.



### WARNING!

Risk för elstötar! Koppla från säkringen innan du byter lampan. Lampan och lampglaset kan vara varma.

- Avaktivera produkten.
- Ta ut säkringarna ur säkringskåpet eller stäng av huvudströmbrytaren.

## Övre lampan

1. Ta bort lampglaset genom att vrida det moturs.

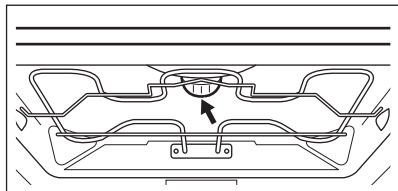

2. Rengör lampglaset.
3. Byt ut lampan mot en passande lampa som tål upp till 300 °C.
4. Sätt tillbaka lampglaset.

## Sidolampan

1. Ta ut den vänstra ugnsstegen för att komma åt lampan.
2. Använd ett smalt och trubbigt föremål (t.ex. en tesked) för att avlägsna lampglaset.

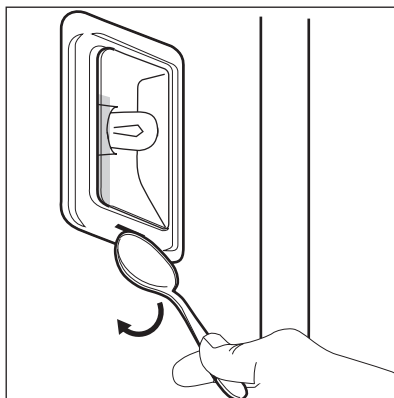

3. Rengör lampglaset.
4. Byt ut lampan mot en passande lampa som tål upp till 300 °C.
5. Sätt tillbaka lampglaset.
6. Sätt i vänster ugnsstage.

# 11. FELSÖKNING



### VARNING!

Se säkerhetsavsnitten.

## 11.1 Vad gör jag om...

Problem	Möjlig orsak	Lösning
Det går inte att aktivera eller använda ugnen.	Ugnen är inte ansluten till strömförsörjningen eller den är ansluten på fel sätt.	Kontrollera att ugnen är korrekt ansluten till strömförsörjningen (se kopplings-schemat om tillgängligt).
Ugnen värms inte upp.	Ugnen är avstängd.	Sätt på ugnen.
Ugnen värms inte upp.	Klockan är inte ställd.	Ställ klockan.
Ugnen värms inte upp.	Nödvändiga inställningar är inte gjorda.	Kontrollera att rätt inställningar gjorts.
Ugnen värms inte upp.	Automatisk avstängning är aktiverat.	Se "Automatisk avstängning".
Ugnen värms inte upp.	Barnlåset är aktiverat.	Se "Användning av Barnlåset".

Problem	Möjlig orsak	Lösning
Ugnen värms inte upp.	Säkringen har gått.	Kontrollera om säkringen är orsaken till felet. Om säkringen går gång på gång, tala med en kvalificerad elektriker.
Lampan fungerar inte.	Lampan är trasig.	Byt ut lampan.
Matlagningstermometern fungerar inte.	Kontakten till matlagningstermometern är inte rätt isatt i uttaget.	Sätt in matlagningstermometerns kontakt så långt in i uttaget det går.
Tillagningen av maträtter tar för lång tid eller går för fort.	Temperaturen är för låg eller för hög.	Justera vid behov temperaturen. Följ instruktionerna i manualen.
Ånga och kondens avsätts på maten och i ugnen.	Du lät maten stå för länge i ugnen.	Låt inte maträtter stå i ugnen längre än 15 - 20 minuter efter att tillagningen är klar.
Displayen visar "C2".	Du ville starta katalys- eller upptinjningsfunktionen, men du tog inte ut matlagningstermometern ur sitt uttag.	Ta bort matlagningstermometerns kontakt ur uttaget.
På displayen visas ett felmeddelande som inte står i tabellen.	Det föreligger ett elektriskt fel.	<ul style="list-style-type: none"> <li>Stäng av ugnen via hushållets säkring eller säkerhetsbrytaren i säkrings-skåpet och slå på den igen.</li> <li>Kontakta kundtjänst om felmeddelandet visas på displayen igen.</li> </ul>
Produkten är på men värms inte upp. Fläkten arbetar inte. Displayen visar " <b>Demo</b> ".	Demoläget är aktiverat.	<ol style="list-style-type: none"> <li>Stäng av ugnen.</li> <li>Håll in knappen <b>+</b>.</li> <li>Den första siffran på displayen och <b>Demo</b>-indikatorn börjar blinka.</li> <li>Ange koden 2468 genom att trycka in knapparna <b>+</b> eller <b>-</b> för att ändra värdena och tryck på <b>⏸</b> för att bekräfta.</li> <li>Nästa siffra börjar blinka.</li> <li><b>Demo</b>-läget avaktiveras när du bekräftar den sista siffran och koden är korrekt.</li> </ol>



## 11.2 Tekniska data

Kontakta försäljaren eller en auktoriserad serviceverkstad om du inte kan avhjälpa felet.

Information som kundtjänst behöver finns på typskylten. Typskylten sitter på

den yttre kanten av produktens innanmäte. Avlägsna inte märkskylten från produktutrymmet.

Vi rekommenderar att du antecknar den här:	
Modell (Mod.)	.....
PNC (produktnummer)	.....
Serienummer (S.N.)	.....

## 12. ENERGIEFFEKTIVITET

### 12.1 Informationsblad och information enligt EU 65-66/2014

Leverantörens namn	Husqvarna-Electrolux
Modellbeskrivning	QCE5426X
Energiindex	81.2
Energiklass	A+
Energiförbrukning med en standardrätt, över/under- värme	0.99 kWh/program
Energiförbrukning med en standardrätt, varmluft	1.0 kWh/program
Antal utrymmen	1
Värmeälla	Elektricitet
Ljudstyrka	71 l
Typ av ugn	Inbyggnadsugn
Massa	40.0 kg

EN 60350-1 - Elektriska matlagningsprodukter för hushållsbruk - Del 1: Områden, ugnar, ångugnar och grillar - Funktionsprovning.

### 12.2 Energibesparing

Denna produkt har funktioner som låter dig spara energi under vanlig matlagning.

- **Allmänna tips**
  - Kontrollera att ugnsluckan är ordentligt stängd när produkten är igång och låt den vara stängd

så mycket som möjligt under tillagningen.

- Använd metalltallriker för att öka energisparandet.
- När så är möjligt, lägg maten i ugnen utan att värma upp den.
- För matlagning som varar längre än 30 minuter ska ugnstemperaturen minskas till lägsta möjliga, 3 - 10 minuter innan matlagningstiden går ut, beroende på längden på matlagningen. Restvärmen i ugnen fortsätter laga maten.

- Använd restvärmen för att värma annan mat.
- **Matlagning med fläkt** - när så är möjligt, använd matlagningarna med fläkt för att spara energi.
- **Restvärme**  
Om ett program med tidval väljs för vissa ugnsfunktioner aktiveras (Varaktighet, Sluttid) och om tillagningstiden är längre än 30 minuter stängs värmeelementen av automatiskt 10 % tidigare. Fläkten och lampan fortsätter att vara i gång.
- **Matlagning med släckt lampa** - släck lampan under matlagning och tänd den bara när det behövs.
- När du använder **Varmluft + ånga**-funktionen släcks lampan efter 30 sekunder. Du kan tända lampan igen, men det minskar förväntad energibesparing.
- **Hålla maten varm** - om du vill använda restvärmen för att hålla maten varm väljer du lägsta möjliga temperaturinställning. Temperaturen för restvärme visas på displayen.

## 13. MILJÖSKYDD

Återvinn material med symbolen .  
Återvinn förpackningen genom att placera den i lämpligt kärl. Bidra till att skydda vår miljö och vår hälsa genom att återvinna avfall från elektriska och elektroniska produkter. Släng inte

produkter märkta med symbolen  med hushållsavfallet. Lämna in produkten på närmaste återvinningsstation eller kontakta kommunkontoret.



[www.husqvarna-electrolux.se/shop](http://www.husqvarna-electrolux.se/shop)

867325239-A-032016



**Husqvarna**

 **Electrolux**