



TVÄTTMASKIN

BRUKSANVISNING

GWN 59E673 C

SV

www.grundig.com

GRUNDIG

Dokumentnummer 2820525837_SV/ 03-04-17(8-04)

Läs den här bruksanvisningen först!



Bästa kund,

Tack för att du väljer en Grundig-produkt. Vi hoppas att du får ut maximalt av produkten som har tillverkats i en högteknologisk anläggning och utrustats med toppmodern teknik. Därför vill vi att du läser hela bruksanvisningen noggrant innan du använder den och förvara den för framtida referens. Om du överlåter produkten till någon annan ska du även överlämna bruksanvisningen. Följ alla varningar och informationen i bruksanvisningen.

Kom ihåg att den här bruksanvisningen också gäller för flera andra modeller. Skillnader mellan modellerna visas i bruksanvisningen.

Förklaring av symbolerna

Genom den här bruksanvisningen används följande symboler:

	Viktig information eller praktiska tips om användning.
	Varning för farliga situationer med hänsyn till hälsa och egendom.
	Varning för elektrisk stöt.
	Återvinningsbara material.

Kasta inte förpackningsmaterialen i hushållsavfallet eller med annat avfall. Ta förpackningsmaterialen till ett insamlingsställe som har tilldelats av lokala myndigheter.

INNEHÅLLSFÖRTECKNING

1 Allmänna säkerhetsanvisningar	5
1.1 Säkerhet för liv och egendom	5
1.2 Barnsäkerhet	6
1.3 Elsäkerhet	6
1.4 Säkerhet rörande heta ytor	7
2 Viktiga instruktioner kring miljön	8
2.1 Efterlevnad av WEEE-direktivet	8
2.2 Förpackningsinformation	8
3 Avsedd användning	8
4 Din produkt	9
4.1 Översikt	9
4.2 Förpackningens innehåll	10
4.3 Tekniska specifikationer	11
4.4 Installation	12
4.4.1 Lämplig installationsplats	12
4.4.2 Avlägsna förpackningsmaterialet	12
4.4.3 Avlägsna transportsäkerhetsbultarna	13
4.4.4 Ansluta vatteninlopp	13
4.4.5 Ansluta dräneringsslangen till tömningen	14
4.4.6 Justera fötterna	14
4.4.7 Elektrisk anslutning	15
4.4.8 Initial användning	15
4.5 Förberedelse	16
4.5.1 Sortera tvätten	16
4.5.2 Förbereda kläder för tvättning	17
4.5.3 Tips för energibesparing	17
4.5.4 Fylla på tvätten	17
4.5.5 Rätt tvättvikt	18
4.5.6 Använda tvättmedel och mjukmedel	18
4.5.7 Tips för effektiv tvätt	20

INNEHÅLLSFÖRTECKNING

4.6 Använda produkten	21
4.6.1 Kontrollpanel	21
4.6.2 Display-symboler	21
4.6.3 Program och förbrukningstabell	22
4.6.4 Programväljare	24
4.6.5 Program	24
4.6.6 Temperaturval	27
4.6.7 Val av centrifugeringshastighet	27
4.6.8 Val av smutsgrad	29
4.6.9 StainCare (Fläckborttagning)	29
4.6.10 Dosera flytande tvättmedel	30
4.6.11 Val av hjälpfunktioner	31
4.6.12 Rekommendationer mängden tvätt och tvättmedel	32
4.6.13 Sluttid	33
4.6.14 Starta programmet	34
4.6.15 Lucklås	34
4.6.16 Ändra valen efter att programmet har startat	34
4.6.17 Barnlås	35
4.6.18 Avbryta programmet	36
4.6.19 Slutet av programmet	36
4.6.20 Favoritprograminställning	36
4.6.21 Öppna inställningsmenyn	37
4.6.22 Din maskin är utrustad med ett "standby-läge"	40
4.7 Underhåll och rengöring	41
4.7.1 Rengöring av tvättfacket	41
4.7.2 Rengöra luckan och trumman	42
4.7.3 Rengöra kroppen och kontrollpanelen	42
4.7.4 Rengöra vatteninloppsfilteret	43
4.7.5 Tömma ut kvarvarande vatten och rengöra pumpfilteret	44
5 Felsökning	46

1 Allmänna säkerhetsanvisningar

Avsnitten inkluderar säkerhetsanvisningar som kan bidra till att förhindra personskador och materialskador. Alla typer av garantier ska vara ogiltiga om dessa instruktioner inte följs.

1.1 Säkerhet för liv och egendom

- ▶ Placera aldrig produkten på en heltäckningsmatta. Elektriska delar överhettas, eftersom luften inte kan cirkulera under enheten. Detta kan ge stora problem med produkten.
- ▶ Koppla ur produkten när den inte används.
- ▶ Se alltid till att installation och reparation utförs av en behörig serviceagent. Tillverkaren ska inte hållas ansvarig för skador som kan uppkomma från processer som utförs av obehöriga personer.
- ▶ Vattentillförseln och dräneringsslangarna måste sitta fast ordentligt och förbli oskadade. Annars kan det uppstå vattenläckage.
- ▶ Öppna aldrig luckan eller avlägsna filtret när det fortfarande finns vatten i trumman. Annars finns risk för översvämning och skada från hett vatten.
- ▶ Använd inte våld för att öppna den låsta luckan. Luckan blir klar för att öppnas bara några minuter efter att tvättprogrammet har kommit till slutet. Om luckan öppnas med våld kan både luckan och låsmekanismen bli skadade.
- ▶ Använd tvättmedel, mjukmedel och andra tillsatser som passar för tvättmaskinen.
- ▶ Följ anvisningarna på textiletiketterna och på tvättmedelsförpackningen.

1.2 Barnsäkerhet

- ▶ Den här produkten kan användas av barn från 8 år och av personer vars fysiska, känslomässiga eller mentala förmåga inte är fullt utvecklad eller som saknar full erfarenhet och nödvändiga kunskaper under förutsättning att de övervakas eller utbildas i säker produktanvändning och de risker detta medför. Barn ska inte leka eller pilla med enheten. Rengöring och underhåll får inte utföras av barn om de inte övervakas av någon. Barn som är yngre än 3 år bör hållas borta om de inte är kontinuerligt övervakade.
- ▶ Förpackningsmaterial kan vara farliga för barn. Förvara förpackningsmaterialen på en säker plats, oåtkomligt för barn.
- ▶ Elektriska produkter är farliga för barn. Håll barnen borta från produkten när den går. Låt dem inte leka med produkten. Använd barnlåsfunktionen för att förhindra att barn leker med produkten.
- ▶ Glöm inte att stänga luckan när du lämnar rummet där produkten är placerad.
- ▶ Förvara alla tvättmedel och tillsatser på en säker plats på avstånd från barn genom att stänga luckan till tvättmedelsfacket eller täta tvättmedelsförpackningen.

1.3 Elsäkerhet

- ▶ Om produkten är behäftad med fel ska den inte användas om den inte först repareras av ett behörigt serviceombud. Det finns risk för elektriska stötar!
- ▶ Din produkt är utformad för att avbryta användningen efter ett eventuellt strömavbrott. Om du vill avbryta programmet, se avsnittet "Avbryta programmet".

- ▶ Anslut produkten till ett jordat uttag som är skyddat av en 16 A säkring. Det är viktigt att du låter en elektriker utföra installationen. Vårt företag ska inte hållas ansvarigt för några skador som uppstår när produkten används utan jordning i enlighet med lokala regler.
- ▶ Tvätta aldrig produkten genom att sprida vatten över eller hälla vatten i den! Det finns risk för elektriska stötar!
- ▶ Rör aldrig kontakten med våta händer! Dra aldrig i kabeln när du ska koppla ur strömkällan. Tryck alltid på kontakten med ena handen och dra ut kontakten med den andra.
- ▶ Produkten måste kopplas ur under installation, underhåll, rengöring och reparation.
- ▶ Om strömkabeln skadas ska den bytas av tillverkaren, ett serviceställe eller en motsvarande behörig person (företrädesvis en elektriker) eller någon som har fått behörigheten för att undvika möjliga risker.

1.4 Säkerhet rörande heta ytor



Glaset i luckan blir mycket varmt vid tvättning i höga temperaturer. Låt därför inte barn röra vid luckans glas under tvätt.

2 Viktiga instruktioner kring miljön

2.1 Efterlevnad av WEEE-direktivet



Den här produkten efterlever kraven enligt EU WEEE-direktivet (2012/19/EU). Den här produkten bär en klassificeringssymbol för elektriskt och elektroniskt avfall (WEEE).

Den här produkten har tillverkats av högkvalitativa delar och material som kan återanvändas och är lämpliga för återvinning.

Kasta inte produkten i hushållsavfallet i slutet av dess livslängd. Ta den till ett insamlingsställe för återvinning av elektrisk och elektronisk utrustning. Kontakta de lokala myndigheterna för att få information om dessa insamlingsställen.

Efterlevnad av RoHS-direktivet:

Produkten du har köpt uppfyller kraven enligt EU RoHS-direktivet (2011/65/EU). Den innehåller inte skadliga och förbjudna ämnen enligt specifikationerna i direktivet.

2.2 Förpackningsinformation

Förpackningsmaterialen till produkten tillverkas av återvinningsbara material i enlighet med våra nationella miljölagar. Kasta inte förpackningsmaterialen i hushållsavfallet eller med annat avfall. Ta förpackningsmaterialen till ett insamlingsställe som har tilldelats av lokala myndigheter.

3 Avsedd användning

- Den här produkten är avsedd för privat bruk. Den är inte avsedd för kommersiell användning och får inte användas för något annat syfte.
- Produkten kan endast användas för tvätt och sköljning av textilier med rätt märkning.
- Tillverkaren frångår sig allt ansvar för fel som uppkommer till följd av felaktig användning eller transport.
- Servicelivslängden för produkten är 10 år. Under den här tiden är originaldelar tillgängliga för att maskinen ska fungera korrekt.

4 Din produkt

4.1 Översikt

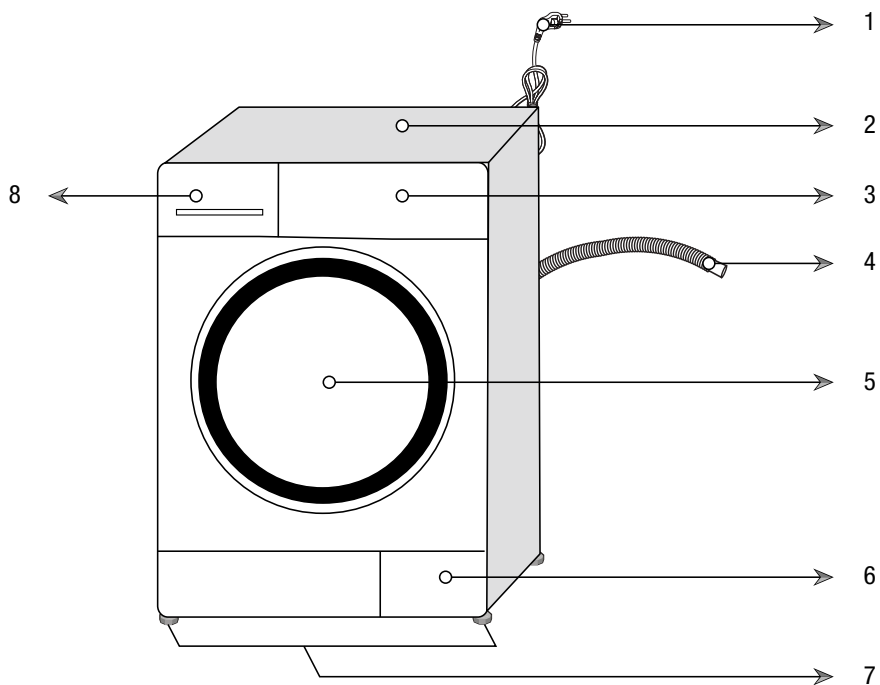

- 1- Strömkabel
- 2- Övre panel
- 3- Kontrollpanel
- 4- Dräneringsslang
- 5- Lucka för påfyllning
- 6- Filterlock
- 7- Justerbara fötter
- 8- Tvättmedelsfack

4.2 Förpackningens innehåll

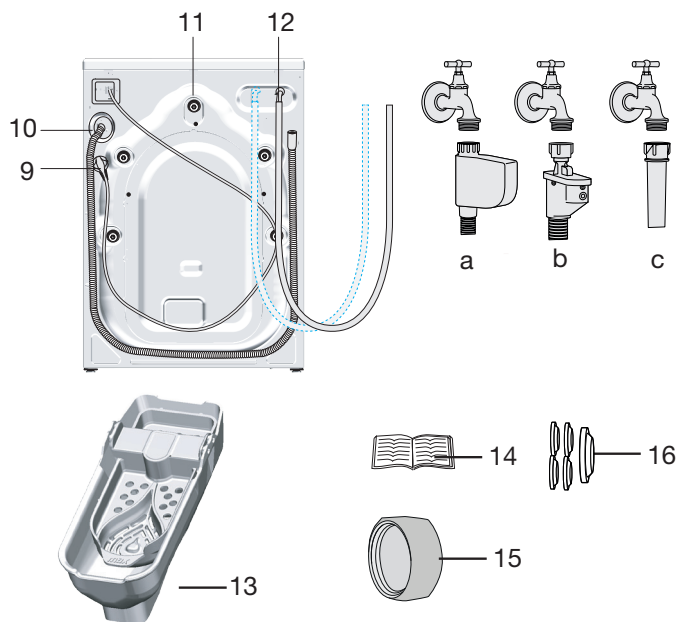

- 9- Strömkabel
 - 10- Dräneringsslang
 - 11- Transportsäkerhetsbultar
 - 12- Huvudvatteninloppsslang (En av följande filtertyper används för huvudslanganslutning.)
 - a- Elektronisk avstängningsventil för vatten
 - b- Mekanisk vattenavstängning
 - c- Standard
 - 13- Flytande tvättmedelsbehållare* *
 - 14- Bruksanvisning
 - 15- Blindplugg* * *
 - 16- Plastplugggrupp
- * Antalet transportsäkerhetsbultar kan variera beroende på produktmodell.
** Denna kan tillhandahållas med maskinen beroende på produktmodell.
*** Den tillhandahålls om produkten har dubbelt vatteninlopp.



Bilderna i den här bruksanvisningen är schematiska och kanske inte överensstämmer exakt med din produkt.

4.3 Tekniska specifikationer

Efterlevnad av kommissionens delegerade förordning (EU) nr. 1061/2010

Leverantörsnamn eller varumärke	GRUNDIG
Modellnamn	GWN 59E673 C
Viktformåga (kg)	9
Energieffektklass/skala från from A+++ (högsta effekt) till D (lägsta effekt)	A+++
Årlig energiförbrukning (kWh) ⁽¹⁾	173
Energiförbrukning för standardbomullsprogram 60°C vid full maskin (kWh)	0,880
Energiförbrukningen för standardbomullsprogrammet på 60°C med delvis fylld maskin (kWh)	0,690
Energiförbrukning för standardbomullsprogram 40°C vid delvis fylld maskin (kWh)	0,660
Strömförbrukning i frånslaget läge (W)	0,500
Strömförbrukning i påslaget kvarlämnat läge (W)	0,800
Årlig vattenförbrukning (l) ⁽²⁾	10560
Energiklass för centrifugering/skala från A (högsta effekt) till G (lägsta effekt)	A
Maximal centrifugeringshastighet (rpm)	1600
Återstående fukttinnehåll (%)	44
Standardbomullsprogram ⁽³⁾	Bomull Eko 60°C och 40°C
Programtid för standardbomullsprogram 60°C vid full maskin (min)	225
Programtiden för standardbomullsprogrammet på 60°C med delvis fylld maskin (min)	182
Programtid för standardbomullsprogram 40°C vid delvis fylld maskin (min)	171
Längd för kvarglömt påslaget läge (min)	N/A
Ljudnivåer i luften under tvättning/centrifugering (dB)	50/75
Inbyggd	No
Höjd (cm)	84
Bredd (cm)	60
Djup (cm)	61
Nettovikt (±4 kg.)	78
Enkelt vattenintag/dubbelt vattenintag	• / -
• Tillgänglig	
El-ingång (V/Hz)	230 V / 50Hz
Full ström (A)	10
Full effekt (W)	2200
Kod för huvudmodell	958

⁽¹⁾ Energiförbrukning baserad på 220 standardtvättprogram för bomull i 60°C och 40°C med full eller delvis fylld maskin och förbrukning i lågeffektlägen. Faktisk energiförbrukning beror på hur enheten används.

⁽²⁾ Vattenförbrukning baserad på 220 standardtvättprogram för bomull i 60°C och 40°C med full och delvis fylld maskin. Faktisk vattenförbrukning beror på hur enheten används.

⁽³⁾ "Standardbomullsprogrammet på 60°C" och "standardbomullsprogrammet på 40°C" är standardtvättprogram dit informationen i etiketten och broschyren hänvisar och dessa program passar för att tvätta normalt smutsad bomullstvätt och är de effektivaste programmen i termer av kombinerad energi- och vattenförbrukning.

Tekniska specifikationer kan ändras utan föregående meddelande för att förbättra produktkvaliteten.

4.4 Installation

- Kontakta närmaste auktoriserade serviceombud för installation av produkten.
- Förberedelse av plats och elektricitet, kranvatten och utloppsvatten på installationsplatsen är kundens ansvar.
- Se till att vatteninlopp och utloppsslangar, samt strömkabeln inte är vikta, snodda eller klämda när du trycker in produkten på plats efter installation eller rengöring.
- Låt installation och elektriska anslutningar av produkten göras av ett behörigt serviceombud. Tillverkaren ska inte hållas ansvarig för skador som kan uppkomma från processer som utförs av obehöriga personer.
- Före installationen ska du göra en visuell kontroll av produkten för att se om det finns några skador. Om så är fallet får den inte installeras. Skadade produkter utgör en risk för din säkerhet.

4.4.1 Lämplig installationsplats

- Placera produkten på en fast, plan och jämn yta. Placera inte enheten på en mjuk matta eller andra liknande ytor.
- Den totala vikten för tvättmaskinen och torktumlaren (med full last) när de är placerade ovanpå varandra blir ungefär 180 kg. Placera produkten på ett robust och plant golv som har tillräcklig kapacitet för att klara tyngden!
- Placera inte produkten på strömkabeln.
- Installera inte produkten på platser där temperaturen kan falla under 0°C.
- Lämna ett mellanrum på minst 1 cm mellan maskinen och möblerna.
- Om du ska installera produkten på en yta med trappsteg, ska du aldrig placera den nära kanten.
- Placera inte produkten på någon plattform.
- Placera inte värmekällor såsom spishällar, strykjärn, ugnar, etc. på tvättmaskinen och använd dem inte på produkten.

4.4.2 Avlägsna förpackningsmaterialet



Luta produkten bakåt för att avlägsna förpackningsmaterialet. Avlägsna förpackningsmaterialet genom att dra i banden. Gör inte den här åtgärden ensam.

4.4.3 Avlägsna transportsäkerhetsbultarna.

- 1 Lossa transportsäkerhetsbultarna med det medföljande verktyget, tills de rör sig fritt.
- 2 Avlägsna transportsäkerhetsbultarna genom att vrida dem.
- 3 Montera plastskydden (medföljer i en påse med bruksanvisningen) i hålen på panelens baksida.

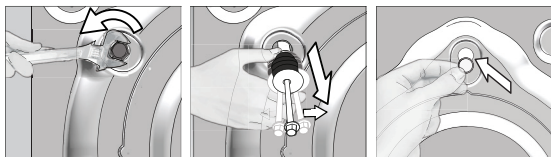

VAR FÖRSIKTIG! Ta bort transportbultarna innan produkten ska användas! Annars kan produkten skadas.



Förvara säkerhetsbultarna på en säker plats för att återanvända dem när tvättmaskinen ska flyttas i framtiden.

Installera transportspärarna i omvänd ordning för borttagning.

Flytta aldrig enheten utan säkerhetsbultarna ordentligt monterade på plats.

4.4.4 Ansluta vatteninlopp



Vatteninloppets tryck måste ligga mellan 1 och 10 bar för att köra produkten (0.1 – 10 MPa). Det är i praktiken nödvändigt att ha 10-80 liter vatten från kranen per minut för att maskinen ska gå utan problem. Montera en tryckreducerande ventil om vattentrycket är högre.



VAR FÖRSIKTIG! Modeller med ett vatteninlopp får inte anslutas till varmvattenkranen. I ett sådant fall blir tvätten skadad eller så växlar produkten till skyddsläge och fungerar inte.

VAR FÖRSIKTIG! Använd inte gamla eller använda vatteninloppsslangar på den nya produkten. Det kan orsaka fläckar på tvätten.

- 1 Dra åt slangmuttrarna för hand. Använd aldrig en skiftnyckel när du drar åt muttrarna.
- 2 När slanganslutningen slutförts ska du kontrollera om det finns läckageproblem genom att öppna kranarna helt. Om det uppstår några läckor ska du vrida av kranen och ta bort muttern. Dra åt muttern noggrant iten efter att du har kontrollerat tätningen. För att förhindra vattenläckage och därtill skador ska du hålla kranarna stängda när du inte använder produkten.

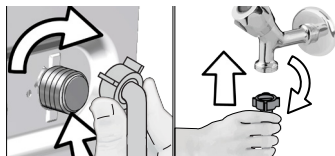

4.4.5 Ansluta dräneringsslangen till tömningen

- Anslut änden av dräneringsslangen direkt till avloppet.



VAR FÖRSIKTIG! Din slang kan svämma över om den släpper ur vattenutloppet. Dessutom finns det risk för avlagringar på grund av höga vattentemperaturer! För att förhindra sådana situationer och se till att produkten tar in vatten och släpper ut det utan problem, ska du fixera dräneringsslangen säkert.

- Anslut dräneringsslangen till en lägsta höjd på 40 cm och en maximal höjd på 100 cm.
- Om slangen har lyfts efter att den har placerats på ett golv (mindre än 40 cm ovan jord) blir vattenutloppet svårare och tvätten kan vara våt när den är klar. Därför ska du följa de höjder som beskrivs på bilden.

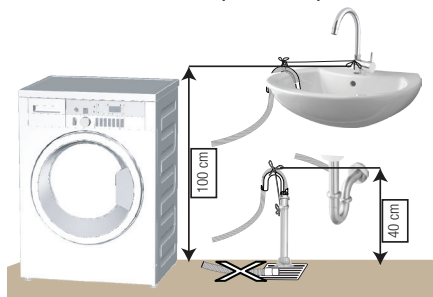

- För att förhindra att smutsvatten flödar över i maskinen och möjliggöra enkel tömning, ska du inte låta slangändan sjunka ned i smutsvattnet eller föra in den längre in än 15 cm i utloppet. Om den är för lång ska den istället kapas.
- Slutet av slangen får inte böjas, ingen får kliva på den och den får inte vikas mellan utlopp och maskin.
- Om längden på slangen är för kort, ska du använda den med en originalförlängningsslang. Slangens längd får inte överstiga 3,2 meter. För att undvika läckage, ska anslutningen mellan förlängningsslangen och utloppsslangen på produkten sitta ihop ordentligt med en lämplig klämma, så att det inte uppstår några läckage.

4.4.6 Justera fötterna



VAR FÖRSIKTIG! För att säkerställa att maskinen går tyst och vibrationsfritt, måste den stå på en plan yta och vara balanserad. Balansera maskinen genom att justera fötterna. Annars kan produkten förflytta sig och orsaka problem med vibrationer och skada.

VAR FÖRSIKTIG! Använd inga verktyg för att lossa muttrarna. Annars kan de skadas.

- 1 Lossa muttrarna på fötterna för hand.
- 2 Justera fötterna tills produkten står plant och balanserat.
3. Dra åt alla låsmuttrar igen för hand.

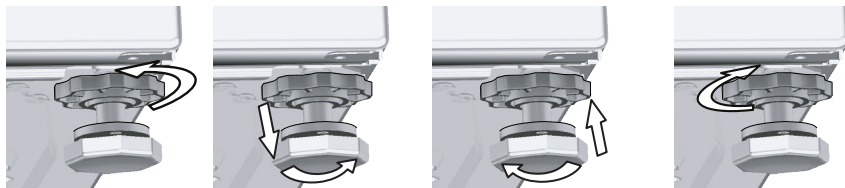

4.4.7 Elektrisk anslutning

Anslut produkten till ett jordat uttag som är skyddat av en 16 A säkring. Vårt företag ska inte hållas ansvarigt för några skador som uppstår när produkten används utan jordning i enlighet med lokala regler.

- Anslutningen skall efterleva nationell lagstiftning.
- Strömkabelns kontakt måste vara lätt att komma åt efter installationen.
- Om det aktuella värdet för säkringen eller brytaren i huset är mindre än 16 Amp ska du se till att en behörig elektriker installerar en 16 Amp säkring.
- Spänningen som anges i avsnittet "4.3 Tekniska specifikationer" måste överensstämma med strömkällans spänning.
- Gör inga anslutningar via förlängningskablar eller förgreningskontakter.



VAR FÖRSIKTIG! Skadade strömkablar måste bytas ut av behöriga serviceombud.

4.4.8 Initial användning



Innan du börjar använda produkten ska du se till att alla förberedelser görs i enlighet med instruktionerna i avsnitt 2. Innan du börjar använda produkten ska du se till att alla förberedelser görs i enlighet med instruktionerna i avsnitt 4.4 Installation.

För att förbereda produkten för tvätt, utför först åtgärden i programmet för trumrengöring. Om det här programmet inte är tillgängligt på din maskin ska du använda den metod som beskrivs i avsnitt 4.7.2. Rengöra luckan och trumman."





































Använd ett avlagringshämmande medel för tvättmaskinen.

Vatten kan ha blivit kvar i produkten på grund av kvalitetskontrollprocesser i produktionen. Det är inte skadligt för produkten.

4.5 Förberedelse

4.5.1 Sortera tvätten

- Sortera tvätten enligt typ av material, färg, smutsgrad och tillåten vattentemperatur vid val av program.
- Följ alltid instruktionerna som ges på tvättetiketterna.

TVÄTTSSYMBOLER											
 TVÄTT	Maskintvättssymboler										
	Vattentemperaturer	Maximalt	95°C	70°C	60°C	50°C	40°C	30°C			
	Symbol(er)	•••	•••	••	•••	••	•				
 TORKNING	Torksymboler										
	Torkningsinställningar										
 STRYKTVÄTT	Strykvtätt										
	Torka eller ånga			Strykning i hög temperatur	Strykning i medelhög temperatur	Strykning i låg temperatur	Stryk ej	Strykning utan ånga			
	Maxtemperatur			200 °C	150 °C	110 °C					
 BLEKNING	Alla blekningar tillåts				Blekning (sodiumhypoklorid) kan användas		Bleking ej tillåten		Endast blekning utan klorin tillåts		

4.5.2 Förbereda kläder för tvättning

- Tvätt med metalltillbehör, såsom bh, bälten och metallknappar kan skada maskinen. Ta bort metallklämmor eller tvätta kläderna genom att lägga dem i en tvättpåse eller ett kuddfodral.
- Ta ut alla föremål ur fickorna, såsom mynt, pennor och pappersgem och vänd fickorna in och ut och borsta dem. Sådana föremål kan skada produkten eller orsaka problem med buller.
- Placera små kläder, exempelvis babysockar och nylonstrumpor i en tvättpåse eller ett kuddfodral.
- Placera gardinerna i maskinen utan att trycka ihop dem. Ta bort gardintillbehören.
- Stäng dragkedjor, sy i lösa knappar och laga revor.
- Tvätta produkter med meddelandet "maskintvätt" eller "handtvätt" i enlighet med de program som finns.
- Tvätta inte kulör tvätt och vittvätt gemensamt. Nya, mörka bomullstyger avger mycket färg. Tvätta dem separat.
- Ingrodda fläckar måste behandlas på rätt sätt före tvätt. Om du är osäker ska du kontakta en kemtvätt.
- Använd bara färger/färgändrar och avkalkningsmedel som passar för maskintvätt. Följ alltid instruktionerna på förpackningen.
- Tvätta byxor och fintvätt med insidan ut.
- Förvara plagg i Angora-ull i frysen några timmar före tvätt. Detta minskar noppbildning.
- Tvätt som utsätts för material, såsom mjöl, damm, mjölkpulver etc, måste skakas av innan de placeras i maskinen. Sådant damm och pulver kan lägga sig som lager invändigt i maskinen och orsaka skada.

4.5.3 Tips för energibesparing

Följande information hjälper dig att använda produkten på ett ekologiskt och energieffektivt sätt.

- Använd produkten med högsta tillåtna kapacitet enligt det program du har valt, men överbelasta det inte. Se "4.6.3 Program och förbrukningstabell"
- Följ alltid instruktionerna på tvättmedelsförpackningen..
- Tvätta lätt smutsad tvätt i låga temperaturer.
- Använd snabbare program för mindre mängder lätt smustad tvätt.
- Använd inte förtvätt och höga temperaturer för tvätt som inte är kraftigt smutsad eller fläckad.
- Om du planerar att torka tvätten i en torktumlare ska du välja högsta centrifugeringshastigheten under tvätten.
- Använd inte mer tvättmedel än rekommenderad mängd, som anges på förpackningen.

4.5.4 Fylla på tvätten

1. Öppna luckan.
2. Placera plaggen löst i maskinen.
- 3 Tryck till luckan ordentligt tills du hör ett låsljud. Kontrollera att inga föremål sitter fast i luckan. Luckan är låst när programmet körs. Luckan kan bara öppnas ett tag efter att programmet har tagit slut. Sedan kan du öppna luckan.

4.5.5 Rätt tvättvikt

Maximal tvättvikt beror på typen av tvätt, smutsgrad och vilket tvättprogram du vill använda.

Maskinen justerar automatiskt mängden vatten enligt vikten för den ifyllda tvätten.



WARNING: Följ informationen i "Program- och förbrukningstabell". När den är överbelastad tappar maskinen tvättprestanda. Dessutom kan det uppstå problem med buller och vibrationer.

4.5.6 Använda tvättmedel och mjukmedel



Läs tillverkarens anvisningar på förpackningen noggrant och följ rekommenderade doseringsvärden vid användning av tvättmedel, mjukmedel, stärkelse, färgning, blekmedel eller kalkborttagning. Använd måttsets om det finns tillgängligt.

Tvättmedel, mjukmedel och andra substanser

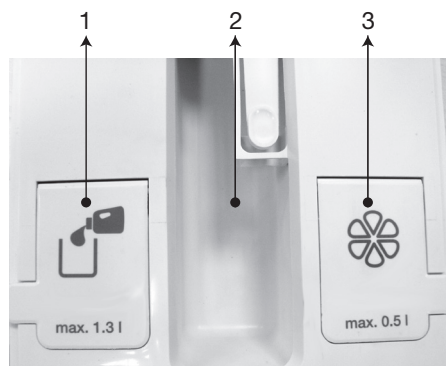

- 1- Flytande tvättmedel
- 2 - Pulvertvättmedelsfack
- 3 - Mjukmedelsfack

- Tillsätt tvätt- och mjukmedel innan du startar tvättmaskinen.
- Lämna inte tvättmedelsbehållaren öppen under tiden tvättprogrammet pågår!
- Det finns inget förtvättmedelsfack och -alternativ.
- Placera tvättmedelspåsen direkt bland tvätten i maskinen.

Välja tvättmedelstyp

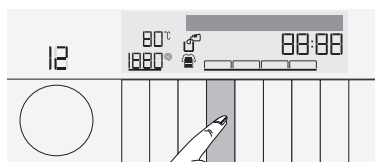

För program där användning av dossystem tillåts blinkar 'tvättmedelssymbolen' på displayen. Texten 'Liquid Detergent Selected' visas.

- För vissa program i maskinen går det inte att välja flytande tvättmedel. I så fall ska pulvertvättmedel användas.
- Efter val av temperatur, centrifugeringshastighet, aux-funktion och smutsgrad startas programmet med knappen start/paus.
- Maskinen mäter tvättens vikt och avgör tvättmedelsmängden, beroende på tvättvikt och valda funktioner. Under tvätten blir tvättmedelsintaget inte synligt, utan det tas in direkt med vattnet.

Pulvertvättmedelsanvändning i doseringssystemprogram:

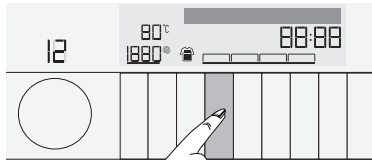

Om det krävs användning av pulvertvättmedel i program där tvättmedlets dossystem aktiveras krävs det att mängden pulvertvättmedel ska tillsättas till tvättmedelsfacket. Efter val av program, temperatur, centrifugeringshastighet, aux-funktion och smutsgrad trycker du på knappen 'pulvertvättmedel'.

Texten 'Powser Detergent Selected' visas. Programmet startas genom att trycka på knappen Start/Paus.

När maskinen börjar ta in vatten tas även tvättmedel in.

- Mjukmedel tas in genom tvättmedelsdossystemet.

När tvätt- och/eller mjukmedel tar slut:

- När tvättmedlet i tvättmedelsfacket tar slut visas symbolen 'tvättmedel' på displayn och texten 'Detergent Dosing Error' visas.



Du måste tillsätta tvättmedel i behållaren när tvättmedlet är slut. Maskinen tillåter inte att programmet startas när tvättmedelsbehållaren är tom.

Tillsätta tvätt- och mjukmedel i fel fack:

- Om tvättmedel och mjukmedel tillsätts till fel fack, se 4.7.1 Rengöra tvättmedelsfacket

4.5.7 Tips för effektiv tvätt

		Kläder			
		Ljusa färger och vittvätt	Färger	Mörka/ svarta färger	Fintvätt/Ylle/ Silke
		(Rekommenderad temperatur baserat på smutsgrad: 40-90 oC)	(Rekommenderad temperatur baserat på smutsgrad: kallt -40 oC)	(Rekommenderad temperatur baserat på smutsgrad: kallt -40 oC)	(Rekommenderad temperatur baserat på smutsgrad: kallt -30 oC)
Smutsgrad	Kraftigt smutsad (olika fläckar, exempelvis gräs, kaffe, frukt och blod.)	Det kan vara nödvändigt att använda fläckborttagning eller förtvätt för att få bort fläckar. Pulvertvättmedel och flytande tvättmedel som rekommenderas för vittvätt kan användas i rekommenderade doser för kraftigt smutsade kläder. Vi rekommenderar att du använder pulvertvättmedel för att få bort lera och smutsfläckar och fläckar som är känsliga för blekmedel.	Pulvertvättmedel och flytande tvättmedel som rekommenderas för kulörtvätt kan användas i rekommenderade doser för kraftigt smutsade kläder. Vi rekommenderar att du använder pulvertvättmedel för att få bort lera och smutsfläckar och fläckar som är känsliga för blekmedel. Tvättmedel som inte innehåller blekmedel ska användas.	Flytande tvättmedel som rekommenderas för kulörtvätt och mörka färger kan användas i rekommenderade doser för kraftigt smutsade kläder.	Det är lämpligt att använda flytande tvättmedel för fintvätt. Ylle och silke måste tvättas med speciella ylltvättmedel.
	Normalt smutsad (Exempelvis fläckar på krage och manschetter)	Pulvertvättmedel och flytande tvättmedel som rekommenderas för vittvätt kan användas i rekommenderade doser för normalt smutsade kläder.	Pulvertvättmedel och flytande tvättmedel som rekommenderas för kulörtvätt kan användas i rekommenderade doser för normalt smutsade kläder. Tvättmedel som inte innehåller blekmedel ska användas.	Flytande tvättmedel som rekommenderas för kulörtvätt och mörka färger kan användas i rekommenderade doser för normalt smutsade kläder.	Det är lämpligt att använda flytande tvättmedel för fintvätt. Ylle och silke måste tvättas med speciella ylltvättmedel.
	Lätt smutsad (Inga synliga fläckar finns).	Pulvertvättmedel och flytande tvättmedel som rekommenderas för vittvätt kan användas i rekommenderade doser för lätt smutsade kläder.	Pulvertvättmedel och flytande tvättmedel som rekommenderas för kulörtvätt kan användas i rekommenderade doser för lätt smutsade kläder. Tvättmedel som inte innehåller blekmedel ska användas.	Flytande tvättmedel som rekommenderas för kulörtvätt och mörka färger kan användas i rekommenderade doser för lätt smutsade kläder.	Det är lämpligt att använda flytande tvättmedel för fintvätt. Ylle och silke måste tvättas med speciella ylltvättmedel.



Om specialtvättmedel används väljer du pulvertvättmedel och fyller fack nr. 2 med specialtvättmedel. I så fall får ingen tidsfördröjningsfunktion användas.

4.6 Använda produkten

4.6.1 Kontrollpanel

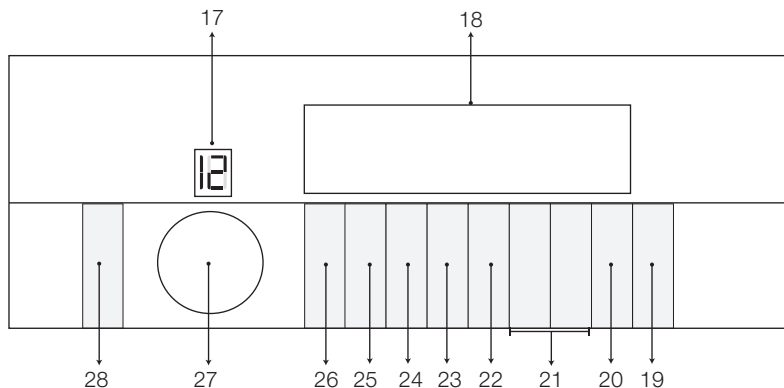

17 - Programvalsdisplay

18 - Display

19 - Knappen Start/paus

20 - Sluttidsinställningsknapp

21 - Hjälpfunktionsknappar

22 - Favoritprogramsknapp

23 - Doserad flytande tvättmedel

24 - Inställningsknapp för smutsgrad

25 - Knapp för inställning av
centrifugeringshastighet

26 - Temperaturinställningsknapp

27 - Programvalsknapp

28 - På-/Av-knapp

4.6.2 Display-symboler

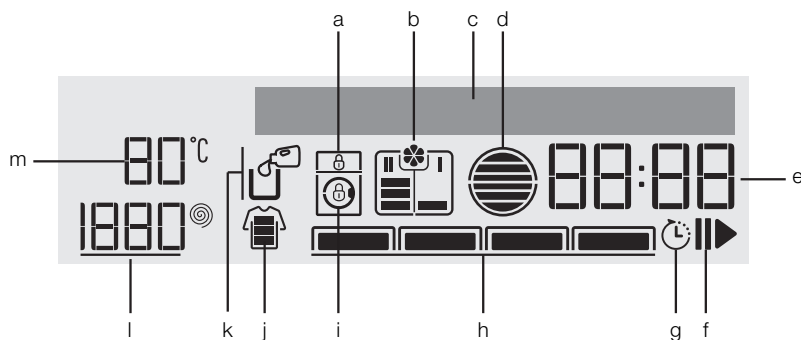

a - Barnlåsindikator

b- Pulvertvättmedelssymbol

c- Displayinformationsrad

d- Påfyllnadsindikator (visar
rekommenderad tvättvikt)

e- Tidsindikator

f- Indikatorn Start/Paus

g- En tidsindikator

h- Hjälpfunktionsindikator

i- Dörrlåsindikator

j- Smutsgradsindikator

k- Symbol för flytande tvättmedel

l- Centrifugeringshastighetsindikator

m - Temperaturindikator



Bilderna i den här bruksanvisningen är schematiska och kanske inte överensstämmer exakt med din produkt.

4.6.3 Program och förbrukningstabell

SV									
Program (°C)	Vikt (kg)	Vattenförbrukning (l)	Energiförbrukning (kWh)	Maxhastighet***	En Extra Sköjning	Silent Mode	Flytande Tvättmedel och Pulvertvättmedel	Valbart temperaturintervall °C	
Bomull vit/kulör	90	9	70	2,03	1600	•	•	•	Kallt-90
	60	9	70	1,33	1600	•	•	•	Kallt-90
	40	9	70	0,93	1600	•	•	•	Kallt-90
Bomull Eco	60**	9	52	0,88	1600			*	Kallt-60
	60**	4,5	45	0,69	1600			*	Kallt-60
	40**	4,5	45	0,66	1600			*	Kallt-60
HygieneCare	90	9	100	2,25	1600	*		•	30-90
Syntet	60	4	65	1,13	1200	•	•	•	Kallt-60
	40	4	65	0,90	1200	•	•	•	Kallt-60
Uppfräschning Med ånga	-	1	1	0,17	-				-
Ylle	40	2	45	0,35	1000	•	•	•	Kallt-40
Duntvätt	40	-	67	0,82	1000	•	•	•	Kallt-60
Multi Sense	40	9	****	****	1600	•	•	•	Kallt-60
StainCare	60	6	****	****	1600			•	40-90
Mini 14'	30	2	34	0,16	1400	•	•	•	Kallt-30
Handtvätt	30	1,5	40	0,22	1000	•		•	Kallt-30
AquaPerfect 40C / 40'	40	8	55	0,65	1400			•	40
Mörka Textilier	40	4	80	0,90	1000	*	•	•	Kallt-40
Rengöring Och Skötsel	70	-	110	2,60	600	*		*	70

• : Valbar.



* : Automatiskt val, ej inställbar.

** : Energimärkningsprogram (EN 60456 Ed.3)

*** : Om maskinens maximala centrifugeringsläge är längre än värdet kan du bara välja upp till maximal centrifugeringshastighet.

**** : Programmet avkänner typ och mängd av tvätten för att automatiskt justera vattenförbrukning, energiförbrukning och tvättid.

- : Se programbeskrivningen för maximal tvätt.

 ** "Bomull eko 40°C och Bomull eko 60°C är standardprogrammen." Dessa program är '40°C bomull standardprogram' och '60°C bomull standardprogram' och visas på panelen med symbolerna  .



Hjälpfunktionerna i tabellen kan skilja sig åt beroende på maskinmodell.

Vatten och energiförbrukning kan variera beroende på ändringar i vattentryck, vattnets hårdhet och temperatur, omgivande temperatur, typ och tvättmängd, val av hjälpfunktioner och centrifugeringshastighet och ändringar i elektrisk spänning.

Du kan se tvättiden för programmet du har valt på maskinens display medan du väljer ett program. Beroende på mängden tvätt du har laddat i maskinen, kan det finnas en skillnad på 1-1,5 timmar mellan längden som visas på displayen och den faktiska varaktigheten av tvättcykeln. Varaktighet kommer att uppdateras automatiskt strax efter tvätt startar.

Valbarheten för hjälpfunktioner kan ändras via tillverkare. Befintliga urvalslägen kan tas bort eller nya urvalsmetoder kan läggas till.

Tillverkaren förbehåller sig rätten att göra ändringar i programmen och hjälpfunktionerna som ges i tabellen. När dessa modifieringar ändrar maskinens funktion kan programstegen och perioderna ändras."

Indikativa värden för syntetprogram (SV)

	Vikt (Kg)	Vattenförbrukning (l)	Energiförbrukning (kWh)	Programlängd (min) *	Återstående fuktnnehåll (%) ** ≤ 1000 rpm	Återstående fuktnnehåll (%) ** ≤ 1000 rpm
Syntet 60	4	65	1.13	90/110	45	40
Syntet 40	4	65	0.90	80/100	45	40

* Du kan se tvättiden för programmet du har valt på maskinens display. Det är normalt att små skillnader kan inträffa mellan tiden som visas på skärmen och den verkliga tvättiden.

** Återstående fuktnnehållsvärden kan variera med den valda centrifugeringshastigheten.

Bomull	Syntet (Syntetvätt)	GentleCare (Skonsam)	Mörktvätt	HygieneCare	Ylle	Uppfräschning (Uppdatera)	Nattläge	Handtvätt	Trumrengöring	Mini 14 (Superkort express)	Mini
Centrifugering	Förtvätt	Antiskrynkling	Extra sköljning	Sköljning	Temperatur	Tidsfördröjning	Barnlås	På/Av	Start Paus	Kall	Ingen centrifugering
Automatiskt program	Tvätt	Slut	Centrifugering+Törning (Pump)	Bomull Eko	40°/40'	Fördröjd sköljning	Val av smutsgrad				
Fläckborttagning	Snabbtvätt	Duntäcken	Favorit vald	Fintvätt	Skjorta	SenseWash	Flytande tvättmedel och pulvertvättmedel				

4.6.4 Programväljare

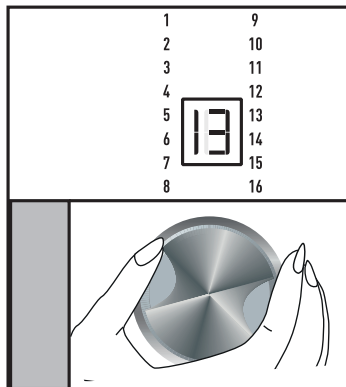

- 1 Välj det program som passar för typ, mängd och smutsgrad för tvätten i enlighet med "4.6.3 Program- och förbrukningstabellen" och förbrukningstabellen nedan.



Programmen är begränsade till den högsta centrifugeringshastigheten som är lämplig för en viss typ av kläder.

När du väljer ett program ska du alltid beakta typ av material, färg, smutsgrad och tillåten vattentemperatur.

Välj alltid lägsta temperatur som krävs. Högre temperaturer innebär alltid högre energiförbrukning.

- 2 Välj önskat program med **programvals-knappen**.

4.6.5 Program

• Bomull Eco

Använd det här programmet för att tvätta normalt smutsad, grov bomull och linnetvätt. Trots att programmet är längre än alla övriga är besparingarna av energi och vatten mycket stora. Den faktiska vattentemperaturen kan skilja sig från det som anges i tvättemperaturen. När du fyller på maskinen med mindre tvätt (exempelvis halv maskin eller mindre) kan programtiden automatiskt blir kortare i tidigare steg. I det här fallet minskar energi- och vattenförbrukningen mer, vilket ger en mer ekonomisk tvätt. Programmet är tillgängligt på modeller med indikator för återstående tid.

• Bomull vit/kulör

Används för dina bomullskläder (lakan och sängkläder, handdukar, badrockar, underkläder etc.) Tvätten tvättas med stora rörelser under en längre period.

• Syntet

Använd det här programmet för att tvätta dina syntetkläder (skjortor, blusar, syntet/blandad bomull etc). Det tvättas med en skonsam rörelse och har kortare tvättprogram jämfört med bomullsprogrammet.

För gardiner och spets ska du använda programmet Syntet 40 °C med förtvätt och antiskrynklingfunktioner. Eftersom den flätade strukturen orsakar mycket skumbildning ska du tvätta ur tyget genom att placera en liten mängd tvättmedel i huvudfacket för tvättmedel.

• Ylle

Använd det här programmet för att tvätta dina yllekläder. Välj lämplig temperatur som passar för dina kläder. Använd lämpliga tvättmedel för yllematerial. Istället för doseringssystem för tvättmedel ska tvättmedelsfacket fyllas manuellt till lämplig mängd pulvertvättmedel eller flytande tvättmedel.



APPAREL CARE

Ulltvättprogrammet för denna maskin har blivit godkänd av The Woolmark Company för tvätt av maskintvättbara ullprodukter förutsatt att dessa tvättas enligt instruktioner på skötselrådet och instruktioner enligt tillverkaren av denna maskin. M13985
"I UK, Irland, Hong Kong och Indien är varumärket Woolmark ett registrerat certifierat varumärke."

• **Handtvätt**

Du kan använda det här programmet för att tvätta ylle/fintvätt som har etiketten "Ej maskintvätt" med det här programmet. Tvätten körs med skonsamma rörelser för att inte skada kläderna.

• **HygieneCare**

Använd det här programmet för att tvätta babykläder och tvätt som tillhör allergiska personer. Längre uppvärmningstid och ytterligare sköljning ger en högre hygienivå.

• **Duntvätt**

Använd det här programmet för att tvätta fiberduntäcken som har fliken "maskintvätt". Se till att du har lagt i duntäcket ordentligt för att inte skada maskinen och duntäcket. Ta bort duntäckesskyddet innan du lägger i duntäcket i maskinen. Vik duntäcket dubbelt och lägg i det i maskinen. Lägg i duntäcket i maskinen och var observant så att du placerar det på ett sätt så det inte kommer i kontakt med bälgen.



Fyll inte på mer än 1 dubbelt fiberduntäcke (200 x 200 cm).

Tvätta inte duntäcken, kuddar etc. som innehåller bomull i maskinen.



VAR FÖRSIKTIG! Tvätta inte plagg utom duntäcken, exempelvis mattor, ryamattor etc. i maskinen. Det kan orsaka permanenta skador på maskinen.

• **Centrifug.+ Ut pumpn.**

Använd det här programmet för att tömma ur vattnet ur maskinen.

• **Sköljning**

Det här programmet används när du vill skölja eller stärka separat.

• **Uppfräschning Med ånga**

Använd detta program för att minska skrynklor och stryktider för en liten mängd oblandad bomull, syntetisk eller blandad tvätt.



Fyll endast till hälften av kapaciteten för det valda programmet.

När det här programmet har valts är det normalt att höra kokande ljud, eftersom ånggeneratorn kokar vatten för att producera ånga.

• **Mini 14'**

Använd det här programmet för att tvätta lätt smutsade bomullskläder på kort tid. Tvätten blir klar på 14 minuter.

- **Multi Sense**

Använd det här programmet för att tvätta ofta tvättad bomull, syntet eller blandade material (bomull+syntet). Programmet avkänner typ och mängd av tvätten för att automatiskt justera vattenförbrukning, programtid och tvättid.



VAR FÖRSIKTIG!

Tvätta inte ylle och fintvätt i det här programmet.

Välj en lämplig temperatur om temperaturen som visas på displayen inte är kompatibel med varningarna på tvättetiketten.

Maximal tvättemperatur i det automatiska programmet, beroende på smutsgrad och tvätttyp är 60°C. Tvättresultatet kanske inte blir enligt önskemål för kraftigt smutsad vittvätt och ingrodda fläckar (krage, sockar, svetfläckar etc.). I det här fallet rekommenderar vi att du väljer bomullsprogrammet och ställer in temperaturen till 50-60°C.

Många kläder identifieras korrekt och tvättas på ett säkert sätt i det automatiska programmet.

- **AquaPerfect 40C / 40'**

Använd det här programmet för att tvätta lätt smutsade och ofläckade bomullskläder på kort tid.

- **Mörka Textilier**

Använd det här programmet för att tvätta mörkfärgad **bomull och syntetisk** tvätt eller tvätt som du inte vill att blekas. Tvättning utförs med försiktiga åtgärder och vid låga temperaturer. Det rekommenderas att använda flytande tvättmedel eller ull schampo för mörkfärgad tvätt.

- **Rengöring Och Skötsel**

Använd det här programmet med jämna mellanrum (en gång varje/varannan månad) för att rengöra trumman och erbjuda önskad hygien. Kör programmet utan tvätt i maskinen. För bättre resultat kan du hälla i kalkborttagning för tvättmaskinen i tvättmedelsfack "2". När programmet är slut ska du lämna luckan öppen så att maskinens insida torkar.



Det här är inte ett tvättprogram. Det är ett serviceprogram.

Kör inte programmet när det finns något i maskinen. Om du försöker göra det upptäcker maskinen att det finns tvätt inuti den och avbryter programmet.

4.6.6 Temperaturval

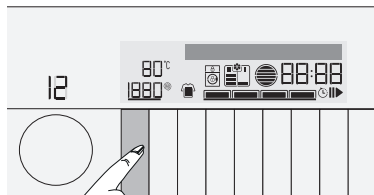

När ett nytt program väljs visas den rekommenderade temperaturen för programmen på temperaturindikatorn. Det är möjligt att rekommenderat temperaturvärde inte är den maximala temperaturen som kan väljas för det aktuella programmet. Tryck på **temperaturinställningsknappen** igen för att ändra temperaturen. Temperaturen minskar i steg om 10 °C.



Temperaturinställningsknappen är endast till för att minska temperaturen.

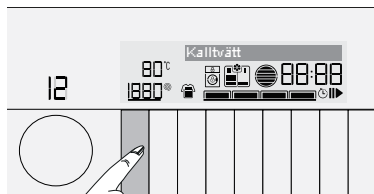

Slutligen indikerar symbolen "–" kalltvättsalternativet som visas på skärmen. "Kalltvätt" visas på skärmen.



Symbolen "–" visas i programmen där temperaturjusteringar inte tillåts. När du trycker på temperaturinställningsknappen visas "Ojusterbar" på skärmen.

Du kan också ändra temperaturen efter att tvätten har startat.



Om du rullar till kalltvättsalternativet och trycker på temperaturinställningsknappen igen visas den rekommenderade temperaturen för det valda programmet på displayen. Tryck på temperaturinställningsknappen igen för att minska temperaturen.

4.6.7 Val av centrifugeringshastighet

När ett nytt program väljs visas den rekommenderade centrifugeringshastigheten för det valda programmet på **centrifugeringshastighetsindikatorn**.



Det är möjligt att rekommenderat centrifugeringsvärde inte är den maximala centrifugeringshastigheten som kan väljas för det aktuella programmet.

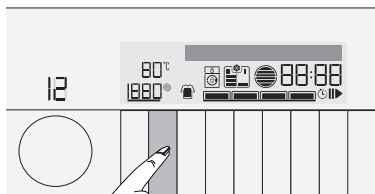

Tryck på

centrifugeringshastighetsinställningsknappen igen för att minska centrifugeringshastigheten. Centrifugeringshastigheten minskar gradvis. Sedan visas alternativen "Fördj. Skölj." och "Ingen centr." på displayen, beroende på produktmodell.



Knappen för centrifugeringshastighetsinställning är till för att minska centrifugeringshastigheten.

Alternativet Fördj. Skölj. indikeras med symbolen "I _ _ I" och Ingen centr. indikeras med symbolen " _ _ _".

Om du inte vill plocka ur kläderna omedelbart efter programmet kan du använda funktionen **Fördj. Skölj.** för att förhindra att dina kläder blir skrynkliga.

Med den här funktionen ligger tvätten kvar i sista sköljvattnet.

Om du vill centrifugera tvätten efter funktionen Fördj. Skölj.:

- Justera **centrifugeringshastigheten**.

- Tryck på knappen **Start/Paus**. Programmet återupptas. Vattnet töms ut och tvätten centrifugeras.

Om du vill tömma ut vattnet i slutet av programmet utan centrifugering ska du använda funktionen **Ingen centrifugering**.

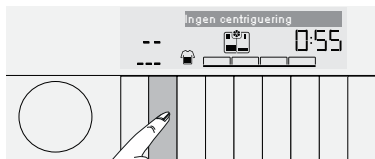
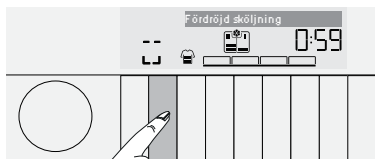

Fördörd Sköljning

Om du inte vill plocka ur kläderna omedelbart efter programmet kan du använda funktionen för fördörd sköljning för att förhindra att dina kläder blir skrynkliga. Tryck på knappen „Start/Paus“ efter det här programmet om du vill tömma ut vattnet utan centrifugering. Programmet återupptas och slutförs efter att vattnet har tömts ut.

Om du vill centrifugera tvätten justerar du centrifugeringshastigheten och trycker på knappen „Start/Pause“.

Programmet återupptas. Vattnet töms ut, tvätten centrifugeras och programmet körs klart.



Symbolen " _ _ _" visas i programmen där temperaturjusteringar inte tillåts. När du trycker på centrifugeringsställningsknappen visas "Ojusterbar" på skärmen.

Du kan också ändra temperaturen efter att tvätten har startat.

4.6.8 Val av smutsgrad

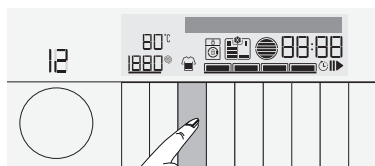
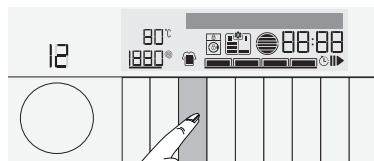

När ett nytt program väljs visas den rekommenderade smutsgraden för programmet på smutsgradsindikatorn. För att ändra smutsgrad trycker du på knappen för smutsgradsinställning.



Knappen för smutsgradsinställning är endast till för att minska smutsgraden.

Ett streck står för "lätt smutsad", två streck för "måttligt smutsad" och tre streck för "kraftigt smutsad".



Om användaren försöker välja en smutsgrad som inte är lämplig för det valda programmet visas "Ojusterbar" på skärmen.

4.6.9 StainCare (Fläckborttagning)

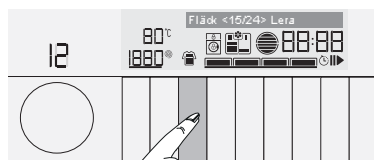
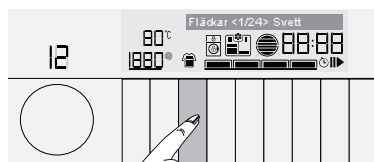

Maskinen har ett specialprogram för fläckar som möjliggör borttagning av olika typer av fläckar på effektivast möjliga sätt. Använd bara det här programmet för hållbar, tvättäkta bomull och tvätta inte fintvätt och infärgade plagg och tvätt i det här programmet. Före tvätt ska tvättetiketter kontrolleras (rekommenderas för bomullsskjortor, byxor, shorts, t-shirts, babykläder, pyjamas, förkläden, handdukar, sängkläder, duntäcken, lakan, örngott, badhanddukar, handdukar, sockar, bomull, underkläder som passar för tvätt i hög temperatur och längre tid).



Före tvätt ska du tillsätta förtvättmedel i tvätten, beroende på typen av fläck.

Du kan välja typ av fläckar bland följande 24 olika typer av fläckar i fläckborttagningsprogrammet. Beroende på vald fläcktyp modifieras ett specialprogram där blötläggningstid, tvätttryck, tvätt- och sköljlängd ändras.

Visningsordningen för fläcktyperna är som följer (från vänster till höger)

Svett	Smuts på kragen	Te	Kaffe	Måltid	Fruktjuice	Ketchup	Majonnäs
Salladsdressing	Make-up	Blod	Rödvin	Choklad	Pudding	Lera	Gräs
Barnmat	Ägg	Maskinolja	Stärkelse	Smör	Sylt	Curry	Kol

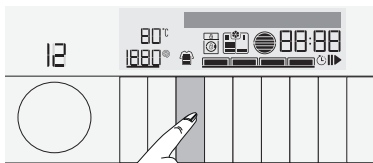

- Välj fläckborttagningsprogram.
- Välj fläcktypen du vill rengöra genom att trycka på knappen för smutsgradsinställning.
- Läs tvättetiketten noggrant och se till att rätt temperatur och centrifugeringshastighet valts.
- I programmet för automatisk fläckborttagning kan ingen hjälpfunktion väljas, utöver antiskrynkling och senarelagd sköljning.

Allmänna tips för att ta bort fläckar

- Vänta inte för länge med att tvätta nedfläckad tvätt, använd förbehandling rekommenderas för fläcktypen när den är ny.
- Du kan utföra förbehandlingen på fläcken med en speciell fläckborttagare i flytande form eller pulverform, flytande tvättmedel eller en pasta som späds med lite pulvertvättmedel.
- Vi rekommenderar att du använder kallt vatten vid applicering av förbehandlingen av fläckar av okänd typ.
- Före applicering av förbehandling av fläcken, ska du läsa tvättetiketten för att säkerställa att det inte sker någon skada på materialen.
- Fläckborttagningen kan orsaka missfärgning på materialet. För att testa det ska du applicera en liten mängd fläckborttagning på en osynlig del av materialet (exempelvis baksidan, eller intill stygnen).
- Efter applicering av förbehandlingen ska du skölja plagget väl och tvätta det normalt i maskinen.

4.6.10 Dosera flytande tvättmedel



Installation:

Slå på maskinen genom att trycka på knappen PÅ/AV.

För program där användning av dossystem tillåts blinkar 'tvättmedelssymbolen' på displayen. Texten 'Ad Liquid Detergent' visas.

Lägga till tvätt- och mjukmedel



- Öppna tvättmedelsfacket.

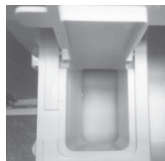

- Öppna locket för det aktuella facket för att fylla på flytande tvättmedel/mjukmedel.

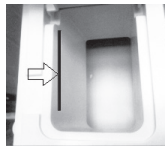

- Se till att inte fylla på för mycket, så du passerar linjen.



- Stäng locket.
 - Stäng långsamt tvättmedelsfacket.
 - Efter att du stängt tvättmedelsfacket lyser symbolen för 'tvättmedel' med fast sken.
 - Indikerar att komponenterna fylls och tvättfacket stängs.
- För färgad tvätt och vittvätt rekommenderar vi att du fyller på ofta använt flytande tvättmedel i facket.
 - Trots att tvättmedelsfacken fylls är tvättmedelsfacket inte helt stängt om 'tvättmedelssymbolen' fortsätter att blinka. Säkerställ att facket sitter fast ordentligt genom att trycka på det.



- När tvättmedelsfacket är fullt med tvättmedel och/eller mjukmedel:
 - a- Dra inte i maskinen,
 - b- Ändra inte placeringen
 - c- Luta inte maskinen åt sidan eller bakåt.
- För att utföra dessa åtgärder måste du först tömma ut vattnet ur maskinen.
- Om du vill köra ett program med ett tomt fack ska du trycka på knappen för 'pulvertvättmedel'.

4.6.11 Val av hjälpfunktioner

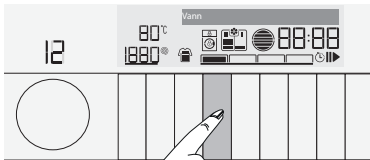

Välj önskade hjälpfunktioner innan du startar programmet. När ett program har valts tänds bildrutan för hjälpfunktionens symbol som kan väljas tillsammans med den. Och när du väljer en hjälpfunktion börjar det invändiga området för hjälpfunktionssymbolen också att lysa och namnet på den valda funktionen visas på skärmen i 3 sekunder.



Bildrutan för hjälpfunktionssymbolen som inte kan väljas med det aktuella programmet tänds inte. När du trycker på knappen för sådana hjälpfunktioner visas meddelandet "Ojusterbar" på skärmen i 3 sekunder.

Dessutom förblir bildrutorna tända för hjälpfunktionen som passar för det aktuella programmet efter att tvätten har startat. Du kan välja eller avbryta hjälpfunktionerna vars bildrutor är tända. Om tvättprogramssikonen har nått en punkt där du inte kan ändra temperaturen slås temperaturindikatorn av.



Vissa funktioner kan inte väljas tillsammans. Om en andra hjälpfunktion står i konflikt med den första väljs innan maskinen startar avbryts den först valda funktionen och den andra hjälpfunktionen blir aktiv. Om du exempelvis väljer snabbtvätt efter att du har valt extra vatten, avbryts extra vatten och snabbtvätt förblir aktivt.

En hjälpfunktion som inte är kompatibel med programmet kan inte väljas. (Se 4.6.3 Program och förbrukningstabell)

Vissa program har hjälpfunktioner som måste användas samtidigt. De här funktionerna kan inte avbrytas. Bildrutan för hjälpfunktionen tänds inte, utan endast det invändiga området tänds.

• En Extra Sköljning

Den här funktionen gör det möjligt för din maskin att göra en extra sköljning efter den redan genomförda huvudtvätten. Risken för att personer med känslig hud (babies, allergiska personer etc.) ska påverkas av rester av sköljmedel kan minskas.



Att trycka en gång lägger till enkel sköljning, ett andra tryck lägger till dubbel sköljning. Ett tredje tryck avbryter.

• Silent Mode

Använd det här programmet för att tvätta bomull med mindre energiförbrukning och lägre ljudnivåer. Centrifugeringsstegen avbryts för tyst tvätt och programmet slutar med steget för att hålla sköljning. Efter att programmet har slutförts ska centrifugeringen köras för att centrifugera tvätten.

4.6.12 Rekommendationer mängden tvätt och tvättmedel

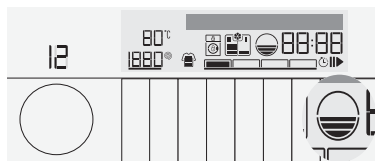

Mängden tvätt mäts upp när luckan är öppen och påfyllnadsindikatorn visar mängden. Den här informationen döljs när luckan stängs.

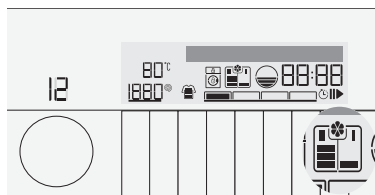



När pulvertvättmedel har valts; Tvättmedelsindikatorn visar rekommenderad mängd tvättmedel beroende på valt program, smutsgrad och mängden tvätt. Ett streck korresponderar med en full måttsets med pulvertvättmedel som medföljer produkten.

Om du använder flytande tvättmedel ska du följa rekommendationerna från tvättmedelstillverkaren när det gäller smutsgrad.



BELASTNINGSSENSOR:

Eftersom belastningssensorn endast är tillgänglig på vissa modeller kanske den inte finns på din produkt. Belastningsmängden mäts inte om produkten inte har en belastningssensor. Rekommenderad tvättmängd visas på skärmen. Skärmen visar symbolen  "Full belastning" för bomullsprogram och liknande program,  "Halv belastning" för syntetprogram och liknande program samt  "Mindre belastning" för ylleprogram och liknande program.

Tidsdisplay

Återstående tid för programmets slutförande när det körs visas som "01:30" i formatet för timmar och minuter.



Programtiden kan variera från värdena som anges i "4.6.3 Program- och förbrukningstabellen", beroende på vattentryck, vattnets hårdhet och temperatur, omgivande temperatur, mängd och typ av tvätt, hjälpfunktioner som väljs och ändringar i huvudström.

4.6.13 Sluttid

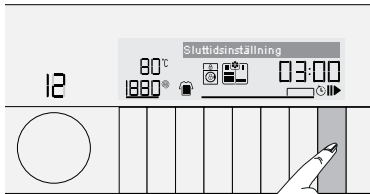

Med funktionen för Sluttid kan programmet flyttas fram upp till 24 timmar. Efter att du har tryckt på knappen Sluttid visas programmets beräknade sluttid. Om Sluttid justeras tänds indikatorn Sluttid. "Sluttidsinställning" visas på skärmen.

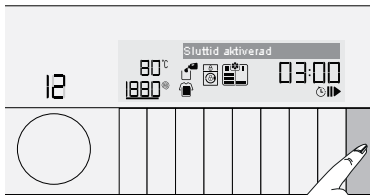

För att funktionen för sluttid ska aktiveras och programmet slutföras i slutet av den angivna tidsperioden måste du trycka på startknappen efter att du har ställt in tiden.

Om du vill avbryta funktionen för sluttid ska du trycka på knappen för sluttid tills indikatorn för sluttid stängs av eller trycka på knappen På/Av för att slå av och på maskinen.



Använd inte flytande tvättmedel när du aktiverar funktionen för sluttid! Det finns risk för att det blir fläckar på kläderna.

- 1 Öppna luckan, lägg i tvätten och tvättmedel etc.
- 2 Välj tvättprogram, temperatur, centrifugeringshastighet och, vid behov, hjälpfunktioner.
- 3 Ställ in sluttiden genom att trycka på knappen **Sluttid**. Indikatorn för **Sluttid** tänds.
- 4 Tryck på knappen **Start/Paus**. Nedräkningen startar. Märket ":" i mitten av den senarelagda starttiden på displayen börjar blinka.



Lägg på ytterligare tvätt kan fyllas på under nedräkningstiden till sluttid. I slutet av nedräkningen döljs symbolen för sluttid, tvättprogrammet startar och tiden för det valda programmet visas på displayen.

När valet av sluttid har slutförts visas tiden på skärmen, bestående av sluttid plus längden på det valda programmet.

4.6.14 Starta programmet

- 1 Tryck på knappen **Start/Paus** för att starta programmet.



- 2 Startindikatorn tänds för att indikera att programmet har startat. "Programmet startar" visas på skärmen i 3 sekunder.
- 3 Luckan låses. "Låser luckan" visas på skärmen när luckan låses.
- 4 Programsteget visas på skärmen.



4.6.15 Lucklås

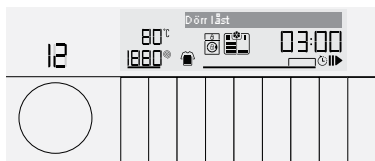

Det finns ett låssystem på maskinens lucka som förhindrar att luckan öppnas i fall där vattennivån är otillräcklig. "Luckan låst" visas på skärmen när luckan låses. Låsindikatorn visas.

4.6.16 Ändra valen efter att programmet har startat Lägga i tvätt efter att programmet har startat:



Om vattennivån i maskinen är tillräcklig när du trycker på knappen Start/Paus visas "Öppnar lucka" på skärmen.

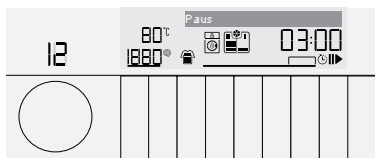

Om vattennivån i maskinen inte är tillräcklig när du trycker på knappen Start/Paus låses displayen som visar påfyllningsluckan. Växla maskinen till pausläge: Tryck snabbt på knappen Start/Paus för att växla till pausläge. Startindikatorn döljs och väntindikatorn tänds och texten "Standby" visas.

Ändra programval efter att programmet har startat:

Programändringen tillåts inte när det aktuella programmet körs.

Om du vrider **programvalsraden** när programmet körs visas "Växla till standby" på displayen.

Du kan välja det nya programmet efter att du har satt det aktuella programmet i pausläge.



Det valda programmet startar på nytt.

Ändra hjälpfunktion, hastighet och temperatur

Beroende på det steg programmet har kommit till kanske du avbryter eller aktiverar hjälpfunktioner. Se "4.6.11 Val av hjälpfunktioner".

Du kan också ändra hastighet och temperaturinställningar. Se "4.6.6 Temperaturval" och "4.6.7 Centrifugeringshastighetsval".



Luckan går inte att öppna om vattentemperaturen i maskinen är hög eller vattennivån ligger över lucköppningens baslinje.

4.6.17 Barnlås

Använd barnlåsfunktionen för att förhindra att barn leker med maskinen. På det sättet kan du förhindra ändringar i ett program som körs.



Du kan slå på och av maskinen med knappen **På/Av** när barnlåset är aktivt. När du slår på maskinen igen återupptas programmet från den punkt där det stoppades.

Om du trycker på någon knapp när barnlåset är aktiverat avger maskinen en ljudvarning. Ingen hörbar varning avbryts när knapparna trycks in 5 gånger i rad. Endast varningstexten finns kvar på displayen.

Så här aktiverar du barnlåset:

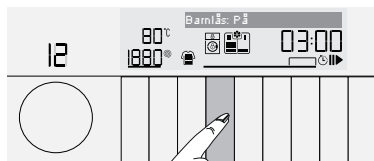

1. Håll hjälpknappen intryckt i 1 till 3 sekunder. Efter nedräkningen för "Barnlås": 3 11-2 11-1 11" på displayen är klar visas "Barnlås aktiverat" på displayen. Du kan aktivera 1:a hjälpfunktionsknappen när den här varningen visas.



"Barnlås aktiverat" visas på displayen om du trycker på någon knapp när barnlåset är aktiverat.

Så här avaktiverar du barnlåset:

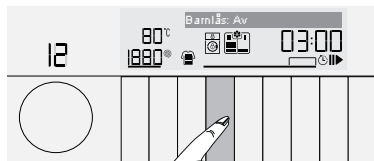

1. Håll hjälpknappen intryckt i 1 till 3 sekunder. Efter nedräkningen för "Barnlås": 3 11-2 11-1 11" på displayen är klar visas "Barnlås aktiverat" på displayen.

4.6.18 Avbryta programmet

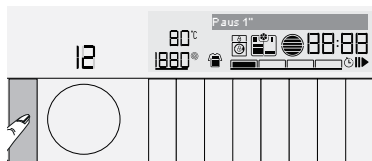
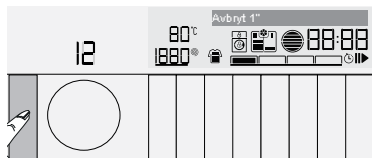

Programmet avbryts när maskinen slås av och på igen. Tryck och håll ned knappen På/Av i 3 sekunder. Efter nedräkningen för "Avbryt": Efter att nedräkningen för 311-211-111" på skärmen är klar stängs maskinen av.



Om du trycker på knappen På/Av när barnlåset är aktiverat avbryts inte programmet. Du ska först avbryta barnlåset. En nedräkning för "Standby 311-211-111" visas.



Om du vill öppna luckan efter att du har avbrutit programmet, men det inte går att öppna luckan, på grund av att vattennivån i maskinen ligger över lucköppningen och vrids du programvalsknappen till programmet Pump+Spin och töm ur vattnet ur maskinen.

4.6.19 Slutet av programmet

"Tvätten kan tas ut" visas på skärmen när programmet är klart.

Om du inte trycker på någon knapp på 10 minuter växlar maskinen till standby-läge. Skärmen och alla indikatorer slås av.

Om du trycker på valfri knapp eller slår på **programvalsraden** när maskinen är i standby-läge visas programstegen som slutförs på skärmen.

4.6.20 Favoritprograminställning

Du kan skapa ett favoritprogram genom att spara ofta använda program och andra inställningar. Använd den här funktionen när du vill snabbt vill välja samma inställningar som du använder för tvätten du tvättar ofta.

Favoritprogrammet förblir det fabriksinställda programmet tills du gör en ny favoritprogramsinställning.

Så här lagrar du ett nytt favoritprogram:

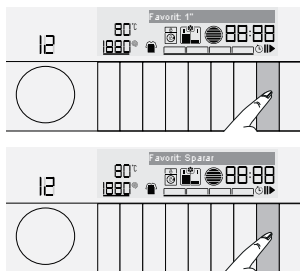

- 1 Välj önskat program, temperatur, centrifugeringshastighet, smutsgrad och hjälpfunktion.
- 2 Håll knappen **Favorit** intryckt i 3 sekunder.
- 3 Nedräkning till "Favorit: 311-211-111"
""Favorit: Sparar" visas.



Om lagringen inte fungerar visas "Favorit inte sparad" på skärmen.

Så här väljer du ett favoritprogram:

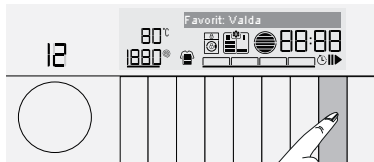

- 1 Tryck på knappen Favorit. "Favorit vald" visas på displayen.
- 2 Program och andra inställningar som sparats som favorit visas på skärmen.
- 3 Tryck på Start/Paus för att starta favoritprogrammet.

4.6.21 Öppna inställningsmenyn

Du kan utföra följande på inställningsmenyn:

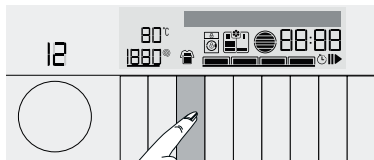

- Ändra språkval
- Ändra inställningen för skärmljusstyrka
- Ändra volymnivån
- Återställa fabriksinställningar

Justering av tvättmedelsmängd



För att öppna inställningsmenyn trycker du och håller in knappen för smutsgradjustering i 3 sekunder. "Ljudinställningsmenyn" visas.

För att navigera mellan menyerna använder du 1:a och 3:e hjälpfunktionsknapparna.

Ändra språkval

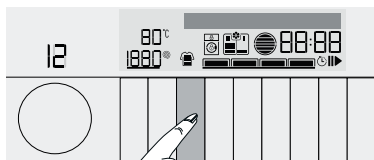

- 1 För att öppna inställningsmenyn trycker du på och håller in knappen för smutsgradjustering i 3 sekunder. För att öppna menyen språk använder du 1:a och 3:e hjälpfunktionsknapparna på språkmenyn.

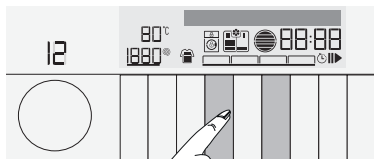

- 2 Tryck på 2:a hjälpfunktionsknappen tills önskat språk visas på displayen.

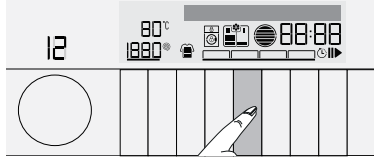

- 3 Tryck på 1:a och 3:e hjälpfunktionsknappen när önskat språk visas på displayen. "Spara inställning?" visas.





- Genom att trycka på den andra hjälpfunktionsknappen sparas inställningarna.

Ändra inställningen för skärmljusstyrka

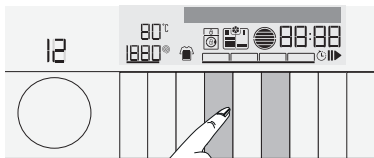

- För att öppna inställningsmenyn trycker du på och håller in knappen för smutsgradjustering i 3 sekunder. För att öppna menyn för Ljusstyrka använder du 1:a och 3:e hjälpfunktionsknapparna på språkmenyn.

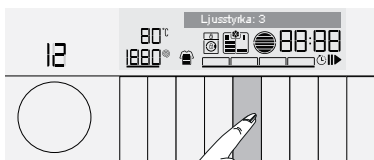

- Tryck på 2:a hjälpfunktionsknappen tills önskad ljusstyrkenivå visas på displayen.

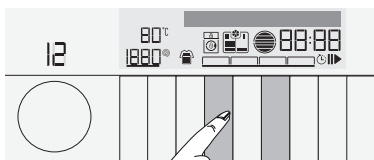

- Tryck på 1:a och 3:e hjälpfunktionsknappen när önskad ljusstyrka språk visas på displayen. Den önskade ljusstyrkenivån sparas.

Ändra volymnivån

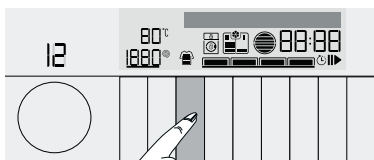

- För att öppna inställningsmenyn trycker du på och håller in knappen för smutsgradjustering i 3 sekunder. För att öppna menyn för volym använder du 1:a och 3:e hjälpfunktionsknapparna på volymmenyn.

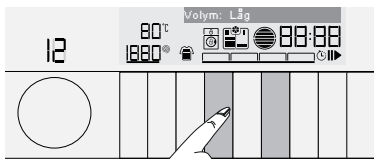

- Volyminställningen kan vara Hög eller Låg. Menyn öppnas med senast valda nivå. Tryck på 2:a hjälpfunktionsknappen tills den önskade nivån visas. Den önskade volymnivån sparas.

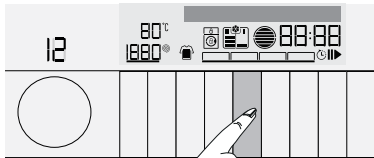
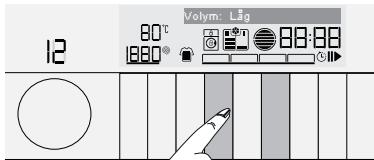

Återställa fabriksinställningar

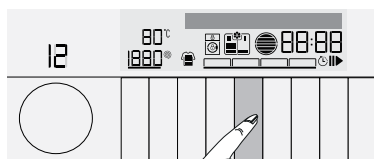
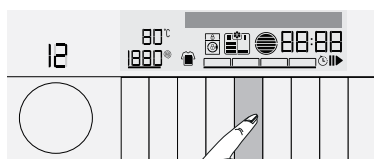
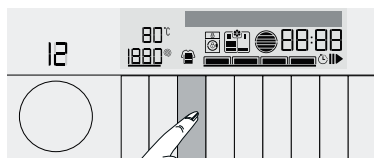

- Skärmspråket återgår till det första språket du valde när du använde maskinen för första gången:
 - Ljusstyrkan är inställd på maximal nivå
 - Volymen ställs in på högsta nivån.
 - Favoritprogramvalet återgår till fabriksinställningar.
- 1 För att öppna inställningsmenyn trycker du på och håller in knappen för smutsgradjustering i 3 sekunder. Använd den 1:a och 3:e hjälpfunktionsknappen för att öppna meny "Fabriksinställningar".
 - 2 Använd den 2:a hjälpfunktionen för att återställa fabriksinställningarna.
 - 3 Använd den 1:a och 3:e hjälpfunktionsknappen för att öppna meny Fabriksinställningar. "Spara inställning?" visas.
 - 4 Genom att trycka på den andra hjälpfunktionsknappen sparas inställningarna.

Inställningar menu for flytande tvättmedel dosing:

Ändra mängden tvättmedel:

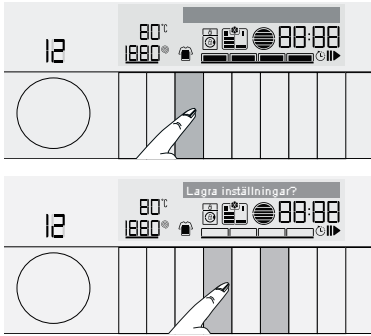

- Användaren kan ändra mängden tvättmedel, beroende på egenskaperna i det flytande tvättmedlet som används.
- Öppna inställningsmenyn, välj 'Tvättmedelsmängd<ml>' och öka eller minska mängden. Mängden kan ändras mellan 20 ml och 130 ml.
- Mängden tvättmedel som används under tvätt avgörs automatiskt baserat på det här värdet och det valda programmet, mängden tvätt och smutsgrad.

Ändra mängden mjukmedel:

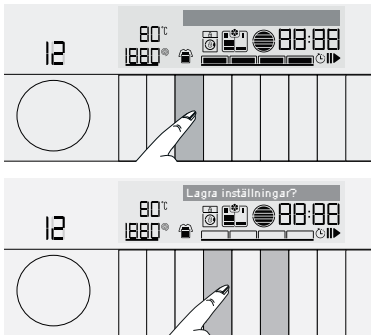

- Användaren kan ändra mängden mjukmedel, beroende på egenskaperna i mjukmedlet som används.
- Öppna inställningsmenyn, välj 'Mjukmedelsmängd<ml>' och öka eller minska mängden. Mängden kan ändras mellan 20 ml och 80 ml.
- Mängden mjukmedel som används under tvätt avgörs automatiskt baserat på det här värdet och det valda programmet och mängden tvätt.
- Om du inte vill använda mjukmedel under tvätten väljer du 'Avbryt' från menyn.

4.6.22 Din maskin är utrustad med ett "standby-läge"

Om programmet inte startar eller om du väntar utan att göra någon åtgärd när maskinen slås på med knappen På/Av och när den är i markeringssteget eller om ingen annan åtgärd utförs på omkring 10 minuter efter att programmet du valde har kommit till sitt slut, växlar maskinen automatiskt till läget AV. Skärmen och alla indikatorer slås av. När du trycker på knappen På/Av visas stegen i det valda programmet. Kontrollera lämpligheten i dina val innan du startar programmet. Justera om vid behov. Detta är inte ett fel.

4.7 Underhåll och rengöring

Servicelevslängden för produkten ökar och ofta förekommande problem minskar om den rengörs regelbundet.

4.7.1 Rengöring av tvättfacket

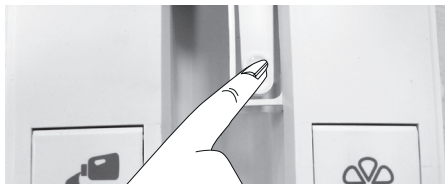

- Ta ut tvättfacket.



- Apparaten som hittas bakom facket tas bort från facket.
- Hålet bakom tvättmedelsfacket som töms placeras över en behållare.
- Apparaten som sitter i facket bakom tvättmedelsfacket.
- Tvättmedlet börjar flöda i behållaren.
- Upprepa samma process för mjukmedlet.

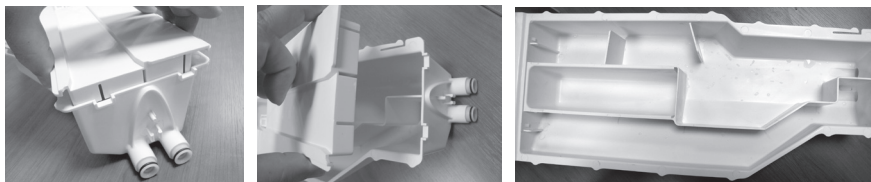

- Ta bort luckan till tvättmedelsfacket och tvätta facket invändigt.
- Efter tvättning sätter du tillbaka luckan på sin plats.
- Ta bort luckan till tvättmedelsfacket och tvätta facket invändigt.
- Efter tvättning sätter du tillbaka luckan på sin plats.
- Sätt tillbaka facket.

4.7.2 Rengöra luckan och trumman

För produkter med trumrengöringsprogram, var god läs Användning av produkten - Program.



Upprepa trumrengöringen minst varannan månad.

Använd ett avlagringshämmande medel för tvättmaskinen.



Efter varje tvätt ska du se till att inga främmande ämnen finns kvar i trumman.

Om hålen på bälgens undersida i bilden är spärrade ska du öppna hålen med en tandrensare.

Främmande metallföremål orsakar rost i trumman.

Tvätta bort fläckarna på trummans yta med rengöringsmedel anpassade för rostfritt stål.

Använd aldrig stål- eller tvålull. Detta skadar målade ytor och ytor i plast.

4.7.3 Rengöra kroppen och kontrollpanelen

Torka av maskinen med tvålatten eller icke korroderande mildt rengöringsmedel och torka med en mjuk trasa.

Använd bara en mjuk och fuktig trasa för att rengöra kontrollpanelen.

4.7.4 Rengöra vatteninloppsfilteret

Det finns ett filter vid slutet av varje vatteninloppsventil på baksidan av maskinen och även vid slutet av varje vatteninloppsslang där de är anslutna till kranen. Dessa filter förhindrar att främmande ämnen och smuts tränger in med vattnet i maskinen. Filter ska rengöras när de blir smutsiga.

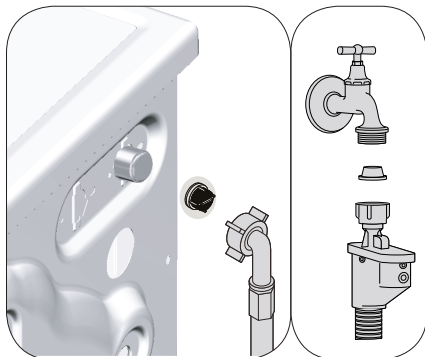

1. Stäng kranarna.
2. Ta bort muttrarna för vatteninloppsslangen för att öppna filtren på vatteninloppsventilerna. Rengör dem med en borste. Om filtren är för smutsiga, ska du ta bort dem från sina placeringar med en pincett och rengöra dem.
3. Ta ut filtren i den plana änden av vatteninloppsslangen tillsammans med tätningarna och rengör noggrant under rinnande vatten.
4. Sätt försiktigt tillbaka tätningar och filter på deras platser och dra åt slangmuttrarna för hand.

4.7.5 Tömma ut kvarvarande vatten och rengöra pumpfiltret

Filtersystemet i din maskin förhindrar att fasta föremål, såsom knappar, mynt och textilfibrer sätter igen pumppropellern under tömning av tvättvattnet. Vattnet töms ut utan problem och servicelivslängden för pumpen ökar.

Om din maskin inte klarar av att tömma ut vattnet, kan pumpfiltret sätta igen. Filtret måste rengöras när det sätter igen eller var tredje månad. Vattnet måste tömmas ut för att rengöra pumpfiltret.

Dessutom ska du före transport av maskinen (vid flytt till ett annat hus) tömma ut vattnet ordentligt.



VAR FÖRSIKTIG! Främmande ämnen som ligger kvar i pumpfiltret kan skada maskinen eller orsaka buller.

VAR FÖRSIKTIG! I regioner där det finns risk för frysskador måste kranen vara stäng, systemslangen tas bort och vattnet i produkten tömmas ut när produkten inte används.

VAR FÖRSIKTIG! Efter varje användning ska du stänga av vattenkranen till vilken huvudslangen är ansluten.

För att rengöra det smutsiga filtret och släppa ut vattnet;

1 Koppla ur maskinen för att stänga av strömtillförseln.



VAR FÖRSIKTIG! Temperaturen för vattnet inuti maskinen kan stiga upp till 90 °C. För att undvika brandrisk ska du rengöra filtret efter att vattnet i maskinen svalnat.

2 Öppna försiktigt locket.



Om den består av två delar trycker du på fliken på filterluckan nedåt och drar ut delen mot dig själv.



VAR FÖRSIKTIG! Du kan avlägsna filterskyddet genom att trycka på märkplåten nedåt med en plastskruvmejsel, genom glappet och ovanför filterskyddet. Använd inte verktyg med metalltopp för att avlägsna skyddet.

3 Följ åtgärderna nedan för att tömma ut vattnet.

Om produkten har en nödtömnings slang, för vattenutsläpp:

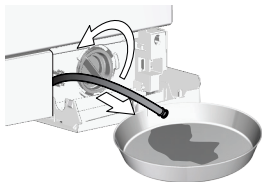

- a Dra ut nödtömningsslangen ur hålet
- b Placera en stor behållare i slangändan. Töm ut vattnet i behållaren genom att dra ut kontakten i slutet av slangändan. När behållaren är full ska du blockera inloppet genom att byta kontakten. Efter att behållaren har tömts upprepar du proceduren ovan för att fortsätta tömma ut vattnet ur maskinen.
- c När tömningen av vattnet är slut stänger du slutet av kontakten igen och fixerar slangen på plats.
- d Vrid och ta bort pumpfiltret.

4 Rengör det från eventuell smuts inne i filtret, samt fibrer, om det finns några, runt propellerområdet.

5. Byt filtret.

6. Om filterlocket består av två delar, stäng filterlocket genom att trycka på fliken. Om den är i ett stycke sätter du ihop flikarna i nedre delen på plats och trycker på övre delen för att stänga.

5 Felsökning

Problem	Orsak	Lösning
Programmet startar inte efter att luckan stängts.	Knappen Start/Paus/Avbryt har inte tryckts in.	• Tryck på knappen Start/Paus/Avbryt.
	Programmet startar inte om behållaren för flytande tvättmedel är tom eller om tvättmedelsmängden i den är inte tillräcklig.	• Fyll behållaren för flytande tvättmedel
	Det kan vara svårt att stänga luckan vid överdriven belastning.	• Minska mängden tvätt och se till att luckan är ordentligt stängd.
Det går inte att starta eller välja program.	Maskinen kan ha växlat till säkerhetsläge på grund av ett infrastruktursproblem, (såsom linjeström, vattentryck etc).	• Tryck på och håll in knappen På/Av i 3 sekunder för att återställa maskinen till fabriksinställningar. (Se Avbryta programmet")
Vatten i produkten.	Vatten kan ha blivit kvar i produkten på grund av kvalitetskontrollprocesser i produktionen.	• Detta beror inte på något fel; vatten är inte skadligt för maskinen.
Maskinen tar inte in tvättet.	Kranen är avstängd.	• Vrid på kranen.
	Vatteninloppslangen är böjd.	• Platta till vatteninloppslangen.
	Vatteninloppsfiltret är igensatt.	• Rengör filtret.
	Luckan kan inte öppnas.	• Sträng luckan.
Maskinen tömmer inte ut tvättet.	Vattenslaggen kan vara igensatt eller vriden.	• Rengör eller platta till slangen.
	Pumpfiltret är igensatt.	• Rengör pumpfiltret.
Maskinen vibrerar eller avger buller.	Maskinen kanske står obalanserat.	• Balansera maskinen genom att justera fötterna.
	En hård substans kan ha trängt in i pumpfiltret.	• Rengör pumpfiltret.
	Transportspärrarna tas inte bort.	• Avlägsna transportsäkerhetsbultarna.
	Tvättmängden i maskinen kan vara för liten.	• Lägg i mer tvätt i maskinen.
	För mycket tvätt kan ha fyllts på i maskinen.	• Ta ut lite tvätt för hand ur maskinen eller distribuera den för hand för att balansera den jämnt.
	Maskinen kan luta på ett fast föremål.	• Se till att maskinen inte står lutad mot något.
Det läcker ut vatten ur maskinens undersida.	Vattenslaggen kan vara igensatt eller vriden.	• Rengör eller platta till slangen.
	Pumpfiltret är igensatt.	• Rengör pumpfiltret.
Maskinen stannar strax efter att programmet har startat.	Maskinen kan stanna tillfälligt på grund av för låg spänning.	• Den återgår till normal drift när spänningen är på normal nivå.
Maskinen tömmer direkt ut tvättet den tar in.	Tömningslangan kanske inte sitter i rätt höjd.	• Anslut vattentömningslangan enligt beskrivningen i bruksanvisningen.
Inget vatten syns i maskinen under tvätt.	Vatten finns invändigt i maskinens osynliga del.	• Detta är inte ett fel.
Luckan kan inte öppnas.	Skyddslocket aktiverades på grund av vatten i produkten.	• Töm ur tvättet genom att köra pump- eller centrifugeringsprogrammet.
	Maskinen värmer upp tvättet eller är i centrifugeringsstadiet.	• Vänta tills programmet slutförts.
	Barnlåset är aktiverat. Luckan avaktiveras några minuter efter att programmet har nått sitt slut.	• Vänta några minuter på att lucklåset ska avaktiveras.
	Luckan kan ha fastnat på grund av trycket den utsätts för.	• Ta tag i handtaget och tryck och dra luckan för att frigöra och öppna den.

Problem	Orsak	Lösning
Tvätten tar längre tid än vad som beskrivs i manualen.(*)	Vattentrycket är lågt.	• Maskinen väntar tills rätt mängd vatten är i maskinen för att förhindra dålig tvättkvalitet på grund av för lite vatten. Därför förlängs tvättiden.
	Spänningen kan vara låg.	• Tvättiden förlängs på grund av dåliga tvättresultat när spänningen är låg.
	Den ingående vattentemperaturen kan vara låg.	• Tid för att värma upp vatten förlängs under den kalla årstiden. Tvättiden kan också förlängas för att undvika dåliga tvättresultat.
	Antalet sköljningar och/eller mängden sköljvatten kan ha ökat.	• Maskinen ökar mängden sköljvatten när det krävs extra sköljning och lägger till ett extra sköljsteg vid behov.
	Det kan bildas mycket skum till följd av skumabsorberingssystemet kan ha aktiverats på grund av för mycket användning av tvättmedel.	• Använd rekommenderad mängd av tvättmedel.
Programmet räknar inte ned. (På modeller med display) (*)	Timern kan stanna under vattenintag.	• Timerindikatorn räknar inte ned förrän maskinen tar in rätt mängd vatten. Maskinen väntar tills det finns tillräckligt mycket vatten för att undvika dåligt tvättresultat på grund av för lite vatten. Timerindikatorn återupptar nedräkningen efter detta.
	Timern kan stanna under värmesteget.	• Timerindikatorn räknar inte ned förrän maskinen når vald temperatur.
	Timern kan stanna under centrifugeringen.	• Systemet för automatisk obalanserad laddningsdetektion kan aktiveras på grund av obalanserad fördelning av tvätten i trumman.
Programmet räknar inte ned.(*)	Det kan vara obalans i maskinens tvätt.	• Systemet för automatisk obalanserad laddningsdetektion kan aktiveras på grund av obalanserad fördelning av tvätten i trumman.
Maskinen växlar inte till centrifugeringssteget. (*)	Det kan vara obalans i maskinens tvätt.	• Systemet för automatisk obalanserad laddningsdetektion kan aktiveras på grund av obalanserad fördelning av tvätten i trumman.
	Maskinen centrifugerar inte om vattnet inte töms ut helt.	• Kontrollera filtret och dräneringslangen.
	Det kan bildas mycket skum till följd av skumabsorberingssystemet kan ha aktiverats på grund av för mycket användning av tvättmedel.	• Använd rekommenderad mängd av tvättmedel.
Tvättprestandan är låg: Tvätten blir grå. (**)	Otillräckligt med tvättmedel har använts under en längre tid.	• Använd rekommenderad mängd tvättmedel för vattnets hårdhet och tvätten.
	Tvätten har gjorts på låga temperaturer under en längre tid.	• Välj rätt temperatur för tvätten.
	Otillräcklig mängd tvättmedel används med hårt vatten.	• Om du använder för lite tvättmedel med hårt vatten ger det smuts i kläderna och detta visar sig med tiden som en gråton. Det är svårt att eliminera gråbildningen när den väl har fått fäste. Använd rekommenderad mängd tvättmedel för vattnets hårdhet och tvätten.
	För mycket tvättmedel har använts.	• Använd rekommenderad mängd tvättmedel för vattnets hårdhet och tvätten.
Tvättprestandan är låg: Fläckar som sitter kvar eller inte vitnar. (**)	För lite tvättmedel har använts.	• Använd rekommenderad mängd tvättmedel för vattnets hårdhet och tvätten.
	För mycket tvätt har fyllts på.	• Överbelasta inte maskinen. Fyll på med de mängder som rekommenderas i "4.6.3 Program och förbrukningstabell".
	Fel program och temperatur har valts.	• Välj rätt program och temperatur för tvätten.
	Fel typ av tvättmedel har använts.	• Använd originaltvättmedel som passar för maskinen.
	För mycket tvättmedel har använts.	• Placera tvättmedlet i rätt fack. Blanda inte blekmedel och tvättmedel med varandra.

Problem	Orsak	Lösning
Tvättprestandan är låg: Oljiga fläckar syns i tvätten. (**)	Regelbunden trumrengöring används inte.	<ul style="list-style-type: none"> Rengör trumman med jämna mellanrum. För detta ska du se "4.7.2 Rengöra luckan och trumman".
Tvättprestandan är låg: Kläderna luktar illa.(**)	Dålig lukt och bakterialager bildas på trumman som ett resultat av långvarig tvättning i låga temperaturer och/eller i korta program.	<ul style="list-style-type: none"> Låt tvättmedelsfacket och luckan vara öppna efter varje tvätt. Då kan inte fukt bildas där bakterier frodas.
Färgen på kläderna har tvättats ur.(**)	För mycket tvätt har fyllts på.	<ul style="list-style-type: none"> Överbelasta inte maskinen.
	Tvättmedlet som används är fuktigt.	<ul style="list-style-type: none"> Förvara tvättmedel på en tillsluten plats där ingen fukt kan tränga in och utsätt dem inte för överdrivet höga eller låga temperaturer.
	En högre temperatur väljs.	<ul style="list-style-type: none"> Välj rätt program och temperatur enligt typen och smutsgraden i tvätten.
Sköljningen fungerar inte.	Mängden, fabrikatet och förvaringsförhållanden för tvättmedel är fel.	<ul style="list-style-type: none"> Använd ett tvättmedel som passar för tvättmaskinen och för tvätten. Förvara tvättmedel på en tillsluten plats där ingen fukt kan tränga in och utsätt dem inte för överdrivet höga eller låga temperaturer.
	Tvättmedlet placeras i fel fack.	<ul style="list-style-type: none"> Om tvättmedel placeras i förvtvättmedelsfacket trots att förvtvätt inte har valts kan maskinen ta det här tvättmedlet under sköljnings- eller mjukmedelssteget. Placera tvättmedlet i rätt fack.
	Pumpfiltret är igensatt.	<ul style="list-style-type: none"> Kontrollera filtret.
	Dräneringsslangen är hopvik	<ul style="list-style-type: none"> Kontrollera dräneringsslangen.
Tvätten blir styv efter tvätten.(**)	För lite tvättmedel har använts.	<ul style="list-style-type: none"> Om du använder otillräcklig mängd tvättmedel för vattnets hårdhet kan det göra att tvätten blir styv över tid. Använd rätt mängd tvättmedel enligt vattnets hårdhet.
	Tvättmedlet placeras i fel fack.	<ul style="list-style-type: none"> Om tvättmedel placeras i förvtvättmedelsfacket trots att förvtvätt inte har valts kan maskinen ta det här tvättmedlet under sköljnings- eller mjukmedelssteget. Placera tvättmedlet i rätt fack.
	Tvättmedel får inte blandas med mjukmedel.	<ul style="list-style-type: none"> Blanda inte mjukmedel med tvättmedel. Tvätta och skölj ur behållaren med varmt vatten.
Tvätten luktar inte mjukmedel.(**)	Tvättmedlet placeras i fel fack.	<ul style="list-style-type: none"> Om tvättmedel placeras i förvtvättmedelsfacket trots att förvtvätt inte har valts kan maskinen ta det här tvättmedlet under sköljnings- eller mjukmedelssteget. Tvätta och skölj ur behållaren med varmt vatten. Placera tvättmedlet i rätt fack.
	Tvättmedel får inte blandas med mjukmedel.	<ul style="list-style-type: none"> Blanda inte mjukmedel med tvättmedel. Tvätta och skölj ur behållaren med varmt vatten.
Tvättmedelsrester i tvättmedelsfacket.(**)	Tvättmedel har placerats i ett vätt fack.	<ul style="list-style-type: none"> Torka ur tvättmedelsfacket innan du lägger i medel.
	Tvättmedlet har blivit fuktigt.	<ul style="list-style-type: none"> Förvara tvättmedel på en tillsluten plats där ingen fukt kan tränga in och utsätt dem inte för överdrivet höga eller låga temperaturer.
	Vattentrycket är lågt.	<ul style="list-style-type: none"> Kontrollera vattentrycket.
	Tvättmedlet i huvudtvättfacket har blivit vätt vid intag av förvtvättmedel. Hålen i tvättmedelsfacket är blockerade.	<ul style="list-style-type: none"> Kontrollera hålen och rengör om de är igensatta.
	Det finns ett problem med ventilerna i tvättmedelsfacket.	<ul style="list-style-type: none"> Kontakta ett behörigt serviceombud.
	Tvättmedel får inte blandas med mjukmedel.	<ul style="list-style-type: none"> Blanda inte mjukmedel med tvättmedel. Tvätta och skölj ur behållaren med varmt vatten.
	Regelbunden trumrengöring används inte.	<ul style="list-style-type: none"> Rengör trumman med jämna mellanrum. För detta ska du se "4.7.2 Rengöra luckan och trumman".

Problem	Orsak	Lösning
För mycket skumbildning i maskinen. (**)	Felaktiga tvättmedel används för tvätten.	• Använd tvättmedel som passar för tvättmaskinen.
	För mycket tvättmedel har använts.	• Använd rekommenderad mängd av tvättmedlet.
	Tvättmedlet har förvarats under olämpliga förhållanden.	• Förvara tvättmedel på en stängd och försluten och torr plats. Förvara inte på för heta platser.
	Viss, närliknande tvätt, exempelvis tyll kan bli väldigt skummiga på grund av texturen.	• Använd mindre mängder tvättmedel för den här typen av plagg.
	Tvättmedlet placeras i fel fack.	• Placera tvättmedlet i rätt fack.
	Mjukmedel ska användas tidigt.	• Det kan finnas problem i ventilerna eller i tvättmedelsfacket. Kontakta ett behörigt serviceombud.
Skum rinner över i tvättmedelsfacket.	För mycket tvättmedel användes.	• Blanda 1 matsked mjukmedel och ½ liter vatten och håll i det i huvudfacket för tvättmedel.
		• Placera tvättmedlet i maskinen för de programmen som indikeras i "4.6.3 Program- och förbrukningstabellen". När du använder tillsatskemikalier (fläckborttagare, blekmedel etc) minskar du mängden tvättmedel.
Tvätten förblir våt i slutet av programmet. (*)	Det kan bildas mycket skum till följd av skumabsorberingssystemet kan ha aktiverats på grund av för mycket användning av tvättmedel.	• Använd rekommenderad mängd av tvättmedlet.
(*) Ingen centrifugering utförs när tvätten inte är jämnt fördelad i trumman för att förhindra skada på maskinen och där den står. Tvätten bör sorteras om och centrifugeras på nytt.		
(**) Regelbunden trumrengöring används inte. Rengör trumman med jämna mellanrum. Se 4.7.2		
	VAR FÖRSIKTIG! Om du inte kan eliminera problemet trots att du följer instruktionerna i det här avsnittet ska du kontakta ett behörigt serviceombud. Försök aldrig utföra några reparationer av produkten själv.	

GRUNDIG NORDIC
GLYNITVEIEN 25, PB 234
1402 SKI, NORWAY

GRUNDIG

www.grundig.com