



TORKTUMLARE

BRUKSANVÍSNING

GTN 37250 MG
GTN 37250 MGP

SV

FI

INNEHÅLLSFÖRTECKNING

1. Läs den här bruksanvisningen först!	3	5. Förberedelse	16
2. Viktiga instruktioner för säkerhet och miljö	4	5.1 Tvätt som passar att torka i torken	16
2.1 Allmän säkerhet	4	5.2 Tvätt som inte passar att torka i torken	16
2.1 1 Elsäkerhet	5	5.3 Förberedelse av tvätt, för torkning	16
2.1 2 Produktsäkerhet	6	5.4 Saker man kan göra för energibesparing	16
2.2 Montering på tvättmaskin	8	5.5 Rätt lastkapacitet	17
2.3 Avsedd användning	9	6. Använda produkten	18
2.4 Børnesikkerhed	9	6.1 Kontrollpanel	18
2.5 I enlighet med WEEE-bestämmelser och avyttring av avfallsprodukter	10	6.2 Bildskärmssymboler	18
2.6 I enlighet med RoHS-direktivet	10	6.3 Förbereda maskinen	19
2.7 Paketinformation	10	6.4 Programval	19
2.8 Teknisk specifikation	11	6.5 Huvudprogram	19
3. Din tork	12	6.6 Extra program	19
3.1 Paketinnehåll	12	6.7 Program och örbrukningstabell	21
4. Installation	13	6.8 Hjälpfunktioner	22
4.1 Lämplig installationsplats	13	6.9 Varningssymboler	22
4.2 Ta bort transportsäkerhetsmonteringen	13	6.10 Starta programmet	23
4.3 Installation under bänkskiva	14	6.11 Barnlås	23
4.4 Anslutning till avloppet	14	6.12 Ändra valen efter att programmet har startat	24
4.5 Justera fötter	15	6.13 Avbryta programmet	25
4.6 Elanslutning	15	6.14 Avsluta ett program	25
4.7 Transport av torken	15	7. Underhåll och rengöring	26
4.8 Ljudvarningar	15	7.1 Rengöring av luddfilter/ luckans inre yta	26
4.9 Byta belysningen	15	7.2 Rengör sensorn	27
		7.3 Töm vattentanken	27
		7.4 Rengöring av filterlådan	28
		7.5 Rengöring av förångaren	30
		8. Felsökning	31

1. Läs den här bruksanvisningen först!

Bästa kund,

Tack för att du har valt en produkt från Grundig. Vi hoppas att den här högkvalitativa produkten ska erbjuda resultat över förväntan. Därför rekommenderar vi att du läser igenom den här bruksanvisningen och medföljande dokument noggrant innan du använder produkten och att du behåller dem för framtida referens. Om du överlåter produkten till någon annan ska du även överlämna bruksanvisningen. Observera alla detaljer och varningar som anges i bruksanvisningen och följ instruktionerna som ges häri.

Glöm inte att den här bruksanvisningen även gäller för flera andra modeller. Skillnaderna mellan modeller kommer att identifieras i bruksanvisningen.



Läs instruktionerna.

Förklaring av symboler

I den här bruksanvisningen används följande symboler:



Viktig information eller råd om användning.



Varning för farliga situationer med hänsyn till liv och egendom.



Varning för elektrisk stöt.



Varning för heta ytor.



Varning för brandrisk.



Förpackningen till produkten är i återvinningsbart material enligt vår nationella miljölagstiftning.

Kasta inte förpackningsmaterialen med hushållsavfallet utan lämna in dem till en återvinningsstation som anvisas av de lokala myndigheterna.

2. Viktiga instruktioner för säkerhet och miljö

Den här delen innehåller säkerhetsinstruktioner som hjälper till att skydda ifrån personskador och egendomsskador. Underlåtelse att följa dessa instruktioner kommer att häva alla garantier.

2.1 Allmän säkerhet

- Torken kan användas av barn och över 8 års ålder, samt av personer som har fysisk och sensorisk eller mental nedsättning eller saknar erfarenhet och kunskap, under förutsättning att de är under övervakning eller utbildade i hur man säkert använder produkten och de risker som den medför. Barn ska inte leka med produkten. Rengörings och underhållsarbete ska inte utföras av barn såvida de inte är under övervakning av någon.
- Barn som är yngre än 3 år, bör hållas borta om de inte konstant övervakas.
- Justerbara fötter får inte tas bort. Spalten mellan torken och golvet får inte minskas med material så som mattor, trä eller tejp. Det medför problem med torken.
- Utför alltid installations och reparationsförfaranden av godkänd serviceverkstad. Tillverkaren ska inte hållas ansvarig för skador som kan uppkomma genom förfaranden som utförs av icke auktoriserade personer.
- Tvätta aldrig torken genom att spola vatten på den! Det förekommer risk för elchock!

2.1.1 Elsäkerhet



Elsäkerhetsinstruktioner ska följas medan elanslutningar görs vid installationen.



Apparaten får inte strömföras via en extern kopplingsanordning, såsom en timer, eller vara ansluten till en krets som regelbundet slås på och stängs av av en anordning.

- Anslut torken till ett jordat uttag som skyddas av en säkring med, ett på märkplattan, angivet värde. Jordningsinstallationen ska utföras av en utbildad elektriker. Vårt företag ska inte hållas ansvariga för några skador som kan uppkomma när torken används utan jordning i enlighet med de lokala bestämmelserna.
- Volttal och tillåtet säkringsskydd anges på märkplattan.
- Den angivna spänningen måste vara samma som i din huvudström.
- Koppla ur torken när den inte används.
- Koppla ut torken ifrån huvudströmmen vid installation, underhåll, rengöring och reparationsarbete.
- Vidrör inte kontakten med våta händer! Koppla aldrig ur genom att dra kabeln, håll alltid i kontakten när du drar ut kabeln.
- Använd inte förlängningskablar, hubbar eller adaptorer för att ansluta torken till strömkällan, detta är för att minska risken för brand och elchock.
- Strömkablen måste vara inom räckhåll efter installationen.



Skadade huvudkablar ska bytas ut och man ska underrätta en serviceverkstad om bytet.



Om torken är defekt får den inte användas såvida den inte är reparerad av en godkänd serviceverkstad! Det förekommer risk för elchock!

2.1.2 Produktsäkerhet



Saker att ta hänsyn till av brandriskskäl:

Nedan angivna tvätt eller förmål får inte torkas i torken med hänsyn till brandrisken.

- Otvättade kläder
- Plagg som är nedsmutsade med olja, aceton, alkohol, bränsleolja, kerosen, smutsborttagare, terpentin, paraffin, eller paraffinborttagare, dessa måste tvättas i varmt vatten med mycket rengöringsmedel innan de ska torkas i torken. Särskilt av den här anledningen måste ovanstående smutsfläckar tvättas mycket noga, för att göra detta, använd mycket rengöringsmedel och välj en hög tvättemperatur.



Nedanstående specificerad tvätt eller platt får inte torkas i torken på grund av brandrisken:

- Saker eller kuddar med skumbumme (latexgummi), duschrappier, vattenresistenta textilier samt material med gummiförstärkning och gummidynor.
- Kläder rengjorda med idustriella kemikalier.

Saker såsom tändare, tändstickor, mynt, metalldelar, nålar m.m. kan slada trumman eller leda till funktionsproblem. Kontrollera därför alla tvätt som du kommer lasta i din tork. Stoppa aldrig i din tork innan programmet är slutfört. Om du måste göra detta, ta bort all tvätt snabbt och lägg dem på ytor för att minska hettan.



Kläder som inte är helt torkade kan självantända och kan t.o.m. antända efter att torkningen avslutats.

- Du måste ha nog med ventilation för att förhindra att gaser kommer ut ifrån enheter som körs på andra bränslen inklusive öppna flammor som kan finnas i rummet och ge en antändande effekt.



Underkläder som innehåller metallförstärkning får inte torkas i torken. Torken kan skadas om metallförstärkningen lossnar eller går söndet under torkningen.



Använd mjukmedel och liknande produkter i enlighet med tillverkarens instruktioner.



Rengör alltid luddfiltret innan eller efter varje last. Kör aldrig torken utan att luddfiltret är installerat.

- Försök inte reparera torken själv. Utför inte något reparationsarbete eller reservdelsbytab på produkten, även om du vet eller har möjligheten att utföra ingreppet, med undantag för när det tydligt anges i bruksanvisningen eller i servicemanualen. Annars försätter du ditt eget och andras liv i fara.
- Det får inte finnas låstbara, glid- eller upphängda dörrar som kan blockera luckans dörr där du installerar torken.
- Installera din tork på platser som är passande för hemanvändande. (Badrum, inglasad balkong, garage m.m.)
- Kontrollera att inte husdjur kliver in i torken. Kontrollera insidan av torken innan den används.
- Luta dig inte på luckan torken när den är öppen, den kan då trilla ur.
- Luddet får inte ansamla sig i torken

2.2 Montering på tvättmaskin

- En enhet för att fästa de två maskinerna måste användas när du installerar torken på en tvättmaskin. Enheten som sammanför de två maskinerna måste vara godkänd av en serviceverkstad.
- Totalvikten för tvättmaskinen och torken - med full last- när de placeras på varandra, blir cirka 180 kg. Placera produkten på ett plant golv som har tillräcklig bärrkraft!



Tvättmaskinen får inte placeras på torken. Var noga med ovanstående varningar vid installation på din tvättmaskin.

Installationstabell för tvättmaskin och tork							
Torkens djup	Tvättmaskinens djup						
	62 cm	60 cm	54 cm	50 cm	49 cm	45 cm	40 cm
54 cm	Kan installeras					Kan installeras	Kan inte installeras
60 cm	Kan installeras					Kan inte installeras	

2.3 Avsedd användning

- Torken har utformats för hemmabruk. Den är inte lämplig till kommersiellt bruk och får inte användas utanför sitt avsedda användningsområde.
- Använd torken, endast att torka tvätt som är utmärkt för torkning.
- Tillverkaren avsäger sig allt ansvar ifrån fel som härstammar ifrån felaktigt användande eller felaktig transport.
- Tjänstelivet för den tork du köpt är 10 år. Under den här perioden kommer reservdelar att finnas tillgängliga för att använda torken ordentligt.

2.4 Barnsäkerhet

- Paketeringsmaterial är farliga för barn. Förvara paketeringsmaterialet på en plats oåtkomlig för barn.
- Elprodukter är farliga för barn. Låt inte barn vara i närheten av produkten när den är igång. Låt dem inte greja med torken. Använd barnspärren för att förhindra barn ifrån att greja med torken.



Barnspärren finns på kontrollpanelen.

- Håll luckan stängd när torken inte används.

2.5 I enlighet med WEEE-bestämmelser och avyttring av avfallsprodukter



Den här produkten gäller under EU WEEE-direktivet (2012/19/EU). Den här produkten är försedd med en klassificeringssymbol för avfallshantering av elektriskt och elektroniskt material (WEEE).

Den här produkten är tillverkad med delar av hög kvalitet samt material som kan återanvändas och återvinnas. Produkten får inte slängas i hushållssoporna eller i annat avfall vid livsslut. Ta den till en återvinningsstation för elektrisk och elektronisk utrustning. Kontakta din kommun för mer information om närmaste återvinningsstation.

2.6 I enlighet med RoHS-direktivet:

Produkten du har köpt gäller under EU RoHS-direktivet (2011/65/EU). Den innehåller inga av de farliga eller förbjudna material som anges i direktiven.

2.7 Paketinformation

Produktens förpackningsmaterial tillverkas av återvunnet material, i enlighet med våra nationella miljöbestämmelser. Avyttra inte paketeringsmaterialet tillsammans med hushållsavfall eller andra sopor. Ta dem till återvinningen för paketeringsmaterial som utsetts av de lokala myndigheterna.

2.8 Teknisk specifikation



SV	
Höjd (Min. / Max.)	84,6 cm / 86,6 cm*
Bredd	59,5 cm
Djup	53 cm
Kapacitet (max)	7 kg**
Nettovikt (användning med plastytterdörr)	46,5 kg
Nettovikt (användning med glasytterdörr)	48,5 kg
Spänning	Se etikett***
Ingångsström	
Modellkod	

* Min.-höjd: Höjd med justerbara ben infällda.

Max.-höjd: Höjd med justerbara ben helt utfällda.

** Tvättens torkvikt innan tvätt.

*** Märkskylten återfinns bakom luckan.

	Tekniska specifikationen för torken kanspecificeras utan vidare förvarning, för att förbättra produktens kvalitet.
	Siffrorna i den här manualen är schematiska och kanske inte är helt överrensstämmande.
	Värden som anges på skyltarna på torken eller i annan publicerad dokumentation som medföljer torken är framtagna i laboratorium och i enlighet med gällande standarder. Beroende på drifts- och miljövillkor för torken kan värdena variera.

3. Din tork

3.1 Paketinnehåll

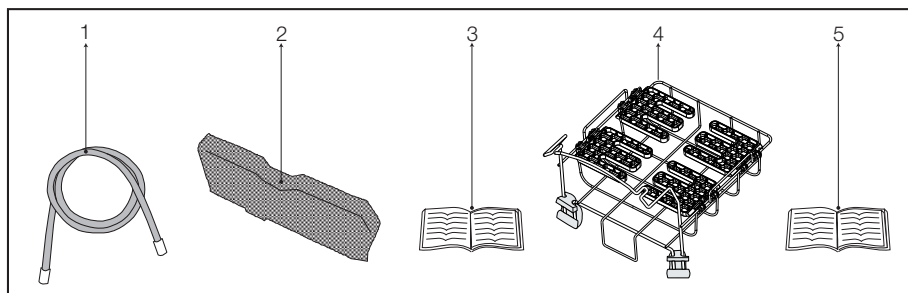

1. Dräneringsrör för vatten*
2. Extrafilter till lådan*
3. Användarmanual
4. Torkkorg*
5. Torkkorg, användarmanual*

*Dessa medföljer din maskin, beroende på vilken modell du har.

4. Installation

Innan du ringer närmaste serviceverkstad för installation av torken, säkerställ att den elektriska installationen och vattenutloppet är lämpligt i enlighet med användarmanualen. Om dessa inte är passande, kontakta en utbildad elektriker och tekniker för att utföra nödvändigt arbete.



Förberedelser för installation av torkens plats likväl som elektricitet och avloppsvatten är kundens ansvar.



Innan installationen ska du visuellt kontrollera torken så den inte har några defekter. Om torken är skadad, installera den inte. Skadade produkter kan vara en säkerhetsrisk.



Låt torken stå i 12 timmar innan du börjar använda den.

4.1 Lämplig installationsplats

- Installera torken på en stabil och plan yta.
- Torken är tung. Flytta inte på den själv.
- Använd din tork i ett välventilerat, dammfritt utrymme.
- Luftspalten mellan torken och ytan ska inte minskas av material såsom mattor, trä eller tejp.
- Täck inte för ventilationsgallret på torken.
- Det får inte finnas låsbara, glid- eller gångjärnsluckor som kan blockera öppningen för luckan, där du installerar din tork.

- När torken är installerad ska den stå på samma plats som den anslutits. Vid installation av torken, kontrollera att dess bakre vägg inte vidrör något (kran, uttag m.m.).
- Placera torken minst 1 cm ifrån kanterna till andra möbler.
- Din tork kan användas i temperaturer mellan +5 °C och +35 °C. Om miljön faller utanför den ramen kommer torkens prestanda att påverkas negativt och den kan skadas.
- Den bakre ytan ska placeras mot en vägg.



Placera inte torken på strömkabeln.

4.2 Ta bort transportsäkerhetsmonteringen



Ta bort portsäkerhetsmonteringen innan du använder torken för första gången

- Öppna luckan.
- Det finns en nylonpåse inne i trumman som innehåller en bit skumgummi. Håll den ifrån sin del, markerad med **XX XX**.
- Dra nylonen mot dig och ta bort transportsäkerhetsmonteringen.

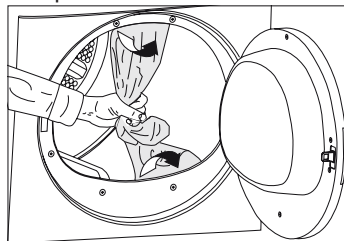

Kontrollera attinga delar av portsäkerhetsmonteringen är kvar i trumman.

4.3 Installation under bänkskiva

- Den här produkten kan installeras under en bänk om bänkhöjden är tillräcklig.



OBSERVERA: Vid användning under en bänkskiva får torktumrlaren aldrig användas utan bänkinstallationsdelen.

Torktumlardjup	60 cm	54 cm
Lagernummer för installation under bänkskiva	2979700200	2973600200

- Lämna ett mellanrum på minst 3 cm runt sidorna och bakre väggen på produkten när du installerar den under en bänk eller i ett skåp.

4.4 Anslutning till avloppet

I produkter som är utrustade med kondensatorenhet, samlas vattnet i tanken under torkprocessen. Du ska tömma samlat vatten efter varje torkcykel.

Du kan direkt tömma samlat vatten via avloppslangen som kommer med produkten, istället för att regelbundet tömma vattnet som samlats i tanken.

Anslutning av utloppsslangen

- 1-2** Dra slangen bakom torken för hand, för att koppla bort den ifrån där den anslutits. Använd inte verktyg för att ta bort slangen.
- 3** Anslut änden av utloppsslangen som kommer med torken, till anslutningspunkten du tog bort slangen ifrån i föregående steg.
- 4** Anslut den andra änden av utloppsslangen direkt i avloppet eller till vasken.

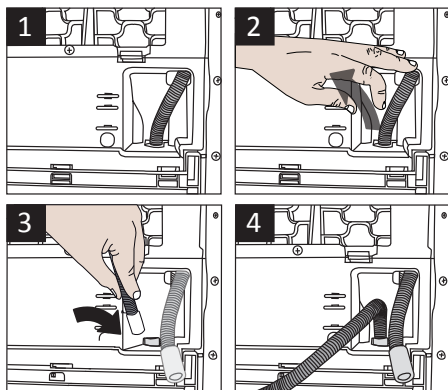

Slanganslutningen ska utföras på ett säkert sätt. Ditt utlopp kan svämma över om slangen lossnar ifrån sin kåpa när vattnet töms.



Vattenslangen ska fästas på en höjd av 80 cm, max.



Kontrollera att vattenslangen inte trampas på och att den inte är vikt mellan utloppet och maskinen.

4.5 Justera fötter

- För att säkerställa att torken körs tystare och vibrationsfritt måste fötterna justeras och balanseras. Balansera maskinen genom att justera fötterna.
- Vrid på fötterna åt vänster eller höger till torken står helt jämt och stadigt.

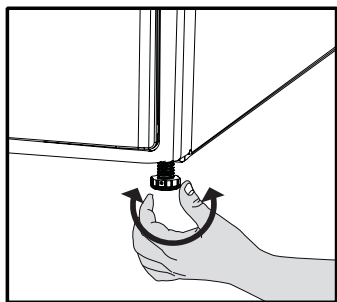

Skruva aldrig bort de justerbara fötterna ifrån sina kåpor.

4.6 Elanslutning

För särskilda instruktioner om elanslutningens krav under installationen (se 2.1.1 Elsäkerhet)

4.7 Transport av torken

Koppla ur torken innan transporten. Töm den på allt vatten som finns i torken.

Om direkt utloppstömning har gjorts ska du ta bort slanganslutningen.



Vi rekommenderar att du bär torken i upprätt position. Om det inte är möjligt att bära maskinen i upprätt position rekommenderas att bära den med lutning mot höger sida, sett framifrån.

4.8 Ljudvarningar



Det är normalt att höra metalliska ljud ifrån kompressorn ibland under drift.

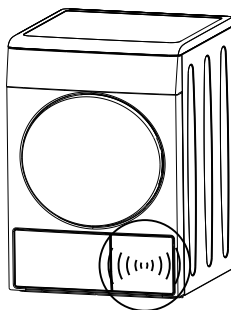

Vattensamling under driften pumpas till vattentanken. Det är normalt att höra pumppljud under den här processen.

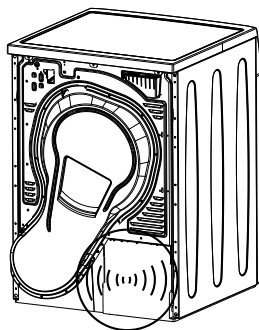

4.9 Byta belysningen

Om en belysningslampa används i din torktumlare För att byta lampan/LED:n som används för upplysningen I din torktumlare, ring din serviceverkstad. Lampan(orna) som används i den här applikationen passar inte för hushållsbelysning i rum. Den avsedda användningen för lampan är att hjälpa till vid in och uttag av tvätt i torktumlaren. Lamporna i den här utrustningen måste tåla extrema miljöer så som vibrationer och temperaturer över 50 °C.

5. Förberedelse

5.1 Tvätt som passar att torka i torken

- Lyd alltid instruktionerna som anges på plaggets tvättråd. Torka endast tvätt som har en märkning om att de är passande för torkning i torktumlare och kontrollera att du väljer ett passande program.

TVÄTTSYMBOLER							
	Torksymboler	Lämplig för torktumling	Strykfri	Fintvätt	Torka inte i torktumlare	Torka inte	Ej kemtvätt

	Torkningsinställningar										
		I valfri temperatur	I hög temperatur	I medeltemperatur	I låg temperatur	Utan värme	Hängtorkning	Liggertorkning	Hängvåttorkning	Lägg i skuggan för att torka	Kemtvätt

	Stryktvätt					
	Torka eller ånga	Strykning i hög temperatur	Strykning i medelhög temperatur	Strykning i låg temperatur	Stryk ej	Strykning utan ånga
	Maxtemperatur	200 °C	150 °C	110 °C		

5.2 Tvätt som inte passar att torka i torken



Fint broderade tyger, ull, silke, fina och värdefulla tyger, lufttäta föremål, tyllgardiner m.m. passar inte för maskintorkning.

5.3 Förberedelse av tvätt, för torkning

- Tvätten kan trasslas in i varandra efter tvätten. Separera de tvättade plaggen innan du placerar dem i torken.
- Torka plagg som har metalltillbehör så som dragkedjor, ut och in.
- Fäst dragkedjor, krokar och spännen och knappar.

5.4 Saker man kan göra för energibesparing

Följande information kommer hjälpa dig att använda torken på ett ekologiskt och energieffektivt sätt.

- Centrifugera din tvätt på högsta varvtal när du tvättar den. Då blir torktiden kortare och energikonsumtionen minskar.
- Sortera tvätten i typ och tjocklek. Torka samma sorts tvätt tillsammans. Tunna kökshandukar och dukar torkar snabbare än tjocka badrumshandukar.
- Följ instruktionerna i användarmanualen för programvalet.

- Öppna inte luckan på maskinen vid torkning, om det inte är nödvändigt. Om du verkligen måste öppna luckan, ha den inte öppen länge.
- Lägg inte till våt tvätt medan torken används.
- Rengör luddfiltret innan eller efter varje torkcykel. **(Se 7.1 Rengöring av luddfilter/ luckans inre yta)**
- Rengör filterlådan regelbundet, antingen när varningssymbolen för rengöring av filterlådan, eller efter var 5:e torkcykel. **(Se 7.4 Rengöring av filterlådan)**
- Ventilera rummet där torken är placerad, viktigt särskilt vid torkning.

5.5 Rätt lastkapacitet

Följ instruktionerna i tabellen för "programval och konsumtion". Lasta inte in mer än kapacitetsvärdena som anges i tabellen.

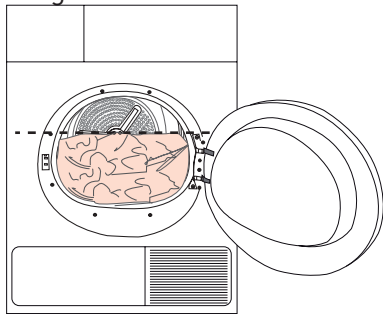

Följande vikter ges som exempel.

Tvätt	Ungefärliga vikter (g)*
Bomullsöverkast (dubbelt)	1500
Bomullsöverkast (enkelt)	1000
Lakan (dubbelt)	500
Lakan (enkelt)	350
Stora dukar	700
Små dukar	250
Servetter	100
Badhanddukar	700
Handdukar	350
Blusar	150
Bomullströjor	300
Tröjor	250
Bomullsklänningar	500
Klänningar	350
Jeans	700
Näsdukar (10 stk)	100
T-tröjor	125

*Vikt på torr tvätt innan tvättning.



Det rekommenderas inte att lasta torken med tvätt som överstiger den anvisade nivån. Torkprestandan kommer att försämrans när maskinen är överbelastad. Och, torken och tvätten kan skadas.

6. Använda produkten



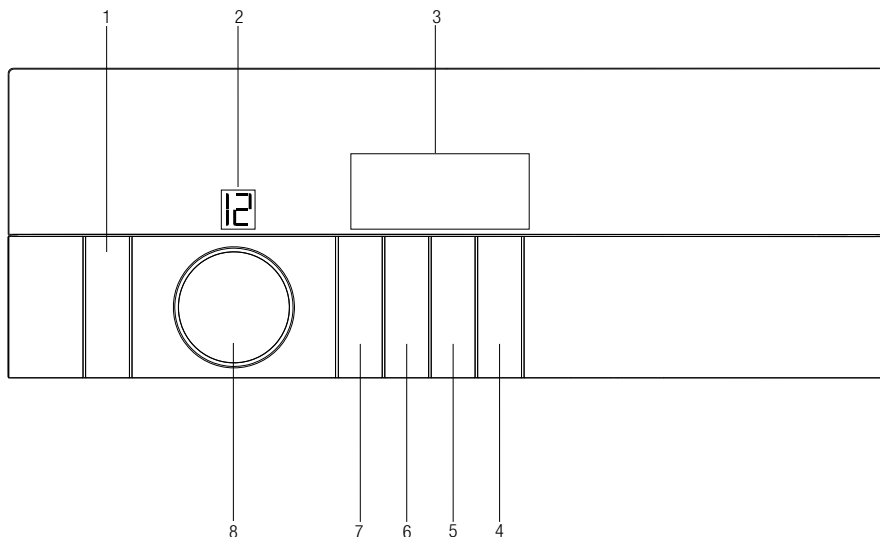





6.1 Kontrollpanel



1. På-/Av-/Avbrytknapp
2. Programnummerindikator
3. Display
4. Start/Paus-knapp
5. Väljarknapp för sluttidsinställning
6. Ljudvarningsnivå/Barnlåsknapp
7. Väljarknapp för timerprogram
8. Programvalsknapp

6.2 Bildskärmssymboler



-  Indikator för återstående tid*
-  Varningssymbol för filterfacksrengöring
-  Varningssymbol för filterrengöring
-  Ljudvarningssymbol
-  Varningssymbol för barnlås
-  Varningssymbol för vattenbehållare
-  Sluttidssymbol
-  Start-/paussymbol
-  Programförloppsindikator

* Tiden som visas på displayen indikerar den återstående tiden till programslutet och ändringar enligt tvättens fuktnivå och modellen av torktumlar.

6.3 Förbereda maskinen

1. Koppla in maskinen.
2. Placera tvätten i maskinen.
3. Tryck på knappen **På/Av/Avbryt** i 1 sekund (lång).
4. När maskinen används för första gången startar den med deklaraionsprogrammet (skåptorrt för bomull).

Stryktorrt	Normal tvätt (exempelvis: handdukar, underkläder) torkar på ett sätt som innebär att de inte behöver strykas innan de läggs i garderoben.
------------	---

 För ytterligare information, se "Programval och förbrukningstabell".



Genom att trycka på knappen På/Av/Avbryt betyder det inte nödvändigtvis att programmet startar. Tryck på knappen **Start/Paus** så startar programmet.

6.5 Huvudprogram

Beroende på typ av textil, finns följande huvudprogram tillgängliga:

• Bomull

Torka tålig tvätt med det här programmet. Torkning i normal temperatur. Rekommenderas för användning med bomullstvätt (lakan, örngott, påslakan etc).

• Syntettvätt

Torka mindre tålig tvätt med det här programmet. Rekommenderas för syntetkläder.

6.6 Extra program

I speciella fall ska du följa specialprogrammen som finns tillgängliga på maskinen.



Specialprogrammen kan skilja sig beroende på maskinens modell.

6.4 Programval

1. Bestäm lämpligt program i tabellen nedan, som innehåller torknivåer.
2. Välj önskat program med **programvalsknappen**.

Extra torrt	Endast bomullstvädden torkar i normal temperatur. Tjocka (handdukar, linne, jeans) torkar på ett sätt som innebär att de inte behöver strykas innan de läggs i garderoben.
Normaltorrt	Normal tvätt (exempelvis skjortor, klänningar) torkas tillräckligt innan de stryks.
Normal Skåptorrt	Normal tvätt (bordsdukar, underkläder etc.) torkar på ett sätt som innebär att de inte behöver strykas innan de läggs i garderoben.

• Sänglakan

Torktumla bara fibertäcken med en etikett som visar en symbol för torktumling. Se till att du lägger i täcket på rätt sätt för att undvika skador på maskinen och täcket. Ta av påslakanet innan du lägger i täcket i maskinen. Vik täcket dubbelt innan du lägger i det.

- Lägg inte i mer än 1 dubbelfibertäcke (200x200 cm). Torka inte plagg som innehåller bomull, exempelvis täcken, kuddar etc.
- Torka inte andra plagg än täcken, såsom mattor och liknande. Det kan orsaka permanent skada på maskinen.



För bättre resultat måste tvätten tvättas i lämpliga program och centrifugeras i rekommenderad hastighet i tvättmaskinen.

• Skjortor

Det här programmet torkar skjortor skonsammare och skrynklar dem mindre och bidrar därmed till en enklare strykning.



Skjortorna kan vara något fuktiga i slutet av programmet. Vi rekommenderar att du inte lämnar skjortoran i torktummlaren.

• Jeans

Du kan använda det här programmet för att torka jeans som du har centrifugerat i hög hastighet i tvättmaskinen.

• Sport

Använd det här programmet för att torka syntet- och bomullsplagg tillsammans och för att torka plagg av olika textilier.

• Luftning Ylle

Du kan använda det här programmet när du vill lufta och mjuka upp din ylletvätt som tål maskintvätt. Låt inte tvätten torka helt. Ta ut tvätten och lufta den omedelbart när programmet är klart.

• Dagligen

Detta program används för att torka bomulls- och syntetplagg, och pågår i 90 timme.

• Skjortor 30'

Använd det här programmet för att göra 2 skjortor klara för strykning på 30 minuter.

• Fintvätt

Du kan torka fintvätt (silkeblusar, ömtåliga underkläder etc.) i lägre temperatur som är lämpligt för torkning eller tvätt som rekommenderas som handtvätt.



Vi rekommenderar att du använder en tygpåse för att undvika att vissa ömtåliga plagg skrynklas eller skadas. Ta ut plaggen omedelbart ur torktummlaren och häng dem efter att programmet är slut för att förhindra att de skrynklas.

• Luftning

Endast ventilation utförs under 10 minuter utan att blåsa ut varm luft. Du kan lufta dina kläder som har legat i en instängd miljö under lång tid, tack vare det här programmet för att ta bort dåligt lukt.





• Timerprogrammer

Du kan välja timerprogram på 10 min., 20 min., 30 min., 40 min., 50 min., 60 min., 80 min., 100 min., 120 min., 140 min. och 160 min. för att uppnå önskad torkningsnivå vid låga temperaturer.



Med det här programmet torkar maskinen under den valda tiden oavsett torrhetsnivå.

6.7 Program och förbrukningstabell

Program	Vikt (kg)	Centrifugeringshastighet i tvättmaskin (rpm)	Ungefärlig återstående fuktnivå	Torktid (minuter)
Bomul/kulörtvätt				
 Extra torrt	7	1000	% 60	190
 Normaltorrt	7 / 3,5	1000	% 60	179 / 107
 Stryktorrt	7	1000	% 60	150
Skjortor 30'	0,5	1200	% 60	30
Skjortor	1,5	1200	% 50	50
Jeans	4	1200	% 50	120
Sänglakan	2,5	1000	% 50	120
Sport	4	1000	% 60	105
Dagligen	4	1200	% 50	90
Fintvätt	2	600	% 40	55
Luftning Ylle	1,5	600	% 50	8
Syntettvätt				
 Normaltorrt	3,5	800	% 40	70
 Stryktorrt	3,5	800	% 40	55
Värden för energiförbrukning				
Program	Vikt (kg)	Centrifugeringshastighet i tvättmaskin (rpm)	Ungefärlig återstående fuktnivå	Energiförbrukning kWh
Bomull linne Klart för användning*	7 / 3,5	1000	% 60	1,68 / 0,98
Bomull Klart för strykning	7	1000	% 60	1,30
Strykfri syntet	3,5	800	% 40	0,59
Strömförbrukningen i off-läget för standardbomullsprogrammet vid full last, PO (W)				0,5
Strömförbrukningen i on-läge för standardbomullsprogrammet vid full last PL (W)				1,0
Innehåller fluorerade växthusgaser som omfattas av Kyotoprotokollet. Hermetiskt tillsluten. R134a / 0,30 kg - GWP:1430 - 0,429 tCO _{2e}				



“Garderobstorrt bomullsprogram” används vid full belastning och delvis last är det standardprogram för vilket informationen på lappen och specifikationen relaterar, det är det här programmet som passar för att torka normalvåt bomullstvätt och som är det mest effektiva programmet gällande energiförbrukning för bomull.

*: Energimärkningsprogram (EN 61121:2012)

Alla värden som anges i tabellen har uppmätts enligt standarden EN 61121:2012. De här värdena kan avvika från tabellen beroende på tvättyp, centrifugeringshastighet, miljö och spänningsfluktuationer.

6.8 Hjälpfunktioner

Ljudvarning

 Din maskin skickar ut en ljudvarning när programmet kommer till slutet. Använd knappen för **Ljudvarningsnivå** för att justera ljudnivån.



Du kan ändra ljudnivån antingen innan programmet startar eller under tiden programmet pågår.

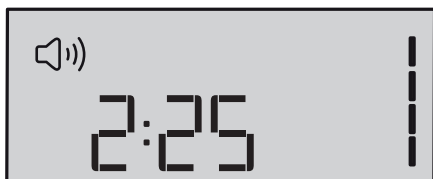

Antiskrynkling

Ett 2-timmars antiskrynklingsprogram för att förhindra att tvätten skrynklas. Det aktiveras om du inte tar ut tvätten efter att programmet har tagit slut. Det här programmet roterar tvätten i 10-sekundersintervall för att förhindra skrynkling.

6.9 Varningssymboler



Varningssymbolerna kan skilja sig beroende på maskinens modell.

Luddfilterrengöring

När programmet är klart visas en varningssymbol för att påminna om att filtret behöver rengöras.



Om symbolen för filterrengöring blinkar utan avbrott, se avsnittet "Felsökning".

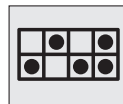

Vattenbehållare

När programmet är klart visas en varningssymbol för att påminna om att vattenbehållaren behöver rengöras. Om vattenbehållaren blir full under tiden programmet körs börjar varningssymbolen att blinka och maskinen pausas. Töm ur vattnet ur vattenbehållaren och tryck på knappen **Start/Paus** för att återuppta programmet. Varningsindikatorn slocknar och programmet återupptas.



Rengöra filterfacket

Varningssymbolen blinkar med jämna mellanrum för att påminna om att filterfacket behöver rengöras.



Inställning för sluttid

Med inställningen för sluttid kan du senarelägga programstarten upp till 24 timmar.

1. Öppna luckan och lägg i tvätten.
2. Ange torkprogram, centrifugeringshastighet och använd vid behov hjälpknapparna.
3. Tryck på väljarknappen **Sluttidsinställning** för att ange önskad **Sluttidsinställning så tänds symbolen Inställningar** på skärmen. (När knappen hålls intryckt fortsätter Sluttid utan avbrott).

4. Tryck på knappen **Start/Pause**. **Den här tidsfördröjningen** börjar räknas ned. ":" i början av den visade tiden börjar **Sluttidsinställning** blinka.



Mer tvätt kan fyllas på eller tas ut under tidsfördröjningsperioden. I slutet av sluttidsprocessen slocknar sluttidsymbolen, torkprocessen startar och programmets längd visas. Tiden på displayen är den totala normala torkningstiden och sluttiden.

Ändra sluttiden

Om du vill ändra tiden under nedräkningen:

1. Knappen **På/Av/Avbryt** trycks in i 3 sekunder för att avbryta programmet. Starta om askinen och upprepa proceduren för sluttid för önskad tid.
2. När maskinen används för första gången startar den med deklarationsprogrammet (skåptorrt för bomull).

Avbryta funktionen för Sluttid

Om du vill avbryta sluttidsnedräkningen och starta programmet direkt:

1. Knappen **På/Av/Avbryt** trycks in i 3 sekunder för att avbryta programmet.
2. Tryck på knappen **På/Av/Avbryt** så startar programmet du tidigare har valt.

6.10 Starta programmet

Tryck på **Start/Paus** för att starta programmet.

Startsymbolen ► tänds för att indikera att programmet har startat och ":" i mitten av återstående tid blinkar.

6.11 Barnlås

Maskinen är utrustad med ett barnlås som förhindrar störningar i det aktuella programflödet genom att trycka på valfri knapp. Alla knappar utom **På/Av/Avbryt** på kontrollpanelen avaktiveras när barnlåset är aktivt.

För att aktivera barnlåset trycker du på knapparna för ljudsignal och barnlås samtidigt i 3 sekunder.

För att starta ett nytt program efter att programmet är över eller för att avbryta programmet ska barnlåset avaktiveras. Tryck på samma knappar i 3 sekunder igen **för att avaktivera barnlåset**.



Låsikonen visas på skärmen när barnlåset är aktiverat.



Barnlåset avaktiveras när maskinen startas om genom att trycka på **På-/Av-/Avbryt**-knappen.

När barnlåset är aktiverat:

- De ikoner som visas ändras inte även om programväljarens position ändras medan maskinen körs eller är stoppad.
- Om barnlåset är avaktiverat efter att du ändrat programväljarens position medan maskinen körs kommer maskinen att stoppas och ny programinformation att visas.

6.12 Ändra valen efter att programmet har startat

Efter att maskinen startar kan du ändra det valda programmet och torka tvätten i ett annat program.

1. Om du vill välja programmet Extra torr istället för Stryktorr ska du trycka och hålla in knappen **Start/Paus/Avbryt** i 1 sekunder för att avbryta programmet.
2. Välj programmet Extra torr genom att vrida på programväljarknappen.
3. Tryck på **Start/Paus** för att starta programmet.

Lägga till/ta bort tvätt i pausläget
Så här lägger du i eller tar ut tvätt efter starten av programmet;

1. Tryck på knappen **Start/Paus** för att växla till **pausläge**. Torkningsprocessen avbryts.
2. När du är i **pausläge** ska du öppna luckan, lägga i eller ta ur tvätten och stänga luckan.
3. Tryck på **Start/Paus** för att starta programmet.



All tvätt som läggs in efter att torkningsprocessen har startat kan orsaka att kvarliggande kläder i maskinen blandas med våta kläder och resultatet kan bli att viss tvätt är fuktig efter att processen är klar.



Du kan upprepa genom att lägga i eller ta bort tvätt så många gånger du vill under torkningen. Den här processen ökar dock programtiden och energiförbrukningen, eftersom torkningen avbryts flera gånger. Vi rekommenderar därför att du lägger i tvätt innan torkningsprogrammet startar.



Om du väljer ett nytt program genom att vrida på programväljaren medan maskinen är i standbyläge kommer aktuellt program att avbrytas och ny programinformation att visas.



OBSERVERA: Rör inte vid trummans invändiga ytor när du lägger i eller tar ur tvätt under tiden ett program körs. Trummans ytor är heta.

6.13 Avbryta programmet

Om du vill avbryta torkningen och programmet av någon orsak efter att maskinen har börjat köras ska du trycka på och hålla in knappen **På/Av/Avbryt** i 3 sekunder.



OBSERVERA: När maskinens insida blir mycket varm om du avbryter ett program som pågår kommer ventilationsprogrammet att aktiveras för att kyla ned.

6.14 Avsluta ett program

Varningssymbolerna för rengöring av luddfilter och vattenbehållare tänds i programuppföljningsindikatorn när programmet når sitt slut. Luckan kan öppnas och maskinen är klar för ett andra program.

Tryck på knappen **På/Av/Avbryt** för att stänga av maskinen.



2-timmars antiskrynklingsprogram aktiveras om tvätten inte tas ut efter att programmet har kommit till slutet.



Rengör alltid filtret efter varje torkning. (Se "Luddfilter och Luckans invändiga yta")



Töm ur vattenbehållaren efter varje torkning. (Se "Så här tömmer du vattenbehållaren")

7. Underhåll och rengöring

Tjänstelivet på en produkt kan variera och vanligt förekommande problem kan undvikas genom regelbundna rengöringar.

7.1 Rengöring av luddfilter/ luckans inre yta

Ludd och fibrer släpps ifrån tvätten och hamnar in luften under torkcykeln, de samlas sedan upp i luddfiltret.



Ludd och fibrer släpps ifrån tvätten och hamnar in luften under torkcykeln, de samlas sedan upp i luddfiltret.



Rengör alltid luddfiltret och de inre ytorna på luckan efter varje torkomgång.



Du kan rengöra luddfiltrets kåpa med en dammsugare.

För att rengöra luddfiltret:

- Öppna luckan.
- Ta bort luddfiltret genom att dra det uppåt och öppna luddfiltret.
- Rengör ifrån ludd, fibrer och bomullstrådar, för hand eller med en mjuk trasa.
- Stäng luddfiltret och placera det åter i sin kåpa.

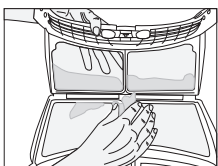
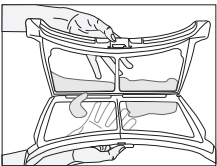
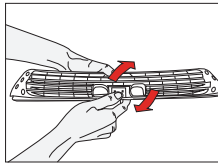
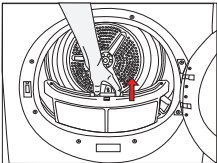

- Ett lager kan byggas upp på filterporerna, som kan orsaka att filtret täpps till efter att man använt torken ett tag. Tvätta luddfiltret med varmt vatten för att ta bort lagret som byggts upp på luddfiltrets yta. Torka luddfiltret helt innan åter inför det.

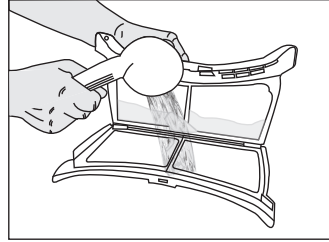

- Rengör hela den inre ytan på luckan och luckans packning, med en mjuk trasa.

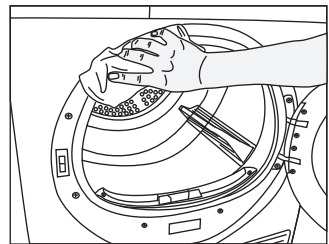
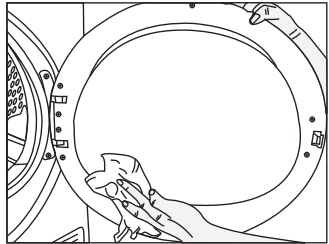

7.2 Rengör sensorn

Det finns fuktighetssensorer i torken som läser av om tvätten är torr eller inte.

För att rengöra sensorer:

- Öppna torkens lucka.
- Låt maskinen svalna om den fortfarande är varm på grund av torkprocessen.
- Rengör metallytorna på sensorn med en mjuk trasa, fuktad med vinäger, och torka dem sedan.



Rengör metallytorna på sensorerna 4 gånger om året.



Använd inte metallverktyg när du rengör metallytor på sensorerna.



Använd aldrig rengöringsmedel, rengöringsagenter eller liknande ämnen, för rengöring, på grund av brand och explosionsrisken!

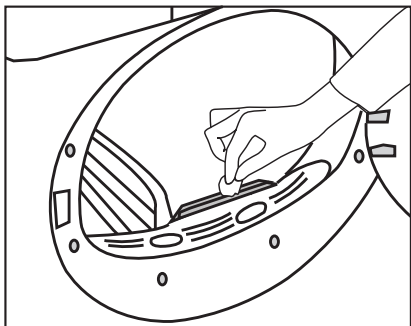

7.3 Töm vattentanken

Fuktigheten på tvätten tas bort och kondenseras under torkningsprocessen, vatten som samlas i vattentanken. Töm vattentanken efter varje torkcykel.



Kondenserat vatten går inte att dricka!



Ta aldrig bort vattentanken när programmet körs!

Om du glömt att tömma vattentanken kommer maskinen sluta under den pågående torkcykeln, när vattentanken är full. Varningslampan för vattentanken kommer då att blinka. Om så är fallet, töm vattentanken och tryck på start/pausknappen för att fortsätta torkcykeln. För att tömma vattentanken:

- Dra ut lådan och ta försiktigt bort vattentanken.

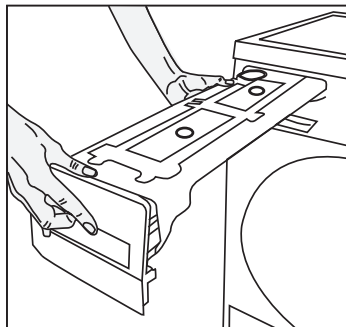

- Töm vattnet ifrån tanken.

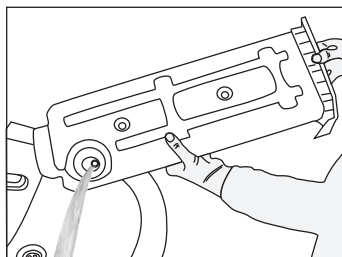

- Om ludd har samlats i tratten till vattentanken, rengör det i rinnande vatten.
- Placera vattentankekn på dess säte.



Om utloppet för direktvatten används som ett alternativ behöver man inte tömma vattentanken.

7.4 Rengöring av filterlådan

Ludd och fibrer som inte kan fångas in av luddfiltret är blockerat i filterlådan, bakom kick-plattan. Varningslampan för rengöring av filterlådan kommer att lysa upp maximalt efter var 5:e torkcykel, som en påminnelse.

Det finns ett tvålagarsfilter i filterlådan. Den första nivån är filterlådans svamp och den andra nivån är en filterfilt.

Rengöring av filterlådan:

- Tryck på knappen bredvid luckan, för att öppna luckan.

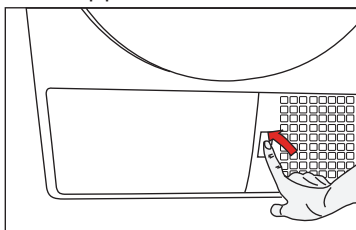

- Ta bort filterlådans lock genom att vrida den i pilens riktning.

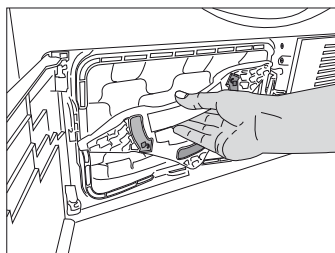

- Dra ut filterlådan.

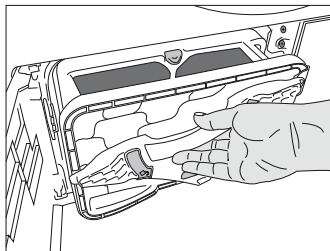

- Open the filter drawer by pressing the red button.

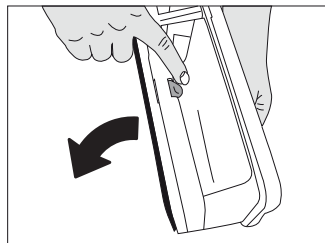

- Öppna filterlådan genom att trycka på den röda knappen.

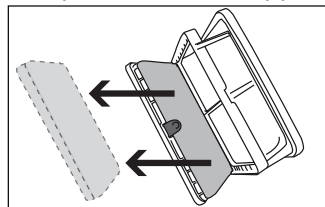

- Ta ut filterlådans svamp.
- Rengör ifrån ludd, fibrer och bomullstrådar på filtertrasan, för hand eller med en mjuk trasa. När du ser ett lager som kan leda till tilltäppning på filtertrasan, rengör den då genom att tvätta den i varmt vatten. Låt filtertrasan torka ordentligt innan den återinstalleras i filterlådan.

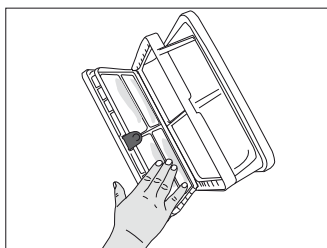

- Tvätt filterlådans svamp för hand för att få bort fibrer och ludd på ytan. Efter att ha tvättat svampen, vrid ur den för hand och ta bort extravatten. Torka svampen väl innan du lagrar den.



Det är inte nödvändigt att rengöra svampen om ludd och fibrer samlas på den inte är mycket.

- Sätt tillbaka svampen där den ska vara.

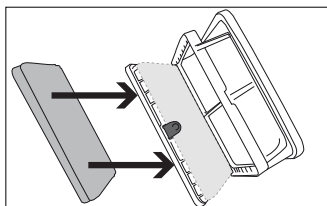

- Stäng filterlådan för att låsa den röda knappen.

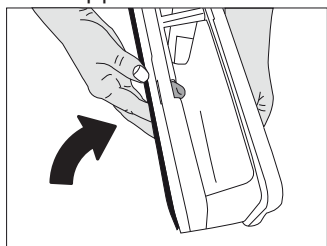

- Placera filterlådan på sin plats, vrid filterlådans kåpa i pilens riktning och stäng den säkert.

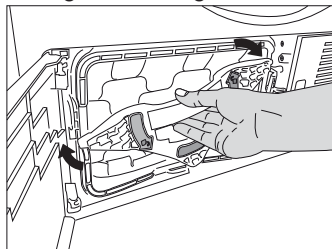

- Stäng kick-plattans kåpa.

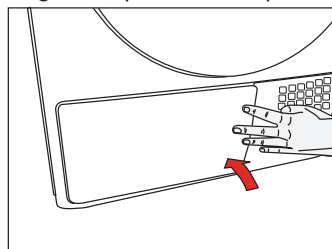

Torkning utan filterlådans svamp på plats kommer att skada maskinen!



Ett smutsligt luddfilter och filterlåda kommer att skapa längre torktider och högre energikonsumtion.

7.5 Rengöring av förångaren

Rengör ludd som samlat sig på flänsarna på förångaren som finns bakom filterlådan, med dammsugare.

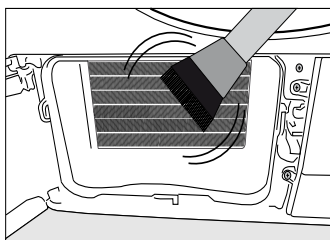
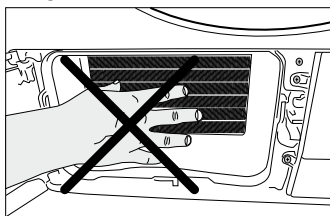

Du kan även rengöra förhand, förutsatt att du använder skyddshandskar. Försök inte att rengöra med bara händer. Förångarens flänsar kan skada händerna.

8. Felsökning

Torkningen tar mycket tid.

- Porerna på luddfiltret är igensatta. >>> Skölj luddfiltret med varmt vatten.
- Filterfacket är igensatt. >>> Rengör svampen och filterduken i filterfacket.
- Ventilationsgallren på framsidan av maskinen är blockerade. >>> Ta bort objekten (om några) som blockerar ventilationen framför ventilationsgallren.
- Ventilationen är inte tillräcklig, eftersom rummet där maskinen är installerad är mycket litet. >>> Öppna luckan och fönstret till rummet för att undvika att rummets temperatur ökar för mycket.
- Det har bildats avlagringar på fuktsensorn. >>> Rengör fuktsensorn.
- Du kanske har fyllt på för mycket tvätt. >>> Fyll inte torktummlaren för mycket.
- Tvätten kanske inte centrifugeras ordentligt. >>> Centrifugera tvätten i högre hastighet i tvättmaskinen.

Tvätten är våt vid slutet av torkningen.

- Ett program som är lämpligt för tvätttyp har inte använts. >>> Kontrollera tvättetiketten och välj ett program som passar för textiltypen eller använd timerprogrammen därutöver.
- Porerna på luddfiltret är igensatta. >>> Skölj luddfiltret med varmt vatten.
- Filterfacket är igensatt. >>> Rengör svampen och filterduken i filterfacket.
- För mycket tvätt kanske har lagts i torktummlaren. >>> Överbelasta den inte.
- Tvätten kanske inte centrifugeras ordentligt. >>> Centrifugera tvätten i högre hastighet i tvättmaskinen.

Torktummlaren slås inte på eller programmet startar inte. Torktummlaren startar inte när den ställs in.

- Den kanske inte har kopplats in. >>> Kontrollera att maskinen har kopplats in.
- Luckan kanske är öppen. >>> Se även till att luckan är riktigt stängd.
- Programmet väljs inte eller så har inte knappen Start/Paus tryckts in. >>> Se till att programmet har ställts in och att det inte är i pausläge.
- "Childproof lock" kan ha aktiverats. >>> Avaktivera barnlåset.

Programmet har avbrutits utan orsak.

- Luckan kanske inte har stängts ordentligt. >>> Tryck på luckan för att stänga tills du hör ett låsljud.
- Det kan ha inträffat ett strömavbrott. >>> Tryck på knappen Start/Paus så startar programmet.
- Vattenbehållaren kan vara full. >>> Töm vattenbehållaren.

Tvätten har krympt, eller förvridits.

- Ett program som är lämpligt för tvätttyp har inte använts. >>> Kontrollera tvättetiketten och välj ett program som passar för textiltypen.

Det läcker ut vatten ur luckan.

- Ludd har samlats på luckans invändiga ytor och på luckans tätningar. >>> Rengör de invändiga ytorna på luckan och tätningarna.

Luckan öppnas spontant.

- Luckan kanske inte har stängts ordentligt. >>> Tryck på luckan för att stänga tills du hör ett låsljud.

Lampan för vattenbehållare lyser/blinkar.

- Vattenbehållaren kan vara full. >>> Töm vattenbehållaren.
- Vattendraineringsslangen kanske är böjd. >>> Om produkten ansluts direkt till en spillvattenbehållare ska du kontrollera vattendraineringsslangen.

Trummans lampa tänds inte. (För modeller med lampa)

- Torktummlaren slås inte på med På / Av / Avbryt-knappen. >>> Kontrollera att torktummlaren slås på.
- Glödlampan kan ha gått. >>> Kontakta ett auktoriserat serviceombud för att få lampan utbytt.

Antiskrynklingssymbolen lyser.

- Antiskrynklingsprogrammet aktiveras för att förhindra att tvätten som ligger kvar i maskinen skrynklas. >>> Stäng av torktummlaren och ta ut tvätten.

Lampan Filterrengöring lyser.

- Filterkåpan är igensatt med ludd. >>> Rengör luddfiltrets kåpa.
- Det har bildats avlagringar på luddfiltret till följd av igensatta porer. >>> Skölj luddfiltret med varmt vatten.
- Luddfiltret har inte rengjorts. >>> Rengör luddfiltret.

Varningssymbolen för filterrengöring blinkar.

- Filterfacket har inte rengjorts. >>> Rengör svampen och filterduken i filterfacket.



Om du inte kan åtgärda problemet trots att du följer instruktionerna i det här avsnittet ska du kontakta din återförsäljare eller ett auktoriserat serviceombud. Försök aldrig själv reparera en produkt som inte fungerar.

Reklamation och servicehantering.

Produkter som sålts till konsumenter i Sverige omfattas av lagen om konsumentköp. Om det förekommer fel eller brister som omfattas av lagen om lagstadgade tidsfrister sker reparation utan kostnad för konsument. Defekter eller skador som uppstår, som är användarrelaterade eller ligger utanför leverantörens kontroll omfattas inte av lagen. En ev reparation kommer då normalt att bekostas av användaren. Vid näringsköp gäller köplagen.

Grundig täcker inte.

Skador eller defekter som uppstått pga.

- Installation i oenlighet med tillverkarens anvisning.

- Bristande underhåll eller behandling som strider mot bruksanvisningen.
- Ingrepp eller reparationer utförd av icke behörig personal, eller användningen av icke godkända reservdelar.
- Onormala spänningsvariationer utöver markspänning, blixtnedslag, elektriska störningar eller oegentligheter med vattenförsörjning.

Reservdelar.

Information för beställning av reservdelar finner du på: www.grundig.se

Vid beställning av reservdelar måste modell samt serienummer på produkt uppges. Denna information finns på typskylten av produkten.

Servicefrågor.

Grundig har lokala serviceverkstäder över hela landet.

Vid tekniska frågor måste följande information uppges / visas:

- Namn
- Adress
- Telefon
- Modell
- Serienummer
- Köpekvitto / Kvittokopia
- Felbeskrivelse

Grundig Nordic AB
Esbogatan 18
164 94 Kista - SE

Tlf +46 (0)770 456 330
vitvaruservice@grundig.com
www.grundig.se



KUIVAAJA

KÄYTTÖOHJEET

FI

www.grundig.com

GRUNDIG

SISÄLLYSLUETTELO

1. Lue ensin nämä käyttöohjeet! 37

2. Tärkeitä tietoja koskien turvallisuutta ja ympäristöä 38

- 2.1 Yleistä turvallisuudesta 38
 - 2.1.1 Sähköturvallisuus 39
 - 2.1.2 Tuoteturvallisuus 40
- 2.2 Kiinnittäminen pesukoneen päälle 42
- 2.3 Käyttötarkoitus 43
- 2.4 Lasten turvallisuus 43
- 2.5 Sähkö- ja elektroniikkalaiteromuja koskevan direktiivin noudattaminen sekä tuotteen hävittäminen 44
- 2.6 Vaarallisten aineiden käytön rajoittamista koskevan direktiivin noudattaminen 44
- 2.7 Tietoa pakkauksesta 44
- 2.8 Tekniset tiedot 45

3. Kuivausrumpu 46

- 3.1 Toimituksen laajuus 46

4. Asennus 47

- 4.1 Sopiva asennuspaikka 47
- 4.2 Kodinkonetta kuljetuksen aikana suojaavan pakkausmateriaalin poistaminen . 47
- 4.3 Tason alle asennus 48
- 4.4 Poistovesiletkun liittäminen . . 48
- 4.5 Jalkojen säätäminen 49
- 4.6 Sähköliitäntä 49
- 4.7 Kuivausrummun kuljetus 49
- 4.8 Ääniä koskevat varoitukset . . . 50
- 4.9 Lampun vaihtaminen 50

5. Valmistelu 51

- 5.1 Kuivausrumpuun sopivat pyykit 51
- 5.2 Kuivausrumpuun sopimattomat pyykit 51
- 5.3 Pyykin valmistelu kuivausta varten 51
- 5.4 Tapoja säästää energiaa 51
- 5.5 Oikea täyttömäärä 52

6. Tuotteen käyttö 53

- 6.1 Ohjauspaneeli 53
- 6.2 Näyttökuvakkeet 53
- 6.3 Koneen käyttövalmistelut 54
- 6.4 Ohjelman valinta 54
- 6.5 Pääohjelmat 54
- 6.6 Lisäohjelmat 55
- 6.7 Ohjelman valinta ja kulutustaulukko 57
- 6.8 Lisätoiminnot 58
- 6.9 Varoitusvalot 58
- 6.10 Ohjelman käynnistäminen . . . 59
- 6.11 Lapsilukko 59
- 6.12 Ohjelman muuttaminen ohjelman käynnistymisen jälkeen .60
- 6.13 Ohjelman peruuttaminen 61
- 6.14 Ohjelman päättyminen 61

7. Huolto ja puhdistus 62

- 7.1 Nukkasihdin / täyttöluukun sisäpinnan puhdistus 62
- 7.2 Anturien puhdistaminen 63
- 7.3 Vesisäiliön tyhjennys 63
- 7.4 Nukkasihdin kotelon puhdistus 64
- 7.5 Höyrystimen puhdistus 66

8. Vianetsintä 67

1. Lue ensin nämä käyttöohjeet!

Hyvä asiakas

Kiitos, kun valitsit Grundig-tuotteen. Toivomme, että tuotteesi, joka on valmistettu korkealaatuisesti huipputekniikalla, antaa sinulle parhaat tulokset. Kehotamme sinua lukemaan tämän käyttöoppaan ja muut toimitukseen kuuluvat asiakirjat huolellisesti ennen laitteen käyttöönottoa ja säilyttämään oppaan myöhempää käyttöä varten. Jos laite siirtyy jonkun muun käyttöön, anna mukaan myös nämä ohjeet. Kiinnitä huomiota kaikkiin käyttöoppaassa määritettyihin yksityiskohtiin ja varoituksiin ja noudata niissä annettuja ohjeita.

Ota huomioon, että nämä käyttöohjeet saattavat käsittää useita muitakin malleja. Mallien väliset erot kerrotaan käyttöoppaassa.



Lue ohjeet.

Merkkien selitykset

Tässä käyttöoppaassa käytetään seuraavia symboleja:



Tärkeitä tietoja tai hyödyllisiä käyttövihjeitä.



Varoitus henkeä ja omaisuutta vaarantavista tilanteista.



Varoitus sähköiskusta



Varoitus kuumista pinnoista.



Varoitus palovaarasta.



Tuotteen pakkaus on valmistettu kierrätettävistä materiaaleista kansallisen ympäristölainsäädännön mukaisesti.

Älä hävitä pakkausmateriaalia kotitalous- tai muun jätteen mukana, hävitä se paikallisviranomaisten osoittamissa keräyspisteissä.

2. Tärkeitä tietoja koskien turvallisuutta ja ympäristöä

Tämä osio sisältää turvaohjeet jotka auttavat suojautumaan henkilö- ja omaisuusvahingoilta. Näiden ohjeiden noudattamatta jättäminen johtaa takuun raukeamiseen.

2.1 Yleistä turvallisuudesta

- Tätä kuivausrumpua voivat käyttää 8-vuotiaat ja vanhemmat lapset sekä henkilöt joiden ruumiilliset, aisteihin liittyvät tai henkiset kyvyt eivät ole täysin kehittyneet tai joilta puuttuvat aikaisempi tieto ja kokemus, edellyttäen että heitä valvotaan tai heille opetetaan laitteen turvallinen käyttötapa sekä käyttöön liittyvät vaarat. Lasten ei tule antaa leikkiä koneen kanssa. Koneen puhdistusta ja kunnossapitoa ei tule asettaa lapsen harteille ilman aikuisen ihmisen valvontaa.
- Alle 3-vuotiasta lasta ei tule päästää koneen lähelle ilman jatkuvaa valvontaa.
- Säädetäviä jalkoja ei tule irrottaa koneesta. Kuivausrummun ja lattian välistä tilaa ei tule täyttää muilla materiaaleilla kuten matolla, puulla tai teipillä. Tämä voi aiheuttaa ongelmia kuivausrummun kanssa.
- Kaikki asennus- ja huoltotoimenpiteet tulee aina suorittaa valtuutetun huoltoliikkeen toimesta. Laitteen valmistajaa ei voida asettaa vastuuseen vahingoista, jotka ovat aiheutuneet valtuuttamattoman henkilön suorittamista asennuksista.
- Älä koskaan pese laitetta suihkuttamalla tai kaatamalla vettä sen päälle! Sähköiskun vaara!

2.1.1 Sähköturvallisuus



Käyttäjän tulee noudattaa sähköturvallisuusohjeita kun kone kytetään verkkovirtaan asennuksen jälkeen.

- Liitä laite maadoitettuun, sulakkeella suojattuun pistorasiaan, joka vastaa laitteen tyyppikilven arvoja. Maadoituskytkentä tulee aina suorittaa valtuutetun sähköasentajan toimesta. Yrityksemme ei vastaa vahingoista, jotka ovat aiheutuneet maadoittamattoman pistorasian käytöstä.
- Jännite sekä sallittu sulakesuojaus on mainittu koneen tyyppikilvessä.
- Verkköjännitteen tulee olla sama kuin tyyppikilvessä mainitun jännitteen.
- Irrota laite pistorasiasta, kun sitä ei käytetä.
- Irrota laite verkkovirrasta asennuksen, huollon, puhdistuksen sekä korjausten ajaksi.
- Älä koske liittimeen märin käsin! Älä koskaan vedä pistoketta seinästä johdon varassa vaan aina tarttumalla pistokkeeseen käsin.
- Älä käytä jatkojohtoa, pistorasian jakajaa tai muita sovittimia liittäessäsi kuivausrummun verkkovirtaan, tämä alentaa tulipalon sekä sähköiskun vaaraa.
- Virtapistokkeen on oltava helposti ulottuvilla asennuksen jälkeen.



Vaurioitunut verkkojohto tulee vaihtaa uuteen valtuutetun huoltoliikkeen toimesta.



Mikäli tuote on vioittunut, sitä ei saa käyttää, ennen kuin valtuutettu huoltomies on korjannut vian! Sähköiskun vaara!

2.1.2 Tuoteturvallisuus



Asiat jotka tulee ottaa huomioon tulipalovaaran ehkäisemiseksi:

Seuraavia vaatteita tai esineitä ei saa kuivata kuivausrummussa tulipalovaaran ehkäisemiseksi.

- Likainen pyykki
- Pyykit jotka ovat likaantuneet öljyn, asetonin, alkoholin, polttoöljyn, kerosiinin, tahranpoistoaineen, tärpätin, parafiinin tai parafiinin poistoaineen vaikutuksesta on pestävä kuumassa vedessä runsaalla määrällä pesuainetta ennen kuivausta.

Tämän vuoksi erityisesti ne vaatteet tai esineet jotka sisältävät edellä mainittuja tahroja tulee pestä erittäin hyvin, riittävällä määrällä pesuainetta ja korkeassa lämpötilassa.



Seuraavia vaatteita tai esineitä ei saa kuivata kuivausrummussa tulipalovaaran vuoksi:

- Vaatteita tai tyynyjä jotka sisältävät vaahtomuovia (lateksivaahtoa), suihkumyssiä, vedenkestäviä tekstiilejä, materiaaleja jotka on vahvistettu kumilla tai joissa on vaahtokumitoppaukset.
- Vaatteita jotka on puhdistettu teollisuuskemikaaleilla.

Esineitä kuten sytytin, tulitikut, kolikot, metalliesineet, neulat jne. Esineet voivat vaurioittaa rumpua tai johtaa sen virheelliseen toimintaan. Tarkista tämän vuoksi kaikki pyykit ennen kuin laitat ne kuivausrumpuun.

Älä koskaan pysäytä kuivausrumpua ennen kuin ohjelma on mennyt läpi. Jos näin täytyy tehdä, poista kaikki pyykit nopeasti ja aseta ne erilleen lämmön haihtumiseksi.



Pyykit jota ei ole pesty asianmukaisesti ennen kuivausta voivat syttyä palamaan kuivauksen aikana tai jopa sen jälkeen.

- Käyttäjän on varmistuttava riittävästä ilmanvaihdosta jotta laitteista jotka käyttävät muita polttoaineita, mukaan lukien avotuli, tulevat kaasut eivät kerääntyisi samaan huoneeseen kuivausrummun kanssa tulipalovaaran vuoksi.



Alusvaatteita jotka sisältävät metallivahvikkeita ei tulisi kuivata kuivausrummussa. Kuivausrumpu voi vahingoittua jos metallivahvikkeet löystyvät ja katkeavat kuivauksen aikana.



Käytä huuhteluainetta ja muita tuotteita valmistajan ohjeiden mukaan.



Puhdista nukkasieppi aina ennen käyttöä tai heti käytön jälkeen. Älä koskaan käytä kuivausrumpua kun nukkasieppi on irti.

- Älä koskaan yritä korjata kuivausrumpua omin päin. Älä koskaan suorita mitään korjaus- tai vaihtotoimenpiteitä koskien tuotetta, edes silloin kun tiedät tai osaat suorittaa vaadittavan toimenpiteen, paitsi jos käyttöohjeissa tai julkaistussa huoltokirjassa niin selvästi kehoitetaan. Muuten voit asettaa itsesi tai läheisesi hengenvaaraan.
- Kuivausrumpua ei saa asentaa paikkaan jossa lukittava-, liuku-, tai saranallinen ovi voi estää luukun avaamisen.
- Asenna kuivausrumpu tilaan joka soveltuu kotikäyttöön. (Kylpyhuoneeseen, suljetulle parvekkeelle, autotalliin jne.)
- Pidä huolta siitä etteivät lemmikkieläimet joudu vahingossa kuivausrumpuun. Tarkista kuivausrummun sisäpuoli ennen kuin käynnistät sen.
- Älä nojaa kuivausrummun luukkuun sen ollessa auki, muuten voit kaatua kumoon.
- Nukan ei tule antaa kertyä kuivausrumpuun.

2.2 Kiinnittäminen pesukoneen päälle

- Asennettaessa kuivausrumpua pesukoneen päälle tulisi käyttää tähän tarkoitukseen tarkoitettua välisarjaa. Välisarjan asennus tulee tehdä vain valtuutetun huoltoliikkeen toimesta.
- Pesukoneen ja kuivausrummun yhteispaino -täydellä kuormalla niiden ollessa toistensa päällä on noin 180 kilogrammaa. Sijoita koneet tasaiselle alustalle jolla on riittävä kantokyky!



Pesukonetta ei saa sijoittaa kuivausrummun päälle. Kiinnitä huomiota yläpuolella oleviin varoituksiin asentaessasi pesukonetta.

Asennustaulukko pesukonetta ja kuivausrumpua varten

Kuivausrummun syvyys	Pesukoneen syvyys						
	62cm	60 cm	54 cm	50 cm	49 cm	45 cm	40 cm
54 cm	Voidaan asentaa	Voidaan asentaa	Voidaan asentaa	Voidaan asentaa	Voidaan asentaa	Voidaan asentaa	Ei voida asentaa
60 cm	Voidaan asentaa	Voidaan asentaa	Voidaan asentaa	Voidaan asentaa	Voidaan asentaa	Ei voida asentaa	Ei voida asentaa

2.3 Käyttötarkoitus

- Kuivausrumpu on tarkoitettu vain kotikäyttöä varten. Se ei sovellu kaupalliseen käyttöön eikä sitä pidä käyttää muuhun kuin sille suunniteltuun tarkoitukseen.
- Käytä kuivausrumpua vain pyykille joiden ohjeissa suositellaan kuivausrummun käyttöä.
- Valmistaja ei ota mitään vastuuta seuraksista jotka johtuvat laitteen väärinkäytöstä tai sen virheellisestä kuljetuksesta.
- Kuivausrummun elinikä on 10 vuotta. Tuotteeseen on tänä aikana saatavana alkuperäisiä varaosia joilla varmistetaan tuotteen toimivuus.

2.4 Lasten turvallisuus

- Pakkausmateriaalit ovat vaarallisia lapsille. Pidä pakkausmateriaalit poissa lasten ulottuvilta.
- Sähkölaitteet ovat vaarallisia lapsille. Pidä lapset kaukana laitteesta kun se on päällä. Älä anna lasten sormeilla kuivausrumpua. Käytä lapsilukkoa estääksesi lapsia sormeilemasta kuivausrumpua.



Lapsiturvallinen lukko sijaitsee ohjauspaneelissa. (Katso lapsilukko)

- Pidä luukku suljettuna silloinkin kun kuivausrumpu ei ole käytössä.

2.5 Sähkö- ja elektroniikkalaiteromuja koskevan direktiivin noudattaminen sekä tuotteen hävittäminen



Tämä tuote täyttää EU:n WEEE-direktiivissä (2012/19/EU) asetetut vaatimukset. Tässä tuotteessa on sen sähkö- ja elektroniikkalaiteromuluokan (WEEE) ilmaiseva symboli.

Tämä tuote on valmistettu laadukkaista osista ja [REDACTED] materiaaleista, jotka voidaan käyttää uudelleen ja soveltuvat myös kierrätykseen. Älä hävitä tätä tuotetta kotitalousjätteen tai muiden jätteiden mukana sen eliniän mennessä umpeen. Vie se keräyspisteeseen jossa sen sähköiset ja elektroniset osat voidaan kierrättää. Kysy neuvoa paikallisilta viranomaisilta saadaksesi lisätietoa näistä keräyspisteistä.

2.6 Vaarallisten aineiden käytön rajoittamista koskevan direktiivin noudattaminen

Tuote jonka ostit täyttää EU:n vaarallisten aineiden käytön rajoittamista koskevan direktiivin (2011/65/EU). Se ei sisällä haitallisia tai kiellettyjä materiaaleja jotka on määritelty direktiivissä.

2.7 Tietoa pakkauksesta

Tämän tuotteen pakkausmateriaalit on valmistettu kierrätetyistä materiaaleista kansallisten ympäristöasetustemme mukaisesti. Älä hävitä pakkausmateriaaleja yhdessä kotitalous- tai muun jätteen mukana. Vie pakkausmateriaalit paikallisten viranomaisten osoittamaan keräyspisteeseen.

Vieraile seuraavalla verkkosivustolla saadaksesi lisätietoa tästä tuotteesta.

<http://www.grundig.com>

2.8 Tekniset tiedot



FI

Korkeus (Väh. / Maks.)	84,6 cm / 86,6 cm*
Leveys	59,5 cm
Syvyys	53 cm
Kuormitus (kg)	7 kg**
Nettopaino (muovisen etuoven käyttö)	46,5 kg
Nettopaino (lasisen etuoven käyttö)	48,5 kg
Jännite	Katso tyyppimerkinnät***
Määritelty virrankulutus	
Model code	

* Väh. korkeus: Korkeus säädettävien jalkojen ollessa kiinni.
Maks. korkeus: Korkeus säädettävien jalkojen ollessa avattu täyteen korkeuteensa.

** Kuivapyykin paino ennen pesua.

*** Tyypikilpi sijaitsee luukun takaosassa.

	Laitteen teknisiä tietoja voidaan muuttaa ilman ilmoitusta tuotteen laadun parantamiseksi.
	Tämän oppaan kuvat ovat ohjeellisia eivätkä ehkä täysin vastaa tuotettasi.
	Koneen tyyppikilvissä tai sen mukana tulevissa papereissa annetut arvot on saatu laboratoriossa asiaankuuluvien standardien mukaisesti. Arvot voivat vaihdella laitteen käyttö- ja ympäristöolosuhteiden mukaan.

3. Kuivausrumpu

3.1 Toimituksen laajuus

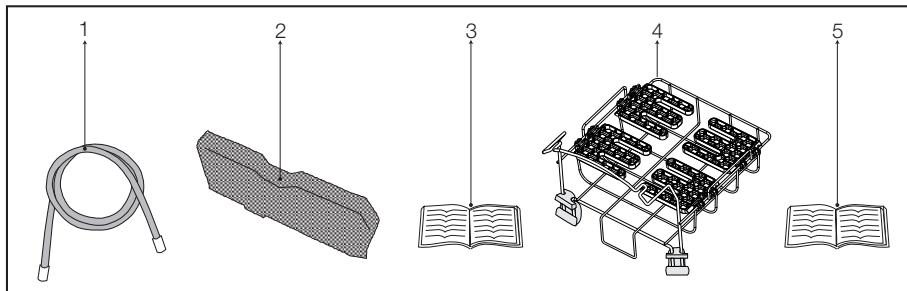

1. Vedenpoistoletku*
2. Suodatinlokeron sieni*
3. Käyttöopas
4. Kuivausteline*
5. Kuivausteline käyttöopas*

*Voi kuulua koneesi toimituksen mallin mukaan.

4. Asennus

Ennen kuin otat yhteyttä lähimpään valtuutettuun huoltoliikkeeseen kuivausrummun asentamista varten, varmistu siitä että asunnossasi on tarpeelliset sähkö- ja viemäriliitännät käyttäen käyttöopasta apunasi. **(Katso**

4.4 Poistovesiletkun liittäminen

ja 4.6 Sähköliitäntä) Jos liittimet eivät ole sopivat, ota yhteyttä valtuutettuun sähköasentajaan sekä huoltomieheen tarpeellisten muutosten suorittamista varten.



Kuivausrummun, sekä sähkö- ja viemäriliitännöiden asentaminen on asiakkaan vastuulla.



Tarkista ennen asennusta että kuivausrumpu on kunnossa silmämääräisesti. Jos rumpu on vaurioitunut, älä asenna sitä. Vialliset laitteet aiheuttavat turvallisuusvaaran.



Anna kuivausrummun levätä paikoillaan 12 tuntia ennen kuin alat käyttämään sitä.

4.1 Sopiva asennuspaikka

- Asenna kuivausrumpu vakaalle tasaiselle alustalle.
- Kuivausrumpu on raskas. Älä yritä siirtää sitä itse.
- Käytä kuivausrumpua vain hyvin tuuletetussa, pölyttömässä ympäristössä.
- Kuivausrummun ja lattian välistä tilaa ei tule täyttää muilla materiaaleilla kuten matolla, puulla tai teipillä.
- Älä peitä kuivausrummun tuuletusreikiä.

- Kuivausrumpua ei saa asentaa paikkaan jossa lukittava-, liuku-, tai saranallinen ovi voi estää täyttöluukun avaamisen.
- Kun kuivausrumpu on asennettu, sen tulisi pysyä samassa tilassa missä sen kytkennät on tehty. Kun asennat kuivausrumpua, varmistu siitä että sen takaseinä ei ota kiinni mihinkään (hanaan, pistorasiaan jne.)
- Asenna kuivausrumpu vähintään 1cm päähän muista huonekaluista.
- Kuivausrummun käyttölämpötila on on +5°C ja +35°C välillä. Jos kuivausrumpua käytetään näiden arvojen ulkopuolella se voi vaikuttaa haitallisesti kuivausrummun toimintaan ja rumpu voi vaurioitua.
- Kuivausrummun takaseinä tulisi sijoittaa seinän viereen.



Älä asenna kuivausrumpua sähköjohdon päälle.

4.2 Kodinkonetta kuljetuksen aikana suojaavan

pakkausmateriaalin poistaminen



Poista kodinkonetta kuljetuksen aikana suojaava pakkausmateriaali ennen kuin käytät kuivausrumpua ensimmäistä kertaa.

- Avaa täyttöluukku.
- Rummun sisällä on nylonpussi joka sisältää palan styroksia. Tartu nylonpussiin kohdista jotka on merkitty kirjaimin XX XX.
- Vedä nylonpussi pois ja poista kuljetuksen aikana rumpua suojaava pakkausmateriaali.

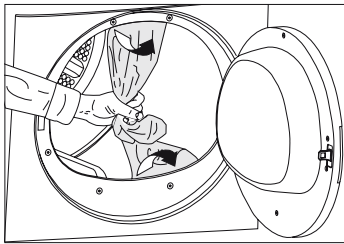

Varmistu siitä ettei kuljetuksen aikana kodinkonetta suojaavasta pakkausmateriaalista jää osia rummun sisään.

4.3 Tason alle asennus

- Tämä tuote voidaan asentaa tason alle, jos tason korkeus on riittävä.



VAROITUS: Käyttäessäsi tason alle asennettavaa kuivaajaa, älä koskaan käytä kuivaajaa ilman tason alle asennusosaa.

Kuivaajan syvyys	60 cm	54 cm
Laitteen alle asennettavan osan varastonumero	2979700200	2973600200

- Jätä vähintään 3 cm tilaa laitteen sivu- ja takaseinämien ja tason tai komeron seinien väliin, kun tuote asennetaan tason alle tai komeroon.

4.4 Poistovesiletkun liittäminen

Laitteissa jotka sisältävät lauhdutinyksikön, vesi kerääntyy vesisäiliöön ohjelman aikana. Kerääntynyt vesi tulisi tyhjentää jokaisen ohjelmakierron päätteeksi. Voit tyhjentää kerääntyvän veden suoraan viemäriin laitteen mukana tulevalla poistovesiletkulla sen sijaan että tyhjentäisit vesisäiliöön kerääntyvän veden säännöllisin väliajoin.

Poistovesiletkun liittäminen

- 1-2 Vedä letku irti kuivausrummun takaosasta käsin irrottaaksesi sen liittimestä. Älä käytä työkaluja letkun irrottamiseen.
- 3 Liitä kuivausrummun mukana tulleen poistovesiletkun toinen pää liittimeen josta irrotit alkuperäisen letkun.
- 4 Liitä poistovesiletkun toinen pää suoraan viemäriin tai pesualtaaseen.

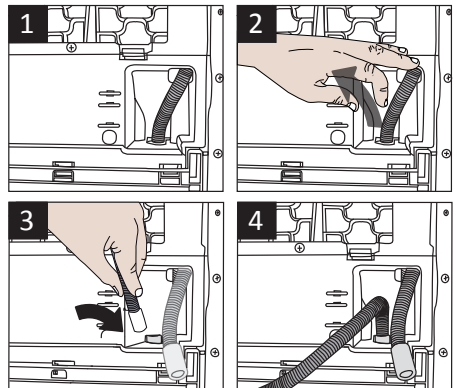



Letku tulee liittää turvallisella tavalla. Jos letku irtoaa liittimestä tyhjennyksen aikana vesi vuotaa ympäristöön.



Poistovesiletku tulee liittää enintään 80cm korkeudelle.



Varmistu siitä ettei poistovesiletkun päälle astuta ja ettei se ole kiertynyt viemäriin ja kuivausrummun väliin.

4.5 Jalkojen säätäminen

- Varmistaaksesi sen että kuivausrumpu toimii hiljaisemmin ilman värinöitä, sen täytyy olla vaakatasossa ja tasapainotettu jalkojensa avulla. Tasapainota kone säätämällä sen jalkoja.
- Käännä jalkoja vasemmalle tai oikealle kunnes kuivausrumpu seisoo vakaasti samassa tasossa.

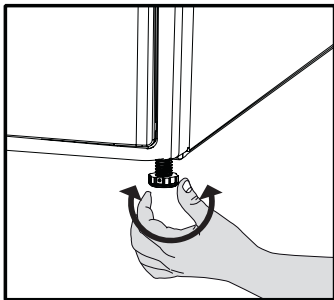

Älä koskaan irrota säädettäviä jalkoja paikoiltaan.

4.6 Sähköliitäntä

Saadaksesi tarkat ohjeet asennuksen aikana vaadittavasta sähköliitännästä **(katso 2.1.1 Sähköturvallisuus)**

4.7 Kuivausrummun kuljetus

Irrota kuivausrumpu verkkovirrasta ennen kuin alat siirtämään sitä.

Tyhjennä kaikki rumpuun kerääntynyt vesi.

Jos rummun letkut on liitetty suoraan viemäriin, irrota ne.



Suosittellemme että siirtäessäsi kuivausrumpua pidät sen pystyasennossa. Jos tämä ei ole mahdollista, suosittelemme että kallistat rumpua oikealle edestä päin katsoen, siirtäessäsi sitä.

4.8 Ääniä koskevat varoitukset



Kompressorista silloin tällöin kuuluva metallinen ääni ei ole merkki viasta.

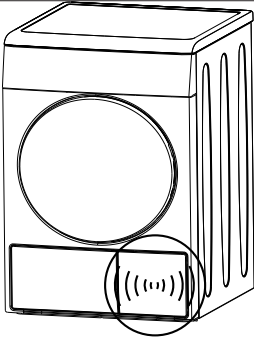

Vettä pumpataan vesisäliöön koneen ollessa päällä. Pumppauksen aikana kuuluva ääni ei ole merkki viasta.

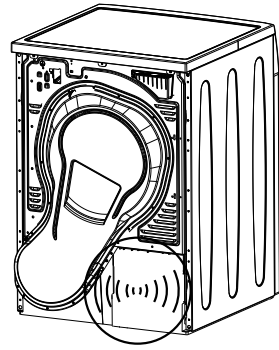

4.9 Lampun vaihtaminen

Mikäli pyykinkuivaimessa käytetään lampputyypin

Vaihtaaksesi kuivausrummun polttimon/LED-valon, ota yhteys valtuutettuun huoltopisteeseen. Laitteessa käytetyt lamput eivät sovellu kotitalouden huoneiden valaisuun. Näiden lamppujen tarkoituksena on auttaa käyttäjää asettamaan pyykit kuivausrumpuun miellyttävällä tavalla. Laitteen lamppujen tulee kestää äärimmäisiä fyysisiä olosuhteita kuten värinää ja lämpötiloja, jotka ylittävät 50°C.

5. Valmistelu

5.1 Kuivausrumpuun sopivat pyykki

- Noudata aina vaatteissa olevia merkintöjä. Kuivaa vain ne vaatteet joiden ohjeissa sallitaan kuivausrummun käyttö ja varmistu siitä että valitset sopivan ohjelman.

PYYKINPESUSYMBOLIT							
	Kuivaussymbolit	 Soveltuu kuivaajaan	 Ei siilystä	 Arka – Hienokuivaus	 Ei saa kuivata kuivaajassa.	 Ei saa kuivata.	 Ei saa pestä kemiallisesti.

		Kuivausasetukset	 Kaikissa lämpötiloissa	 Korkeassa lämpötiloissa	 Keskiämpötiloissa	 Matalassa lämpötiloissa	 Ilman kuumennusta	 Ripusta kuivamaan	 Vaakakuivaus	 Ripusta mätäkänä kuivamaan	 Vaakatasossa varjoon kuivamaan	 Kemiallinen pesu
--	--	------------------	----------------------------	-----------------------------	-----------------------	-----------------------------	-----------------------	-----------------------	------------------	--------------------------------	------------------------------------	----------------------

	Siilytys –					
	Kuiva tai höyry	Siilytys korkealla lämmöllä	Siilytys keskiämpötiloilla	Siilytys matalalla lämmöllä	Ei saa siilyttää.	Siilytys ilman höyryä
	Maksimilämpötila	200 °C	150 °C	110 °C		

5.2 Kuivausrumpuun sopimattomat pyykki



Hienosti kirjailut kankaat, villa, silkki-vaatteet, hienot ja arvokkaat kankaat sekä tylliverhot eivät sovellu kuivausrumpuun.

5.3 Pyykin valmistelu kuivausta varten

- Pyykit voivat olla takertuneet toisiinsa pesun jälkeen. Lajittele pyykki erilleen ennen kuin asetat ne kuivausrumpuun.
- Kuivaa asusteet joissa on metallisia osia kuten vetoketjut, nurin päin.
- Kiristä vetoketjut ja kiinnitä hakaset, soljet sekä napit.

5.4 Tapoja säästää energiaa

Seuraavat tiedot auttavat sinua käyttämään kuivausrumpua sekä ekologisesti että energiatehokkaasti.

- Linkoa pyykki nopeimmalla mahdollisella kierrosnopeudella pesun jälkeen. Näin kuivausaika lyhenee ja energiankulutus laskee.
- Lajittele pyykki tyyhin ja paksuuden mukaan. Kuivaa samankaltaiset pyykki yhdessä. Esimerkiksi ohuet keittiöpyyhkeet ja pöytäliinat kuivuvat nopeammin kuin paksut kylpypyyhkeet.
- Seuraa ohjekirjan antamia ohjeita valitessasi ohjelman.
- Vältä avaamasta koneen luukkua kuivauksen aikana, jos se ei ole tarpeen. Jos luukku on avattava, älä pidä sitä auki pitkään.

- Älä lisää märkää pyykkiä koneeseen kesken kuivauksen.
- Puhdista nukkasihdi ennen jokaista kuivausta tai jokaisen kuivauksen päätteeksi. **(Katso osio 7.1 Nukkasihdin / täyttöluukun sisäpinnan puhdistus)**
- Puhdista nukkasihdin kotelo säännöllisesti aina kun nukkasihdin suodattimen varoitusymboli syttyy tai joka 5. kuivauskerran jälkeen. **(Katso osio 7.4 Nukkasihdin kotelon puhdistus)**
- Tuuleta tila, jonne kuivausrumpu on sijoitettu hyvin kuivauksen aikana.

5.5 Oikea täyttömäärä

Seuraa "ohjelmanvalinta- ja energiankulutustaulukon" ohjeita. Älä laita koneeseen enemmän pyykkiä kuin taulukossa on suositeltu.

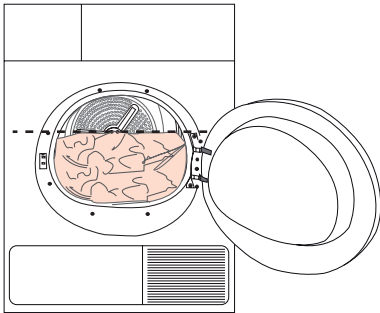

Kuivausrumpua ei tule täyttää suuremmalla määrällä pyykkiä kuin taulukossa on suositeltu. Kuivausteho heikkenee jos kone täytetään ääriään myöten. Tämän lisäksi sekä kuivausrumpu että pyykki voivat vaurioitua.

Seuraavat painoarvot on annettu viitteeksi.

Pyykki	Arvioitu paino (g)*
Puuvillasta tehdyt pussilakanat (kahden hengen)	1500
Puuvillasta tehdyt pussilakanat (yhden hengen)	1000
Lakanat (kahden hengen)	500
Lakanat (yhden hengen)	350
Suuret pöytäliinat	700
Pienet pöytäliinat	250
Lautasliinat	100
Kylpypyyhkeet	700
Käsipyyhkeet	350
Puserot	150
Puuvillapaidat	300
Paidat	250
Puuvillamekot	500
Mekot	350
Farkut	700
Nenäliinat (10 kappaletta)	100
T-paidat	125

* Kuivapyykin paino ennen pesua.

6 Tuotteen käyttö

6.1. Ohjauspaneeli

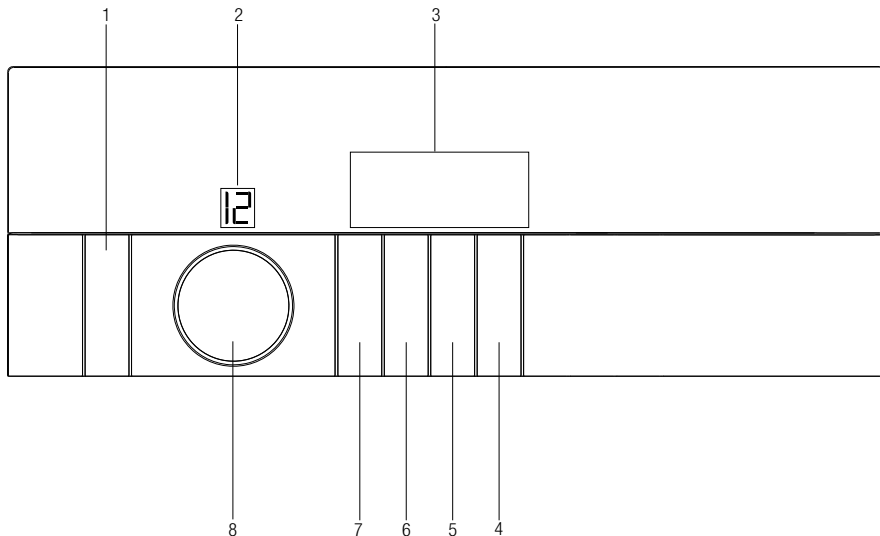

1. On/Off/Cancel (Päälle/Pois/Peruuta) -painike
2. Ohjelman numeroilmaisoin
3. Näyttö
4. Käynnistys/Tauko-painike
5. Loppumisaika-asetuksen valintapainike
6. Äänimerkin taso / Lapsilukkopainike
7. Ajastinohjelmien valintapainike
8. Ohjelman valitsin

6.2 Näyttökuvakkeet



- Jäljellä olevan ajan osoitin*
- Suodatinlokeroon puhdistuksen varoitusvalo
- Suodattimen puhdistuksen varoitusvalo
- Varoitusäänisymboli
- Lapsilukon varoitusymboli
- Vesisäiliön varoitusvalo
- Loppumisajan symboli
- Käynnistys/Tauko-symboli
- Ohjelman edistymispalkki

*Näytössä näkyvä aika osoittaa jäljellä olevan ohjelman loppuun saakka ja muuttuu pyykin kosteustason mukaan kuivausrummun mallin mukaan.

6.3 Koneen käyttövalmistelut

1. Liitä laite verkkovirtaan.
2. Aseta pyykki pesukoneeseen.
3. Paina **On/off/cancel** (Päälle/Pois/Peruuta) -painiketta 1 sekunnin ajan (pitkä).
4. Kun konetta käytetään ensimmäistä kertaa, se käynnistyy ilmoitusohjelmalla (vaatekaappikuivuu puuvillalle).



On/Off/Cancel-painikkeen painaminen ei välttämättä tarkoita, että ohjelma on käynnistynyt. Käynnistä ohjelma painamalla **Start/Pause** (Käynnistys/Tauko) -painiketta.

6.4 Ohjelman valinta

1. Valitse sopiva ohjelma alla olevasta taulukosta, jossa on myös kuivauslämpötila asteina merkittynä.
2. Valitse haluttu ohjelma **Ohjelman valitsimella**.

Ekstrakuiva

Vain puuvillapyykki kuivataan normaalilla lämpötilalla. Paksut ja monikerroksiset tekstiilit (pyyhkeet, lakanat, farkut jne.) kuivataan tavalla, jossa ei tarvita silitystä ennen vaatekaappiin siirtämistä.

Käyttövalmis	Normaali pyykki (pöytäliinat, alusvaatteet jne.) kuivataan tavalla, jossa ei tarvita silitystä ennen vaatekomeroon asettamista.
Käyttövalmis Plus	Normaali pyykki (esim. paidat, leningit jne.) on kuivattu valmiiksi silitettäväksi.
Silityskuiva	Normaali pyykki (esim. pöytäliinat, alusvaatteet) kuivataan tavalla, jossa ei tarvita silitystä ennen laatikkoon asettamista, mutta enemmän kuin valmiina käyttöön -valinnalla.



Katso lisätietoja ohjelmista "Ohjelman valinta ja kulutustaulukko"-kohdasta.

6.5 Pääohjelmat

Käytettävissä ovat seuraavat pääohjelmat tekstiilityypin mukaan:

•Puuvillat

Kestävät tekstiilit voi kuivata tällä ohjelmalla. Kuivaus normaalissa lämpötilassa Suositellaan puuvillatekstiileille (esim. lakanoille, päiväpeitteille, pyyhkeille, kylpytakeille jne.).

•Synteettiset

Vähemmän kestävät tekstiilit voi kuivata tällä ohjelmalla. Suositellaan synteettisille.

6.6 Lisäohjelmat

Erikoistapauksia varten käytettävissä on erikoisohjelmia.



Lisäohjelmat voivat olla hieman erilaisia laitteen mallista riippuen.

• Vuodevaatteet

Kuivaa vain kuitupeittoja, joissa on "konekuivattava"-merkintä. Varmista että laitat peiton oikealla tavalla, jotta vältetään koneen ja peiton vauriot. Irrota peiton päälinen ennen peiton asettamista koneeseen. Taita peitto kahtia ennen koneeseen laittoa.

- Älä laita koneeseen enempää kuin 1 tuplapeitto (200x200 cm). Älä kuivaa puuvillatekstiilejä kuten peittoja, tyynyjä jne.

- Älä kuivaa muita tekstiilejä kuin peittoja, esim. mattoja, ryijyjä jne. Kone voi vaurioitua pysyvästi.



Saadaksesi parhaat tulokset kuivausrummulla pyykki on pestävä niille sopivilla ohjelmilla ja lingottava pesukoneessa suositelluilla linkousnopeuksilla.

• Paidat

Tämä ohjelma kuivaa paidat hellävaraisemmin ja rypistää niitä vähemmän, mikä helpottaa vaatteiden silittämistä.



Paidoissa voi olla jäljellä vähän kosteutta ohjelman päätyttyä. Suosittelemme, että et jätä paitoja kuivausrumpuun.

• Farkut

Voit kuivata tällä ohjelmalla farkut, jonka olet lingonnut pesukoneessa suurella nopeudella.

• Urheiluvaatteet

Kuivaa tällä ohjelmalla synteettiset, puuvillaiset ja sekoitekankaiset tekstiilit yhdessä.

• Villan raikastus

Voit käyttää tätä toimintoa saadaksesi ilmavaa villapyykkiä ja pehmentääksesi sitä villapyykkiä, jota voidaan pestä pesukoneessa. Älä käytä tätä toimintoa pyykkisi täydelliseen kuivatukseen. Ota pyykkisi ulos ja sijoita ne ilmavasti välittömästi ohjelman päätyttyä.

• Päivittäin

Tätä ohjelmaa käytetään puuvillatekstiilien ja synteettisten tekstiilien päivittäisen kuivaamiseen ja sen kesto on 90 minuuttia.

• Paidat 30

Käytä tätä ohjelmaa kahden paidan silityskuivaksi kuivaamiseen 30 minuutissa.

• Arat tekstiilit

Voit kuivata hyvin herkkää pyykkiä (silkkipuserot, hienot alusvaatteet, jne.), joka on sopivaa kuivattavaksi tai pyykkiä, jota suositellaan käsipestäväksi alemmissa lämpötiloissa.



Vaatepussin käyttöä suositellaan, jotta vältetään herkkien asusteiden ja pyykin rypistyminen tai vaurioituminen. Ota vaatteet pois kuivaajasta välittömästi ja ripusta ne ohjelman päätyttyä niiden rypistymisen estämiseksi.

- **Tuuletus**

Vain 10 minuutin tuuletus suoritetaan ilman kuumaa ilman puhallusta.

Voit tuulettaa tämän ohjelman avulla epämiellyttävät hajut vaatteistasi, jos niitä on säilytetty suljetuissa ympäristöissä pitkiä aikoja.





- **Ajastinohjelmat**

Voit valita yhden ajastinohjelmista 10 min, 20 min, 30 min, 40 min, 50 min, 60 min, 80 min, 100 min, 120 min, 140 min ja 160 min saavuttaaksesi halutun lopullisen kuivuustason alhaisissa lämpötiloissa.



Tällä ohjelmalla kone kuivaa valitun ajan kuivaustasosta riippumatta.

6.7 Ohjelman valinta ja kulutustaulukko

Pesuohjelmat	Kuormitus (kg)	Pyykinpesukoneen linkousnopeus (rpm)	Jäljelle jäävän kosteuden arvioitu määrä	Kuivausaika (minuutteina)
Puuvilla / värilliset				
 Ekstrakuiva	7	1000	% 60	190
 Käyttövalmis	7 / 3,5	1000	% 60	179 / 107
 Silitysvalmis	7	1000	% 60	150
Paidat 30'	0,5	1200	% 60	30
Paidat	1,5	1200	% 50	50
Farkut	4	1200	% 50	120
Vuodevaatteet	2,5	1000	% 50	120
Urheiluvaatteet	4	1000	% 60	105
Päivittäin	4	1200	% 50	90
Arat tekstiilit	2	600	% 40	55
Villan raikastus	1,5	600	% 50	8
Synteettiset				
 Käyttövalmis	3,5	800	% 40	70
 Silitysvalmis	3,5	800	% 40	55
Energiankulutusarvot				
Pesuohjelmat	Kuormitus (kg)	Pyykinpesukoneen linkousnopeus (rpm)	Jäljelle jäävän kosteuden arvioitu määrä	Energiankulutusarvo kWh
Silittämättä siistit puuvilla-tekstiilit*	7 / 3,5	1000	% 60	1,68 / 0,98
Silitysvalmiit puuvillatekstiilit	7	1000	% 60	1,30
Heti käyttövalmiit synteettiset tekstiilit	3,5	800	% 40	0,59
Sähkönkulutus pois päältä-tilassa vakio puuvillaohjelmalla, täytettynä, PO(W)				0,5
Sähkönkulutus päällä-tilassa vakio puuvillaohjelmalla, täytettynä, PL(W)				1,0
Sisältää Kioton pöytäkirjan soveltamisalaan kuuluvia fluorattuja kasvihuonekaasuja.Ilmatiivis R134a / 0,30 kg - GWP:1430 - 0,429 tCO _{2e}				



„Kaappikuiva puuvilla-ohjelma”, jota käytetään laitteen ollessa täytettynä täyteen tai osittain, on laitteen vakiokuivausohjelma, johon merkkilapun tiedot viittaavat ja ohjelma sopii tavallisen puuvillapyykin kuivaamiseen ja on energiatehokkain ohjelma puuvillan kuivaamiseen.

* : Energiaa säästävä vakio-ohjelma (EN 61121:2012)

Kaikki alla olevassa taulukossa annetut arvot on määrätty EN 61121:2012 -standardin mukaan. Nämä arvot voivat poiketa taulukossa annetuista arvoista pyykin tyyppin, pyykin pyörimisnopeuden, ympäristöolosuhteiden ja jännitteen vaihtelun vuoksi.

6.8 Lisätoiminnot

Äänimerkki

 Kone antaa varoitusäänimerkin, kun ohjelma loppuu. Säädä

Äänimerkin taso -painiketta äänen tason säätämiseen.



Voit muuttaa äänen tasoa joko ennen ohjelman käynnistymistä tai kun ohjelma on käynnissä.



Rypistymisen esto

Kaksituntinen rypistymisen esto-ohjelma estämään pyykin rypistymisen käynnistyy, jollet ota pyykkiä ulos ohjelman loppumisen jälkeen. Tämä ohjelma pyörittää pyykkiä 10 minuutin välein rypistymisen estämiseksi.

6.9 Varoitusvalot



Varoitusmerkkivalot voivat olla hieman erilaisia koneen mallin mukaan.

Nukkasuodattimen puhdistaminen

Varoitusvalo syttyy muistuttamaan suodattimen puhdistuksesta ohjelman loppumisen jälkeen.



Jos suodattimen varoitusvalo palaa jatkuvasti, katso neuvoa "Vianetsintä"-osasta.

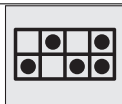

Vesisäiliö

Varoitusvalo syttyy muistuttamaan vesisäiliön tyhjentämisestä ohjelman loppumisen jälkeen.

Jos vesisäiliö täyttyy ohjelman ollessa käynnissä, varoitusvalo alkaa vilkkua ja kone pysähtyy. Tyhjennä vesisäiliön vesi ja paina **Start / Pause** (Käynnistys/Tauko) -painiketta käynnistääksesi ohjelman.

Varoitusvalo sammuu ja ohjelma käynnistyy uudelleen.



Suodatinlokeroon puhdistaminen

Varoitusvalo syttyy määrätyn väliajoin muistuttamaan, että suodatinlokero on puhdistettava.



Loppumisaika-asetus

Loppumisaika-asetuksella voi viivästyttää ohjelman loppumisaikaa enintään 24 tuntia.

1. Avaa täyttöluukku ja laita pyykki sisään.
2. Aseta kuivausohjelma, linkousnopeus ja tarvittaessa lisätoiminnot.
3. Paina **Loppumisaika -asetuksen** valintapainiketta asettaaksesi halutun **Loppumisajan Asetukset** symboli syttyy näytössä. (Kun painiketta pidetään painettuna, Loppumisaika lisääntyy keskeytymättä).
4. Paina **Start/Pause** (Käynnistys/Tauko) -painiketta. **Aikaviiveen laskenta** alkaa. Aikaviiveen näytön ":" -merkki keskellä näytettyä **Loppumisaika-asetusta** alkaa vilkkua.



Loppumisaikajakson aikana pyykkiä voi lisätä / ottaa pois. Loppumisajan laskennan lopussa loppumisaikasymboli himmenee, kuivaus alkaa ja ohjelman kesto tulee näkyviin. Näytössä oleva aika on normaali kuivausaika ja loppumisaika yhteensä.

Loppumisajan muuttaminen

Jos haluat muuttaa viiveaikaa laskennan aikana:

1. Paina **On/Off/Cancel** (Käynnistys/Tauko/Peruutus) -painiketta 3 sekunnin ajan ohjelman peruuttamiseksi. Käynnistä kone ja toista Loppumisaikatoimenpide halutuksi ajaksi.
2. Kun konetta käytetään ensimmäistä kertaa, se käynnistyy ilmoitusohjelmalla (vaatekaappikuivuus puuvillalle).

Loppumisaika-toiminnon peruuttaminen

Jos haluat peruuttaa loppumisaikalaskennan aikana ja käynnistää ohjelman heti:

1. Paina **On/Off/Cancel** (Käynnistys/Tauko/Peruutus) -painiketta 3 sekunnin ajan ohjelman peruuttamiseksi.
2. Paina **On/Off/Cancel** (Käynnistys/Tauko/Peruutus) -painiketta käynnistääksesi aiemmin valitun ohjelman.

6.10 Ohjelman käynnistäminen Käynnistä ohjelma painamalla

Start/Pause (Käynnistys/Tauko) -painiketta.

Start ► (Käynnistys) -painike syttyy palamaan ohjelman käynnistymisen merkiksi ja ":" symboli keskellä jäljellä olevaa aikaa alkaa vilkkua.

6.11 Lapsilukko

Laite on varustettu lapsilukolla, joka estää nykyisen ohjelman kulun häiritseminen jotakin painiketta painamalla. Kaikki painikkeet, lukuun ottamatta ohjauspaneelin **On/Off/Cancel** (Päälle/Pois/Peruuta) -painiketta ovat deaktivoituja, kun lapsilukko on aktiivinen.

Paina lapsilukon aktivoimiseksi Äänimerkki- ja Lapsilukko -painikkeita samanaikaisesti kolmen (3) sekunnin ajan.

Jos haluat aloittaa uuden ohjelman edellisen loputtua tai keskeyttää ohjelman, lapsilukko on otettava pois käytöstä. Paina samaa painiketta uudelleen kolmen (3) sekunnin ajan **lapsilukon ottamiseksi pois käytöstä**.



Lukkosymboli tulee näyttöön, kun lapsilukko on aktivoitu.



Lapsilukko deaktivoituu, kun laite sammutetaan ja käynnistetään uudelleen painamalla **On/Off/Cancel** (Päälle/Pois/Peruuta) -painiketta.

Kun lapsilukko on aktivoitu:

- Näyttökuvakkeet eivät muutu, vaikka ohjelman valitsimen asentoa muutetaan, kun kone on käynnissä tai pysähtyneenä.
- Jos lapsilukko otetaan pois käytöstä muuttamalla ohjelman valitsimen asentoa koneen ollessa käynnissä, kone pysähtyy ja uudet ohjelmatiedot näytetään.

6.12 Ohjelman muuttaminen ohjelman käynnistymisen jälkeen

Voit muuttaa valittua ohjelmaa ja kuivata pyykin eri ohjelmalla koneen käynnistämisen jälkeen.

1. Pidä **Start / Pause** (Käynnistys/Tauko) -painiketta painettuna noin 1 sekunnin ajan ohjelman peruuttamiseksi, jos haluat valita Ekstrakuiva-ohjelman Silityskuiva-ohjelman asemesta.
2. Valitse Ekstrakuiva-ohjelman Ohjelman valitsimella.
3. Käynnistä ohjelma painamalla **Start/Pause** (Käynnistys/Tauko) -painiketta.

Pyykin lisääminen/poistaminen taukotilassa

Lisätäksesi tai poistaaksesi pyykkiä ohjelman käynnistymisen jälkeen:

1. Paina **Start/Pause** (Käynnistys/Tauko) -painiketta koneen kytkemiseksi **Tauko**-tilaan. Kuivausprosessi keskeytyy.
2. Avaa täyttöluukku **taukotilassa**, lisää tai poista pyykkiä ja sulje täyttöluukku.
3. Käynnistä ohjelma painamalla **Start/Pause** (Käynnistys/Tauko) -painiketta.



Kuivausprosessin alkamisen jälkeen lisätty pyykki voi aiheuttaa koneessa olevien jo kuivuneiden vaatteiden sekoittumisen märkien vaatteiden kanssa, jolloin tuloksena on märkä pyykki kuivausprosessin jälkeen.



Voit toistaa pyykin lisäämisen tai poistamisen niin usein kuin haluat kuivauksen aikana. Tämä kuitenkin pidentää ohjelma-aikaa ja energiankulutusta, koska kuivaus keskeytyy toistuvasti. Siksi on suositeltavaa lisätä pyykkiä ennen kuivausohjelman käynnistymistä.



Jos valitset uuden ohjelman kääntämällä ohjelman valitsinta koneen ollessa taukotilassa, nykyisestä ohjelmasta poistutaan ja uuden ohjelman tiedot näytetään.



VAROITUS: Älä koske rummun sisäpintaa lisätessäsi tai poistaessasi pyykkiä ohjelman ollessa käynnissä. Rummun pinnat ovat kuumat.

6.13 Ohjelman peruuttaminen

Pidä **On/Off/Cancel** (Käynnistys/ Tauko/Peruutus) -painiketta painettuna noin 3 sekunnin ajan ohjelman peruuttamiseksi, jos haluat pysäyttää ohjelman mistä tahansa syystä koneen käynnistyttyä.



VAROITUS: Koska koneen sisäosa on erittäin kuuma, kun peruutat ohjelman koneen ollessa käynnissä, aktivoi tuuletusohjelma koneen jäähdyttämiseksi.

6.14 Ohjelman päättyminen

Nukkasuodattimen puhdistus- ja Vesisäiliö-varoitussymbolit syttyvät Ohjelman kulun ilmaisimeen, kun ohjelma päättyy. Luukku voidaan avata ja kone on valmis toiseen jaksoon.

Paina **On/Off/Cancel** (Päälle/Pois/ Peruuta) -painiketta sammuttaaksesi pesukoneen.



2-tuntinen rypistymisen esto -ohjelma aktivoituu, jos pyykkiä ei oteta pois koneesta ohjelman päättyttyä.



Puhdista nukkasuodatin jokaisen kuivauskerran jälkeen. (Katso "Nukkasuodatin ja täyttöluukun sisäpinta")





Tyhjennä vesisäiliö jokaisen kuivausjakson jälkeen. (Katso "Vesisäiliön tyhjennys")

7. Huolto ja puhdistus

Tuotteen elinikä pitenee ja ongelmatilanteet vähenevät jos se puhdistetaan säännöllisin väliajoin.

7.1 Nukkasihdin / täyttöluukun sisäpinnan puhdistus

Nukka ja kuidut jotka irtoavat pyykeistä ohjelman aikana kerätään nukkasihtiin.

	Kuituja ja nukkaa muodostuu yleensä vaatteiden pitämisen ja pesemisen yhteydessä.
	Puhdista aina nukkasihti ja luukun sisäpinnat jokaisen kuivauskerran päätteeksi.
	Voit puhdistaa nukkasihdin säiliön polynimurilla.

Puhdistaaksesi nukkasihdin:

- Avaa täyttöluukku.
- Irrota nukkasihti vetämällä se ylös ja avaa se.
- Puhdista nukka, kuidut ja puuvilla joko käsin tai pienellä pehmeällä pyyhkeellä.
- Sulje nukkasihti ja aseta se takaisin paikalleen.

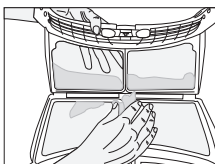
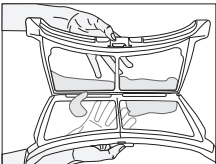
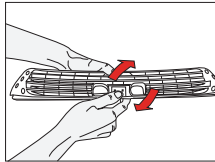
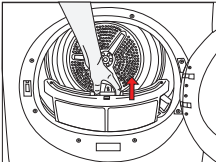

- Nukkasihdin huokosiin voi keräytyä pinttyynyttä likaa joka aiheuttaa sihdin tukkeutumisen kuivausrumpua pidempään käytettäessä. Pese nukkasihti lämpimällä vedellä poistaaksesi pinttyneen lian nukkasihdin pinnalta. Kuivaa nukkasihti kokonaan ennen kuin asetat sen takaisin paikoilleen.

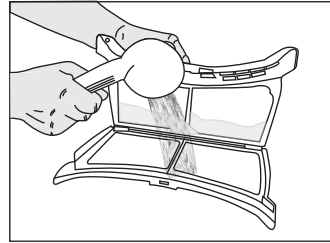

- Puhdista luukun sisäpinta ja tiivisteet kokonaan pehmeällä kostealla pyyhkeellä.

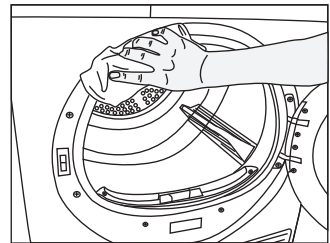
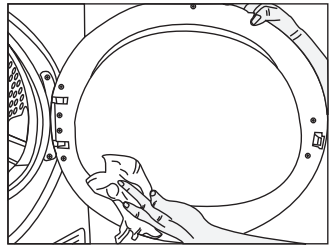

7.2 Anturien puhdistaminen

Kuivausrummun sisällä on kosteusantureita jotka havaitsevat milloin pyykki on kuivunut.

Puhdistaaksesi nämä anturit:

- Avaa kuivausrummun luukku.
- Odota kunnes rumpu on kuivunut, jos se on vielä kuuma käytön vuoksi.
- Pyyhi anturien metalliset pinnat pehmeällä pyyhkeellä, joka on kostutettu etikkaan, ja kuivaa ne tämän jälkeen.



Puhdista anturien metalliset pinnat 4 kertaa vuodessa.



Älä käytä metallisia työkaluja kun puhdistat anturien metallipintoja.



Älä koskaan käytä liuottimia, puhdistusaineita tai muita vastaavia aineita tulipalo- ja räjähdysvaaran vuoksi!

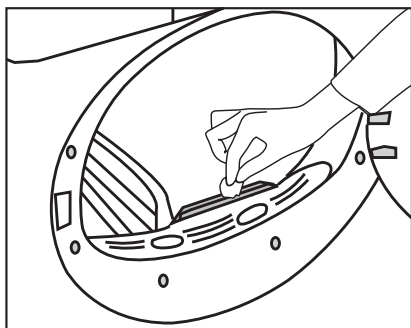

7.3 Vesisäiliön tyhjennys

Pyykeissä oleva kosteus haihtuu ja tiivistyy kuivauksen aikana ja tästä seuraksena muodostuva kondenssivesi kerääntyy vesisäiliöön. Tyhjennä vesisäiliö jokaisen kuivauskerran päätteeksi.



Kondenssivesi ei ole juomakelpoista!



Älä koskaan irrota vesisäiliötä ohjelman ollessa käynnissä!

- Jos unohtat tyhjentää vesisäiliön, laite pysähtyy seuraavan kuivausjakson aikana jolloin säiliö on täynnä ja vesisäiliön varoitussymboli alkaa vilkkumaan. Tässä tapauksessa, tyhjennä vesisäiliö ja paina Käynnistä/pysäytä-painiketta jatkaaksesi kuivausta.
- Vesisäiliön tyhjennys:
- Vedä kahvasta ja poista säiliö varovasti.

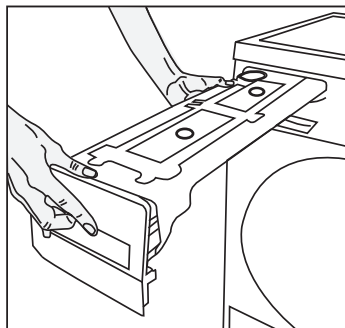

- Tyhjennä säiliö vedestä.

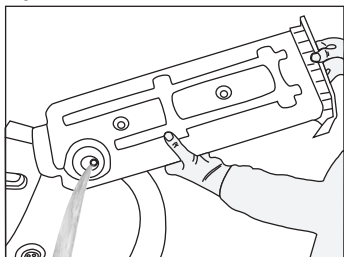

- Jos vesisäiliön suulle on kerääntynyt nukkaa, puhdista se juoksevan veden alla.
- Aseta vesisäiliö takaisin paikalleen.



Jos vesi tyhjenetään suoraan viemäriin, vesisäiliötä ei tarvitse tyhjentää.

7.4 Nukkasihdin kotelon puhdistus

Nukka ja kuidut jotka eivät ole jääneet kiinni nukkasiihtiin jäävät nukkasihdin koteloon suojalevyn taakse. Nukkasihdin kotelon puhdistuksesta varoittava valo syttyy viimeistään joka 5. kuivauskerran jälkeen muistuttaakseen käyttäjää nukkasihdin kotelon puhdistuksesta.

Sihdin kotelossa on kaksiosainen suodatin. Ensimmäinen osa koostuu sienestä ja toinen osa suodatinkankaasta.

Puhdistaaksesi nukkasihdin kotelon:

- Paina suojalevyn painiketta avataksesi sen.

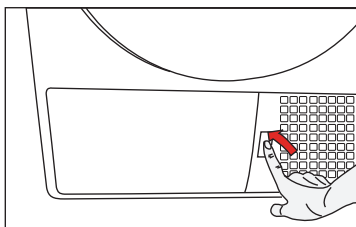

- Poista nukkasihdin kotelon kansi kääntämällä sitä nuolensuuntaisesti.

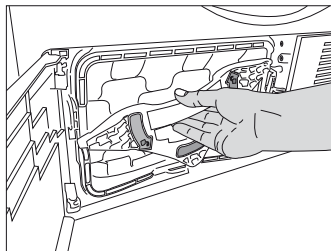

- Vedä nukkasihdin kotelo irti.

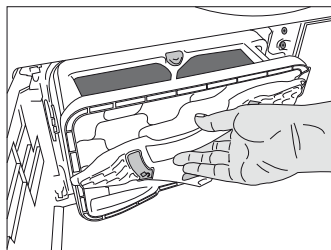

- Avaa nukkasihdin kotelo painamalla punaista painiketta.

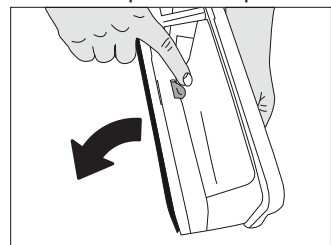

- Ota sienä ulos kotelosta.

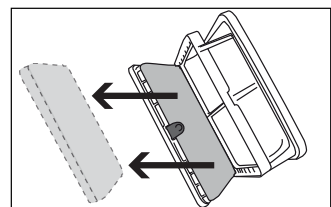

- Puhdista nukka, kuidut ja puuvilla suodatinkankaasta joko käsin tai pienellä pehmeällä pyyhkeellä.

- Kun huomaat pinttynyttä likaa joka voi tukkia suodatimen suodatinkankaassa, puhdista se pesemällä kangas lämpimällä vedellä. Anna suodatinkankaan kuivua läpikotaisin ennen kuin asetat sen takaisin nukkasihdin koteloon.

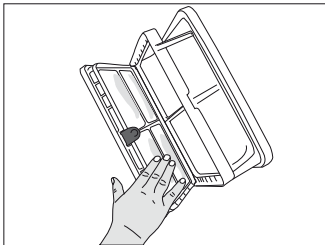

- Pese nukkasihdin kotelossa oleva sieni käsin jotta kuidut ja nukka irtoaisivat sen pinnalta. Kun olet pessyt sienen, väännä se käsin ja poista ylimääräinen vesi. Kuivaa sieni hyvin ennen kuin asetat sen takaisin paikoilleen.



Sientä ei ole tarpeen puhdistaa jos nukkaa ja kuituja ei ole kerääntynyt nukkasiihtiin merkittäviä määriä.

- Aseta sieni takaisin paikalleen.

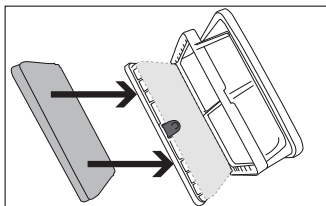

- Sulje nukkasihdin kotelo jolloin punainen painike lukkiutuu.

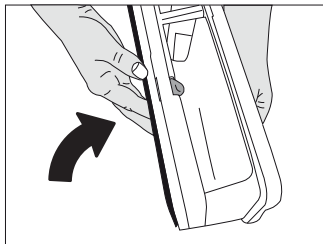

- Aseta nukkasihdin kotelo takaisin paikoilleen, käännä kotelon kantta nuolen suuntaan ja sulje se tiiviisti.

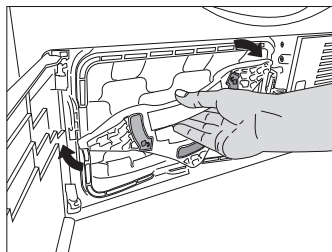

- Sulje suojalevyn kansi.

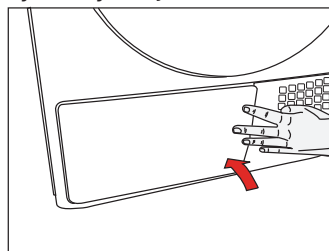

Ohjelman käynnistäminen ilman nukkasihdin kotelossa olevaa sientä rikkoo koneen!



Likainen nukkasiihti ja kotelo aiheuttavat ohjelman keston pidentymisen ja lisäävät näin energiankulutusta.

7.5 Höyrystimen puhdistus

Puhdista höyrystimen ripoihin kerääntynyt nukka nuokkasihdin kotelon takaa imurilla.

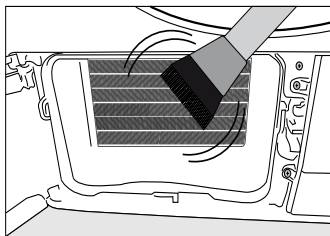
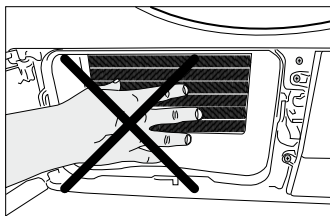

Voit puhdistaa rivat myös käsin jos käytät suojakäsineitä. Älä yritä puhdistaa ripoja paljain käsin. Rivat voivat vahingoittaa kättäsi.

8. Vianetsintä

Kuivatus vie liikaa aikaa

- Nukkasuodattimen huokokset ovat tukkeutuneet. >>> Pese nukkasuodatin lämpimällä vedellä.
- Suodatinlokero on tukkeutunut. >>> Puhdista suodatinlokeron sieni ja suodatinkangas.
- Koneen etuosan tuuletusrilät ovat tukkeutuneet. >>> Poista tuuletinritilän edestä tuuletuksen estävät esteet (jos on).
- Tuuletus ei ole riittävä, sillä tila johon kone on asennettu on hyvin pieni. >>> Avaa tilan ovi ja ikkunat, jotta huonelämpötila ei nouse liikaa.
- Kosteustunnistimeen on kertynyt kalkkijäämiä. >>> Puhdista kosteustunnistin.
- Koneeseen on laitettu liikaa pyykkiä. >>> Älä ylikuormita pyykinkuivaajaa.
- Pyykki ei ehkä ole pyörinyt tarpeeksi. >>> Linkoa pyykkiä suurimmalla nopeudella pestessäsi sitä.

Pyykki on märkää kuivatuksen jälkeen.

- Pyykkityypille sopimatonta ohjelmaa on ehkä käytetty. >>> Tarkista vaatteen pesumerkinnät ja valitse tekstiilityypille soveltuva ohjelma tai käytä lisäajastinohjelmia.
- Nukkasuodattimen huokokset ovat tukkeutuneet. >>> Pese nukkasuodatin lämpimällä vedellä.
- Suodatinlokero on tukkeutunut. >>> Puhdista suodatinlokeron sieni ja suodatinkangas.
- Koneeseen on ehkä laitettu liikaa pyykkiä. >>> Älä ylikuormita pyykinkuivaajaa.
- Pyykki ei ehkä ole pyörinyt tarpeeksi. >>> Linkoa pyykkiä suurimmalla nopeudella pestessäsi sitä.

Pyykinkuivaaja ei kytkeydy päälle tai ohjelma ei käynnisty.

Pyykinkuivaaja ei käynnisty asetusten jälkeen.

- Laitetta ei ole ehkä kytketty verkkovirtaan. >>> Varmista, että laite on kytketty sähköverkkoon.
- Täyttöluukku on raollaan. >>> Varmista, että täyttöluukku on kunnolla kiinni.
- Ohjelmaa ei ole valittu tai Start/Pause (Käynnistys/Tauko) -painiketta ei ole painettu. >>> Varmista, että ohjelma on valittu, ja ettei laite ole Tauko-asennossa.
- "Lapsilukko" on ehkä aktivoitu. >>> Ota lapsilukko pois päältä.

Ohjelma keskeyty ilman syytä.

- Täyttöluukku ei ehkä ole suljettu kunnolla. >>> Sulje täyttöluukku työntämällä kunnes kuulet lukitusäänen.
- On ehkä sattunut virtakatkos. >>> Käynnistä ohjelma painamalla Start/ Pause (Käynnistys/Tauko) -painiketta.
- Vesisäiliö saattaa olla täysi. >>> Tyhjennä vesisäiliö.

Pyykki on kutistunut, nukkaantunut tai vaurioitunut.

- A Pyykkityypille sopimatonta ohjelmaa on ehkä käytetty. >>> Tarkista vaateen pesumerkinnot ja valitse tekstiilityypille soveltuva ohjelma.

Vettä vuotaa täyttöluukusta.

- Nukkaa on kertynyt täyttöluukun sisäpinnoille ja täyttöluukun tiivisteiden pinnoille. >>> Puhdista täyttöluukun sisäpinnat ja täyttöluukun tiivisteiden pinnat.

Rummun valo ei syty. (malleissa, joissa on valo)

- Kuivaajaa ei ole kytketty päälle Päälle/pois-painikkeella. >>> Varmista, että pyykinkuivaaja päällä.
- Lamppu on ehkä palanut. >>> Pyydä valtuutettua huoltoa vaihtamaan lamppu.

Rypistymisen eston merkkivalo palaa.

- Rypistymisen esto-ohjelma on aktivoitu, jotta estetään koneeseen jääneen pyykin rypistyminen. >>> Sammuta pyykinkuivaaja, ja ota pyykki pois.

Nukkasuodattimen puhdistus -merkkivalo palaa.

- Suodatinlokero on tukkeutunut nukasta. >>> Puhdista nukkasuodattimen kotelo.
- Nukkasuodattimen huokosiin on kertynyt kertymiä, jotka saattavat aiheuttaa tukkeutumisen. >>> Pese nukkasuodatin lämpimällä vedellä.
- Nukkasuodatinta ei ole puhdistettu. >>> Puhdista nukkasuodatin.

Suodatinlokeron puhdistuksen varoitusvalo vilkkuu.

- Suodatinlokeroa ei ole puhdistettu. >>> Puhdista suodatinlokeron sieni ja suodatinkangas.

Täyttöluukku avautuu itsekseen.

- Täyttöluukku ei ehkä ole suljettu kunnolla. >>> Sulje täyttöluukku työntämällä kunnes kuulet lukitusäänen.

Vesisäiliö-varoitusvalo palaa/vilkkuu.

- Vesisäiliö saattaa olla täysi. >>> Tyhjennä vesisäiliö.
- Vedentyhjennysletku on taipunut. >>> Jos laite on liitetty suoraan viemäriin, tarkista vedentyhjennysletku.



Jollet pysty poistamaan ongelmaa, vaikka noudatat tämän osan ohjeita, ota yhteyttä jälleenmyyjään tai valtuutettuun huoltoedustajaan. Älä yritä korjata toimimatonta laitetta itse.

Reklamaatiot ja huolto:

Suomessa kuluttajalle myydyt tuotteet kuuluvat kuluttaja-suojalain piiriin. Grundig kattaa korjauskustannukset valmistus- ja materiaalivioissa viitaten kyseisen maan voimassa oleviin säännöksiin. Edellytyksenä, on että tuote on ostettu uutena Suomessa. Lisäksi edellytetään, että korjaus suoritetaan valtuutetulla huoltoliikkeellä. Edellytämme, että laite ei ole muussa kuin yksityisessä kotikäytössä.

Grundig ei kata:

Vaurioita tai vikoja jotka johtuvat esim.

- Asennus ja käyttö on tehty käyttöohjeiden vastaisesti.

- Vian tai puutteen takia korjausta, jos se on seurausta virheellisestä asennuksesta tai sijoituspaikasta.
- Korjausta, joka on seurausta muiden kuin valtuutetun huoltajan korjauksesta.
- Vikoja, jotka ovat seurausta tulipalosta, tulvista tai vastaavista (force majeure).
- Korjauksia tai vikoja jotka ovat seurausta ukkosesta, sähkö - vioista, jännitevaihteluista tai talon sähkö - ja vesiasennuksista.

Varaosat:

Ohjeet varaosien tilaamiseen löydät kotisivuiltamme: www.grundig.fi

Varaosa tilattaessa on ilmoitettava laitteen malli sekä sarjanumero. Mainitut tiedot löytyvät tuotteen tyyppimerkistä.

Huoltoihin liittyvät kysymykset:

Grundigilla on koko maata kattava huoltoliikiverkosto:

Huoltoon liittyvissä kysymyksissä seuraavat tiedot ovat tärkeät ilmoittaa:

- Nimi
- Osoite
- Puhelin
- Malli
- Sarjanumero
- Kuitti / Kuittikopio
- Vian kuvaus

Grundig Nordic AB
Esbogatan 18
164 74 Kista - SE

Puh **+358 (0) 800 152 152**

kodinkonehuolto@grundig.com
www.grundig.fi

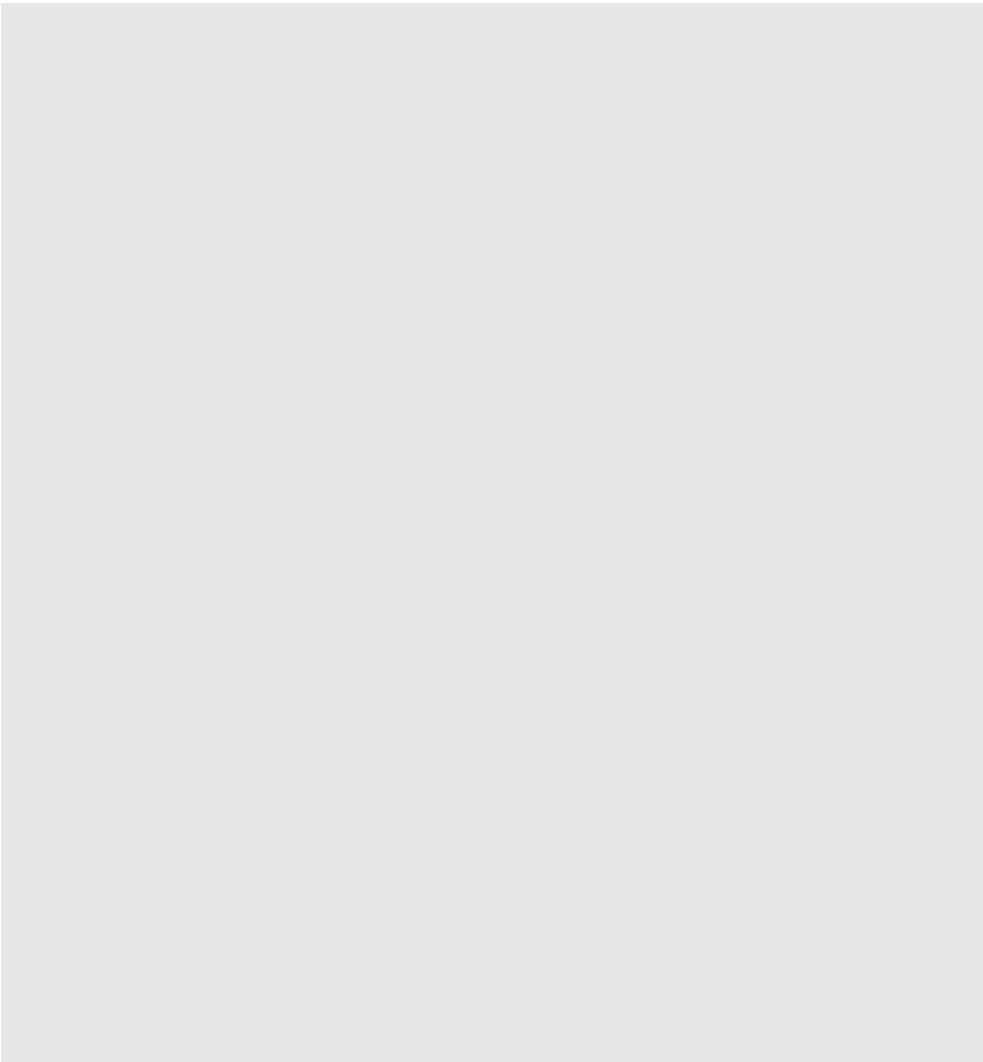

GRUNDIG

www.grundig.com

Document Number 2960311109_FI/181116.1144