



REFRIGERATOR

USER INSTRUCTIONS

GSBS13320FGB

ENG

DE

DK

SV

NO

FIN

IT

HR

FL

FR

SL

RO

www.grundig.com

GRUNDIG

1. Sikkerheds- og miljøanvisninger **3**

| | | |
|-------|--|---|
| 1.1 | Generel sikkerhed | 3 |
| 1.1.1 | HC-advarsel | 5 |
| 1.1.2 | For modeller med vanddispenser | 5 |
| 1.2 | Tilsluttet anvendelse | 5 |
| 1.3 | Beskyttelse af børn | 6 |
| 1.4 | Overholdelse af WEEE-direktivet og bortskaffelse af affaldsprodukt | 6 |
| 1.5 | Overholdelse af RoHS-direktivet | 6 |
| 1.6 | Yderligere oplysninger | 6 |

2. Køleskab **7**

2. Køleskab **8**

3. Montering **9**

| | | |
|-------|---|----|
| 3.1 | Korrekt monteringssted | 9 |
| 3.2 | Montering af plastkiler | 10 |
| 3.3 | Justering af benene | 10 |
| 3.4 | Strømtilslutning | 11 |
| 3.5 | Vandtilslutning (Tilvalg) | 12 |
| 3.6 | Tilslutning af vandslange til produktet | 12 |
| 3.7 | Tilslutning til vandforsyning | 13 |
| 3.8 | For produkter, der anvender vandflaske | 14 |
| 3.9 | Vandfilter (Tilvalg) | 15 |
| 3.9.1 | Montering af udvendigt filter på væggen (Tilvalg) | 15 |
| 3.9.2 | Indvendigt filter | 16 |

4. Klargøring **19**

| | | |
|-----|-------------------------------------|----|
| 4.1 | Sådan opnås energibesparelser | 19 |
| 4.2 | Første ibrugtagning | 19 |

5. Brug af produktet **21**

| | | |
|------|---|----|
| 5.1 | Indikatorpanel | 21 |
| 5.2 | Aktiver advarsel om vandfilter-skift | 32 |
| 5.3 | Brug af vanddispenser (visse modeller) | 33 |
| 5.4 | Påfyldning af vandbeholderen | 33 |
| 5.5 | Rengøring af vandbeholderen | 34 |
| 5.6 | Tapning af is/vand (Tilvalg) | 35 |
| 5.7 | Drypbakke (Tilvalg) | 36 |
| 5.8 | Nulgraders-rum | 36 |
| 5.9 | Grøntsagsskuffe | 36 |
| 5.10 | Blåt lys | 36 |
| 5.11 | Ionisator | 36 |
| 5.12 | Minibar | 36 |
| 5.13 | Lugtfiler (tilvalg) | 37 |
| 5.14 | Icematic og isopbevaringsboks | 37 |
| 5.15 | Ismaskine (Tilvalg) | 37 |
| 5.16 | Indfrysning af friske fødevarer | 40 |
| 5.17 | Anbefalinger til opbevaring af frosne fødevarer | 41 |
| 5.18 | Oplysninger vedr. dybfrysning | 41 |
| 5.19 | Anbringelse af fødevarer | 42 |
| 5.20 | Alarm for åben dør (valgfri) | 42 |
| 5.21 | Indvendigt lys | 42 |

6. Vedligeholdelse og rengøring **43**

| | | |
|-----|-----------------------------------|----|
| 6.1 | Forebyggelse dårlig lugt | 43 |
| 6.2 | Beskyttende plastoverflader | 43 |

7. Fejlfinding **44**

Kære kunde

Det er vores ønske, at du opnår den optimale effektivitet fra vores produkt, som er fremstillet på moderne anlæg med omhyggelig kvalitetskontrol.

Til dette formål skal du læse hele brugervejledningen, før du tager produktet i brug og opbevare vejledningen som referencekilde. Hvis du overdrager produktet over til en anden person, skal denne vejledning medfølge sammen med produktet.

Brugervejledningen garanterer hurtig og sikker brug af produktet.

Læs venligst brugervejledningen, før du installerer og bruger produktet.

Overhold altid de gældende sikkerhedsforskrifter.

Opbevar brugervejledningen let tilgængeligt for fremtidig brug.

Læs venligst alle andre dokumenter, der følger med produktet.

Symboler og mærkater

Følgende symboler bruges i denne vejledning:

| | |
|---|--|
|  | Vigtige oplysninger og nyttige tips. |
|  | Risiko for liv og ejendom. |
|  | Risiko for elektrisk stød. |
|  | Produktets emballage er lavet af genbrugsmaterialer, i overensstemmelse med den nationale miljølovgivning. |

1. Sikkerheds- og miljøanvisninger

Dette afsnit indeholder de sikkerhedsanvisninger, der er nødvendige for at forebygge risikoen for kvæstelser og materielle skader. Manglende overholdelse af disse anvisninger vil ophæve alle typer af produktgarantier.

1.1 Generel sikkerhed

- Dette produkt må ikke anvendes af personer med fysiske, sensoriske og mentale handicap, uden tilstrækkelig viden og erfaring eller af børn. Apparatet må kun benyttes af sådanne personer under tilsyn og vejledning af en person med ansvar for deres sikkerhed. Børn bør ikke have lov til at lege med dette apparat.
- I tilfælde af funktionsfejl skal produktet frakobles.
- Når stikket er trukket ud, skal du vente mindst 5 minutter, før du sætter stikket i igen. Tag ledningen ud af stikkontakten, når produktet ikke er i brug. Rør ikke ved opladeren med våde hænder! Frakobl aldrig stikket ved at trække i kablet. Tag altid fat i stikket.
- Tør stikkets spids med en tør klud, før det sættes i.
- Tilslut ikke i køleskabet, hvis stikkontakten er løs.
- Frakobl produktet under installation, vedligeholdelse, rengøring og reparation.
- Hvis produktet ikke skal bruges i et stykke tid, skal produktet frakobles, og alle fødevarer tages ud af køleskabet.
- Brug ikke damp eller dampede rengøringsmidler til rengøring af køleskabet og/eller smeltning af is i køleskabet. Damp kan komme i kontakt de elektrificerede områder og forårsage kortslutning eller elektrisk stød!
- Produktet må ikke vaskes ved at sprøjte eller hælde vand på det! Fare for elektrisk stød!

- I tilfælde af funktionsfejl må du ikke bruge produktet, da det kan forårsage elektrisk stød. Kontakt det autoriserede servicecenter, før du foretager dig noget.
- Sæt netledningen i en stikkontakt med jord. Jording skal udføres af en autoriseret elektriker.
- Hvis produktet har LED-belysning, skal du kontakte det autoriserede servicecenter for udskiftning eller i tilfælde af ethvert problem.
- Rør aldrig ved frosne fødevarer med våde hænder! Fødevarerne kan klæbe til dine hænder!
- Anbring ikke væsker i flasker og dåser ind i fryseren. De kan sprænge!
- Anbring væsker i oprejst position efter låget er strammet til.
- Sprøjt ikke brandfarlige stoffer i nærheden af produktet, da det kan brænde eller eksplodere.
- Opbevar ikke brændbare materialer og produkter med brændbar gas (spray osv.) i køleskabet.
- Undlad at anbringe væskeholdige beholdere oven på apparatet. Vandstænk på en strømførende del kan forårsage elektrisk stød og risiko for brand.
- Hvis apparatet udsættes for regn, sne, sol og vind, vil det forårsage elektrisk fare. Hvis du flytter produktet, må du ikke trække ved at holde i dørens håndtag. Håndtaget kan brække af.
- Pas på du ikke får en del af dine hænder eller organer i klemme i nogen af de bevægelige dele inden i produktet.
- Undlad at træde på eller læne dig op ad døren, skuffer og lignende dele af køleskabet. Dette vil medføre, at apparatet vælter og forårsager skade på de dele.
- Pas på du ikke beskadiger strømkablet.

1.1.1 HC-advarsel

- Hvis produktet omfatter et kølesystem, der bruger R600a-gas, skal du passe på ikke at beskadige kølesystem og dets rør, mens du bruger og flytter produktet. Denne gas er brandfarlig. Hvis kølesystemet er beskadiget, skal produktet holdes væk fra antændelseskilder og rummet ventileres med det samme.



Etiketten på den indvendige venstre side angiver typen af gas, der anvendes i produktet.

1.1.2 For modeller med vanddispenser

- Tryk i koldtvands-indtag skal være maksimum 90 psi (6.2 bar). Hvis vandtrykket overstiger 80 psi (5.5 bar), så anvend en trykbegrænsningsventil i dit hovedsystem. Hvis du ikke ved, hvordan du skal kontrollere dit vandtryk, så spørg en professionel WS-tekniker om hjælp.
- Hvis der er risiko for vand-hammereffekt i din installation, så brug altid et vandhammerforhindreudstyr i
- din installation. Spørg professionelle WS-teknikere til råds, hvis du ikke er sikker på at der ikke er en vandhammer-effekt i din installation.
- Installer ikke på varmtvands-indtaget. Tag forholdsregler imod risiko for frysning i rørene. Vandtemperaturens drifts-interval skal ligge imellem 33°F (0.6°C) minimum og 100°F (38°C) maksimum.
- Brug kun postevand.

1.2 Tilsigtet anvendelse

- Dette apparat er konstrueret til privat brug. Det er ikke beregnet til erhvervsmæssig brug.
- Apparatet må kun bruges til at opbevare mad og drikkevarer.
- Der må ikke opbevares følsomme produkter, der kræver kontrolleret temperatur (vacciner, varmefølsom medicin, medicinske forsyninger, osv.) i køleskabet.
- Producenten påtager sig intet ansvar for skader som følge af forkert brug eller forkert håndtering.

- Produktets levetid er 10 år. De reservedele, der er nødvendige for at produktet kan fungere, vil være tilgængelige i denne periode.

1.3 Beskyttelse af børn

- Opbevar emballagematerialer utilgængeligt for børn.
- Lad ikke børn lege med apparatet.
- Hvis produktets dør inkluderer en lås, skal nøglen opbevares utilgængeligt for børn.

1.4 Overholdelse af WEEE-direktivet og bortskaffelse af affaldsprodukt

Dette produkt er i overensstemmelse med EUs WEEE-direktiv (2012/19/EU). Dette produkt er forsynet med et klassifikationssymbol for affald af elektrisk og elektronisk udstyr (WEEE).



Dette produkt er fremstillet med dele og materialer af høj kvalitet, der kan genbruges, og som er egnet til genbrug. Bortskaf ikke affaldsproduktet sammen med normalt husholdnings- og andet affald ved slutningen af dets levetid. Produktet skal returneres til de korrekte centraler til genanvendelse af elektrisk og elektronisk udstyr.

Kontakt venligst de lokale myndigheder for at lære om disse affaldscentraler.

1.5 Overholdelse af RoHS-direktivet

Dette produkt er i overensstemmelse med EUs WEEE-direktiv (2011/65/EU). Det indeholder ikke skadelige eller forbudte stoffer, der er angivet i direktivet.

1.6 Yderligere oplysninger

Produktets emballagematerialer er fremstillet af genbrugsmaterialer i overensstemmelse med vores nationale miljøbestemmelser. Bortskaf ikke emballagen sammen med husholdningsaffald eller andet affald. Indlever emballagen på de indsamlingssteder, der udpeges af de lokale myndigheder.

2. Køleskab

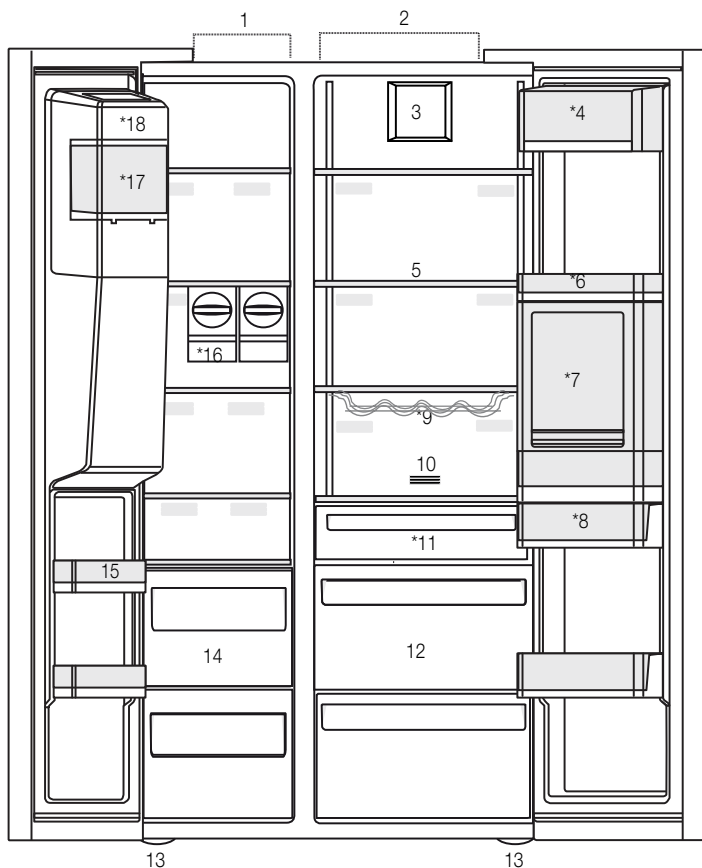

1. Fryser
 2. Køleskab
 3. Blæser
 4. Smør-/osteboks
 5. Glashylder
 6. Dørhylde til køleskab
 7. Tilbehørsdele til minibar
 8. Vandbeholder
 9. Flaskehylde
 10. Lugtfilter
 11. Nulgraders rum
 12. Grøntsagsskuffer
 13. Justerbare ben
 14. Opbevaringsskuffer til frosne fødevarer
 15. Hylde til fryseskabsdøren
 16. Icematics
 17. Isopbevaringsboks
 18. Dekorativt låg til ismaskine
- *Tilvalg**



Tilvalg: Tallene i denne brugervejledning er skematiske og matcher muligvis ikke præcist dit produkt. Hvis dit produkt ikke omfatter de relevante dele, gælder oplysningerne for andre modeller.

2. Køleskab

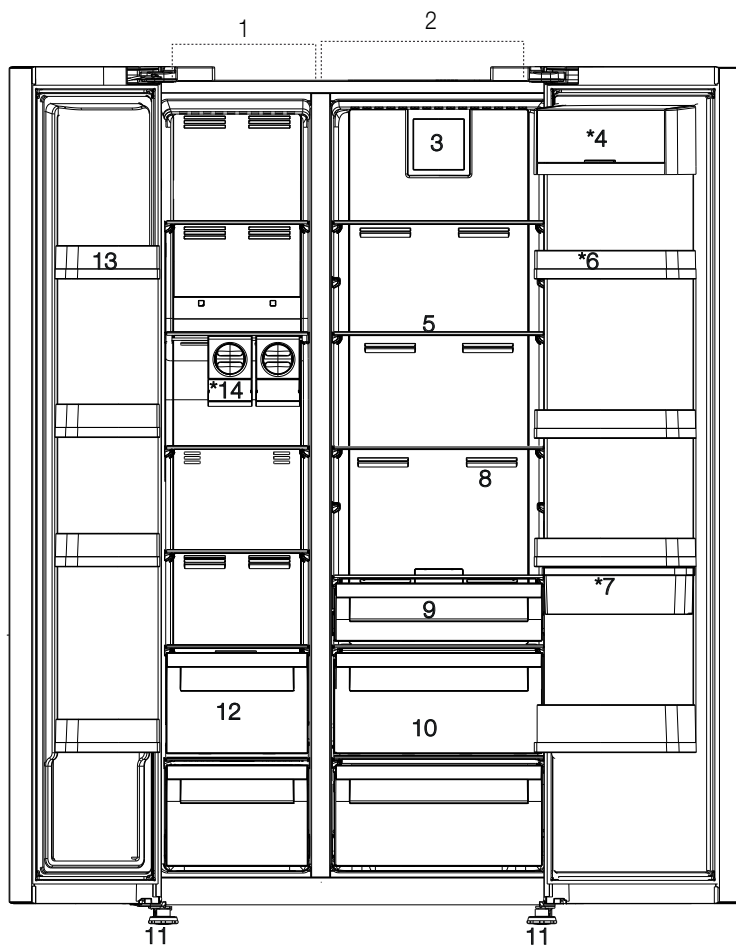

Tilvalg: Tallene i denne brugervejledning er skematiske og matcher muligvis ikke præcist dit produkt. Hvis dit produkt ikke omfatter de relevante dele, gælder oplysningerne for andre modeller.

3 Montering

3.1 Korrekt monteringssted

Kontakt det autoriserede servicecenter vedrørende produktets montering. For klargøring af produktet til montering, henvises til oplysningerne i brugervejledningen. Sørg endvidere for de fornødne vand- og strømtilslutninger. Hvis du ikke har de fornødne tilslutninger, skal du kontakte en elektriker og en blikkenslager for at arrangere etablering af de fornødne tilslutninger.



ADVARSEL: Producenten påtager sig intet ansvar for eventuelle skader forårsaget af arbejde, der udføres af uautoriserede personer.



ADVARSEL: Produktets strømkabel skal frakoblet under montering. Hvis dette ikke gøres, kan det medføre alvorlige kvæstelser!



ADVARSEL: Hvis dørkarmen er for smal til at produktet kan passere, skal døren afmonteres og produktet transporteres sidelæns, og hvis dette ikke virker, skal du kontakte den autoriserede service.

- Anbring produktet på en flad overflade for at undgå rystelser.
- Anbring produktet mindst 30 cm væk fra varmelegemer, komfur og lignende varmekilder og mindst 5 cm væk fra elektriske ovne.
- Udsæt ikke produktet for direkte sollys eller andre varmekilder.
- Produktet kræver tilstrækkelig luftcirkulation for at fungere effektivt. Hvis produktet skal placeres i en alkove, så husk at efterlade mindst 5 cm afstand mellem produktet og loftet og væggene.
- Monter ikke produktet i omgivelser med temperaturer under -5 °C.

3.2 Montering af plastkiler

- Brug de medfølgende plastkiler til at give tilstrækkelig plads til luftcirkulation mellem produktet og væggen.
1. For at fastgøre kilerne, skal du fjerne skrueerne på produktet og bruge de medfølgende skrue til kilerne.

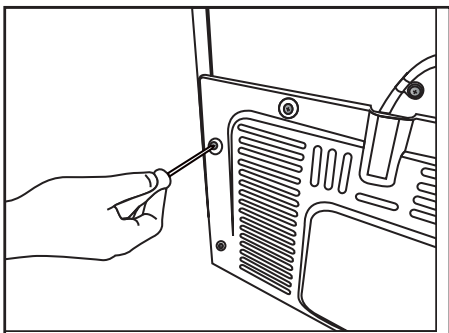

2. Fastgør to plastkiler på ventilationskærmen som vist i figuren.

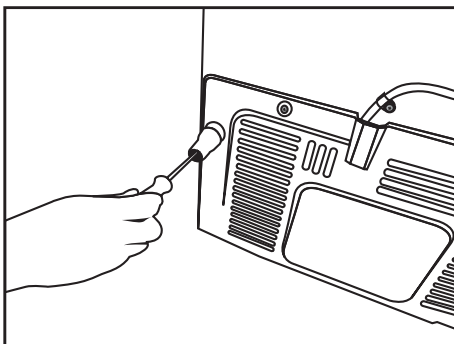

3.3 Justering af benene

Hvis produktet ikke er står lige, skal du justere de forreste justerbare ben ved at dreje dem til højre eller venstre.

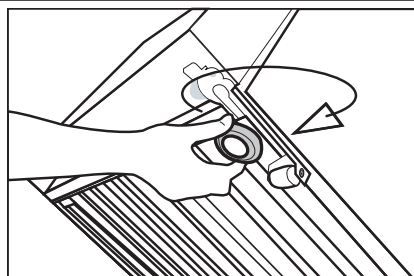
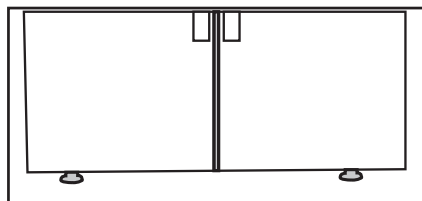

For at justere dørene lodret,
Løsn fastgørelsesmøtrikken i bunden
Skrue på justeringsmøtrikken (CW/
CCW) i henhold til dørens position
Stram fastgørelsesmøtrikken i den
endelige position

For at fastgøre dørene vandret,
Løst fastgørelsesbolten på toppen
Skrue på justeringsbolten (CW/CCW)
på siden i henhold til dørens position
Stram fastgørelsesbolten på toppen i
den endelige position

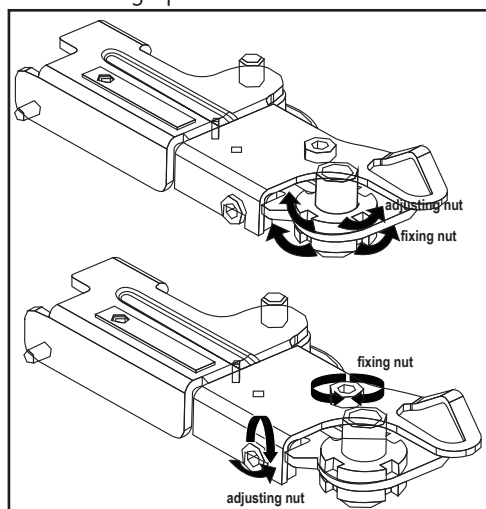

3.4 Strømtilslutning



ADVARSEL: Brug ikke forlænger- eller multistik til strømtilslutning.



ADVARSEL: Beskadede strømkabler skal udskiftes af et autoriseret serviceværksted.



Hvis du placerer to køleskabe ved siden af hinanden, skal der være mindst 4 cm afstand mellem de to apparater.

- Vores virksomhed vil ikke påtage sig ansvaret for eventuelle skader som følge af brug uden jordforbindelse eller strømtilslutning, som ikke er i overensstemmelse med gældende regler.
- Strømkabelstikket skal være let tilgængeligt efter installationen.
- Tilslut køleskabet til en jordet stikkontakt med 220-240V/50 Hz spænding. Stikket skal omfatte en 10-16A sikring.
- Brug ikke multi-gruppetik med eller uden forlængerledning mellem stikkontakten og køleskabet.

3.5 Vandtilslutning (Tilvalg)



ADVARSEL:

Afbryd produktet og vandpumpen (hvis der er monteret en) under tilslutning.

Produktets vandledninger, filter og ballontilslutninger skal udføres af et autoriseret servicecenter. Produktet kan forbindes til en glasballon eller direkte til vandforsyningen, afhængigt af modellen. For at oprette forbindelsen, skal vandslangen først tilsluttes til produktet. Kontrollér, at følgende dele er leveret med dit produkt:

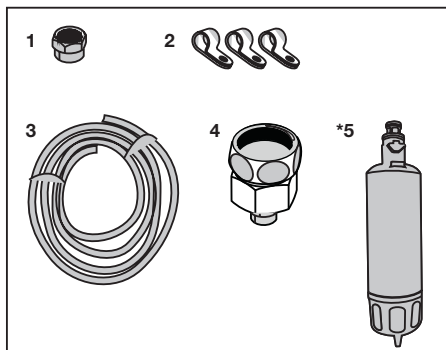

1. Stik (1 stk): Anvendes til at fastgøre vandslangen til bagsiden af produktet.
2. Slangeclips (3 stk): Bruges til at fastgøre vandslangen på væggen.
3. Vandslange (1 stk, 5 meter i diameter 1/4"): Bruges til vandtilslutning.
4. Vandhaneadapter (1 stk): Omfatter et porøst filter, der anvendes til tilslutning til vandforsyningen.
5. Vandfilter (1 stk * valgfri): Bruges til at tilslutte vandværksvand til produktet. Vandfilter er ikke påkrævet, hvis en ballontilslutning er tilgængelig.

3.6 Tilslutning af vandslange til produktet

Tilslut vandslangen til produktet ved at følge vejledningen nedenfor.

1. Fjern stikket på slangens dyseadapter på bagsiden af produktet og før slangen gennem stikket.

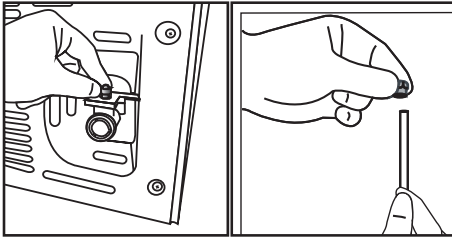

2. Skub vandslangen stramt ned og forbind slangedysens adapter.

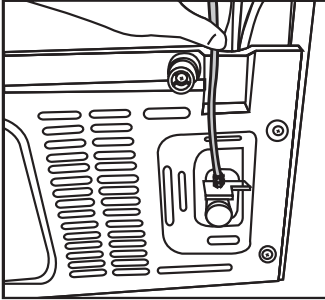

3. Stram stikket manuelt for at rette på slangens dyseadapter. Du kan også stramme stikket med en rørtang eller tang.

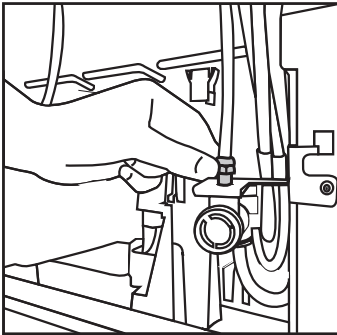

4. Tilslut den anden ende af slangen til vandforsyningen (se afsnit 3.7), eller, hvis der bruges en glasballon, til vandpumpen (se afsnit 3.8).

3.7 Tilslutning til vandforsyning

(Tilvalg)

For at bruge produktet ved at forbinde til det koldt vandforsyningen, skal der monteres et almindeligt 1/2" ventil på koldt vandforsyningen i dit hjem. Hvis stikket ikke er tilgængeligt, eller hvis du er usikker, skal du konsultere en kvalificeret blikkenslager.

1. Afmonter stikket (1) fra vandhanens adapter (2).

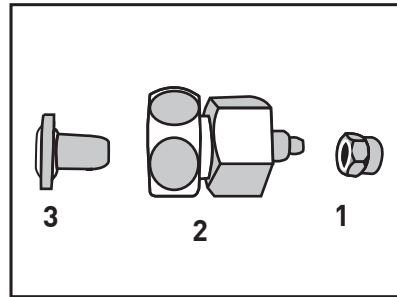

2. Tilslut vandhanens adapter til vandledningens ventil.

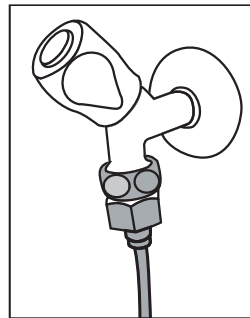

3. Tilslut stikket rundt vandslangen.

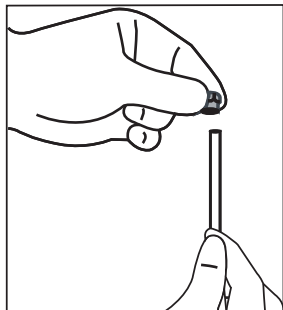

4. Tilslut stikket til vandhanens adapter og stram med hånden/værktøj.

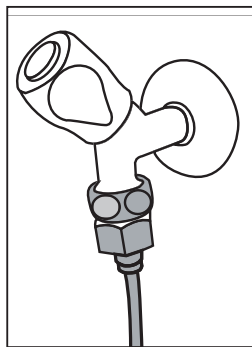

5. For at undgå at beskadige, forrykke eller utilsigtet frakoble slangen, skal du bruge de medfølgende clips til at fastgøre vandslangen korrekt.

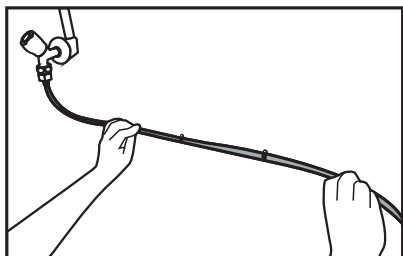

ADVARSEL: Når der er blevet åbnet for vandet, skal du sørge for, at der ikke siver vand ud i nogen af vandslangens ender. I tilfælde af lækage, skal der lukkes for ventilen og alle forbindelser strammes med en rørtang eller tang.

3.8. For produkter, der anvender vandflaske

(Tilvalg)

For at bruge en flaske til produktets vandtilslutning, skal der anvendes en vandpumpe, som er anbefalet af et autoriseret servicecenter.

1. Forbind den ene ende af vandslangen, der følger med til pumpen, til produktet (se 3.6), og følg vejledningen nedenfor.

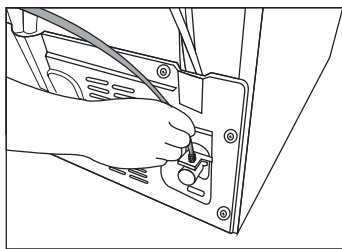

2. Tilslut den anden ende af vandslangen til vandpumpen ved at skubbe slangen ind i pumpens slangeindløb.

3. Anbring og fastgør pumpeslangen i glasballonen.

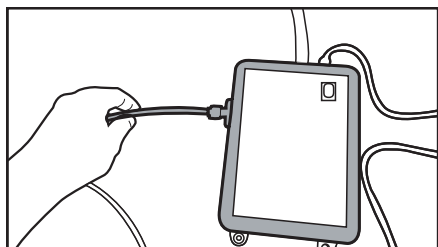

4. Når forbindelsen er etableret, skal vandpumpen tilsluttes og startes.

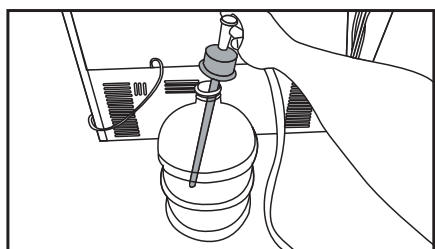

Vent 2-3 minutter efter start af pumpen for at opnå den ønskede effektivitet.



Se også pumpens brugervejledning for vandtilslutning.



Når du bruger glasballonen, er et vandfilter ikke nødvendigt.

3.9 Vandfilter (Tilvalg)

- Produktet kan have et indvendigt eller udvendigt filter afhængigt af modellen. Følg nedenstående vejledning for montering af vandfilteret.

3.9.1. Montering af udvendigt filter på væggen (Tilvalg)



ADVARSEL: Fastgør ikke filteret på produktet.

Kontrollér, at følgende dele er leveret med dit produkt:

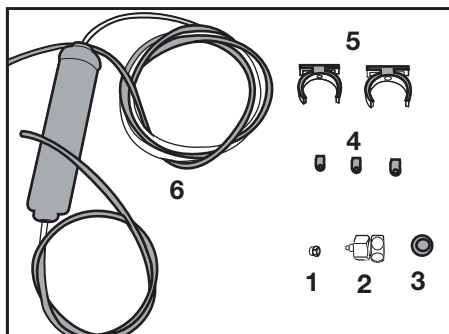

1. Stik (1 stk): Anvendes til at fastgøre vandslangen til bagsiden af produktet.
2. Vandhaneadapter (1 stk): Anvendes for tilslutning til vandforsyningen.
3. Porøst filter (1 stk)
4. Slangeclips (3 stk): Bruges til at fastgøre vandslangen på væggen.
5. Filtertilslutningsapparat (2 stk): Bruges til at fastgøre filteret på væggen.

6. Vandfilter (1 stk): Bruges til at tilslutte produktet til vandforsyningen. Vandfilteret er ikke nødvendigt, når der anvendes en tilslutning med glasballon.
1. Tilslut vandhanens adapter til vandledningens ventil.
2. Find stedet til montering af det udvendige filter. Fastgør filterets tilslutningsapparat (5) på væggen.
3. Monter filteret i opretstående stilling på filterets tilslutningsapparat, som angivet på etiketten. (6)

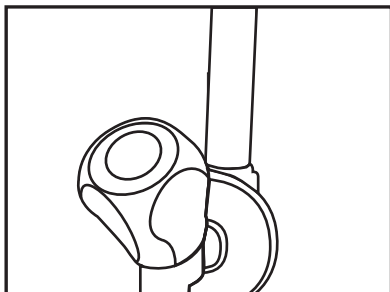

4. Fastgør vandslangen fra toppen af filteret til produktets vandtilslutningsadapter (se 3.6.)

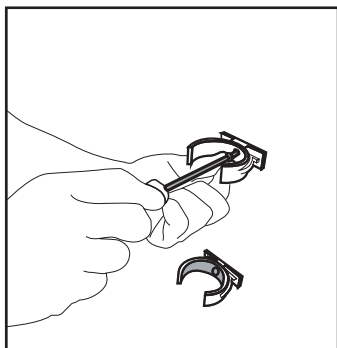

5. Når forbindelsen er etableret, skal den se ud som nedenstående figur.

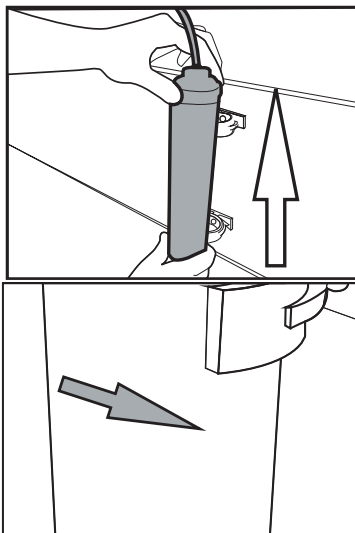

3.9.2. Indvendigt filter

Det indvendige filter, der følger med produktet, er ikke fabriksmonteret. Derfor skal du følge instruktionerne nedenfor for at montere filteret.

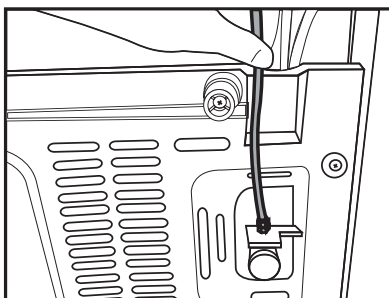

Vandledning:

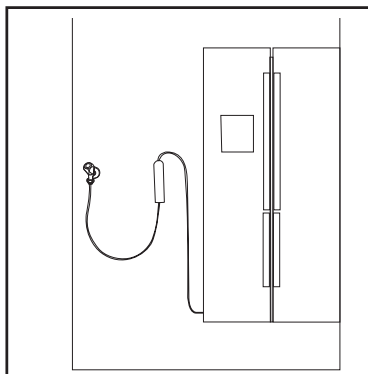

Glasballonens slange:

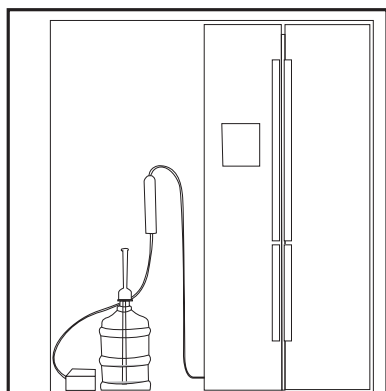

Brug ikke de første 10 glas vand efter tilslutning af filteret.

1. "Ice Off"-indikatoren skal være aktiv, mens du monterer filteret. Tænd for ON-OFF-indikatoren ved hjælp af "Ice"-knappen på skærmen.

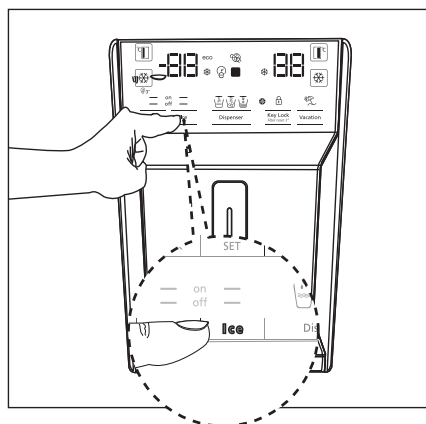

2. Fjern grøntsagsskuffen (a) for at få adgang til vandfilteret.

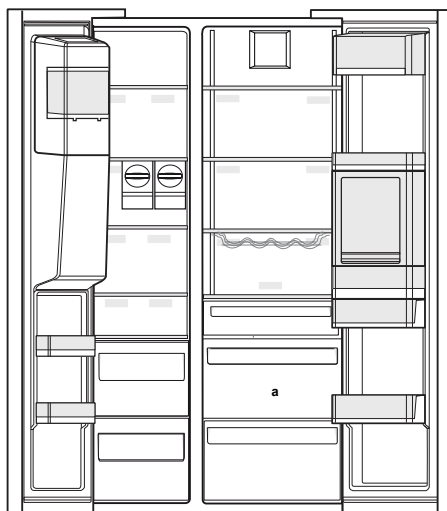

- 3.** Fjern vandfilterets omløbsdæksel ved at trække i det.



Et par dråber vand kan dryppe ud, når dækslet fjernes. Dette er normalt.

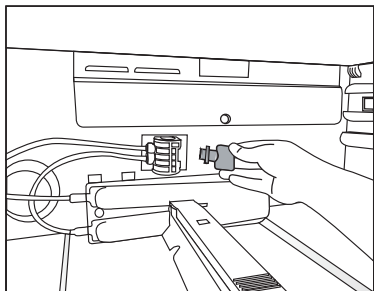

- 4.** Anbring vandfilteret dæksel i mekanismen, og tryk for at låse det på plads.

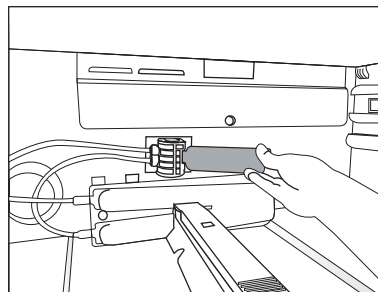

- 5.** Tryk på "Ice"-knappen på skærmen igen for at annullere "Ice Off"-tilstand.



Vandfilteret vil fjerne visse fremmede partikler i vandet. Det vil ikke fjerne mikroorganismer i vandet.



Se afsnit 5.2 for at aktivere filterudskiftningsperioden.

4. Klargøring

4.1 Sådan opnås energibesparelser



Tilslutning af produktet til elektroniske energibesparende systemer frarådes, da det kan beskadige produktet.

- Køleskabsdørene må ikke holdes åbne i længere perioder.
- Anbring ikke varm mad eller drikke i køleskabet.
- Overfyld ikke køleskabet. Hvis den indvendige luftstrøm blokeres, vil det reducere kølekapacitet.
- Køleskabets energiforbrug blev målt, mens frostboksens øverste hylde ved fjernet, men med de andre hylder og de nederste skuffer på plads og under maksimal belastning. Den øverste glashylde kan anvendes afhængigt af formen og størrelsen af de fødevarer, der skal fryses.
- Afhængig af produktets funktioner, vil optøning frosne fødevarer i køleskabet vil sikre energibesparelser og bevare fødevarer kvaliteten.
- Kurvene/skufferne, som følger med køleenheden, skal altid anvendes, for at opnå lavt energiforbrug og bedre opbevaringsbetingelser.
- Fødevarers kontakt med temperaturføleren i fryseenheden kan forøge apparatets energiforbrug.



Der høres en biplyd, når kompressoren er indstillet. Det er normalt at høre lyde, selv når kompressoren er inaktiv, på grund af de komprimerede væsker og gasser i kølesystemet.

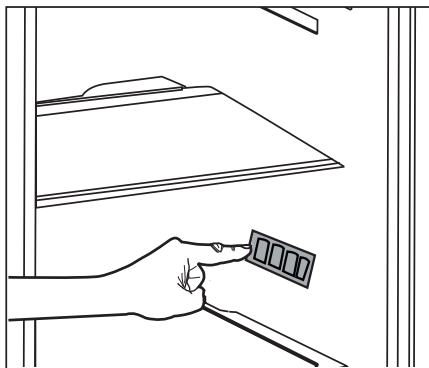

Således skal enhver kontakt med temperatursensoren(-erne) undgås.

- Sørg for at fødevarerne ikke er i kontakt med den køleskabets temperaturføler, der er beskrevet nedenfor.

4.2 Første ibrugtagning

Før du bruger dit køleskab, skal du sørge for, at de nødvendige forberedelser er udført i overensstemmelse med instruktionerne i afsnittene "Sikkerheds- og miljøanvisninger" og "Montering".

- Hold produktet tændt uden fødevarer indvendigt i 6 og undlad at åbne døren, medmindre det er absolut nødvendigt.



Det er normalt, at køleskabets forkanter er varme. Disse områder er udviklet til at varme op for at undgå dannelse af kondens.



På nogle modeller slukker instrumentpanelet automatisk efter 5 sekunder efter at døren er lukket. Det vil blive reaktiveret, når døren åbnes eller ved tryk på enhver tast.

5. Brug af produktet

5.1 Indikatorpanel

Indikatorpaneler kan variere afhængigt af produktmodellen. Indikatorpanelets auditive og visuelle funktioner vil hjælpe til at bruge køleskabet.

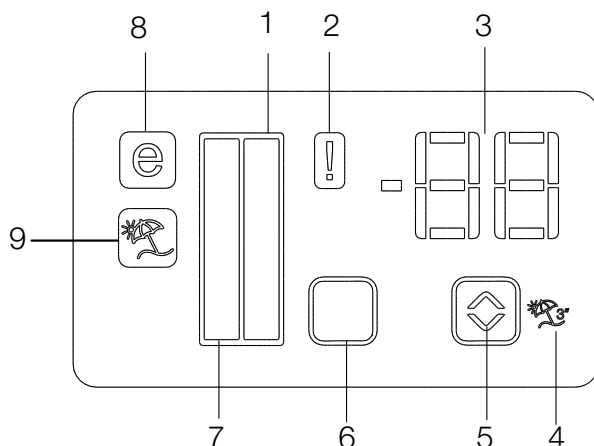

1. køleskabsindikator
 2. Fejlstatusindikator
 3. Temperaturindikator
 4. Feriefunktionsknap
 5. Temperaturvælger
 6. Rumvælger
 7. køleskabsindikator
 8. Sparefunktionsindikator
 9. Feriefunktionsindikator
- *tilvalg



Tilvalg: Tallene i denne brugervejledning er skematiske og matcher muligvis ikke præcist dit produkt. Hvis dit produkt ikke omfatter de relevante dele, gælder oplysningerne for andre modeller.

1. køleskabsindikator

Lampen i køleskabet tændes, når du justerer køleskabets temperatur.

2. Fejlstatusindikator

Denne føler aktiveres, hvis køleskabet ikke køler tilstrækkeligt eller i tilfælde af følerfejl. Når denne indikator er aktiv, vil temperaturen i fryseren vise "E" og køleskabets temperaturindikator vil vise tallene "1, 2, 3 ..." osv. Tallene på indikatoren bruges til at informere servicepersonalet om fejlen.

3. Temperaturindikator

Viser temperaturen i fryser- og køleskabet.

4. Feriefunktionsknap

For at aktivere denne funktion, skal du trykke på og holde Ferieknapen (Vacation) nede i 3 sekunder. Når Vacation-funktionen er aktiv, viser køleskabets temperaturmåler meddelelsen "-" og ingen køleproces vil være aktiv i køleskabet. Denne funktion er ikke egnet i forbindelse med opbevaring af fødevarer i køleskabet. Andre rum forbliver afkølede med den aktuelt indstillede temperatur for hvert rum.

Tryk på Vacation-knappen () igen for at annullere denne funktion.

5. Temperaturvælger

Den respektive rumtemperatur varierer i intervaller på -24 °C. -18 °C og 8 °C. .. 1 °C.

6. Rumvælger

Brug denne knap til at skifte mellem køleskab og fryser.

7. køleskabsindikator

Lampen i fryseren tændes, når du justerer køleskabets temperatur.

8. Sparefunktionsindikator

Angiver, at køleskabet kører i energibesparende tilstand. Denne indikator vil være aktiv, når temperaturen i fryseren er indstillet til -18 °C.

9. Feriefunktionsindikator

Angiver, at feriefunktionen er aktiv.

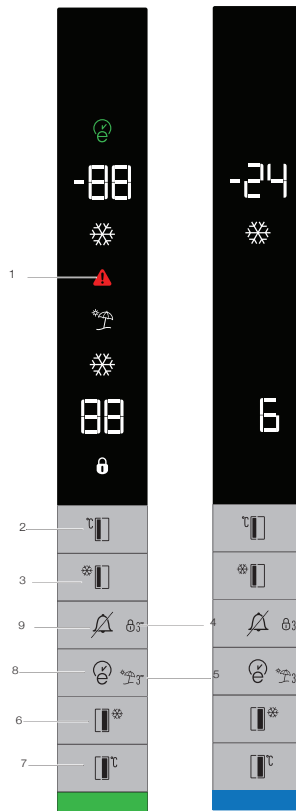

- Green: Display Off / Eco Mode
- Red: High Temperature / Door Open
- Blue: Quick Freeze / Quick Fridge
- White: interaction with product/
Display On after any interaction with buttons
- Yellow: Vacation



Tilvalg: Tallene i denne brugervejledning er skematiske og matcher muligvis ikke præcist dit produkt. Hvis dit produkt ikke omfatter de relevante dele, gælder oplysningerne for andre modeller.

1. Strømsvigt/Høj temperatur/ fejladvarel
2. Temperaturindstilling i fryser
3. Hurtig frys
4. Tastelås
5. Feriefunktion
6. Hurtig-køl funktion
7. Temperaturindstilling i køleskabet
8. Øko-fuzzy
9. Alarm fra advarsel

- Alarm for høj temperatur :RØD (1 Hz blink)
- Inden for 1 min. efter at døren er åbnet (når døren: åben alarm aktiveret) RØDT lys bliver tændt.
- Når døren åbnes: HVID
- Øko-tilstand : GRØN
- Hurtig frys : BLÅ
- Hurtig-køl : BLÅ
- Ferie : GUL
- Skærm slukket : GRØN
- Efter at døren er lukket, hvis en af de HVIDE / Øko-tilstand, Hurtig frys, Hurtig-køl, Feriefunktioner er aktiveret, vises farven på disse tilstande i 1 min. (Farven på tilstanden er mere dominerende end displayets status).

1. Strømsvigt/Høj temperatur / fejladvarel

Denne indikator tændes ved strømudfald, høj temperatur og fejladvarel. Under længerevarende strømudfald vil den højeste temperaturværdi, fryseren når, blinke på displayet. Efter at have kontrolleret madvarer placeret i fryseren, skal du trykke på alarm-knappen for at nulstille advarslen.

Der henvises til afsnittet "anbefalede remedier" i din vejledning, hvis du kan se, at indikatoren lyser.

2. Temperaturindstilling i fryser

Temperaturindstillingen foretages for fryseren. Når der trykkes på knappen, kan du indstille fryserummets temperatur til -18, -19, -20, -21, -22, -23 og -24.

3. Hurtig frys

Tryk på denne knap for hurtig nedfrysning, og indikatoren for hurtigfrys (❄) aktiveres.

Indikatoren for Hurtigfrys tænder, når Hurtigfrys-funktionen er tændt, og indikatoren for køleskabets temperatur viser -27. For at annullere denne funktion skal du trykke på hurtig-frys knappen (❄) igen. Hurtig-frys indikatoren vil gå ud og køleskabet vil gå tilbage til de normale indstillinger. Hurtigfrys-funktionen annulleres automatisk 24 timer senere, hvis du ikke har annulleret den. Hvis du vil fryse en større mængde ferskvarer, skal du trykke på hurtig-frys knappen, før du lægger maden i fryseren.

4. Tastelås

Tryk på alarm-knappen og hold den nede i 3 sekunder. Tastaturlåssymbolet vil være tændt og tastaturlåsen aktiveres; Når

tastaturlåsen er tændt, er knapperne deaktiveret. Tryk på alarm-knappen og hold den nede i 3 sekunder igen. Tastaturlås-symbolet vil slukke, og tastaturlås-tilstanden vil blive deaktiveret.

5. Feriefunktion

For at aktivere feriefunktionen skal du trykke og holde på fuzzy-knappen i 3 sekunder, og indikatoren for feriefunktion () bliver aktiveret. Når feriefunktionen er aktiveret, vil "- -" blive vist i køleskabets temperaturindikator, og kølerummet vil ikke blive kølet ned. Der skal ikke opbevares mad i køleskabet, ved brug af denne funktion. Andre rum vil fortsat blive afkølet efter deres indstillede temperaturer.

For at annullere denne funktion skal du trykke på Feriefunktion knappen igen.

6. Hurtig frys

Indikatoren for hurtig-køl lyser () , og indikatoren for køleskabets temperatur vises som 1, når hurtig-køl funktionen er aktiveret. For at annullere denne funktion skal du trykke på hurtig-køl knappen igen. Hurtigkøl-

indikatoren vil gå ud, og køleskabet går tilbage til de normale indstillinger. Hurtigkøl-funktionen annulleres automatisk 1 time senere, hvis du ikke har annulleret den. Hvis du vil nedkøle en større mængde ferskvarer, skal du trykke på hurtig-køl knappen, før du lægger maden ind i køleskabet.

7. Temperaturindstilling i køleskabet

Når der trykkes på knappen kan køleskabets temperatur sættes til værdierne 8, 7, 6, 5, 4, 3, 2 og 1.

8. Øko-fuzzy

Tryk og hold øko-fuzzy knappen i 1 sekund for at aktivere øko-fuzzy-funktionen. Køleskabet vil begynde at køre i den mest økonomiske tilstand mindst 6 timer senere, og indikatoren for økonomisk anvendelse vil tændes () . Tryk og hold øko-fuzzy-funktion knappen i 3 sekund for at deaktivere øko-fuzzy-funktionen.

Indikatoren vil være tændt efter 6 timer, når øko-fuzzy er aktiveret.

9. Alarm fra advarsel

I tilfælde af strømudfald/høj temperatur-alarm, efter at have kontrolleret madvarer placeret i fryseren, skal du trykke på alarm-knappen for at nulstille advarslen.

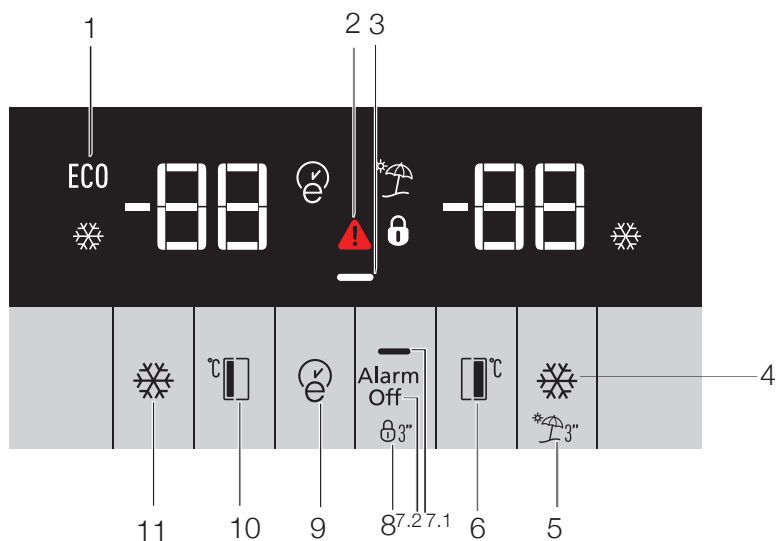

1. Økonomisk brug
2. Høj temperatur/fejlalarm
3. Energibesparende funktion (skærmen slukket)
4. Hurtig nedkøling
5. Feriefunktion
6. Temperaturindstilling i køleskab
7. Energibesparende (skærmen slukket) /Alarm fra advarsel
8. Tastaturlås
9. Øko-Fuzzy
10. Temperaturindstilling i fryser
11. Hurtig nedfrysning



Tilvalg: Tallene i denne brugervejledning er skematiske og matcher muligvis ikke præcist dit produkt. Hvis dit produkt ikke omfatter de relevante dele, gælder oplysningerne for andre modeller.

1. Økonomisk brug

Skiltet vil lyse, når fryseren indstilles til -18°C , den mest økonomiske indstilling. (ECO) Indikatoren for økonomisk anvendelse slukker, når hurtigkøl eller hurtigfrys-funktionen vælges.

2. Indikator for strømudfald/høj temperatur/advarsel om fejl

Denne indikator () lyser i tilfælde af temperaturfejl eller fejllarmer. Hvis du ser denne indikator lyse, bedes du se de "anbefalede løsninger til problemer" i denne vejledning.

Denne indikator tændes ved strømudfald, høj temperatur og fejladvarsler. Under vedvarende strømudfald vil den højeste temperatur, fryseren når, blinke på displayet. Efter at have kontrolleret madvarer placeret i fryseren, skal du trykke på alarm-knappen for at nulstille advarslen.

Der henvises til afsnittet "løsningsforslag til fejlfinding" i din vejledning, hvis du kan se, at indikatoren lyser.

3. Energibesparende funktion (skærmen slukket)

Hvis fryserens dør holdes lukket i længere tid, aktiveres energibesparende funktion automatisk, og symbolet for energibesparelse lyser. Når energibesparende funktion er aktiveret, vil alle andre symboler end symbol for energibesparelse på displayet blive slukket. Når energibesparende funktion er aktiveret og der trykkes på en vilkårlig tast eller åbnes døren, vil funktionen blive deaktiveret og

ikonet på displayet vil vende tilbage til normal tilstand.

Energibesparende funktion er aktiveret under levering fra fabrikken og kan ikke annulleres.

4. Hurtig nedkøling

Når hurtig nedkøling er aktiveret, vil indikatoren for den hurtige nedkøling lyse () og indikatoren for køleskabets temperatur vil vise værdien 1. Tryk på Hurtigkøl-knappen igen for at annullere denne funktion. Hurtigkøl-indikatoren vil gå ud og gå tilbage til den normale indstilling. Hurtigkøl-funktionen vil automatisk blive annulleret efter 1 time, med mindre den annulleres af brugeren. For at nedkøle store mængder fersk mad, så tryk på hurtigkøl-knappen, inden du lægger maden i køleskabet.

5. Feriefunktion

For at aktivere feriefunktionen skal du trykke på hurtigkøl-knappen i 3 sekunder; dette vil aktivere indikatoren for ferietilstand ()). Når feriefunktionen er aktiv, viser indikatoren for køleskabets temperatur indskriften " - - " og ingen køleproces vil være aktiv i køleskabet. Denne funktion er ikke egnet til opbevaring af mad i køleskabet. Andre rum vil forblive afkølet med den respektive indstillede temperatur for hvert rum. For at annullere denne funktion skal du trykke på feriefunktion knappen igen.

6. Temperaturindstilling i køleskab

ENG

DE

DK

SV

NO

FIN

IT

HR

FL



FR

SL

RO

Efter at have trykket på knappen kan køleskabets temperatur sættes til 8, 7, 6, 5, 4, 3, 2 og 1 hhv. 

7.1 Energibesparende (skærmen slukket)

Ved at trykke på denne knap () lyser det energibesparende skilt () og den energibesparende funktion aktiveres. Aktivering af den energibesparende funktion slukker alle andre skilte på displayet. Når den energibesparende funktionen er aktiv, vil et tryk på en vilkårlig knap eller åbning af døren deaktivere den energibesparende funktion, og displaysignalerne vil vende tilbage til normal. Ved at trykke på denne knap () igen, slukkes det energibesparende skilt, og den energibesparende funktion deaktiveres.

7.2 Alarm fra advarsel

I tilfælde af strømudfald/høj temperatur-alarm, efter at have kontrolleret madvarer placeret i fryseren, skal du trykke på alarm-knappen for at nulstille advarslen.

8. Tastaturlås

Tryk på Display Off-knappen i 3 sekunder. Tegnet for tastaturlås vil lyse, og tastaturlåsen aktiveres; knapperne er deaktiverede, når tastaturlåsen er aktiveret. Tryk på Display Off-knappen igen i 3 sekunder. Tastaturlås-ikonet vil slukke, og tastaturlås-tilstanden vil blive deaktiveret. Tryk på Display Off-knappen for at forhindre ændring af temperaturindstillinger for køleskabet.

9. Øko-Fuzzy

Tryk og hold Øko-Fuzzy knappen i 1 sekunder for at aktivere øko-fuzzy-funktionen. Når denne funktion er aktiveret, vil fryseren skifte til den økonomiske tilstand efter mindst 6 timer og indikatoren for økonomisk brug vil lyse. Tryk og hold  Øko-Fuzzy knappen i 3 sekunder for at deaktivere øko-fuzzy-funktionen. Indikatoren lyser op efter 6 timer, når Øko-Fuzzy funktionen er aktiv.

10. Temperaturindstilling i fryser

Temperaturen i fryseren er justerbar. At trykke på knappen vil gøre det muligt at indstille fryserens temperatur på -18, -19, -20, -21, -22, -23 og -24.

11. Hurtig nedfrysning

For hurtig nedfrysning, tryk på knappen ; dette vil aktivere indikatoren for hurtig nedfrysning ()

Når hurtig nedfrysning er aktiveret, vil indikatoren for den hurtige nedfrysning lyse, og indikatoren for fryserens temperatur vil vise værdien -27. Tryk på Hurtigfrys-knappen () igen for at annullere denne funktion. Hurtigfrys-indikatoren vil gå ud og gå tilbage til den normale indstilling. Hurtigfrys-funktionen vil automatisk blive annulleret efter 24 timer, med mindre den annulleres af brugeren. For at fryse store mængder fersk mad, så tryk på hurtigfrys-knappen, inden du lægger maden i fryseren.

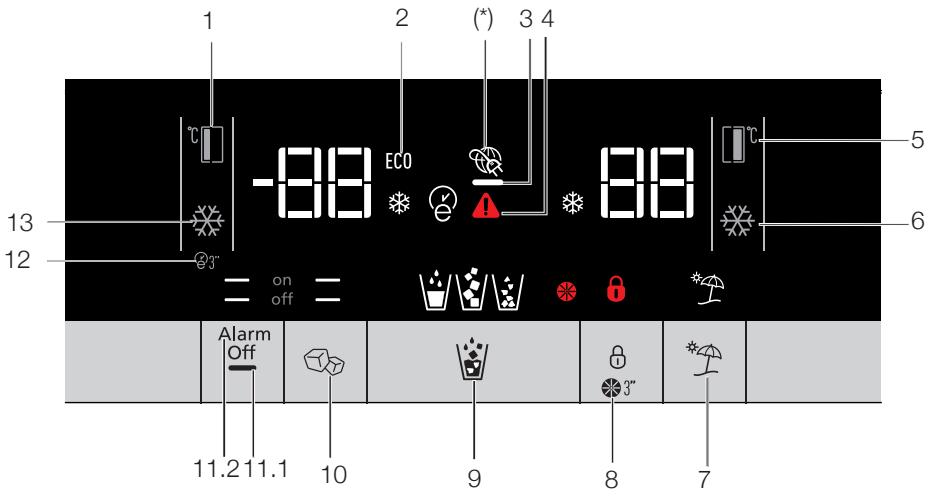

1. Temperaturindstilling i fryser
2. Økonomimodus
3. Energibesparende funktion (skærmen slukket)
4. Advarselsindikator for strømudfald/høj temperatur/fejl
5. Temperaturindstilling i køleskab
6. Hurtig nedkøling
7. Feriefunktion
8. Tastaturlås / filtererstatning alarmannulering
9. Valg af vand, fragmenteret is, isterninger
10. Isproduktion tændt/slukket
11. Skærm tændt/slukket / Alarm fra advarsel
12. Auto-øko
13. Hurtig nedfrysning



Tilvalg: Tallene i denne brugervejledning er skematiske og matcher muligvis ikke præcist dit produkt. Hvis dit produkt ikke omfatter de relevante dele, gælder oplysningerne for andre modeller.

1. Temperaturindstilling i fryser

At trykke på knappen (°C) vil gøre det muligt at indstille fryserens temperatur på -18, -19, -20, -21, -22, -23, -24, -18...

2. Økonomisk tilstand

Angiver, at køleskabet kører på energibesparende tilstand. Denne indikator aktiveres, når fryserummets temperatur er indstillet til -18 eller når energibesparende nedkøling er aktiveret gennem øko-ekstra funktion. (ECO)

3. Energibesparende funktion (skærmen slukket)

Hvis fryserens dør holdes lukket i længere tid, aktiveres energibesparende funktion automatisk, og symbolet for energibesparelse lyser. Når energibesparende funktion er aktiveret, vil alle andre symboler end symbol for energibesparelse på displayet blive slukket. Når energibesparende funktion er aktiveret og der trykkes på en vilkårlig tast eller åbnes døren, vil funktionen blive deaktiveret og ikonet på displayet vil vende tilbage til normal tilstand.

Energibesparende funktion er aktiveret under levering fra fabrikken og kan ikke annulleres.

4. Indikator for strømudfald/høj temperatur/advarsel om fejl

Denne indikator (⚠) lyser i tilfælde af temperaturfejl eller fejllarmer. Hvis du ser denne indikator lyse, bedes du se de "anbefalede løsninger til problemer" i denne vejledning.

Denne indikator tændes ved strømudfald, høj temperatur og fejladvarslere. Under vedvarende strømudfald vil den højeste temperatur, fryseren når, blinke på displayet. Efter at have kontrolleret madvarer placeret i fryseren, skal du trykke på alarm-knappen for at nulstille advarslen.

Der henvises til afsnittet »løsningsforslag til fejlfinding« i din vejledning, hvis du kan se, at indikatoren lyser.

5. Temperaturindstilling i køleskab

Efter at have trykket på knappen () kan køleskabets temperatur sættes til 8, 7, 6, 5, 4, 3, 2... hhv. ()

6. Hurtig nedkøling

For hurtig nedkøling, tryk på knappen; dette vil aktivere indikatoren for hurtig nedkøling (❄).

Tryk på knappen igen for at slå denne funktion fra.

Brug denne funktion, når du placerer friske fødevarer ind i køleskabet eller til hurtigt at nedkøle fødevarer. Når denne funktion aktiveres, vil køleskabet arbejde i 1 time.

7. Feriefunktion

Når feriefunktionen er aktiv (☂), viser indikatoren for køleskabets temperatur indskriften "- -" og ingen køleproces vil være aktiv i køleskabet. Denne funktion er ikke egnet til opbevaring af mad i køleskabet. Andre rum vil forblive afkølet med den respektive indstillede temperatur for hvert rum.

For at annullere denne funktion skal du trykke på feriefunktion knappen igen. (🔒)

8. Tastaturlås / filtererstatning alarmannullering

Tryk på tastaturlås-knappen (🔒) for at aktivere tastaturlås. Du kan også bruge denne funktion til at forhindre at ændre køleskabets temperaturindstillinger.

Køleskabets filter skal udskiftes hver 6. måned. Hvis du følger anvisningerne i afsnit 5.2, vil køleskabet automatisk beregne den resterende periode, og indikatoren for filtererstatning (🌀) lyser, når filteret skal skiftes.

Tryk og hold (🌀)-knappen i 3 sekunder for at slukke filteralarmlyset.

9. Valg af vand, fragmenteret is, isterninger

Naviger valget af vand (🌊), isterninger (🧊) og fragmenteret is (🧊) med knap nummer 8. Den aktive indikator vil forblive tændt.

10. Isproduktion tændt/slukket

Tryk på knappen (🧊) for at annullere (off —) eller aktivere (on —) isproduktion.

11.1 Skærm tændt/slukket

Tryk på knappen (— off) for at annullere (XX) eller aktivere (— on) skærm tændt/slukket.

11.2 Alarm fra advarsel

I tilfælde af strømudfald/høj temperatur-advarsel, efter at have kontrolleret madvarer placeret i fryseren, skal du trykke på alarm-knappen for at nulstille advarslen.

12. Auto-øko

Tryk på auto-øko-knappen (🌞) i 3 sekunder for at aktivere denne funktion. Hvis lågen holdes lukket i lang tid, når denne funktion er aktiveret, vil kølesektionen skifte over til økonomisk tilstand. Tryk på knappen igen for at slå denne funktion fra.

Indikatoren lyser op efter 6 timer, når auto-øko-funktionen er aktiv. (🌞)

13. Hurtig nedfrysning

Tryk på knappen (❄️) for hurtig nedfrysning. Tryk på knappen igen for at slå funktionen fra.

ENG

DE

DK

SV

NO

FIN

IT

HR

FL

FR

SL

RO

5.2 Aktiver advarsel om vandfilter-skift

(For produkter, der er tilsluttet brugsvandsnettet og udstyret med filter)

Advarsel om vandfilterskift aktiveres på følgende måde:

1. Inden for 60 sekunder efter tilkobling af køleskabet, skal du trykke på og holde Visning- og Ferie-knapperne nede i 3 sekunder.

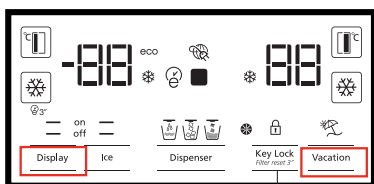

2. Indtast derefter 1-4-5-3 som adgangskode.

Bekræftelse af den indtastede adgangskode

Vælg adgangskode-cifre

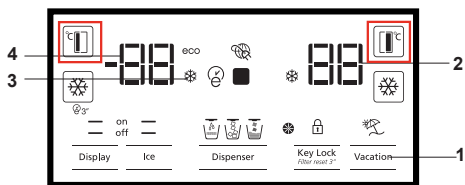

Indtast 1-4-5-3 som følger.

Tryk på FF indstillingsknappen en gang.

Tryk på FRZ indstillingsknappen en gang.

Tryk på FF indstillingsknappen fire gange.

Tryk på FRZ indstillingsknappen en gang.

Tryk på FF indstillingsknappen fem gange.

Tryk på FRZ indstillingsknappen en gang.

Tryk på FF indstillingsknappen tre gange.

Tryk på FRZ indstillingsknappen en gang.

Hvis adgangskoden er korrekt indtastet, vil buzzeren lyde kort og filterskiftadvarsels-indikatoren vil blive tændt.

Automatisk beregning af filterbrugstid er ikke aktiveret fra fabrikken.

Det skal aktiveres i produkter, der er udstyret med et filter.

Køleskabet vil automatisk give en filterskiftadvarsel med 6 måneders intervaller.

Hvis den samme procedure gentages, når den automatiske beregning af filterbrugstid er aktiveret, vil funktionen blive annulleret.

5.3 Brug af vanddispenser (visse modeller)



De første par glas vand, der tappes fra vanddispenseren vil normalt være varme.



Hvis vanddispenseren ikke bruges i længere tid, skal de første par glas vand bortskaffes for at få rent vand.

Du skal vente cirka 12 timer at få koldt vand efter første driftsættelse.

Brug displayet til at vælge vandfunktionen, og trykke derefter på aftrækkeren for at få vand. Fjern glasset kort efter, at du har klemmt på aftrækkeren.

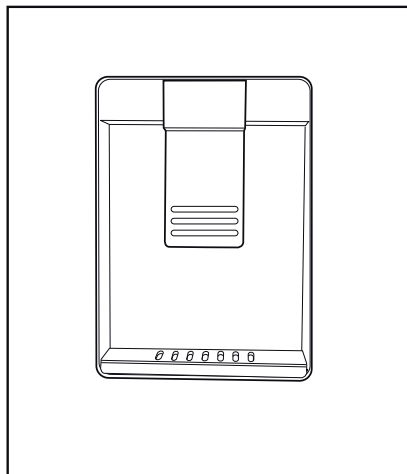

5.4 Påfyldning af vandbeholderen

Åbn vandbeholderens dæksel som vist i figuren. Påfyld rent postevand. Luk dækslet.

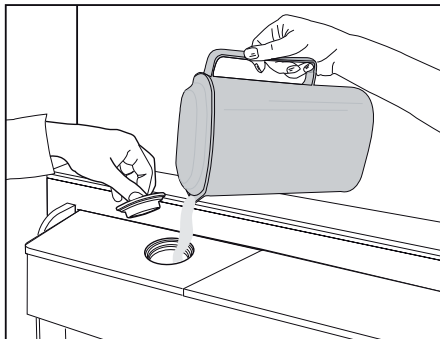

ENG

DE

DK

SV

NO

FIN

IT

HR

FL

FR

SL

RO

5.5 Rengøring af vandbeholderen

Fjern vandpåfyldningen fra dørhylden.

Løsn den ved at holde begge sider af dørhylden.

Hold fast i begge sider af vandbeholderen, og tag den ud i en 45 ° vinkel.

Fjern og rengør vandbeholderens dæksel.

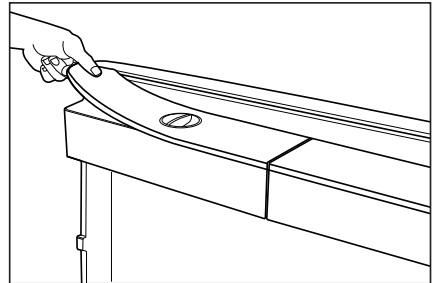
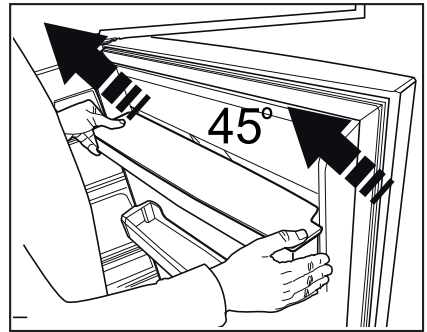
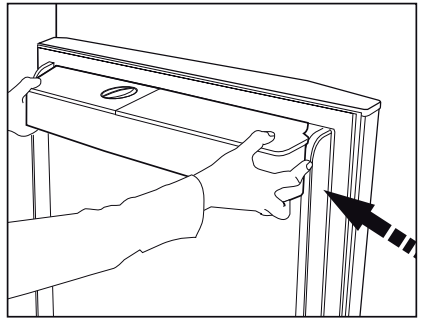

Fyld ikke vandbeholderen med frugtjuice, kulsyreholdige drikkevarer, alkoholholdige drikkevarer eller andre væsker, der er uforenelige med den tilsigtede anvendelse.. Brug sådanne væsker vil medføre funktionsfejl og uoprettelig skade i vandbeholderen. Brug af vandbeholderen på denne måde er ikke omfattet af garantien. Visse kemikalier og tilsætningsstoffer i drikkevarer/væsker kan forårsage materielle skader på vandtanken.



Vandtanken og vandbeholderens elementer kan ikke maskinopvaskes.

5.6 Taping af is/vand (Tilvalg)

For at tappe vand (☺)/isterninger (☹)/fragmenteret is (☹), skal du bruge displayet til at vælge den respektive indstilling. Tap vand/is ved at trykke aftrækkeren på vanddispenseren fremad. Når du skifter mellem mulighederne isterninger (☹)/fragmenteret is (☹) kan den forrige is type kan blive dispenseret et par gange mere.

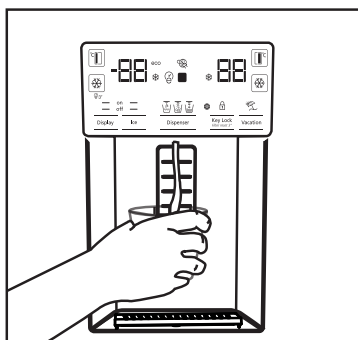

- Du skal vente cirka 12 timer inden indtagelse af is fra is-/vanddispenseren for første gang. Dispenseren kan ikke give is, hvis der ikke er tilstrækkelig is i isboksen.
- De første 30 stykker af isterninger (3-4 liter) taget efter første idriftsættelse bør ikke anvendes.
- I tilfælde af strømafbrydelse eller midlertidig fejl, kan isen delvis smelte og genfryse. Dette vil medføre, at isstykker smelter sammen.

I tilfælde af længerevarende strømafbrydelser eller funktionsfejl, kan isen smelte og sive ud. Hvis du oplever dette problem, skal du fjerne isen i isboksen og rengøre den.



ADVARSEL:

Produktets vandsystem skal tilsluttes koldt vandforsyningen. Må ikke tilsluttes varmt vandforsyningen.

- Produktet afgiver muligvis ikke vand under første ibrugtagning. Dette skyldes luft i systemet. Luften i systemet skal udtømmes. Dette gøres ved at trykke på vanddispenserens aftrækker i 1-2 minutter, indtil dispenseren afgiver vand. Vandgennemstrømningen kan være uregelmæssig i begyndelsen. Vandet vil strømme normalt, når luften i systemet udtømmes.
- Vandet kan være uklart under første brug af filteret. Brug ikke de første 10 glas vand.
- Du skal vente cirka 12 timer at få koldt vand efter første montering.
- Produktets vandsystem er kun beregnet til rent vand. Det må ikke anvendes til andre drikkevarer.
- Det anbefales at afbryde vandforsyningen, hvis produktet ikke skal bruges i længere perioder i løbet af ferie mv.
- Hvis vanddispenseren ikke bruges i længere tid, kan de første par glas med tappet vand være varme.

5.7 Drypbakke (Tilvalg)

Vand, der drypper fra dispenseren opsamles i en drypbakke. Der er ingen tilgængelig vandafledning. Træk drypbakken ud eller tryk på kanterne for at fjerne bakken. Du kan så udlede vandet inde drypbakken.

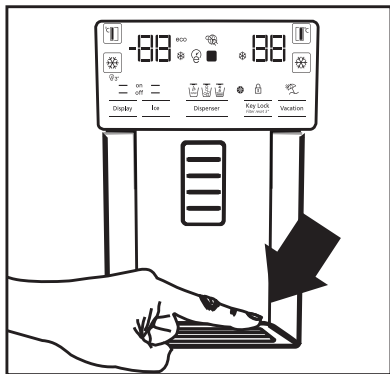

5.8 Nulgraders-rum

(Tilvalg)

Brug dette rum til at opbevare delikatesser ved lavere temperaturer eller kødprodukter til øjeblikkelig brug. Anbring ikke frugt og grøntsager i dette rum. Du kan udvide produktets interne volumen ved at fjerne et eller flere af nulgraders-rummene. Rummet fjernes ved blot at trække frem, løfte op og træk det ud.

5.9 Grøntsagsskuffe

Køleskabet grøntsagsskuffe er designet til at holde grøntsager friske ved at bevare deres fugtighed. Til dette formål er den overordnede cirkulation af kold luft intensiveret i den grøntsagsskuffen. Opbevar frugt og grøntsager i dette rum. Opbevar grønbladede grøntsager og frugter separat for at forlænge deres levetid.

5.10 Blåt lys

(Tilvalg)

Produktets grøntsagsskuffer indeholder blåt lys. Grøntsagerne i skuffen fortsætter deres fotosyntese under det blå lys bølgelængdeeffekt og forblive levende og friske.

5.11 Ionisator

(Tilvalg)

Ionisatorsystemet i køleskabets luftkanal ioniserer luften. Den negative ion-udledning vil fjerne bakterier og andre molekyler der forårsager lugt i luften.

5.12 Minibar

(Tilvalg)

Køleskabets minibarhylde i døren kan tilgås uden at åbne døren.

Dette vil give dig mulighed for nemt at hente populære mad- og drikkevarer fra køleskabet. For at åbne minibarens skal du skubbe på dens låge med hånden og træk den mod dig selv.



ADVARSEL: Du må ikke sidde, hænge eller placere tunge genstande på minibarens låge. Dette kan beskadige produktet eller dig.

For at lukke dette rum skal du blot skubbe frem på den øverste del af lågen.

5.13 Lugtfilter (tilvalg)

Lugtenfilter i køleskabets luftkanale vil forhindre dannelsen af uønsket lugt.

5.14 Icematic og isopbevaringsboks

(Tilvalg)

Fyld Icematic med vand og sæt den på plads. Isen vil være klar efter cirka to timer. Fjern ikke Icematic for at tage isen.

Drej på knapperne på iskammeret højre side bed 90°. Isen vil falde ned i isopbevaringsboksen nedenunder. Du kan derefter tage isopbevaringsboksen og servere isen.



Isopbevaringsboksen er kun beregnet til opbevaring af is. Må ikke fyldes med vand. Hvis du gør det, knækker den.

5.15 Ismaskine (Tilvalg)

Ismaskinen er placeret på den øverste del af fryserens dør. Hold i håndtagene på siderne af isbeholderen og løft op for at tage den ud.

Fjern ismaskinens dekorative låg ved at løfte det opad.

BRUG

For at fjerne isbeholder

Hold isbeholderen i håndtagene, løft op og træk den ud.. (Figur 1)

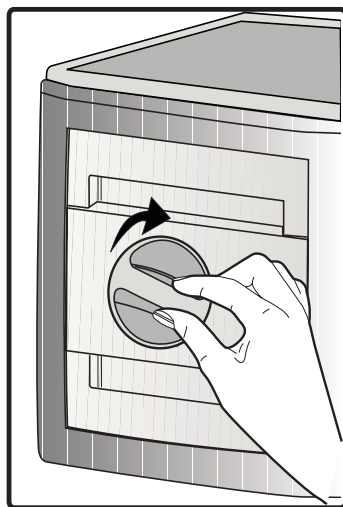

For at sætte isbeholderen på plads igen

Hold isbeholderen i håndtagene, løft op i en vinkel, der passer til siden af beholderen i åbningen og vær sikker på at isvælgerpinden er monteret korrekt (Figur 2)

Skub hårdt nedad, indtil der ikke er mere plads mellem beholderen og plasst på døren. (Figur 2)

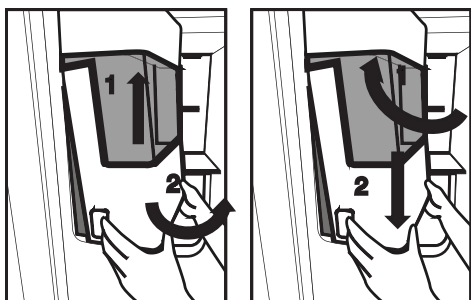

Hvis du har problemer med genmontering af beholderen, drej det roterende tandhjul 90° og monter igen, som vist på figure3.

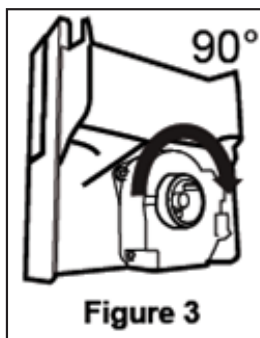

Figure 3

Enhver lyd du hører, når isen falder ind ned beholderen er en del af den normale brug.

Når ismaskinen ikke fungerer korrekt

Hvis du ikke fjerner isterninger i lang tid, vil de forårsage dannelse af isklumper. I dette tilfælde skal du fjerne isbeholderen i overensstemmelse med instruktionerne ovenfor, tag isklumperne fra, kassér den sammenfrosne is og læg isterninger tilbage i isbeholderen. (Figur 4)



Figure 4

Når isen ikke kommer ud, kontroller for eventuel is, som sidder fast i kanalen, og fjern det. Kontroller regelmæssigt iskanalen for at fjerne hindringer, som vist i figur 5.



Når du bruger din køler første gang, eller når du ikke bruger den i længere tid

kan isterninger kan blive mindre pga. luft i røret efter tilslutning, luft vil blive rensed ud under normal brug.

Kassér is fremstillet for ca. en dag siden, da vandrøret kan indeholde urenheder.

Forsigtig!

Sæt ikke hånden eller andre genstande ind i iskanalen og klingens, da den kan beskadige delene eller gøre ondt i hånden.

Lad ikke børn hænge på ismaskinen eller isapparatet, da det kan forårsage skade. For at undgå at tabe isbeholderen, brug begge hænder, når du afmonterer den.

Hvis du lukker døren hårdt, kan det forårsage at vand løber over isbeholderen.

Afmonter ikke isbeholderen medmindre det er nødvendigt.

5.16 Indfrysning af friske fødevarer

- For at bevare fødevarer kvaliteten, skal fødevarer der lægges i fryseren, fryses så hurtigt som muligt. Til dette formål skal du bruge den hurtige indfrysningfunktion.
- Hvis fødevarer indfryses, mens de er friske, forlænges opbevaringstiden i fryseren.
- Pak fødevarer i lufttætte pakker og luk dem til.
- Sørg for, at fødevarerne er pakket, inden du lægger dem i fryseren. Brug frostboks, stanniol og fugtafvisende papir, plastikposer eller lignende emballage i stedet for traditionelt emballagepapir.
- Markér hver fødevarer pakke ved at skrive datoen på pakken før frysning. Dette vil give dig mulighed for at bestemme friskheden af hver pakke hver gang fryseren åbnes. Opbevar de ældste fødevarer forrest for at sikre, at de anvendes først.
- Frosne fødevarer skal anvendes umiddelbart efter optøning og må ikke fryses igen.
- Undlad at opbevare store mængder fødevarer på én gang.

| Fryserindstilling | Køleskabindstilling | Beskrivelser |
|-----------------------|---------------------|---|
| -18°C | 4°C | Dette er standardindstillingen. |
| -20, -22 eller -24 °C | 4°C | Disse indstillinger er anbefalet for omgivelsestemperaturer der overstiger 30 °C. |
| Hurtig indfrysning | 4°C | Brug dette til at fryse fødevarer i en kortere periode. Produktet nulstilles til de tidligere indstillinger, når processen er afsluttet. |
| -18 °C eller koldere | 2°C | Brug disse indstillinger, hvis du mener, at køleskabet ikke er koldt nok på grund af omgivelsernes temperatur, eller hvis døren ofte åbnes. |

5.17 Anbefalinger til opbevaring af frosne fødevarer

Fryseren skal indstilles til mindst -18 °C.

1. Anbring fødevarerne i fryseren så hurtigt som muligt for at undgå optøning.
2. Før indfrysning skal du tjekke "Udløbsdato" på pakken for at sikre, at den ikke er overskredet.
3. Sørg for, at fødevarernes emballage er intakt.

5.18 Oplysninger vedr. dybfrysning

Iht. IEC 62552-standarden skal fryseren have kapacitet til at fryse 4,5 kg af fødevarer ved -18 °C eller lavere temperaturer i 24 timer for hver 100 liter fryservolumen.

Fødevarer kan kun bevares i længere perioder ved eller under -18 °C. Du kan holde fødevarerne friske i flere måneder (i dybfryser ved eller under temperaturer på -18 °C).

De fødevarer, der skal indefryses, må ikke komme i kontakt med allerede frosne fødevarer for at undgå delvis optøning. Kog grøntsagerne og filtrere vandet ud for at forlænge deres opbevaringstid i fryseren. Anbring fødevarerne i lufttætte pakker efter filtrering og læg dem i fryseren. Bananer, tomater, salat, selleri, kogte æg, kartofler og lignende fødevarer må ikke fryses. Indfrysning af disse fødevarer vil simpelthen reducere deres næringsværdi og fødevarerets kvalitet, og kan endvidere være skadeligt for helbredet.

5.19 Anbringelse af fødevarer

| | |
|--------------------------|---|
| Hylde i fryseren | Forskellige frosne varer, herunder kød, fisk, is, grøntsager osv. |
| Hylde i køleskabet | Fødevarer i gryder, pander og beholdere med låg, æg (i lukket beholder) |
| Hylde i køleskabsdøren | Små og emballerede mad- eller drikkevarer |
| Grøntsagsskuffe | Frugt og grøntsager |
| Rum til friske fødevarer | Delikatesser (morgenmad, kødprodukter skal bruges inden for kort tid) |

5.20 Alarm for åben dør (valgfri)

En hørbar alarm vil blive aktiveret, hvis en dør er åben i mere end 1 minut. Alarmen stopper, når døren lukkes, eller når der trykkes på en knap på displayet (hvis der er et).

5.21 Indvendigt lys

Indvendigt lys genereres af en LED-lampe. Kontakt det autoriserede servicecenter for eventuelle problemer med denne lampe.

Pærerne for dette husholdningsapparat er ikke egnet til belysningsformål. Det tiltænkte formål med denne pære er at gøre det muligt for brugeren at placere levnedsmidler i køleskabet/fryseren på en sikker og bekvem måde.

6. Vedligeholdelse og rengøring

Regelmæssig rengøring af produktet vil forlænge dets levetid.



ADVARSEL: Afbryd strømmen før køleskabet rengøres.

- Brug ikke skarpe og slibende værktøjer, sæbe, rengøringsmaterialer, rengøringsmidler, gas, benzin, lak og lignende stoffer til rengøring.
- Hæld en teskefuld carbonat i vandet. Fugt en klud i vandet og vrid den op. Aftør produktet med denne klud og tør grundigt efter.
- Vær omhyggelig med at holde vandet væk fra lampedækslet og andre elektriske dele.
- Rengør døren med en våd klud. Fjern alle fødevarer indeni for at løsne dør og hylde. Løft dørens hylde op for at tage den ud. Rengør og tør hylde og sæt den på plads ved at skubbe fra oven.
- Brug ikke klorholdigt vand eller rengøringsmidler på produktets udvendige flade og krombelagte dele. Klor vil danne rust på sådanne metaloverflader.

6.1 Forebyggelse dårlig lugt

Produktet er fremstillet uden lugtende materialer. Dog kan opbevaring af fødevarer i upassende sektioner og forkert rengøring af indvendige overflader forårsage dårlig lugt. For at undgå dette, skal du rengøre indersiden med kulsyreholdigt vand hver 15. dag.

- Opbevar fødevarer i forseglede holdere. Mikroorganismer kan spredes ud af uforseglede fødevarer og forårsage dårlig lugt.
- Opbevare aldrig gamle eller rådne fødevarer i køleskabet.

6.2 Beskyttende plastoverflader

Olie spildt på plastoverflader kan beskadige overfladen og skal omgående rengøres med varmt vand.

7. Fejlfinding

Tjek denne liste, før du kontakter servicecenteret. Dette vil spare dig tid og penge. Denne liste omfatter hyppige problemer, der ikke er relateret til fabrikationsfejl eller materialefejl. Visse funktioner nævnt heri, gælder muligvis ikke for dit produkt.

Køleskabet virker ikke.

- Stikket er ikke sat helt i >>> Sæt det helt ind i stikkontakten.
- Sikringen, der forsyner produktets stikkontakt, eller hovedsikringen er sprunget. <<<> Kontrollér sikringerne

Kondens på køleskabets sidevæg (MULTIZONE, KØL, KONTROL OG FLEXI-ZONE).

- Døren åbnes for ofte >>> Pas på ikke at åbne produktets dør for ofte.
- Omgivelserne er for fugtige >>> Installer ikke produktet i fugtige miljøer.
- Fødevarer, der indeholder væsker, opbevares i ulukkede holdere. >>> Opbevar fødevarer, der indeholder væsker, i lukkede holdere.
- Døren er åben: >>> Hold ikke produktets dør åben i for lange perioder.
- Termostaten er indstillet til for lav temperatur. >>> Indstil termostaten til en passende temperatur.

Kompressoren virker ikke.

- I tilfælde af pludselige strømssvigt, eller hvis stikket trækkes ud og sættes i igen, kan gastykket i produktets kølesystem komme ud af balance, hvilket udløser kompressorens termiske sikkerhedsforanstaltning. Produktet genstarter efter cirka 6 minutter. Hvis produktet ikke genstarter efter denne periode, skal du kontakte servicecenteret.
- Afrimning er aktiveret >>> Dette er normalt for et fuldautomatiseret afrimningsprodukt. Afrimningen gennemføres regelmæssigt.
- Produktet er ikke tilsluttet. >>> Sørg for at ledningen er sat i.
- Temperaturindstillingen er forkert. >>> Vælg den relevante temperaturindstilling.
- Strømmen er gået. >>> Produktet vil fortsætte med at fungere som normalt, når strømforsyningen er genoprettet.

Køleskabets driftsstøj stiger mens det er i brug.

- Produktet driftsresultater kan variere afhængigt af temperaturudsving. Dette er normalt og ikke en fejl.

Køleskabet kører for ofte eller for længe.

- Det nye produkt kan være større end det foregående. Større produkter vil køre i længere perioder.
- Rumtemperaturen kan være høj. >>> Produktet vil normalt køre i lange perioder ved højere rumtemperatur.
- Produktet kan være tilsluttet for nylig eller en ny fødevarer kan være anbragt i produktet. >>> Produktet vil tage længere tid om at nå den indstillede temperatur, når hvis en ny fødevarer lægges i køleskabet. Dette er normalt.
- Store mængder af varme fødevarer kan være lagt i produktet for nylig. >>> Anbring ikke varme fødevarer i produktet.
- Dørene blev åbnet ofte eller holdt åbne i lange perioder. >>> Den varme luft, der bevæger sig indeni, vil få produktet til at køre længere. Åbn ikke dørene for ofte.
- Fryser- eller køleskabsdørene er muligvis ikke lukket helt. >>> Kontrollér, om dørene er lukket helt.
- Produktet kan være indstillet til en for lav temperatur. >>> Indstil temperaturen til en højere grad og vent på, at produktet når den indstillede temperatur.
- Køleskabs- eller fryserdørens pakning kan være beskidt, slidt, defekt eller justeret forkert. >>> Rens eller udskift pakningen. En beskadiget/revne pakning vil få produktet til at køre i længere perioder for at bevare den aktuelle temperatur.

Frysertemperaturen er meget lav, men køletemperaturen er passende.

- Temperaturen i fryseren er indstillet til en meget lav grad. >>> Indstil temperaturen i fryseren til en højere grad, og tjek igen.

Køleskabets temperatur er meget lav, men fryserens temperatur er passende.

- Køleskabets temperatur er indstillet til en meget lav grad. >>> Indstil køleskabets temperatur til en højere grad, og tjek igen.

De fødevarer, der opbevares holdes i køleskabets skuffer er frosne.

- Køleskabets temperatur er indstillet til en meget lav grad. >>> Indstil temperaturen i fryseren til en højere grad, og tjek igen.

Temperaturen i køleskabet og fryseren er for høj.

- Køleskabets temperatur er indstillet til en meget høj grad. >>> Køleskabets temperatur påvirker temperaturen i fryseren. Reguler temperaturen i køleskabet eller fryseren og vent, indtil de relevante rum nå det indstillede temperaturniveau.
- Dørene blev åbnet ofte eller holdt åbne i lange perioder. >>> Dørene må ikke åbnes for ofte.
- Døren er muligvis ikke lukket helt. >>> Luk døren helt.
- Produktet kan være tilsluttet for nylig eller en ny fødevarer lagt i køleskabet. >>> Dette er normalt. Produktet vil tage længere tid om at nå den indstillede temperatur, hvis det er tilsluttet for nylig, eller hver der laget nye fødevarer i det.
- Store mængder af varme fødevarer kan være lagt i produktet for nylig. >>> Anbring ikke varme fødevarer i produktet.

Rysten eller støj.

- Underlaget er ikke plant eller holdbart. >>> Hvis produktet ryster når det flyttes langsomt, skal benene justeres for at balancere produktet. Sørg også for, at underlaget er tilstrækkelig stærkt til at bære produktet.
- Eventuelle genstande, der sættes på produktet, kan forårsage støj. >>> Fjern eventuelle genstande, der er placeret på produktet.

Produktet afgiver lyde af væske, der flyder, sprøjter osv.

- Produktets driftsprincipper indebærer væske- og gasstrømme. >>> Dette er normalt og ikke en fejl.

Der kommer en vindlyd fra produktet.

- Produktet bruger en blæser til køleprocessen. Dette er normalt og ikke en fejl.

Der er kondens på produktets indvendige vægge.

- Varmt eller fugtigt vejr vil øge isdannelse og kondens. Dette er normalt og ikke en fejl.
- Dørene blev åbnet ofte eller holdt åbne i lange perioder. >>> Dørene må ikke åbnes for ofte, og hvis dørene er åbne, skal de lukkes.
- Døren kan være åben. >>> Luk døren helt.

Der er kondens på produktets yderside eller mellem dørene.

- Vejrforholdene kan være fugtige, og denne tilstand er helt normalt i fugtigt vejr. >>> Kondensen forsvinder, når luftfugtigheden falder

Produktet lugter dårligt indvendigt.

- Produktet er ikke rengjort regelmæssigt. >>> Rengør indvendigt regelmæssigt med svamp, varmt vand og kulsyreholdigt vand.
- Visse holdere og emballager kan forårsage lugt. >>> Brug holdere og emballage, der er fri for lugt.
- Fødevarerne blev anbragt i ulukkede beholdere. >>> Opbevar fødevarer i forsegledebeholdere. Mikroorganismer kan spredes ud af uforseglede fødevarer og forårsage dårlig lugt.
- Fjern eventuelle udløbne eller rådne fødevarer fra produktet.

Døren lukker ikke

- Fødevarer pakker kan blokere døren. >>> Flyt eventuelle produkter, der blokerer dørene.
- Produktet står ikke helt lige position på gulvet. >>> Juster benene for at balancere produktet.
- Gulvet er ikke plant eller robust. >>> Sørg underlaget er plant og tilstrækkelig robust til at bære produktet.

Grøntsagsskuffen sidder fast.

- Fødevarer kan være i kontakt med den øverste del af skuffen. >>> Reorganiser fødevarerne i skuffen.



ADVARSEL: Hvis problemet fortsætter, efter du har fulgt anvisningerne i dette afsnit, skal du kontakte din forhandler eller et autoriseret servicecenter. Forsøg ikke at skille produktet ad.

Innehållsförteckning

| | |
|---|----------|
| 1. Säkerhets- och miljöinstruktioner | 3 |
|---|----------|

| | |
|---------------|----------|
| 2. Kyl | 8 |
|---------------|----------|

| | |
|---------------|----------|
| 2. Kyl | 9 |
|---------------|----------|

| | |
|-----------------------|-----------|
| 3 Installation | 10 |
|-----------------------|-----------|

| | |
|-----------------------------|----|
| 3.1 Rätt installationsplats | 10 |
|-----------------------------|----|

| | |
|----------------------------|----|
| 3.2 Fästning av plastkilar | 10 |
|----------------------------|----|

| | |
|--------------------------|----|
| 3.3 Justering av ställen | 11 |
|--------------------------|----|

| | |
|------------------|----|
| 3.4 Elanslutning | 12 |
|------------------|----|

| | |
|----------------------|----|
| 3.5 Vattenanslutning | 12 |
|----------------------|----|

| | |
|--|----|
| 3.6 Anslutning av vattenslang till produkten | 13 |
|--|----|

| | |
|-----------------------------------|----|
| 3.7 Anslutning till vattenledning | 14 |
|-----------------------------------|----|

| | |
|---|----|
| 3.8. För produkter som använder vatten-carboy | 15 |
|---|----|

| | |
|------------------|----|
| 3.9 Vattenfilter | 16 |
|------------------|----|

| | |
|--|----|
| 3.9.1. Fästning av externa filter på väggen (Valfritt) | 16 |
|--|----|

| | |
|---------------------|----|
| 3.9.2. Internfilter | 17 |
|---------------------|----|

| | |
|------------------------|-----------|
| 4 Förberedelser | 19 |
|------------------------|-----------|

| | |
|-------------------------------|----|
| 4.1 Energibesparande åtgärder | 19 |
|-------------------------------|----|

| | |
|-----------------------|----|
| 4.2 Första användning | 19 |
|-----------------------|----|

| | |
|-----------------------------|-----------|
| 5. Använda produkten | 21 |
|-----------------------------|-----------|

| | |
|--------------------|----|
| 5.1 Indikatorpanel | 21 |
|--------------------|----|

| | |
|--|----|
| 5.2 Aktiverar varning för vattenfilterbyte | 32 |
|--|----|

| | |
|-----------------------------------|----|
| 5.3 Grönsakslåda med fuktkontroll | 33 |
|-----------------------------------|----|

| | |
|----------------------------|----|
| 5.4 Använda vattenfontänen | 33 |
|----------------------------|----|

| | |
|------------------------------|----|
| 5.5 Fylla fontänvattentanken | 34 |
|------------------------------|----|

| | |
|--------------------------|----|
| 5.6 Rengöra vattentanken | 34 |
|--------------------------|----|

| | |
|------------------|----|
| 5.7 Ta is/vatten | 35 |
|------------------|----|

| | |
|-----------------|----|
| 5.8 Droppbricka | 36 |
|-----------------|----|

| | |
|-------------------|----|
| 5.9 Nollgradsfack | 36 |
|-------------------|----|

| | |
|-----------------------|----|
| 5.10 Grönsakssoptunna | 36 |
|-----------------------|----|

| | |
|----------------|----|
| 5.11 Blå lampa | 36 |
|----------------|----|

| | |
|-----------------|----|
| 5.12 Joniserare | 37 |
|-----------------|----|

| | |
|--------------|----|
| 5.13 Minibar | 37 |
|--------------|----|

| | |
|-----------------|----|
| 5.14 Dofffilter | 37 |
|-----------------|----|

| | |
|------------------------------------|----|
| 5.15 Icematic och isförvaringslåda | 37 |
|------------------------------------|----|

| | |
|------------------|----|
| 5.16 Is-maskinen | 37 |
|------------------|----|

| | |
|-----------------------------|----|
| 5.17 Frysa färska livsmedel | 39 |
|-----------------------------|----|

| | |
|--|----|
| 5.18 Rekommendationer för frysta livsmedel | 40 |
|--|----|

| | |
|---------------------------|----|
| 5.19 Djupfrys-information | 40 |
|---------------------------|----|

| | |
|-------------------------|----|
| 5.20 Placera livsmedlen | 41 |
|-------------------------|----|

| | |
|---------------------------------|----|
| 5.21 Underrättelse om öppendörr | 41 |
|---------------------------------|----|

| | |
|------------------------|----|
| 5.22 Interiörbelysning | 41 |
|------------------------|----|

| | |
|-----------------------------------|-----------|
| 6. Underhåll och rengöring | 42 |
|-----------------------------------|-----------|

| | |
|----------------------|-----------|
| 7. Felsökning | 43 |
|----------------------|-----------|

ENG

DE

DK

SV

NO

FIN

IT

HR

FL

FR

SL

RO

Kära kund,

Vi vill att du kan använda din produkt med största möjliga effektivitet, den har producerats i en modern anläggning med noggranna kvalitetskontroller.

Av den anledningen ber vi dig vänligen att läsa hela guiden innan du använder produkten och behåller guiden som referenskälla. Om du överlämnar/säljer produkten till en annan person ber vi dig att även överlämna guiden med utrustningen.

Användarguiden säkerställer snabbt och säkert användande av produkten.

Vänligen läs användarguiden innan du installerar och använder produkten.

Läs alltid igenom de gällande säkerhetsinstruktioner.





Behåll användarguiden så du enkelt kan återgå till den som framtida referens.

Vänligen läs all annan dokumentation som medföljer produkten.

Kom ihåg att användarguiden kan gälla flera produktmodeller. Guiden visar tydligt variationerna av de olika modellerna.

Symboler och anmärkningar

Följande symboler användas i användarguiden:

| | |
|---|--|
|  | Viktig information och användbara tips. |
|  | Livs- och egendomsfara. |
|  | Risker för elchock. |
|  | Produktens paketering är gjord av återvunnet material, i enlighet med den nationella miljölagen. |

1. Säkerhets- och miljöinstruktioner

Det här avsnittet hanldar om säkerhetsinstruktioner som behövs för att förhindra riskerna för personsakda och materialskada. Underlåtelse att efterleva dessa instruktioner kommer att ogiltigförklara alla sorters produktgarantier.

1.1 Allmän säkerhet

- Den här produkten ska inte användas av personer som har psykisk, sensorisk eller mental nedsättning, som är utan tillräcklig kunskap och expertis, eller av barn. Enheten får endast användas av sådana personer under övervakning och instruktioner ifrån en person som är ansvarig för deras säkerhet. Barn ska inte tillåtas leka med den här enheten.
- Om produkten inte fungerar ska du koppla bort enheten ifrån strömkällan.
- Efter detta bör du vänta minst 5 minuter innan du ansluter den till strömmen igen. Koppla ur produkten om den inte används. Vidrör inte kontakten med våta händer! Dra in i kabeln för att dra ur kontakten, håll alltid i kontakten.
- Torka av strömkontaktens topp med en torr trasa innan du trycker in den.
- Anslut inte kylan om uttaget sitter löst.
- Koppla ur produkten under installation, underhåll, rengöring och reparation.
- Om produkten inte kommer användas under en tid, koppla ur produkten och ta bort eventuell mat inuti.
- Använd inte ångrengöringsmaterial i kylan för att smälta isen inuti. Ånga kan komma i kontakt med elektriska områden och orsaka kortslutning och elchock!
- Tvätta inte produkten genom att spraya eller hälla vatten på den! Risker för elchock.
- Om produkten inte fungerar, använd den inte, det kan leda till elchock. Kontakta ett godkänt serviceställe innan du gör något.

- Koppla in produkten till en jordad kontakt. Jordningen måste utföras av en utbildad elektriker.
- Om produkten har LED-belysning, kontakta godkänt serviceställe för byte eller vid problem.
- Vidrör inte livsmedel med våta händer! Det kan vastna på dina händer!
- Placera inte vätskor i flaskor och buteljer i frysacket. De kan explodera!
- Placera vätskor i upprätt ställning efter att du har förslutit locket ordentligt.
- Spraya inte lättantändliga produkter nära produkten eftersom den kan börja brinna eller explodera.
- Förvara inte lättantändliga material och produkter med lättantändlig gas (sprayer, etc.) i kylan.
- Placera inte behållare som innehåller vätska, ovanpå produkten. Skvättande vatten på en elektrisk del kan orsaka elchock och brandrisk.
- Exponering av regn, snö, solljus och vind kommer leda till elektrisk fara.. Vid förflyttning av produkten, dra den inte genom att hålla i dörrhandtaget. Det kan lossna.
- Undvik noga att klämma kroppsdelar eller händerna i några av de rörliga delarna i produkten.
- Kliv inte på eller luta dig mot dörren, lådor och liknande delar av kylan. Detta orsakar att produkten faller ner och orsakar skada på delarna.
- Var noga att inte klämma strömkabeln.

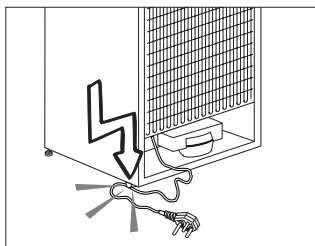

1.1.1 HC-varning

- Om produkten innehåller ett kylsystem som använder R600a-gas, var noga med att undvika att skada kylsystemet och dess rör medan du använder och förflyttar produkten. Gasen är lättantändlig. Om kylsystemet är skadat, håll produkten långt ifrån eld, ventligera rummet omgående.

| | |
|--|--|
|  | <p>Etiketten på innersidan till vänster indikerar sortens gas som används i produkten.</p> |
|--|--|

1.1.2 För modeller med vattenfontän

- Trycket till ingående vatten ska vara minst 90 psi (6.2 bar). Om vattentrycket överstiger 80 psi (5.5 bar), använd en tryckbegränsande ventil i ditt huvudsystem. Om du inte vet hur du kontrollerar trycket ska du fråga en yrkesrörmokare.
- Om det finns en risk för att vattenhammaren påverkas i din installation, använd alltid en vattenhammarförhindrande utrustning i din installation. Konsultera en yrkesrörmokare om du inte är säker på om vattnet påverkar din installation.
- Installera inte på varmvattenintaget. Vidtag åtgärder mot frysrisker i slangarna. Vattentemperaturens driftsintervall ska vara minst 33°F (0,6°C) och mest 100°F (38°C).
- Använd endast dricksvatten.

1.2 Avsedd användning

- Den här produkten är utformad för hemanvändning. Den här inte avsedd för kommersiellt bruk.

- Produkten ska endast användas för att lagra livsmedel och drycker.
- Förvara inte känsliga produkter, som kräver kontrollerade temperaturer (vaccin, värmekänslig medicin, medicinska tillbehör, m.m.) i kylan.
- Tillverkaren antar inte något ansvar för några skador som relaterar till felanvändning eller felhantering.
- Produktens hållbarhet är 10 år. Reservdelarna är nödvändiga för att produkten ska fungera under hela den här perioden.

1.3 Barnsäkerhet

- Håll produktens förpackningsmaterial utom räckhåll för barn.
- Låt inte barn leka med produkten.
- Om produktens dörr innehåller ett lås, håll nyckeln utom räckhåll för barn.

1.4 I enlighet med WEEE-direktivet och avyttring av avfallsprodukter

Den här produkten är i enlighet med EUs WEEE-direktiv (2012/19/EU). Den här produkten har en klassifikationssymbol som elektroniskt avfall och elektronisk utrustning (WEEE).

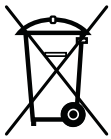

Den här produkten har tillverkats med högkvalitativa delar och material som kan återanvändas och är passande för återvinning. Avyttra inte den uttjänta produkten i det normala hushållsavfallet eller annat avfall vid slutet av dess tjänsteliv.

Ta den till en återvinningsstation för återvinning av elektrisk- och elektronisk utrustning. Vänligen rådgör med ditt kommunalkontor för att få mer information om dessa återvinningsstationer.

1.5 I enlighet med RoHS-direktivet

Den här produkten är i enlighet med EUs WEEE-direktiv (2011/65/EU). Den innehåller inte skadliga och förbjudna material som anges i direktivet.

1.6 Paketeringsinformation

Paketeringsmaterialet för produkten är tillverkat av återvunnet material i enlighet med nationella miljöbestämmelser. Avyttra inte paketeringsmaterial tillsammans med hushållsavfall eller annat avfall. Ta det till en återvinningsstation för paketeringsmaterial såsom angivits av de lokala myndigheterna.

ENG

DE

DK

SV

NO

FIN

IT

HR

FL

FR

SL

RO

2. Kyl

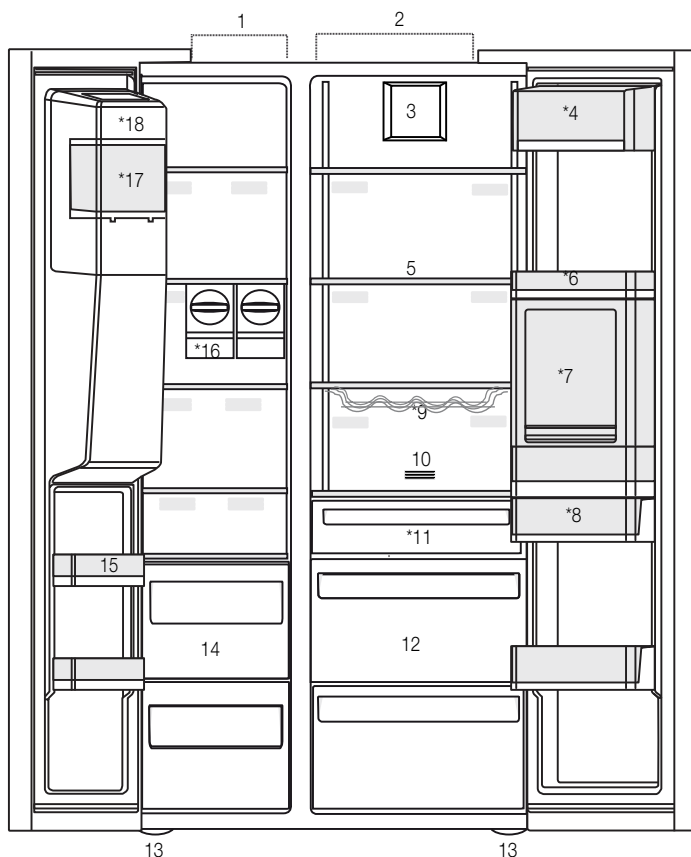

1. Frysack
 2. Kylfack
 3. Fläkt
 4. Smör/ost-fack
 5. Glashyllor
 6. Kylfack- dörrhyllor
 7. Tillbehör; minibar
 8. Vattentank
 9. Flaskställ
 10. Doftfilter
 11. Nollgradsfack
 12. Grönsakssoptunna
 13. Justerbaraställ
 14. Fack för förvaring av frysta livsmedel
 15. Frysack- dörrhyllor
 16. Icematics
 17. Isförvaringslåda
 18. Dekorativt loch för ismaskin
- *Valfritt



*Valfritt Bilderna i den här användarguiden är schematiska och kanske inte exakt efterliknar din produkt. Om din produkt inte innehåller de relevanta delarna, kommer informationen att gälla andra modeller.

2. Kyl

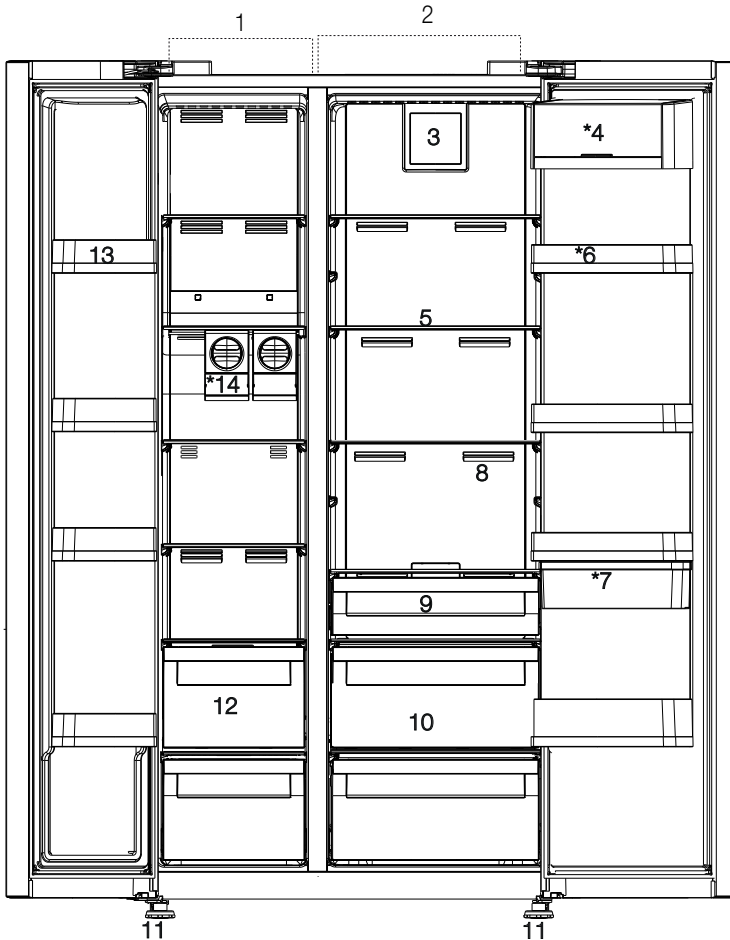

*Valfritt Bilderna i den här användarguiden är schematiska och kanske inte exakt efterliknar din produkt. Om din produkt inte innehåller de relevanta delarna, kommer informationen att gälla andra modeller.

ENG

DE

DK

SV

NO

FIN

IT

HR

FL

FR

SL

RO

3 Installation

3.1 Rätt installationsplats

Kontakta ett godkänt serviceställe för produktinstallation. För att förbereda produkten för installation, se informationen i användarguiden och säkerställ att de elektriska- och vattenenheterna är i enlighet med kraven. Om inte, ringen elektriker och en rörmokare som ordnar med detta såsom nödvändigt.



WARNING: Tillverkaren antar inte något ansvar för skador som orsakats av arbete som utförts av icke auktoriserade personer.



WARNING: Produktens strömkabel måste kopplas ur under installation. Underlåtelse att inte göra detta kan resultera i dödsfall eller allvarliga skador!



WARNING: Om dörren inte passar produkten, ta bort dörren och vrid produkten på sidan; om det inte fungerar ska du kontakta ett godkänt serviceställe.

1. För att fästa kilarna, ta bort skruvarna på produkten och använd skrivarna som lämnas tillsammans med kilarna.

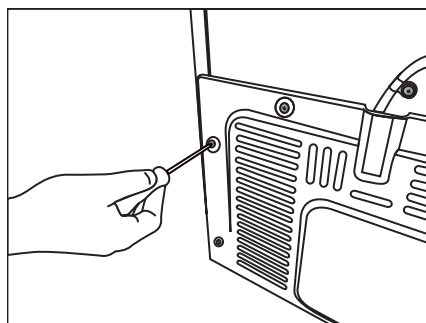

2. Fäst 2 plastkilar på ventilationshättan som visas i bilden.

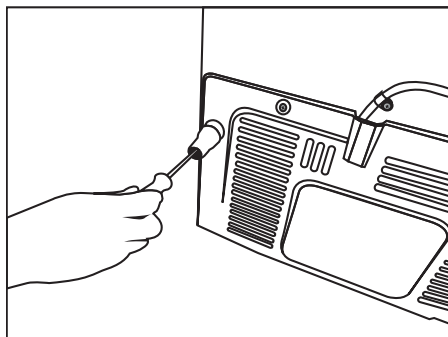

3.2 Fästning av plastkilar

Använd plastkilarna som medföljer produkten, för att ge tillräckligt med utrymme för luftcirkulation mellan produkten och väggen.

3.3 Justering av ställen

Om produkten inte är en balanserad position, justera de justerbara ställen fram, genom om att rotera dem åt höger eller vänster.

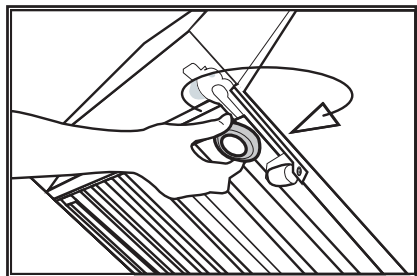
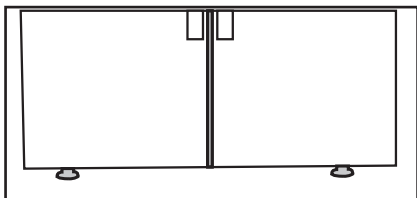

För att anpassa dörrarna vertikalt
Lossa fästmuttern nedtill
Skruva justeringsmuttern (CW/CCW) i
enlighet med dörrläget
Dra åt låsmuttern för slutpositionen
För att anpassa dörrarna horisontellt
Lossa fästbulten högst upp
Skruva justeringsbulten (CW/CCW) på
sidan i enlighet med dörrläget
Dra åt fästbulten högst upp för
slutpositionen

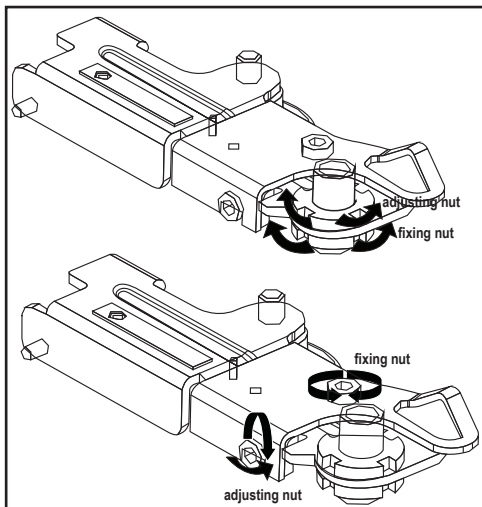

3.4 Elanslutning

| | |
|---|--|
|  | WARNING: Använd inte förlängnings- eller fleruttag vid strömanslutningen. |
|  | WARNING: Skadade kablar måste bytas ut av godkänt servicesälle. |
|  | När du placerar två kylare i närliggande positioner, lämna minst 4 cm mellan de två enheterna. |

- Vår virma kommer inte anta något ansvar för skador som uppkommit på grund av användande utan jordning och strömanslutningar med nationella bestämmelser.

- Strömkabelkontakten måste vara lättåtkomlig efter installationen.
- Anslut kylan till ett jordat uttag med 220-240V/50 Hz volt. Kontakten måste bestå av en 10-16A-säkring.
- Använd inte grenuttag med eller utan förlängningskabel mellan uttaget på väggen och kylan.

3.5 Vattenanslutning

(Valfritt)

| | |
|---|---|
|  | WARNING: Koppla ur produkten och vattenpumpen (om tillgänglig) under anslutningen. |
|---|---|

Produktens vattentillförsel, filter och carboy-anslutningar måste renderas av ett godkänt servicesälle. Produkten kan anslutas till en carboy eller direkt till vattenkranen, beroende på modell. För att etablera anslutningen måste vattenslangen först anslutas till produkten. Kontrollera att följande delar medföljer din produkts modell:

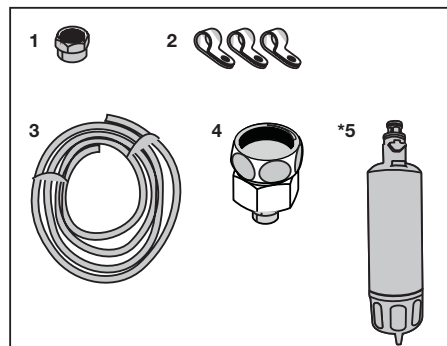

1. Konnektor (1 stk): Används för att fästa vattenslangen till produktens baksida.
 2. Slangklämmor (3 stk): Används för att fästa vattenslangen på väggen.
 3. Vattenslang (1 stk, 5 meter, diameter 1/4 tum): Används för vattenanslutningen.
 4. Kranadapter (1 stk): Består av ett proöst filter, används för anslutning till kallvattenledning.
 5. Vattenfilter (1 stk *Valfritt): Används för att ansluta vattenledningen till produkten. Vattenfiltret krävs inte om carboy-anslutning finns tillgänglig.
2. Tryck vattenslangen sammantryckt nedåt och anslut den till slangmunstyckesadaptorn.

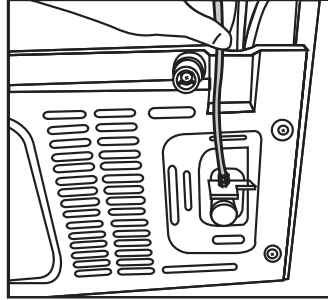

3. Dra åt konnektorn manuellt för att fästa slangmunstyckesadaptorn. Du kan också dra åt konnektorn med hjälp av en rör-skiftnyckel eller tång.

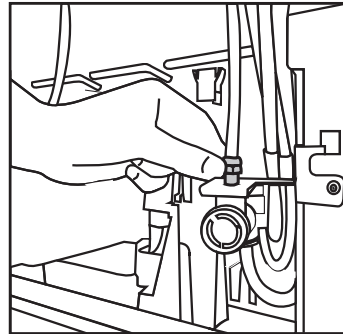

3.6 Anslutning av vattenslang till produkten

För att ansluta vattenslangen till produkten, följ instruktionerna nedan.

1. Ta bort konnektorn på slangmunstyckesadaptorn, bak på produkten och kör slangen igenom konnektorn.

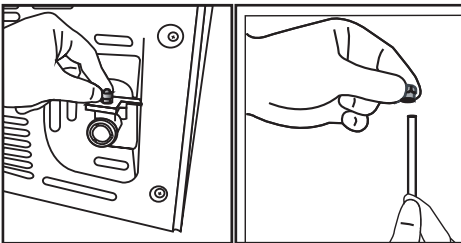

4. Anslut den andra änden av slangen till vattenledningen (se avsnitt 3.7) eller använd carboy, för vattenpumpen (se avsnitt 3.8).

3.7 Anslutning till vattenledning 3.

(Valfritt)

För att använda produkten genom att ansluta till kallvattenledningen, använd en standard-ventilkonnektor på 1/2", installera den till kallvattenledning i ditt hem. Om konnektorn inte är tillgänglig eller om du är osäker, rådfråga en utbildad rörmokare.

1. Lossa på konnektor (1) ifrån kranadaptorn (2).

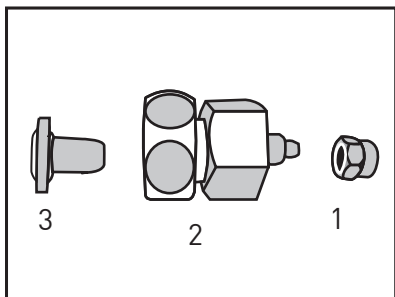

2. Anslut kranadaptorn till vattenventilen.

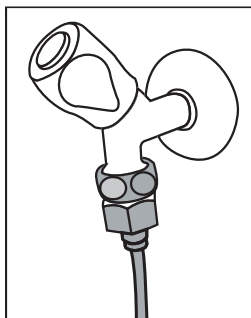

3. Fäst konnektorn runt vattenslangen.

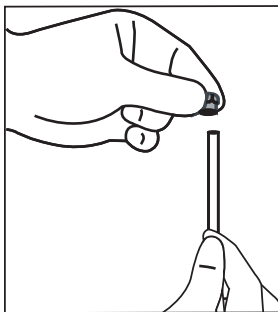

4. Fäst konnektorn till kranadaptorn och dra åt för hand/eller med verktyg.

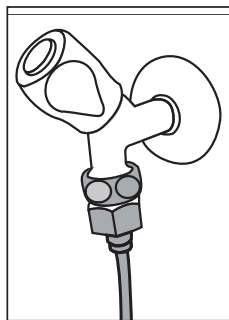

5. För att undvika skador, rörelse, eller oavsiktlig bortkoppling av slangen, använd klämman som medföljer för att fästa vattenslangen på ett lämpligt sätt.

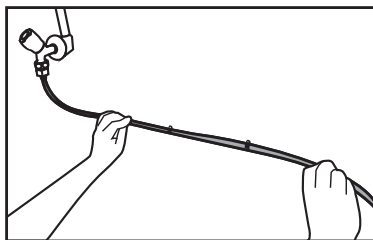



VARNING: Efter att du vridit igång kranen, säkerställ att inte något vatten läcker ut på någon ände av vattenslangen. Om en läcka uppstår, vrid av ventilen och dra åt alla anslutningar med en rörskiftnyckel eller tång.

3.8. För produkter som använder vatten-carboy

(Valfritt)

För att använda en carboy till produktens vattenanslutning måste en vattenpump som rekommenderats av godkänt servicesställe användas.

1. Anslut en ände av vattenslangen som medföljer pumpen till produkten (se 3.6) och följ instruktionerna nedan.

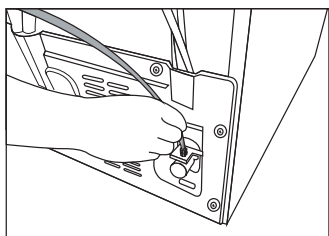

2. Anslut den andra änden av vattenslangen till vattenpumpen genom att trycka ner slangen till pumpslangens intag.

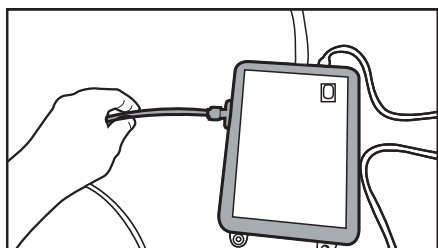

3. Placera och fäst pumpsangen på insidan av carboy.

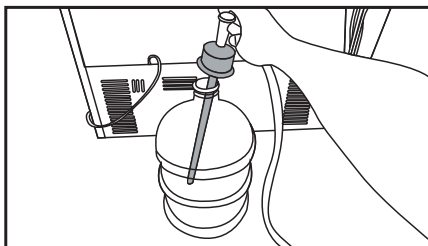

4. När anslutningen har gjorts, koppla på och starta vattenpumpen.



Vänligen vänta 2-3 minuter efter att du startar pumpen för att nå önskad effekt.



Se även pumpens användarguide för vattenanslutning.



När du använder carboy behövs inget vattenfilter.

3.9 Vattenfilter

(Valfritt)

Produkten kan ha interna eller externa filter, beroende på modell. För att fästa vattenfiltret, följ instruktionerna nedan.

3.9.1. Fästning av externa filter på väggen (Valfritt)



WARNING: Fäst inte filtret på produkten.

Kontrollera att följande delar medföljer din produkts modell:

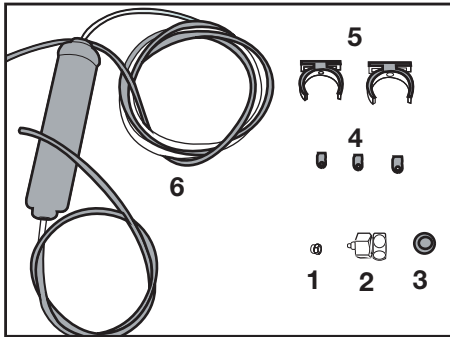

1. Konnektor (1 stk): Används för att fästa vattenslangen till produktens baksida.
2. Kranadapter (1 stk): Används för anslutning av kallvattentillförseln.
3. Poröst filter (1 stk)
4. Slangklämmor (3 stk): Används för att fästa vattenslangen på väggen.
5. Filteranslutningsapparat (2 stk): Används för att fästa filtret på väggen.

6. Vattenfilter (1 stk): Används för att ansluta produkten till vattenledningen. Vattenfilter är inte nödvändigt om carboy-anslutning används.

1. Anslut kranadaptern till vattenventilen.
2. Bestäm var du ska fästa det externa filtret. Fäst filtrets anslutningsapparat (5) på väggen.
3. Fäst filtret i upprätt position på filteranslutningsapparaten, som visas på etiketten. (6)

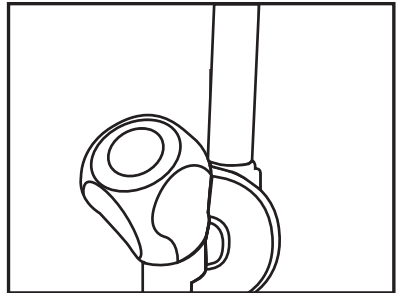

4. Fäst vattenslangen som sticker ut ifrån toppen av filtret, till produktens vattenanslutningsadapter, (se 3.6.)

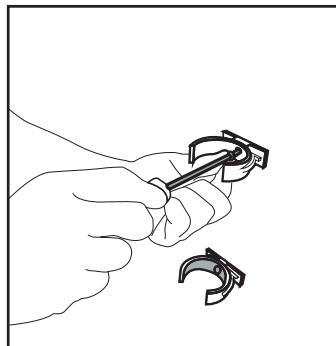

Efter anslutningen är etablerad ska de se ut som på bilden nedan.

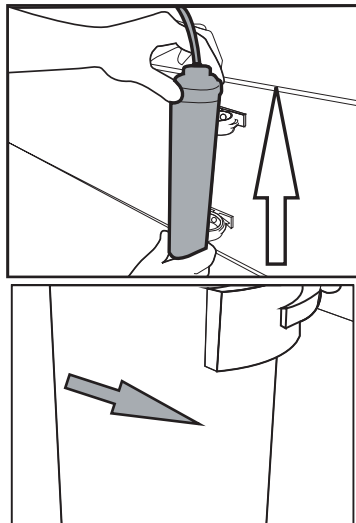

3.9.2. Internfilter

Det interna filtret som medföljer produkten är inte installerat vi leveransen; vänligen följ instruktionerna nedan för att installera filtret.

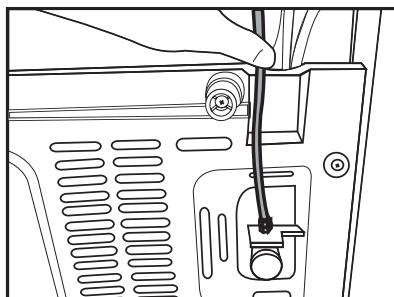

Vattenlinje:

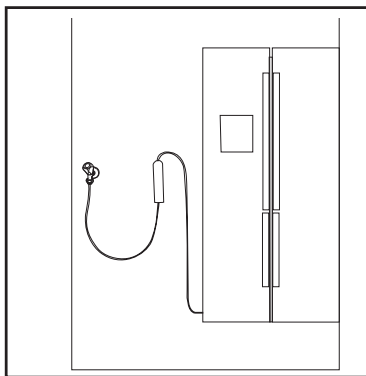

Carboy-linje:

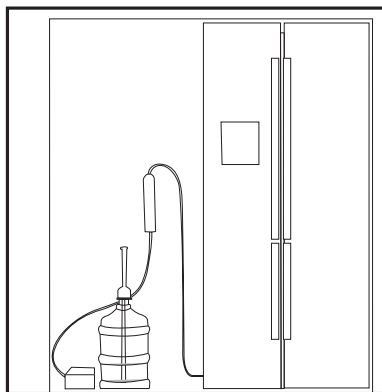

Använd inte första 10 glasen vatten efter att du anslutit filtret.

1. "Ice Off" -indikatorn måste vara aktiv vid installationen av filtret. Växla ON-OFF-indikatorn med hjälp av "Ice"-knappen på skärmen.

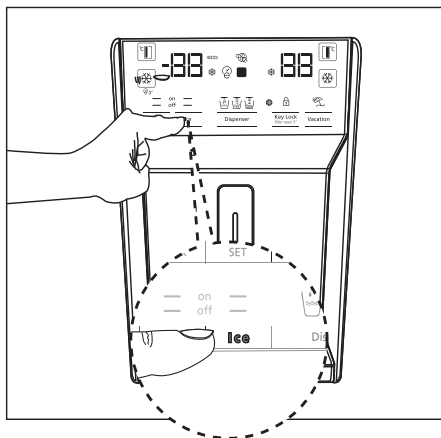

2. Ta bort grönsakssoptunnan (a) för att komma åt vattenfiltret.



3. Ta bort vattenfiltrets genomströmningstäckning genom att dra det mot dig.



Några droppar vatten kan sippra ut efter att du tagit bort locket; det är normalt.

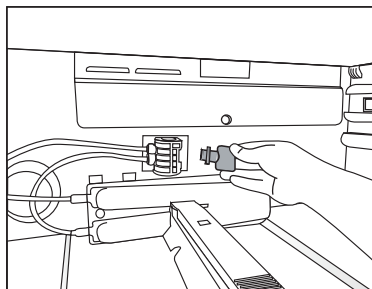

4. Placera locket till vattenfiltret i maskinen och tryck till för att låsa fast det på plats.

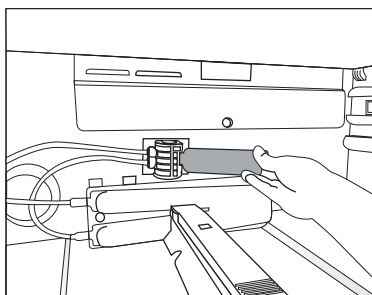

5. Tryck på "Ice"-knappen på skärmen igen för att gå ur läget "Ice Off".



Vattenfiltret kommer rengöra vissa partiklar i vattnet. Det kommer inte rensa ur mikroorganismerna i vattnet.



Se avsnitt 5.2 för aktivering av filtrets bytestid.

4 Förberedelser

4.1 Energibesparande åtgärder



Att ansluta produkten till elektroniskt energisparande system är skadligt, det kan skada produkten.

- Ha inte kylens dörrar öppna länge.
- Placera inte varm mat eller dryck i kylan.
- Fyll inte kylan; blockering av det interna luftflödet kommer minska kylkapaciteten.
- Energikonsumtionsvärdet som anges för kylan mättes upp med frysfackets övre hylla borttagen, andra hyllor och nedersta lådorna på plats och under maximal belastning. Översta glashyllan kan användas beroende på form och storlek för den mat som ska frysas.
- Beroende av produktens funktioner; att tina livsmedel i kylfacket kommer säkerställa energibesparing och bibehålla livsmedelskvalitén.
- Korgarna/lådorna som medföljer kylfacket måste alltid användas för lägre energikonsumtion och för bättre lagringsvillkor.
- Om mat kommer i kontakt med temperatursensorn i frysfacket kan det öka energikonsumtionen för utrustningen. Därför måste all kontakt med denna sensor (dessa sensorer) undvikas.

- Kontrollera att livsmedeln inte är i kontakt med kylfackets temperatursensorer enligt nedan.

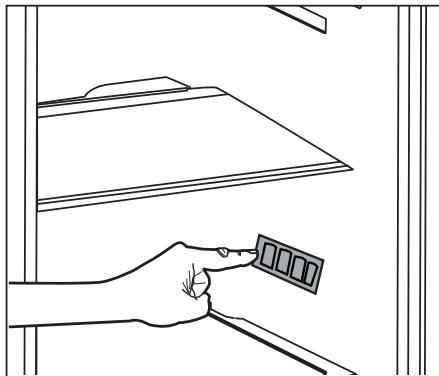

4.2 Första användning

Innan du använder din kyl ska du kontrollera och säkerställa att nödvändiga förberedelser har vidtagits i enlighet med instruktionerna i "Säkerhet- och miljöinstruktioner" samt avsnittet om "Installation".

- Ha produkten igång utan livsmedel i 6 timmar och öppna inte dörren om du absolut inte måste.



Ett ljud kommer att höras när kompressorn startas. Det är normalt att höra ljud även när kompressorn är inaktiv, på grund av de komprimerade vätskorna och gaserna i kylsystemet.



Det är normalt för fronten på kylan att bli varma. Dessa områden är utformade att bli varma för att förhindra kondensation.



I vissa modeller stänger instrumentpanelen av 5 minuter efter att luckan har stängts. Den kommer att återaktiveras när luckan har öppnats, eller när en knapp tryckts in.

5. Använda produkten

5.1 Indikatorpanel

Indikatorpaneler kan variera beroende på modellen av din produkt. Ljud- och visuella funktioner för indikatorpanelen kommer assistera dig i användandet av kylan.

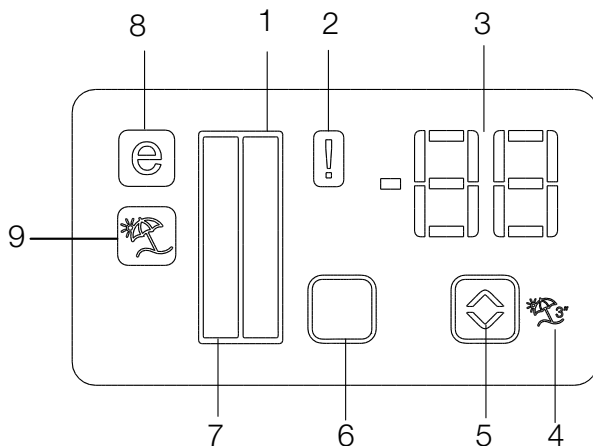

1. Kylfackindikator
2. Felstatusindikator
3. Temperaturindikator
4. Semesterfunktionsknapp
5. Temppteraturjusteringsknapp
6. Fackvalsknapp
7. Kylfackindikator
8. Ekonomilägesindikator
9. Semesterfunktionsindikator

***Valfritt**



*Valfritt Bilderna i den här användarguiden är schematiska och kanske inte exakt efterliknar din produkt. Om din produkt inte innehåller de relevanta delarna, kommer informationen att gälla andra modeller.

1. Kylfackindikator

Kylfackslampan kommer att lysa när du justerar kylfackets temperatur.

2. Felstatusindikator

Den här sensorn kommer aktiveras om kylen inte kyler som den ska, eller om det är ett sensorfel. När den här indikatorn är aktiverad kommer frysfacktemperaturindikatorn att visa ett "E", och kylfackets temperturindikator kommer visa numren "1,2,3..." m.m. Numren på indikatorn är till för att informeraservice personalen om felet.

3. Temperaturindikator

Indikerar temperaturen i frys- och kylfacken.

4.Semesterfunktionsknapp

För att aktivera den här funktionen, tryck och håll inne semesterknappen i 3 sekunder. När semesterfunktionen är aktiv kommer kylfackets indikator visa "--" och det kommer inte finnas någon aktiv kylprocess i kylfacket. Den här funktionen är inte lämplig att ha om det finns mat i kylfackcet. Övriga fack kommer fortsätta att kylas med respektive temperatur, inställd för respektive fack. Tryck på knappen Vacation () igen för att avsluta funktionen.

5. Tempteraturjusteringsknapp

Respektiva facks temperatur varierar mellan intervallen -24°C..... -18°C och 8°C...1°C.

6. Fackvalsknapp

Använd kylens fackvalsknapp för att växla mellan kyl- och frysfack.

7. Kylfackindikator

Frysfackslampan kommer att lysa när du justerar kylfackets temperatur.

8. Ekonomilägesindikator

Indikerar att kylen körs på energisparläge. Den här indikatorn kommer vara aktiv när temperaturen i frysfacket är inställt på -18°C.

9.Semesterfunktionsindikator

Indikerar att semesterfunktionen är aktiv.

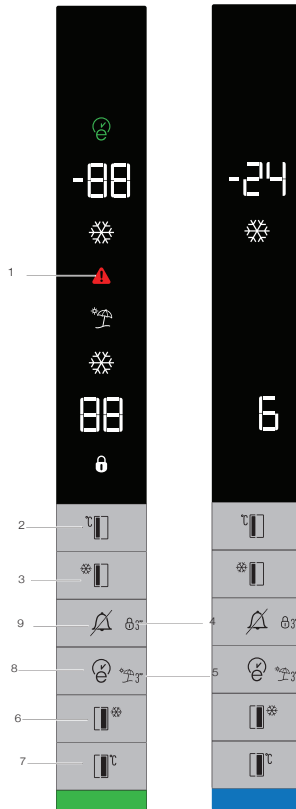

 Green: Display Off / Eco Mode

 Red: High Temperature / Door Open

 Blue: Quick Freeze / Quick Fridge

 White: interaction with product/
Display On after any interaction with buttons

 Yellow: Vacation



*Valfritt Bilderna i den här användarguiden är schematiska och kanske inte exakt efterliknar din produkt. Om din produkt inte innehåller de relevanta delarna, kommer informationen att gälla andra modeller.

1. Indikator för strömavbrott / hög temperatur / felavisering
2. Temperaturinställning för frysfack
3. Snabbfrysning
4. Knapplås
5. Ledighetsfunktion
6. Snabbfrysning
7. Temperaturinställning kylfack
8. Eco fuzzy
9. Alarm av-varning

- Alarm för hög temperatur :RED (1 Hz flash)
- Inom en minut efter att dörren öppnas (när dörr: öppen larmet är aktiverat) slås RÖTT ljus på.
- När dörren öppnas: VIT
- Eko-läge: GRÖN
- Snabbfrysning: BLÅ
- Snabbkylning: BLÅ
- Semester: GUL
- Display av: GRÖN
- **När dörren är stängd, om en av de VIT/Eko-läge, Snabbfrysning, Snabbkylning, Ledighetsläge visas färgen för dessa lägen under 1 minut. (Färgen på läget är mer dominant än den hos visningsstatus).**

1. Strömavbrott/hög temperatur/felvarning

Den här lampan tänds under strömavbrott, hög temperatur och vid fel. Vid långvariga strömavbrott blinkar den högsta temperatur som frysfacket uppnår på den digitala displayen. Du ska efter att du kontrollerat maten som finns i frysfacket trycka på knappen för alarm av för att rensa varningen.

Se avsnittet "åtgärder för felsökning" i handboken om du ser att den här indikatorn tänds.

2. Temperaturinställning för frysfack

Temperaturinställning är gjord för frysfack. Tryck på den här knappen för att ställa in temperaturen för frysfacket på -18, -19, -20, -21, -22, -23 respektive -24.

3. Snabbfrysning

Tryck på det här knappen för snabbfrysning, snabbfrysningsindikatorn (❄) kommer aktiveras.

Snabbfrysningsindikatorn slås på när snabbfrysningsfunktionen är på och temperaturindikatorn för frysfacket visar -27. För att avbryta den här funktionen trycker du på snabbfrysningsknappen (❄) igen. Snabbfrysningsindikatorn slås av och kylskåpet återgår till normala inställningar. Snabbfrysningsfunktionen avbryts automatiskt 24 timmar senare om du inte avbryter den. Om du vill frysa stora mängder färsk mat, trycker du på snabbfrysningsknappen innan du ställer in maten i frysfacket.

4. Tangentlås

Tryck och håll in alarm av-knappen intryckt i 3 sekunder. Knapplåssymbolen kommer att vara på och knapplåset aktiveras; när knapplåset är på, är knapparna inaktiverade. Tryck och håll intryckt alarm av-knappen i 3 sekunder igen. Knapplåssikonen släcks och knapplåsläget inaktiverat.

5. Ledighetsfunktion

Tryck in och håll fuzzy-knappen i 3 sekunder för att aktivera ledighetsfunktionen, och ledighetslägesindikatorn (☂) kommer vara aktiverad. Om semesterfunktionen är aktiverad visar indikatorn på kylfacket “ - - ” och ingen aktiv kylningsfunktion utförs i kylfacket. Det är inte lämpligt att förvara maten i kylfacket när den här funktionen är aktiverad. Andra fack kommer att fortsätta kylas enligt deras inställda temperaturer.
Tryck på

semesterfunktionsknappen igen för att avbryta funktionen.

6. Snabbkylningsfunktion

Snabbkylningsindikatorn slås på (❄) och kylfackets temperaturindikatorsvärde visas som 1 när snabbkylningsfunktionen är på. För att avbryta den här funktionen trycker du på snabbkylningsknappen igen. Snabbkylningsindikatorn slås av och kylskåpet återgår till normala inställningar. Snabbkylningsfunktionen avbryts automatiskt 1 timme senare om du inte avbryter den. Om du vill kyla stora mängder färsk mat, trycker du på snabbkylningsknappen innan du ställer in maten i kylfacket.

7. Temperaturinställning kylfack

Efter att ha tryckt på knappen nummer kan kylfackstemperaturen ställas in på värdena 8,7,6,5,4,3,2 och 1 respektive.

8. Eco fuzzy

Tryck och håll in knappen Eco Fuzzy i 1 sekund för att aktivera eco fuzzy-funktionen. Kylen börjar arbeta i det mest ekonomiska läget minst 6 timmar senare och den ekonomiska användningsindikatorn kommer att vara på (⊕). Tryck och håll in knappen Eco Fuzzy i 3 sekunder för att inaktivera eco fuzzy-funktionen. Den här indikatorn tänds efter 6 timmar när eco fuzzy aktiveras.

9. Alarm av-varning

Om det uppstår ett strömavbrott/ alarm om hög temperatur, ska du efter att du kontrollerat maten som finns i frysacket trycka på knappen för alarm av för att rensa varningen.

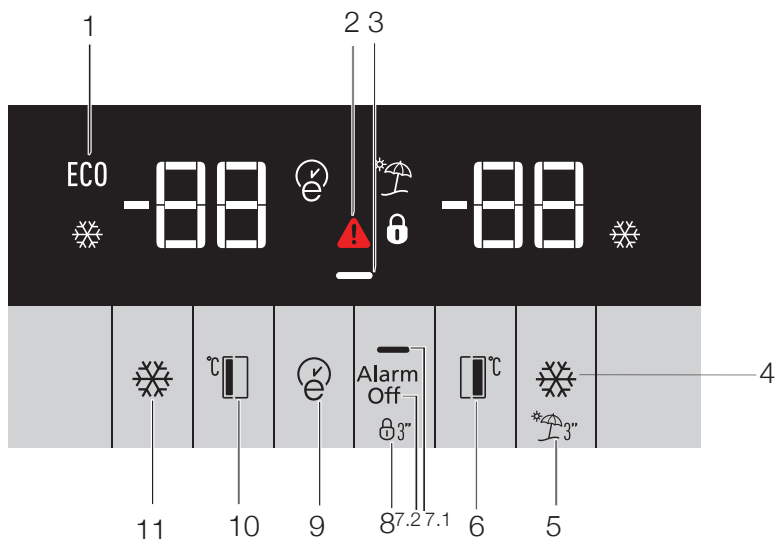

1. Ekonomisk användning
2. Hög temperatur / felavisering
3. Energisparfunktion (display av):
4. Snabb kylning
5. Ledighetsfunktion
6. Temperaturinställning för kylfack
7. Energisparande (display av) / Alarm av-varning:
8. Knappsatslås
9. Eco-Fuzzy
10. Temperaturinställning för frysfack
11. Snabbfrysning



*Valfritt Bilderna i den här användarguiden är schematiska och kanske inte exakt efterliknar din produkt. Om din produkt inte innehåller de relevanta delarna, kommer informationen att gälla andra modeller.

1. Ekonomisk användning

Denna symbol tänds när frysen är inställd på -18°C , den mest ekonomiska inställningen. (ECO) Indikatorn för ekonomisk användning slås av när snabbfrysning eller snabbkylningsfunktionerna är inställda.

2. Indikator för strömavbrott/hög temperatur/felvarning

Denna indikator () tänds vid fel temperatur eller felvarningar. Om du ser att denna indikator lyser, se "rekommenderade lösningar på problem" i den här handboken. Den här lampan tänds under strömavbrott, hög temperatur och vid fel. Vid långvariga strömavbrott blinkar den högsta temperatur som frysfacket uppnår på den digitala displayen. Du ska efter att du kontrollerat maten som finns i frysfacket trycka på knappen för alarm av för att rensa varningen. Se avsnittet "åtgärder för felsökning" i handboken om du ser att den här indikatorn tänds.

3. Energisparfunktion (display av)

Om produktens dörrar hålls stängda under en längre tid aktiveras energisparfunktionen automatiskt och energisparsymbolen tänds. Om energisparfunktionen är aktiverad släcks alla ikoner på skärmen förutom energisparikonen. När energisparläget är aktivt, och om någon knapp trycks in eller dörren öppnas, kommer energisparläget att avaktiveras och ikonerna på displayen återgår till normalt läge.

Energisparfunktionen aktiveras under leverans från fabriken och kan inte avbrytas.

4. Snabb kylning

När snabbkylningsfunktionen är på, lyser snabbkylningsindikatorn upp () och kylfackets temperaturindikator visar värdet 1. Tryck på snabbkylningsknappen igen för att avbryta funktionen. Snabbkylningsindikatorn slås av och återgår till normala inställningar. Snabbkylningsfunktionen kommer att annulleras automatiskt efter 1 timme, om den inte avbrutits av användaren. Om du vill kyla stora mängder färsk mat trycker du på snabbkylningsknappen innan du placerar maten i kylfacket.

5. Ledighetsfunktion

För att aktivera ledighetsfunktionen, trycker du på snabbkylningsknappen i 3 sekunder; detta kommer att aktivera ledighetslägesindikatorn (). När ledighetsfunktionen är aktiv, visar kylfacksindikatorns temperaturindikator "- -" och ingen kylningsprocess kommer att vara aktiv i kylfacket. Det är inte lämpligt att förvara maten i kylfacket när den här funktionen är aktiverad. Andra fack förblir kyllda med respektive temperaturer inställda för varje fack. Tryck på semesterfunktionsknappen igen för att avbryta funktionen.

6. Temperaturinställning för kylfack

Efter att ha tryckt på knappen nummer kan kylfackstemperaturen ställas in på 8,7,6,5,4,3,2 och 1 respektive. ()

7. 1 Energisparande (display av)

Om du trycker på den här knappen (—) kommer energibesparingssymbolen (—) att lysa upp och energibesparingsfunktionen aktiveras. Aktiverande av energisparfunktionen kommer slå av alla andra signaler på displayen. När energisparfunktionen är aktiv kommer ett tryck på valfri knapp eller att öppna dörren avaktivera energisparfunktionen och displaysignalerna kommer att återgå till det normala. Om du trycker på den här knappen (—) igen kommer energibesparingssymbolen att slockna och energisparfunktionen avaktiveras.

7.2 Alarm av-varning

Om det uppstår ett strömavbrott/ alarm om hög temperatur, ska du efter att du kontrollerat maten som finns i frysfacket trycka på knappen för alarm av för att rensa varningen.

8. Knappsatslås

Tryck på knappen för att stänga av displayen simultant i 3 sekunder. Låssymbolen för knappsatsen tänds och knappsatslåset aktiveras; knapparna inaktiveras när knappsatslåset aktiveras. Tryck på knappen för att stänga av displayen igen i 3 sekunder. Låssymbolen för knappsatsen släcks och låsläget för knappsatsen inaktiveras. Tryck på knappen Display av för ändra kylskåpets temperaturinställningar.

9. Eco-Fuzzy

För att avaktivera eco fuzzy-funktionen trycker du och håller in knappen Eco-Fuzzy i 1 sekund. När den här funktionen är aktiv, kommer frysen växla till ekonomiläge efter minst 6 timmar och indikatorn ekonomisk användning tänds. För att avaktivera (E) eco fuzzy-funktionen trycker du och håller in knappen Eco-Fuzzy i 3 sekund. Indikatorn tänds efter 6 timmar när den eco-fuzzy-funktionen är aktiverad.

10. Temperaturinställning för frysfack

Temperaturen i frysfacket är inställningsbar. Om du trycker på knappen är det möjligt att ställa in frysfackstemperaturen på -18,-19,-20,-21 ,-22,-23 eller -24.

11. Snabbfrysning

För snabbfrysning, tryck på knappen; detta kommer att aktivera snabbfrysningsindikatorn (*).

När snabbfrysningsfunktionen är på, lyser snabbfrysningsindikatorn upp och frysfackets temperaturindikator visar värdet -27. Tryck på snabbfrysningsknappen (*) igen för att avbryta den här funktionen. Snabbfrysningsindikatorn slås av och återgår till normala inställningar. Snabbfrysningsfunktionen kommer att annulleras automatiskt efter 24 timmar, om den inte avbrutits av användaren. Om du vill frysa stora mängder färsk mat trycker du på snabbfrysningsknappen innan du placerar maten i frysfacket.

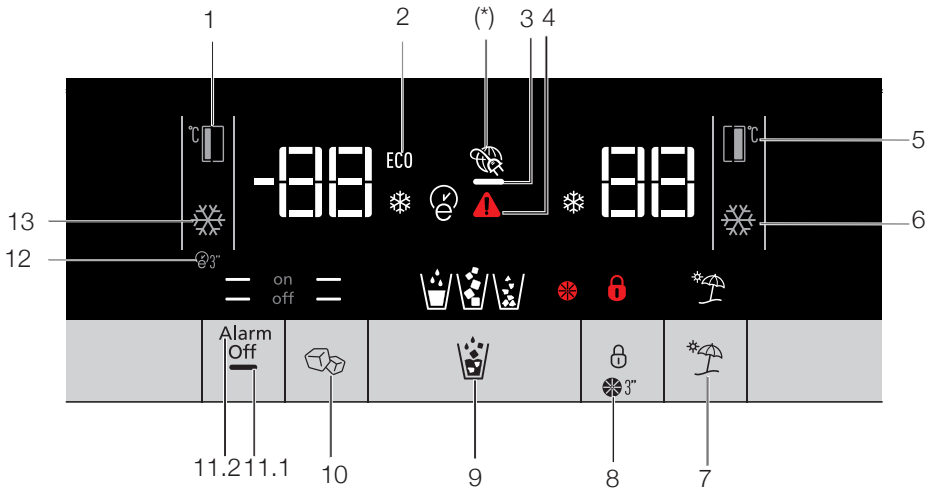

1. Temperaturinställning för frysack
2. Ekonomiläge
3. Energisparfunktion (display av):
4. Indikator för strömavbrott/hög temperatur/felvarning
5. Temperaturinställning för kylfack
6. Snabbkylning
7. Ledighetsfunktion
8. Knapplås / filterbyte aviseringavbrytning
9. Tillvalen vatten, fragmenterad is, iskuber
10. Istillverkning PÅ/AV
11. Display på/av /Alarm avvarning
12. Autoeco
13. Snabbfrysning



*Valfritt Bilderna i den här användarguiden är schematiska och kanske inte exakt efterliknar din produkt. Om din produkt inte innehåller de relevanta delarna, kommer informationen att gälla andra modeller.

1. Temperaturinställning för frysfack

Om du trycker på knappen () är det möjligt att ställa in frysfackstemperaturen på -18,-19,-20,-21,-22,-23,-24,-18...

2. Ekonomiläge

Anger att kylskåpet körs på energisparläge. Denna indikator kommer att vara aktiv om frysfackstemperaturen är inställd på -18 eller om energibesparings kylning utförs av Eko-extrafunktionen. (ECO)

3. Energisparfunktion (display av):

Om produktens dörrar hålls stängda under en längre tid aktiveras energisparfunktionen automatiskt och energisparsymbolen tänds. Om energisparfunktionen är aktiverad släcks alla ikoner på skärmen förutom energisparikonen. När energisparläget är aktivt, och om någon knapp trycks in eller dörren öppnas, kommer energisparläget att avaktiveras och ikonerna på displayen återgår till normalt läge. Energisparfunktionen aktiveras under leverans från fabriken och kan inte avbrytas.

4. Indikator för strömavbrott/hög temperatur/felvarning

Denna indikator () tänds vid fel temperatur eller felvarningar. Om du ser att denna indikator lyser, se "rekommenderade lösningar på problem" i den här handboken. Den här lampan tänds under strömavbrott, hög temperatur och vid fel. Vid långvariga strömavbrott blinkar den högsta temperatur som frysfacket uppnår på den

digitala displayen. Du ska efter att du kontrollerat maten som finns i frysfacket trycka på knappen för alarm av för att rensa varningen. Se avsnittet "åtgärder för felsökning" i handboken om du ser att den här indikatorn tänds.

5. Temperaturinställning för kylfack

Efter att ha tryckt på knappen () kan kylfackstemperaturen ställas in på 8,7,6,5,4,3,2 och 1 respektive.

6. Snabbkylning

För snabbkylning, tryck på knappen; detta kommer att aktivera snabbkylningsindikatorn ().

Tryck på knappen igen för att avaktivera denna funktionen. Använd denna funktion när du placerar färskvaror i kylfack eller snabbt vill kyla livsmedel. När den här funktionen är aktiverad körs kylskåpet i 1 timme.

7. Ledighetsfunktion

När ledighetsfunktionen () är aktiv, visar kylfacksindikatorns temperaturindikator "- -" och ingen kylningsprocess kommer att vara aktiv i kylfacket. Det är inte lämpligt att förvara maten i kylfacket när den här funktionen är aktiverad. Andra fack förblir kylda med respektive temperaturer inställda för varje fack.

Tryck på semesterfunktionsknappen igen för att avbryta funktionen. ()

8. Knapplås / Knapplås / filterbyte aviseringavbrytning

Tryck på knappsatslås-knappen () för att aktivera knappsatslåset. Du kan också använda den här

funktionen för att förhindra att kylskåpets temperaturinställningar ändras. Filtret till kylskåpet måste bytas var 6:e månad. Om du följer instruktionerna i avsnitt 5.2 beräknar kylskåpet automatiskt den återstående tiden till filterbyte och indikatorn som påminner om filterbyte (☼) lyser upp när filtret blir för gammalt.

Håll hjälpknappen (☼) intryckt i 3 sekunder för att stänga av filterlarmindikatorn.

9. Tillvalen vatten, fragmenterad is, iskuber

Styr tillvalen vatten (☼), iskub (☼) och fragmenterad is (☼) med hjälp av knapp nummer 8. Den aktiva indikatorn förblir tänd.

10. Istillverkning PÅ/AV

Tryck på knappen (☼) för att avbryta (off —) eller aktivera (on —) is-tillverkning.

11.1 Display på/av

Tryck på knappen (— off) för att avbryta (XX) eller aktivera (— on) visning på / av.

11.2 Alarm av-varning

Om det uppstår ett strömavbrott/ alarm om hög temperatur, ska du efter att du kontrollerat maten som finns i frysfacket trycka på knappen för alarm av för att rensa varningen.

12. Autoeco

Tryck på autoekoknappen (☼) i 3 sekunder för att aktivera den här funktionen. Om dörren till kylfacket hålls stängd under en längre tid när den här funktionen har valts växlar kylskåpsfacket automatiskt till ett mer ekonomiskt användningsläge. Tryck på knappen igen för att avaktivera denna funktion. Indikatorn tänds efter 6 timmar när den automatiska miljöfunktionen är aktiverad. (☼)

13. Snabbfrysning

Tryck på knappen (☼) för snabbfrysning. Tryck på knappen igen för att avaktivera funktionen.

ENG

DE

DK

SV

NO

FIN

IT

HR

FL

FR

SL

RO

5.2 Aktiverar varning för vattenfilterbyte

(För produkter anslutna till huvudvattenledningen och utrustade med filter)

Varningen för vattenfilterbytet aktiveas enligt följande:

1. Inom 60 sekunder efter att kylskåpet har startats, tryck och håll inne skärm- och semesterknapparna i 3 sekunder. Tryck sedan på följande respektive knappar.

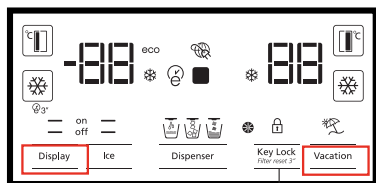

2. Ange sedan 1-4-5-3 som lösenord.

Bekräfta det angivna lösenordet

Välj lösenordets siffror

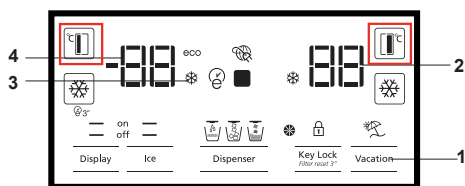

Ange sedan 1-4-5-3 enligt följande:
Tryck FF för att ställa in en gång.
Tryck FRZ för att ställa in en gång.
Tryck FF för att ställa in 4 gånger.
Tryck FRZ för att ställa in en gång.
Tryck FF för att ställa in 5 gånger.
Tryck FRZ för att ställa in en gång.
Tryck FF för att ställa in 3 gånger.
Tryck FRZ för att ställa in en gång.
Om lösenordet angivits korrekt kommer summern att låta kort efter att indikatorn för varning om filterbyte startas.

Automatisk beräkning för filteranvändning är inte aktiverad i fabriksinställningarna.

Det måste aktiveras i produkter som är utrustade med filter.

Kylskåpet kommer avge en filterbytesvarning automatiskt med 6 månadersintervall.

Om samma procedur repeteras när beräkningen aktiveras kommer funktionen att avbrytas.

5.3 Grönsakslåda med fuktkontroll

(Tillbehör)

Funktionen fuktkontroll gör att grönsakernas och fruktens fukthalter kontrolleras, vilket i sin tur gör att livsmedlen håller sig fräscha längre.

Vid förvaring av bladgrönsaker i grönsakslådan (såsom sallad, spenat och liknande grönsaker som är benägna att förlora fukt) rekommenderas placering i horisontellt läge så mycket som möjligt. Placering med rötterna nedåt ska undvikas.



Placera tunga och hårda grönsaker underst och lätta och mjuka överst, med hänsyn till grönsakernas specifika vikter.

Avlägsna grönsakernas plastförpackningar innan du placerar dem i grönsakslådan. Om grönsakerna får vara kvar i plastförpackningarna ruttnar de snabbt. Om du inte önskar kontakt med andra grönsaker, använd förpackningsmaterial som papper eftersom det har en viss porositet när det gäller hygien.

Placera inte frukter med hög produktion av etylengas, såsom päron, aprikoser, persikor och i synnerhet äpplen, i samma grönsakslåda som andra grönsaker och frukter. Etylengasen som dessa frukter utsöndrar kan göra att andra grönsaker och frukter mognar, och sedan ruttnar, snabbare.

5.4 Använda vattenfontänen

(endast för vissa modeller)

| | |
|---|---|
|  | De första glasen vatten som tas ifrån fontänen kommer normalt att vara varma. |
|  | Om vattenfontänen inte används under en längre tid, släng de första glasen vatten för att få rent vatten. |

Du måste vänta cirka 12 timmar innan du får kallt vatten vid startdriften.

Använd skärmen för att välja vattenalternativ, och tryck på utlösaren för att få vatten. Ta bort glaset kort efter att du tryckt in utlösaren.

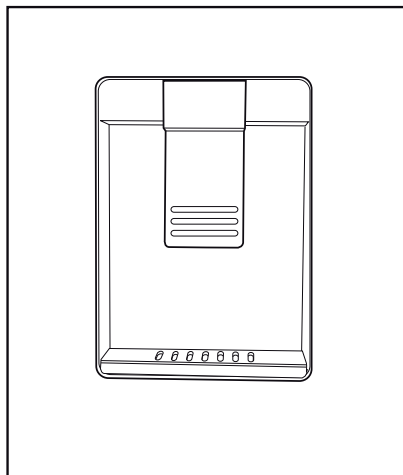

5.5 Fylla fontänvattentanken

Öppna vattentankens lock, såsom visas på bilden. Fyll i rent dricksvatten. Stäng locket.

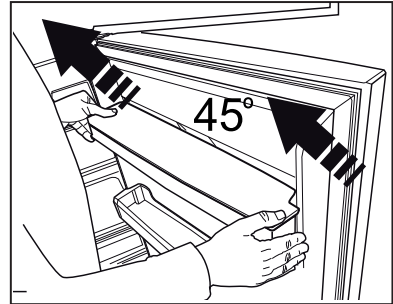
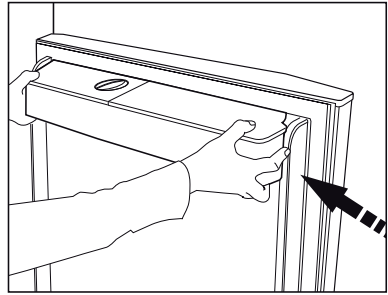
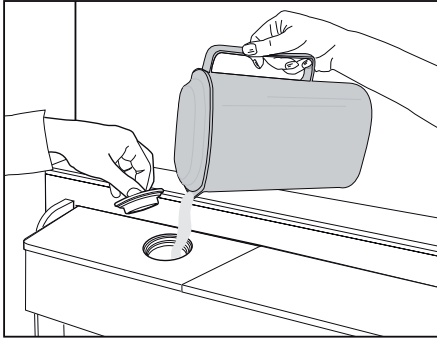

5.6 Rengöra vattentanken

Ta bort vattenfyllnadsreservoaren i dörrhyllan.

Ta bort den genom att hålla i båda sidorna av dörrhyllan.

Håll i båda sidorna av vattentanken och ta bort med en vinkel av 45°.

Ta bort och rengör vattentankens lock.

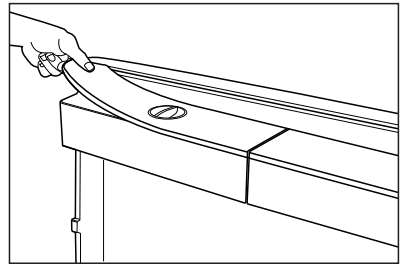



Fyll inte vattentanken med fruktjuice, kolsyrade drycker, alkoholhaltiga drycker eller någon annan vätska som inte är kompatibel med användande av vattenfontänen. Att använda sådana vätskor kan orsaka fel och oreparerbara skador på vattenfontänen. Att använda vattenfontänen på detta sätt täcks inte av garantin. Sådana särskilda kemikalier och tillsatser i drycker/vätskor kan orsaka materiell skada på vattentanken.



Vattentankens och vattenfontänens komponenter kan inte tvättas i diskmaskinen.

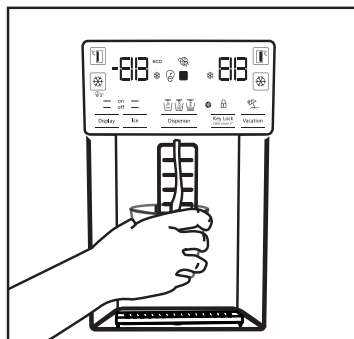

- De 30 isbitarna (3-4 liter) som tas efter första driften ska inte användas.
- Vid strömavbrott eller temporärt fel kan isen delvis smälta och sedan frysa om. Detta kommer göra att isbitarna smälter ihop. Om det är längre strömavbrott eller fel, kan isen smälta och läcka ut. Om du upplever det här problemet, ta bort isen i islådan och rengör lådan.



WARNING: Produktens vattensystem ska endast anslutas till kallvattenledningen. Anslut inte varmvattenledningen.

5.7 Ta is/vatten

(valfritt)

För att ta vatten (☺) / iskuber (☺) / fragmenterad is (☺) använd skrämen för att välja respektive alternativ. Ta vatten/ is genom att trycka utlösaren på vattenfontänen framåt. När du växlar mellan alternativen is kub (☺) / fragmenterad is (☺) kommer föregående istyp att komma ut några sekunder.

- Du måste vänta ungefär 12 timmar innan du tar is ifrån is/vatten-fontänen första gången. Fontänen kan inte lämna ifrån sig is om det inte finns tillräckligt med is i islådan.
- Produkten kan inte lämna ifrån sig vatten under förstadriften. Detta orsakas av luften i systemet. Lyften i systemet måste släppas ut. För att göra detta, tryck vattenfontänens utlösare i 1-2 minuter, till dess fontänen släppt ut vattnet. Första vattenflödet kan vara oregelbundet. Vattnet kommer att flöda normalt när systemet är tömt på luft.
- Vattnet kan vara grumligt under förstaanvändningen av filtret; drick inte de första 10 glasen vatten.

- Du måste vänta cirka 12 timmar innan du får kallt vatten efter första installationen.
- Produktens vattensystem är utformat endast för rent vatten. Använd inte andra drycker.
- Det rekommenderas att du kopplar ur vattentillförseln om produkten inte ska användas under en längre period under semester m.m.

Om vattenfontänen inte används under en längre period kommer de första 1-2 glasen av vatten att vara varma.

5.8 Droppbricka

(valfritt)

Vattnet som droppar ifrån vattenfontänen samlas upp på droppbrickan; ingen vattendränning finns. Dra ut droppbrickan eller tryck på kanderna för att ta bort brickan. Du kan sedan hälla ut vattnet som samlats på droppbrickan.

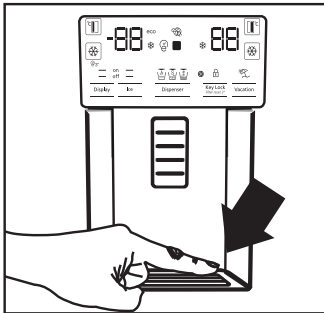

5.9 Nollgradsfack

(Valfritt)

Använd det här facket för att hålla delikatesser på lägre temperaturer eller köttprodukter som ska konsumeras omgående. Placera inte frukt och grönsaker i det här facket. Du kan expandera produkternas interna volym genom att ta bort alla nollgradsfack. För att ta bort facket, dra mot dig, luft upp och dra ut.

5.10 Grönsakssoptunna

Kylens grönsaksfack är till för att hålla grönsakerna frächa genom att ha fuktighet. Av den här anledningen är den generella kallyftscirkulationen intensifierad i grönsaksfacket. Ha frukt och grönsaker i det här facket. Ha grönbladiga växter och grönsaker separat för att förlänga deras hållbarhet.

5.11 Blå lampa

(Valfritt)

Produktens grönsaksfack markeras med en blå lampa. Grönsakerna i facket kommer fortsätta fotosyntesen under det blåa ljusets våglängd och håller dem vid liv och frächa.

5.12 Joniserare

(Valfritt)

Joniseringssystemet i kylfackens luftventiler joniserar luften. Den negativa jonemissionen kommer eliminera bakterier och andra molekyler som skapar odörer i luften.

5.13 Minibar

(Valfritt)

Kylens dörr-, minibar-hylla kan man komma åt utan att öppna dörren. Den låter dig enkelt komma åt mat som du använder ofta och drycker ifrån kylen. För att öppna minibarens lock, tryck med handen och dra mot dig själv.



WARNING: Sitt inte, häng, eller placera tunga objekt på minibarens lock. Detta kan skada produkten och orsaka skador.

För att stänga det här facket, tryck helt enkelt framåt ifrån övre sektionen ifrån locket.

5.14 Dofffilter

(valfritt)

Dofffiltret i kylfackets luftventilation förhindrar oönskade dofter ifrån att skapas.

5.15 Icematic och isförvaringslåda

(Valfritt)

Fyll icematic med vatten och sätt tillbaka den. Isen kommer vara redo efter cirka två timmar. Ta inte bort icematic när du tar is.

Vrid knapparna på iskammarens högra sida i 90°; isen kommer falla ner i isförvaringslådan nedan. Du kan sedan ta bort isförvaringslådan och servera isen.



Isförvaringslådan är endast avsedd för att lagra is. Fyll den inte med vatten. Om du gör det kommer den att spricka.

5.16 Is-maskinen

(valfritt)

Ismaskinen är placerad i den övre delen av fryslocket.

Håll handtagen på sidan av isförvaringslådan och flytta den uppåt för att ta bort den.

Ta bort ismaskinens dekorativa lock, genom att flytta den uppåt.

DRIFT

Att ta bort isbehållaren

Håll isförvaringslådan i handtagen och dra uppåt och dra den utåt.

(Figur 1)

För återinstallation av isbehållaren

Håll isförvaringslådan i handtagen och lyft upp i en vinkeln som passar sidorna av behållaren, mot motsvarande markeringar och kontrollera att isvalsstiften är monterade rätt. (Figur 2)

Tryck ordentligt neråt, tills det inte finns något utrymme mellan behållaren och dörrplasten. (Figur 2)

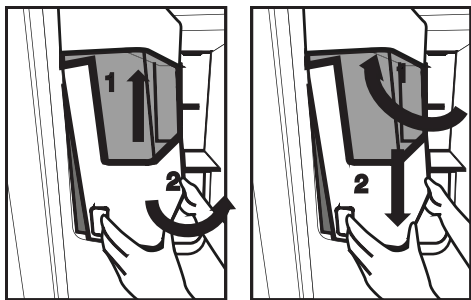

När isbehållaren inte fungerar som den ska

Om du inte tar bort iskuberna under en lång tid kommer de skapa större isbitar. Då ska du ta ur isförvaringslådan i enlighet med instruktionerna och ta ur isen, lossa på is som sitter fast och sätt i iskuberna i isförvaringslådan igen. (Figur 4)

Om du har svårigheter med att återinstallera behållaren, vrid den roterande delen 90 ° och återinstallera enligt figur 3. Alla ljud du hör när isen trillar ner i reservoaren är en naturlig del av driften.



Figure 4

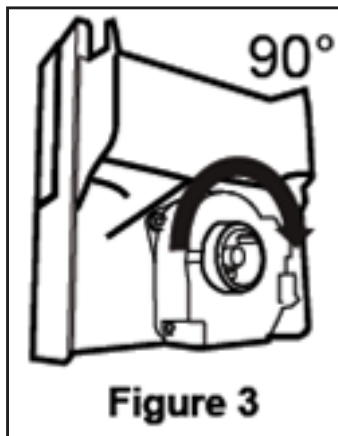

Figure 3

När isen inte kommer ut alls ska du kontrollera om isen fastnat i kanalen och ta bort den. Kontrollera regelbundet iskanalen och rengör om något sitter fast, enligt figur 5.



Figure 5

När du använder kylskåpet för första gången, eller inte använder det under en längre period, då kan iskuber minska i storlek å grund av luft i rören som kommit in efter anslutningen, all luft pumpas ut vid normalanvändning.

Lossa på isen som skapats, cirka en dag efter att vattenröret kan innehålla kontaminering.

Varning!

Placera inte händer eller andra saker i iskanalerna och bladen, det kan skada delar eller skada händerna.

Låt inte barn hänga på isbehållaren eller ismaskinen eftersom det kan leda till skador. För att förhindra droppande ifrån isförvaringslådan, använd båda händerna när du tar bort den.

Om du stänger dörren hårt kan det orsaka att vatten spillar ut över isförvaringslådan.

Montera inte ner isförvaringslådan om det inte behövs

5.17 Frysa färska livsmedel

- För att förvara livsmedlens kvalitet ska livsmedel som placeras i frysfacket frysas så snabbt som möjligt, använd snabbfrysningen för detta.
- Att frysa livsmedel när de är färska förlänger lagertiden i frysfacket.
- Paketera livsmedlen i vakumförpackningar och stäng ordentligt.
- Kontrollera att livsmedlen packas väl innan de läggs in i frysen. Använd fryshållare, aluminiumfolie, och bakplåtspapper, plastpåsar eller liknande paketeringsmaterial istället för traditionellt paketeringspapper.
- Markera varje matpaket genom att skriva datum på det innan frysningen. Detta låter dig avgöra hur länge sedan varje paket frystes in när det ska öppnas. Ha de senaste datumen längst fram för att se till att de går åt först.
- Frysta livsmedel måste användas direkt efter att de tinats och ska inte frysas om.
- Ta inte ut stora kvantiteter livsmedel samtidigt.

| Frysack | Ställa in kylfack | Ställa in beskrivningar |
|----------------------|-------------------|--|
| -18°C | 4°C | Detta är den rekommenderade standardinställningen. |
| -20, -22 eller -24°C | 4°C | Dessa inställningar rekommenderas för omgivande temperaturer som överskrider 30°C. |
| Snabbfrysning | 4°C | Använd det här för att frysa livsmedel en kort tid, produkten kommer återställas till föregående inställning när processen är genomförd. |
| -18°C eller kallare | 2°C | Använd dessa inställningar om du anser att kylfacket inte är kallt nog på grund av omgivande temperatur eller att dörren öppnats frekvent. |

5.18 Rekommendationer för frysta livsmedel

Facket måste ställas in på minst -18°C.

1. Placera livsmedlen i frysen så snart som möjligt för att undvika avfrostning.
2. Innan drysning, kontrollera "utgångsdatumet" på paketet och se till att det inte är utgången.
3. Kontrollera att livsmedlets förpackning inte är skadad.

5.19 Djupfrys-information

I enlighet med IEC 62552-standarderna måste frysen ha en kapacitet på att frysa 4,5 kg livsmedel på -18°C eller lägre temperaturer i 24 timmar, för varje 100 liter i frysackets volym.

Livsmedel kan endast förvaras under en viss period vid eller under -18°C. Du kan hålla livsmedlen färsk i månader (i djupfrysen på, eller under 18°C).

Livsmedlen som ska frysas får inte komma i kontakt med den redan frysta maten inuti, för att undvika delvis tining.

Koka grönsakerna och filtrera vattnet för att förlänga lagringstiden. Placera maten i vakumförpackningar efter filtrering och placera dem i frysen. Bananer, tomater, sallad, selleri, kokade ägg, potatisar, och liknande livsmedel, ska inte frysas. Att frysa den här sortens livsmedel kommer endast minska näringsvärdet och kvaitén av maten, samt förstöra den på ett sätt som är skadligt för hälsan.

5.20 Placera livsmedlen

| | |
|---------------------------|--|
| Frysackshyllor | Olika frysta varor innehåller kött, fisk, glass, grönsaker m.m. |
| Kylfackshyllor | Livsmedel som är i grytor, övertäckta tallrikat, behållare, ägg i burk |
| Kylfacksdörrhyllor | Små och paketerade livsmedel eller drycker |
| Grönsakslåda | Frukter och grönsaker |
| Fack för färska livsmedel | Delikatess (frukostlivsmedel, köttprodukter som ska konsumeras på kort sikt) |

5.22 Interiörbelysning

Interiör belysningen består av LED-lampor Kontakta ett godkänt serviceställe om du har problem med den här lampan.

Lamporna som används i utrustningen är inte anpassade som rumsbelysning. Det avsedda ändamålet för lamporna är att hjälpa användaren passera mat i kylskåpet/frysaren på ett säkert och bekvämt sätt.

5.21 Underrättelse om öppendörr

(valfritt)

En ljudsignal kommer höras när produktens dörr hålls öppen under 1 minut. Ljudsignalen kommer sluta när dörren stängs eller en knapp på skärmen trycks in (om det alternativet finns).

6. Underhåll och rengöring

Att rengöra produkten regelbundet kommer förlänga dess tjänsteliv.



WARNUNG: Koppla bort strömmen innan du rengör kylan.

- Använd inte skarpa, skrapande verktyg, tvålar, rengöringsmaterial, rengöringsämnen, gaser, bensin, lack och liknande ämnen för rengöring.
- Smält ner en tesked karbonat i vattnet. Fukta en trasa i vattnet och vrid ur. Torka rent enheten med den här trasan och torka av ordentligt.
- Var noga med att hålla undan vatten ifrån lampocket och över de elektriska delarna.
- Rengör dörren med hjälp av en blöt trasa. Ta bort alla saker inuti och ta bort dörren och de isatta hyllorna. Lyft upp dörrhyllorna för att ta bort dem. Rengör och torka hyllorna, fäst dem sedan igen genom att låta dem glida på, ovanifrån.
- Använd inte klorerat vatten eller rengöringsprodukter på de externa ytorna och krombeklädda delarna av produkten. Klorin kommer att orsaka rost på sådana ytor.

6.1 Förhindra obehagliga dofter

- Produkten är tillverkad av doftfria material. Men, ha man mat i avdelningarna och inte rengör noga i de interna utrymmena kan det leda till dofter.
- För att undvika detta, rengör insidan med kolsyrat vatten var 15:e dag.
- Ha maten i slutna behållare. Mikroorganismer kan spridas utifrån de livsmedel som inte är täckta och orsaka dofter.
- Ha inte utgångna och gamla livsmedel i kylan.

6.2 Skydda plasttytor

Olja som spills på plasttytor kan skada ytorna och måste rengöras direkt med varmt vatten.

7. Felsökning

Kolla den här listan innan du kontaktar servicestället. Genom att göra detta kan du bespara dig både tid och pengar. Den här listan inkluderar de vanligaste klagomålen som inte är relaterade till felaktig tillverkning eller materialfel. Vissa funktioner som anges här i kanske inte gäller din produkt.

Kylen fungerar inte.

- Strömkabeln är inte isatt ordentligt. >>> Fäst den ordentligt i uttaget.
- Säkringens som är ansluten till uttaget har gått sönder. >>> Kontrollera säkringen.

Kondensation på sidväggen i kylfacjet (FLERZON, COOL, CONTROL och FLEXI ZONE.).

- Dörren öppnas för ofta >>> öppna inte dörren så ofta.
- Miljön är för fuktig. >>> Installera inte produkten i en fukrig miljö.
- Livsmedel som innehåller vätskor står förpackade i förpackningar som inte är förslutna. >>> Ha livsmedlen som innehåller vätskor i burkar med lock.
- Produktens dörr är öppen. >>> Ha inte produktens dörr öppen länge.
- Termostaten är inställd på för låg temperatur. >>> Ställ in termostaten på rätt temperatur.

Kompressorn fungerar inte.

- Om det plötsligt sker ett strömavbrott eller om du drar ur kontakten och sätter i den igen kan fastrycket i produktens kylsystem komma i obalans och det utlöser kompressorns termiska skyddsmekanism. Produkten kommer starta om efter cirka 6 minuter. Om produkten inte startar om efter den här tiden, kontakta servicestället.
- Avfrostning är aktiv. >>> Detta är normalt för en fullt automatiskt avfrostande produkt. Avfrostningen utförs regelbundet.
- Produkten är inte ansluten. >>> Kontrollera att strömkabeln är ansluten.
- Temperaturinställningen är inkorrekt. >>> Välj lämplig temperaturinställning.
- Strömmen är av. >>> Produkten kommer fortsätta att drivas normalt när strömmen återkommer.

Kylens driftsljud ökar vid användning.

- Produktens driftsljud beror på den omgivande temperaturens variationer. Detta är normalt och inte ett fel.

Kylen kör för ofta eller för länge.

- Den nya produkten kan vara större än den föregående. Större produkter kommer köra under längre perioder.
- Rumstemperaturen kan vara hög. >>> Produkten kommer normalt köra under längre perioder i högre rumstemperatur.
- Produkten kan ha anslutits nyligen eller ett nytt livsmedel kan ha placerats i kylan. >>> Produkten kommer ta längre tid att nå den angivna temperaturen när den nyligen har anslutits eller om nya livsmedel placerats i den. Det är normalt.
- Stora kvantiteter med varm mat kan nyligen ha placerats i produkten. >>> Placera inte varm mat i produkten.
- Dörrarna kan nyligen ha varit öppna ofta eller länge. >>> Den varma luften rör sig inne i produkten och orsakar att den körs längre. Öppna inte dörrarna för ofta.
- Frys- eller kyldörrarna kan vara på glänt. >>> Kontrollera att dörrarna är helt stängda.
- Produkten kan vara inställd på en för låg temperatur. >>> Ställ in temperaturen på en högre grad och vänta på att produkten ska nå den justerade temperaturen.
- Kyl- eller frys-dörrens list kan vara smutsig, sliten, trasig eller inte rätt fäst. >>> Rengör eller byt ut listen. Skadad/riven dörrlist kan få produkten att köra under längre perioder för att hålla den aktuella temperaturen.

Frysens temperatur är mycket låg, men kyltemperaturen är ok.

- Drysfackets temperatur är inställt på en mycket låg nivå. >>> Ställ in frysfackets temperatur till en högre grad och kontrollera igen.

Kylens temperatur är mycket låg, men frystemperaturen är ok.

- Kylfackets temperatur är inställt på en mycket låg nivå. >>> Ställ in kylfackets temperatur till en högre grad och kontrollera igen.

Livsmedlen som är i kylfackets lådor är fryst.

- Kylfackets temperatur är inställt på en mycket låg nivå. >>> Ställ in frysfackets temperatur till en högre grad och kontrollera igen.

Temperaturen i kylan eller frysen är för hög.

- Kylfackets temperatur är inställt på en mycket hög nivå. >>> Kylfackets temperaturinställning påverkar frysfackets temperatur. Förändra kylens eller frysens facktemperatur och vänta till det berörda facket har nått den justerade temperaturen.
- Dörrarna kan nyligen ha varit öppna ofta eller länge. >>> Öppna inte dörrarna för ofta.
- Dörren kan vara på glänt. >>> Stäng dörren helt.
- Produkten kan ha anslutits nyligen eller ett nytt livsmedel kan ha placerats i kylen. >>> Det är normalt. Produkten kommer ta längre tid att nå den angivna temperaturen när den nyligen har anslutits eller om nya livsmedel placerats i den.
- Stora kvantiteter med varm mat kan nyligen ha placerats i produkten. >>> Placera inte varma livsmedel i produkten.

Skakningar eller ljud

- Underlaget är inte i nivå eller hållbart. >>> Om produkten skakar när den rörs långsamt, justera ställen för att balansera produkten. Kontrollera också att underlaget är hållbart att bära produkten.
- Allt som placeras på produkten kan orsaka ljud. >>> Ta bort allt som är placerat på produkten.

Produkten låter som flytande vätska sprayande m.m.

- Produktens drift innehåller vätske- och gasflöden. >>> Detta är normalt och inte ett fel.

Det låter som vind blåser ifrån produkten.

- Produkten använder en fläkt i kylprocessen. Detta är normalt och inte ett fel.

Det är kondensations på produktens interna väggar.

- Varmt eller fuktigt väder kommer öka isbildningen och kondensationen. Detta är normalt och inte ett fel.
- Dörrarna kan nyligen ha varit öppna ofta eller länge. >>> Öppna inte dörrarna för ofta, om den är öppen, stäng dörren.
- Dörren kan vara på glänt. >>> Stäng dörren helt.

Det är kondensationen på produktens exteriör mellan dörrarna.

- Det omgivande vädret kan vara fuktigt, det är ganska vanligt i fuktigt väder. >>> Kondensationen kommer att försvinna när fuktigheten minskar.

Interiören luktar illa.

- Produkten rengörs inte regelbundet. >>> Rengör interiören på produkten regelbundet genom att använda svamp, varmvatten och kolsyrat vatten.
- Vissa hållare och paketeringsmaterial kan orsaka dofter. >>> Använd hållare och paketeringsmaterial utan dofter.
- Livsmedlen placeras i behållare som inte förseglats. >>> Ha maten i slutna behållare. Mikroorganismer kan spridas utifrån de livsmedel som inte är täckta och orsaka dofter.
- Ta bort alla utgådda eller gamla livsmedel ifrån produkten.

Dörren stängs inte.

- Livsmedelspaket kan blockera dörren. >>> Placera om sakerna som blockerar dörren.
- Produkten står inte helt rakt på underlaget. >>> Justera ställen för att balansera produkten.
- Underlaget är inte i nivå eller hållbart. >>> Kontrollera att underlaget är hållbart att bära produkten.

Grönsakslådan sitter fast.

- Livsmedlen kan ha kommit i kontakt med övre delen av lådan. >>> Omorganisera livsmedlen i lådan.



WARNING: Om problemen fortgår efter att du följt instruktionerna i det här avsnittet, kontakta din återförsäljare eller godkända serviceställe. Försök inte reparera produkten.

GRUNDIG

NO

Reklamasjon og servicehåndtering.

Produkter solgt til forbruker i Norge, er underlagt Lov om forbrukerkjøp. Der det inntreffer feil eller mangler som omfattes av loven innen lovens frister, utbedres dette uten omkostninger for deg. Feil eller skader som oppstår, som er brukerbettinget eller ligger utenfor leverandørens kontroll, omfattes ikke av loven. En reparasjon vil da normalt belastes bruker. Ved næringskjøp gjelder kjøpsloven.

Grundig dekker ikke.

Feil eller mangler som har oppstått pga.

- Installasjon i strid med brukerveiledning.

- Mangelfullt vedlikehold eller behandling i strid med brukerveiledning.
- Inngrep og reparasjoner utført av uautorisert personell, eller bruk av uoriginale reservedeler.
- Unormale spenningsvariasjoner utover merkespenningen, lynnedslag, elektriske forstyrrelser eller evt. uregelmessigheter i vannforsyningen.

Reservedeler.

Informasjon om bestilling av reservedeler finner du på: www.grundig.no

Ved bestilling av reservedeler må det opplyses om modellbetegnelse og serienummer på produktet.

Denne informasjonen finnes på typeskiltet på produktet.

Anmodning om service.

Grundig har lokale serviceverksteder over hele landet.

Ved tekniske henvendelser må følgende informasjon oppgis / fremvises:

- Navn
- Adresse
- Telefon
- Modellbetegnelse
- Serienummer
- Kjøpsdato / Kjøpskvitting
- Feilbeskrivelse

Grundig Nordic No As
Glynitveien 25
1400 Ski - NO

Tlf +47 815 59 590
hvitevareservice@grundig.com
www.grundig.no

DK

Reklamation og servicehåndtering

Produkter solgt til forbruker i Danmark, er underlagt lov om forbrukerkjøp. Om der oppstår feil eller mangler der er omfattet av loven indenfor de givne garantifrister, udbedres disse uden omkostninger. Dækningen forudsætter brug i normal privat husholdning.

Fejl eller skader der er brugsbetingede eller ligger udenfor leverandørens kontrol omfattes ikke af loven. En reparation vil da normalt belastes brugeren.

Grundig dække **r ikke.**

Fejl eller mangler som er opstået pga.

- Installasjon i strid med brukerveiledning.

- Mangelfuld vedligehold eller behandling i strid med brugervejledning.
- Indgreb og reparationer udført af uautoriseret personel, eller brug af uoriginale reservedele.
- Unormale spændingsvariationer lynnedslag, elektriske forstyrrelser eller evt. uregelmæssigheder i vandforsyningen.

Reservelede.

Information om bestilling af reservelede finder du på: www.grundig.dk

Ved bestilling af reservelede må modelbetegnelse og serienummer på produktet oplyses. Denne information findes på typeskiltet på produktet.

Anmodning om service.

Grundig har lokale serviceværksteder over hele landet.

Ved tekniske henvendelser må følgende information opgives / fremvises:

- Navn
- Adresse
- Telefon
- Modelbetegnelse
- Serienummer
- Kjøpsdato / Købskvitring
- Fejlbeskrivelse

Grundig Nordic No As
Glynitveien 25
1400 Ski - NO

Tlf +45 70 80 87 77
hvitevareservice@grundig.com
www.grundig.dk

GRUNDIG

SE

Reklamation och servicehantering.

Produkter som sålts till konsumenter i Sverige omfattas av lagen om konsumentköp. Om det förekommer fel eller brister som omfattas av lagen om lagstadgade tidsfrister sker reparation utan kostnad för konsument. Defekter eller skador som uppstår, som är användarrelaterade eller ligger utanför leverantörens kontroll omfattas inte av lagen. En ev reparation kommer då normalt att bestostas av användaren. Vid näringsköp gäller köplagen.

Grundig täcker inte.

Skador eller defekter som uppstått pga.

- Installation i oenlighet med tillverkarens anvisning.

- Bristande underhåll eller behandling som strider mot bruksanvisningen.
- Ingrepp eller reparationer utförd av icke behörig personal, eller användningen av icke godkända reservdelar.
- Onormala spänningsvariationer utöver markspänning, blixtnedslag, elektriska störningar eller oegentligheter med vattenförsörjning.

Reservdeler.

Information för beställning av reservdeler finner du på: www.grundig.se

Vid beställning av reservdeler måste modell samt serienummer på produkt uppges. Denna information finns på typskylten av produkten.

Servicefrågor.

Grundig har lokala serviceverkstäder över hela landet.

Vid tekniska frågor måste följande information uppges / visas:

- Namn
- Adress
- Telefon
- Modell
- Serienummer
- Köpekvitto / Kvittokopia
- Felbeskrivelse

Grundig Nordic AB
Esbogatan 18
164 94 Kista - SE

Tlf +46 (0)770 456 330
vitvaruservice@grundig.com
www.grundig.se

FI

Reklamaatit ja huolto:

Suomessa kuluttajalle myydyt tuotteet kuuluvat kuluttajasuojalain piiriin. Grundig kattaa korjauskustannukset valmistus- ja materiaalivioissa viitaten kyseisen maan voimassa oleviin säännöksiin. Edellytyksenä, on että tuote on ostettu uutena Suomessa. Lisäksi edellytetään, että korjaus suoritetaan valtuutetulla huoltoliikkeellä. Edellytämme, että laite ei ole muussa kuin yksityisessä kotikäytössä.

Grundig ei kata:

Vaurioita tai vikoja jotka johtuvat esim.

- Asennus ja käyttö on tehty käyttöohjeiden vastaisesti.

- Vian tai puutteen takia korjausta, jos se on seurausta virheellisestä asennuksesta tai sijoituspaikasta.
- Korjausta, joka on seurausta muiden kuin valtuutetun huoltajan korjauksesta.
- Vikoja, jotka ovat seurausta tulipalosta, tulvistä tai vastaavista (force majeure).
- Korjauksia tai vikoja jotka ovat seurausta ukkosesta, sähkö- ja vesivioista, jännitevaihteluista tai talon sähkö- ja vesiasennuksista.

Varaosat:

Ohjeet varaosien tilaamiseen löydät kotisivuiltamme: www.grundig.fi

Varaosia tilattaessa on ilmoitettava laitteen malli sekä sarjanumero. Mainitut tiedot löytyvät tuotteen tyyppimerkistä.

Huoltoihin liittyvät kysymykset:

Grundigilla on koko maata kattava huoltoliiketoiminta:

Huoltoon liittyvissä kysymyksissä seuraavat tiedot ovat tärkeät ilmoittaa:

- Nimi
- Osoite
- Puhelin
- Malli
- Sarjanumero
- Kuitti / Kuittikopia
- Vian kuvaus

Grundig Nordic AB
Esbogatan 18
164 74 Kista - SE

Puh +358 (0) 800 152 152

kodinkonehuolto@grundig.com
www.grundig.fi

Notes

A series of horizontal dotted lines for writing notes.



Notes

A series of horizontal dotted lines for writing notes, spanning the width of the page below the title.

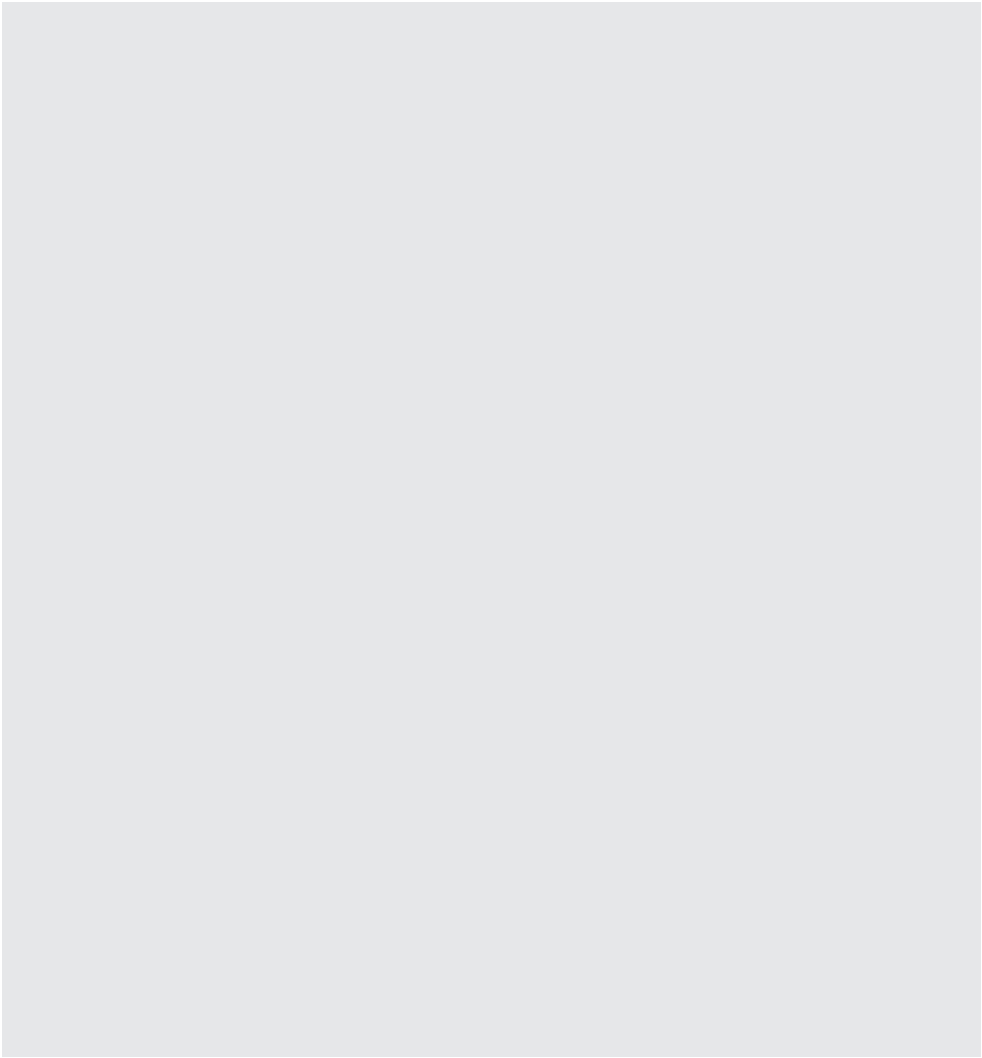

GRUNDIG

www.grundig.com
57 7096 0000/AF

2/6
DK-SV