

Whirlpool

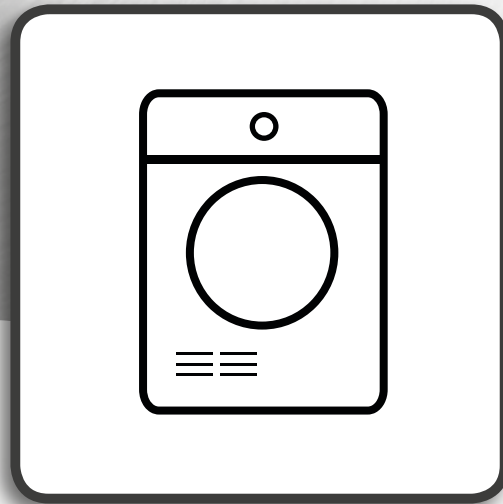

**Hälsa och säkerhet, användning och skötsel och Installationsanvisningar**



[www.whirlpool.eu/register](http://www.whirlpool.eu/register)



---

**SVENSKA**..... 3

SVENSKA

# HÄLSA OCH SÄKERHET, ANVÄNDNING OCH SKÖTSEL och INSTALLATIONSANVISNINGAR



**TACK FÖR ATT DU VALDE ATT KÖPA EN PRODUKT FRÅN WHIRLPOOL.**  
För att få fullständig assistans,  
registrera din apparat på [www.whirlpool.eu/register](http://www.whirlpool.eu/register)

## Innehåll

### *Hälsa och säkerhet*

<b>SÄKERHETSINSTRUKTIONER</b> .....	5
VIKTIGT ATT LÄSA OCH OBSERVERA .....	5
<b>MILJÖSKYDD</b> .....	8
<b>FÖRSÄKRAN OM ÖVERENSSTÄMMELSE</b> .....	9

### *Användnings- och skötselguide*

<b>PRODUKTBESKRIVNING</b> .....	10
APPARAT .....	10
KONTROLLPANEL .....	10
LUCKA .....	11
TRUMBELYSNING (om tillgänglig) .....	11
TILLGÄNGLIGA TILLBEHÖR .....	11
<b>HUR MAN ANVÄNDER APPARATEN</b> .....	12
FÖRSTA ANVÄNDNINGEN .....	12
DAGLIG ANVÄNDNING .....	13
PROGRAM .....	15
TILLVAL .....	19
FUNKTIONER .....	20
INDIKATORER .....	22
ENERGIBESPARING .....	23

---

<b>RENGÖRING OCH UNDERHÅLL</b> .....	24
TÖMMA VATTENTANKEN .....	24
RENGÖRING AV LUCKFILTRET .....	25
RENGÖRING AV BOTTENFILTRET .....	26
RENGÖRING AV TORKTUMLARENS UTSIDA .....	28
ÄNDRA LUCKSLAGNINGENS SIDA .....	29
<b>FELSÖKNING OCH KUNDSERVICE</b> .....	34
FELINDIKATOR OCH MEDDELANDEN .....	36
TRANSPORT OCH HANTERING .....	38
KUNDSERVICE .....	39
<b><i>Installationsanvisningar</i></b> .....	40

# SÄKERHETSINSTRUKTIONER

## VIKTIGT ATT LÄSA OCH OBSERVERA

Innan du använder torktumlaren ska du noga läsa instruktionerna Hälsa och säkerhet och Användning och skötsel. Förvara dessa instruktioner nära till hands för framtida referens.

### DIN OCH ANDRAS SÄKERHET ÄR MYCKET VIKTIG.

I bruksanvisningen och på torktumlaren finns viktiga säkerhetsvarningar som du alltid ska följa.



Detta är varningssymbolen. Denna symbol varnar dig om faror som kan orsaka skada eller dödsolycka för dig eller för andra personer.

Alla säkerhetsmeddelanden åtföljs av varningssymbolen och texten **FARA** eller **VARNING**. Dessa ord betyder:

#### **FARA**

Visar på en farlig situation som, om den inte undviks, kommer att förorsaka svåra skador.

#### **VARNING**

Visar på en farlig situation som, om den inte undviks, kan förorsaka svåra skador.

Alla säkerhetsvarningar ger specifika detaljer om den potentiella risk som föreligger och anger hur du ska undvika personskada och annan skada samt elektriska stötar på grund av felaktig användning av torktumlaren. Följ följande instruktioner noggrant. Försummelse att iaktta dessa instruktioner kan leda till risker. Tillverkaren fransäger sig allt ansvar för skador på personer, djur eller egendom om dessa anvisningar och säkerhetsföreskrifter inte följs.

Barn (0–8 år) ska hållas under uppsikt när de vistas i närheten av apparaten.

Barn från 8 års ålder och personer med nedsatt fysisk, sensorisk eller mental förmåga, eller bristande erfarenhet och kunskap, kan använda denna torktumlare om de hålls under uppsikt eller har fått instruktioner om hur apparaten ska användas på ett säkert sätt och förutsatt att de förstår vilka faror det innebär. Barn får inte leka med torktumlaren. Rengöring och underhåll får inte utföras av barn utan uppsikt.

Plagg som har blivit nedsmutsade med till exempel matlagningsolja, aceton, alkohol, bensin, fotogen, fläckborttagningsmedel,

terpentin, vax och vaxborttagningsmedel ska tvättas i varmt vatten och en extra dos tvättmedel innan de stoppas in i torktumlaren. Föremål så som skumgummi (latexskum), duschmössor, vattentäta textilier, artiklar med gummibaksida och kläder eller kuddar med skumgummifyllning får inte torkas i torktumlaren. Ta bort eventuella föremål från fickorna, t.ex. tändare och tändstickor. Använd inte torktumlaren om du har använt kemikalier för rengöring.

Oljeindränkta artiklar kan antändas spontant, särskilt när de utsätts för värmekällor såsom i en torktumlare. Artiklarna blir varma och orsakar en oxidationsreaktion i oljan. Oxidation ger upphov till värme. Om värmen inte försvinner kan artikeln bli tillräckligt varm för att fatta eld. När oljeindränkta artiklar staplas eller förvaras kan det förhindra att värmen försvinner, vilket medför brandrisk.

#### **VARNING**

Avbryt aldrig torktumlaren innan torkcykeln är klar förutom om du omgående tar ut tvätten från maskinen och sprider ut den så

att värmen sprids.

Den sista fasen i torkcykeln utförs utan värme (nedkylningsfas) för att försäkra att tvättens temperatur inte förorsakar skada på tvätten.

Om du vill stapla torktumlaren ovanpå en tvättmaskin, kontakta vår kundservice för att kontrollera om det är möjligt. Stapling av torktumlaren är bara tillåtet om torktumlaren fixeras säkert på tvättmaskinen med hjälp av den avsedda staplingsatsen.

## AVSEDD ANVÄNDNING AV PRODUKTEN

Denna torktumlare har bara utarbetats för hushållsbruk. Torktumlaren får inte ha professionellt bruk. Tillverkaren åtar sig inget ansvar för olämplig användning eller för felaktig inställning av reglagen.

**WARNING:** Torktumlaren är inte avsedd att användas med en extern timer eller ett separat fjärrkontrollsystem.

Använd inte torktumlaren utomhus. Förvara inte och använd inte explosiva ämnen så som sprayflaskor, gas eller annat brandfarligt material i eller i närheten av torktumlaren. Om torktumlaren skulle slås på av misstag kan detta material fatta eld.

## INSTALLATION

Installation och reparationer

ska utföras av behörig fackman i enlighet med tillverkarens anvisningar och lokala säkerhetsbestämmelser. Reparera eller byt inte ut delar på torktumlaren om detta inte direkt rekommenderas i bruksanvisningen. Installationen får inte utföras av barn. Håll barn på avstånd medan torktumlaren installeras. Förvara förpackningsmaterialet (plastpåsar, polystyren och liknande) utom räckhåll för barn både under och efter installationen av torktumlaren.

Använd skyddshandskar vid uppäckning och installation. Packa upp torktumlaren och kontrollera att den inte har skadats under transporten. Kontakta din återförsäljare eller närmaste kundservice om du upptäcker ett problem. För att hantera och installera torktumlaren krävs minst två personer. Håll barn på avstånd medan torktumlaren installeras.

Torktumlaren ska alltid kopplas bort från elnätet innan installationsarbete utförs. Se till att nätkabeln inte kommer i kläm och skadas av torktumlaren under installationen. Sätt inte på torktumlaren förrän installationen har slutförts.

Vänta några timmar efter installationen innan du startar produkten så att den anpassas till rummets omgivningsförhållanden. Installera inte torktumlaren på en plats där den kan utsättas för extrema förhållanden så som: dålig ventilation, temperaturer

under 5°C eller över 35°C.

Torktumlaren får inte installeras bakom en låsbar dörr, en skjutdörr eller en dörr med hänglås på andra sidan som innebär att fullständig öppning av torktumlarens lucka kan vara begränsad.

Torktumlaren ska ställas med baksidan mot en vägg för att förhindra att man skadas genom att vidröra bakpanelen som kan bli mycket het under torkningsprocessen.

Installera inte torktumlaren i rum med dålig luftcirkulation. Om du vill installera den i ett litet förvaringsrum, toalett, badrum eller liknande ska godtycklig luftcirkulation säkerställas (öppen dörr, ventilationsgaller eller öppningar större än 500 cm<sup>2</sup>).

När torktumlaren installeras ska du säkerställa att de fyra fötterna är stabila och står på golvet. Justera dem om nödvändigt och kontrollera att torktumlaren är helt plan med hjälp av ett vattenpass.

Om möjligt, använd en slang för att tappa av vattnet direkt till avloppssystemet. Detta gör att du inte behöver tömma vattentanken i slutet av varje torkcykel eftersom kondensvattnet då töms ut direkt.

Installera inte torktumlaren på en djup matta.

Om torktumlaren på grund av brist på plats måste installeras direkt i närheten av en gas- eller kolkamin är det nödvändigt

att placera en isoleringsplatta (85 x 57cm) mellan dem. Den sidan av plattan som är riktad mot kaminen ska täckas med aluminiumfolie.

Torktumlaren har inte utarbetats för inbyggd installation.

Torktumlaren kan installeras under en toppskiva förutsatt att godtycklig luftcirkulation garanteras för torktumlaren. Installera ett ventilationsgaller (minst 45 cm x 8 cm) på baksidan av toppskivan som torktumlaren installeras under.

## ELEKTRISKA VARNINGAR

Kontrollera att nätspänningen i ditt hem överensstämmer med produktens märkspänning som anges på märkskylten.

För att installationen ska uppfylla gällande säkerhetskrav krävs att en allpolig brytare med minst 3 mm kontaktavstånd används. Enligt lag är det obligatoriskt att ansluta denna torktumlare till jord.

För torktumlare med stickkontakt ska du kontakta en behörig elektriker om den inte passar till eluttaget. Använd inte förlängningsladdar, grenuttag eller adaptrar. Anslut inte torktumlaren till ett uttag som kan styras med fjärrkontroll. Nätkabeln måste vara tillräckligt lång för att torktumlaren ska kunna anslutas till ett eluttag när den står på plats. Dra inte i apparatens elsladd. Om nätkabeln är skadad ska den bytas ut mot en likadan. Nätkabeln får bara bytas ut av behörig elektriker och i enlighet med tillverkarens

anvisningar och gällande säkerhetsföreskrifter. Vänd dig till en auktoriserad serviceverkstad.

Använd inte denna torktumlare om nätkabeln eller kontakten är skadad, om den inte fungerar korrekt eller om den har skadats eller tappats. Doppa aldrig nätkabeln eller stickkontakten i vatten. Håll nätkabeln borta från heta ytor.

När installationen är klar ska det inte gå att komma åt de elektriska komponenterna. Vidrör aldrig torktumlaren med våta kroppsdelar och var inte barfota när du använder den.

## ELEKTRISK ANSLUTNING FÖR STORBRIANNIEN OCH IRLAND

### Byte av säkring.

Om torktumlarens nätkabel är kopplad till en BS 1363A 13 A säkrad stickkontakt och en säkring behöver bytas, använd en ASTA-godkänd säkring av typen BS 1362 och gör följande:

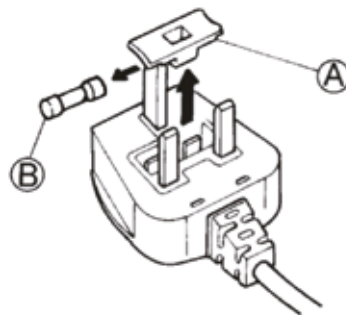

1. Ta bort säkringslocket (A) och säkringen (B).
2. Sätt in den nya 13 A-säkringen i locket.
3. Sätt tillbaka dem i kontakten.

### Viktigt:

Säkringslocket måste sättas tillbaka när säkringen har bytts. Stickkontakten får inte användas om säkringslocket saknas.

Om ett nytt lock behöver anskaffas, kontrollera att den färgade insatsen eller färgens namn nedtill på kontakten överensstämmer med originallocket. Nya säkringslock finns att köpa i elhandeln.

### Endast Irland

I regel gäller informationen för Storbritannien, men även en tredje typ av stickkontakt och eluttag används: 2-stifts stickkontakt med jordning på sidan.

### Eluttag/stickkontakt (gäller för båda länderna)

Om den monterade stickkontakten inte passar i eluttaget, kontakta kundservice för mer information. Försök inte att byta stickkontakten på egen hand. Proceduren ska utföras av en kvalificerad servicetekniker i enlighet med tillverkarens anvisningar och gällande säkerhetsföreskrifter.

## KORREKT ANVÄNDNING

Överskrid inte maximalt tillåten kapacitet. Kontrollera den maximalt tillåtna kapaciteten i programtabellen.

Torka inte otvättade plagg i torktumlaren.

Torka inte tvätten mer än nödvändigt.

Se till så att ludd eller damm inte samlas runt torktumlaren.

Mjukmedel och liknande ska användas i enlighet med mjukmedelstillverkarens instruktioner.

## RENGÖRING OCH UNDERHÅLL

Torktumlaren ska alltid kopplas bort från elnätet innan rengöring eller underhåll utförs.

Använd inte ångtvätt.

# MILJÖSKYDD

För modeller av torktumlare med värmepumpsteknik: Denna torktumlare innehåller fluorerad växthusgas (R134a). Kretsen som innehåller denna gas är hermetiskt tätad. Den elektriska brytaren har en testad läckhastighet som är mindre än 0,1% per år.

## KASSERING AV FÖRPACKNINGSMATERIAL

Förpackningsmaterialet kan återvinnas till 100%, vilket framgår av återvinningssymbolen:



Därför ska de olika delarna av förpackningen kasseras på ett ansvarsfullt sätt och i enlighet med gällande lokala bestämmelser för avfallshantering.

## KASSERING AV HUSHÅLLSAPPARATER

Gör torktumlaren obrukbar innan den kasseras genom att klippa av nätkabeln. Avlägsna även dörrar och hyllor (i förekommande fall) så att barn inte kan klättra in och bli instängda i produkten.

Denna torktumlare är tillverkad av material som kan återanvändas



eller återvinnas. Kassera den enligt lokala bestämmelser för avfallshantering.

För mer information om hantering, återvinning och återanvändning av elektriska hushållsapparater, var god kontakta de lokala myndigheterna, ortens sophanteringstjänst eller affären där torktumlaren inhandlades.

Denna torktumlare är märkt i enlighet med direktivet 2012/19/EU om avfall som utgörs av eller innehåller elektrisk och elektronisk utrustning (WEEE). Genom att säkerställa en korrekt kassering av denna produkt bidrar du till att förhindra potentiella negativa konsekvenser på miljön och vår hälsa, som annars kan bli följden om produkten inte hanteras på rätt sätt. Denna symbol



på produkten och på de dokument som medföljer produkten visar att den inte får skrotas som hushållsavfall, utan ska lämnas in på miljöstation för återvinning av elektrisk och elektronisk utrustning.



## TIPS FÖR ATT SPARA ENERGI

Torka alltid fulladdad, beroende på typ av tvätt och program/torktid. För mer information, se programtabellen.

Använd högsta möjliga centrifughastighet som tillåts av din tvättmaskin eftersom

det kräver mindre energi att avlägsna vattnet mekaniskt. På så sätt sparar du både tid och energi när du sedan kör torkcykeln.

Välj alltid korrekt program/torktid baserat på mängden tvätt för att erhålla önskat torkresultat.

Tillvalet "Skonsam" ska bara

väljas vid små tvättmängder.

När du torkar bomull kan du till exempel torka Strykorr och Skåptorr tillsammans. Börja med att ställa in programmet Strykorr/torktid. Ta ut tvätten som ska strykas i slutet av torkcykeln och torka återstående tvätt med inställningen Skåptorr.

# FÖRSÄKRAN OM ÖVERENSSTÄMMELSE

Denna apparat är utformad, tillverkad och marknadsförs enligt säkerhetskraven i följande EG-direktiv: LVD 2014/35/EU, EMC 2014/30/EU och RoHS 2011/65/EU.

# PRODUKTBESKRIVNING

## APPARAT

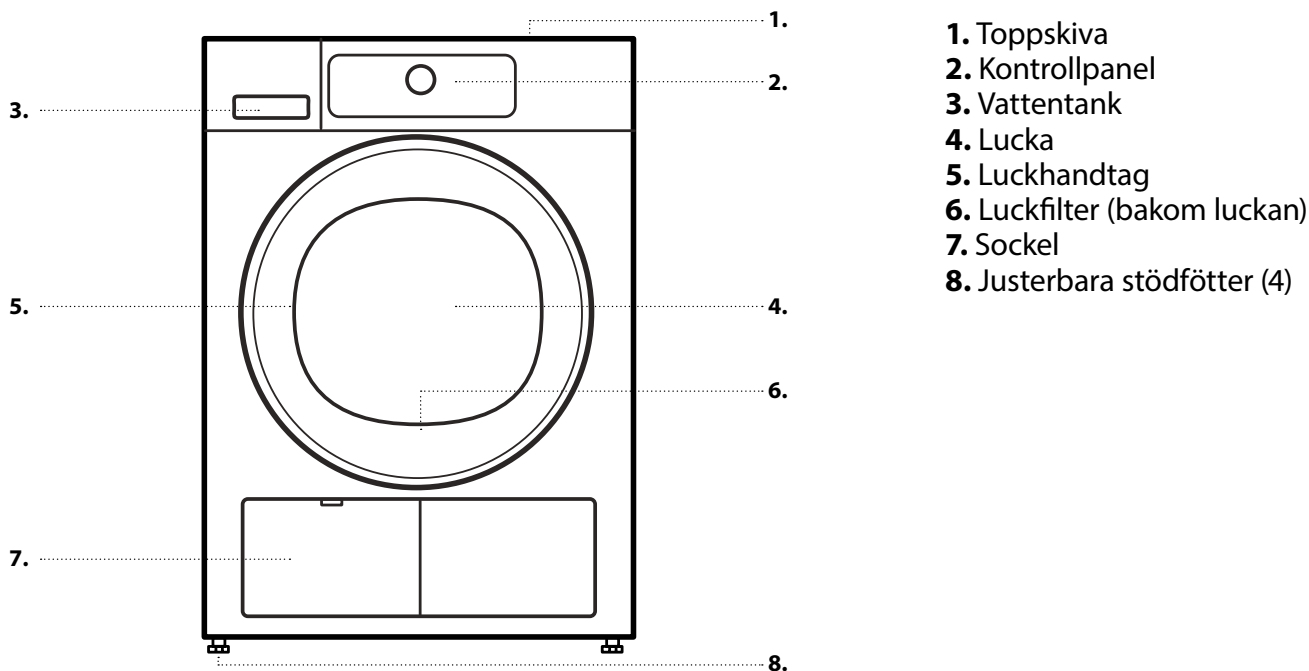

## KONTROLLPANEL

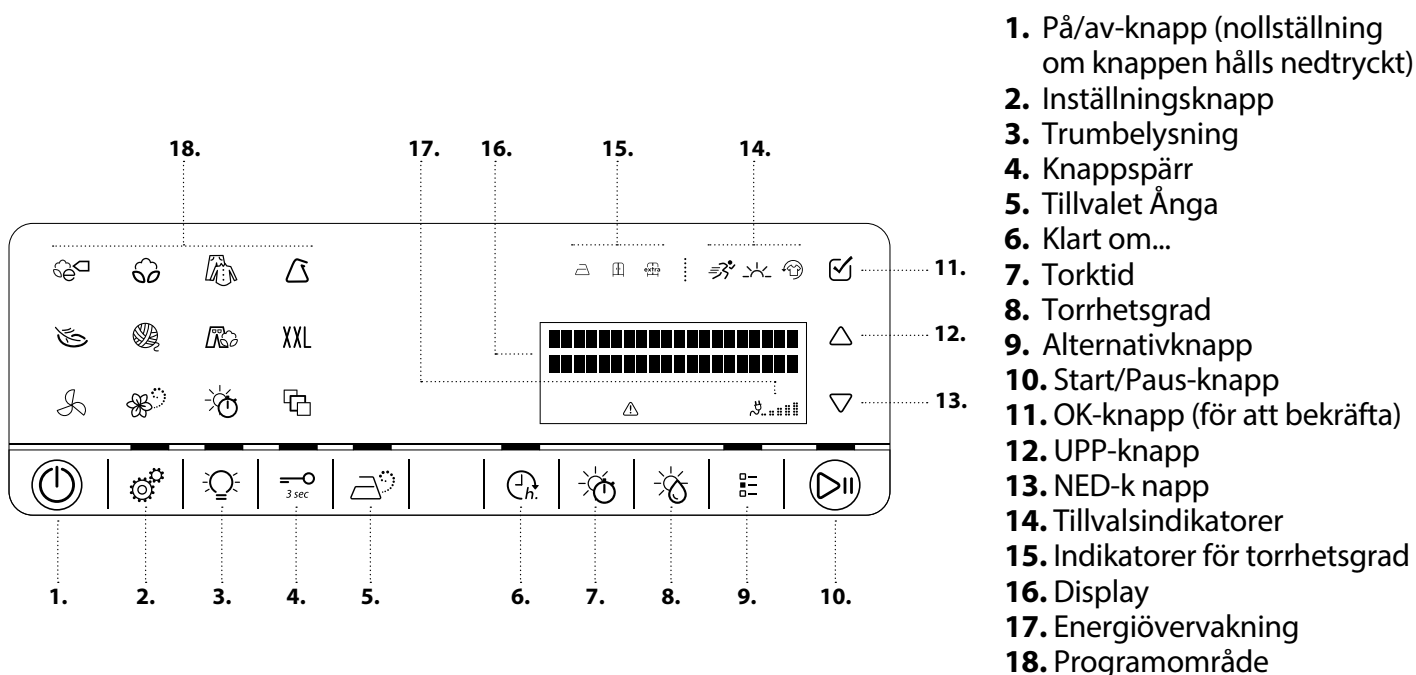

# LUCKA

För att öppna luckan, dra i handtaget.

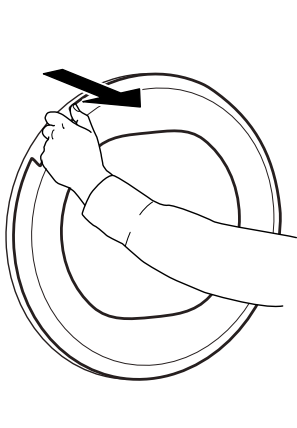

Stäng luckan genom att hålla handtaget nedtryckt och tryck tills du hör ett klickande stängningsljud.

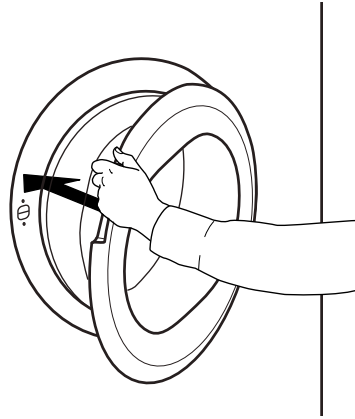

Om du avbryter ett pågående program genom att öppna luckan kommer programmet att återställas om torktumlarens lucka inte stängs inom en minut.

## TRUMBELYSNING (om tillgänglig)

- Under programvalet: Ljuset tänds för att lägga in tvätten.
- Efter programstart: lampan tänds och släcks medan tvättmängden detekteras.
- Efter programslutet sätts ljuset på en stund när du öppnar luckan så att du kan ta ut tvätten. Sen slocknar det för att spara energi. Vidrör en av knapparna för att tända ljuset igen.

## TILLGÄNGLIGA TILLBEHÖR

*Kontakta vår kundservice för att kontrollera om följande tillbehör finns tillgängliga för modellen på din torktumlare.*

### STAPLINGSSATS

Används för att placera din torktumlare ovanpå en tvättmaskin för att spara utrymme och göra det lättare att lägga in och ta ut tvätten från torktumblaren i det övre läget.

# HUR MAN ANVÄNDER APPARATEN

## FÖRSTA ANVÄNDNINGEN

### 1. NÄR DU SÄTTER PÅ TORKTUMLAREN FÖRSTA GÅNGEN KOMMER DU ATT BEHÖVA GÖRA FÖLJANDE

#### Ställa in önskad tid

Tryck på knappen UPP eller NED för att välja önskat språk



och bekräfta sedan med OK-knappen.



#### Anpassa värdet till konduktiviteten på ditt lokala vatten

Torkningsresultaten påverkas av konduktiviteten på vattnet som använts för att tvätta. Om du efter att ha ändrat den tillgängliga torrhetsnivån (stryktorrt, skåptorrt, extra torrt) inte är nöjd med det slutliga torkningsresultatet kan du justera vattenkonduktiviteten.

Torktummlaren levereras med förinställningsnivå 2. Välj mellan nivå 1 (fuktigaste resultatet) och 5 (torraste resultatet) genom att trycka på knappen UPP eller NED. Bekräfta genom att trycka på knappen OK.

#### Ställa in torktummlaren för att återkalla den senast använda programinställningen eller inte

Tryck på knappen UPP eller NED för att välja en av följande inställningar

**På:** torktummlaren återkallar programmet som användes sist när apparaten sätts på.

**Av:** Eko Bomull väljs som standard när apparaten

sätts på.

Bekräfta genom att trycka på knappen OK.

Dessa inställningar kan ändras senare, om nödvändigt. Se avsnittet FUNKTIONER / Inställningar.

### 2. KONTROLLERA VATTENTANKEN

Se till att vattentanken är korrekt insatt

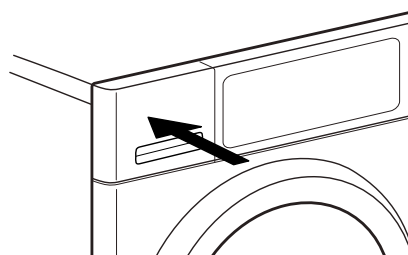

### 3. KONTROLLERA TÖMNINGSSLANGEN

Se till att tömningsslangen på baksidan av torktummlaren är korrekt fastsatt, antingen till torktummlarens vattentank eller till ditt avloppssystem hemma (se INSTALLATIONSANVISNINGAR).

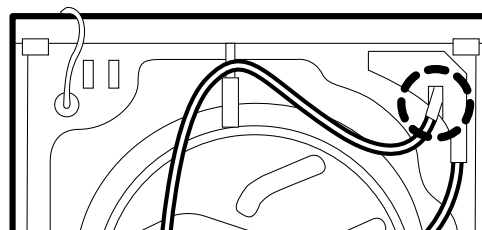

# DAGLIG ANVÄNDNING

## ⚠ VARNING

Se till att inga tändare eller tändstickor ligger kvar i tvätten.

Se till att tvätten inte är indränkt i brandfarliga vätskor.

### 1. LÄGG IN TVÄTTEN

Respektera tvättrådsetiketterna för din tvätt och försäkra dig om att de kan torkas i torktumlare.

#### Torkanvisningar

Prickarna anger temperaturen för att torktumla tvätten.

- Normal temperatur
- Låg temperatur
- Får inte torktumlas

Öppna luckan och lägg in tvätten. Observera de maximala tvättmängder som anges i avsnittet Program.



### 2. STÄNG LUCKAN

Se till att tvätten inte fastnar mellan glasluckan och luckans filter.

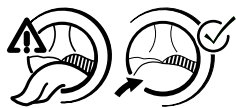

Stäng luckan tills ett klickande stängningsljud hörs.

### ⏻ 3. SÄTT PÅ TORKTUMLAREN

Tryck på *På/Av-knappen* « tills programknappen tänds. En animering visas och en ljudsignal hörs. Därefter är torktumlaren klar för användning.

### 4. STÄLL IN ÖNSKAT PROGRAM

Tryck på programsymbolen på

kontrollpanelen. Programmets namn och standardtidslängd visas på displayen. Du hittar mer information om programmen i avsnittet PROGRAM och i Daglig informationsbok.

#### Välj program

Tryck på symbolen för önskat program på kontrollpanelen. Programmets namn och standardtidslängd visas på displayen.



Detta programläge erbjuder ett urval specialprogram som du kan välja genom att trycka på knappen UPP eller NED. Det valda programmet visas på displayen. Tryck därefter på OK-knappen för att bekräfta valt program.

Du hittar mer information om programmen i avsnittet **PROGRAM**.



#### Välj torktid vid behov

Endast om du har valt programmet *Torktid* eller *Vädning* «, kan du ställa in önskad torktid från minst 10 minuter till max. 180 minuter (tre timmar).

Tryck på knappen Torktid. Displayen anger att torktiden kan ställas in.

Tryck på knappen UPP eller NED, eller tryck uppreparande på knappen Torktid för att välja önskad torktid / vädningstid.



#### Ställ in torrhetsnivå, vid behov

Om du vill ändra torrhetsnivån, tryck på *knappen Torrhetsnivå*. Displayen anger att torrhetsnivån kan ställas in.

Tryck på knappen UPP eller NED, eller tryck uppreparande på knappen Torrhetsnivå för att välja önskad torrhetsnivå.



#### Välj alternativ om nödvändigt

Om du vill välja extra tillval, tryck på *knappen Tillval*. Tillvalen som kan väljas för ditt

program visas på displayen.

Tryck på knappen UPP eller NED för att bläddra i listan med tillgängliga tillval. Det valda tillvalet blinkar. För att bekräfta valet, tryck på knappen Ok. Motsvarande symbol ovanför displayen tänds.

Vissa tillval/funktioner kan väljas genom att trycka direkt på knappen.



Se avsnittet **TILLVAL, FUNKTIONER OCH INDIKATORER** för ytterligare information.

## 5. STARTA PROGRAMMET

Tryck på *Start/Paus* « och håll den intryckt tills knappen tänds med fast ljus och displayen anger att programmet startar.

Tidslängden kan omberäknas och anpassas under programmets gång. Under tiden visas en animering på kontrollpanelen.

## 6. ÄNDRA INSTÄLLNINGARNA I DET GÄLLANDE PROGRAMMET OM NÖDVÄNDIGT

Du kan fortfarande ändra vissa inställningar efter att ett program har startat:

- Justera torktiden (endast om programmet *Torktid* eller *Vädning* har valts)
- Justera eller avbryt *Klart om...* om en fördröjning har valts och startats
- Lägg till eller ta bort ett tillval, förutsatt att programmets förlopp så tillåter.

Tryck på gällande knapp. Vald inställning blinkar i några sekunder.

Under blinkningen kan du justera inställningen genom att trycka på knappen UPP eller NED. Om värdet eller inställningen slutar att blinka, tryck på knappen igen.

Efter att en inställning har ändrats fortsätter programmet automatiskt.

För att ändra inställningarna i ett pågående eller fördröjt program kan du även:

- Tryck på *Start/Paus* för att pausa det

pågående programmet

- Ändra dina inställningar
- Tryck återigen på *Start/Paus* för att fortsätta med programmet.

## 7. AVBRYTA ETT PÅGÅENDE PROGRAM VID BEHOV

Tryck på *På/Av-knappen* « tills displayen anger att programmet har avbrutits.

### ⚠ VARNING

Efter att ha avbrutit ett pågående program ska tvätten tas ut omgående och spridas ut så att värmen försvinner.

## 8. STÄNGA AV TORKTUMLAREN EFTER PROGRAMMETS SLUT

Displayen anger att cykeln är klar. Tryck på *På/Av-knappen* « för att stänga av torktummlaren. Öppna luckan och ta ut tvätten.

Torktummlaren stängs av automatiskt cirka en kvart efter programmets slut för att spara energi.

Om den inte stängs av omedelbart efter programmets slut kommer torktummlaren att tumla tvätten i cirka 10 minuter för att förebygga skrynklor. Displayen visar en animering.

## 9. TÖM VATTENTANKEN / RENGÖR LUCKANS FILTER / RENGÖR DET UNDERE FILTRET

Töm

- vattentanken efter varje program

Rengör

- luckfiltret efter varje program
- bottenfiltret efter vart femte program.

Se avsnittet **SKÖTSEL OCH UNDERHÅLL**

# PROGRAM









Tvättrådsetiketternas betydelser:













Prickarna anger temperaturen för att torktumla tvätten.

 Normal temperatur















 Låg temperatur



 Får inte torktumlas

PROGRAM	Typ av tvätt och rekommendationer	Tvättrådsetiketter	Justeringar
<b>EKO BOMULL</b> 	Vanligt bomullsprogram. Programmet är lämpligt för att torka normalvåt bomullstvätt. Det är det mest energisnåla programmet för att torka bomullstvätt. Värdena i energitabellen baseras på detta program.		MAX. TVÄTTMÄNGD (KG): <b>max.</b> STANDARDPROGRAMTID (H): <b>1:40</b> VALBARA ALTERNATIV: <b>håll fräscha</b>
<b>BOMULL</b> 	För att torka bomullstvätt.		MAX. TVÄTTMÄNGD (KG): <b>max.</b> STANDARDPROGRAMTID (H): <b>1:55</b> VALBARA ALTERNATIV: <b>ånga, torrhetsnivå, håll fräscha, skonsam, snabb</b>
<b>BLANDAT</b> 	För att torka blandad tvätt av bomull, linne, konstfiber och blandningar av dessa material.		MAX. TVÄTTMÄNGD (KG): <b>2,0</b> STANDARDPROGRAMTID (H): <b>1:00</b> VALBARA ALTERNATIV: <b>ånga, håll fräscha, skonsam</b>
<b>SYNTETPLAGG</b> 	För att torka tvätt som består av syntetfibrer.		MAX. TVÄTTMÄNGD (KG): <b>3,5</b> STANDARDPROGRAMTID (H): <b>1:00</b> VALBARA ALTERNATIV: <b>ånga, torrhetsnivå, håll fräscha, skonsam</b>

PROGRAM	Typ av tvätt och rekommendationer	Tvättrådsetiketter	Justeringar
<b>ÖMTÅLIGA PLAGG</b> 	För att torka ömtålig tvätt som kräver mild behandling.		MAX. TVÄTTMÄNGD (KG): <b>2,5</b> STANDARDPROGRAMTID (H): <b>1:00</b> VALBARA ALTERNATIV: <b>Håll fräscha</b>
<b>WOOL EXCELLENCE</b> 	För att torka yllekläder som är märkta med Woolmark TOTAL EASY CARE WOOL.		MAX. TVÄTTMÄNGD (KG): <b>1,0</b> STANDARDPROGRAMTID (H): <b>1:00</b> VALBARA ALTERNATIV: ---
<b>JEANS</b> 	För att torka bomullsjeans och plagg av starkt jeansliknande material så som byxor och jackor.		MAX. TVÄTTMÄNGD (KG): <b>3,0</b> STANDARDPROGRAMTID (H): <b>1:30</b> VALBARA ALTERNATIV: <b>håll fräscha, skonsam</b>
<b>STORA ARTIKLAR XXL</b>	För att torka stora artiklar som badrumsmattor, filtar osv.		MAX. TVÄTTMÄNGD (KG): <b>3,0</b> STANDARDPROGRAMTID (H): <b>2:00</b> VALBARA ALTERNATIV: <b>Håll fräscha</b>
<b>VÄDRING</b> 	För att lufta, fräscha upp och mjukgöra tvätten i 30 minuter, utan värme.	  	MAX. TVÄTTMÄNGD (KG): <b>max.</b> STANDARDPROGRAMTID (H): <b>0:15</b> VALBARA ALTERNATIV: <b>torktid, håll fräscha</b>
<b>ÅNGUPPFRÄSCHNING</b> 	För att fräscha upp tvätten med ånga. Speciellt framtagen för att fräscha upp och ta bort lukter samt rengöra plagg som skjortor, blusar, byxor av bomull, syntet och blandningar av dessa material. Fukta tvätten innan den stoppas in i trumman genom att spruta vatten på den (högst 200 ml, använd en sprutflaska). Ladda den något fuktiga tvätten i trumman och starta programmet. Efter programmets slut ska plaggen omedelbart tas bort och hängas upp på galgar för att undvika skrynlor.		MAX. TVÄTTMÄNGD (KG): <b>1,5</b> STANDARDPROGRAMTID (H): <b>0:30</b> VALBARA ALTERNATIV: ---



PROGRAM	Typ av tvätt och rekommendationer	Tvättrådsetiketter	Justeringar
<b>TORKTID</b> 	<p>Tidsbegränsat torkprogram. Välj programmets tidslängd med alternativet Torktid.</p> <p>Alla tyg som lämpar sig för torktumling. Lämpar sig för att lägga till en ytterligare kort torkfas efter programmets slut.</p> <p>Se TILLVAL, FUNKTIONER OCH INDIKATORER / alternativet Torktid för ytterligare information.</p>		<p>MAX. TVÄTTMÄNGD (KG): <b>max.</b></p> <p>STANDARDPROGRAMTID (H): <b>0:10</b></p> <p>VALBARA ALTERNATIV: <b>torktid, håll fräscha</b></p>
<b>SKJORTOR</b> 	Skonsam torkning av skjortor och blusar av bomull, syntetfibrer eller blandningar av dessa material.		<p>MAX. TVÄTTMÄNGD (KG): <b>2,5</b></p> <p>STANDARDPROGRAMTID (H): <b>1:00</b></p> <p>VALBARA ALTERNATIV: <b>håll fräscha, skonsam</b></p>
<b>SILKE</b> 	Skonsam torkning av sidenplagg.		<p>MAX. TVÄTTMÄNGD (KG): <b>2,5</b></p> <p>STANDARDPROGRAMTID (H): <b>0:50</b></p> <p>VALBARA ALTERNATIV: <b>Håll fräscha</b></p>
<b>SPORT</b> 	För att torka sportplagg av syntetmaterial eller bomull.		<p>MAX. TVÄTTMÄNGD (KG): <b>2,5</b></p> <p>STANDARDPROGRAMTID (H): <b>1:10</b></p> <p>VALBARA ALTERNATIV: <b>Håll fräscha</b></p>
<b>HANDDUKAR</b> 	För att torka grövre tvätt som frottéhanddukar.		<p>MAX. TVÄTTMÄNGD (KG): <b>5,0</b></p> <p>STANDARDPROGRAMTID (H): <b>1:40</b></p> <p>VALBARA ALTERNATIV: <b>håll fräscha, skonsam, snabb</b></p>
<b>YTTERKLÄDER</b> 	För att torka ytterkläder som kan torkas i torktumlare.		<p>MAX. TVÄTTMÄNGD (KG): <b>2,0</b></p> <p>STANDARDPROGRAMTID (H): <b>1:00</b></p> <p>VALBARA ALTERNATIV: <b>Håll fräscha</b></p>
<b>DUNJACKOR</b> 	För att torka stora artiklar som dunjackor.		<p>MAX. TVÄTTMÄNGD (KG): <b>1,5</b></p> <p>STANDARDPROGRAMTID (H): <b>1:30</b></p> <p>VALBARA ALTERNATIV: <b>Håll fräscha</b></p>

PROGRAM	Typ av tvätt och rekommendationer	Tvättrådseti- ketter	Justeringar
<b>LITEN TVÄTTMÄNGD</b> 	Energisnål torkning av mindre tvättmängder.	  	MAX. TVÄTTMÄNGD (KG): <b>1,0</b> STANDARDPROGRAMTID (H): <b>0:50</b> VALBARA ALTERNATIV: <b>Håll fräscha</b>

**max = torrtumlarens maxkapacitet**

Programtiderna som anges i tabellen är standardvärden. Den egentliga programtiden beror huvudsakligen på hur fuktig tvätten är och på tvättmängden. Därför kan den effektiva programtiden avvika från angivna värden.

# TILLVAL

## TILLVAL SOM KAN VÄLJAS DIREKT GENOM ATT TRYCKA PÅ MOTSVARANDE KNAPP

### ÅNGTILLVAL



Gör så att kläder gjorda av bomull, syntet och blandningar av dessa material blir mindre skrynkliga genom att lägga till en fuktningssfas i slutet av torkcykeln.

Använd tillvalet endast med små tvättmängder, ta ut plaggen från

torktummlaren omedelbart efter programmets slut och låt dem torka på galge.

Fuktnivån ställs automatiskt in på "skåptorr" och kan inte ändras med detta tillval.

### TILLVALET TORKTID



För att justera önskad torktid om programmet Torktid eller Vädring har valts.

Tryck på knappen; Lampan tänds och torktiden som användes sist visas på displayen.

Tryck på knappen UPP eller NED, eller tryck uppreparande på knappen Torktid för att välja önskad torktid från minst 10 minuter till högst 180 minuter.

### TORRHETSGRAD



För att välja önskad torrhetsnivå för tvätten.

Tryck uppreparande på knappen tills önskad torrhetsnivå visas på displayen. Motsvarande symbol ovanför displayen tänds.

Välj mellan:

*Stryktorrt* (lämpligt att stryka efter torkcykeln och är därför lite fuktig)

*Skåptorr* (tillräckligt torrt för att läggas in i garderoben efter torkcykeln)

*Extra torrt* (maximal torrhetsnivå) och bekräfta genom att trycka på ratten.

Torrhetsnivån kan justeras i programmen Bomull och Syntetplagg.

## TILLVAL SOM KAN VÄLJAS MED TILLVALSKNAPPEN



### HÅLL FRÄSCHA



Hjälper till att förebygga skrynklor om du inte kan ta ut tvätten direkt efter programmets slut.

Torktummlaren börjar tumla tvätten regelbundet några minuter efter programmets slut. Denna tumling

varar i cirka 12 timmar efter programmets slut.

Du kan stoppa den när som helst genom att stänga av torktummlaren med På/Av-knappen.

### SKONSAM



Tillåter en mildare behandling av tvätten genom att använda en lägre torktemperatur.

### SNABBTVÄTT



Tillåter snabbare torkning genom att förkorta programtiden.

# FUNKTIONER

## PÅ/AV



**För att sätta på torktumlaren:** Tryck på knappen tills Start/Paus-knappen tänds.

**För att stänga av torktumlaren efter programmets slut:** Tryck på knappen tills lamporna slocknar.

**Gör så här för att avbryta ett pågående program:**

Tryck på knappen och håll den intryckt tills displayen anger att programmet har avbrutits.

## VARNING

**Efter att ha avbrutit ett pågående program ska tvätten tas ut omgående**

**och spridas ut så att värmen försvinner.**

## KNAPPAR UPP OCH NED



För att bläddra i och välja från en displaymeny.

Knapparna UPP och NED tänds bara när det är möjligt att bläddra eller välja.



## OK-KNAPP



För att bekräfta ett val i tillvalsknapparnas meny eller i inställningsmenyn.

OK-knappen tänds bara när det är möjligt att bekräfta ett valt alternativ.

## START/PAUS



**För att starta** programmet efter att ha avslutat inställningarna

**För att pausa** ett pågående program

**För att fortsätta** ett pausat program

## KNAPPLÅS



3 sec

Denna funktion gör att du kan låsa knapparna på kontrollpanelen mot oavsiktlig användning, till exempel av små barn.

Torktumlaren måste vara på.



Tryck på knapplåsknappen och håll den intryckt tills displayen anger att knapparna är låsta.



3 sec

Ratten och knapparna är nu låsta. Endast funktionen På/Av för att stänga av torktumlaren fungerar.

Om du stänger av och sätter på torktumlaren igen förblir knapplåset aktiverat.

För att låsa upp knapparna/ratten, tryck på tillvalsknappen igen och håll den intryckt tills displayen anger att knapparna är upplåsta.

## KLART OM...



Gör att du kan ha tvätten klar vid en särskild tidpunkt genom att välja en fördröjning för programmets slut.

Välj program och tillval. Tryck på knappen *Klart om...* – displayen anger att det går att ställa in tiden "Klart om".



Tryck på knappen UPP eller NED för att ställa in önskad fördröjning för programmets slut.

Tryck på *Start/Paus*. Nedräkningen av fördröjningen startar. Displayen anger standardvaraktigheten för det valda programmet och nedanför den inställda tiden för "Klart om...". Knappen *Start/Paus* och knappen

Klart om... tänds. Skiljetecknet mellan timmar och minuter för tiden Klart om... blinkar.

Programmet startar automatiskt vid en tidpunkt som tillåter att det avslutas i slutet av tidsfördröjningen.

Programtiden kan påverkas av vissa faktorer, särskilt av hur fuktig tvätten är. Därför omräknas programtiden och i vissa programfaser anpassas den. Under dessa faser visar displayen en animering. Detta kan orsaka att programmet slutar tidigare eller senare än vad som ställdes in med funktionen *Klart om....* När programmet är slut kommer det i så fall att anges på displayen om det

slutade tidigare eller senare.

Maximal fördröjning som kan väljas är 23:30 timmar. För att lämna inställningsläget utan att ställa in en tid för Klart om..., välj "\_\_\_:\_\_\_".

För att avbryta fördröjningen:

Tryck på *Start/Paus* för att avbryta fördröjningen. Tryck på *Start/Paus* igen för att starta det valda programmet omedelbart.

Eller tryck på *På/Av* och håll knappen intryckt för att avbryta hela programinställningen.

## INSTÄLLNINGAR



Följande inställningar kan ändras:  
**Språk:** för att ändra displayens språk  
**Knappljud:** för att ändra ljudet som avges när en knapp trycks in  
**Signalen för programslut:** för att ändra signalen som avges när programmet är slut eller för att stänga av den helt  
**Displayens kontrast:** för att ändra kontrasten på displayens text  
**Vattenkonduktivitet:** för att ändra till det lokala vattnets konduktivitet. Se avsnittet FÖRSTA ANVÄNDNING för mer information.  
**Kom ihåg senast använda cykeln:** för att aktivera eller avaktivera att torktumblaren återkallar programmet som användes sist när den sattes på  
**Eko-läge:** för att aktivera eller avaktivera automatisk avstängning efter programmets slut  
**Fabriksinställningar:** för att gå tillbaka till fabriksinställningarna

Tryck på *Inställningsknappen* och håll den intryckt i minst 3 sekunder. Displayen anger att inställningsläget har aktiverats.

Tryck på knappen UPP eller NED för att bläddra i inställningarna. Bekräfta inställningen som du vill ändra genom att trycka på OK-knappen.

Tryck på knappen UPP eller NED för att justera inställningen och bekräfta sedan med OK-knappen.

Tryck på *inställningsknappen* för att lämna. Om du inte trycker på inställningsknappen avbryts inställningsläget automatiskt efter ungefär 10 sekunder.

---

# INDIKATORER

---

## ENERGIÖVERVAKNING



Ju färre energiövervakningsnivåer som är tända desto mer energisparande är programinställningen.

---

## FEL



För displayens felindikationer, se avsnittet FELSÖKNING för mer information.

---

# ENERGIBESPARING

---

## AUTOMATISK AVSTÄNGNINGSFUNKTION

Torktummlaren har utarbetats för att spara energi. Efter att programmet är slut stängs den automatiskt av efter ungefär en kvart.

Tiden som går från programslutet till automatisk avstängning (= Eco-läge) kan förlängas, eller så kan den automatiska avstängningen avaktiveras. Se avsnittet FUNKTIONER / Inställningar

---

## MILJÖRÅD

- För att minska torktiden, se till att tvätten centrifugeras med tvättprogrammets maximala centrifughastighet. Det minskar fuktinnehållet i tvätten.
- Torka helst en full tvättmängd, enligt anvisningarna i programtabellen. Detta för att optimera energiförbrukningen.
- Torka inte tvätten mer än nödvändigt.
- Rengör luckfiltret efter varje torkning.
- Rengör bottenfiltret efter var femte torkning.

- Optimal rumstemperatur för torktummlaren är mellan 15 och 20 °C. Vid högre temperaturer ska rummet luftas.
- Tillvalet *Skonsam* ska bara användas vid små tvättmängder.
- När tvätt av bomull eller syntet torkas kan tvätt som ska vara *Stryktorrt* och *Skåptorrt* köras tillsammans. Starta programmet med torrhetsnivå *Stryktorrt*. När programmet är klart, ta ut tvätten som ska strykas. Fortsätt torkningen av återstående tvätt med torrhetsnivå *Skåptorrt*.

# RENGÖRING OCH UNDERHÅLL

## ⚠ VARNING

Använd inte brandfarliga vätskor för att rengöra torktumlaren.

Stäng av torktumlaren innan någon form av rengöring och underhåll görs.

## TÖMMA VATTENTANKEN

Töm vattentanken efter varje program, förutsatt att tömningsslangen inte är ansluten till ditt avloppssystem (se INSTALLATIONSANVISNINGAR).

**1.** Håll i handtaget och dra försiktigt ut vattentanken. Håll i vattentanken med båda händerna.

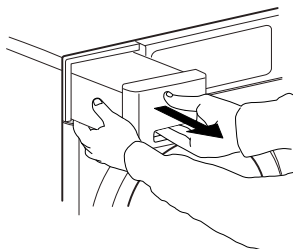

**2.** Töm ut vattnet.

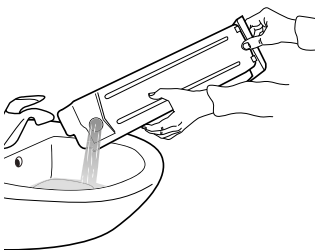

**3.** Sätt in vattentanken genom att trycka in den på plats. Försäkra dig om att den är helt insatt i facket.

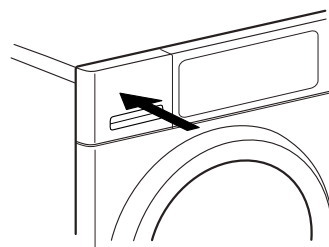



# RENGÖRING AV LUCKFILTRET

Rengör luckfiltret efter varje program.  
Kontrollera att tvätten tagits ut. Öppna luckan.

**1.** Ta bort luckfiltret genom att dra det uppåt.

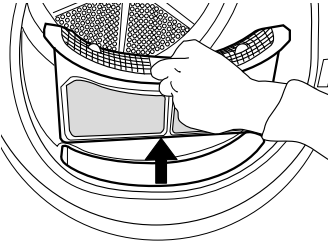

**2.** Tryck på knappen för att öppna luckfiltret.

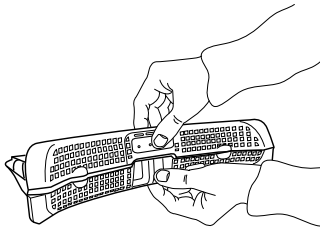

**3.** Avlägsna noga allt ludd från nätet med händerna.  
Om nödvändigt kan nätet rengöras under rinnande vatten med hjälp av en mjuk borste.

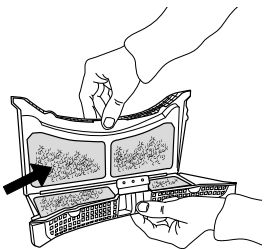

**4.** Rengör filterhuset med en mjuk trasa eller dammsug det försiktigt med en dammsugare.

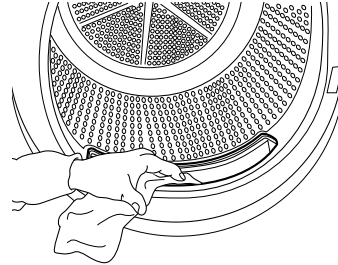

**5.** Stäng filtret och sätt tillbaka det åt rätt håll så att det är helt insatt i filterhuset.

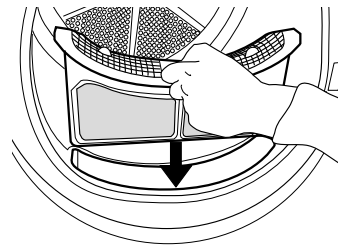

# RENGÖRING AV BOTTENFILTRET

Rengör bottenfiltret efter varje fem program.

**1.** Öppna det undre locket.

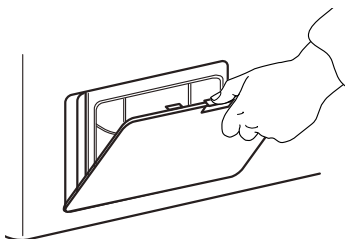

**2.** Håll i handtaget och dra försiktigt ut bottenfiltret.

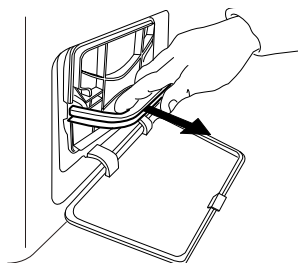

**3.** Ta bort skumgummit från bottenfiltret för att rengöra det.

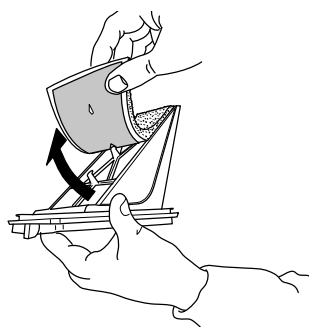

**4.** Rengör skumgummifiltret och filtret för hand eller under rinnande vatten. Tvätta inte skumgummifiltret i tvättmaskin.

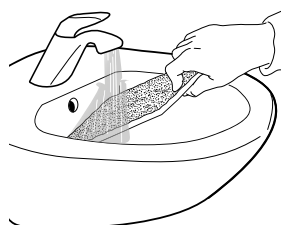

**5.** Vrid försiktigt ur skumgummifiltret. Sätt inte in det i bottenfiltret om det är genomvått.



**6.** Fäst skumgummifiltret på bottenfiltret.

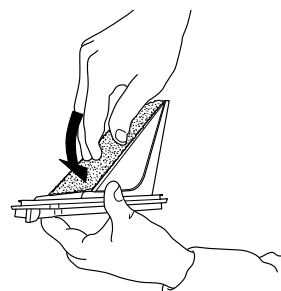

**7.** Rengör filterhuset på torktumblaren med en fuktig trasa eller dammsug det försiktigt med en dammsugare.

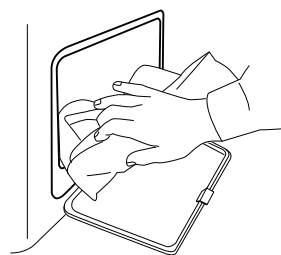

**8.** Sätt in bottenfiltret igen. Försäkra dig om att det är helt insatt i filterhuset.

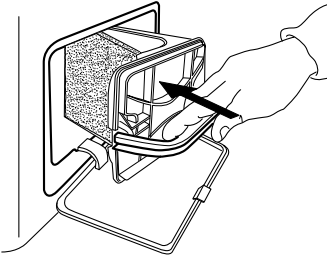

**9.** Flytta filterhandtaget nedåt.

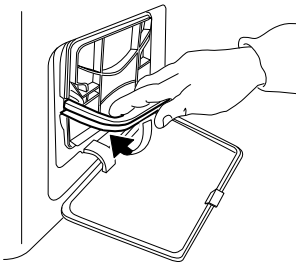

**10.** Stäng det undre locket.

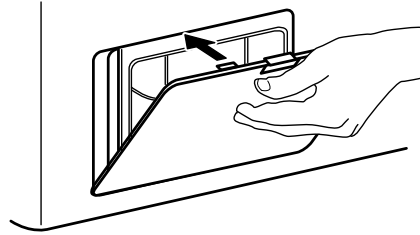

---

# RENGÖRING AV TORKTUMLARENS UTSIDA

---

Använd en mjuk och fuktig trasa för att rengöra torktumlarens utsida.

Använd inte glasrengöringsmedel, allmänna rengöringsmedel, slippulver eller liknande produkter för att rengöra kontrollpanelen - dessa ämnen kan skada ytorna.



# ÄNDRA LUCKSLAGNINGENS SIDA

Om nödvändigt kan man ändra sida för torktumlarens luckslagning. För att göra detta behövs en tång och en stjärnskruvmejsel.

Vi rekommenderar att två personer hjälps åt för att ta bort och fästa luckan. Kontrollera att torktumlarens stickkontakt har kopplats bort. Öppna torktumlarens lucka.

- 1.** Ta bort de två skruvarna som sitter över och under lucklåset till vänster om lucköppningen.

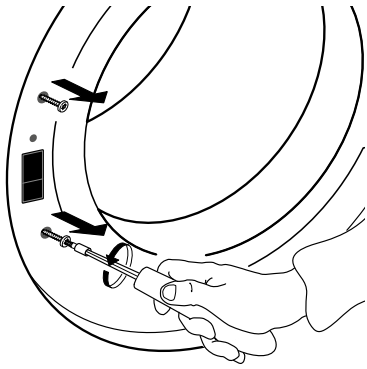

- 2.** Tryck på den lilla haken över lucklåset med en liten skruvmejsel. Flytta samtidigt lucklåset uppåt och dra det mot dig med fingret.

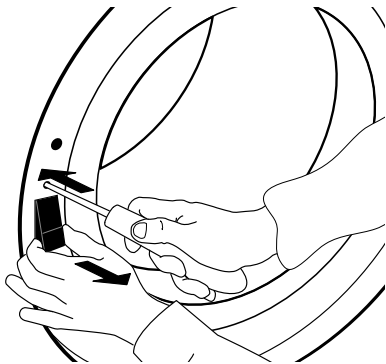

- 3.** Ta bort de två skruvarna på luckans gångjärn.

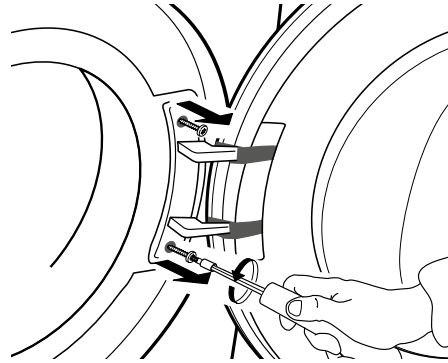

- 4.** Ta bort luckan och lägg den försiktigt upp och ned på ett lakan eller liknande.

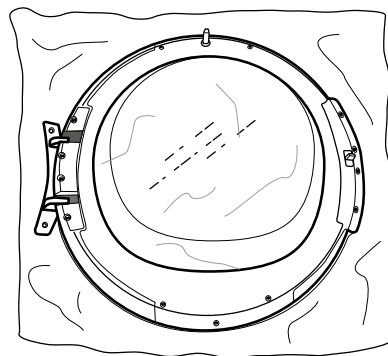
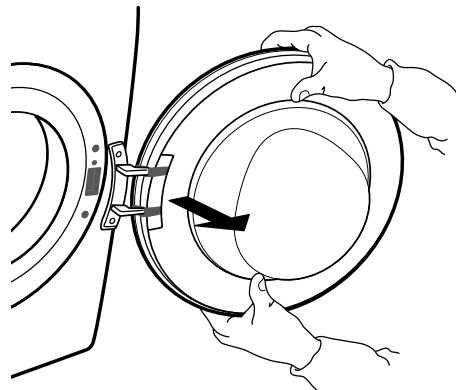

**5.** Skruva av bottenkruven så att täckramen på luckans framsida frigörs.

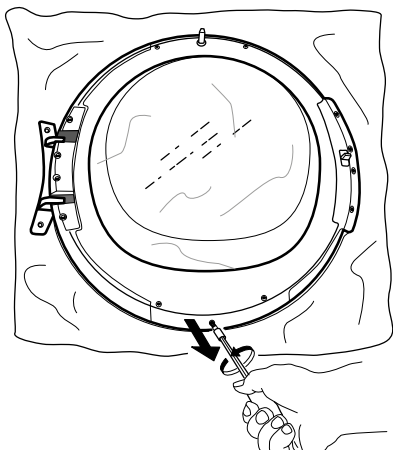

**6.** Vänd luckan och lägg ned den på luckglaset.

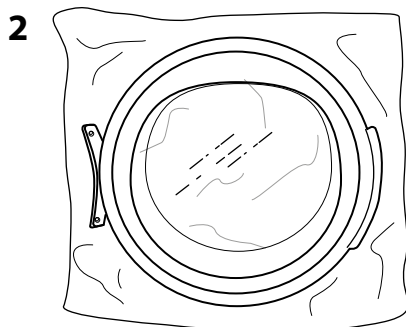
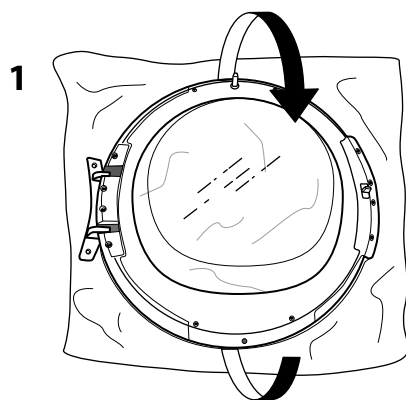

**7.** Vrid försiktigt luckramen medurs och ta bort den.

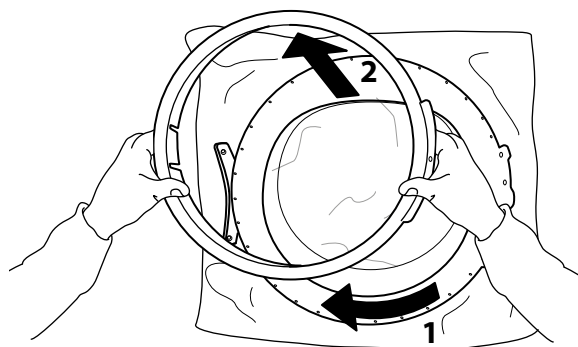

**8.** Vänd luckan igen och lägg den upp och ned.

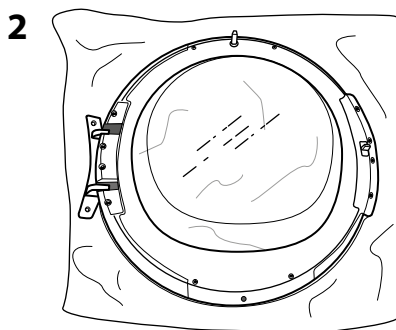
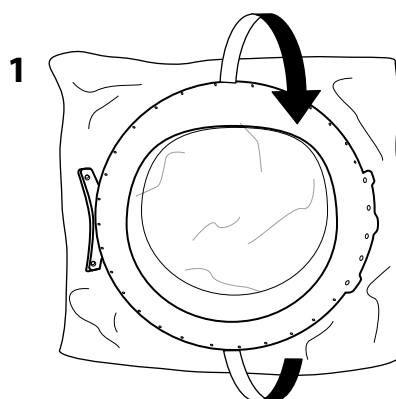

**9.** Ta bort de två sidoskruvarna. Gör detta på luckans båda sidor.

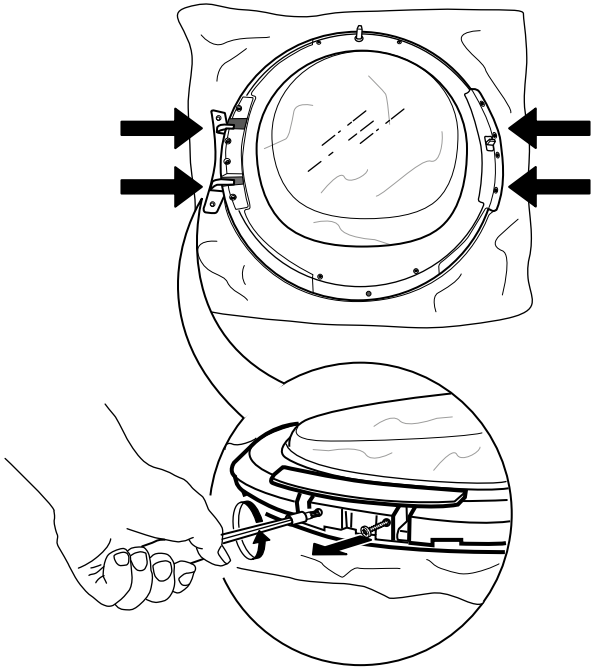

**10.** Ta bort de 4 inre skruvarna på luckans båda sidor.

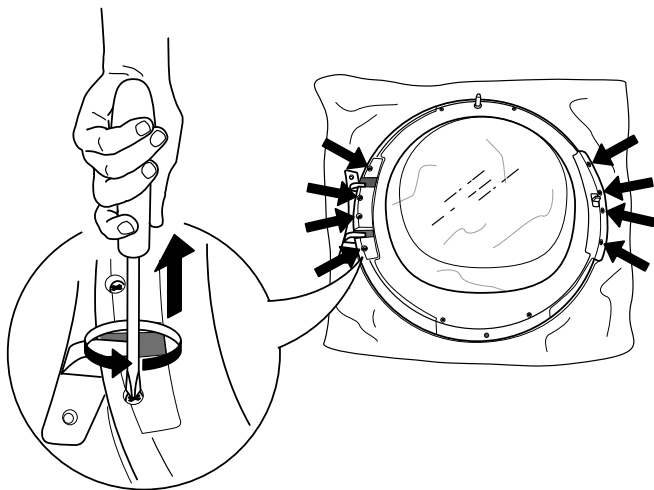

**11.** Ta bort sidodelarna på luckans båda sidor.

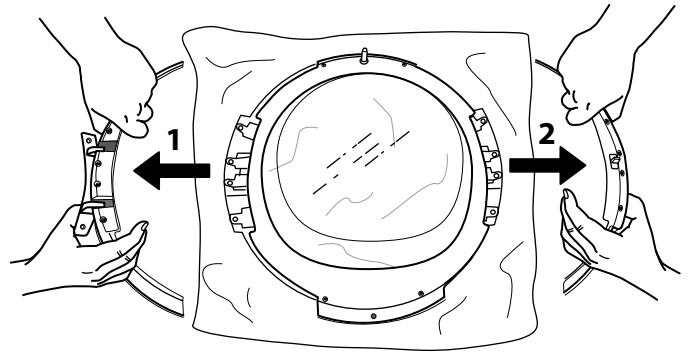

**12.** Byt sida på sidodelarna och sätt tillbaka dem.

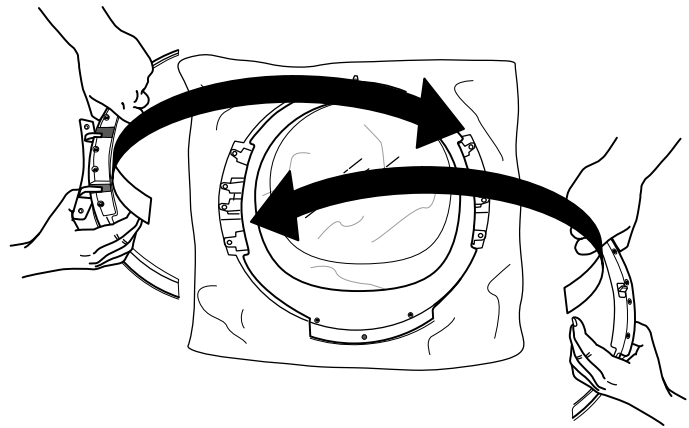

**13.** Fäst de 2 sidoskruvarna på luckans båda sidor.

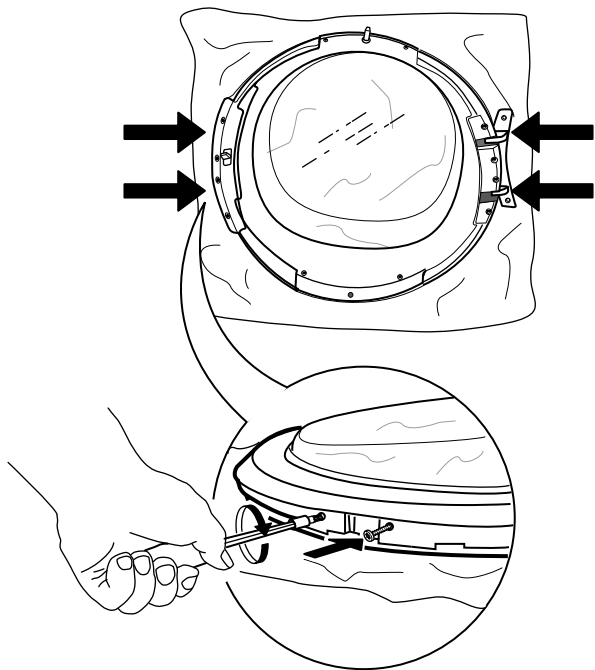

**14.** Fäst de 4 inre skruvarna på båda sidorna.

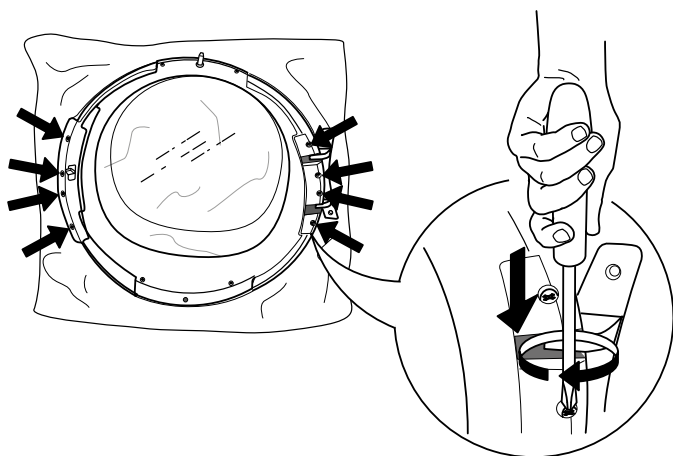

**15.** Vänd luckan och lägg ned den på luckglaset.

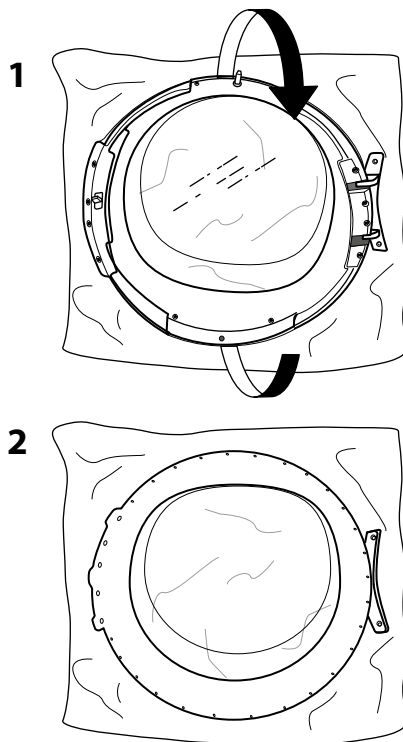

**16.** Sätt tillbaka luckramen.

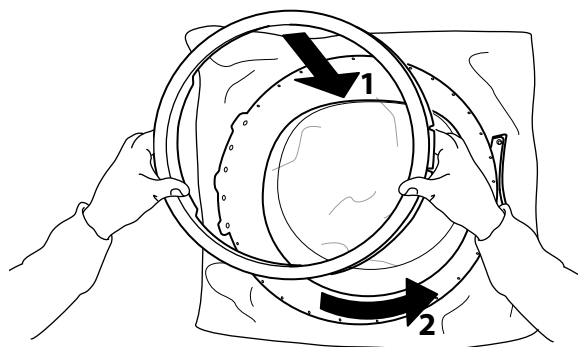



**17.** Vänd luckan igen och lägg den upp och ned. Fäst botten skruven igen.

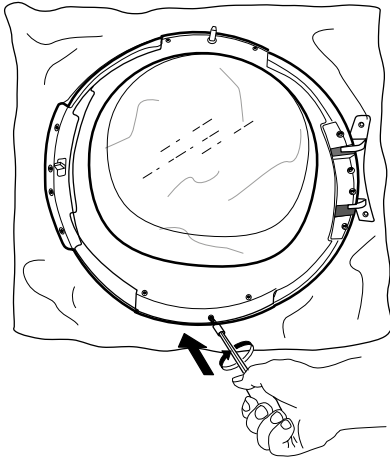

**18.** Sätt in lucklåset på höger sida om lucköppningen. Tryck in det helt i hålet och flytta ned det en liten bit tills den lilla haken på lucklåset hakas fast.

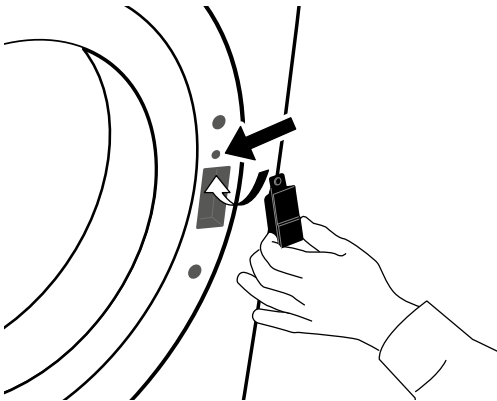

**19.** Fäst de två skruvarna över och under lucklåset på höger sida om lucköppningen.

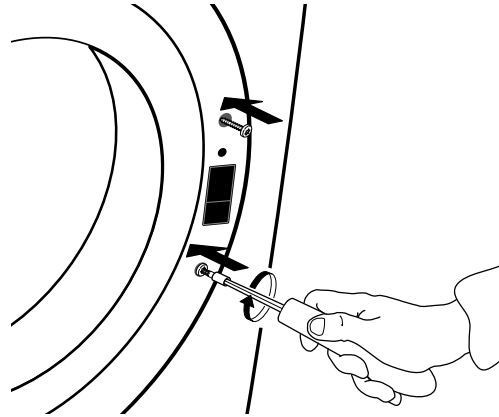

**20.** Fäst luckan på vänster sida om lucköppningen genom att skruva i de två skruvarna.

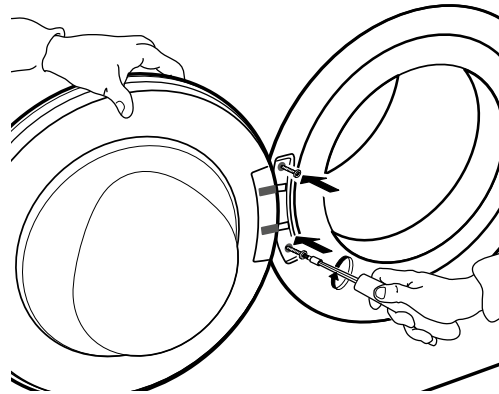

# FELSÖKNING OCH KUNDSERVICE

Din torktumlare är utrustad med flera automatiska säkerhetsfunktioner. Därigenom kan fel upptäckas i ett tidigt skede och säkerhetssystemet reagerar då på lämpligt sätt. Dessa fel är normalt inte värre än att de kan avhjälpas på några få minuter.

<i>Problem</i>	<i>Möjlig orsak</i>	<i>Åtgärd</i>
<b>TORKNING TAR FÖR LÅNG TID TVÄTTEN ÄR INTE TILLRÄCKLIGT TORR</b>	<p>Det valda programmet är inte optimalt för typen av tvätt</p> <p>Luckfiltret eller bottenfiltret är igensatt</p> <p>Tvätten är för våt</p> <p>Rumstemperaturen är för hög</p>	<ul style="list-style-type: none"><li>• Välj ett program som passar till typen av tvätt. Se avsnittet PROGRAM</li><li>• Rengör filtren enligt instruktionerna i avsnittet SKÖTSEL OCH UNDERHÅLL</li><li>• Försäkra dig om att tvätten centrifugeras med maximal centrifughastighet före torkning. Om tvätten centrifugerades med en centrifughastighet under 800 rpm kan det hända att vattentanken blir full under torkprogrammet.</li><li>• Rumstemperaturen ska helst vara mellan 15 och 20°C. Om rumstemperaturen är högre ska rummet luftas.</li></ul>
<b>TORKTUMLAREN STARTAR INTE TROTS ATT START/PAUS HAR TRYCKTS IN</b>	<p>Luckan är inte ordentligt stängd</p> <p>Knapplåset är aktiverat</p>	<ul style="list-style-type: none"><li>• Tryck på luckan för att stänga den tills du hör ett klickande ljud</li><li>• Tryck på knappen med en nyckelsymbol och håll den intryckt tills displayen anger att knapparna är upplåsta.</li></ul>

<i>Problem</i>	<i>Möjlig orsak</i>	<i>Åtgärd</i>
<b>VATTENDROPPAR FINNS UNDER TORKTUMLAREN</b>	<p>Bottenfiltret är inte ordentligt insatt</p> <p>Ludd finns kvar på bottenfiltret eller på lucktätningen</p> <p>Vattentanken är inte korrekt insatt</p> <p>Direkttömningen fungerar inte som den ska</p> <p>Torktummlaren står inte plant</p>	<ul style="list-style-type: none"><li>• Kontrollera bottenfiltret och försäkra dig om att det är helt insatt i filterhuset.</li><li>• Ta bort rester av ludd från bottenfiltrets gummitätningar och från lucktätningen.</li><li>• Tryck in vattentanken och försäkra dig om att den är helt insatt i facket.</li><li>• Kontrollera tömningens anslutning och försäkra dig om att vattnet töms ut.</li><li>• Kontrollera torktummlarens planhet med ett vattenpass på toppskivan. Justera torktummlarens fötter om nödvändigt. (se INSTALLATIONSGUIDE).</li></ul>

# FELINDIKATOR OCH MEDDELANDEN

Säkerställ att

- Tömma vattentanken efter varje program
- Rengöra luckfiltret efter varje program
- Rengöra bottenfiltret efter vart femte program

<i>Felindikator</i>	<i>Displaymeddelande</i>	<i>Möjlig orsak</i>	<i>Åtgärd</i>
	<b>FULL VATTENTANK</b>	Vattentanken kan vara <ul style="list-style-type: none"><li>• full med vatten</li><li>• felaktigt insatt</li></ul>	<ul style="list-style-type: none"><li>• Töm vattentanken och försäkra dig om att den sätts in ordentligt efteråt.</li><li>• Tryck in vattentanken och försäkra dig om att den är korrekt insatt i facket.</li></ul>
	<b>RENGÖR BOTTENFILTER</b>	Bottenfiltret kan vara <ul style="list-style-type: none"><li>• igensatt av ludd</li><li>• felaktigt insatt</li></ul>	<ul style="list-style-type: none"><li>• Rengör bottenfiltret och försäkra dig om att det sätts in ordentligt efteråt</li><li>• Tryck på bottenfiltret och flytta frigöringspakarna till vertikalt läge för att säkerställa att filtret är korrekt insatt i filterhuset. Stäng listen.</li></ul>
	<b>RENGÖR LUCKFILTER</b>	Luckfiltret kan vara <ul style="list-style-type: none"><li>• igensatt av ludd</li><li>• felaktigt insatt</li></ul>	<ul style="list-style-type: none"><li>• Ta bort och rengör luckfiltret. Försäkra dig om att det sätts in ordentligt efteråt och sitter helt inuti filterhuset.</li><li>• Kontrollera luckfiltrets placering och försäkra dig om att det är helt insatt i filterhuset.</li></ul>

Se avsnittet SKÖTSEL OCH UNDERHÅLL för tömning av vattentanken eller rengöring av filtren.

Nedan följer en sammanfattning av tänkbara felorsaker och lösningar.

Om problemet kvarstår efter att ha följt instruktionerna nedan, tryck på På/Av i minst tre sekunder. Om felindikationen fortfarande visas, stäng av torktumlaren, ta ut stickkontakten och kontakta vår kundservice.

<i>Felindikator</i>	<i>Displaymeddelande</i>	<i>Möjlig orsak</i>	<i>Åtgärd</i>
	<b>F01 till F04</b>	Fel på en komponent	Tryck på På/Av och håll den intryckt i minst 3 sekunder.
	<b>F05 till F09</b>	Fel på en komponent	Stäng av torktumlaren och ta ut stickkontakten. <b>Öppna luckan och ta genast ut tvätten så att värmen försvinner.</b> Kontrollera att rumstemperaturen är mellan 5 och 35 °C. Vänta ungefär en timme. Sätt in torktumlarens stickkontakt, lägg in tvätten och starta programmet igen. Om problemet kvarstår, kontakta kundservice.
	<b>F10 till F24</b>	Fel på en komponent	Stäng av torktumlaren och ta ut stickkontakten. Vänta ungefär en halvtimme. Sätt in torktumlarens stickkontakt och starta programmet igen. Om problemet kvarstår, kontakta kundservice.

---

# TRANSPORT OCH HANTERING

---

**⚠ VARNING**

Lyft aldrig torktumlaren genom att greppa tag i toppskivan.

**1.** Ta ut stickkontakten.  
.....

**2.** Kontrollera att luckan och vattentanken är ordentligt stängda.

**3.** Om tömningsslangen är ansluten till ditt avloppssystem, fäst tömningsslangen på torktumlarens baksida igen (se Installationsanvisningar).

# KUNDSERVICE

## INNAN DU KONTAKTAR KUNDSERVICE

**1.** Försök att lösa problemet på egen hand med hjälp av råden i **FELSÖKNING**.

**2.** Stäng av apparaten och slå på den igen för att se om felet kvarstår.

## OM PROBLEMET KVARSTÅR EFTER DESSA KONTROLLER BÖR DU KONTAKTA NÄRMASTE KUNDTJÄNST

För service, ring numret som står i garantihäftet eller följ anvisningarna på webbplatsen [www.whirlpool.eu](http://www.whirlpool.eu)

Lämna alltid följande uppgifter:

- en kort beskrivning av felet
- typ av apparat och exakt modell
- servicenumret (denna kod finns efter ordet SERVICE på typskylten på torktumlarens baksida). Servicenumret finns även i garantihäftet;
- din fullständiga adress
- ditt telefonnummer.

**SERVICE** 0000 000 00000



För eventuella reparationer, använd vår auktoriserade kundservice för att garantera korrekt reparation och användning av originalreservdelar.

1.

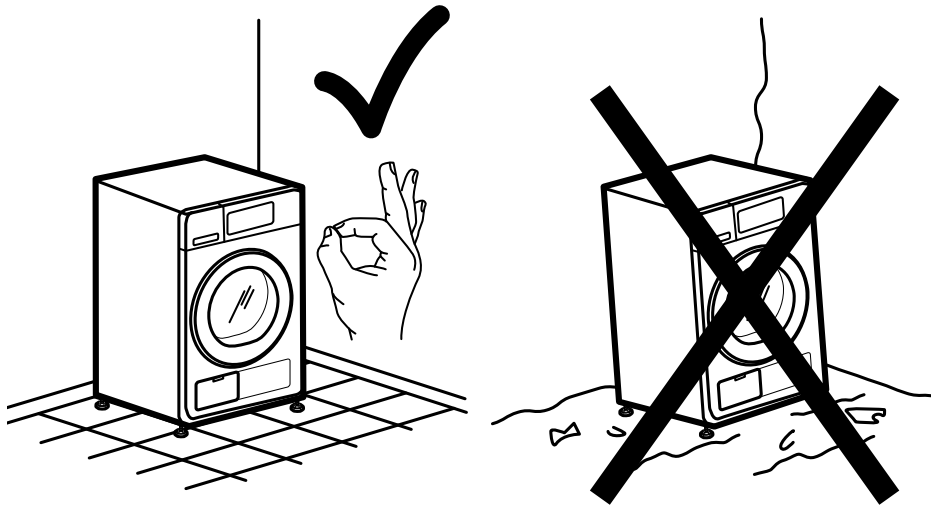

2a.

2b.

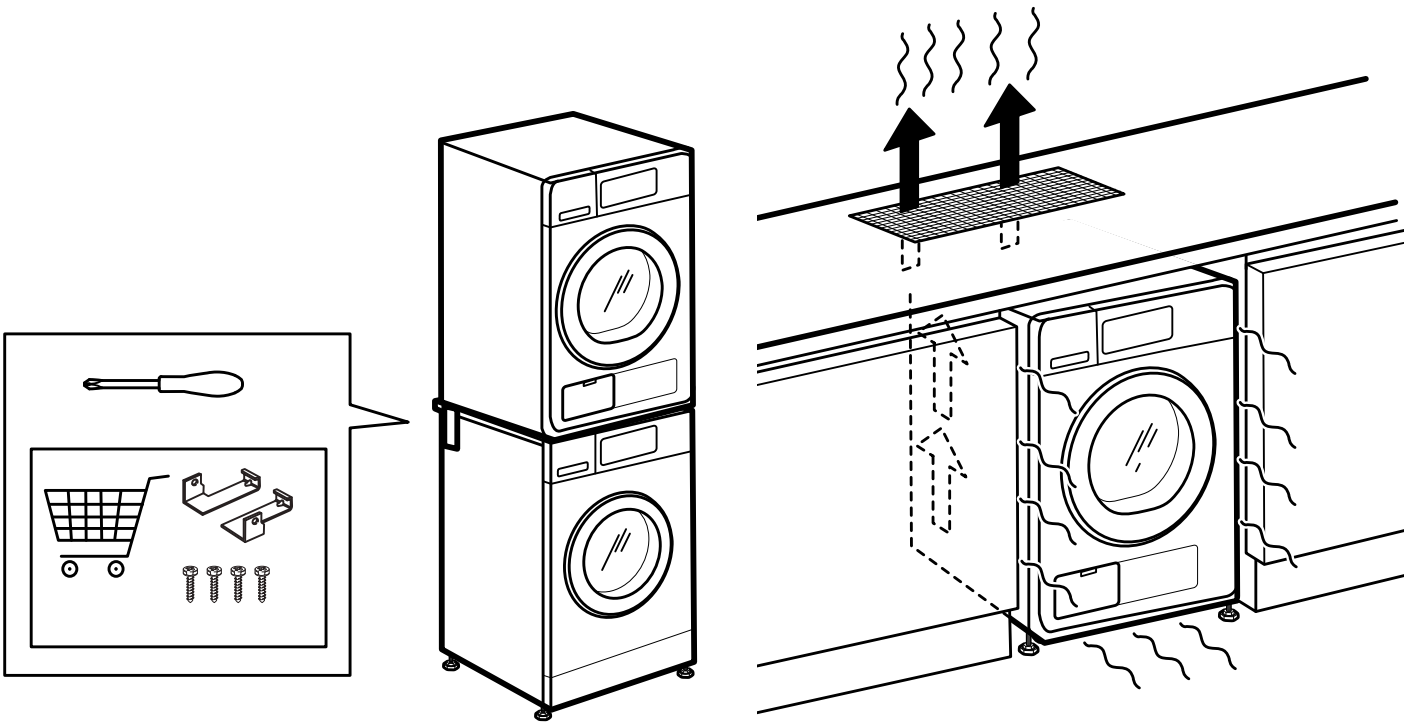

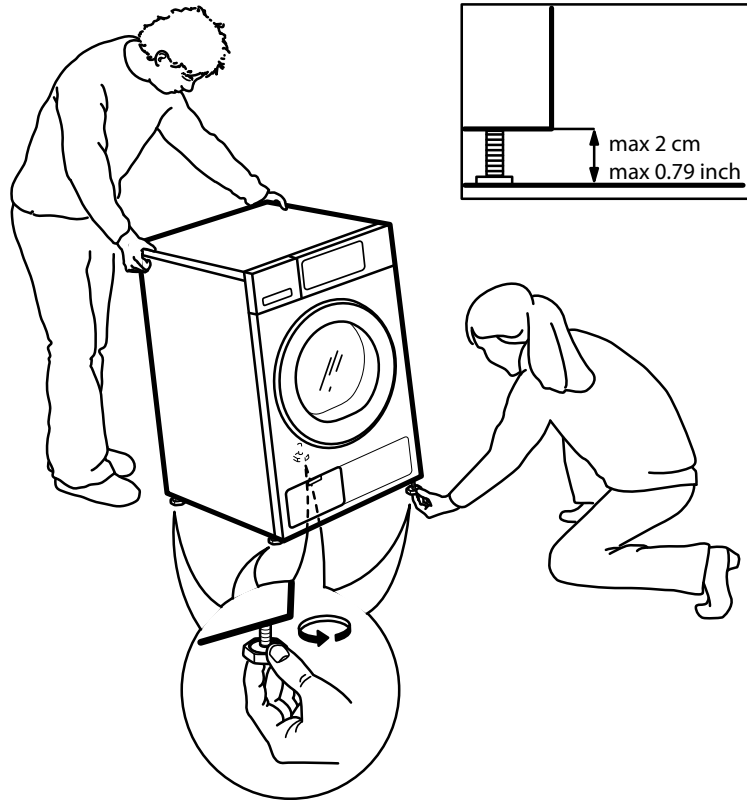
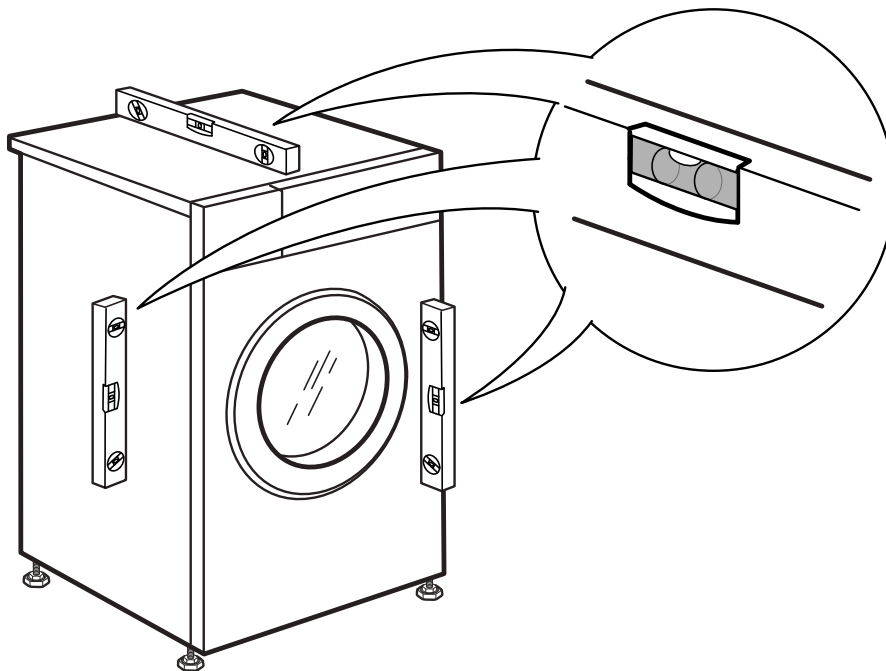

**3a.****3b.**

# 4.

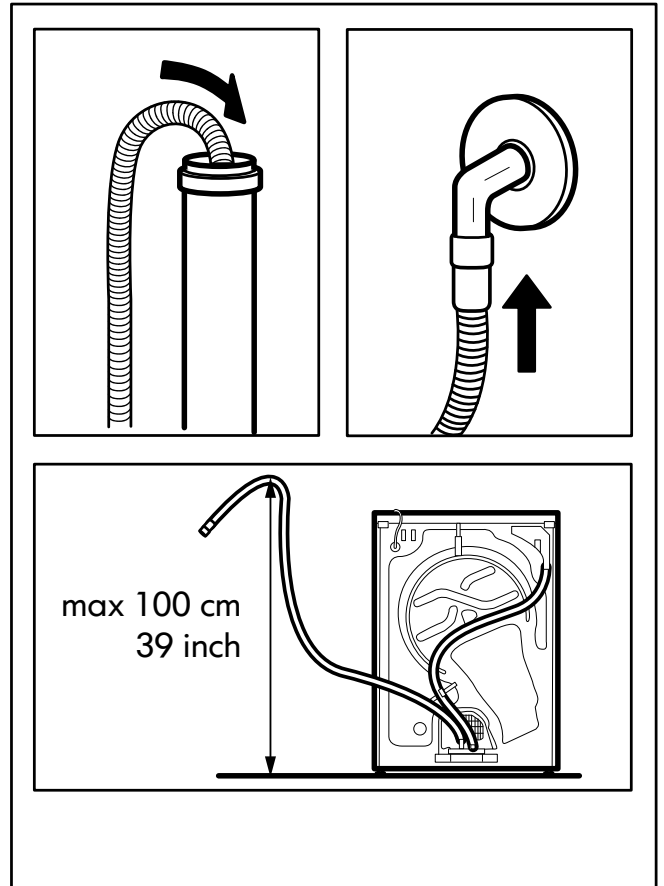
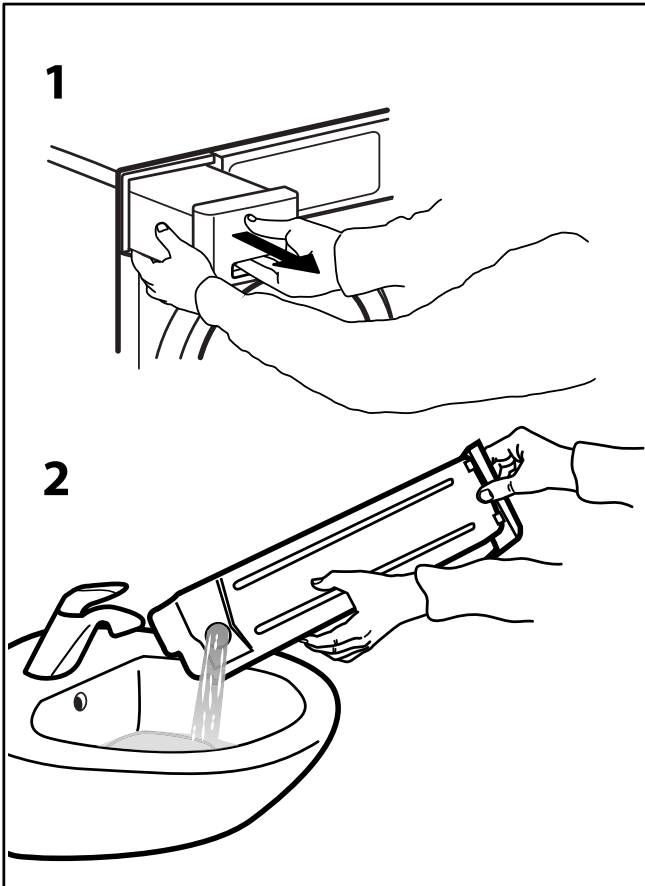
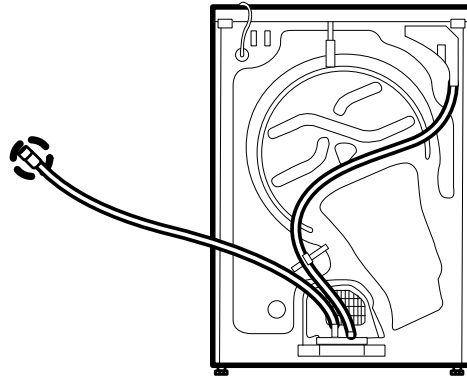
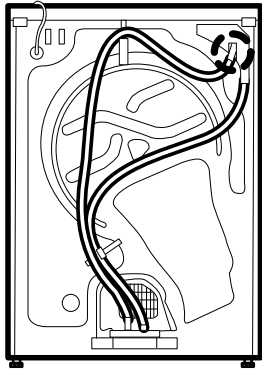

5.

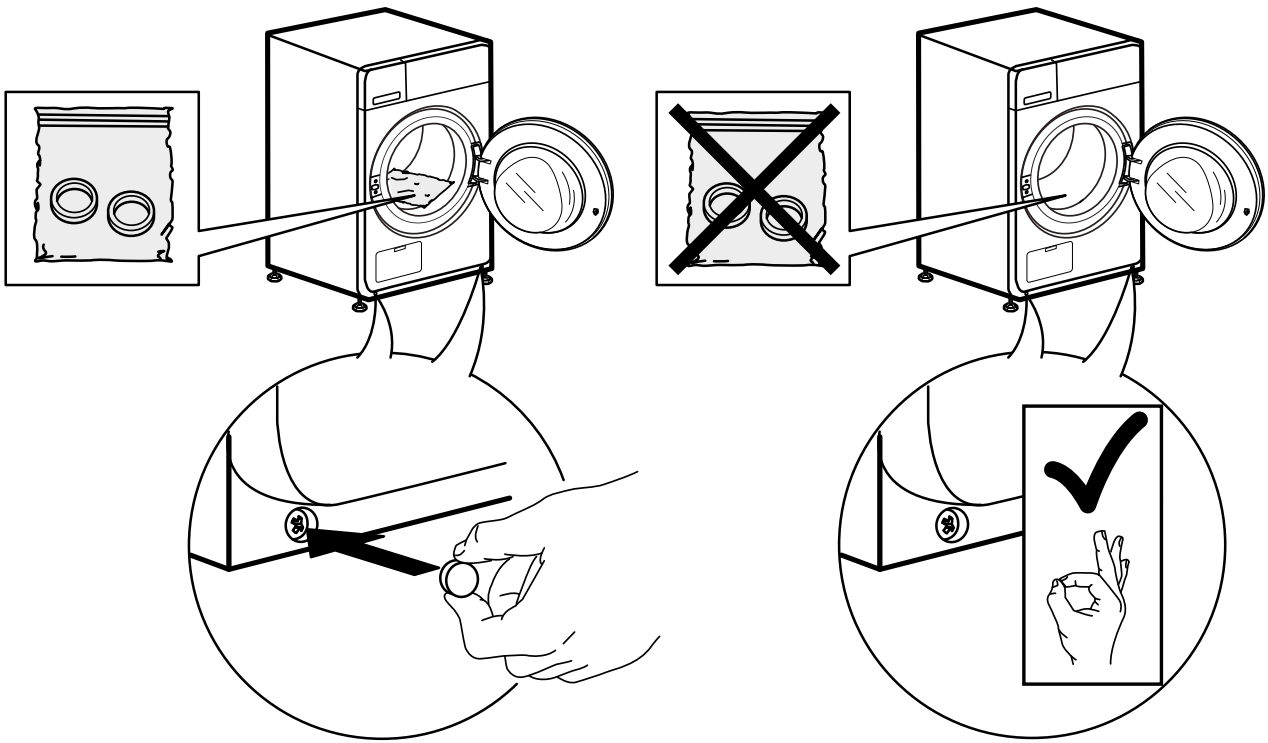

6a.

6b.

