

# bruksanvisning/ user manual



**IM 91M**  
**IM 91M RFS**

**Cylinda**  
år efter år

---

<b>SVENSKA</b> .....	3
<b>ENGLISH</b> .....	14

---

# SVENSKA MILJÖ OCH SÄKERHET, ANVÄNDNING OCH SKÖTSEL och INSTALLATIONSANVISNINGAR

---

## *Innehållsförteckning*

### ***Miljö och säkerhet***

<b>SÄKERHETSFÖRESKRIFTER</b> .....	4
------------------------------------	---

### ***Användning och skötsel***

<b>BESKRIVNING AV PRODUKTEN</b> .....	6
KONTROLLPANEL .....	6
TILLBEHÖR. ....	7
FUNKTIONER .....	8
<b>ANVÄNDNING AV MIKROVÅGSUGNEN</b> .....	8
FÖRSTA GÅNGEN APPARATEN ANVÄNDS. ....	8
DAGLIG ANVÄNDNING .....	9
GODA RÅD .....	10
TILLAGNINGSTABELLER .....	11
TESTADE RECEPT .....	12
<b>RENGÖRING</b> .....	13
<b>FELSÖKNING</b> .....	14
PRODUKTBLAD .....	15
KUNDSERVICE .....	15

<b><i>Installationsanvisningar</i></b> .....	29
--	----

Innan du använder apparaten ska du läsa dessa säkerhetsanvisningar. Förvara dem till hands för framtida bruk.

I dessa instruktioner och på själva apparaten ges viktiga säkerhetsföreskrifter som måste iakttas hela tiden. Tillverkaren fransäger sig allt ansvar för underlåtenhet att följa dessa säkerhetsinstruktioner, för olämplig användning av apparaten eller vid felaktig inställning av kontrollerna.

⚠ Mycket små barn (0-3 år) ska hållas på avstånd från apparaten. Små barn (3-8 år) ska hållas på avstånd från apparaten såvida de inte hålls under uppsikt. Barn från 8 års ålder och personer med nedsatt fysisk, sensorisk eller mental förmåga, eller bristande erfarenhet och kunskap får lov att använda produkten om de hålls under uppsikt eller om de har fått instruktioner om hur produkten ska användas på ett säkert sätt och förutsatt att de förstår vilka faror det innebär. Barn får inte leka med apparaten. Rengöring och användarunderhåll får inte utföras av barn utan tillsyn.

⚠ **VARNING:** Denna produkt och dess åtkomliga delar blir heta under användning. Var noga med att inte vidröra värmeelementen. Barn under 8 års ålder ska hållas på avstånd förutom om de hålls under ständig tillsyn.

⚠ Lämna aldrig apparaten utan uppsyn då du torkar mat. Om apparaten är avsedd att användas med termometer, använd endast den termometer som rekommenderas för denna ugn - risk för brand.

⚠ Håll kläder eller andra brännbara material borta från apparaten tills alla komponenter har svalnat helt - risk för brand. Var alltid uppmärksam när du lagar mat som innehåller mycket fett eller olja och vid tillsättning av alkoholhaltiga drycker - risk för brand. Använd handskar för att ta ut kärl och tillbehör. När matlagningen är färdig, öppna luckan försiktigt och låt varm luft eller ånga ta sig ut gradvis innan du sträcker in händerna - risk för brännskador. Täck inte över varmluftsventilerna på framsidan av ugnen - risk för brand.

⚠ Var försiktig när luckan är öppen eller i det nedre läget så att du inte stöter emot luckan.

⚠ **VARNING:** Om luckan eller lucktätningarna är skadade får ugnen inte användas förrän den har reparerats - risk för skada.

⚠ **VARNING:** Vätska och mat får inte värmas i förseglade behållare - risk för explosion. Vid uppvärmning av drycker kan det leda till fördröjd kokning, därför ska man vara försiktig när man hanterar behållaren - risk för brännskada.

⚠ Torka inte mat eller kläder och värm inte värmekuddar, tofflor, svampar och liknande - risk för brand. När mat värms i plast- eller

pappersförpackningar ska ugnen hållas under uppsikt - risk för brand.

⚠ Innehållet i nappflaskor och barnmatsburkar ska röras om eller skakas och temperaturen kontrolleras - risk för brännskada. Värm inte ägg med skal och hela hårdkokta ägg - risk för explosion.

⚠ Använd bara redskap som är avsedda för mikrovågsugn. Använd inte metallbehållare - risk för skada.

⚠ Använd endast termometern som rekommenderas för den här ugnen - risk för brand.

⚠ Om rök avges, stäng av apparaten eller ta ut kontakten och håll luckan stängd för att kväva eventuella lågor.

⚠ Om apparaten installeras på en höjd över 850 cm från golvet ska man se till så att den roterande glasplattan inte förflyttas när man tar ut behållaren - risk för skada.

⚠ Använd inte mikrovågsugnen för fritering eftersom oljetemperaturen inte kan kontrolleras.

## **TILLÅTEN ANVÄNDNING**

⚠ **FÖRSIKTIGHET:** Apparaten är inte avsedd att användas med en extern omkopplingsanordning, såsom en timer, eller ett separat fjärrstyrt system.

⚠ Den här apparaten är avsedd för hushållsbruk och liknande typ av användning, som t.ex: I personalrum i butiker, kontor och andra arbetsplatser I fritidshus Av kunder på hotell, motell och andra inkvarteringsanläggningar.

⚠ Ingen annan användning är tillåten (t.ex. för att värma rummet).

⚠ Denna apparat är inte avsedd för yrkesmässig användning. Använd inte apparaten utomhus.

⚠ Förvara inte explosiva eller antändbara ämnen (t.ex. bensin eller aerosolburkar) inuti eller i närheten av apparaten - risk för brand.

## **INSTALLATION**

⚠ Apparaten ska hanteras och installeras av minst två personer - risk för skada. Använd skyddshandskar vid uppackning och installation - risk för skärskada.

⚠ Installation, inklusive vattentillförsel (i förekommande fall), elektriska anslutningar och reparationer ska utföras av behörig tekniker. Reparera eller byt inte ut delar på produkten om detta inte direkt anges i bruksanvisningen. Håll barn på säkert avstånd från installationsplatsen. När produkten har packats upp, kontrollera att den inte har skadats under transporten. Kontakta din återförsäljare eller närmaste kundservice om du upptäcker ett problem. Efter installationen ska förpackningsmaterialet (delar av plast, frigolit osv.) förvaras utom räckhåll för barn - risk för kvävning. Apparaten ska kopplas bort från strömförsörjningen innan någon installationsåtgärd utförs - risk för

elchock. Under installation, se till att apparaten inte skadar nätkabeln - risk för brand eller elchock. Aktivera apparaten endast när installationen har slutförts.

⚠ Denna apparat är avsedd att byggas in. Använd den inte fristående eller i ett skåp med lucka.

När apparaten har packats upp, kontrollera att luckan stänger ordentligt.

Kontakta din återförsäljare eller närmaste kundservice om du upptäcker något problem.

⚠ Utför alla skåputskärningar innan apparaten monteras och ta bort alla träflis och sågspån.

Blockera inte minimiutrymmet mellan bänkskivan och den övre kanten av ugnen - risk för brand.

Ta inte ut ugnen från dess polystyrenskum förrän den ska installeras.

⚠ Efter installationen ska inte apparatens undersida längre vara tillgänglig - risk för brännskada.

⚠ Installera inte apparaten bakom en dekorativ lucka - Risk för brand.

### ELEKTRISKA VARNINGAR

⚠ Typskylten sitter på framkanten av ugnsutrymmet (syns när luckan är öppen).

⚠ Det måste alltid kunna gå att koppla bort apparaten från elnätet, antingen genom att ta ut stickproppen från eluttaget, om åtkomligt, eller med hjälp av en flerpolig strömbrytare som installeras före eluttaget i enlighet med kabeldragningsreglerna. Dessutom ska apparaten jordas i enlighet med nationella elstandarder.

⚠ Använd inte förlängningskablar, grenuttag eller adaptrar. När installationen är klar ska inte användaren kunna få åtkomst till de elektriska komponenterna. Använd inte apparaten om du är våt eller barfota. Använd inte denna apparat om nätkabeln eller stickkontakten är skadad, om den inte fungerar som den ska eller om den har skadats eller fallit ned på golvet.

⚠ Om nätkabeln är skadad ska den bytas ut mot en identisk av tillverkaren, tillverkarens serviceagent eller liknande kvalificerad tekniker för att undvika fara - risk för elchock.

⚠ Om nätkabeln behöver bytas ut, kontakta ett auktoriserat servicecenter.

### RENGÖRING OCH UNDERHÅLL

⚠ VARNING: För alla utom utbildade servicetekniker innebär det en risk att utföra service eller göra reparationer som innebär att en kåpa tas bort, eftersom dessa skyddar mot exponering för mikrovågsenergi.

⚠ Om ugnen inte hålls ren kan dess yta förstöras, vilket i sin tur kan reducera apparatens livslängd och även orsaka farliga situationer.

⚠ Ugnen ska rengöras regelbundet och alla matrester ska avlägsnas.

⚠ VARNING: Försäkra dig om att apparaten är avstängd och bortkopplad från elnätet innan något underhållsarbete påbörjas – risk för elstöt. Använd aldrig ångtvätt – risk för elstöt.

⚠ Använd inte starka slipande rengöringsmedel eller vassa metallskrapor för att rengöra luckans glas eftersom de kan repa ytan, vilket kan leda till att glaset spricker.

⚠ Se till att apparaten har svalnat innan du utför någon form av rengöring eller underhåll - risk för brännskador.

⚠ VARNING: Stäng av apparaten innan lampan byts ut - risk för elstöt.

### ÅTERVINNING AV FÖRPACKNINGSMATERIAL

Förpackningsmaterialet kan återvinnas till 100%, vilket framgår av återvinningsymbolen .

Därför ska de olika delarna av förpackningen kasseras på ett ansvarsfullt sätt och i enlighet med gällande lokala bestämmelser för avfallshantering.

### KASSERING AV GAMLA HUSHÅLLSAPPARATER

Denna apparat är tillverkad av material som kan återanvändas eller återvinnas. Kassera den enligt lokala bestämmelser för avfallshantering. För mer information om hantering, återvinning och återanvändning av elektriska hushållsapparater, var god kontakta de lokala myndigheterna, ortens sophanteringstjänst eller butiken där apparaten inhandlades. Denna apparat är märkt i enlighet med direktiv 2012/19/EU om avfall som utgörs av eller innehåller elektrisk och elektronisk utrustning (Waste Electrical and Electronic Equipment, WEEE). Genom att säkerställa att denna produkt återvinns på ett korrekt sätt hjälper du till att förhindra negativa konsekvenser på miljön och människors hälsa.

Symbolen  på produkten eller i medföljande dokument visar att denna produkt inte får kasseras som hushållsavfall, utan ska lämnas in på en miljöstation för återvinning av elektrisk och elektronisk utrustning.

# BESKRIVNING AV PRODUKTEN

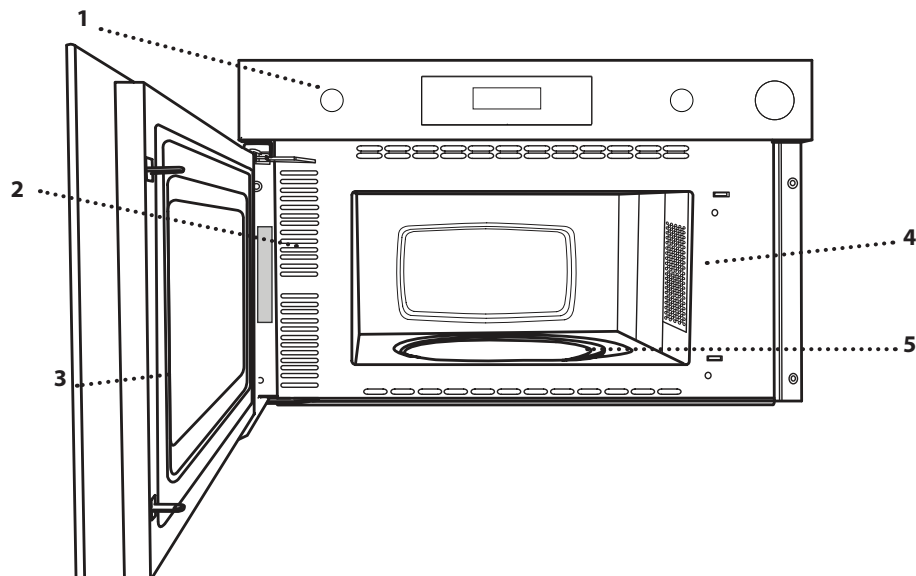

1. Kontrollpanel
2. Typskylt  
(ska inte tas bort)
3. Lucka
4. Lampa
5. Roterande glasplatta

Anmärkning: I slutet av tillagningen, när ugnen stängts av, kan det hända att kylfläkten fortsätter att vara igång en stund.

## KONTROLLPANEL

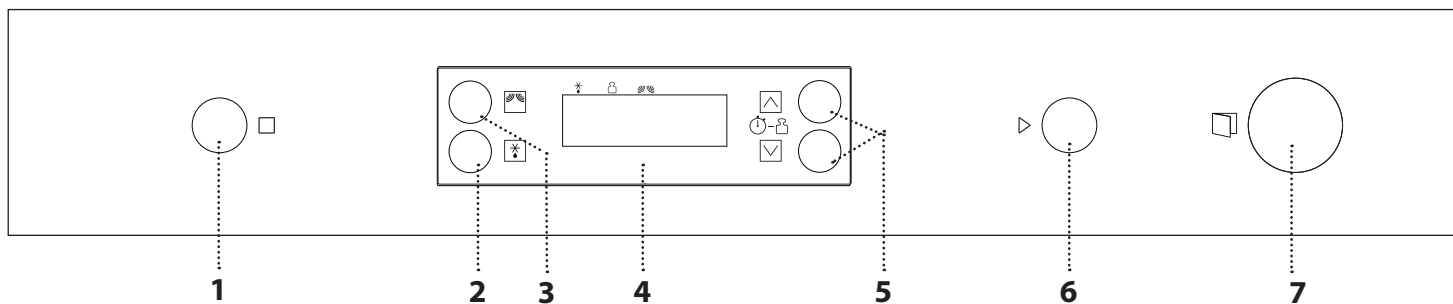

### 1. STOPP

För att stoppa en funktion eller en ljudsignal, radera inställningarna och stänga av ugnen.

### 2. UPPTINING

### 3. FUNKTIONEN MIKROVÅG / EFFEKT

För att välja mikrovågsfunktionen och ställa in önskad effektnivå.

### 4. DISPLAY

### 5. KNAPPAR + / -

För att justera inställningarna för en funktion (t.ex. tiden, vikten).

### 6. START

För att starta en funktion. När ugnen är avstängd aktiverar den mikrovågsfunktionen "Jet Start".

### 7. KNAPP FÖR ATT ÖPPNA LUCKAN

# TILLBEHÖR

På marknaden finns det många olika sorters tillbehör. Kontrollera att de är lämpliga för mikrovågsugnar och tål ugnstemperaturer innan du köper dem.

Metallbehållare för mat eller dryck ska aldrig användas vid tillagning i mikrovågsugn.

Se alltid till att livsmedel och tillbehör inte kommer i kontakt med innerväggarna i ugnen.

Kontrollera alltid att glasplattan kan snurra obehindrat innan du startar ugnen. Se till att den roterande glasplattan inte hamnar utanför avsedd plats när du sätter i eller tar ut andra tillbehör.

## ROTÉRANDE GLASPLATTA

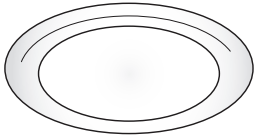

Placerad på dess stöd kan den roterande glasplattan användas med alla tillagningsmetoder.

Den roterande glasplattan ska alltid användas som underlag för andra behållare och tillbehör.

## LOCK

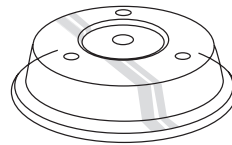

Används för att täcka maten medan den lagas eller värms upp i mikrovågsugnen.

Locket reducerar stänk, håller maten fuktig och kan även användas för att skapa två tillagningsnivåer.

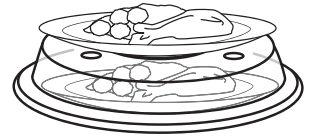

## RULLSTÖD

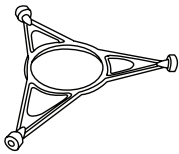

Använd endast stödet till den roterande glasplattan. Ställ inte andra tillbehör på stödet.

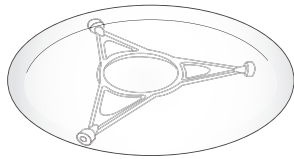

Antalet och typ av tillbehör kan variera beroende på modellen du köpt. Andra tillbehör kan köpas separat från Kundservice.

# FUNKTIONER



## MIKROVÅGOR

För att snabbt laga och värma mat eller dryck.

EFFEKT	REKOMMENDERAS FÖR
750 W	Snabb uppvärmning av drycker eller annan mat med högt vatteninnehåll eller kött och grönsaker.
500 W	Tillagning av fisk, köttsåser eller såser som innehåller ost eller ägg. Slutbereda köttpajer eller ugnsbakad pasta
350 W	Långsam, försiktig tillagning. Perfekt för att smälta smör eller choklad
160 W	Upptining av djupfrysta livsmedel eller för att mjuka upp smör och ost
0 W	För användning av timern enbart



## UPPTINING

För snabb upptining av olika slags mat genom att helt enkelt ange dess vikt. Maten ska placeras direkt på den roterande glasplattan. Vänd maten när ugnen uppmanar dig till det. Maten ska placeras direkt på den roterande glasplattan. Vänd maten när ugnen uppmanar dig till det. En viss ståtad efter upptining ger alltid bättre resultat.

# ANVÄNDNING AV MIKROVÅGSUGNEN



Läs säkerhetsinstruktionerna noga innan du använder produkten

## FÖRSTA GÅNGEN APPARATEN ANVÄNDS

### 1. STÄLLA KLOCKAN



Med ugnen avstängd, tryck på  tills timmens två siffror (till vänster) börjar blinka.

Använd  eller  för att ställa in rätt timme och tryck på  för att bekräfta. Minuterna blinkar på displayen.

Använd  eller  för att ställa in minuterna och tryck på  för att bekräfta.

Observera: Du kan behöva ställa in klockan igen efter långa strömavbrott.



# DAGLIG ANVÄNDNING

## VÄLJ EN FUNKTION

Tryck helt enkelt på knappen för önskad funktion för att välja den.

### . STÄLL IN TIDEN



Efter att ha valt önskad funktion, använd  eller  för att ställa in hur lång tid den ska köra.

Tiden kan ändras under tillagningen genom att trycka på  eller  eller för att öka tiden med 30 sekunder varje gång som knappen  trycks in

### . STÄLL IN MIKROVÅGSEFFEKTEN



Tryck på  så många gånger som behövs för att ställa in mikrovågornas effektnivå.

Observera: Den här inställningen kan ändras under tillagningen genom att trycka på .

### . DYNAMIC DEFROST



Tryck på , använd sedan  eller  för att ställa in matens vikt.

Under upptiningen pausas funktionen kortvarigt för att tillåta att du vänder maten.

När detta gjorts, stäng luckan och tryck på .



### . AKTIVERA FUNKTIONEN

När du har angivit alla inställningar som behövs, tryck på  för att aktivera funktionen.

Du kan trycka på  när som helst för att pausa den funktion som är aktiv för tillfället.

### . JET START

När ugnen är avstängd, tryck på  för att aktivera tillagning med mikrovågsfunktionen inställd på full effekt (750 W) i 30 sekunder.

Varje gång knappen trycks in igen ökar tillagningstiden med ytterligare 30 sekunder.

### . KNAPPLÅS



Den här funktionen aktiveras automatiskt för att förhindra att ugnen slås på av misstag. Öppna och stäng luckan och tryck sedan på  för att starta funktionen.

### . PAUS

Om du vill pausa en aktiv funktion, t.ex. för att röra om eller vända maten, behöver du bara öppna luckan.

För att starta den igen, stäng luckan och tryck på

### . STÄLLA IN TIDEN



Med ugnen avstängd, tryck på  tills timmens två siffror (till vänster) börjar blinka.

Använd  eller  för att ställa in rätt timme och tryck på  för att bekräfta. Minuterna blinkar på displayen.

Använd eller för att ställa in minuterna och tryck på  för att bekräfta.

Observera: Du kan behöva ställa in klockan igen efter långa strömavbrott.

### . TIMER

När ugnen är avstängd kan displayen användas som timer. För att aktivera funktionen och ställa in önskad tidslängd, tryck på  eller . Tryck på  för att ställa in effekten på 0 W, tryck sedan på  för att aktivera nedräkningen.

Observera: Timern aktiverar inte någon av tillagningscyklerna.

Tryck på  för att stoppa timern när som helst

# GODA RÅD

## HUR DU SKA LÄSA TILLAGNINGSTABELLEN

Tabellen visar den bästa funktionen du kan använda för en specifik maträtt.

Tillagningstiderna hänvisar till när maten tillagas i ugnen och räknar inte uppvärmningsfasen (när sådan behövs).

Tillagningens värden och tider är ungefärliga och beror på mängden mat och typen av tillbehör som används.

Tillaga alltid maten minst under den kortaste tillagningstid som anges och kontrollera att den är genomkokt.

För att erhålla optimala resultat, följ noga alla anvisningar i tillagningstabellen när du väljer tillbehören.

## TIPS FÖR TILLAGNING I MIKROVÅGSUGN

Mikrovågor tränger in i maten till ett begränsat djup. Om du ska laga flera bitar på en gång, lägg bitarna i en cirkel för att göra så att flera bitar är på utsidan. Små bitar tillagas fortare än stora bitar. Skär maten i lika stora delar för att garantera jämn tillagning.

Fukt avdunstar under tillagning med mikrovågor: använd ett mikrovågssäkert lock för att minska fuktförlusten.

Oftast fortsätter maten att tillagas efter att mikrovågsgugnen är klar. Därför är det viktigt att låta ståtiden avsluta tillagningen.

Vi rekommenderar att blanda maten under tillagning med mikrovågor. Vid omrörning ska du flytta den tillagade maten på utsidorna mot mitten och den mindre tillagade maten i mitten mot utsidorna.

Lägg tunna köttskivor ovanpå varandra i en hög eller överlappa dem. Tjockare skivor, såsom köttfärslimpa och korv ska placeras intill varandra.

## PLASTFOLIE OCH FÖRPACKNINGAR

Ta bort eventuella förslutningar som innehåller metalltrådar från plast- och papperspåsar innan de läggs in i ugnen för tillagning med mikrovågor. Gör hål i plastfolie med en gaffel eller liknande för att släppa ut trycket och undvika explosion på grund av ångan som bildas under tillagningen.

## VÄTSKOR

Vätskor kan överhettas utöver kokpunkten utan att synbart bubbla.

Denna överhettning kan göra att heta vätskor plötsligt kokar över.

För att undvika detta:

- Undvik att använda behållare med smal hals.
- Rör om vätskan innan du ställer in kärlet i mikrovågsgugnen och ställ en tesked i kärlet.
- Rör om igen efter uppvärmning innan du försiktigt tar ut kärlet från mikrovågsgugnen.

## FRYST MAT

För bästa resultat rekommenderar vi att tina direkt på den roterande glasplattan. Om nödvändigt, använd en plastbehållare som är lämplig för mikrovågsgugn.

Kokt mat, stuvningar och köttsåser tinar bättre om du rör i dem under upptiningen.

Separera matbitarna när de börjar tina. Separerade portioner tinar upp snabbare.





## BARNMAT

När du har varmt en nappflaska eller en barnmatsburk ska du alltid kontrollera temperaturen och röra om innan barnet äter.













På så sätt kan du vara säker på att värmen är jämnt fördelad, samtidigt som du undviker risk för skällning eller brännskador.

Ta av lock och nappar innan maten värms.

## TILLAGNINGSTABELLER

MAT	MÄNGD	FUNKTION	EFFEKT (W)	TID (MIN)	STÅTID (MIN)	TILLBEHÖR	ANMÄRKNINGAR
Popcorn	1 paket		750	2 - 3	-	-	Vik paketet.
Potatis	4		500	12 - 15 *	4	-	Stick hål med en gaffel.
Grönsaker (färska)	300 g - 400 g		750	4 - 7	2	-	Täck med locket. Tillsätt vatten.
Grönsaker (frysta)	250 g - 400 g		750	4 - 9	2	-	Täck med locket.
Kyckling (filéer eller bitar)	400 g - 500 g		750	8 - 10	5	-	Placera på en nivå enbart.
Bacon	4 skivor		750	3 - 5	1 - 2	-	Täck med locket.
Köttbitar	600 g - 700 g		750	10 - 12	5	-	Täck med locket.
Fiskfiléer	400 g		500	6 - 8	2	-	Täck med locket.

## VÄRM I MIKROVÅGSUGNEN





MAT	MÄNGD	FUNKTION	EFFEKT (W)	TID (MIN)	STÅTID (MIN)	TILLBEHÖR	ANMÄRKNINGAR
Middagsrätt	400 g - 500 g		500	6 - 7	1		Täck med locket.
Varmkorv	1 - 2 st		750	1 - 2	2		Pricka hål.
Köttbullar	250 g		750	2 - 3	2		
Dryck	2 koppar		750	1 - 2	-		
Soppa	1 skål		500	4 - 6	2		Täck med locket. Rör om.
Sås	1 skål		500	4 - 6	2		Fyll aldrig skålen till mer än 3/4. Rör om.



\* Vänd maten efter halva tiden

Förklaring	Mikrovågsugn 	Värmetålig platta/behållare som lämpar sig för användning i mikrovågsugn 
------------	---	---

# TESTADE RECEPT

Sammanställd för certifikatutfärdare enligt standard IEC 60705.

MAT	FUNKTION	MÄNGD	TILLAGNINGSTID (MIN)	EFFEKT (W)	TILLBEHÖR
Drycker (värma)		2 koppar	1 - 2	750	Mikrovågssäker behållare
Vaniljsås		750 g	10 - 11	750	Mikrovågssäker behållare (Pyrex 3.220)
Sockerkaka		475 g	6 - 7	750	Mikrovågssäker behållare (Pyrex 3.827)
Köttfärslimpa		900 g	13 - 15	750	Mikrovågssäker behållare (Pyrex 3.838)
Tina upp kött (vänd efter halva upptiningstiden)		500	12 - 13	160	Roterande glasplatta

Förklaring	Mikrovågsugn 	Värmetålig platta/behållare som lämpar sig för användning i mikrovågsugn 
------------	---	---

# RENGÖRING

Se till att apparaten har svalnat innan du utför underhåll eller rengöring.

Använd inte ångtvätt.

Använd inte stålull, slipsvampar eller slipande/frätande rengöringsmedel, eftersom dessa kan skada apparatens ytor.

## INRE OCH YTTRE YTOR

- Rengör ytorna med en fuktig trasa. Om de är mycket smutsiga, tillsätt några droppar mildt rengöringsmedel. Torka med en torr duk.
- Rengör luckans glas med ett lämpligt flytande rengöringsmedel.
- Med jämna mellanrum, eller vid spill, ska man ta bort den roterande glasplattan och dess stöd för att rengöra ugnens botten och avlägsna alla matrester.
- För att få bort särskilt svåra matfläckar rekommenderar vi att koka upp en kopp kranvatten genom att ställa in den i mikrovågsugnen på maximal effekt i några minuter. Ångan som uppstår mjukar upp matresterna så att de blir lättare att få bort.

Observera: Om lite citronsaft tillsätts i vattnet avlägsnas även lukten av mat.

## TILLBEHÖR

Alla tillbehör kan maskindiskas.

# FELSÖKNING

Eventuella problem som inträffar eller fel som uppstår kan oftast lösas på ett enkelt sätt. Innan du kontaktar kundservice, läs i tabellen nedan för att se om du kan lösa problemet själv. Om problemet kvarstår, kontakta närmaste kundservice.

**!** Läs säkerhetsinstruktionerna noggrant innan någon av åtgärderna nedan utförs

Problem	Möjlig orsak	Åtgärd
Ugnen fungerar inte.	Strömavbrott. Frånkopplad från elnätet. Fel.	Kontrollera att elnätet fungerar och att ugnen är ansluten till elnätet.  Stäng av ugnen och slå på den igen för att se om felet kvarstår.
Klockan blinkar.	Strömavbrott.	Klockan behöver återställas: Följ instruktionerna i avsnittet "Första användning".
"Err" visas på displayen.	Programvarufel.	Kontakta närmaste kundservice och ange bokstaven eller numret som följer texten "Err".
Ugnen avger ljud även när den är avstängd.	Kylfläkten är på.	Öppna luckan eller vänta tills kylningsprocessen är klar.

# PRODUKTBLAD

 Produktens fullständiga specifikationer, inklusive energieffektivitetsbetyg för denna ugn, kan laddas ner från vår webbplats [www.cylinda.se](http://www.cylinda.se)

## KUNDSERVICE

### INNAN DU KONTAKTAR CYLINDAS KUNDSERVICE

**1.** Kontrollera om problemet kan lösas på egen hand med de åtgärder som beskrivs i avsnittet "Felsökning".

**2.** Stäng av ugnen och slå på den igen för att se om felet kvarstår.

### OM FELET KVARSTÅR ÄVEN EFTER ATT DU HAR UTFÖRT ALLA NÖDVÄNDIGA KONTROLLER, KONTAKTA NÄRMASTE CYLINDA-KUNDSERVICE.

För att få service, ring numret som anges på garantihäftet som medföljer produkten eller följ instruktionerna som anges på vår webbsida. Förbered dig att uppge:

- En kort beskrivning av problemet
- Typ av produkt och exakt modell
- Servicekoden (numret som följer ordet SERVICE på typskylten som finns på produkten. Det kan läsas på ugnsutrymmets vänstra innerkant och syns när luckan är öppen).
- Fullständig adress
- Ett telefonnummer

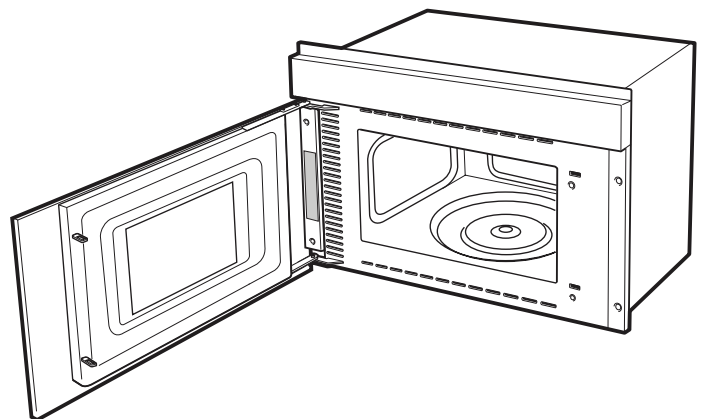

Observera: Om reparation krävs, kontakta en auktoriserad serviceverkstad som garanterar användning av originaldelar och korrekt utförd reparation.

Se det medföljande garantihäftet för mer information om garantin.

---

# ENGLISH

# HEALTH & SAFETY, USE & CARE

# and INSTALLATION GUIDE

---

*Index*

**Health and Safety guide**

**SAFETY INSTRUCTIONS** ..... 17

**Use and Care guide**

**PRODUCT DESCRIPTION** ..... 19

CONTROL PANEL ..... 19

ACCESSORIES ..... 20

FUNCTIONS ..... 21

**HOW TO USE THE MICROWAVE OVEN** ..... 21

USING THE APPLIANCE FOR THE FIRST TIME ..... 21

DAILY USE ..... 22

USEFUL TIPS ..... 23

COOKING TABLES ..... 24

TESTED RECIPES ..... 25

**CLEANING** ..... 26

**TROUBLESHOOTING** ..... 27

PRODUCT FICHE ..... 28

AFTER-SALES SERVICE ..... 28

**Installation guide** ..... 29



## SAFETY INSTRUCTIONS

Before using the appliance, read these safety instructions. Keep them nearby for future reference. These instructions and the appliance itself provide important safety warnings, to be observed at all times. The manufacturer declines any liability for failure to observe these safety instructions, for inappropriate use of the appliance or incorrect setting of controls.

⚠ Very young children (0-3 years) should be kept away from the appliance. Young children (3-8 years) should be kept away from the appliance unless continuously supervised. Children from 8 years old and above and persons with reduced physical, sensory or mental capabilities or lack of experience and knowledge can use this appliance only if they are supervised or have been given instructions on safe use and understand the hazards involved. Children must not play with the appliance. Cleaning and user maintenance must not be carried out by children without supervision.

⚠ **WARNING:** The appliance and its accessible parts become hot during use. Care should be taken to avoid touching heating elements. Children less than 8 years of age must be kept away unless continuously supervised.

⚠ Never leave the appliance unattended during food drying. If the appliance is suitable for probe usage, only use a temperature probe recommended for this oven - risk of fire.

⚠ Keep clothes or other flammable materials away from the appliance, until all the components have cooled down completely - risk of fire. Always be vigilant when cooking foods rich in fat, oil or when adding alcoholic beverages - risk of fire. Use oven gloves to remove pans and accessories. At the end of cooking, open the door with caution, allowing hot air or steam to escape gradually before accessing the cavity - risk of burns. Do not obstruct hot air vents at the front of the oven - risk of fire.

⚠ Exercise caution when the oven door is in the open or down position, to avoid hitting the door.

⚠ **WARNING:** If the door or door seals are damaged, the oven must not be operated until it has been repaired - risk of injury.

⚠ **WARNING:** Liquids and foods must not be heated in sealed containers - risk of explosion. Heating of beverages can result in delayed eruptive boiling, care must be taken when handling the container - risk of burns.

⚠ Do not dry food or clothing or heat warming pads, slippers, sponges and similar - risk of fire. When heating food in plastic or paper containers, remain vigilant on the oven - risk of fire.

⚠ Contents of feeding bottles and baby food jars

## IMPORTANT TO BE READ AND OBSERVED

must be stirred or shaken and temperature checked - risk of burns. Do not heat eggs in their shell and whole hard-boiled eggs - risk of explosion.

⚠ Only use utensils suitable for microwave ovens. Do not use metallic containers - risk of injury.

⚠ Only use a temperature probe recommended for this oven - risk of fire.

⚠ If smoke is emitted, switch off or unplug the appliance and keep the door closed in order to stifle any flames.

⚠ If appliance is installed above 850 mm height from floor, care should be taken not to displace turntable while removing container - risk of injury.

⚠ Do not use your microwave oven for deep-frying, because the oil temperature cannot be controlled.

### PERMITTED USE

⚠ **CAUTION:** The appliance is not intended to be operated by means of an external switching device, such as a timer, or separate remote controlled system.

⚠ This appliance is intended to be used in household and similar applications such as: staff kitchen areas in shops, offices and other working environments; farm houses; by clients in hotels, motels, bed & breakfast and other residential environments.

⚠ No other use is permitted (e.g. heating rooms).

⚠ This appliance is not for professional use. Do not use the appliance outdoors.

⚠ Do not store explosive or flammable substances (e.g. gasoline or aerosol cans) inside or near the appliance - risk of fire.

### INSTALLATION

⚠ The appliance must be handled and installed by two or more persons - risk of injury. Use protective gloves to unpack and install - risk of cuts.

⚠ Installation, including water supply (if any), electrical connections and repairs must be carried out by a qualified technician. Do not repair or replace any part of the appliance unless specifically stated in the user manual. Keep children away from the installation site. After unpacking the appliance, make sure that it has not been damaged during transport. In the event of problems, contact the dealer or your nearest After-sales Service. Once installed, packaging waste (plastic, styrofoam parts etc.) must be stored out of reach of children - risk of suffocation. The appliance must be disconnected from the power supply before any installation operation - risk of electric shock. During installation, make sure the appliance does not damage the power cable - risk of fire or electric shock. Only activate the appliance when the installation has been completed.

⚠ This appliance is intended to be used built-in. Do not use it freestanding or place into a cabinet.

After unpacking the appliance, make sure that the

appliance door closes properly.

In the event of problems, contact the dealer or your nearest After-sales Service.

⚠ Carry out all cabinet cutting operations before fitting the appliance and remove all wood chips and sawdust.

Do not obstruct the minimum gap between the worktop and the upper edge of the oven - risk of burns.

Do not remove the oven from its polystyrene foam base until the time of installation.

⚠ After installation, the bottom of the appliance must no longer be accessible - risk of burns.

⚠ Do not install the appliance behind a decorative door - risk of fire.

### **ELECTRICAL WARNINGS**

⚠ The rating plate is on the front edge of the oven (visible when the door is open).

⚠ It must be possible to disconnect the appliance from the power supply by unplugging it if plug is accessible, or by a multi-pole switch installed upstream of the socket in accordance with the wiring rules and the appliance must be earthed in conformity with national electrical safety standards.

⚠ Do not use extension leads, multiple sockets or adapters. The electrical components must not be accessible to the user after installation. Do not use the appliance when you are wet or barefoot. Do not operate this appliance if it has a damaged power cable or plug, if it is not working properly, or if it has been damaged or dropped.

⚠ If the supply cord is damaged, it must be replaced with an identical one by the manufacturer, its service agent or similarly qualified persons in order to avoid a hazard - risk of electric shock.

⚠ In case of replacement of power cable, contact an authorised service centre.

### **CLEANING AND MAINTENANCE**

⚠ **WARNING:** It is hazardous for anyone other than a competent person to carry out any service or repair operation that involves the removal of a cover which give protection against exposure to microwave energy.

⚠ Failure to maintain the oven in a clean condition could lead to deterioration of the surface that could adversely affect the life of the appliance and possibly result in a hazardous situation.

⚠ The oven must be cleaned regularly and any food deposits removed.

⚠ **WARNING:** Ensure that the appliance is switched off and disconnected from the power supply before performing any maintenance operation; never use steam cleaning equipment - risk of electric shock.

⚠ Do not use harsh abrasive cleaners or metal scrapers to clean the door glass since they can scratch the surface, which may result in shattering of the glass.

⚠ Ensure the appliance is cooled down before any cleaning or maintenance - risk of burns.

⚠ **WARNING:** Switch off the appliance before replacing the lamp - risk of electric shock.

### **DISPOSAL OF PACKAGING MATERIALS**

The packaging material is 100% recyclable and is marked with the recycle symbol .

The various parts of the packaging must therefore be disposed of responsibly and in full compliance with local authority regulations governing waste disposal.

### **DISPOSAL OF HOUSEHOLD APPLIANCES**

This appliance is manufactured with recyclable or reusable materials. Dispose of it in accordance with local waste disposal regulations. For further information on the treatment, recovery and recycling of household electrical appliances, contact your local authority, the collection service for household waste or the store where you purchased the appliance. This appliance is marked in compliance with European Directive 2012/19/EU, Waste Electrical and Electronic Equipment (WEEE). By ensuring this product is disposed of correctly, you will help prevent negative consequences for the environment and human health.

The symbol  on the product or on the accompanying documentation indicates that it should not be treated as domestic waste but must be taken to an appropriate collection centre for the recycling of electrical and electronic equipment.

# PRODUCT DESCRIPTION

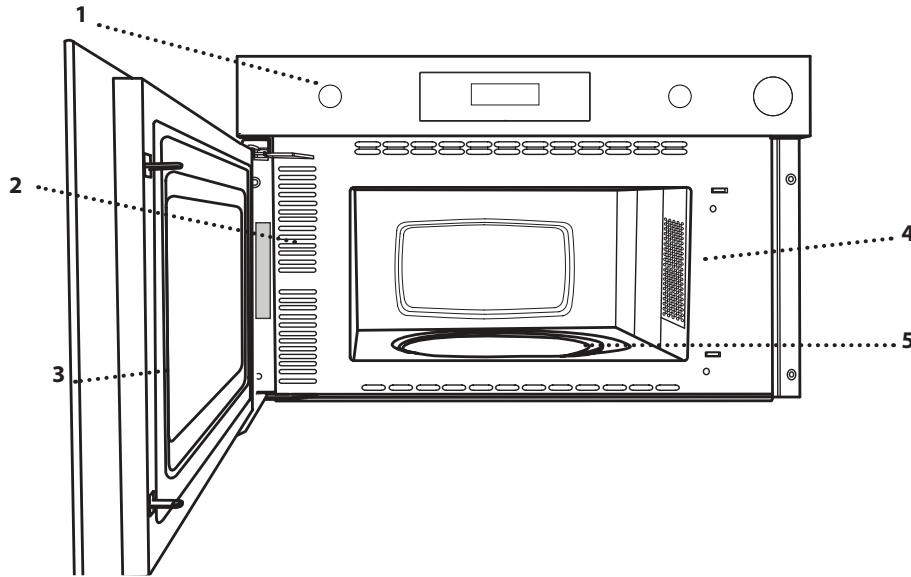

1. Control panel
2. Identification plate  
(do not remove)
3. Door
4. Light
5. Turntable

Note: once the cooking is complete and the oven has been switched off, the cooling fan may remain in function for a certain period of time.

## CONTROL PANEL

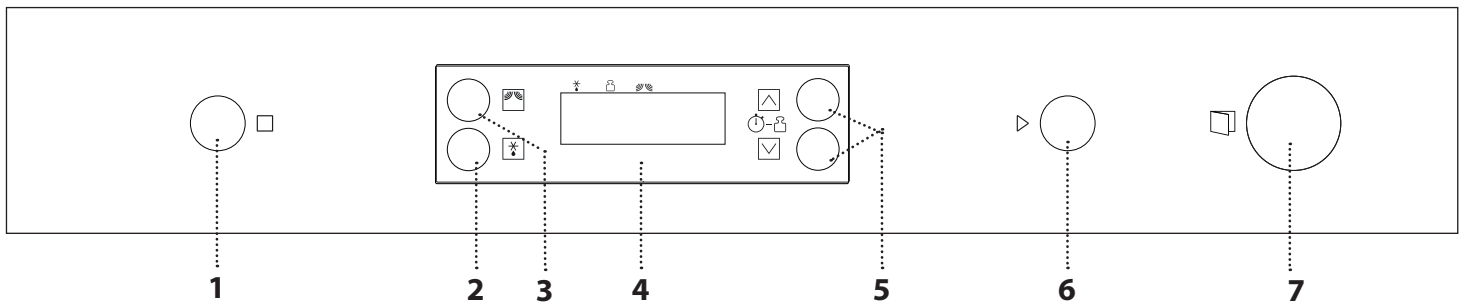

### 1. STOP

For stopping a function or an audible signal, cancelling the settings and switching off the oven.

### 2. DEFROST

### 3. MICROWAVE / POWER FUNCTION

For selecting the microwaves function and setting the required power level.

### 4. DISPLAY

### 5. + / - BUTTONS

For adjusting the settings of a function (e.g. length, weight).

### 6. START

For starting a function. When the oven is switched off, it activates the "Jet Start" microwave function.

### 7. DOOR OPENING BUTTON

# ACCESSORIES

There are a number of accessories available on the market. Before you buy, ensure they are suitable for microwave use and resistant to oven temperatures.

Metallic containers for food or drink should never be used for microwave cooking.

Always ensure that foods and accessories do not come into contact with the inside walls of the oven.

Always ensure that the turntable is able to turn freely before starting the oven. Take care not to unseat the turntable whilst inserting or removing other accessories.

## TURNTABLE

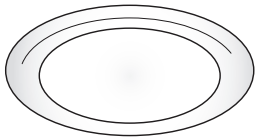

Placed on its support, the glass turntable can be used with all cooking methods.

The turntable must always be used as a base plate for other containers and accessories.

## COVER

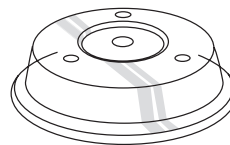

Useful for covering food while it is cooking or heating in the microwave.

The cover reduces splashes, keeps foods moist and can also be used to create two cooking levels.

## TURNTABLE SUPPORT

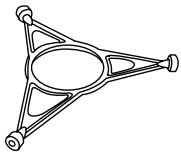

Only use the support for the glass turntable. Do not rest other accessories on the support.

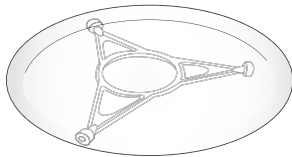

The number and type of accessories may vary depending on which model is purchased. Other accessories can be purchased separately from the After-sales Service.

# FUNCTIONS



## MICROWAVES

For quickly cooking and reheating food or drinks.

POWER	RECOMMENDED FOR
750 W	Quickly reheating drinks or other foods with a high water content or meat and vegetables
500 W	Cooking fish, meaty sauces, or sauces containing cheese or egg. Finishing off meat pies or pasta bakes
350 W	Slow, gently cooking. Perfect for melting butter or chocolate
160 W	Defrosting frozen food or softening butter and cheese
0 W	When using the timer only



## DEFROST

For quickly defrosting various different types of food simply by specifying their weight. Food should be placed directly onto the glass turntable. Turn the food when prompted. Food should be placed directly onto the glass turntable. Turn the food when prompted. A standing time after defrosting always improves the result.

# HOW TO USE THE MICROWAVE OVEN



**Read the safety instructions carefully before using the product**

## USING THE APPLIANCE FOR THE FIRST TIME

### 1. SETTING THE TIME

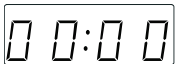

With the oven switched off, press  until the two digits for the hour (on the left) starting flashing.

Use  or  to set the correct hour and press  to confirm: The minutes will flash on the display.

Use  or  to set the minutes and press  to confirm.

Please note: You may need to set the time again following lengthy power outages.

# DAILY USE

## . SELECT A FUNCTION

Simply press the button for the function you require to select it.

## . SET THE LENGTH



After selecting the function you require, use or to set the length for it to run.

The time can be changed during cooking by pressing or or by increasing the length for 30 seconds each time by pressing .

## . SET THE POWER OF THE MICROWAVE



Press as many times as required to select the power level for the microwave.

Please note: You can also change this setting during cooking by pressing .

## . DYNAMIC DEFROST



Press , then use or to set the weight of the food.

During defrosting, the function will pause briefly to allow you to turn the food.



Once the operation is complete, close the door and press .

## . ACTIVATE THE FUNCTION

Once you have applied the settings you require, press to activate the function.

You can press at any time to pause the function that is currently active.

## . JET START

When the oven is switched off, press to activate cooking with the microwave function set at full power (750 W) for 30 seconds.

Every time the button is pressed again, the cooking time will be increased by a further 30 seconds.

## . SAFETY LOCK



This function is automatically activated to prevent the oven from being switched on accidentally. Open and close the door, then press to start the function.

## . PAUSE

To pause an active function, for example to stir or turn the food, simply open the door.

To start it up again, close the door and press .

## . SET THE TIME



With the oven switched off, press until the two digits for the hour (on the left) starting flashing.

Use or to set the correct hour and press to confirm: The minutes will flash on the display.

Use or to set the minutes and press to confirm.

Please note: You may need to set the time again following lengthy power outages.

## . TIMER

When the oven is switched off, the display can be used as a timer. To activate the function and set the length of time you require, use or . Press to set the power to 0 W, then press to activate the countdown.

Please note: The timer does not activate any of the cooking cycles.

To stop the timer at any time, press .

## USEFUL TIPS

### HOW TO READ THE COOKING TABLE

The table indicates the best functions to use for any given food.

The cooking times refer to the food cooking cycle inside the oven, excluding the pre-heating phase (where required).

The cooking values and times are indicative, and depend upon the amount of food and the types of accessories utilized.

Always cook food for the minimum cooking time given and check that it is cooked through.

In order to obtain optimal results, carefully follow the recommendations contained in the cooking table when selecting the accessories.

### MICROWAVE COOKING TIPS

Since microwaves penetrate the food to a limited depth, if there are a number of pieces to cook at once, arrange the pieces in a circle to create more outside pieces.

Small pieces cook more quickly than large pieces: in order to ensure uniform cooking, cut the food items into pieces of equal size.

Moisture evaporates during the microwave cooking process: using a microwave-resistant cover helps reduce moisture loss.

Most foods will continue to cook after microwave has finished cooking it. Therefore, always allow for standing time to complete the cooking.

It is recommended to mix the food items during the microwave cooking process. When stirring, bring the cooked portions on the outside edges towards the centre and the less-cooked centre portions towards the outside.

Place thin slices of meat one on top of another or overlapping. Thicker slices, such as meat loaf and sausage, should be placed next to one another.

### CLING FILM AND PACKAGING

Remove any wire twist-ties from paper or plastic bags before placing them in the oven for microwave cooking purposes.

Plastic film should be scored or perforated with a fork in order to relieve the pressure and prevent bursting due to the steam building up during the cooking process.

### LIQUIDS

Liquids may overheat beyond boiling point without visibly bubbling.

This could cause hot liquids to suddenly boil over.

To prevent this possibility:

- Avoid using containers with narrow necks.
- Stir the liquid before placing the container in the microwave oven cavity and leave the teaspoon in the container.
- After heating, stir again before carefully removing the container from the microwave oven.

### FROZEN FOOD

For best results, we recommend defrosting directly on the glass turntable. If needed, it is possible to use a light-plastic container that is suitable for microwave.

Boiled food, stews and meat sauces defrost better if stirred during the defrosting time.

Separate the food items once they begin to defrost: the separated portions will defrost more quickly.









### FOOD FOR INFANTS

After heating baby food or liquids in a baby bottle or in a baby food jar, always stir and check the temperature before serving.













This will ensure that the heat is evenly distributed and avoid the risk of scalding or burns.

Ensure the lid and the teat is removed before heating.

# COOKING TABLES

FOOD	QUANTITY	FUNCTION	POWER (W)	TIME (MIN)	STANDING TIME (MIN)	ACCESSORIES	NOTES
Popcorn	1 packet		750	2 - 3	-	-	Fold the packet over.
Potatoes	4		500	12 - 15 *	4	-	Prick with a fork.
Vegetables (fresh)	300 - 400 g		750	4 - 7	2	-	Cover with lid. Add water.
Vegetables (frozen)	250 - 400 g		750	4 - 9	2	-	Cover with lid.
Chicken (fillets or pieces)	400 - 500 g		750	8 - 10	5	-	Place on one level only.
Bacon	4 rashers		750	3 - 5	1 - 2	-	Cover with lid.
Pieces of meat	600 - 700 g		750	10 - 12	5	-	Cover with lid.
Fish fillets	400 g		500	6 - 8	2	-	Cover with lid.

## HEATING IN THE MICROWAVE

FOOD	QUANTITY	FUNCTION	POWER (W)	TIME (MIN)	STANDING TIME (MIN)	ACCESSORIES	NOTES
Dinner Plate	400 - 500 g		500	6 - 7	1		Cover with lid.
Hot dog	1 - 2 Pieces		750	1 - 2	2		Prick.
Meatballs	250 g		750	2 - 3	2		
Beverage	2 cups		750	1 - 2	-		
Soup	1 bowl		500	4 - 6	2		Cover with lid. Stir.
Sauce	1 bowl		500	4 - 6	2		Do not fill the bowl more than 3/4 full. Stir.





\* Turn the food halfway through cooking

Legend	Microwave 	Heatproof plate/container suitable for use in microwaves 
--------	--	---



# TESTED RECIPES

Compiled for the certification authorities in accordance with the IEC 60705 standard.

FOOD	FUNCTION	QUANTITY	COOK TIME (MIN)	POWER (W)	ACCESSORIES
<b>Beverage</b> (reheating)		2 cups	1 - 2	750	Microwave-safe container
<b>Pastry cream</b>		750 g	10 - 11	750	Microwave-safe container (Pyrex 3.220)
<b>Sponge cake</b>		475 g	6 - 7	750	Microwave-safe container (Pyrex 3.827)
<b>Meat loaf</b>		900 g	13 - 15	750	Microwave-safe container (Pyrex 3.838)
<b>Defrosting meat</b> (turn halfway through the defrosting process)		500	12 - 13	160	Turntable

Legend	Microwave 	Heatproof plate/container suitable for use in microwaves 
--------	--	---

---

# CLEANING

---

**Make sure that the appliance has cooled down before carrying out any maintenance or cleaning.**

**Do not use steam cleaners.**

**Do not use wire wool, abrasive scourers or abrasive/corrosive cleaning agents, as these could damage the surfaces of the appliance.**

## INTERIOR AND EXTERIOR SURFACES

- Clean the surfaces with a damp cloth. If they are very dirty, add a few drops of mild detergent. Finish off with a dry cloth.
- Clean the door glass with a suitable liquid detergent.
- At regular intervals or in case of spills, remove the turntable and its support to clean the bottom of the oven, removing all food residue.
- In order to remove particularly stubborn food residues, it is recommended to boil a cup of tap water by placing it in the microwave at maximum power for a few minutes: the resulting steam will soften the residues and facilitate their removal.

Please note: adding lemon juice to the water helps to eliminate cooking odours.

## ACCESSORIES

All accessories are dishwasher safe.

# TROUBLESHOOTING

Any problems that arise or faults that occur can often be resolved easily.

Before contacting the After-sales Service, check the following table to see whether you can resolve the problem yourself.

If the problem persists, contact your nearest After-sales Service Centre.



**Read the safety instructions carefully before carrying out any of the following work**

Problem	Possible cause	Solution
The oven is not working.	Power cut.	Verify that the mains power supply is functioning and that the oven is connected to the electrical outlet.
	Disconnection from the mains.	
	Fault.	Turn the oven off and on again to see whether the fault persists.
The time of day is flashing.	Power cut.	You need to reset the time: Follow the instructions given in the "Using the appliance for the first time" section.
"Err" is shown on the display.	Software fault.	Contact your nearest After-sales Service Centre and state the letter or number that follows "Err".
The oven makes noise, even when it is switched off.	Cooling fan active.	Open the door or wait until the cooling process has finished.

---

# PRODUCT FICHE

---

 [www.cylinda.se](http://www.cylinda.se) A complete product specification, including the energy efficiency ratings for this oven, can be consulted at and downloaded from our website [www.cylinda.se](http://www.cylinda.se)

---

## AFTER-SALES SERVICE

---

### BEFORE CONTACTING CYLINDA AFTER-SALES SERVICE

**1.** Check whether you can resolve the problem yourself using any of the measures described in the "Troubleshooting" section.

.....

**2.** Turn the oven off and on again to see whether the fault persists.

---

### IF THE FAULT PERSISTS AFTER HAVING PERFORMED ALL OF THE NECESSARY CHECKS, CONTACT YOUR NEAREST CYLINDA SERVICE CENTRE.

To receive assistance, call the number given on the warranty leaflet enclosed with the product or follow the instructions on our website. Be prepared to provide:

- A brief description of the fault
- The exact type of model of your product
- The assistance code (the number following the word SERVICE on the identification plate attached to the product; this can be seen on the left-hand edge of the cooking compartment when the oven door is open).
- Your full address
- A contact telephone number

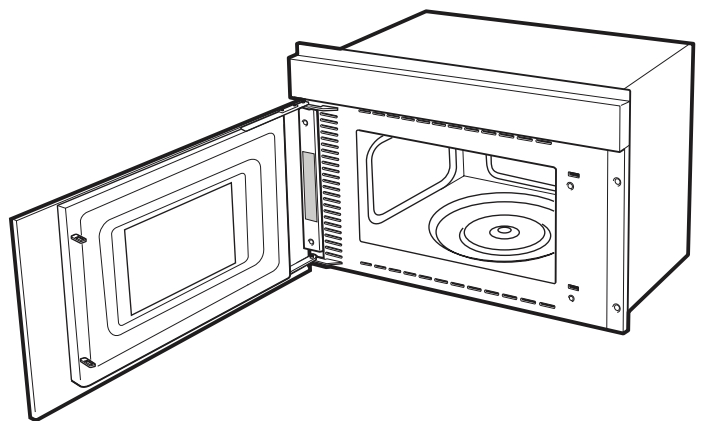

Please note: If repairs are required, contact an authorised service centre that is guaranteed to use original spare parts and perform repairs correctly.

Please refer to the enclosed warranty leaflet for more information on the warranty.

✚ x 4

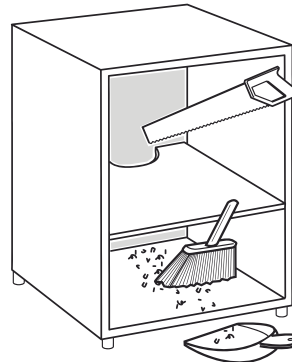
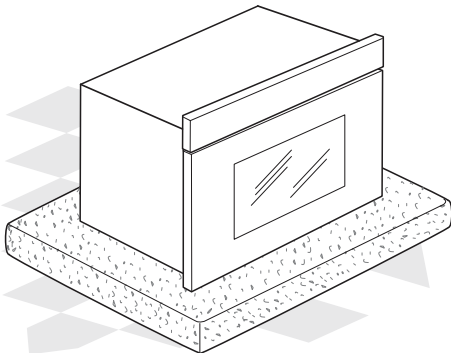
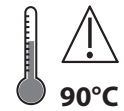
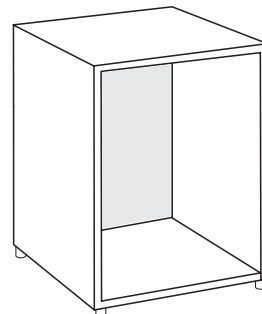
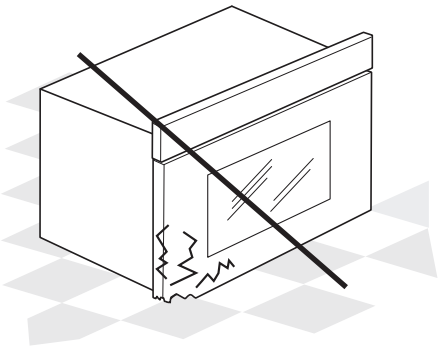
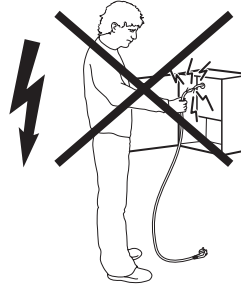
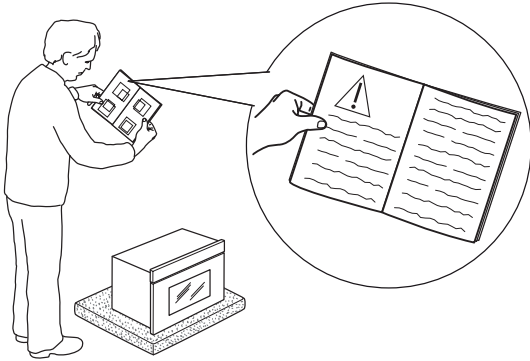
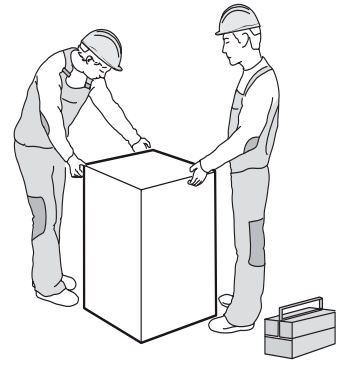
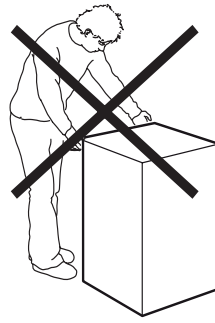
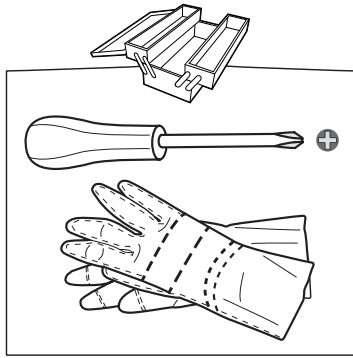

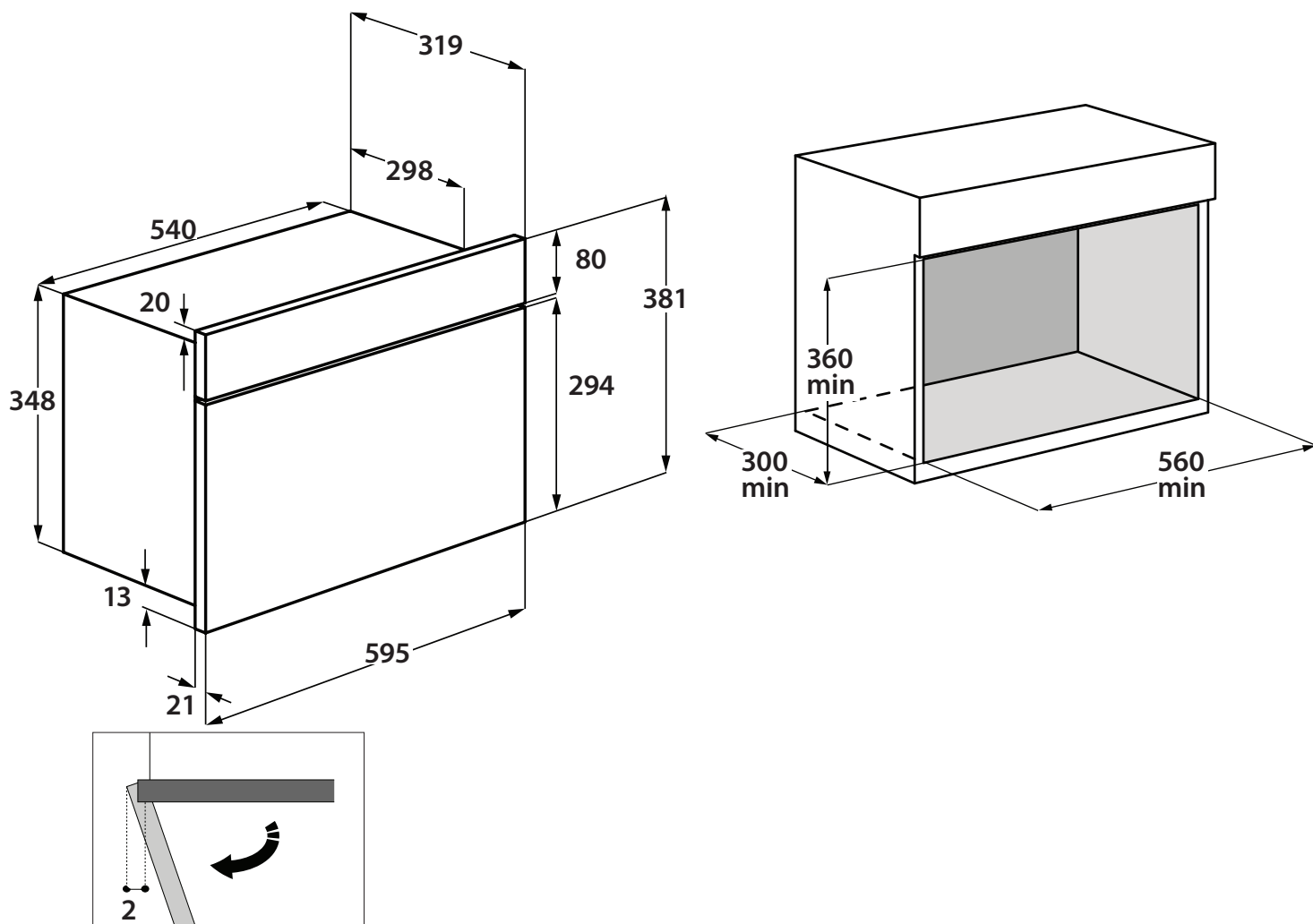
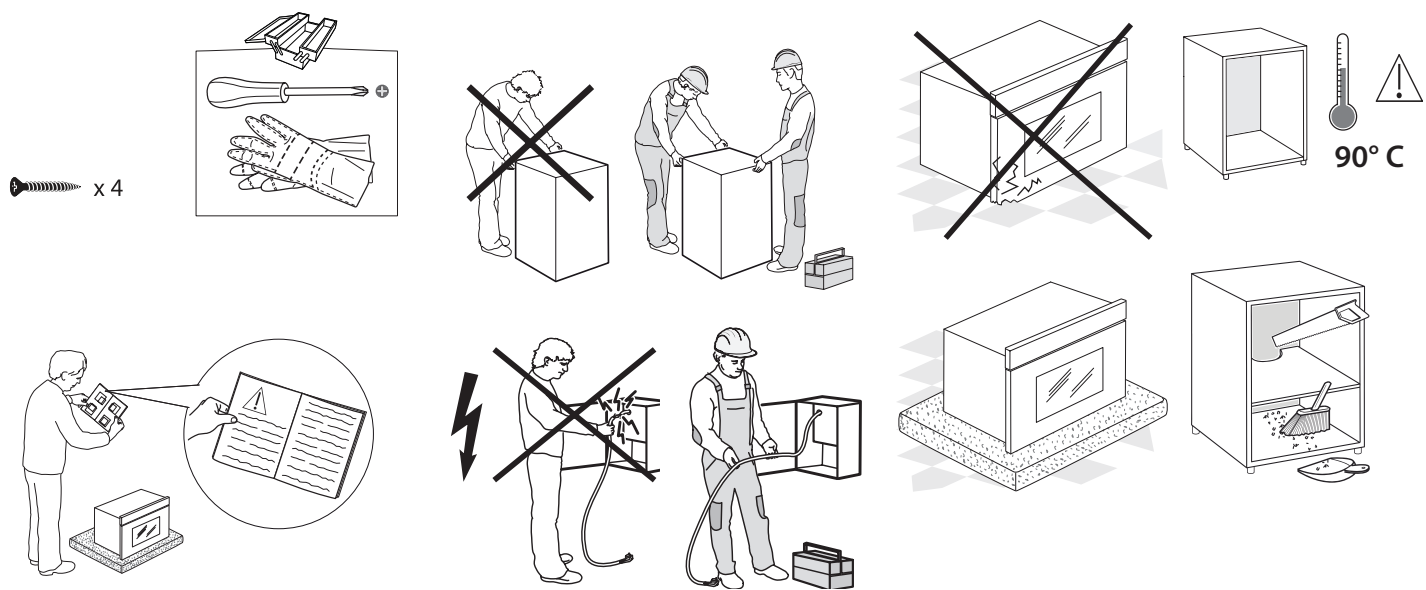

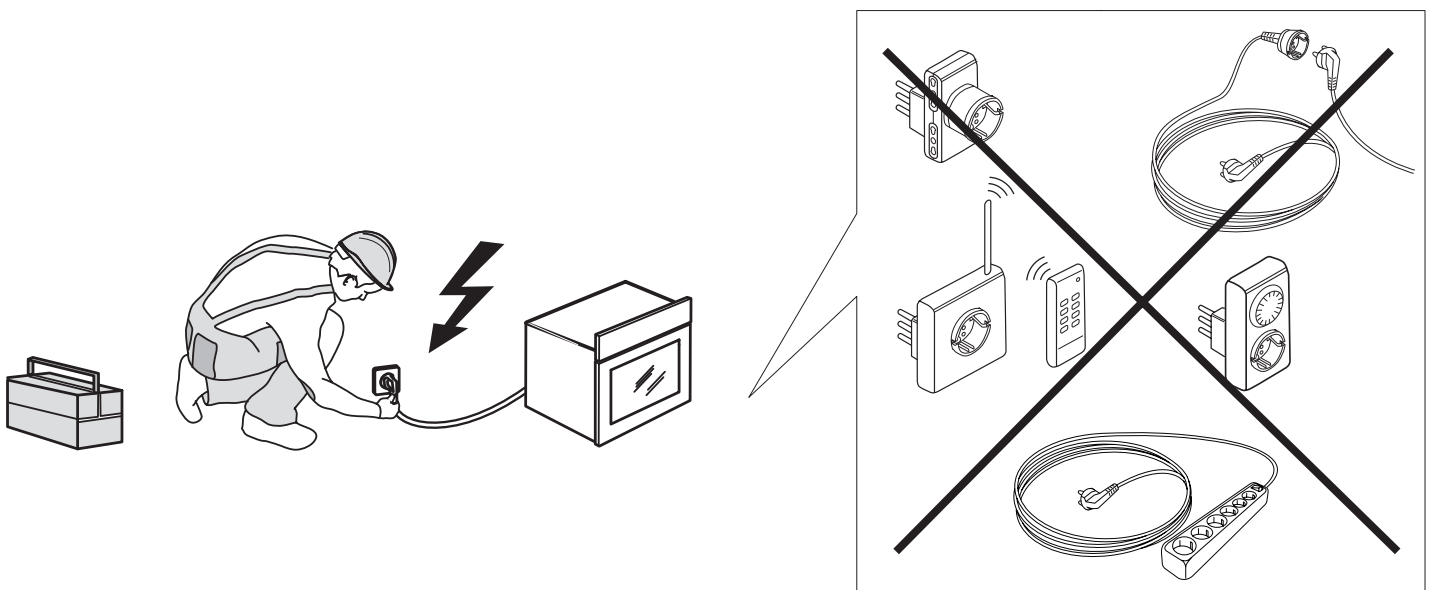
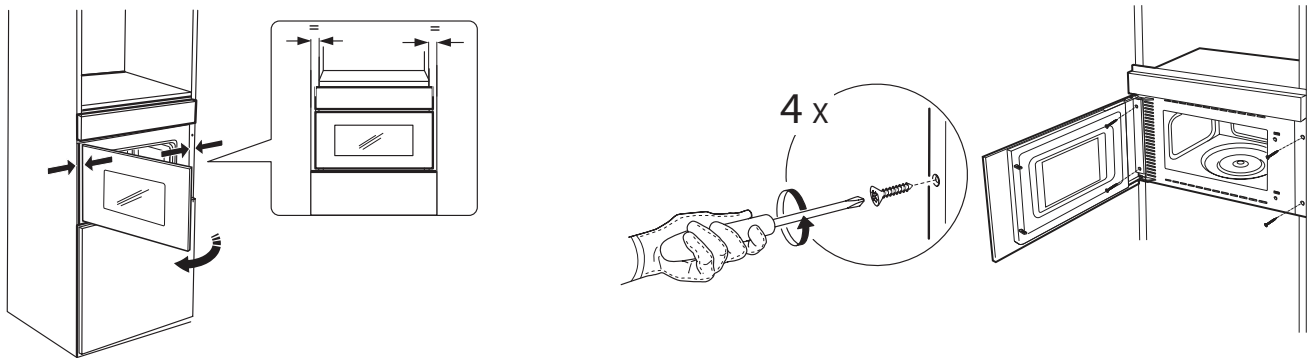
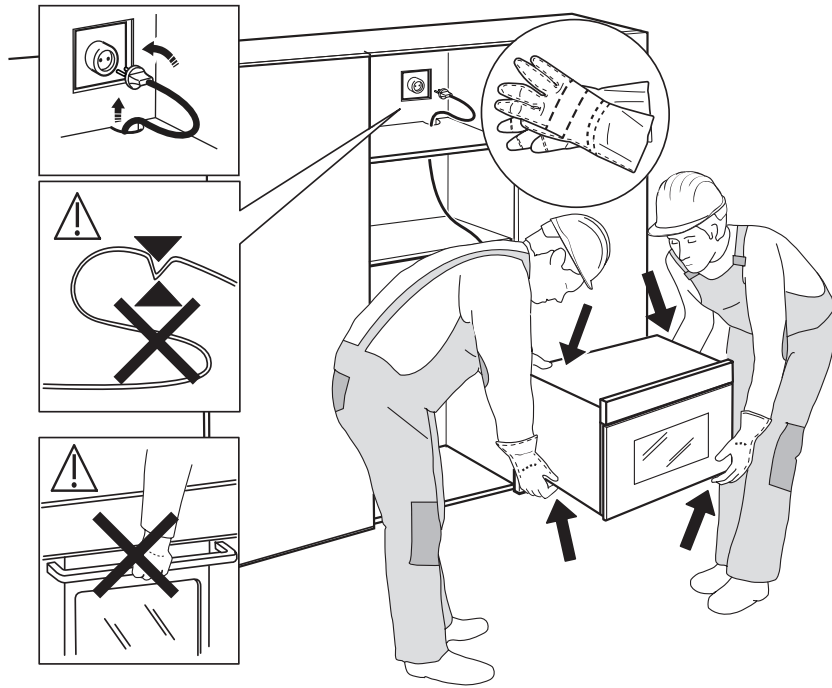



## service

- Vi har service i hela landet / Nationwide service
- Gå in på [www.cylinda.se](http://www.cylinda.se) / Visit [www.cylinda.se](http://www.cylinda.se)
- Ring 0771-25 25 00 (endast lokaltaxa) / Call 0771-25 25 00

## uppgge

- Maskintyp / Model code
- Problembeskrivning / Problem description
- Serienummer / Serial number
- Namn och adress / Name and address
- Inköpsdatum / Purchase date
- Ditt telefonnummer / Phone number



**400011238479**