

EW7W6661S7



SV Tvätt-torkmaskin

Bruksanvisning



INNEHÅLL

1. SÄKERHETSINFORMATION.....	3
2. SÄKERHETSINSTRUKTIONER.....	6
3. INSTALLATION.....	7
4. PRODUKTBESKRIVNING.....	11
5. KONTROLLPANELEN.....	11
6. VRED OCH KNAPPAR.....	14
7. PROGRAM.....	18
8. INSTÄLLNINGAR.....	26
9. FÖRE FÖRSTA ANVÄNDNING.....	27
10. DAGLIG ANVÄNDNING - ENDAST TVÄTT.....	27
11. DAGLIG ANVÄNDNING - TVÄTTNING OCH TORKNING.....	31
12. DAGLIG ANVÄNDNING - ENDAST TORKNING.....	33
13. LUDD I MATERIALET.....	34
14. RÅD OCH TIPS.....	34
15. SKÖTSEL OCH RENGÖRING.....	36
16. FELSÖKNING.....	41
17. FÖRBRUKNINGSVÄRDEN.....	44
18. TEKNISKA DATA.....	45
19. TILLBEHÖR.....	45

VI TÄNKER PÅ DIG

Tack för att du köpt en Electrolux-produkt. Du har valt en produkt som för med sig årtionden av yrkeserfarenhet och innovation. Genial och elegant har den utformats med dig i åtanke. Så när du än använder den kan du känna dig trygg med att veta att du får fantastiska resultat varje gång.

Välkommen till Electrolux.

Besök vår webbplats för att:



Få användningsråd, broschyrer, felsökningshjälp och serviceinformation:
www.electrolux.com/webselfservice



Registrera din produkt för bättre service:
www.registerelectrolux.com



Köpa tillbehör, förbrukningsvaror och originalreservdelar till din produkt:
www.electrolux.com/shop

KUNDTJÄNST OCH SERVICE

Vi rekommenderar att originalreservdelar används.

Ha följande uppgifter till hands när du kontaktar serviceavdelningen: Modell, PNC, serienummer.

Informationen står på typskylten.

 Varnings-/viktig säkerhetsinformation

 Allmän information och tips

 Miljöinformation

Med reservation för ändringar.

1. ⚠ SÄKERHETSINFORMATION

Läs noga de bifogade instruktionerna före installation och användning av produkten. Tillverkaren är inte ansvarig för eventuella personskador eller andra skador som uppkommit som ett resultat av felaktig installation eller användning. Förvara alltid bruksanvisningen på en säker och tillgänglig plats för framtida bruk.

1.1 Säkerhet för barn och handikappade



WARNING!

Risk för kvävning, skador eller permanent invaliditet.

- Denna produkt kan användas av barn från 8 års ålder och uppåt, och av personer med nedsatt fysisk, sensorisk eller mental förmåga, samt personer med bristande erfarenhet och kunskap, om de övervakas eller instrueras beträffande hur produkten används på ett säkert sätt och förstår de risker som är förknippade med användningen.
- Barn mellan 3 och 8 år eller personer med mycket omfattande och komplexa funktionshinder ska inte vara i närheten av produkten om de inte är under uppsikt.
- Barn under 3 år ska inte vistas i närheten utan ständig uppsikt.
- Låt inte barn leka med produkten.
- Håll allt förpackningsmaterial utom räckhåll för barn och kassera det på lämpligt sätt.
- Tvättmedel ska förvaras utom räckhåll för barn.
- Håll barn och husdjur borta från produkten när luckan är öppen.
- Om apparaten har ett barnlås, måste detta aktiveras.
- Barn får inte utföra städning och underhåll av apparaten utan uppsikt.

1.2 Allmän säkerhet

- Ändra inte produktens specifikationer.
- Produkten är avsedd att användas i hushåll och liknande användningsområden som t.ex.:
 - personalkök i butiker, på kontor och andra arbetsmiljöer,
 - av gäster på hotell, motell, bed and breakfast och andra typer av boendemiljöer.',
 - områden för gemensam användning i tvättstugor i flerfamiljshus eller i allmänna tvättinrättningar.
- Produkten ska installeras som en fristående produkt eller under köksbänken om det finns tillräckligt med plats.
- Produkten får inte placeras bakom en låsbar dörr, en skjutdörr eller en dörr med gångjärnen på motsatt sida så att produkten inte kan öppnas helt.
- Anslut stickkontakten till eluttaget endast i slutet av installationen. Se till att stickkontakten är åtkomlig efter installation.
- Ventilationsöppningarna i botten får ej täppas igen av en matta eller annat som ligger på golvet.
- **WARNING:** Produkten får inte tillföras via en extern kopplingsanordning, såsom timer, eller anslutas till en krets som regelbundet slås på och av med ett verktyg.
- Se till att du har god ventilation i rummet där produkten är installerad, för att undvika att gaser sugts tillbaka in i rummet från produkter som använder gas eller andra bränslen, exempelvis öppna spisar.
- Utloppsluften får inte ledas ut i ett varmluftsrör som leder ut ångor från produkter som förbränner gas eller andra bränslen.
- Vattentrycket under drift vid vatteningångspunkten från utloppsanslutningen måste vara mellan 0,5 bar (0,05 MPa) och 8 bar (0,8 MPa).
- Överskrid inte den angivna maximala tvättmängden 10 kg (se avsnittet "Programöversikt").

- Produkten måste anslutas till vattenledningsnätet med de nya medföljande slanguppsättningarna, eller med andra nya slanguppsättningar som tillhandahålls av auktoriserat servicecenter.
- Gamla slanguppsättningar får inte återanvändas.
- Om nätsladden är skadad måste den bytas av tillverkaren, tillverkarens auktoriserade servicecenter eller personer med motsvarande utbildning, för att undvika elektrisk fara.
- Skrapa bort ludd eller annat från förpackningen som har samlats runt produkten.
- Plagg som har fläckar av matolja eller annan olja, aceton, alkohol, bensin, fotogen, fläckborttagningsmedel, terpentin, vax och vaxborttagningsmedel skall tvättas separat med lite extra tvättmedel innan de torkas i torktummlaren.
- Använd inte produkten om objekt har blivit nedsmutsade med kemikalier.
- Torka inte otvättade plagg i tvättmaskinen-torktummlaren.
- Torka inte tvätt som innehåller skumgummi (latex), duschmössor, vattentäta textilier, plagg med gummiinlägg och kläder eller kuddar med skumgummifyllning i tvätt-torkmaskinen.
- Sköljmedel och liknande produkter skall användas enligt tillverkarens anvisningar.
- Ta bort alla föremål från produkten som kan fatta eld, såsom tändare eller tändstickor.
- Stäng aldrig av tvätt-torkmaskinen innan torkningen har avslutats, såvida du inte snabbt kan ta ut all tvätt och sprida ut den så att värmen leds bort.
- Den sista delen av programmet sker utan värme (nedkylningscykel) för att säkerställa att plaggen når en temperatur som inte orsakar skador på dem.
- Använd inte högtrycksvattenspray och/eller ånga för att rengöra produkten.

- Rengör produkten med en våt trasa. Använd bara milda rengöringsmedel. Använd inte produkter med slipeffekt, skursvampar, lösningsmedel eller metallföremål.
- Stäng av produkten och koppla bort den från eluttaget före underhåll.

2. SÄKERHETSINSTRUKTIONER

2.1 Installation



Installationen måste överensstämma med gällande nationella bestämmelser.

- Följ installationsinstruktionerna som följer med produkten.
- Installera och använd inte produkten på en plats där temperaturen understiger 0 °C eller där den utsätts för väder och vind.
- Håll alltid produkten vertikalt när den förflyttas.
- Kontrollera att luft kan cirkulera mellan produkten och golvet.
- Ta bort förpackningen och transportbultarna.
- Golvytan, på vilken produkten ska installeras, måste vara plan, stabil, värmebeständig och ren.
- Förvara transportbultarna på ett säkert ställe. Om produkten ska flyttas i framtiden måste de sättas dit igen för att låsa trumman för att förhindra skador på produkten.
- Var alltid försiktig när produkten rör sig eftersom den är tung. Använd alltid skyddshandskar och täckta skor.
- Installera eller använd inte en skadad produkt.
- Installera inte produkten där luckan inte kan öppnas helt.
- Ställ in fötterna så att det finns tillräckligt utrymme mellan produkten och golvet.
- Använd ett vattenpass för att kontrollera att produkten står helt vågrätt när den står på platsen där den skall användas. Om den inte gör det kan du justera fötterna tills den gör det.

2.2 Elektrisk anslutning



WARNING!

Risk för brand och elektriska stötår.

- Produkten måste jordas.
- Använd alltid ett korrekt installerat, stötsäkert och jordat eluttag.
- Använd inte grenuttag eller förlängningssladdar.
- Dra inte i anslutningssladden för att koppla bort produkten från eluttaget. Ta alltid tag i stickkontakten.
- Ta inte i anslutningssladden eller stickkontakten med våta händer.
- Denna produkt uppfyller kraven enligt EU:s direktiv.

2.3 Anslutning av vatten

- Orsaka inga skador på vattenslangarna.
- Före anslutning till nya slangar, slangar som inte använts under en längre tid, där reparationsarbete har utförts eller om nya enheter har monterats (vattenmätare, etc.), ska vattnet rinna en stund tills det är rent och klart.
- Kontrollera att det inte finns några synliga vattenläckor under och efter första användningen av maskinen.

2.4 Användning



WARNING!

Det finns risk för personskador, elstöt, brand eller skador på produkten.

- Placera inga lättantändliga produkter eller föremål som är fuktiga med

- lättantändliga produkter i, nära eller på produkten.
- Vidrör inte glasluckan medan ett program är i drift. Glaset kan bli hett.
- Torka inte skadade plagg som innehåller vaddering eller stoppning.
- Om tvätten har tvättats med ett fläckborttagningsmedel, ska en extra sköljning göras före torkprogrammet.
- Se till att alla metallföremål avlägsnas från tvätten.
- Torka endast textilier som är lämpliga att torka i tvätt-torkmaskinen. Följ anvisningarna på alla klädvårdsetiketter.
- Plastföremål är inte värmebeständiga.
 - Om en tvättboll används, ta bort den innan du startar ett torkprogram.
 - Använd inte tvättboll när du väljer ett NON-STOP-program.

**WARNING!**

Risk för personskador och skador på produkten föreligger.

- Sitt eller stå inte på luckan när den är öppen.
- Torka inte genomblöta plagg i produkten.

2.5 Underhåll

- Kontakta en auktoriserad serviceverkstad för reparation av produkten.
- Använd endast originaldelar.

2.6 Kassering

- Koppla loss produkten från eluttaget och vattentillförseln.
- Klipp av elkabeln nära produkten och kassera den.
- Ta bort luckspärren för att förhindra att barn eller husdjur blir instängda i trumman.
- Kassera produkten i enlighet med lokala föreskrifter för avyttring från WEEE (Waste Electrical and Electronic Equipment).

3. INSTALLATION**WARNING!**

Se säkerhetsavsnitten.

3.1 Uppackning

1. Avlägsna den utvändiga filmen. Använd en kniv vid behov.
2. Ta bort kartonglocket och frigoliten.

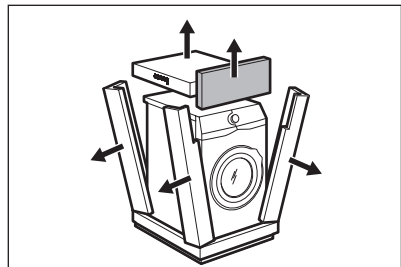
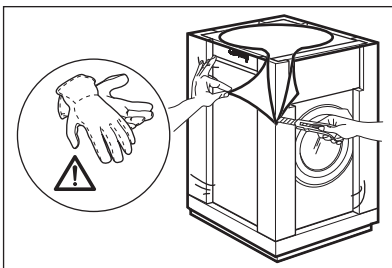

3. Öppna luckan. Ta ut all tvätt ur trumman.

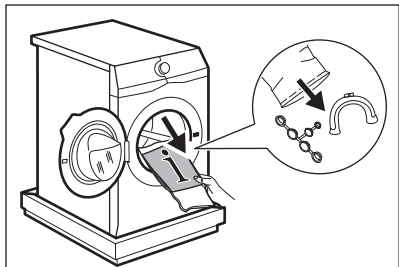

4. Lägg en av frigolitdelarna på golvet under produkten. Lägg maskinen försiktigt ner på ena sidan.

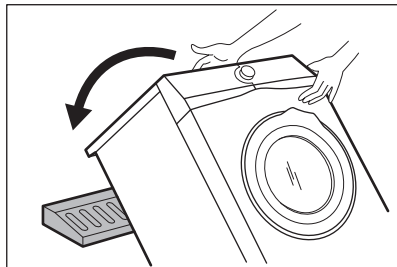

5. Ta bort frigolitskyddet från undersidan. Sätt tillbaka maskinen i upprätt läge.

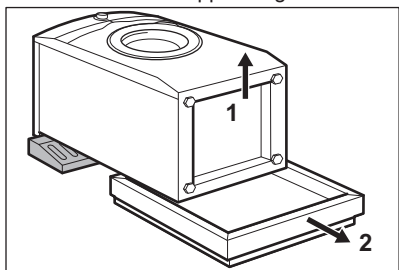

6. Ta loss strömkabeln och tömningsslangen ur slanghållarna.

Det kan finnas vatten i tömningsslangen. Det beror på att tvättmaskinen har testats i fabriken.

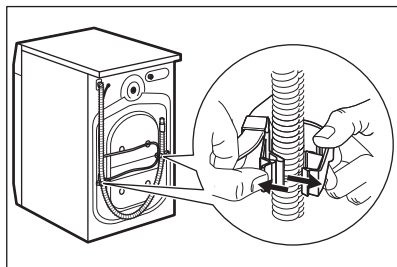

7. Ta bort de tre transportbultarna och dra ut distanserna.

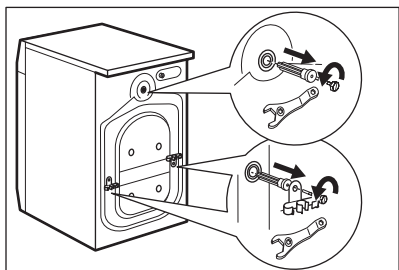

8. Sätt dit plattshöljen, som finns i påsen med användarmanualen, i hålen.

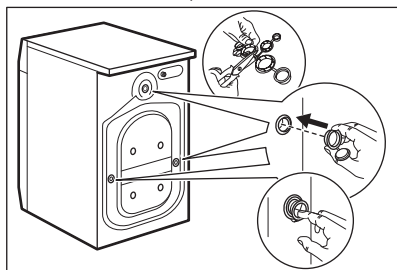

Vi rekommenderar att du sparar förpackningen och transportbultarna om du vid ett senare tillfälle ska flytta produkten.

3.2 Information angående installation

1. Placering och avvägning

Ställ in maskinen så att den står jämnt, vilket hindrar vibration, buller och rörelse när den används.

1. Installera produkten på ett plant och hårt golv. Produkten måste vara i väg och stå stabilt. Se till att maskinen inte vidrör väggar eller andra enheter och att luft kan cirkulera under maskinen.

2. Lossa eller dra åt fötterna för att justera nivån. Alla fötter måste stå

ordentligt på golvet.

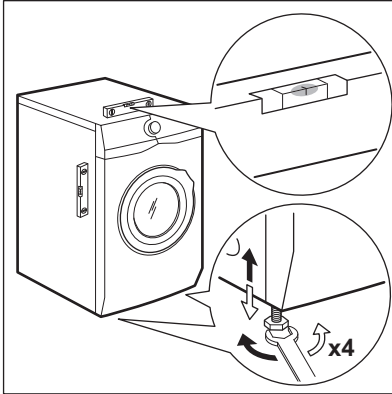

VARNING!

Justera inte nivån genom att sätta kartong, trä eller motsvarande material under produktens fötter.

2. Tilloppslang



FÖRSIKTIGHET!

Se till att det inte finns några skador på slangen eller några läckor från några läckor från kopplingarna. Använd inte en förlängningsslang om tilloppslangen är för kort. Kontakta kundtjänst för byte av tilloppslangen.

1. Anslut tilloppslangen på baksidan av produkten.

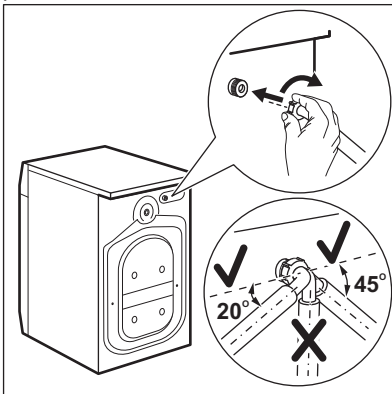

2. Sätt den på vänster eller höger sida beroende på var vattenkranen sitter.

Kontrollera att tilloppslangen inte är i vertikalt läge.

3. Vid behov, lossa ringmuttern och ställ in den i rätt läge.

4. Anslut tilloppslangen för kallvatten till en kallvattenkran med 3/4-tums gänga.

3. Vattenavlopp

Tömningsslangen ska sitta på en höjd som inte är lägre än 60 cm och inte högre än 100 cm.



Du kan förlänga tömningsslangen till högst 400 cm. Kontakta auktoriserat servicecenter för den andra tömningsslangen och förlängningen.

Det går att ansluta tömningsslangen på två sätt:

1. Gör en U-form med tömningsslangen och dra den runt plastböjen.

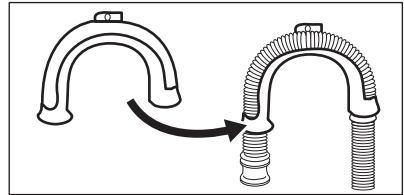

2. På kanten av ett handfat - Fäst plastböjen i vattenkranen eller på väggen.

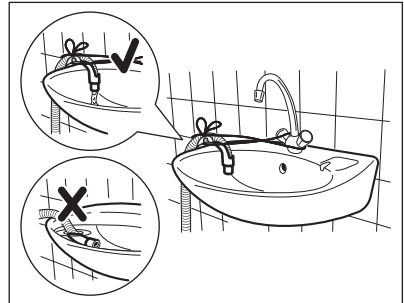

- i** Se till att plastböjen inte går att flytta när maskiner tömmer ut vattnet och att avloppsslangens ände inte är nersänkt i vattnet. Då kan smutsigt vatten rinna tillbaka in i produkten.

3. Om avloppsslangens ände ser ut så här (se bilden) kan du trycka in den direkt i stigröret.

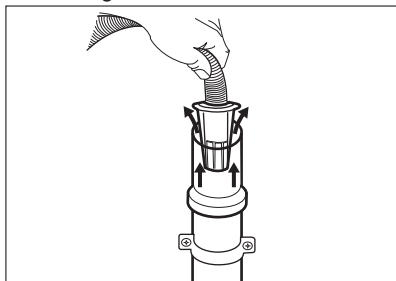

4. **Till ett stigrör med ventilationshål -** För in tömningsslangen direkt i avloppsröret. Se bilden.

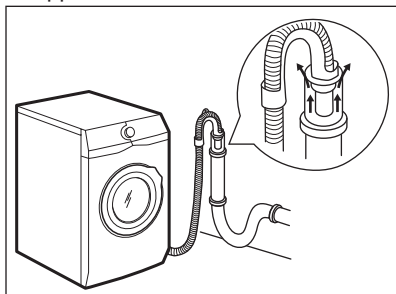

- i** Änden på tömningsslangen måste alltid vara ventilerad, dvs. avloppsrörets innerdiameter (minst 38 mm - minst 1,5 tum) måste vara större än tömningsslangens ytterdiameter.

5. **Utan plastböjen, till en avloppsmuff -** Sätt avloppsslangen i muffen och dra åt den med en klämma. Se bilden.

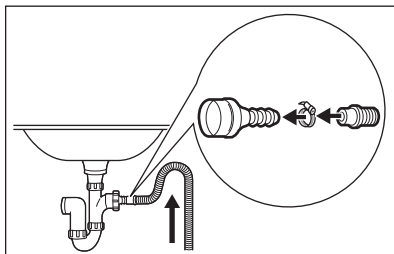

Kontrollera att tömningsslangen gör en loop för att förhindra att partiklar går in i produkten från tvättstället.

6. Fäst slangen **direkt till ett inbyggt avloppsrör i rummets vägg** och dra åt den med en klämma.

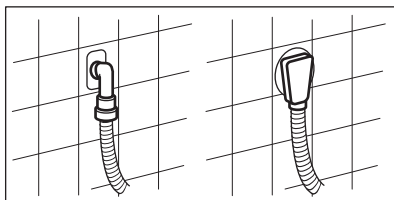

4. PRODUKTBEKRIVNING

4.1 Produktöversikt

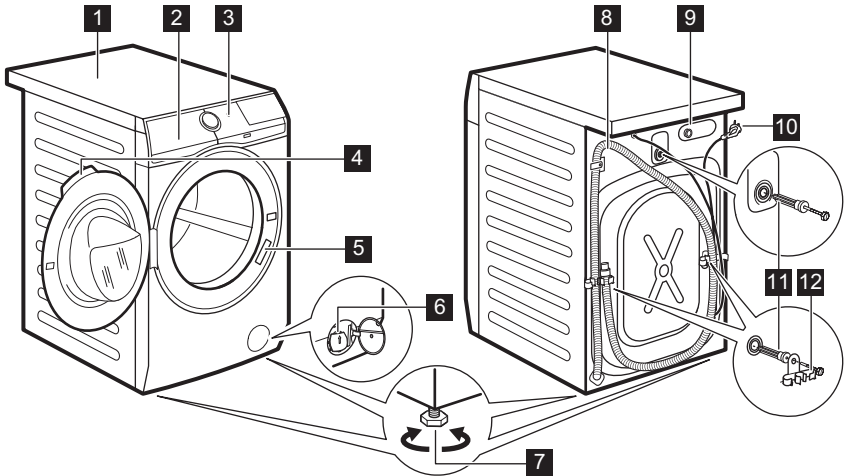

- 1** Bänkskiva
- 2** Tvättmedelsfack
- 3** Kontrollpanel
- 4** Luckhandtag
- 5** Typskylt
- 6** Filter till tömningspump
- 7** Fötter för att få maskinen i nivå

- 8** Tömnings slang
- 9** Tillloppsslangens anslutning
- 10** Nätkabel
- 11** Transportbultar
- 12** Slangstöd

5. KONTROLLPANELEN

5.1 Specialfunktioner

Din nya tvätt-torkmaskin uppfyller alla krav för en effektiv behandling av din tvätt med låg vatten-, energi- och tvättmedelsförbrukning samtidigt som kläderna hanteras varsamt.

- **FreshScent-systemet** ger, tack vare det nya ångprogrammet **FreshScent** den perfekta lösningen för uppfrysning av de mest ömtåliga plaggen utan att behöva tvätta dem. Använd den delikata doften som utvecklats exklusivt av **ELECTROLUX** för att få en trevlig känsla av "nytvättat" och för att avlägsna lukt och skynklor.
- Tack vare **Soft Plus-alternativet** sprids sköljmedlet jämt över tvätten och tränger djupt in i fibrerna, vilket ger en perfekt mjukhet.
- **SensiCare-systemet** känner av tvättmängden och fastställer tvättiden på 30 sekunder. Tvättprogrammet är anpassat efter tvättmängden och typ av material utan att för den skull förbruka mer tid, energi eller vatten än nödvändigt.

5.2 Beskrivning av kontrollpanelen

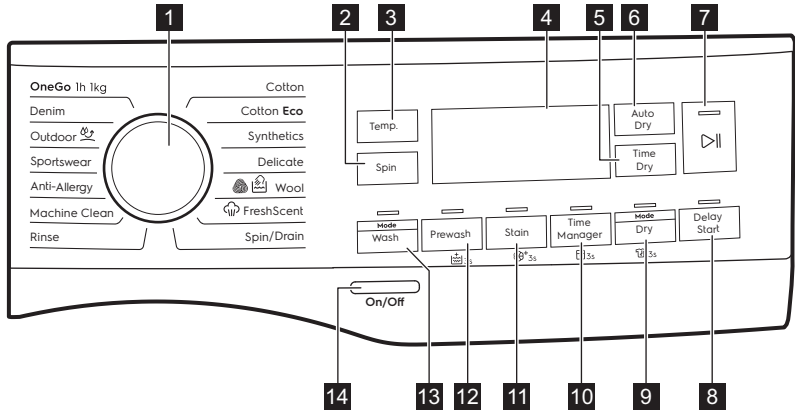

De permanenta alternativen ställs in genom att hålla inne lämplig knapp i minst 3 sekunder.





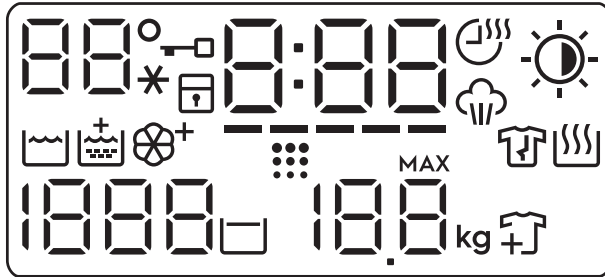

- 1** Programväljare
- 2** Centrifugering touch-knapp
- 3** Temperatur touch-knapp
- 4** Display
- 5** Time Dry (Tid) touch-knapp
- 6** Automatisk torkning (Auto Dry) touch-knapp
- 7** Start/Paus touch-knapp
- 8** Fördröja start touch-knapp

- 9** läge - Torka touchknapp och permanent Skrynkelskyddsalternativ 3s
- 10** Time Manager touchknapp och permanent Barnlåsalternativ 3s
- 11** Fläck touchknapp och permanent Soft Plus-alternativ 3s
- 12** Förvtvätt touchknapp och permanent Extra Skölj-alternativ 3s
- 13** läge - Tvätt touch-knapp
- 14** På/Av (On/Off) tryckknapp

5.3 Display



88°	Temperaturområdet: 88 Temperaturindikator. -_* Indikatorlampa för kallt vatten.
→	Indikatorlampa för lucklås.
🔒	Indikatorlampa för barnlås.
0:00	Den digitala indikatorn kan visa: <ul style="list-style-type: none"> • Programtid (t.ex. 2:40, tvätt- och/eller torkfas). • Fördröjd tid (t.ex. 2h). • Programslut (0:00). • Varningskod (t.ex. E20). • Felindikator (- - -).
-----	Time Manager-indikator.
☀️	Time Dry (Tid)-indikatorlampa.
☁️	Ångfasindikator.
☀️	Automatisk torkning (Auto Dry)-indikator: <ul style="list-style-type: none"> ☀️ Stryktorrt ☀️ Skåptorrt ☀️ Extra torr
🌊	Kontrollampa för tvättfas
🧺	Indikator för extra sköljning.
⊕	Soft Plus-indikator.

	Indikator för trumrengöring. Detta är en rekommendation för att köra trumrengöring.
	Indikator för antiskrynkelskyddsfas.
	Kontrollampa för torckfas.
	Centrifugeringsområdet: Indikatorlampa för centrifugeringshastighet — — — Indikator för ingen centrifugering. Centrifugeringen är avstängd.
	Indikator för Sköljstopp.
	Indikatorn för maximal tvättvikt (se avsnittet "SensiCare System tvättmängdsdetektion"). MAX Den blinkar när tvättmängden överstiger den maximalt angivna tvättmängden för valt program.
	Indikator för att lägga i fler plagg. Den lyser i början av tvättfasen när det fortfarande är möjligt att pausa maskinen och lägga i mer tvätt.

5.4 Flerspråkiga etiketter

Fästbara etiketter på olika språk levereras med maskinen.

Önskad etikett kan fästas bredvid programvredet.

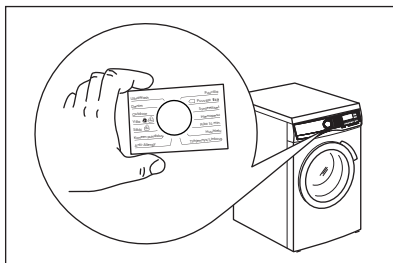

6. VRED OCH KNAPPAR

6.1 Inledning



Alternativen/funktionerna går inte att välja med alla tvättprogram. Kontrollera kompatibiliteten mellan funktionerna och tvättprogrammen i "Programöversikt". En funktion kan utesluta en annan, i det här fallet låter inte maskinen dig ställa in inkompatibla alternativ/funktioner.

6.2 På/Av (On/Off)

Tryck på den här knappen i några sekunder för att aktivera eller avaktivera produkten. Två olika ljud hörs när man slår på eller stänger av maskinen.

Eftersom Standby-funktionen automatiskt stänger av maskinen efter några minuter för att minska energiförbrukningen kan du behöva slå på den igen.

För mer information, se Standby-avsnittet i kapitlet Daglig användning.

6.3 Temperatur

När du väljer ett tvättprogram föreslår maskinen automatiskt den förinställda temperaturen för programmet.

Tryck på denna knapp upprepade gånger tills önskad temperatur visas på displayen.

När displayen visar -indikatorerna, värmer inte produkten upp vattnet.

6.4 Centrifugering

När du ställer in ett program ställer maskinen automatiskt in maximal centrifugeringshastighet, förutom för programmet Denim. Med den här funktionen kan du sänka den förinställda centrifugeringshastigheten.

Tryck upprepade gånger på den här knappen för att:

- **Minska centrifugeringshastigheten.** Displayen visar endast tillgängliga centrifugeringshastigheter för inställt program.
- Ytterligare centrifugeringsalternativ

Ingen centrifugering – –

Ställ in den här funktionen för att inaktivera alla centrifugeringsfaser. Maskinen utför endast tömningsfasen för valt tvättprogram. Ställ in funktionen för mycket ömtåliga plagg. Sköljfasen använder mer vatten för vissa tvättprogram

- Aktivera funktionen **Sköljstopp** . Den sista centrifugeringen utförs ej. Maskinen tömmer inte det sista sköljvattnet för att tvätten inte ska skrynklas. Tvättprogrammet stannar med vatten i trumman.

Indikatorn för  visas på displayen. Luckan är låst och trumman snurrar med jämna mellanrum för att tvätten ska bli mindre skrynklig. Du måste tömma ut vattnet för att kunna låsa upp luckan.

Om du trycker på Start/Paus -knappen utför maskinen centrifugeringsfasen och tömmer ut vattnet.



Maskinen tömmer ut vattnet automatiskt efter cirka 18 timmar.

6.5 läge - Tvätt

Med den här knappen kan du aktivera eller avaktivera tvättläget. När tvättläget är aktiverat är knappindikatorn tänd.

6.6 Förtvätt

Med den här funktionen kan du lägga till en förtvättsfas till ett tvättprogram.

Motsvarande indikatorlampa ovanför knapparna tänds.

- Använd den här funktionen för att lägga till en förtvätt i 30 °C före tvättfasen. Det här alternativet rekommenderas för hårt smutsad tvätt, särskilt om den innehåller sand, damm, lera och andra fasta partiklar.



Funktionen kan lägga till tid till programlängden.

6.7 Permanent inställning av extra sköljning 3s

Med det här alternativet kan du ha funktionen för extra sköljning på permanent när du ställer in ett nytt program.

Aktivera/avaktivera funktionen genom att hålla inne Förtvätt-knappen i 3 sekunder tills indikatorlampan för  **tänds/släcks.**

När den är aktiverad kommer maskinen att gå tillbaka till det här alternativet när du stängt av det eller ändrar/återställer programmet.



Funktionen lägger till tid till programlängden.

6.8 Fläck

Tryck på den här funktionen för att lägga till fläckfunktionen till ett program.

Motsvarande indikatorlampa ovanför knapparna tänds.

Används för tvätt med mycket svåra fläckar.

Håll fläckborttagningsmedel i facket  när du ställer in den här funktionen.



Funktionen lägger till tid till programlängden. Denna funktion är inte tillgänglig vid temperaturer under 40 °C.

6.9 Permanent Soft Plus 3s

Ställ in det här alternativet för att optimera sköljmedelsdistributionen och därmed få mjukare tvätt.

Rekommenderas när du använder sköljmedel.

Aktivera/avaktivera funktionen genom att hålla inne Fläck-knappen i 3 sekunder tills indikatorlampan för  **tänds/släcks**.

När den är aktiverad kommer maskinen att gå tillbaka till det här alternativet när du stängt av det eller ändrar/återställer programmet.



Funktionen lägger till tid till programlängden.

6.10 Time Manager

Med detta alternativ kan du minska programmets varaktighet beroende på mängden tvätt och graden av nedsmutsning.

När du ställer in ett tvättprogram visas standardlängden och -----streck.

Tryck på Time Manager-knappen för att minska programtiden efter dina behov. Displayen visar den nya programtiden och strecken minskar efter hand:

----- passar för en full maskin med normalt smutsad tvätt.

---- ett snabbprogram för full maskin med lätt smutsad tvätt.

-- mycket snabbt program för en liten tvättmängd med lätt smutsad tvätt (max. halv maskin).

– det kortaste programmet för att fräscha upp en liten mängd tvätt.

Time Manager är endast tillgänglig med programmen i tabellen.

indikator	Bomull	Cotton Eko	Syntet
----- 1)	■	■	■
----	■	■	■
---	■	■	■
--	■	■	■
-	■	■	■

1) Standardlängd för alla program.

Time Manager med ångprogram

När du ställer in ett ångprogram, tillåter den här knappen att välja tre ångnivåer och programvaraktigheten minskas enligt följande:

- --- : maximal.
- -- : medel.
- - : lägsta möjliga.

6.11 Barnlås 3s

Med den här funktionen kan du förhindra att barnen leker med kontrollpanelen.

Aktivera/avaktivera funktionen genom att hålla inne Time Manager-knappen tills indikatorlampan för  **tänds/släcks**.

När den är aktiverad kommer maskinen att gå tillbaka till det här alternativet när du stängt av det eller ändrar/återställer programmet. Om du trycker på en knapp blinkar -indikatorn för att indikera att knapparna är avaktiverade.

6.12 läge - Torka

Med den här knappen kan du aktivera eller avaktivera torkläget. När torkläget är aktiverat är knappindikatorn tänd.

6.13 Anti-crease (Skrynkelskydd) 3s

Detta alternativ lägger till en kort skrynkelskyddsfas i slutet av programmet.

Denna fas minskar skrynklor och gör strykningen enklare.

Aktivera/avaktivera funktionen genom att hålla inne läge - Torka-knappen i 3 sekunder tills indikatorlampan för  **tänds/släcks**.

När den är aktiverad kommer maskinen att gå tillbaka till det här alternativet när du stängt av det eller ändrar/återställer programmet.

 Funktionen kan lägga till tid till programlängden.

6.14 Time Dry (Tid)

Tryck på den här knappen för att ange den tid som passar textilierna som du ska torka (se tabellen "Tidsbestämd torkning"). På displayen visas det valda värdet.

Varje gång du trycker på knappen ökar torktiden med 5 minuter.

 Du kan inte välja alla tider för olika typer av textilier.

6.15 Automatisk torkning (Auto Dry)

Tryck på den här knappen för att ställa in en av de automatiska torrhetsnivåerna som maskinen föreslår.

På displayen tänds relevant torkningsindikator:



-  **Stryktorrt:** tvätt som ska strykas.
-  **Skåptorrt:** tvätt som ska läggas in i skåp.
-  **Extra torrt:** tvätt som ska torkas helt.

 Du kan inte välja alla automatiska nivåer för alla typer av textilier.

6.16 Fördröja start

Med det här alternativet kan du fördröja programstarten till en bättre lämpad tidpunkt.

Tryck upprepade gånger på knappen för att ställa in önskad fördröjning. Tiden ökar i steg om 1 timme upp till 20 timmar.

Displayen visar tillhörande indikator  och vald fördröjd tid. När du har tryckt på Start/Paus -knappen börjar maskinen nedräkningen och luckan låses.





6.17 Start/Paus

Tryck på Start/Paus -knappen för att starta, pausa eller avbryta ett program.



7. PROGRAM

7.1 Programöversikt

Program Standardtemperatur Temperaturvariation	Referenshastighet för centrifugering Centrifugeringshastighetsintervall	Max. tvättmängd	Programbeskrivning (Typ av tvätt och smuts)
Tvättprogram			
Bomull 40 °C 90 °C - Kall	1600 varv/minut (1600: 400 varv/minut)	10 kg	Vit och färgad bomull. Normalt, mycket eller lätt smutsad.
Cotton Eko ¹⁾ 40 °C 60 °C - 40 °C	1600 varv/minut (1600: 400 varv/minut)	10 kg	Vit bomull och färgäkt bomull. Normalt smutsad tvätt. Energiförbrukningen minskar och programmets tvättfas förlängs.
Syntet 40 °C 60 °C - Kall	1200 varv/minut (1200: 400 varv/minut)	4 kg	Syntetplagg eller blandade material. Normalt smutsad tvätt.
Fintvätt 40 °C 40 °C - Kall	1200 varv/minut (1200: 400 varv/minut)	4 kg	Ömtåliga material som akryl, viskos och blandade material måste fintvättas. Normalt smutsad tvätt.
 Ylle 40 °C 40 °C - Kall	1200 varv/minut (1200: 400 varv/minut)	1.5 kg	Ylle som går att tvätta i maskinen, handtvättbar ylle och andra material med symbolen "handtvätt". ²⁾

Program Standardtemperatur Temperaturvariation	Referen- shastig- het för centrifu- gering Centrifu- gering- shastig- hetsinter- vall	Max. tvätt- mängd	Programbeskrivning (Typ av tvätt och smuts)
<p>Ångprogram  med FreshScent-system</p> <p>Ångprogram kan användas för att minska skrynklor och lukt³⁾ på kläder som bara behöver fräschas upp och där man kan undvika tvättning. Tygets fibrer slappnar av och strykningen går enklare. När ett program är klart ska man snabbt ta ut kläderna ur trumman⁴⁾. Ångprogram innehåller inte någon hygien tvätt. Kör inte följande typ av plagg på något av dessa program:</p> <ul style="list-style-type: none"> • Plagg som inte är lämpade för torktumling. • Alla plagg med delar av plast, metall, trä eller liknande. <p>ELECTROLUX doft. Om du använder den här speciella milda doften kommer din tvätt att dofta som nytvättad: håll en dosflaska i facket  och kör ett ångprogram. Minska doftdosen vid mindre tvättmängd. Med Time Manager-knappen kan programtiden minskas om man har lagt i plagg som märkts med tvätt i lägre temperaturer.</p> <p>GÖR INTE SÅ HÄR:</p> <ul style="list-style-type: none"> • Torktumla plagg behandlade med doft. Effekten dunstar bort. • Använd en doft med annat syfte än de som beskrivs här. • Använd doften på nya plagg. Nya kläder kan innehålla rester av ytbehandlingar som inte är kompatibla med doften. <p> Flaskor med doften finns på ELECTROLUX webbshop eller hos auktoriserad återförsäljare.</p>			
 FreshScent		1 kg	<p>Vit-/kulör tvätt, syntettvätt, fintvätt. Ett kort och skonsamt ångprogram för att fräscha upp vardagsplagg, men även ömtåliga plagg med paljetter, spets etc. Vid mindre tvättar kan programtiden minskas ännu mer med Time Manager-alternativet.</p> <p> VARNING! Använd inte det här programmet med ylle och andra plagg som är märkta med endast kemtvätt.</p>
Centrifugering/ tömning	1600 varv/ minut (1600: 400 varv/minut)	10 kg	För att centrifugera tvätten och tömma ut vatt- net i trumman. Alla material förutom ylle och ömtåliga material.

Program Standardtemperatur Temperaturvariation	Referenshastighet för centrifugering Centrifugeringshastighetsintervall	Max. tvättmängd	Programbeskrivning (Typ av tvätt och smuts)
Sköljning	1600 varv/minut (1600: 400 varv/minut)	10 kg	<p>Alla material, förutom ylle och mycket ömtåliga material. Program för sköljning och centrifugering. Centrifugeringens standardhastighet är den som används för vit-/kulörtvättprogrammen. Minska centrifugeringshastigheten efter typ av tvätt. Vid behov, ställ in alternativet Extra Sköljning för ytterligare sköljningar. Med en låg centrifugeringshastighet sköljer maskinen skonsamt och centrifugerar en kort stund.</p>
Maskinrengöring 60 °C	1200 varv/minut (1200: 400 varv/minut)	-	<p>Underhållsprogram med varmt vatten för att rengöra och fräscha upp trumman och för att avlägsna rester som kan orsaka lukt. Använd detta program en gång i månaden för bästa resultat. Töm trumman innan du kör programmet. I tvättfasens utrymme i tvättmedelsfacket, sätt fliken i upprätt läge. Håll en kopp klorinblekmedel eller tvättmaskinsrengörare i tvättfasens utrymme. ANVÄND INTE båda tillsammans.</p> <p> Efter trumrengöringen, kör en sköljningscykel med tom trumma, bara vatten och utan tvättmedel för att avlägsna eventuella rester av blekmedlet.</p> <p>Om du ställer in det här programmet med läge - Torka aktiveras antiluddfunktionen. Se kapitlet "Ludd i kläderna".</p>
Anti-Allergy 60 °C	1600 varv/minut (1600: 400 varv/minut)	10 kg	<p>Vita bomullsplagg. Detta program tar bort mikroorganismer tack vare en tvättfas med en temperatur över 60 °C under några minuter. Detta hjälper till att ta bort bakterier, mikroorganismer och partiklar. En ytterligare sköljningsfas säkerställer avlägsnande av tvättmedelsrester och pollen/allergiframkallande ämnen. Tvättfasen blir på det sättet mer effektiv.</p>

Program Standardtemperatur Temperaturvariation	Referenshastighet för centrifugering Centrifugeringshastighetsintervall	Max. tvättmängd	Programbeskrivning (Typ av tvätt och smuts)
Sportkläder 30 °C 40 °C - Kall	1200 varv/minut (1200: 400 varv/minut)	4 kg	Sportplagg i syntetmaterial. Detta program är utformat för att skonsamt tvätta moderna sportkläder men är även lämpligt för gym-, cyklings- eller joggingkläder och liknande plagg.
 Outdoor 30 °C 40 °C - Kall	1200 varv/minut (1200: 400 varv/minut)	2 kg	<p data-bbox="576 560 621 608"> Använd inte sköljmedel och se till att det inte finns någon sköljmedelsrest kvar i tvättmedelsfacket.</p> <p data-bbox="568 655 1024 758">Ytterkläder, tekniska jackor, sportjackor, vattentäta jackor och jackor som andas, skaljackor med löstagbar fleece eller innerfoder.</p> <p data-bbox="576 774 621 821"> Genom att utföra en non-stop tvätt- och torkprogram, fungerar torkningsfasen också som vattenavvisande konservator. Se till att plaggets skötselråd tillåter torktumling.</p>
Denim 30 °C 40 °C - Kall	1200 varv/minut (1200: 400 varv/minut)	4 kg	Specialprogram för denimplagg med fintvättfas för att minimera att färgerna bleknar och att det blir fläckar efter tvättmedlet. För bättre resultat rekommenderar vi att man minskar tvättmängden.
OneGo 1h 1kg 30 °C 40 °C – 30 °C	1200 varv/minut (1200: 400 varv/minut)	1 kg	Blandade material (bomull och syntet). Komplet kortprogram för att tvätta och torka en tvätt på upp till 1 kg. Programmet varar bara i 1 timme.

Program Standardtemperatur Temperaturvariation	Referenshastighet för centrifugering Centrifugeringshastighetsintervall	Max. tvättmängd	Programbeskrivning (Typ av tvätt och smuts)
			<ul style="list-style-type: none"> Återställ position. Displayen visar bara streck.









1) **Energisparprogrammet för vit-/kulörtvätt.** Det här programmet på 60 °C med en tvättmängd på 10 kg är referensprogram för de data som anges på energietiketten enligt direktivet 96/60/EC. Med det här programmet får du ett bra tvättresultat med minskad energiåtgång. Programmets tvättfas har förlängts.









2) Under det här programmet roterar trumman sakta för en skonsam tvätt. Det kan verka som om trumman roterar felaktigt eller inte roterar alls.

3) Ångprogram tar inte bort starka lukter.

4) I slutet av ångprogrammet kan tvätten vara lite fuktig. Häng upp plaggen en liten stund.

Programfunktioner kompatibilitet

Program	 Spin Centrifugering	 -- Ingen centrifugering	 Prewash Förvtvätt ¹⁾	 3s	 Stain Fläck ¹⁾	 3s	Time Manager	 3s	 Delay Start Fördroja start
Bomull	■	■	■	■	■	■	■	■	■
Cotton Eko	■	■	■	■	■	■	■	■	■
Syntet	■	■	■	■	■	■	■	■	■
Fintvätt	■	■	■	■	■	■	■	■	■
 Ylle	■	■	■						■

Program	 Centrifugering	-- -- Ingen centrifugering	 Förtvätt ¹⁾	 Fläck ¹⁾	 3s	Time Manager	 3s	 Fördroja start
 FreshScent						■		■
Centrifugering/ tömning	■	■ ²⁾						■
Sköljning	■	■	■	■			■	■
Maskinrengöring	■	■						■
Anti-Allergy	■	■	■	■	■	■	■	■
Sportkläder	■	■	■	■	■		■	■
 Outdoor	■	■	■	■			■	■
Denim	■	■	■	■	■	■	■	■
OneGo 1h 1kg							■	■

1) Förtvätt och Fläck kan inte väljas tillsammans.

2) Om du ställer in funktionen Ingen centrifugering, töms bara vattnet ur.

7.2 Woolmark Apparel Care - Blå



- Maskinens ylleprogram har testats och godkänts av The Woolmark Company för tvätt av maskintvätt av ylleplagg märkta som "handtvätt",

under förutsättning att plaggen tvättas enligt anvisningarna på klädvårdsetiketten och enligt anvisningarna från tillverkaren av denna tvättmaskin. M1230

- Torktumlarens ylleprogram har testats och godkänts av The Woolmark Company. Programmet är lämpligt för torkning av ylleplagg som är märkta med handtvätt, förutsatt att plaggen tvättas i ett Woolmark-godkänt handtvättprogram och torktumlas enligt tillverkarens anvisningar. M1224

I Storbritannien, Irland, Hong Kong och Indien är Woolmark-symbolen ett certifieringsmärke.

7.3 Automatisk torkning

Torrhetsgrad	Material	Stoppa in i maskinen
☀-1) Extra Torrt För frottématerial	Bomull och linne (morgonrockar, badhanddukar osv.)	upp till 6 kg
	Jeansplagg	upp till 4 kg
☀-1) Skåptorrt²⁾ För plagg som ska läggas in i skåpet	Bomull och linne (morgonrockar, badhanddukar osv.)	upp till 6 kg
	Syntet och blandade material (tröjor, blusar, underkläder, hushålls- och sänglinne)	upp till 4 kg
	Ömtåliga material (akryl, viskos och ömtåliga blandade material)	upp till 2 kg
	Ylle (yllejumper)	upp till 1 kg
	Sportplagg för utomhusbruk (Ytterkläder, tekniska jackor, sportjackor, vattentäta jackor och jackor som andas, skaljackor)	upp till 2 kg
	Jeansplagg	upp till 4 kg
Sportkläder	upp till 4 kg	

Torrhetsgrad	Material	Stoppa in i maskinen
☀️ Stryktorrt Lämpligt för strykning	Bomull och linne (lakan, bordsdukar, skjortor osv.)	upp till 6 kg

1) Även tillgänglig med Anti-Allergy- och Cotton Eko-programmet.

2) **Information till provanstalter** Testprestanda, i enlighet med EN 50229 måste utföras med en FÖRSTA torkningsmängd med max deklarerad torkningskapacitet (mängdens sammansättning enligt EN61121) genom att ställa in programmet AUTOMATISKT SKÅPTORRT för Cotton Eko. Den ANDRA torkningsmängden med återstående mängd måste testas genom att välja programmet för AUTOMATISKT SKÅPTORRT för Cotton Eko.

7.4 Tidsinställd torkning

Torrhetsgrad	Material	Tvättmängd (kg)	Centrifugeringshastighet varv/minut	Föreslagen varaktighet (min)
Extra Torrt För frottémateriäl	Bomull och linne (morganrockar, badhanddukar osv.)	6	1600	245 - 265
		4	1600	165 - 185
		2	1600	125 - 135
	Jeansplagg	4	1200	180

Torrhetsgrad	Material	Tvätt mängd (kg)	Centrifuge- ring- shas- tig- het varv/ mi- nut	Föreslagen varaktighet (min)
Skåptorr För plagg som ska läggas in i skåpet	Bomull och linne (morgonrockar, badhanddukar osv.)	6	1600	235 - 255
		4	1600	155 - 175
		2	1600	115 - 125
	Syntet och blandade material (tröjor, blusar, underkläder, hushålls- och sänglinne)	4	1200	135 - 145
		1	1200	40 - 50
	Fintvätt (akryl, viskos och ömtåliga blandade material)	2	1200	150
	Ylle (yllejumper)	1	1200	110 - 130
	Sportplagg för utomhusbruk (Ytterkläder, tekniska jackor, sport- jackor, vattentäta jackor och jackor som andas, skaljackor)	2	1200	160
	Jeansplagg	4	1200	170
Sportkläder	4	1200	195	
Stryktorr Lämpligt för strykning	Bomull och linne (lakan, bordsdukar, skjortor osv.)	6	1600	170 - 190
		2	1600	105 - 125
		1	1600	75 - 85

8. INSTÄLLNINGAR

8.1 Ljudsignaler

Den här produkten kommer med olika akustiska signaler som aktiveras när:



- Du slår på produkten (särskild kort ljudsignal).
- Du stänger av produkten (särskild kort ljudsignal).
- Du trycker på knapparna (klickande ljud).
- Du gör ett felval (3 korta ljud).

- Programmet är klart (ljudsignal i cirka 2 minuter).
- Produkten fungerar inte korrekt (korta ljudstötter i cirka 5 minuter).

Inaktivera/aktivera ljudsignalerna när programmet är klart genom att trycka på Wash- och Prewash-knapparna samtidigt i 2 sekunder. Displayen visar On eller Off.

- i** Om du avaktiverar ljudsignalerna fortsätter de att låta när det är fel på produkten.

9. FÖRE FÖRSTA ANVÄNDNING

1. Se till att det finns el och att vattenkranen är öppen.
2. Häll 2 liter vatten i tvättmedelsfacket märkt med . Då aktiveras tömningsystemet.
3. Häll en liten mängd tvättmedel i facket märkt med .
4. Ställ in och starta ett program för bomull vid högsta temperaturen utan tvätt i trumman. Detta tar bort all möjlig smuts från trumman och baljan.

10. DAGLIG ANVÄNDNING - ENDAST TVÄTT

- !** **VARNING!**
Se säkerhetsavsnitten.

10.1 Aktivera produkten

1. Sätt i stickkontakten i eluttaget.
2. Öppna vattenkranen.
3. Tryck på På/Av (On/Off)-knappen i några sekunder för att aktivera produkten.

En kort signal hörs.

10.2 Lägg in tvätt

1. Öppna luckan.
2. Skaka plaggen innan du lägger i dem i maskinen.
3. Lägg in tvätten i trumman, ett plagg i taget.

Lägg inte in för mycket tvätt i trumman.

4. Stäng luckan ordentligt.

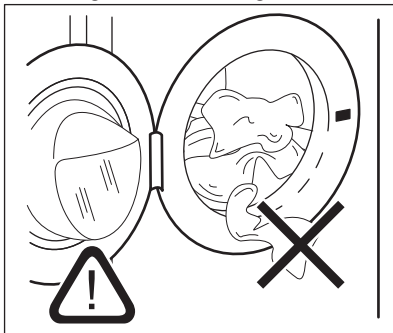

- !** **FÖRSIKTIGHET!**
Se till att ingen tvätt fastnar mellan luckan och tätningen för att undvika läckage eller skada på tvätten.

- i** Att tvätta kraftigt oljiga fettfläckar kan skada tvättmaskinens gummidelar.

10.3 Fylla på tvättmedel och tillsatsmedel

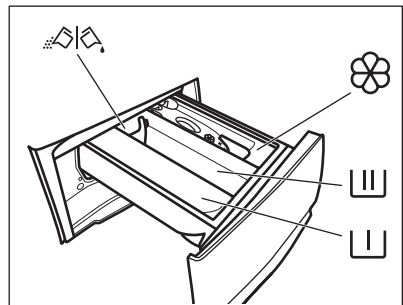

 - Fack för förtvättfasen, blötlägningsprogram eller fläckbortagningsmedel.

 - Tvättmedelsfack för tvättfas.

 - Fack för sköljmedel och andra flytande medel (mjukmedel, stärkelse).

MAX -Maximal nivå för flytande tillsatser.

 - Flik för pulvertvättmedel eller flytande tvättmedel.

 Följ alltid instruktionerna på tvättmedelsförpackningarna, men vi rekommenderar dock att du inte överskrider den angivna maxnivån (**MAX**). Denna mängd garanterar bästa tvättresultat.

 Efter ett tvättprogram ska eventuella tvättmedelsrester tas bort från tvättmedelsfacket.

10.4 Kontrollera tvättflikens läge

1. Dra ut tvättmedelsfacket så långt det går.

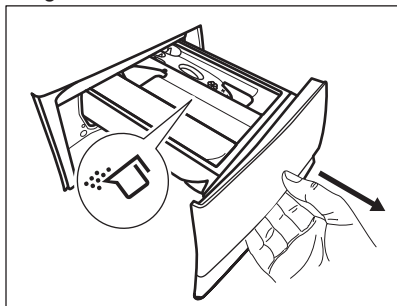

2. Tryck ner spaken för att ta ut facket.
3. Vänd fliken uppåt om du ska använda pulvertvättmedel.
4. Vänd fliken nedåt om du ska använda flytande tvättmedel.

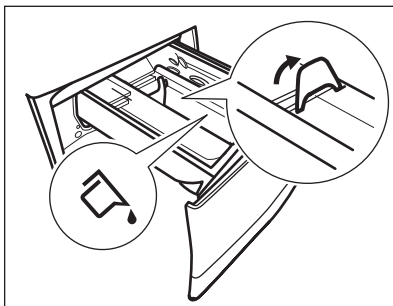

Med fliken i läget **NEDÅT**:

- Använd inte geléaktigt eller tjockt flytande tvättmedel.
- Överskrid inte dosen för flytande tvättmedel som anges på fliken.
- Ställ inte in förvtvättssfasen.
- Ställ inte in funktionen fördröjd start.

5. Mät upp tvätt- och sköljmedel.
6. Stäng tvättmedelsfacket försiktigt.

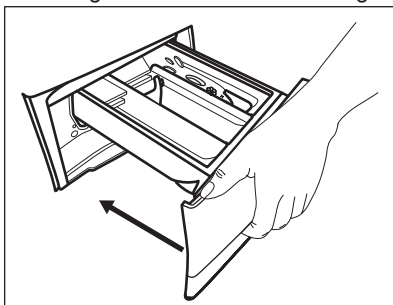

Se till att fliken inte orsakar en tilltäppning när du stänger facket.

10.5 Inställning av program

1. Vrid programvredet för att välja önskat tvättprogram.

Indikatorlampan för läge - Tvätt-knappen tänds.

Indikatorlampan för Start/Paus -knappen blinkar.



Displayen visar en indikator programlängd och maximal tvättmängd.

2. Tryck på motsvarande knappar för att ändra temperaturen och/eller centrifugeringshastigheten.
3. Ställ vid behov in en eller flera funktioner genom att trycka på motsvarande knappar. Knapparna

tänds på displayen och angiven information ändras därefter.



- i** Om ett val **inte är möjligt**, hörs en ljudsignal och displayen visar **--**.

10.6 Starta ett program

Tryck på Start/Paus -knappen för att starta programmet. Det går inte att starta programmet när knappens indikatorlampa är släckt och inte blinkar (till exempel om luckan är öppen). Motsvarande indikator slutar blinka och fortsätter lysa med fast sken. Programmet startar och luckan låses. På displayen visas indikatorn .





- i** Tömningspumpen kan vara aktiv strax innan produkten fylls med vatten.

10.7 Starta ett program med fördröjd start

1. Tryck på Fördröja start-knappen flera gånger tills displayen visar önskad fördröjningstid. På displayen visas indikatorn .
2. Tryck på Start/Paus -knappen. Luckan låses och nedräkningen för fördröjd start börjar. På displayen visas indikatorn . När nedräkningen är klar startar programmet automatiskt.



Annullera fördröjd start efter det att nedräkningen påbörjats

Avbryta den fördröjda starten:

1. Tryck på Start/Paus -knappen för att sätta maskinen på paus. Motsvarande indikator blinkar.
2. Tryck på Fördröja start-knappen flera gånger tills displayen visar  och indikatorn för  släcks.
3. Tryck på Start/Paus -knappen en gång till för att starta programmet omedelbart.

Ändring av fördröjd start efter det att nedräkningen påbörjats

Ändra den fördröjda starten:

1. Tryck på Start/Paus -knappen för att sätta maskinen på paus. Motsvarande indikator blinkar.
2. Tryck på Fördröja start-knappen flera gånger tills displayen visar önskad fördröjningstid.
3. Tryck på Start/Paus -knappen en gång till för att starta ny nedräkning.

10.8 SensiCare System detektion av tvättmängd

- i** Programtiden i displayen visas för en **medium/full laddning**.

När du tryckt på Start/Paus -knappen, släcks indikatorlampan för maximal angiven tvättmängd, och SensiCare System startar detektionen av tvättmängden:

1. Produkten känner av tvättmängden under de första 30 sekunderna. Under den här fasen spelar Time Manager-fälten , som är placerade under tidssiffrorna, en liten animering och trumman roterar sakta.
2. Programtiden kommer att justeras därefter och kan förlängas eller förkortas. Efter 30 sekunder börjar vatten fyllas på.

I slutet av tvättmängdsdetektionen, **om det är för mycket tvätt i trumman**, blinkar **MAX**-indikatorlampan på displayen:

I det här fallet är det möjligt att pausa produkten under 30 sekunder och ta bort några plagg.

När dessa plagg har tagits bort trycker du på Start/Paus -knappen för att starta programmet igen. SensiCare-fasen kan upprepas upp till tre gånger (se punkt 1).



VIKTIGT! Även om inte tvättmängden inte minskas startar tvättprogrammet trots för mycket tvätt i trumman. Då kan inte bästa möjliga tvättresultat garanteras.

 Cirka 20 minuter efter programstarten kan tvättiden ändras igen beroende på tvättens förmåga att absorbera vatten.



 SensiCare-detektionen utförs bara med kompletta tvättprogram och om programlängden inte har reducerats med Time Manager-knappen.

10.9 Avbryta ett program och ändra funktionerna

När programmet är igång kan du bara ändra **vissa** funktioner:

1. Tryck på Start/Paus -knappen. Motsvarande indikator blinkar.
2. Ändra funktionerna. Den angivna informationen på displayen ändras därefter.
3. Tryck på Start/Paus -knappen igen.

Tvättprogrammet fortsätter.

 För att starta programmet igen, se till att programvredet är i korrekt position på det avbrutna programmet och att indikatorn för Start/Paus -knappen blinkar.

10.10 Avbryta ett pågående program

1. Tryck på På/Av (On/Off)-knappen för att avbryta programmet och stänga av produkten.
2. Tryck på På/Av (On/Off)-knappen igen för att slå på produkten.

 Om SensiCare-systemet har avslutats och vattenpåfyllningen redan har startat, startar det nya programmet **utan att på nytt använda SensiCare-systemet**. Vattnet och tvättmedlet töms inte för att undvika rester. Displayen visar maximal programtid och uppdateras efter cirka 20 minuter efter att det nya programmet har startat.

Det finns också ett annat sätt att avbryta:



1. Vrid väljarvredet till • "Reset"-läge.
2. Vänta i 1 sekund. Displayen visar

Nu kan du ställa in ett nytt tvättprogram.

10.11 Öppna luckan - Lägga in fler plagg

 Om temperaturen och nivån på vattnet i trumman är för hög och/eller trumman fortfarande roterar kan du inte öppna luckan.

Luckan är låst medan ett program eller fördröjd start pågår.

1. Tryck på knappen Start/Paus . Tillhörande kontrollampa för låst lucka släcks på displayen.
2. Öppna luckan. Ta bort eller lägg till alternativ om så behövs.
3. Stäng luckan och tryck på Start/Paus -knappen.

Programmet eller den fördröjda starten fortsätter.

10.12 Program klart

När programmet är klart stannar produkten automatiskt. Ljudsignaler hörs (om de är aktiverade). På displayen visas 

Kontrollampen för Start/Paus -knappen släcks.

Luckan låses upp och indikatorn  släcks.

1. Tryck på knappen På/Av (On/Off) för att stänga av produkten.



Fem minuter efter att programmet avslutats stänger energisparfunktionen automatiskt av produkten.

i När du slår på produkten igen visas slutet på det senast inställda programmet på displayen. Vrid programvredet för att ställa in ett nytt program.

2. Ta ut tvätten ur produkten.
3. Kontrollera att trumman är tom.
4. Låt luckan och tvättmedelsfacket stå på glänt för att undvika mögelbildning och dålig lukt.
5. Stäng vattenkranen.

10.13 Tömma ut vattnet när ett program är klart

Om du har valt ett program eller en funktion som inte tömmer ur vattnet efter den sista sköljningen, avslutas programmet, men:

- Tiden visar  och displayen visar att luckan är låst .
- Indikatorlampan för Start/Paus -knappen börjar blinka.
- Trumman roterar fortfarande regelbundet för att undvika att tvätten skrynklas.
- Luckan förblir låst.
- Du måste tömma ut vattnet för att kunna öppna luckan:

1. Tryck vid behov på Centrifugering-knappen för att minska centrifugeringshastigheten som produkten föreslår.
2. Tryck på Start/Paus -knappen: produkten tömmer ut vattnet och centrifugerar.

Indikatorn för Sköljstopp  försvinner.

i Om du har ställt in Ingen centrifugering , tömmer produkten bara ut vattnet.

3. När programmet är klart och indikatorn för lucklåset  släcks kan du öppna luckan.
4. Tryck på På/Av (On/Off)-knappen i några sekunder för att avaktivera produkten.

10.14 Standby-funktion

Stand by-funktionen stänger automatiskt av produkten för att minska energiförbrukningen när:

- Du använder inte produkten i 5 minuter utan att något program körs. Tryck på knappen På/Av (On/Off) för att slå på produkten igen.
- Efter fem minuter från tvättprogrammets slut. Tryck på knappen På/Av (On/Off) för att slå på produkten igen. Displayen visar slutet för det senaste programmet. Vrid programvredet för att ställa in ett nytt program.

Om vredet har roterats till

"Återställnings-" ("Reset-") position , stängs maskinen av automatiskt efter 30 sekunder.

i Om du ställer in ett program eller ett alternativ som slutar med vatten i trumman, **stängs inte Stand by-funktionen av** för att påminna dig om att tömma ut vattnet.

11. DAGLIG ANVÄNDNING - TVÄTTNING OCH TORKNING



WARNING!
Se säkerhetsavsnitten.





Den här maskinen är en automatisk tvätt-torkmaskin.

11.1 NON-STOP-program - tvätt och torkning





Vissa program är inte kompatibla med torkfunktionen. OneGo-programmet är redan ett komplett wash&dry-program.

Du kan tvätta och torka tvätten genom att ställa in ett "non stop-program". Gör så här:

1. Tryck på På/Av (On/Off)-knappen i några sekunder för att aktivera produkten.
2. Lägg i tvätten plagg för plagg.
3. Håll tvättmedlet och sköljmedlet i lämpligt fack.
4. Vrid programvredet till tvättprogrammet. Produkten går tillbaka till endast tvättprogram som standard och indikatorn för läge - Tvätt-knappen är på. Displayen visar standardtemperaturen och centrifugering. Ändra dem efter behov enligt tvätten. Displayen visar också rekommenderad maxvikt för tvättprogram.
5. Ställ in önskade alternativ, om tillgängliga.
6. Tryck på läge - Torka-knappen en gång för att aktivera torkfunktionen. Båda indikatorlamporna för läge - Tvätt- och läge - Torka-knapparna är tända. Indikatorlamporna  och  tänds på displayen. Displayen visar också rekommenderad maxvikt för ett tvätt- och torkprogram (t.ex. 6 kg för bomull).

11.2 Tvätta och torka - automatiska nivåer

1. Tryck på knappen Automatisk torkning (Auto Dry) flera gånger tills displayen visar torrhetsnivån som krävs. Indikatorlamporna på displayen tänds enligt följande:
 - a.  **Stryktorrt:** för bomullsplagg,
 - b.  **Skåptorrt:** för bomulls- och syntetplagg,
 - c.  **Extra torrt:** för bomullsplagg.

Tiden som visas på displayen anger hur lång tid både tvätt- och torkprogrammet beräknas ta vid en normal tvättmängd.





För att få god torkning med mindre energiåtgång och kortare tid, låter produkten dig inte ställa in en för låg centrifugeringshastighet för plagg som ska tvättas och torkas.

2. Tryck på knappen Start/Paus  för att starta programmet. SensiCare-beräkningen startar.

-indikatorn för luckan låst tänds på displayen.

På displayen visas också den återstående programtiden.

11.3 Tidsinställd tvättning och torkning

1. Tryck på Time Dry (Tid)-knappen flera gånger för att ställa in önskad tid (se tabellen "Tidsbestämd torkning" i kapitlet "Program"). Indikatorn  för torknivå släcks och -indikatorn tänds.



Varje gång du trycker på knappen ökar torktiden med 5 minuter. På displayen visas den nya inställda tiden.

2. Tryck på Start/Paus -knappen för att starta programmet. SensiCare-beräkningen startar.

-indikatorn för luckan låst tänds på displayen.

På displayen visas också den återstående programtiden.

11.4 När torkprogrammet är klart

- Maskinen stannar automatiskt.
- Ljudsignaler hörs (om de är aktiverade).
-  tänds på displayen.
- Indikatorn för knapp Start/Paus  slocknar. Indikatorn för lucklåset  slocknar. Maskinen fortsätter att vara igång med skrynkskyddsfasen aktiverad i

cirka 30 minuter till eller mer om Skrynkelkyddsfunktionen valts. Skrynkelkyddsfasen minskar uppkomsten av skrynklar: Du kan ta ut tvätten innan skrynkelkyddsfasen är klar. För bästa resultat rekommenderar vi att du tar ut tvätten när fasen är nästan eller helt klar. -indikatorn fortsätter vara tänd.

- Tryck på På/Av (On/Off)-knappen i några sekunder för att inaktivera produkten.



Några minuter efter att programmet avslutats stänger energisparfunktionen automatiskt av produkten.

1. Ta ut tvätten ur produkten.
2. Kontrollera att trumman är tom.



Efter torkfasen ska trumman, tätningen och insidan av luckan rengöras med en fuktig trasa.

12. DAGLIG ANVÄNDNING - ENDAST TORKNING





VARNING!

Se säkerhetsavsnitten.



Den här maskinen är en automatisk tvätt-torkmaskin.



12.1 Förberedelse för torkning

1. Tryck på På/Av (On/Off)-knappen i några sekunder för att aktivera produkten.
2. Lägg i tvätten plagg för plagg.
3. Vrid programvredet till lämpligt program för plaggen som ska torkas. Produkten går tillbaka till endast tvättprogram som standard och indikatorn för läge - Tvätt-knappen är på.
4. Tryck på läge - Torka-knappen och därefter på läge - Tvätt-knappen för att utföra bara torkning. Indikatorn för läge - Torka-knappen tänds och indikatorn för läge - Tvätt-knappen släcks. Indikatorlamporna  och  tänds på displayen och -indikatorn släcks.



Vid torkning av mycket tvätt måste du för att få bra torkprestanda kontrollera att tvätten inte är ihoprullad och att den är enhetligt fördelad i trumman.

12.2 Torkning - Automatiska nivåer

1. Tryck på knappen Automatisk torkning (Auto Dry) flera gånger tills displayen visar torrhetsnivån som krävs. Indikatorlamporna på displayen tänds enligt följande:
 - a.  **Stryktorr:** för bomullsplagg,
 - b.  **Skåptorr:** för bomulls- och syntetplagg,
 - c.  **Extra torr:** för bomullsplagg.



Displayen visar torkprogrammets längd.

2. Tryck på Start/Paus -knappen för att starta programmet.

-indikatorn för luckan låst tänds på displayen.

På displayen visas också den återstående programtiden.

12.3 Tidsinställd torkning

1. Tryck på Time Dry (Tid)-knappen flera gånger för att ställa in önskad tid (se tabellen "Tidsbestämd torkning" i kapitlet "Program"). Indikatorn  för torknivå släcks och -indikatorn tänds. Varje gång du trycker på knappen ökar torktiden med 5 minuter. På displayen visas den nya inställda tiden.
2. Tryck på Start/Paus  för att starta programmet.

—|—-indikatorn för luckan låst tänds på displayen.
På displayen visas också den återstående programtiden.

12.4 När torkprogrammet är klart

- Maskinen stannar automatiskt.
- Ljudsignaler hörs (om de är aktiverade).
- 0:00 tänds på displayen.
- Indikatorn för knapp Start/Paus slocknar. Indikatorn för lucklåset —|— slocknar
Maskinen fortsätter att vara igång med skrynkelskyddsfasen aktiverad i cirka 30 minuter till eller mer om Skrynkelskyddsfunktionen valts. Skrynkelskyddsfasen minskar uppkomsten av skrynklor:

Du kan ta ut tvätten innan skrynkelskyddsfasen är klar. För bästa resultat rekommenderar vi att du tar ut tvätten när fasen är nästan eller helt klar. —|—-indikatorn fortsätter vara tänd.

- Tryck på På/Av (On/Off)-knappen i några sekunder för att inaktivera produkten.

i Några minuter efter att programmet avslutats stänger energisparfunktionen automatiskt av produkten.

1. Ta ut tvätten ur produkten.
2. Kontrollera att trumman är tom.

i Efter torkfasen ska trumman, tätningen och insidan av luckan rengöras med en fuktig trasa.

13. LUDD I MATERIALET

Under tvätt- och/eller torkfasen kan vissa typer av material (rengöringssvamp, ylle, sweatshirt) släppa ifrån sig ludd.

Luddet kan fastna på textilierna under nästa program.

Denna olägenhet ökar med syntetiska textilier.

Om du vill förhindra ludd i tvätten rekommenderar vi att du:

- Inte tvättar mörka textilier efter att du tvättat och torkat ljusa textilier (handduk, ylle, sweatshirt etc) och tvärtom.
- Lufttorka denna typ av textilier när de tvättas första gången.
- Rengöring av nålfällan.
- Efter torkfasen rengör du den tomma trumman, packningen och luckan med en våt trasa.

Om du vill ta bort ludd inuti trumman väljer du ett specialprogram:

- Töm trumman.
- Rengör trumman, tätningen och luckan med en våt trasa.
- Ställ in Maskinrengöring-programmet och läge - Torka tillsammans för att aktivera antiluddfunktionen.
- Tryck på Start/Paus ▷||-knappen för att starta programmet.

i Om maskinen används ofta ska man köra tvättprogrammet regelbundet.

14. RÅD OCH TIPS



VARNING!

Se säkerhetsavsnitten.

14.1 Fylla på tvätt

- Dela in tvätten i: vittvätt, kulörtvätt, syntetmaterial, ömtåliga material och ylle.

- Följ tvättanvisningarna som finns på tvättmärkingen.
- Tvätta inte vita och färgade plagg tillsammans.
- Vissa färgade plagg kan missfärgas i första tvätten. Vi rekommenderar att du tvättar dem separat de första två gångerna.
- Knäpp knapparna på örngott och tryckknappar och stäng dragkedjor och hakar. Knyt skärp.
- Töm alla fickor och veckla ut.
- Vänd ut och in på flerfärgade plagg, ylleplagg och plagg med tryck.
- Förbehandla ingrodda fläckar.
- Tvätta svåra smutsfläckar med ett specialtvättmedel.
- Var försiktig med gardiner. Ta bort hakarna och lägg gardinerna i en tvättpåse eller ett örngott.
- Tvätta inte plagg utan fäll eller med hål i.
- Tvätta små plagg (t.ex. bygelbehåar, bälten, strumpbyxor osv.) i en tvättpåse.
- En mycket liten tvättmängd kan orsaka balansproblem vid centrifugeringsfasen och leda till överdrivna vibrationer. Om det inträffar:
 - a. avbryt programmet och öppna luckan (se avsnitt "Daglig användning");
 - b. omfördela tvätten manuellt så att den är jämnt fördelad i trumman;
 - c. tryck på Start/Paus knappen. Centrifugeringsfasen fortsätter.

14.2 Svåra fläckar

Det räcker inte med vatten och tvättmedel för vissa fläckar.

Vi rekommenderar att du förbehandlar dessa fläckar innan du lägger in plaggen i maskinen.

Det finns särskilda fläckborttagningsmedel. Använd ett fläckborttagningsmedel som lämpar sig för typen av fläck och material.

14.3 Tvättmedel och andra medel

- Använd endast tvättmedel och medel som är särskilt avsedda för tvättmaskiner:
 - pulvertvättmedel för alla typer av material, förutom fintvätt. Pulvertvättmedel med blekmedel är att föredra för vittvätt i 90 grader.
 - flytande tvättmedel, helst för tvättprogram med låga temperaturer (max. 60 °C) för alla typer av material, eller specialtvättmedel för endast ylle.
- Blanda inte olika sorters tvättmedel.
- För miljös skull ska du inte använda mer tvättmedel än nödvändigt.
- Följ alltid anvisningarna på tvättmedelsförpackningen eller andra produkter utan att överskrida indikerad max.nivå (**MAX**).
- Använd rekommenderade tvättmedel för materialets typ och färg, programtemperatur och smutsgrad.

14.4 Miljötips

- Ställ in ett program utan förtvätt om du har tvätt som är normalt smutsad.
- Starta alltid ett tvättprogram med full maskin.
- Om du förbehandlar fläckar eller använder fläckborttagningsmedel ska du välja program med låga temperaturer.
- Kontrollera vattenhårdheten i hemmet så att du använder rätt mängd tvättmedel. Se avsnittet "Vattenhårdhet".

14.5 Vattenhårdhet

Om vattenhårdheten där du bor är hög eller medelhög rekommenderar vi att du använder en vattenavhårdare för tvättmaskiner. I områden där vattenhårdheten är mjuk behövs ingen vattenavhårdare.

Kontakta din lokala vattenmyndighet för att ta reda på vattenhårdheten där du bor.

Använd rätt mängd sköljmedel. Följ alltid anvisningarna på förpackningen till produkten.

14.6 Tips om torkning

Förbereda torkprogrammet

- Öppna vattenkranen.
- Kontrollera att tömningsslangen är korrekt ansluten. Läs installationskapitlet om du vill ha mer information.
- Om du vill veta hur stor tvättmängd du kan ha i de olika torkprogrammen tittar du i tabellerna.



14.7 Plagg som inte lämpar sig för torkning



Välj inte något torkprogram för den här typen av tvätt:

- Syntetgardiner.
- Plagg med metall detaljer.
- Nylonstrumpor.
- Filtar.
- Överkast.
- Täcken.
- Jackor.
- Sövsäckar.
- Textilier med rester av hårspray, nagellacksborttagningsmedel eller liknande.
- Plagg som innehåller skumgummi och liknande material.

14.8 Klädvårdsetiketter

När du torkar annan tvätt följer du plaggens tvättråd:

-  = Plagget kan torktumlas
-  = Torkprogrammet sker vid hög temperatur

-  = Torkprogrammet sker vid lägre temperatur
-  = Plagget kan inte torktumlas.

14.9 Torkprogrammets varaktighet

Torktiden kan variera beroende på:

- den sista centrifugeringens hastighet
- torrhetsgrad
- typ av tvätt
- tvättens vikt

14.10 Ytterligare torkning

Om tvätten fortfarande är fuktig när torkprogrammet är klart väljer du ytterligare en kort torkning.



WARNING!

För att undvika att plaggen skrynklar eller krymper ska man inte torka tvätten längre än nödvändigt.

14.11 Allmänna tips

Läs tabellen «Torkprogram» om du vill veta de **genomsnittliga** torktiderna. Efter hand lär du dig att torka tvätten bättre. Notera torktiden för redan körda program.

Undvika statisk elektricitet i slutet av torkprogrammet:

1. Använd sköljmedel i tvättprogrammet.
2. Använd särskilt sköljmedel för torktumlare.

När torkprogrammet är klart ska man ta ur tvätten direkt.

15. SKÖTSEL OCH RENGÖRING



WARNING!

Se säkerhetsavsnitten.

15.1 Utvändig rengöring

Rengör produkten endast med mildt rengöringsmedel och varmt vatten. Torka alla ytor noga.



FÖRSIKTIGHET!

Använd inte denaturerad sprit, lösningsmedel eller kemiska produkter.



FÖRSIKTIGHET!

Rengör inte metall ytorna med klorinbaserat rengöringsmedel.

15.2 Avkalkning

- i** Om vattenhårdheten där du bor är hög eller medelhög rekommenderar vi att du använder ett avkalkningsmedel för tvättmaskiner.

Kontrollera trumman regelbundet för uppkomst av kalkavlagringar.

De vanliga tvättmedlen innehåller redan vattenavhärtningsmedel, men vi rekommenderar att man kör en cykel med tom tvättmaskin och avkalkningsmedel regelbundet.

- i** Följ alltid anvisningarna på förpackningen till produkten.

15.3 Underhållstvätt

Upprepad och långvarig användning av lågtempererade program kan orsaka tvättmedelsansamlingar, luddansamlingar, bakteriehärdar på insidan av trumman och röret. Detta kan leda till obehaglig lukt och mögelbildningar. För att undvika dessa ansamlingar och rengöra tvättmaskinen inuti, är det bra att köra en underhållstvätt regelbundet (minst en gång i månaden).

- i** Se kapitlet om Rengöring av trumman.

15.4 Lucktätning

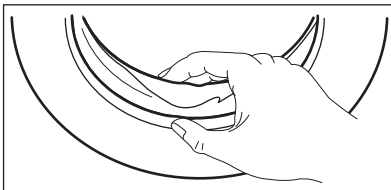

Undersök tätningen regelbundet och ta bort alla föremål från innerdelen.

15.5 Rengöring av trumman

Undersök trumman regelbundet för att förhindra rost.

Rengör trumman med en specialprodukt för rostfritt stål.

- i** Följ alltid anvisningarna på förpackningen till produkten.

För en grundlig rengöring:

- Ta ut tvätten ur trumman.
- Kör Maskinrengöring-programmet. För mer information, se tabellen tvättprogram.

- i** I slutet av ett program kan displayen ibland visa ikonen : Detta är en rekommendation för att köra trumrengöring.

15.6 Rengöring av tvättmedelsfacket

För att undvika möjliga ansamlingar av torkat tvättmedel eller sköljmedel och/eller foreringar av mögel i tvättmedelsfacket, bör man med jämna mellanrum utföra följande rengöringsåtgärder:

1. Öppna lådan. Tryck ner haken som på bilden och dra ut lådan.

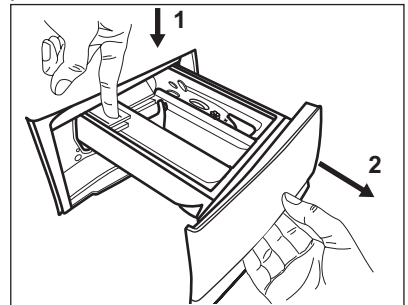

2. Avlägsna den övre delen av tillsatsfacket för att underlätta rengöringen och spola det under rinnande vatten för att få bort eventuella tvättmedelsrester. Sätt tillbaka överdelen efter rengöringen.

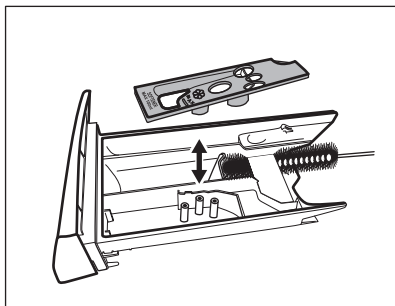

3. Se till att alla tvättmedelsrester är borta från den övre och nedre delen av urtaget. Använd en liten borste för att rengöra urtaget.

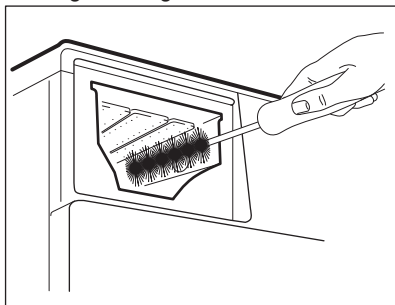

4. Sätt tillbaka tvättmedelslådan i sitt läge och stäng den. Kör sköljprogrammet utan någon tvätt i maskinen.

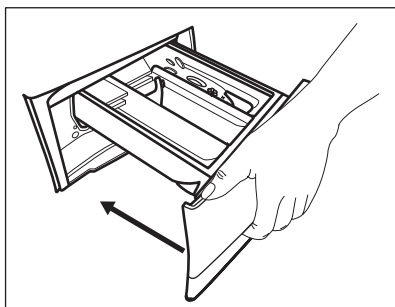

15.7 Rengöra tömningspumpen



WARNING!
Koppla bort produkten från eluttaget.



Kontrollera regelbundet tömningspumpsfiltret och se till att det är rent.

Rengör tömningspumpen om:

- Maskinen inte tömmer ut vattnet.
- Trumman inte snurrar.
- Produkten avger ett ovanligt ljud p.g.a. att tömningspumpen är blockerad.
- Displayen visar larmkoden **E20**.



WARNING!

- Ta inte bort filtret medan produkten är igång.
- Rengör inte pumpen om vattnet i produkten är hett. Vänta tills vattnet har svalnat

Gör enligt följande för att rengöra pumpen:

1. Öppna pumpskyddet.

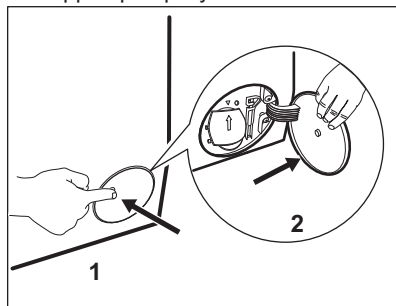

2. Placera en lämplig skål under tömningspumpsavsloppet för att samla upp det vatten som rinner ut.
3. Öppna rännan nedåt. Ha alltid en trasa till hands för att torka upp eventuellt vattenspill när du tar bort filtret.

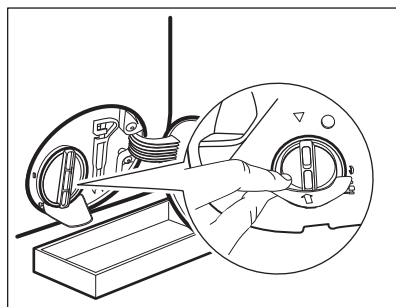

4. Vrid filtret 180 grader i moturs riktning för att öppna det, utan att ta bort det. Låt vattnet rinna ut.

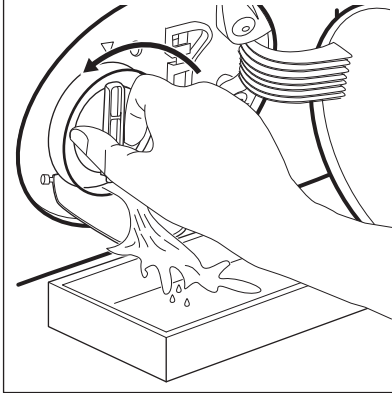

5. När skålen är full av vatten, vrid för att sätta tillbaka filtret och tömma behållaren.
6. Upprepa steg 4 och 5 tills vattnet slutar rinna.
7. Ta bort filtret genom att vrida det moturs.

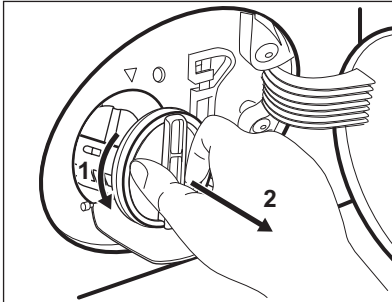

8. Avlägsna ludd och partiklar från filterinsatsen om så behövs.
9. Se till att pumphjulet roterar. Om det inte roterar ska du kontakta vårt auktoriserade servicecenter.

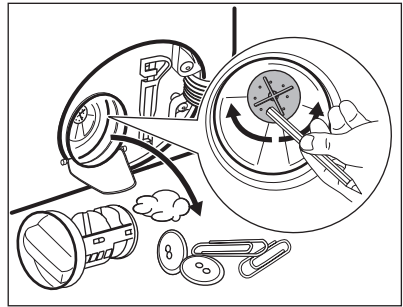

10. Skölj filtret under vattenkranen.

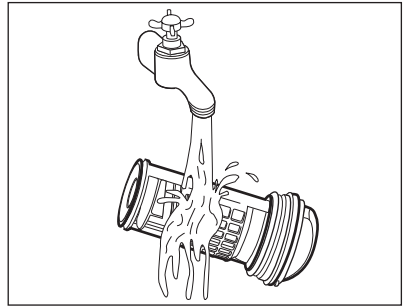

11. Sätt tillbaka filtret i styrskenorna genom att vrida det medsols. Var noga med att dra åt filtret ordentligt för att förhindra läckage.

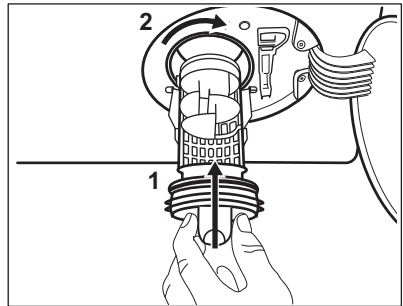

12. Stäng pumphyddet.

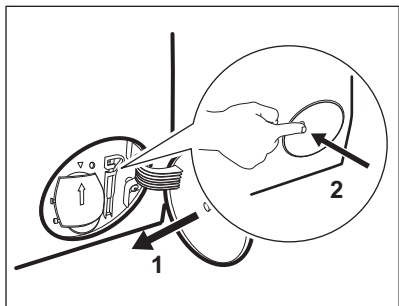

När vattnet tappas ut med nödtömningsproceduren måste tömningsystemet aktiveras igen:

- a. Häll 2 liter vatten i tvättmedelsfacket för huvudtvätt.
- b. Starta programmet för att tömma ut vattnet.

15.8 Rengöring av tilloppslangen och ventilfiltret

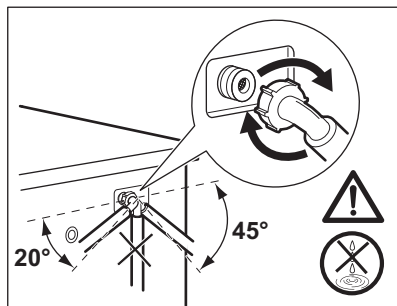
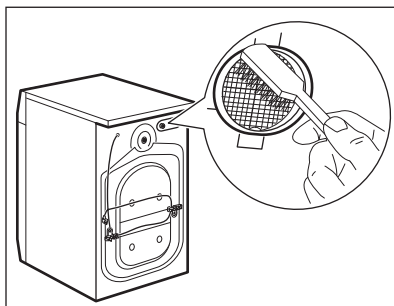
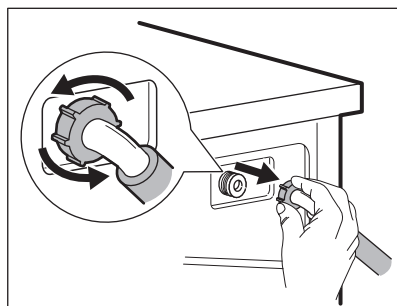
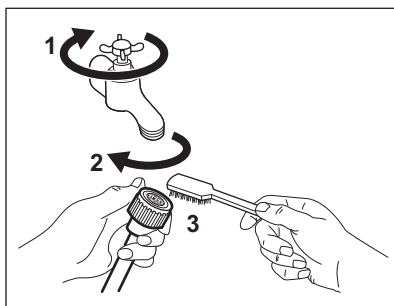

15.9 Nödtömning

Om maskinen inte töms på vatten kan man köra samma procedur som beskrivs i paragrafen "Rengör tömningspumpen". Rengör pumpen vid behov.

När vattnet tappas ut med nödtömningsproceduren måste tömningsystemet aktiveras igen:

1. Häll 2 liter vatten i tvättmedelsfacket för huvudtvätt.
2. Starta programmet för att tömma ut vattnet.

15.10 Åtgärder vid frysrisk

Om produkten är installerad på en plats där temperaturen kan sjunka till 0 °C eller lägre, ta bort det kvarvarande vattnet i tilloppslangen och tömningspumpen.

1. Koppla bort produkten från eluttaget.
2. Stäng vattenkranen.
3. Placera tilloppslangens båda ändar i en behållare och låt vattnet rinna ur slangen.
4. Töm tömningspumpen. Se nödtömningsproceduren.

5. När tömningspumpen är tom, sätt tillbaka tilloppsslangen igen.

**WARNING!**

Se till att temperaturen är över 0 °C innan du använder produkten igen. Tillverkaren har inget ansvar för de skador som orsakas av låga temperaturer.

16. FELSÖKNING

**WARNING!**

Se säkerhetsavsnitten.

16.1 Inledning



Produkten startar inte eller stannar under drift.

Prova först att hitta en lösning på problemet (se tabellen). Kontakta auktoriserat servicecenter om problemet fortsätter.

Vid mer omfattande problem hörs den akustiska signalen, displayen visar en larmkod och Start/Paus -knappen blinkar kontinuerligt:

- **E40** - Strömförsörjningen är instabil. Vänta tills nätpänningen är stabil.
- **E91** - Ingen kommunikation mellan produktens elektriska element. Stäng av den och sätt på den igen. Programmet avslutades inte ordentligt eller stoppades för tidigt. Om larmkoden visas igen, kontakta ett auktoriserat servicecenter.
- **E10** - Produkten fylls inte med vatten ordentligt. Efter en ordentlig kontroll, sätt på maskinen igen genom att trycka på Start/Paus -knappen så försöker maskinen fortsätta programmet. Om felet kvarstår kommer larmkoden att visas igen.
- **E20** - Produkten tömmer inte ut vattnet.
- **E40** - Produktens lucka är öppen eller är inte ordentligt stängd. Kontrollera luckan!

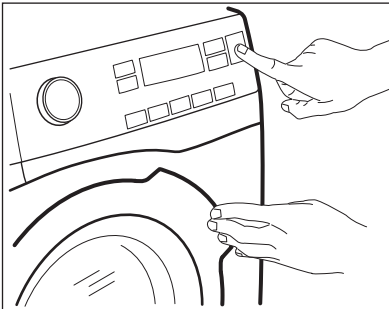

Om maskinen har för mycket tvätt i trumman, ta bort en del plagg och/ eller tryck in luckan och tryck på Start/Paus -knappen samtidigt tills indikatorn för  slutar blinka (se bilden nedan).

**WARNING!**

Stäng av produkten innan du gör någon kontroll.

16.2 Möjliga fel

Problem	Möjlig lösning
Programmet startar inte.	<ul style="list-style-type: none"> • Se till att stickkontakten sitter ordentligt i eluttaget. • Se till att luckan är stängd. • Kontrollera att det inte finns en skadad säkring i säkringsdosan. • Säkerställ att Start/Paus  inte har vidrörts. • Om fördröjd start är inställd avbryter du inställningen eller väntar tills nedräkningen är slut. • Avaktivera Barnlås-funktionen om den är på. • Kontrollera vredets läge på det valda programmet.
Produkten fylls inte med vatten.	<ul style="list-style-type: none"> • Kontrollera att vattenkranen är öppen. • Kontrollera att trycket i vattentillförseln inte är för lågt. Kontakta kommunen för denna information. • Kontrollera att vattenkranen inte är igensatt. • Kontrollera att filtret i tilloppsslangen och filtret i ventilen inte är igensatta. Se "Underhåll och rengöring".
Produkten fylls med vatten och töms omedelbart	<ul style="list-style-type: none"> • Kontrollera att tömningsslangen är ställd i rätt läge. Slangen kan vara för låg. Se "Installationsanvisningar".
Maskinen inte tömmer ut vattnet.	<ul style="list-style-type: none"> • Kontrollera att vattenlåset inte är igensatt. • Kontrollera att tömningsslangen inte är böjd eller snodd. • Kontrollera att tömningsslangen har anslutits korrekt. • Ställ in tömningsprogrammet om du ställer in ett program utan tömning. • Ställ in tömningsprogrammet om du väljer en funktion som slutar med vatten i trumman.
Centrifugeringsfasen fungerar inte eller tvättprogrammet varar längre än normalt.	<ul style="list-style-type: none"> • Ställ in centrifugeringsprogrammet. • Justera plaggen manuellt i trumman och starta centrifugeringsfasen igen. Detta problem kan orsakas av obalans.
Det är vatten på golvet.	<ul style="list-style-type: none"> • Kontrollera att kopplingarna i vattenslangarna är täta och att inget vattenläckage förekommer. • Kontrollera att tilloppsslangen och tömningsslangen inte är skadade. • Kontrollera att du använder rätt tvättmedel och rätt mängd tvättmedel.
Du kan inte öppna luckan på produkten.	<ul style="list-style-type: none"> • Se till att du har valt ett tvättprogram som avslutas med vatten i trumman. • Kontrollera att tvättprogrammet är klart. • Ställ in tömnings- eller centrifugeringsprogrammet om det finns vatten i trumman. • Se till att produkten får elektrisk ström. • Detta problem kan orsakas av att produkten är trasig. Kontakta auktoriserat servicecenter. Om du måste öppna luckan, läs noga "Nödöppning av luckan".

Problem	Möjlig lösning
Produkten avger ett konstigt ljud och vibrerar.	<ul style="list-style-type: none"> • Kontrollera att produkten står i våg. Se "Installationsanvisningar". • Kontrollera att förpackningen och/eller transportbultarna är borttagna. Se "Installationsanvisningar". • Fyll på mer tvätt i trumman. För liten tvättmängd.
Programtiden ökar eller minskar under programets förloppstid.	<ul style="list-style-type: none"> • SensiCare-systemet kan anpassa programtiden efter typ av och mängd tvätt. Se avsnittet "SensiCare detektion av tvättmängd" i avsnittet "Daglig användning".
Tvättresultaten är inte tillfredsställande.	<ul style="list-style-type: none"> • Öka mängden tvättmedel eller använd ett annat tvättmedel. • Använd specialprodukter för att ta bort svåra fläckar innan du tvättar tvätten. • Kontrollera att du ställer in rätt temperatur. • Minska tvättmängden.
För mycket skum i tvätt- rumman under tvättpro- grammet.	<ul style="list-style-type: none"> • Reducera tvättmedelsmängden.
Det finns tvättmedels- rester i tvättmedelsfack- et efter tvätt.	<ul style="list-style-type: none"> • Se till att spaken är i rätt läge (UP för tvättmedel - DOWN för flytande tvättmedel). • Se till att du har använt tvättmedelsfacket i enlighet med instruktionerna i den här användarmanualen.
Produkten torkar inte plaggen eller torkar inte tillfredsställande.	<ul style="list-style-type: none"> • Öppna vattenkranen. • Kontrollera att tömningsfiltret inte är igensatt. • Minska tvättmängden. • Kontrollera att du har ställt in rätt program och ställ vid behov in ett kort torkprogram igen.
Tvätten är full av ludd i olika färger.	<p>Materialen som tvättades i programmet innan släppte ifrån sig ludd av en annan färg:</p> <ul style="list-style-type: none"> • Torkfasen hjälper till att ta bort ludd. • Tvätta kläderna med en luddborttagare. <p>Om det finns mycket ludd i trumman ska specialprogrammet köras för att rengöra den (se "Ludd i materialet" för mer information).</p>

Sätt på maskinen efter kontrollen. Programmet fortsätter från den punkt där det avbröts. Kontakta auktoriserat servicecenter om problemet uppstår igen.

Avaktivera och aktivera produkten om andra felkoder visas på displayen. Kontakta auktoriserat servicecenter om problemet fortsätter.

16.3 Nödöppning av luckan

Innan luckan öppnas:

Produktens lucka förblir stängd vid strömavbrott eller produktfel. Tvättprogrammet fortsätter när strömmen återställs. Om luckan förblir låst vid fel kan den öppnas med nödupplåsningfunktionen.



FÖRSIKTIGHET!
Risk för brännskador föreligger! Kontrollera att vattentemperaturen och tvätten inte är varm. Om så behövs, vänta tills de svalnat.



FÖRSIKTIGHET!
Risk för personskador föreligger! Kontrollera att trumman inte snurrar. Om så behövs, vänta tills trumman slutat snurra.



Kontrollera att vattennivån i trumman inte är för hög, om så behövs, fortsätt med nödtömning vid behov (se "Nödtömning" i avsnittet "Skötsel och rengöring").

Gör enligt följande för att öppna luckan:

1. Tryck på knappen På/Av (On/Off) för att stänga av produkten.
2. Koppla bort produkten från eluttaget.
3. Öppna filterluckan.
4. Dra nödlåsningssavtryckaren nedåt två gånger och öppna luckan.

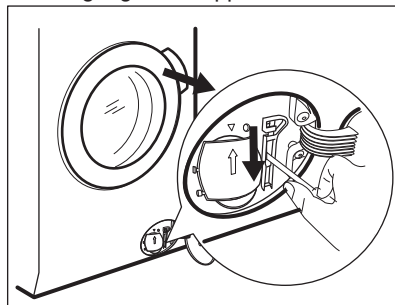

5. Ta ut tvätten och stäng sedan produktens lucka.
6. Stäng filterluckan.

17. FÖRBRUKNINGSVÄRDEN



Angivna värden har erhållits i laboratorieförhållanden med relevanta standarder. Olika orsaker kan ändra uppgifterna: mängden och typen av tvätt samt omgivningstemperatur. Vattentryck, matarspänningen och temperaturen på inloppsvattnet kan också påverka tvättprogrammets varaktighet.



Tekniska specifikationer kan ändras utan föregående meddelande för att förbättra kvaliteten på produkten.



Under själva tvättprogrammen kan ProSense-tekniken variera tvättiden och förbrukningsvärdena. Mer information finns i avsnittet "Prosense-viktberäkning" i kapitlet "Daglig användning".

Program	Tvättmängd (kg)	Energiförbrukning (kWh)	Vattenförbrukning (liter)	Ungefärlig programtid (minuter)
Vit-/Kulörtvätt 60°C	10	1.70	85	205
Cotton Eko Energisparprogrammet för Vit-/Kulörtvätt 60 °C ¹⁾	10	0.92	61	275

Program	Tvätt- mängd (kg)	Energi- förbruk- ning (kWh)	Vattenför- brukning (liter)	Ungefärlig pro- gramtid (minuter)
Vit-/Kulörtvätt 40°C	10	1.30	85	205
Syntet 40 °C	4	0.78	55	130
Fintvätt 40 °C	4	0.60	63	91
Ylle/Handtvätt 30 °C	1.5	0.35	57	60

1) "Energisparprogrammet för Vit-/Kulörtvätt" vid 60 °C med en tvättmängd på 10 kg är referensprogram för de uppgifter som anges på energietiketten enligt direktivet 96/60/EC.

18. TEKNISKA DATA

Dimension	Bredd/Höjd/Djup/Total längd	600 mm/ 850 mm/ 631 mm/ 660 mm
Elektrisk anslutning	Nätspänning Total effekt Säkring Frekvens	230 V 2200 W 10 A 50 Hz
Skyddsnivån mot intrång av fasta partiklar och fukt säkerställs av skyddslocket, förutom där lågspänningsutrustningen inte har något skydd mot fukt		IPX4
Vattentillförsel 1)		Kallt vatten
Vattentryck	Min Max	0,5 bar (0,05 MPa) 8 bar (0,8 MPa)
Maximal tvättvikt	Vit/Kulörtvätt	10 kg
Maximal torr vikt	Vit/Kulörtvätt Syntettvätt	6 kg 4 kg
Centrifugeringshastighet	Max	1550 varv/minut

1) Anslut tilloppsslangen till en vattenkran med 3/4" rörgänga.

19. TILLBEHÖR

19.1 Finns på www.electrolux.com/shop eller från auktoriserad återförsäljare



Endast lämpliga tillbehör som godkänts av ELECTROLUX garanterar produktens säkerhetsstandarder. Om icke godkända delar används kommer alla slags anspråk att upphävas.

19.2 Fästplåtsats (4055171146)

Finns att köpa hos närmaste auktoriserade återförsäljare.

Om du installerar produkten på en plint måste du fästa fast produkten i fästplåtarna.

Läs noga igenom anvisningarna som medföljer tillbehöret.

Höj upp maskinen och gör det enklare att lägga in och plocka ur tvätt.

Lådan kan användas för förvaring av tvätt, t.ex.: handdukar, rengöringsprodukter med mera.

Läs noga igenom anvisningarna som medföljer tillbehöret.

19.3 Piedestal med låda

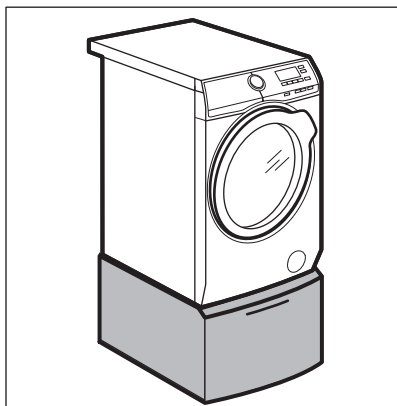

20. MILJÖSKYDD

Återvinn material med symbolen . Återvinn förpackningen genom att placera den i lämpligt kärl. Bidra till att skydda vår miljö och vår hälsa genom att återvinna avfall från elektriska och elektroniska produkter. Släng inte

produkter märkta med symbolen  med hushållsavfallet. Lämna in produkten på närmaste återvinningsstation eller kontakta kommunkontoret.

www.electrolux.com/shop



157014760-A-132018

