

► QWC16180CT

SV Bruksanvisning  
Tvätt-torkmaskin

# USER MANUAL



 **Husqvarna**<sup>®</sup>

# INNEHÅLL

|   |    |
|---|----|
| 1. SÄKERHETSINFORMATION.....                        | 3  |
| 2. SÄKERHETSINSTRUKTIONER.....                      | 5  |
| 3. INSTALLATION.....                                | 7  |
| 4. PRODUKTBESKRIVNING.....                          | 11 |
| 5. KONTROLLPANELEN.....                             | 12 |
| 6. VRED OCH KNAPPAR.....                            | 14 |
| 7. PROGRAM.....                                     | 16 |
| 8. FÖRE FÖRSTA ANVÄNDNING.....                      | 22 |
| 9. INSTÄLLNINGAR.....                               | 22 |
| 10. DAGLIG ANVÄNDNING.....                          | 23 |
| 11. DAGLIG ANVÄNDNING - TVÄTTNING OCH TORKNING..... | 28 |
| 12. DAGLIG ANVÄNDNING - ENDAST TORKNING.....        | 29 |
| 13. LUDD I MATERIALET.....                          | 30 |
| 14. RÅD OCH TIPS.....                               | 31 |
| 15. SKÖTSEL OCH RENGÖRING.....                      | 33 |
| 16. FELSÖKNING.....                                 | 37 |
| 17. FÖRBRUKNINGSVÄRDEN.....                         | 41 |
| 18. TEKNISKA DATA.....                              | 41 |
| 19. TILLBEHÖR.....                                  | 42 |

## BÄSTA KUND

Tack för att du valt denna produkt från Husqvarna-Electrolux. Vi har skapat den så att du ska kunna få felritt resultat i många år, med innovativa tekniker som gör livet enklare – funktioner som du inte skulle hitta hos vanliga produkter. Varsågod att ägna några minuter åt att läsa detta för att få ut så mycket som möjligt av produkten. Besök vår webbplats för att:



Få användningsråd, broschyrer, felsökningshjälp och serviceinformation:  
**[www.husqvarna-electrolux.se](http://www.husqvarna-electrolux.se)**



Registrera din produkt för bättre service:  
**[www.husqvarna-electrolux.se](http://www.husqvarna-electrolux.se)**



Köpa tillbehör, förbrukningsvaror och originalreservdelar till din produkt:  
**[www.husqvarna-electrolux.se/shop](http://www.husqvarna-electrolux.se/shop)**

## KUNDTJÄNST OCH SERVICE

Vi rekommenderar att originalreservdelar används. Ha följande uppgifter till hands när du kontaktar serviceavdelningen: Modell, PNC, serienummer.

Informationen står på typskylten.

 Varnings-/viktig säkerhetsinformation

 Allmän information och tips

 Miljöinformation

Med reservation för ändringar.

# 1. ⚠ SÄKERHETSINFORMATION

Läs noga de bifogade instruktionerna före installation och användning av produkten. Tillverkaren är inte ansvarig för eventuella personskador eller andra skador som uppkommit som ett resultat av felaktig installation eller användning. Förvara alltid bruksanvisningen på en säker och tillgänglig plats för framtida bruk.

## 1.1 Säkerhet för barn och handikappade



### **VARNING!**

Risk för kvävning, skador eller permanent invaliditet.

- Denna produkt kan användas av barn från 8 års ålder och uppåt, och av personer med nedsatt fysisk, sensorisk eller mental förmåga, samt personer med bristande erfarenhet och kunskap, om de övervakas eller instrueras beträffande hur produkten används på ett säkert sätt och förstår de risker som är förknippade med användningen.
- Låt inte barn leka med produkten.
- Barn under 3 år får ej vistas i närheten av den här apparaten när den är igång.
- Håll allt förpackningsmaterial utom räckhåll för barn och kassera det på lämpligt sätt.
- Tvättmedel ska förvaras utom räckhåll för barn.
- Håll barn och husdjur borta från produkten när luckan är öppen.
- Om apparaten har ett barnlås, måste detta aktiveras.
- Barn får inte utföra städning och underhåll av apparaten utan uppsikt.

## 1.2 Allmän säkerhet

- Ändra inte produktens specifikationer.
- Produkten ska installeras som en fristående produkt eller under köksbänken om det finns tillräckligt med plats.

- Produkten får inte placeras bakom en låsbar dörr, en skjutdörr eller en dörr med gångjärnen på motsatt sida så att produkten inte kan öppnas helt.
- Anslut stickkontakten till eluttaget endast i slutet av installationen. Se till att stickkontakten är åtkomlig efter installation.
- Ventilationsöppningarna i botten får ej täppas igen av en matta eller annat som ligger på golvet.
- **WARNING:** Produkten får inte tillföras via en extern kopplingsanordning, såsom timer, eller anslutas till en krets som regelbundet slås på och av med ett verktyg.
- Se till att du har god ventilation i rummet för att undvika att gaser sugas tillbaka in i rummet från produkter som använder gas eller andra bränslen, exempelvis öppna spisar.
- Utloppsluften får inte ledas ut i ett varmlufts rör som leder ut ångor från produkter som förbränner gas eller andra bränslen.
- Vattentrycket under drift vid vatteningångspunkten från utloppsanslutningen måste vara mellan 0,5 bar (0,05 MPa) och 8 bar (0,8 MPa).
- Överskrid inte den angivna maximala tvättmängden 10 kg (se avsnittet "Programöversikt").
- Produkten måste anslutas till vattenledningsnätet med de nya medföljande slanguppsättningarna, eller med andra nya slanguppsättningar som tillhandahålls av auktoriserat servicecenter.
- Gamla slanguppsättningar får inte återanvändas.
- Om nätsladden är skadad måste den bytas av tillverkaren, tillverkarens auktoriserade servicecenter eller personer med motsvarande utbildning, för att undvika elektrisk fara.
- Skrapa bort ludd eller annat från förpackningen som har samlats runt produkten.
- Plagg som har fläckar av matolja eller annan olja, aceton, alkohol, bensin, fotogen, fläckborttagningsmedel, terpentin, vax och

vaxborttagningsmedel skall tvättas separat med lite extra tvättmedel innan de torkas i torktumlaren.

- Använd inte produkten om objekt har blivit nedsmutsade med kemikalier.
- Torka inte otvättade plagg i tvättmaskinen-torktumlaren.
- Torka inte tvätt som innehåller skumgummi (latex), duschmössor, vattentäta textilier, plagg med gummiinlägg och kläder eller kuddar med skumgummifyllning i tvätt-torkmaskinen.
- Sköljmedel och liknande produkter skall användas enligt tillverkarens anvisningar.
- Ta bort alla föremål från produkten som kan fatta eld, såsom tändare eller tändstickor.
- Stäng aldrig av tvätt-torkmaskinen innan torkningen har avslutats, såvida du inte snabbt kan ta ut all tvätt och sprida ut den så att värmen leds bort.
- Den sista delen av programmet sker utan värme (nedkylningscykel) för att säkerställa att plaggen når en temperatur som inte orsakar skador på dem.
- Använd inte högtrycksvattenspray och/eller ånga för att rengöra produkten.
- Rengör produkten med en våt trasa. Använd bara milda rengöringsmedel. Använd inte produkter med slipeffekt, skursvampar, lösningsmedel eller metallföremål.
- Stäng av produkten och koppla bort den från eluttaget före underhåll.

## 2. SÄKERHETSINSTRUKTIONER

### 2.1 Installation

- Följ installationsinstruktionerna som följer med produkten.
- Installera och använd inte produkten på en plats där temperaturen understiger 0°C eller där den utsätts för väder och vind.
- Håll alltid apparaten vertikalt när den förflyttas.
- Kontrollera att luft kan cirkulera mellan produkten och golvet.
- Ta bort förpackningen och transportbultarna.
- Golvytan där apparaten ska installeras måste vara plan, stabil, värmebeständig och ren.
- Förvara transportbultarna på ett säkert ställe. Om apparaten ska flyttas i framtiden måste de sättas dit igen

för att låsa trumman för att förhindra inre skador.

- Var alltid försiktig när produkten rör sig eftersom den är tung. Använd alltid skyddshandskar och täckta skor.
- Installera eller använd inte en skadad produkt.
- Installera inte produkten där luckan inte kan öppnas helt.
- Ställ in fötterna så att det finns tillräckligt utrymme mellan produkten och golvet.
- Använd ett vattenpass för att kontrollera att produkten står helt vågrätt när den står på platsen där den skall användas. Om den inte gör det kan du justera fötterna tills den gör det.

## 2.2 Elektrisk anslutning



### **WARNING!**

Risk för brand och elektriska stötar.

- Produkten måste jordas.
- Använd alltid ett korrekt installerat, stötsäkert och jordat eluttag.
- Använd inte grenuttag eller förlängningsladdar.
- Dra inte i anslutningsladdan för att koppla bort produkten från eluttaget. Ta alltid tag i stickkontakten.
- Ta inte i anslutningsladdan eller stickkontakten med våta händer.
- Denna produkt uppfyller kraven enligt EU:s direktiv.

## 2.3 Anslutning av vatten

- Orsaka inga skador på vattenslangarna.
- Före anslutning av nya slangar, slangar som inte använts under en längre tid, där reparationsarbete har utförts eller om nya enheter har monterats (vattenmätare, etc.), ska vattnet rinna en stund tills det är rent och klart.
- Kontrollera att det inte finns några synliga vattenläckor under och efter första användningen av maskinen.

## 2.4 Använd



### **WARNING!**

Det finns risk för personskador, elstöt, brand eller skador på produkten.

- Denna produkt är endast avsedd för hushållsbruk.
- Placera inga lättantändliga produkter eller föremål som är fuktiga med lättantändliga produkter i, nära eller på tvättmaskinen.
- Vidrör inte glasluckan medan ett program är i drift. Glaset kan bli hett.
- Torka inte skadade plagg som innehåller vaddering eller stoppning.
- Om tvätten har tvättats med ett fläckborttagningsmedel, ska en extra sköljning göras före torkprogrammet.
- Se till att alla metallföremål avlägsnas från tvätten.
- Torka endast textilier som är lämpliga att torka i tvätt-torkmaskinen. Följ anvisningarna på alla klädvårdsetiketter.
- Plastföremål är inte värmebeständiga.
  - Om en tvättboll används, ta bort den innan du startar ett torkprogram.
  - Använd inte tvättboll när du väljer ett NON-STOP-program.



### **WARNING!**

Risk för personskador och skador på produkten föreligger.

- Sitt eller stå inte på luckan när den är öppen.
- Torka inte genomblöta plagg i produkten.

## 2.5 Kassering

- Koppla loss produkten från eluttaget och vattentillförseln.
- Klipp av elkabeln nära produkten och kassera den.
- Ta bort luckspärren för att förhindra att barn eller husdjur blir instängda i trumman.
- Kassera produkten i enlighet med lokala föreskrifter för avyttring från WEEE (Waste Electrical and Electronic Equipment).

## 3. INSTALLATION

**!** **VARNING!**  
Se säkerhetsavsnitten.

### 3.1 Uppackning

**!** **VARNING!**  
Avlägsna allt förpackningsmaterial och alla transportbultar innan produkten installeras.

**!** **VARNING!**  
Använd handskarna.

1. Avlägsna den utvändiga filmen.  
Använd en kniv vid behov.

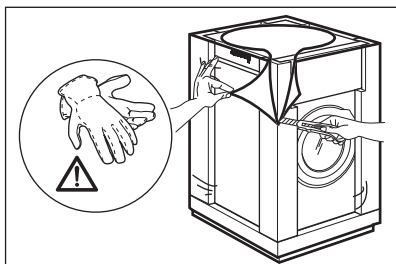

2. Ta bort kartonglocket och frigoliten.

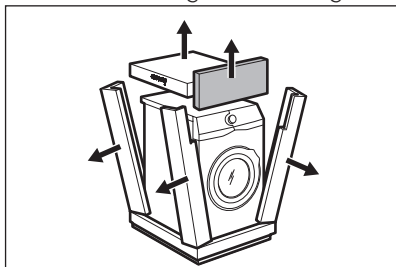

3. Avlägsna den invändiga filmen.

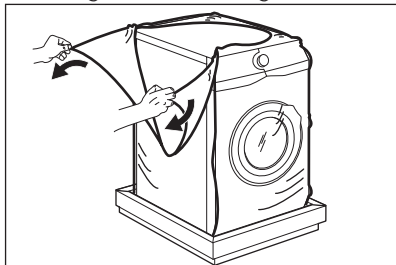

4. Öppna luckan och ta bort frigolitdelen från lucktätningen och alla sakerna från trumman.

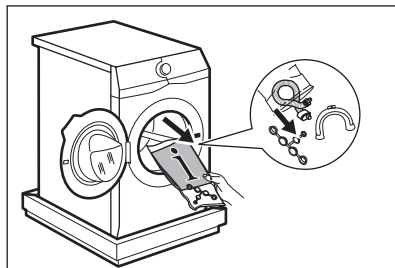

5. Lägg försiktigt ner produkten med baksidan på den.
6. Lägg en av frigolitdelarna på golvet under produkten.

**i** Kontrollera så att inte slangarna skadas.

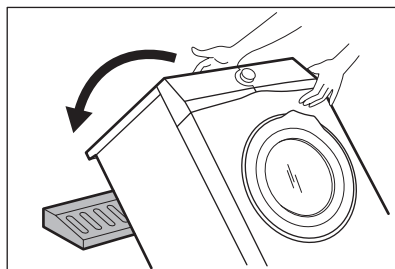

7. Ta bort frigolitskyddet från undersidan.

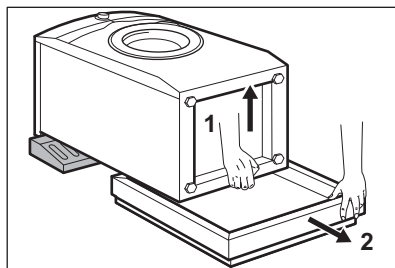

8. Dra upp produkten till upprätt position.

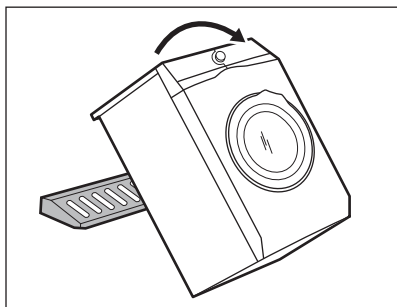

9. Ta loss strömkabeln och tömningsslangen ur slanghållarna.

**i** Det kan finnas vatten i tömningsslangen. Detta beror på vattentesterna som utförts på produkten på fabriken.

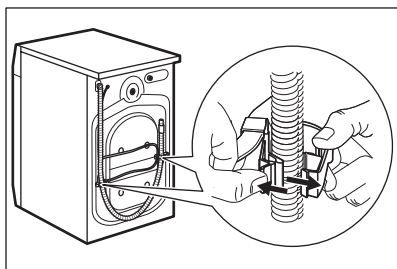

10. Skruva bort de tre bultarna med den medföljande nyckeln.

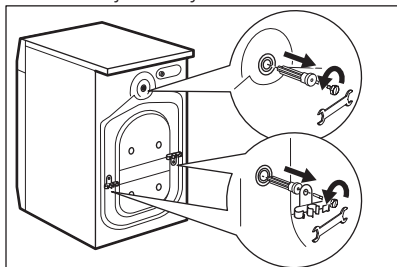

11. Dra ut distanserna av plast.  
12. Sätt dit platshöljen, som finns i påsen med användarmanualen, i hålen.

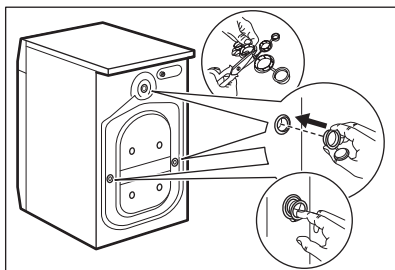

**i** Vi rekommenderar att du sparar förpackningen och transportbultarna om du vid ett senare tillfälle ska flytta produkten.

### 3.2 Placering och avvägning

1. Installera produkten på ett plant och hårt golv.

**i** Se till att mattor inte hindrar luftcirkulationen under produkten. Kontrollera att produkten inte vidrör någon vägg eller enhet.

2. Lossa eller dra åt fötterna för att justera nivån.



#### **WARNING!**

Justera inte nivån genom att sätta kartong, trä eller motsvarande material under produktens fötter.

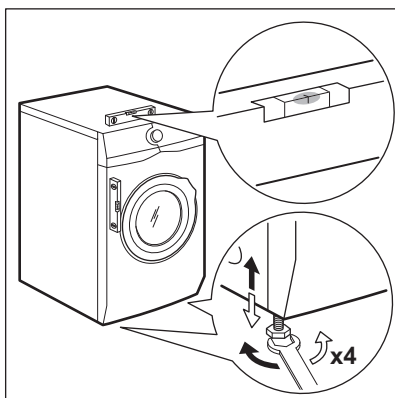

Produkten måste vara i våg och stabil.



- i** En korrekt justering av produktnivån förhindrar att produkten vibrerar, bullrar och flyttas när den används.

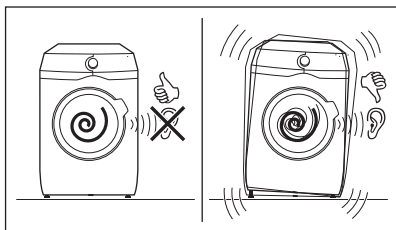

### 3.3 Tilloppsslang

1. Anslut tilloppsslangen på baksidan av produkten.
2. Sätt den på vänster eller höger sida beroende på var vattenkranen sitter.

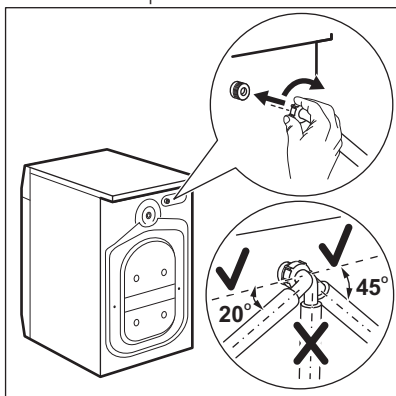

- i** Kontrollera att tilloppsslangen inte är i vertikalt läge.
3. Vid behov, lossa ringmuttern och ställ in den i rätt läge.
  4. Anslut tilloppsslangen för kallvatten till en kallvattenkran med 3/4-tums gänga.

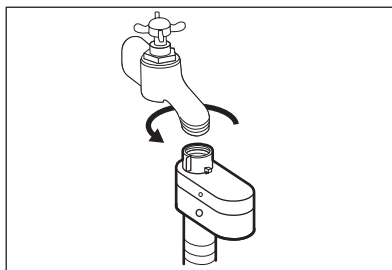

- !** **FÖRSIKTIGHET!**  
Kontrollera att det inte finns några läckor i kopplingarna.

- i** Använd inte en förlängningsslang om tilloppsslangen är för kort. Kontakta kundtjänst för byte av tilloppsslangen.

### 3.4 Vattensäkring

Tilloppsslangen har en vattensäkring. Säkringarna förhindrar att vatten läcker in i slangen på grund av dess naturliga åldrande.

Den röda delen i **A**-fönstret visar detta fel.

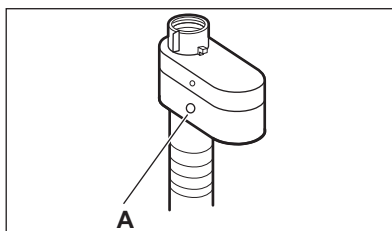

Om detta inträffar, stäng vattenkranen och kontakta auktoriserat servicecenter för att få slangen utbytt.

### 3.5 Tömning av vattnet

Tömningsslangen ska sitta på en höjd som inte är lägre än 60 cm och inte högre än 100 cm.

- i** Du kan förlänga tömningsslangen till högst 400 cm. Kontakta auktoriserat servicecenter för den andra tömningsslangen och förlängningen.

Det går att ansluta tömningsslangen på två sätt:

1. Gör en U-form med tömningsslangen och dra den runt plastböjen.

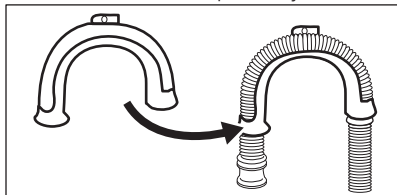

2. På kanten av ett handfat - Fäst plastböjen i vattenkranen eller på väggen.

**i** Se till att plastböjen inte kan flytta på sig när produkten tömmer ut.

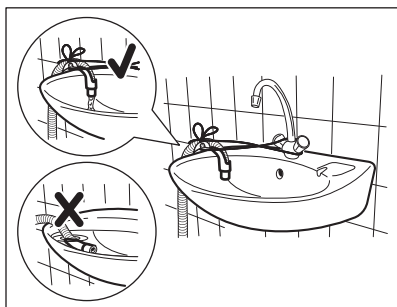

**i** Se till att tömningsslangens ände inte ligger i vattnet. Då kan smutsigt vatten rinna tillbaka in i produkten.

3. Till ett stigrör med ventilationshål - För in tömningsslangen direkt i avloppsröret. Se bilden.

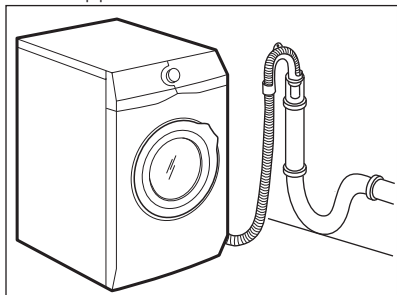

**i** Änden på tömningsslangen måste alltid vara ventilerad, dvs. avloppsrörets innerdiameter (minst 38 mm - minst 1,5 tum) måste vara större än tömningsslangens ytterdiameter.

4. Om avloppsslangens ände ser ut så här (se bilden) kan du trycka in den direkt i stigröret.

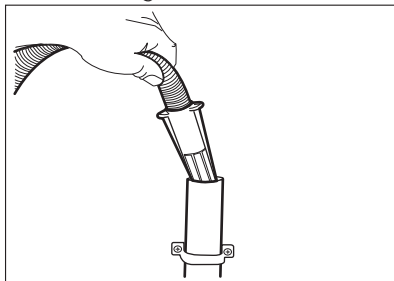

5. Utan plastböjen, till en avloppsmuff - Sätt avloppsslangen i muffen och dra åt den med en klämma. Se bilden.

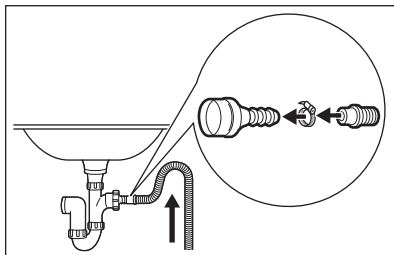

**i** Kontrollera att tömningsslangen gör en loop för att förhindra att partiklar går in i produkten från diskhon.

6. Fäst slangen direkt till ett inbyggt avloppsrör i rummets vägg och dra åt den med en klämma.

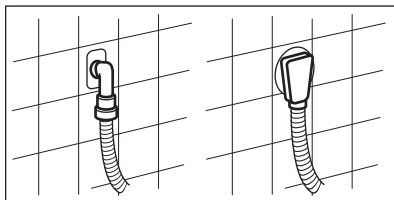

## 4. PRODUKTBESKRIVNING

### 4.1 Produktöversikt

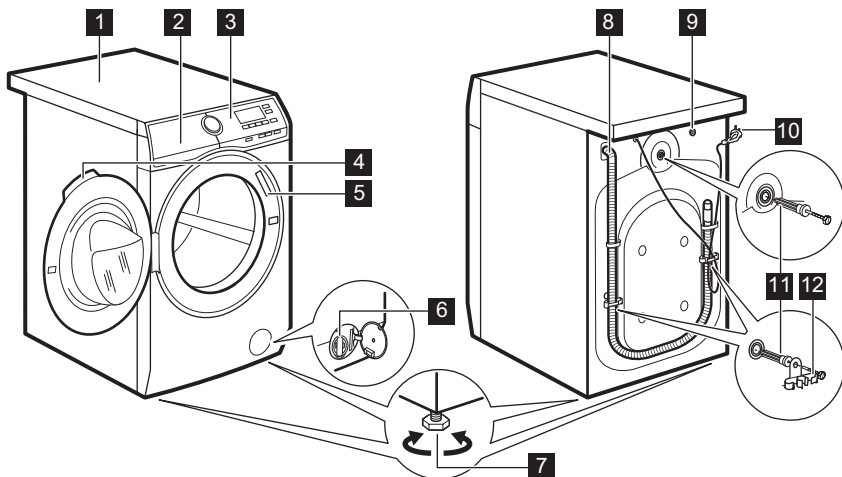

- 1** Bänkskiva
- 2** Diskmedelsfack
- 3** Kontrollpanel
- 4** Luckhandtag
- 5** Typskylt
- 6** Filter till tömningspump
- 7** Fötter för att få maskinen i nivå

- 8** Tömnings slang
- 9** Tilllopps slangens anslutning
- 10** Nätkabel
- 11** Transportbultar
- 12** Slangstöd

## 5. KONTROLLPANELEN

### 5.1 Beskrivning av kontrollpanelen

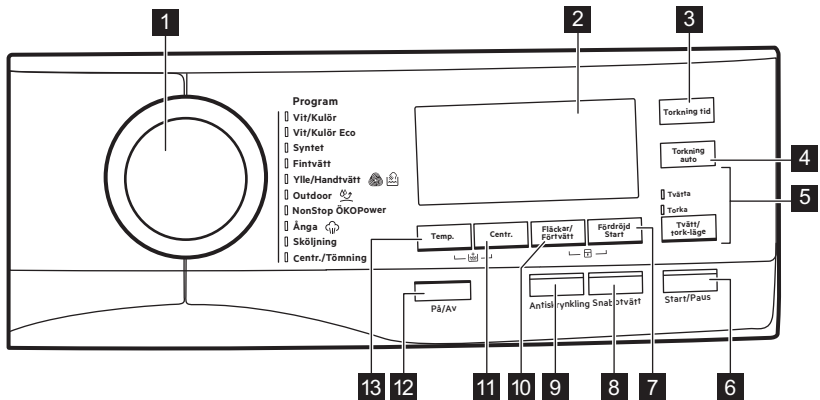





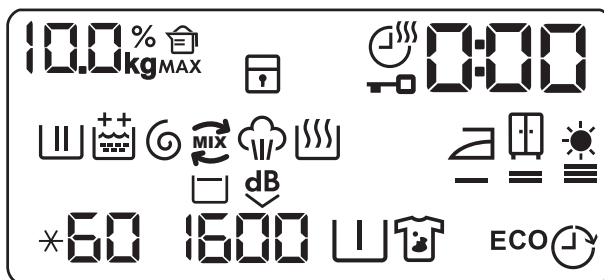













- |   |   |
|---|---|
| <ul style="list-style-type: none"> <li><b>1</b> Programväljare</li> <li><b>2</b> Display</li> <li><b>3</b> Touchknapp för torktid (Torkning tid)</li> <li><b>4</b> Tryckknapp för torknivå (Torkning auto)</li> <li><b>5</b> Touchknapp för tvättning och torkning (Tvätt/tork-läge)             <ul style="list-style-type: none"> <li>• Tvätta</li> <li>• Torka</li> </ul> </li> <li><b>6</b> Touchknapp för Start/Paus (Start/Paus)</li> </ul> | <ul style="list-style-type: none"> <li><b>7</b> Touchknapp för Fördrojd start (Fördrojd Start)</li> <li><b>8</b> Touchknapp för tidspar (Snabbtvätt)</li> <li><b>9</b> Skrynkelsskyddsknapp (Antiskrynkling)</li> <li><b>10</b> Touchknapp för fläckborttagning och förtvätt (Fläckar/Förtvätt)</li> <li><b>11</b> Touchknapp för reducerad centrifugering (Centr.)</li> <li><b>12</b> Touchknapp för på/av (På/Av)</li> <li><b>13</b> Touchknapp för temperatur (Temp.)</li> </ul> |
|---|---|



### 5.2 Display

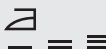

10.0 kg

Indikator för tvättens vikt. **kg**-ikonen blinkar under uppskattningen av tvättmängden (se avsnittet om PROSENSE-avkänning).

|  |  |
|--|--|
| <b>MAX</b>   | Indikator för max tvättmängd. Den blinkar när tvättmängden överstiger den maximalt angivna tvättmängden för valt program.  |
| 000%  | Indikator för mängden tvättmedel: värdet visar den procentuella andelen av tvättmedelsmängd som behövs.  |
|       | Indikator för barnlås.   |
|       | Indikator för torktid.   |
|       | Indikator för lucklås.   |
| 0:00   | Den digitala indikatorn kan visa: <ul style="list-style-type: none"> <li>• Programtid (t.ex. 2:40, tvätt- och/eller torkfas).</li> <li>• Fördröjd tid (t.ex. 30' eller 2h).</li> <li>• Programslut .</li> <li>• Varningskod (t.ex. E20).</li> </ul> |
|       | Kontrollampa för tvättfas: den blinkar under förtvätts- och tvättfasen.  |
|       | Indikator för sköljfas. Den blinkar under sköljningsfasen.   |
|       | Funktionen permanent extra sköljning: <ul style="list-style-type: none"> <li>•  - en extra sköljning.</li> <li>•  - två extra sköljningar.</li> </ul>              |
|       | Kontrollampa för centrifugering och tömning. Den blinkar under centri-fugerings- och tömningsfasen.  |
|       | OKO MIX-indikator.   |
|       | Ångfasindikator.   |
|     | Kontrollampa för torkfas.  |
|     | Indikator för stryktorr.   |
|     | Indikator för skåptorr.  |
|     | Indikator för extra torr.  |
| *60  | Temperaturdisplay. ✖-indikatorn visas när en kall tvätt har ställts in.  |
| 1600   | Indikator för centrifugeringshastighet.  |
|     | Indikator för Sköljstopp.  |
|     | Indikator för Extra Tyst.  |

|   |  |
|---|--|
|  | Indikator för förvtätt.  |
|  | Indikator för fläckar.   |
| <b>ECO</b>  | Indikatorer för energispar. Den visas när du ställer in Vit-/Kulör Eco-programmet. |
|  | Indikator för Fördröjd Start.  |

## 6. VRED OCH KNAPPAR

### 6.1 På/Av

Om du trycker på den här knappen i några sekunder slås maskinen på eller stängs av. Två olika ljud hörs när man slår på eller stänger av maskinen.

Eftersom Standby-funktionen i vissa fall automatiskt stänger av maskinen för att minska energiförbrukningen kan du behöva slå på den igen.

För mer information, se Standby-avsnittet i kapitlet Daglig användning.

### 6.2 Inledning



Funktionerna går inte att välja med alla tvättprogram. Kontrollera kompatibiliteten mellan funktionerna och tvättprogrammen i "Programöversikt". En funktion kan utesluta en annan, i det här fallet låter inte maskinen dig ställa in inkompatibla funktioner tillsammans.

### 6.3 Temp.

När du väljer ett tvättprogram föreslår maskinen automatiskt den förinställda temperaturen för programmet.

Tryck på denna knapp upprepade gånger tills önskad temperatur visas på displayen.

När displayen visar  och , värmer inte produkten upp vattnet.

### 6.4 Centr.

När du ställer in ett program ställer maskinen automatiskt in maximal centrifugeringshastighet.

Tryck upprepade gånger på den här knappen för att:

- **Minska centrifugeringshastigheten.**



Displayen visar endast tillgängliga centrifugeringshastigheter för inställt program.

- **Aktivera funktionen Sköljstopp.**

Maskinen tömmer inte det sista sköljvattnet för att tvätten inte ska skrynklas. Tvättprogrammet avslutas med vatten i trumman och den sista centrifugeringsfasen genomförs inte.

På displayen visas indikatorn .

Trumman snurrar runt då och då för att minska uppkomsten av skrynlor. Luckan förblir låst. Trumman snurrar runt då och då för att minska uppkomsten av skrynlor. Du måste tömma ut vattnet för att kunna låsa upp luckan.

Tryck på Start/Paus-knappen: maskinen utför centrifugeringsfasen och tömmer ut vattnet.

- **Aktivera alternativet Tyst drift.**

De mellanliggande och slutliga centrifugeringsfaserna utesluts och programmet avslutas med vatten i trumman. Detta gör att tvätten blir mindre skrynklig.

Eftersom programmet är väldigt tyst kan man tvätta under natten när elpriserna är lite billigare. I vissa program utförs sköljningarna med mer vatten.

På displayen visas indikatorn . Luckan förblir låst. Trumman snurrar runt då och då för att minska uppkomsten av skrynklor. Du måste tömma ut vattnet för att kunna låsa upp luckan. Tryck på Start/Paus-knappen: maskinen utför bara tömningsfasen.

-  Maskinen tömmer ut vattnet automatiskt efter cirka 18 timmar.



## 6.5 Fläckar/Förtvätt

Tryck på den här knappen upprepade gånger för att aktivera ett av de två alternativen.

Motsvarande indikatorlampa tänds på displayen.



- **Fläckar** 

Välj detta alternativ för att förbehandla hårt smutsad tvätt eller för att använda fläckborttagningsmedel på fläckar. Håll fläckborttagningsmedlet i fack . Fläckborttagningsmedlet förblandas och upphettas med tvättmedlet för att förbättra effektiviteten.

-  Funktionen kan lägga till tid till programlängden.
-  Denna funktion är inte tillgänglig vid temperaturer under 40 °C.

- **Förtvätt** 

Använd den här funktionen för att lägga till en förtvättfas i 30 °C före tvättfasen. Det här alternativet rekommenderas för hårt smutsad tvätt, särskilt om den innehåller sand, damm, lera och andra fasta partiklar.

-  Funktionen kan lägga till tid till programlängden.
-  Dessa två alternativ kan inte väljas tillsammans.

## 6.6 Fördröjd Start

Med det här alternativet kan du fördröja programstarten till en bättre lämpad tidpunkt.

Tryck upprepade gånger på knappen för att ställa in önskad fördröjning. Tiden ökar i steg om 30 minuter upp till 90 minuter och med 2 timmar upp till 20 timmar.

När programmet har startats med Start/Paus-knappen visar displayen vald fördröjd tid och maskinen påbörjar nedräkningen.

## 6.7 Snabbtvätt

Med den här funktionen kan du minska programlängden.

- Om tvätten är normalt eller lite smutsad kan man med fördel förkorta tvättprogrammet. Tryck på den här knappen **en gång** för att minska tvättiden.
- Vid mindre tvättmängder trycker du på den här knappen **två gånger** för att ställa in ett extra kort program.

På displayen justeras programmets varaktighet efter hand.

När den här knappen har tryckts in, lyser LED-lampan ovanför knappen.

-  Detta alternativ kan också användas för att förkorta programtiden för Ånga.

## 6.8 Antiskrynkling

Detta alternativ lägger till en kort skrynkelskyddsfas i slutet av programmet.

Denna fas minskar skrynklor och gör strykningen enklare.

Med detta alternativ lyser LED-lampan ovanför knappen och blinkar sedan under skrynkelskyddsfasen.

-  Funktionen kan lägga till tid till programlängden.

Genom att tryck på någon knapp avslutas skrynkelskyddsryrelsen och luckan låses upp.

## 6.9 Torkning tid

Tryck på den här knappen för att ange den tid som passar textilierna som du ska torka (se tabellen "Tidsbestämd torkning"). På displayen visas det valda värdet.



Varje gång du trycker på knappen ökar torktiden med 5 minuter.

 Du kan inte välja alla tider för olika typer av textilier.

## 6.10 Torkning auto

Tryck på den här knappen för att ställa in en av 3 automatiska torrhetsnivåer som produkten föreslår.

På displayen tänds relevant torkningsindikator:

-  **Strykorrts**: tvätt som ska strykas.
-  **Skåptorrts**: tvätt som ska läggas in i skåp.

-  **Extra torrts**: tvätt som ska torkas helt.

 Du kan inte välja alla automatiska nivåer för alla typer av textilier.

## 6.11 Tvätt/tork-läge

Tack vare den här knappen kan ett program utföra:

- **Endast tvättning** : Tvätta-indikatorn är tänd.
- **Tvättning och torkning** : Tvätta- och Torka-indikatorerna är tända.
- **Endast torkning** : Torka-indikatorn är tänd.

## 6.12 Start/Paus







Tryck på Start/Paus-knappen för att starta, pausa eller avbryta ett program.

# 7. PROGRAM

## 7.1 Programöversikt

| Program             | Programbeskrivning   |
|---------------------|--|
| <b>Tvättprogram</b> |  |
| Vit-/Kulör          | <b>Vit och färgad bomull.</b> Normalt och lätt smutsad tvätt.  |
| Vit-/Kulör Eco      | <b>Vit och färgad bomull.</b> Normalt och lätt smutsad tvätt. Energisparprogrammet för vit-/kulör tvätt. Det här programmet på 60 °C med en tvättmängd på 10 kg är referensprogram för de data som anges på energietiketten enligt standard EEG 92/75. Med det här programmet får du ett bra tvättresultat med minskad energiåtgång. Programmets tvättfas har förlängts. |
| Syntet              | <b>Syntetplagg eller blandade material.</b> Normalt smutsad tvätt.   |
| Fintvätt            | <b>Ömtåliga material som akryl, viskos och blandade material måste fintvättas.</b> Normalt smutsad tvätt.  |





| Program   | Programbeskrivning  |
|---|---|
| <br>Ylle/Handtvätt | <b>Ylle som går att tvätta i maskinen, handtvättbar ylle och andra material</b> med symbolen "handtvätt". <sup>1)</sup>   |
| <br>Outdoor        | <p> Använd inte sköljmedel och se till att det inte finns någon sköljmedelsrest kvar i tvättmedelsfacket.</p> <p><b>Ytterkläder, tekniska jackor, sportjackor, vattentäta jackor och jackor som andas, skaljackor med löstagbar fleece eller innerfoder.</b></p> <p> Genom att utföra en non-stop tvätt- och torkprogram, torkningsfasen fungerar också som vattenavvisande konservator. Se till att plaggets skötselråden tillåter torktumling.</p>  |
| <b>Wash&amp;Dry-program</b>   |   |
| NonStop ÖKOPower  | <b>Blandade material (bomull och syntet).</b> Komplet program för att tvätta och torka 5 kg tvätt på bara 4 timmar.<br>Indikatorn  visas på displayen.   |
| <b>Ångprogram</b>   |   |
| <br>Ånga           | <p><b>Ångprogram<sup>2)</sup></b></p> <p>Ånga kan användas för tvätt som torkat, tvättats eller använts en gång. Dessa program kan reducera skrynlor och dålig lukt och göra tvätten mjukare.</p> <p>Använd inget tvättmedel. Ta vid behov bort fläckar genom att tvätta eller använda fläckborttagningsmedel på fläcken.</p> <p>Ångprogram innehåller inte någon hygientvätt.</p> <p>Välj inte ångprogrammet för den här typen av plagg:</p> <ul style="list-style-type: none"> <li>• Plagg som ska tvättas i temperaturer lägre än 40 °C.</li> <li>• Plagg där etiketten med skötselråd inte specificerar att de lämpar sig för torktumling.</li> <li>• Alla plagg med delar av plast, metall, trä eller liknande.</li> </ul> |
| <b>Ytterligare program</b>  |   |
| Sköljning   | För att skölja och centrifugera tvätten. <b>Alla material</b> , förutom ylle och mycket ömtåliga material. Minska centrifugeringshastigheten efter typ av tvätt.  |

| Program        | Programbeskrivning   |
|----------------|--|
| Centr./Tömning | För att centrifugera tvätten och tömma ut vattnet i trumman.<br><b>Alla material förutom ylle och ömtåliga material.</b> |



1) Under det här programmet roterar trumman sakta för en skonsam tvätt. Det kan verka som om trumman roterar felaktigt eller inte roterar alls.

2) Om du väljer ett ångprogram med torr tvätt, kan den vara fuktig i slutet av programmet. Det är bättre att exponera plaggen för frisk luft i ca 10 minuter så att fuktigheten torkar. När programmet är klart tar du snabbt ut tvätten ur trumman. Efter ett ångprogram kan kläderna behöva strykas ändå, men det går mycket lättare.

Programtemperatur, högsta centrifugeringshastighet och maximal tvättmängd

| Program  | Standardtemperatur<br>Temperaturvariation | Max. centrifugeringshastighet<br>Centrifugeringshastighetsintervall | Max. tvättmängd |
|--|---|---|-----------------|
| <b>Tvättprogram</b>  |   |   |                 |
| Vit-/Kulör   | 40 °C<br>95 °C - Kall                     | 1600 varv/minut<br>1600 rpm - 400 varv/minut                        | 10 kg           |
| Vit-/Kulör Eco   | 40 °C<br>60 °C - 40 °C                    | 1600 varv/minut<br>1600 rpm - 400 varv/minut                        | 10 kg           |
| Syntet   | 40 °C<br>60 °C - Kall                     | 1200 varv/minut<br>1200 rpm - 400 varv/minut                        | 4 kg            |
| Fintvätt   | 40 °C<br>40 °C - Kall                     | 1200 varv/minut<br>1200 rpm - 400 varv/minut                        | 4 kg            |
|  Ylle/Handtvätt | 40 °C<br>40 °C - Kall                     | 1200 varv/minut<br>1200 rpm - 400 varv/minut                        | 2 kg            |
|  Outdoor        | 30 °C<br>40 °C - Kall                     | 1200 varv/minut<br>1200 rpm - 400 varv/minut                        | 2 kg            |
| NonStop ÖKOPower   | 30 °C<br>60 °C - 30 °C                    | 1600 varv/minut<br>1600 rpm - 1000 varv/minut                       | 5 kg            |
|  Ånga           |   |   | 1.5 kg          |
| Sköljning  |   | 1600 varv/minut<br>1600 rpm - 400 varv/minut                        | 10 kg           |



| Program                  | Vit-/Kulör | Vit-/Kulör Eco  | Syntet | Fintvätt | Ylle/Handtvätt  | Outdoor   | NonStop ÖKOPower | Ånga  | Sköljning | Centr./Tömning |
|--------------------------|------------|-----------------|--------|----------|---|---|------------------|---|-----------|----------------|
| Alternativ               |            |                 |        |          |  |  |                  |  |           |                |
| Snabbtvätt <sup>3)</sup> | ■          | ■               | ■      | ■        |   |   |                  | ■   |           |                |
| Antiskrynkling           | ■          | ■               | ■      | ■        |   |   | ■                | ■   |           |                |
| Torkning tid             | ■          | ■               | ■      | ■        | ■   | ■   |                  |   |           |                |
| Torkning auto            | ■          | ■ <sup>4)</sup> |        |          |   |   |                  |   |           |                |

1) Om du ställer in funktionen Ingen centrifugering, töms bara vattnet ur.

2) Denna funktion är inte tillgänglig vid temperaturer under 40 °C.

3) Om du väljer det kortaste programmet rekommenderar vi att du minskar mängden tvätt. Det går att fylla maskinen helt men tvätresultatet kan bli sämre.

4) Strykorrort går inte att kombinera med det här programmet.

## 7.2 Woolmark Apparel Care - Blå



- Maskinens ylleprogram har testats och godkänts av The Woolmark Company för tvätt av maskintvätt av ylleplagg märkta som "handtvätt",

under förutsättning att plaggen tvättas enligt anvisningarna på klädvårdsetiketten och enligt anvisningarna från tillverkaren av denna tvättmaskin. M1144

- Torktumlarens ylleprogram har testats och godkänts av The Woolmark Company. Programmet är lämpligt för torkning av ylleplagg som är märkta med handtvätt, förutsatt att plaggen tvättas i ett Woolmark-godkänt handtvättprogram och torktumlas enligt tillverkarens anvisningar. M1224 I Storbritannien, Irland, Hong Kong och Indien är Woolmark-symbolen ett certifieringsmärke.

## 7.3 Automatisk torkning

| Torrhetsgrad  | Material   | Vikt          |
|---|--|---------------|
| <b>Extra Torrt</b><br>För frottématerial                              | <b>Bomull och linne</b><br>(morgonrockar, badhanddukar osv.)   | upp till 6 kg |
| <b>Skåptorrt<sup>1)</sup></b><br>För plagg som ska läggas in i skåpet | <b>Bomull och linne</b><br>(morgonrockar, badhanddukar osv.)   | upp till 6 kg |
|   | <b>Syntet och blandade material</b><br>(tröjor, blusar, underkläder, linne)  | upp till 4 kg |
|   | <b>Ömtåliga material</b><br>(akryl, viskos och ömtåliga blandade material)   | upp till 2 kg |
|   | <b>Ylle</b><br>(yllejumper)  | upp till 1 kg |
|   | <b>Sportplagg för utomhusbruk</b><br>(Ytterkläder, tekniska jackor, sportjackor, vattentäta jackor och jackor som andas, skaljackor) | upp till 2 kg |
| <b>Stryktorrt</b><br>Lämpligt för strykning                           | <b>Bomull och linne</b><br>(lakan, bordsdukar, skjortor osv.)  | upp till 6 kg |

<sup>1)</sup> **Information till provanstalter** Testprestanda, i enlighet med EN 50229 måste utföras med en FÖRSTA torkningsmängd med max deklarerad torkningskapacitet (mängdens sammansättning enligt EN61121) genom att ställa in programmet AUTOMATISKT SKÅPTORRT för bomull eco. Den ANDRA torkningsmängden med återstående mängd måste testas genom att välja programmet för AUTOMATISKT SKÅPTORRT för bomull eco.

## 7.4 Tidsinställd torkning

| Torrhetsgrad                             | Material   | Tvättmängd (kg) | Centrifugeringshastighet varv/minut | Föreslagna varaktighet (min) |
|--|--|-----------------|-------------------------------------|------------------------------|
| <b>Extra Torrt</b><br>För frottématerial | <b>Bomull och linne</b><br>(morgonrockar, badhanddukar osv.) | 6               | 1600                                | 245 - 265                    |
|  |  | 4               | 1600                                | 165 - 185                    |
|  |  | 2               | 1600                                | 125 - 135                    |

| Torrhetsgrad  | Material   | Tvättmängd (kg) | Centrifugeringshastighet varv/ minut | Föreslagna varaktighet (min) |
|---|--|-----------------|--------------------------------------|------------------------------|
| <b>Skåptorr</b><br>För plagg som ska läggas in i skåpet | <b>Bomull och linne</b><br>(morgonrockar, badhanddukar osv.)   | 6               | 1600                                 | 235 - 255                    |
|   |  | 4               | 1600                                 | 155 - 175                    |
|   |  | 2               | 1600                                 | 115 - 125                    |
|   | <b>Syntet och blandade material</b><br>(tröjor, blusar, underkläder, linne)  | 4               | 1200                                 | 135 - 145                    |
|   |  | 1               | 1200                                 | 40 - 50                      |
|   | <b>Fintvätt</b><br>(akryl, viskos och ömtåliga blandade material)  | 2               | 1200                                 | 150                          |
| <b>Ylle</b><br>(yllejumprar)                            | <b>Sportplagg för utomhusbruk</b><br>(Ytterkläder, tekniska jackor, sportjackor, vattentäta jackor och jackor som andas, skaljackor) | 1               | 1200                                 | 110 - 130                    |
|   |  | 2               | 1200                                 | 160                          |
|   |  | 6               | 1600                                 | 170 - 190                    |
| <b>Strykorr</b><br>Lämpligt för strykning               | <b>Bomull och linne</b><br>(lakan, bordsdukar, skjortor osv.)  | 4               | 1600                                 | 105 - 125                    |
|   |  | 2               | 1600                                 | 75 - 85                      |

## 8. FÖRE FÖRSTA ANVÄNDNING

1. Se till att alla transportbultar är borttagna från produkten.
2. Se till att det finns el och att vattenkranen är öppen.
3. Häll 2 liter vatten i tvättmedelsfacket märkt med .

Då aktiveras tömningssystemet.

4. Häll en liten mängd tvättmedel i facket märkt med .

5. Ställ in och starta ett program för bomull vid högsta temperaturen utan tvätt i trumman.

Detta tar bort all möjlig smuts från trumman och baljan.

## 9. INSTÄLLNINGAR

### 9.1 Barnlås

Med den här funktionen kan du förhindra att barnen leker med kontrollpanelen.

- **Aktivera/avaktivera** funktionen genom att trycka på Fläckar/Förtvätt- och Fördröjd Start-knapparna samtidigt tills  indikatorlampan för knappen **tänds/släcks**.

Du kan aktivera funktionen:

- Innan du rör vid knappen Start/Paus: alla knapparna och programvredet är avaktiverade (förutom På/Av-knappen).
- Innan du rör vid knappen Start/Paus: produkten startar inte.

Produkten bibehåller detta val även när du stängt av.

## 9.2 Ljudsignaler

Den här produkten kommer med olika akustiska signaler som aktiveras när:

- Du slår på produkten (särskild kort ljudsignal).
- Du stänger av produkten (särskild kort ljudsignal).
- Du trycker på knapparna (klickande ljud).
- Du gör felval (3 korta ljud).
- Programmet är klart (ljudsignal i cirka 2 minuter).
- Produkten fungerar inte korrekt (korta ljudstötter i cirka 5 minuter).

**Inaktivera/aktivera** ljudsignalerna när programmet är klart genom att trycka på



Fördröjd Start- och Snabbtvätt-knapparna samtidigt i sex sekunder.



Om du avaktiverar ljudsignalerna fortsätter de att låta när det är något fel på produkten.

## 9.3 Permanent inställning av extra sköljning

Med det här alternativet kan du ha en eller två extra sköljningar på permanent när du ställer in ett nytt program.

- Tryck på Temp.- och Centr.-knapparna samtidigt för att lägga till en extra sköljning.  tänds på displayen.
- Tryck på Temp.- och Centr.-knapparna samtidigt två gånger för att lägga till två extra sköljningar.  tänds på displayen.
- Tryck på Temp.- och Centr.-knapparna samtidigt tre gånger för att ta bort extra sköljningar. Displayen visar bara .

# 10. DAGLIG ANVÄNDNING



### VARNING!

Se säkerhetsavsnitten.

## 10.1 Användning av viktsensorer



För att viktsensorn ska fungera korrekt måste trumman vara tom när maskinen slås på. Ställ in programmet INNAN du lägger i tvätt i trumman.

## 10.2 Innan maskinen aktiveras

1. Se till att stickkontakten sitter ordentligt i eluttaget.
2. Kontrollera att vattenkranen är öppen.

## 10.3 Aktivera produkten och ställa in ett program

1. Tryck på På/Av-knappen i några sekunder för att aktivera produkten. Programvredet är automatiskt inställt på bomullsprogram och bara Tvätta-indikatorn är tänd. Indikatorlampan för Start/Paus-knappen blinkar.
2. Vrid programvredet till det program som krävs.

Programindikatorn tänds. Displayen visar den maximala tvättvikten, standardtemperaturen, den högsta centrifugeringshastigheten, tvättfasindikatorer och programtiden.

3. Vid behov kan du trycka på Temp. och Centr. för att ändra vattentemperatur och centrifugeringshastighet.
4. Tryck vid behov på de andra knapparna för att lägga till några

funktioner och/eller ställa in en fördröjd start.

Den inställda funktionen visas på displayen och/eller siffran visar den fördröjda starttiden.

## 10.4 Lägga i tvätt

1. Öppna luckan.

Displayen visar **00 kg**.

2. Skaka kläderna innan du lägger in dem i trumman. Lägg in tvätten i trumman, ett plagg i taget.

På displayen uppdateras tvättens vikt i steg om 0,5 kg och programtiden uppdateras därefter. Vikten är indikativ och ändras efter typ av tvätt.

- i** Om du stoppar in mer tvätt i trumman än maxvikt, blinkar **MAX**-symbolen i några sekunder och visar rekommenderad vikt. Du kan tvätta, men energi- och vattenförbrukningen ökar. För minsta energiåtgång och bästa resultat kan du ta bort några plagg. Överlastningsindikeringen finns bara för program med en maximal mängd som är mindre än produktens maximala mängd.

3. Stäng luckan. Kontrollera att inget plagg har fastnat mellan tätningen och luckan. Det finns risk för vattenläckage eller att tvätten skadas.

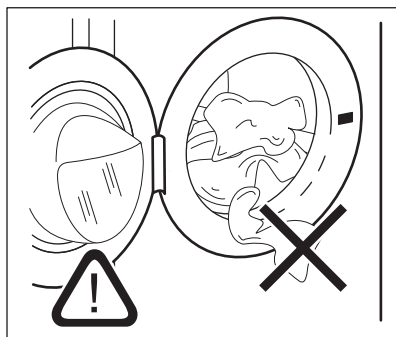

4. Displayen visar den procentuella andelen av tvättmedel som behövs **000 %**.

Denna information är indikativ och gäller tvättmedelsmängd som rekommenderas enligt tvättmedelsförpackningen för en maxtvätt.

- i** Om du ändrar tvättprogram när du har stängt luckan, kan displayen visa **100 %** för att indikera en eventuell övervikt: öppna luckan och ta ut några plagg.

## 10.5 Fylla på tvättmedel och tillsatsmedel

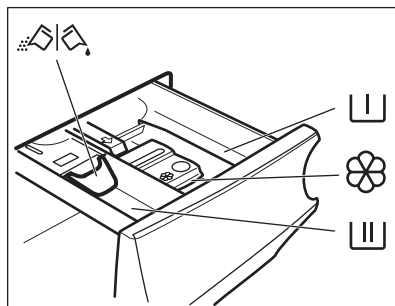

- I** Fack för förtvättfasen, blötlägningsprogram eller fläckborttagningsmedel.
- II** Tvättmedelsfack för tvättfas.
- ☸** Fack för flytande tillsatser (sköljmedel, stärkelse).
- MAX** Maximal nivå för flytande tillsatser.
- ☸** Flik för pulvertvättmedel eller flytande tvättmedel.

- i** Följ alltid instruktionerna på tvättmedelsförpackningarna, men vi rekommenderar dock att du inte överskrider den angivna maxnivån (**MAX**). Denna mängd garanterar bästa tvättresultat.

- i** Efter ett tvättprogram ska eventuella tvättmedelsrester tas bort från tvättmedelsfacket.



## 10.6 Kontrollera flikens läge

1. Dra ut tvättmedelsfacket så långt det går.
2. Tryck ner spaken för att ta ut facket.

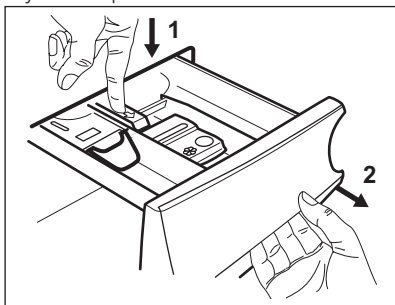

3. Vänd fliken uppåt om du ska använda pulvertvättmedel.

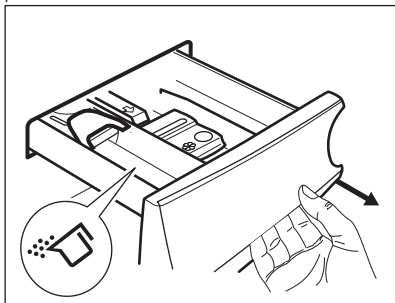

4. Vänd fliken nedåt om du ska använda flytande tvättmedel.

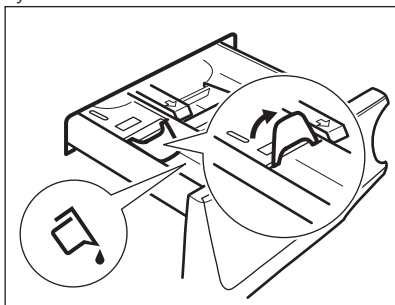

### Med fliken i läget NEDÅT:

- Använd inte geléaktigt eller tjockt flytande tvättmedel.
  - Lägg inte i mer flytande tvättmedel än gränsen som visas på fliken.
  - Ställ inte in i mer förtvättsfasen.
  - Ställ inte in funktionen fördröjd start.
5. Mät upp tvätt- och sköljmedel.
  6. Stäng tvättmedelsfacket försiktigt.

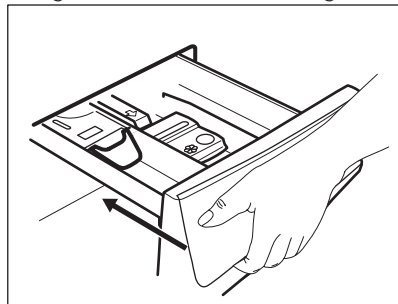

Se till att fliken inte orsakar en tilltappning när du stänger facket.

## 10.7 Starta ett program

Tryck på Start/Paus-knappen för att starta programmet. Motsvarande indikator slutar blinka och fortsätter lysa med fast sken. Kontrollampen för driftsfasen på displayen börjar blinka och lampan för tvättmedelsprocent tänds. Programmet startar och luckan låses. På displayen visas indikatorn



Tömningssumpen kan vara aktiv strax innan produkten fylls med vatten.

## 10.8 Starta ett program med fördröjd start

1. Tryck på Fördröjd Start-knappen flera gånger tills displayen visar önskad fördröjningstid. Indikatorn tänds.
2. Tryck på Start/Paus-knappen.

Produkten startar nedräkningen för fördröjd start.  
När nedräkningen löper ut startar programmet.

-  PROSENSE-beräkningen börjar direkt efter nedräkningen.

## Annulera fördröjd start efter det att nedräkningen påbörjats

Avbryta den fördröjda starten:

1. Tryck på Start/Paus-knappen för att sätta maskinen på paus. Motsvarande indikator blinkar.
2. Tryck på Fördröjd Start-knappen tills displayen visar .
3. Tryck på Start/Paus-knappen en gång till för att starta programmet omedelbart.



## Ändring av fördröjd start efter det att nedräkningen påbörjats

Ändra den fördröjda starten:

1. Tryck på Start/Paus-knappen för att sätta maskinen på paus. Motsvarande indikator blinkar.
2. Tryck på Fördröjd Start-knappen flera gånger tills displayen visar önskad fördröjningstid.
3. Tryck på Start/Paus-knappen en gång till för att starta ny nedräkning.

## 10.9 ProSense detektion av tvättmängd

När du har trycks på Start/Paus-knappen:

1. Tvättmedelsprocenten slocknar och -indikatorn blinkar.
2. ProSense startar avkänningen av tvättmängden för att räkna ut programtiden. Prickarna för tiden  blinkar.
3. Efter ca 15 minuter visar displayen den nya programtiden: prickarna för tiden  blinkar. Produkten justerar automatiskt programtiden för tvättmängden för att få perfekt tvättresultat på minsta möjliga tid. Programtiden kan minska eller öka.

-  ProSense-detektionen genomförs endast med kompletta tvättprogram (ingen fas har valts bort).

## 10.10 Programfasindikatorer

När programmet startar blinkar kontrollampen för driftsfasen medan de andra lamporna lyser med ett fast sken.

T.ex. om tvätt eller förtvättsfasen är

igång:   

När fasen är klar slutar motsvarande kontrollampa att blinka och lyser konstant. Kontrollampen för nästa fas börjar blinka.

T.ex. när sköljningen pågår:  

Under tvättprogrammet blandar produkten tvättmedlet, fläckbortagningsmedlet och/eller sköljmedlet med vatten innan det

kommer in i tvättrummet, indikator  tänds och släcks på displayen i enlighet med programfaserna (pilarna blinkar alternerande).

Om du väljer Ånga-programmet, tänds kontrollampen för ångfasen .

## 10.11 Avbryta ett program och ändra funktionerna

När programmet är igång kan du bara ändra vissa funktioner:

1. Tryck på knappen Start/Paus. Motsvarande indikator blinkar.
2. Ändra funktionerna. Den angivna informationen på displayen ändras därefter.
3. Tryck på Start/Paus-knappen igen. Tvättprogrammet fortsätter.

## 10.12 Avbryta ett pågående program

1. Tryck på På/Av-knappen för att avbryta programmet och stänga av produkten.
2. Tryck på På/Av-knappen igen för att slå på produkten.

Nu kan du ställa in ett nytt tvättprogram.

- i** Om ProSense-fasen redan har genomförts och vattenpåfyllningen har startat, startar det nya programmet **utan upprepning av ProSense-fasen**. Vattnet och tvättmedlet töms inte för att undvika rester.

## 10.13 Öppna luckan

- i** Om temperaturen och nivån på vattnet i trumman är för hög och/eller trumman fortfarande roterar kan du inte öppna luckan.

Luckan är låst medan ett program eller fördröjd start pågår.

1. Tryck på knappen Start/Paus. Tillhörande kontrollampa för låst lucka släcks på displayen.
2. Öppna luckan. Om så behövs kan man lägga till eller ta bort plagg.
3. Stäng luckan och tryck på Start/Paus-knappen.

Programmet eller den fördröjda starten fortsätter.

## 10.14 Program klart

När programmet är klart stannar produkten automatiskt. Ljdsignaler hörs (om de är aktiverade).

På displayen visas alla tvättfaser med fast sken och tidsområdet visar .

Kontrollampen för knapp Start/Paus släcks.

Luckan låses upp och kontrollampen  släcks.





1. Tryck på På/Av-knappen för att stänga av produkten. Fem minuter efter att programmet avslutats stänger energisparfunktionen automatiskt av produkten.



- i** När du slår på produkten igen visas slutet på det senast inställda programmet på displayen. Vrid programvredet för att ställa in ett nytt program.



2. Ta ut tvätten ur produkten.
3. Kontrollera att trumman är tom.
4. Låt luckan och tvättmedelsfacket stå på glänt för att undvika mögelbildning och dålig lukt.
5. Stäng vattenkranen.

## 10.15 Tömma ut vattnet när ett program är klart

Om du har valt ett program eller en funktion som inte tömmer ur vattnet efter den sista sköljningen, avslutas programmet, men:

- Displayen visar -indikatorn, funktionsindikatorn  eller  och indikatorn för låst lucka . Indikatorn för driftsfasen  blinkar.
- Trumman roterar fortfarande regelbundet för att undvika att tvätten skrynklas.
- Luckan förblir låst.
- Du måste tömma ut vattnet för att kunna öppna luckan:

1. Tryck vid behov på Centr.-knappen för att minska centrifugeringshastigheten som produkten föreslår.
2. Tryck på Start/Paus-knappen:
  - Om du har ställt in , tömmer produkten ut vattnet och centrifugerar.
  - Om du har ställt in , tömmer produkten bara ut vattnet.

Indikatorerna för funktion  eller  släcks, medan -indikatorn blinkar och sedan släcks.

3. När programmet är klart och kontrollampen för lucklåset  släcks kan du öppna luckan.
4. Tryck på På/Av-knappen i några sekunder för att stänga av produkten.

- i** Maskinen tömmer oavsett ut vattnet automatiskt efter cirka 18 timmar.

## 10.16 Standby-funktion

Stand by-funktionen stänger automatiskt av produkten för att minska energiförbrukningen när:

- Du inte använder produkten under 5 minuter innan du trycker på Start/Paus-knappen.  
Tryck på knappen På/Av för att slå på produkten igen.
- Efter 5 minuter från tvättprogrammets slut  
Tryck på knappen På/Av för att slå på produkten igen.

Displayen visar slutet för det senast inställda programmet.

Vrid programvredet för att ställa in ett nytt program.



Om du ställer in ett program eller ett alternativ som slutar med vatten i trumman, **stängs inte Stand by-funktionen av** för att påminna dig om att tömma ut vattnet.

# 11. DAGLIG ANVÄNDNING - TVÄTTNING OCH TORKNING



### WARNING!



Se säkerhetsavsnitten.

## 11.1 NON-STOP-program - tvätt och torkning



Vissa program är inte kompatibla med torkfunktionen. NonStop ÖKOPower-programmet är redan ett komplett wash&dry-program.

Du kan tvätta och torka tvätten genom att ställa in ett "non stop-program". Gör så här:

1. Tryck på På/Av-knappen i några sekunder för att aktivera produkten.
2. Vrid programvredet till önskat tvättprogram. Displayen visar standardtemperaturen och centrifugering. Ändra dem efter behov enligt tvätten. Displayen visar också rekommenderad maxvikt för tvättprogram.
3. Ställ in önskat alternativ, om tillgängliga.
4. Tryck på Tvätt/tork-läge-knappen en gång för att aktivera torkfunktionen. Indikatorlamporna Tvätta och Torka tänds. Indikatorlamporna  och  tänds på displayen. Displayen visar också rekommenderad maxvikt för ett tvätt-

och torkprogram (t.ex. 6 kg för bomull).

5. Öppna luckan och stoppa in plaggen ett och ett. På displayen uppdateras tvättens vikt i steg om 0,5 kg och programtiden uppdateras därefter.
6. Stäng dörren.
7. Håll tvättmedlet och sköljmedlet i lämpligt fack.

## 11.2 Tvätta och torka - automatiska nivåer

1. Tryck på knappen Torkning auto flera gånger tills displayen visar torrhetsnivån som krävs. Indikatorlamporna på displayen tänds enligt följande:



a.  =  ≡ **Strykorr**: för bomullsplagg,



b.  =  ≡ **Skåptorr**: för bomulls- och syntetplagg,



c.  =  ≡ **Extra torr**: för bomullsplagg.

**Tiden som visas på displayen är den totala återstående programlängden för både tvätt och torkning.**

**i** För att få god torkning med mindre energiåtgång och kortare tid, låter produkten dig inte ställa in en för låg centrifugeringshastighet för plagg som ska tvättas och torkas.

2. Tryck på knappen Start/Paus för att starta programmet. PROSENSE-beräkningen startar.

På displayen tänds -indikatorn för lucklåset och indikatorn för pågående fas börjar blinka.

På displayen visas också den återstående programtiden.

### 11.3 Tvättning och torkning med inställd timer

1. Tryck på knappen Torkning tid flera gånger för att ställa in önskad tid (se tabellen "Tidsbestämd torkning" i kapitlet "Program"). Indikatorn för torknivå släcks och -indikatorn tänds.



Varje gång du trycker på knappen ökar torktiden med 5 minuter. På displayen visas den nya inställda tiden.

2. Tryck på Start/Paus för att starta programmet. PROSENSE-beräkningen startar.

På displayen tänds -indikatorn för lucklåset och indikatorn för pågående fas börjar blinka.

På displayen visas också den återstående programtiden.

### 11.4 När torkprogrammet är klart

- Maskinen stannar automatiskt.
- Ljudsignaler hörs (om de är aktiverade).
-  tänds på displayen.
- Indikatorn för knapp Start/Paus slocknar. Indikatorn för lucklåset  slocknar
- Tryck på På/Av-knappen i några sekunder för att inaktivera produkten.

**i** Några minuter efter att programmet avslutats stänger energisparfunktionen automatiskt av produkten.

1. Ta ut tvätten ur produkten.
2. Kontrollera att trumman är tom.

**i** Efter torkfasen ska trumman, tätningen och insidan av luckan torkas av med en fuktig trasa.

## 12. DAGLIG ANVÄNDNING - ENDAST TORKNING



### VARNING!

Se säkerhetsavsnitten.

### 12.1 Förberedelse för torkning

1. Tryck på På/Av-knappen i några sekunder för att aktivera produkten.

**i** Vid användning av bara torkprogram visar inte displayen tvättvikten och PROSENSE-beräkningen är avaktiverad.

2. Lägg i tvätten plagg för plagg.
3. Vrid programvredet till lämpligt program för plaggen som ska torkas.
4. Tryck på Tvätt/tork-läge-knappen två gånger för att utesluta tvättning och bara köra torkning. Indikatorlampan

Torka lyser. Indikatorlamporna 

och  tänds på displayen.

**i** Vid torkning av mycket tvätt måste du för att få bra torkprestanda kontrollera att tvätten inte är ihoprullad och att den är enhetligt fördelad i trumman.

### 12.2 Torkning - Automatiska nivåer

1. Tryck på knappen Torkning auto flera gånger tills displayen visar torrhetsnivån som krävs. Indikatorlamporna på displayen tänds enligt följande:

- a.  =  =  **Strykorrts:** för bomullsplagg,
- b.  =  =  **Skåporrts:** för bomulls- och syntetplagg,
- c.  =  =  **Extra torrts:** för bomullsplagg.

### Displayen visar torkprogrammets längd.

-  För att få god torkning med mindre energiåtgång och kortare tid, låter produkten dig inte ställa in en för låg centrifugeringshastighet för plagg som ska tvättas och torkas.

- Tryck på knappen Start/Paus för att starta programmet.

På displayen tänds -indikatorn för lucklåset och indikatorn för pågående fas börjar blinka.

På displayen visas också den återstående programtiden.

### 12.3 Tidsinställd torkning

- Tryck på knappen Torkning tid flera gånger för att ställa in önskad tid (se tabellen "Tidsbestämd torkning" i kapitlet "Program"). Indikatorn för torknivå släcks och -indikatorn tänds.

Varje gång du trycker på knappen ökar torktiden med 5 minuter. På displayen visas den nya inställda tiden.

## 13. LUDD I MATERIALET

Under tvätt- och/eller torkfasen kan vissa typer av material (rengöringssvamp, ylle, sweatshirt) släppa ifrån sig ludd.

Luddet kan fastna på textilierna under nästa program.

Denna olägenhet ökar med syntetiska textilier.

Om du vill förhindra ludd i tvätten rekommenderar vi att du:



- Tvätta inte mörka textilier efter att du tvättat och torkat ljusa textilier (ny

- Tryck på Start/Paus för att starta programmet.

På displayen tänds -indikatorn för lucklåset och indikatorn för pågående fas börjar blinka.

På displayen visas också den återstående programtiden.

### 12.4 När torkprogrammet är klart

- Maskinen stannar automatiskt.
- Ljudsignaler hörs (om de är aktiverade).
-  tänds på displayen.
- Indikatorn för knapp Start/Paus slocknar. Indikatorn för lucklåset  slocknar
- Tryck på På/Av-knappen i några sekunder för att inaktivera produkten.

-  Några minuter efter att programmet avslutats stänger energisparfunktionen automatiskt av produkten.

- Ta ut tvätten ur produkten.
- Kontrollera att trumman är tom.

-  Efter torkfasen ska trumman, tätningen och insidan av luckan torkas av med en fuktig trasa.

svamp, handduk, ylle, sweatshirt) och tvärtom.

- Lufttorka denna typ av textilier när de tvättas första gången.
- Rengöring av nålfällan.
- Efter torkfasen rengör du luftfiltren, den tomma trumman, packningen och luckan med en våt trasa.

#### Om du vill ta bort ludd inuti trumman väljer du ett specialprogram:

- Töm trumman.
- Rengör trumman, tätningen och luckan med en våt trasa.
- Välj sköljprogrammet.

- Tryck på Fläckar/Förtvätt och Antiskrynkling samtidigt tills displayen visar **CLE** för att aktivera rengöringsfunktionen.
- Tryck på Start/Paus-knappen för att starta programmet.



Om maskinen används ofta ska man köra **CLE**-programmet regelbundet.

## 14. RÅD OCH TIPS



**VARNING!**  
Se säkerhetsavsnitten.

### 14.1 Fylla på tvätt

- Dela in tvätten i: vittvätt, kulörtvätt, syntetmaterial, ömtåliga material och ylle.
- Följ tvättanvisningarna som finns på tvättmärknigen.
- Tvätta inte vita och färgade plagg tillsammans.
- Vissa färgade plagg kan missfärgas i första tvätten. Vi rekommenderar att du tvättar dem separat de första två gångerna.
- Knäpp knapparna på örngott och tryckknappar och stäng dragkedjor och hakar. Knyt skärp.
- Töm alla fickor och veckla ut.
- Vänd ut och in på flerfärgade plagg, ylleplagg och plagg med tryck.
- Förbehandla ingrodda fläckar.
- Tvätta svåra smutsfläckar med ett specialtvättmedel.
- Var försiktig med gardiner. Ta bort hakarna och lägg gardinerna i en tvättpåse eller ett örngott.
- Tvätta inte plagg utan fäll eller med håll i. Tvätta små plagg (t.ex. bygelbehåar, bälten, strumpbyxor osv.) i en tvättpåse.
- En mycket liten tvättmängd kan orsaka balansproblem vid centrifugeringsfasen och leda till överdrivna vibrationer. Om det inträffar:
  - a. stäng av programmet och öppna dörren (se "Öppna luckan när ett program pågår eller vid fördröjd start");
  - b. omfördela tvätten manuellt så att den är jämnt fördelad i trumman;
  - c. tryck på Start/Paus knappen. Centrifugeringsfasen fortsätter.

### 14.2 Svåra fläckar

Det räcker inte med vatten och tvättmedel för vissa fläckar.

Vi rekommenderar att du förbehandlar dessa fläckar innan du lägger in plaggen i maskinen.

Det finns särskilda fläckborttagningsmedel. Använd ett fläckborttagningsmedel som lämpar sig för typen av fläck och material.

### 14.3 Tvättmedel och andra medel

- Använd endast tvättmedel och medel som är särskilt avsedda för tvättmaskiner:
  - pulvertvättmedel för alla typer av material,
  - pulver för ömtåliga material (40 °C max) och ylleplagg,
  - flytande tvättmedel, helst för tvättprogram med låga temperaturer (max. 60 °C) för alla typer av material, eller specialtvättmedel för endast ylle.
- Blanda inte olika sorters tvättmedel.
- För miljöns skull ska du inte använda mer tvättmedel än nödvändigt.
- Följ alltid anvisningarna på tvättmedelsförpackningen eller andra produkter utan att överskrida indikerad max.nivå (**MAX**).
- Använd rekommenderade tvättmedel för materialets typ och färg, programtemperatur och smutsgrad.

### 14.4 Miljötips

- Ställ in ett program utan förtvätt om du har tvätt som är normalt smutsad.
- Starta alltid ett tvättprogram med full maskin.
- Om du förbehandlar ingrodda fläckar kan du använda en fläckborttagare

när du väljer program med låga temperaturer.

- Kontrollera vattenhårdheten i hemmet så att du använder rätt mängd tvättmedel. Se avsnittet "Vattenhårdhet".

## 14.5 Vattenhårdhet

Om vattenhårdheten där du bor är hög eller medelhög rekommenderar vi att du använder en vattenavhårdare för tvättmaskiner. I områden där vattenhårdheten är mjuk behövs ingen vattenavhårdare.

Kontakta din lokala vattenmyndighet för att ta reda på vattenhårdheten där du bor.

Använd rätt mängd sköljmedel. Följ alltid anvisningarna på förpackningen till produkten.

## 14.6 Tips om torkning

### Förbereda torkprogrammet

- Öppna vattenkranen.
- Kontrollera att tömningsslangen är korrekt ansluten. Läs installationskapitlet om du vill ha mer information.
- Om du vill veta hur stor tvättmängd du kan ha i de olika torkprogrammen tittar du i tabellerna.

## 14.7 Plagg som inte lämpar sig för torkning





### Välj inte något torkprogram för den här typen av tvätt:

- Mycket ömtåliga plagg.
- Syntetgardiner.
- Plagg med metalldetaljer.
- Nylonstrumpor.
- Filtar.
- Överkast.
- Täcken.
- Jackor.
- Sövsäckar.
- Textilier med rester av hårspray, nagellacksborttagningsmedel eller liknande.

- Plagg som innehåller skumgummi och liknande material.

## 14.8 Klädvårdsetiketter

När du torkar annan tvätt följer du plaggens tvättråd:

-  = Plagget kan torktumlas
-  = Torkprogrammet sker vid hög temperatur
-  = Torkprogrammet sker vid lägre temperatur
-  = Plagget kan inte torktumlas.

## 14.9 Torkprogrammets varaktighet

Torktiden kan variera beroende på:

- den sista centrifugeringens hastighet
- torrhetsgrad
- typ av tvätt
- tvättens vikt

## 14.10 Ytterligare torkning

Om tvätten fortfarande är fuktig när torkprogrammet är klart väljer du ytterligare en kort torkning.



### WARNING!

**För att undvika att plaggen skrynklar eller krymper ska man inte torka tvätten längre än nödvändigt.**

## 14.11 Allmänna tips

Läs tabellen «Torkprogram» om du vill veta de **genomsnittliga** torktiderna. Efter hand lär du dig att torka tvätten bättre. Notera torktiden för redan körda program.

Undvika statisk elektricitet i slutet av torkprogrammet:

1. Använd sköljmedel i tvättprogrammet.
2. Använd särskilt sköljmedel för torktumlare.

När torkprogrammet är klart ska man ta ur tvätten direkt.



## 15. SKÖTSEL OCH RENGÖRING



**VARNING!**  
Se säkerhetsavsnitten.

### 15.1 Utvändig rengöring

Rengör produkten endast med mildt rengöringsmedel och varmt vatten. Torka alla ytor noga.



**FÖRSIKTIGHET!**  
Använd inte denaturerad sprit, lösningsmedel eller kemiska produkter.



**FÖRSIKTIGHET!**  
Rengör inte metallytorna med klorinbaserat rengöringsmedel.

### 15.2 Avkalkning



Om vattenhårdenheten där du bor är hög eller medelhög rekommenderar vi att du använder ett avkalkningsmedel för tvättmaskiner.

Kontrollera trumman regelbundet för uppkomst av kalkavlagringar.

De vanliga tvättmedlen innehåller redan vattenavhärtningsmedel, men vi rekommenderar att man kör en cykel med tom tvättmaskin och avkalkningsmedel regelbundet.



Följ alltid anvisningarna på förpackningen till produkten.

### 15.3 Underhållstvätt

Upprepad och långvarig användning av lågtempererade program kan orsaka tvättmedelsansamlingar, luddansamlingar, bakteriehärdar på insidan av trumman och röret. Detta kan leda till obehaglig lukt och mögelbildningar.

För att undvika dessa ansamlingar och förbättra hygienin i tvättmaskinen är det bra att köra en underhållstvätt regelbundet (minst en gång i månaden).

1. Ta ut tvätten ur trumman.
2. Kör bomullsprogrammet med högsta temperaturen med en liten mängd tvättmedel.

### 15.4 Lucktätning

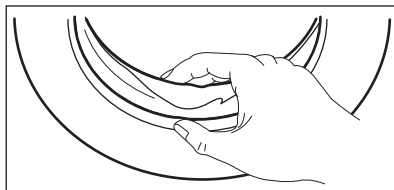

Undersök tätningen regelbundet och ta bort alla föremål från innerdelen.

### 15.5 Rengöring av trumman

Undersök trumman regelbundet för att förhindra rostpartiklar.

För en grundlig rengöring:

1. Rengör trumman med en specialprodukt för rostfritt stål.



Följ alltid anvisningarna på förpackningen till produkten.

2. Kör bomullsprogrammet med högsta temperatur utan tvätt och med en liten mängd tvättmedel för att få bort eventuella rester.

### 15.6 Rengöring av tvättmedelsfacket

För att undvika möjliga ansamlingar av torkat tvättmedel eller sköljmedel och/eller foreringar av mögel i tvättmedelsfacket, bör man med jämna mellanrum utföra följande rengöringsåtgärder:

1. Öppna lådan. Tryck ner haken som på bilden och dra ut lådan.

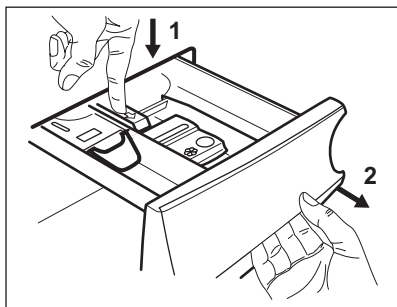

2. Avlägsna den övre delen av tillsatsfacket för att underlätta rengöringen och spola det under rinnande vatten för att få bort eventuella tvättmedelsrester. Sätt tillbaka överdelen efter rengöringen.

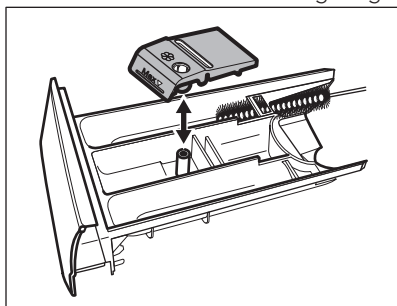

3. Se till att alla tvättmedelsrester är borta från den övre och nedre delen av urtaget. Använd en liten borste för att rengöra urtaget.

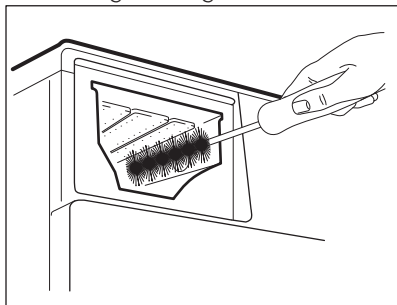

4. Sätt tillbaka tvättmedelslådan i sitt läge och stäng den. Kör sköljprogrammet utan någon tvätt i maskinen.

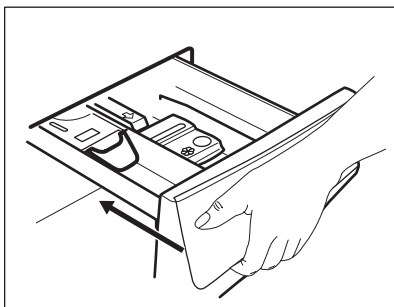

## 15.7 Rengöra tömningspumpen



### ! VARNING!

Koppla bort produkten från eluttaget.



Kontrollera regelbundet tömningspumpsfiltret och se till att det är rent.

Rengör tömningspumpen om:

- Maskinen inte tömmer ut vattnet.
- Trumman inte snurrar.
- Produkten avger ett ovanligt ljud p.g.a. att tömningspumpen är blockerad.
- Displayen visar larmkoden **E20**.



### ! VARNING!

- Ta inte bort filtret medan produkten är igång.
- Rengör inte pumpen om vattnet i produkten är hett. Vänta tills vattnet har svalnat

Gör enligt följande för att rengöra pumpen:

1. Öppna pumpskyddet.

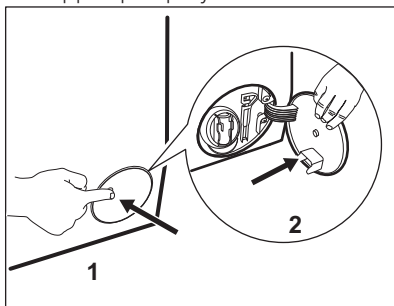

2. Placera en lämplig skål under tömningspumpsavslippet för att samla upp det vatten som rinner ut.
3. Kläm ihop de två spakarna och dra ut tömningsledningen för att öppna.

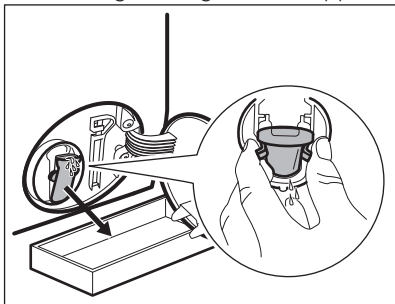

4. Låt vattnet rinna ut.

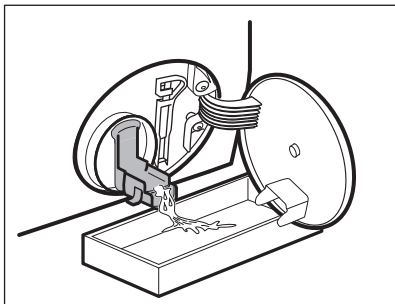

5. När skålen är fylld med vatten, sätt tillbaka tömningsledningen och töm behållaren.
6. Upprepa steg 4 och 5 tills vattnet slutar rinna.

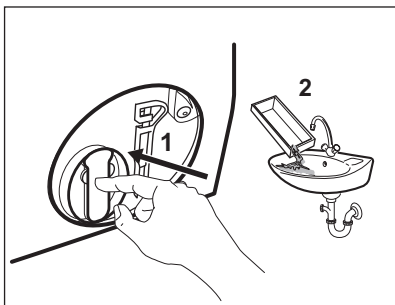

7. Stäng tömningsledningen och vrid nålfällan motsols för att ta bort den.

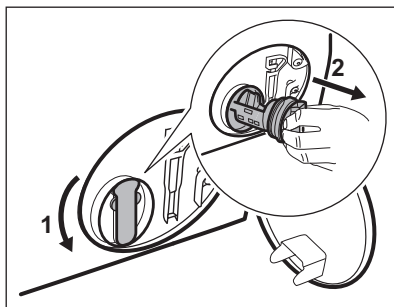

8. Avlägsna ludd och partiklar från filterinsatsen om så behövs.
9. Se till att pumphjulet roterar. Om det inte roterar ska du kontakta vårt auktoriserade servicecenter.

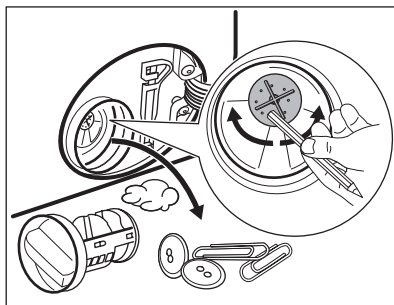

10. Skölj filtret under vattenkranen.

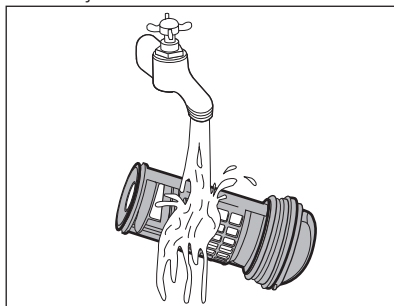

11. Sätt tillbaka filtret i styrskenorna genom att vrida det medsols. Var noga med att dra åt filtret ordentligt för att förhindra läckage.

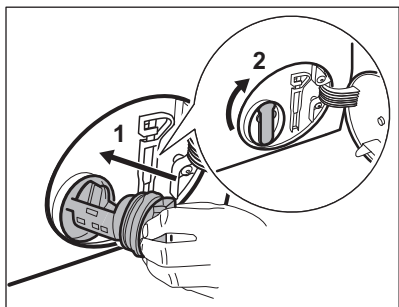

12. Stäng pumpavloppet.

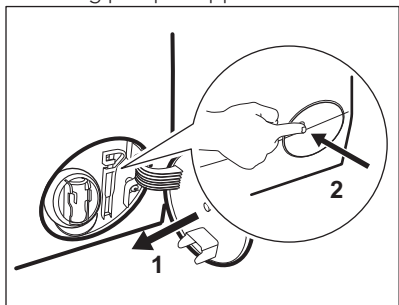

När vattnet tappas ut med nödtömningsproceduren måste tömningsystemet aktiveras igen:

- a. Häll 2 liter vatten i tvättmedelsfacket för huvudtvätt.
- b. Starta programmet för att tömma ut vattnet.

## 15.8 Rengöring av tilloppslangen och ventilfiltret

Vi rekommenderar att man rengör både filtret till tilloppslangen och ventilen med jämna mellanrum för att avlägsna ansamlingar:

1. Ta bort tilloppslangen från kranen och rengör filtret.

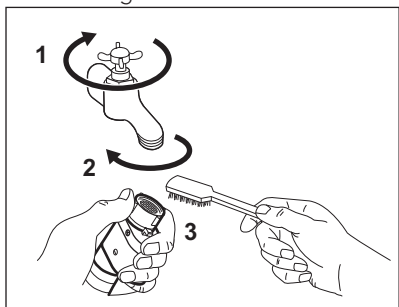

2. Ta bort tilloppslagen från produkten genom att lossa på ringmuttern.

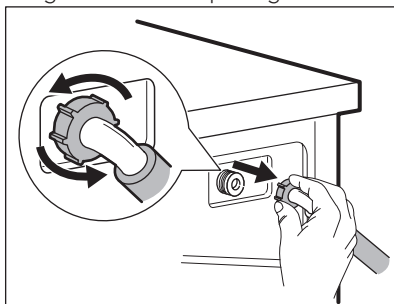

3. Rengör ventilfiltret på produktens baksida med en tandborste.

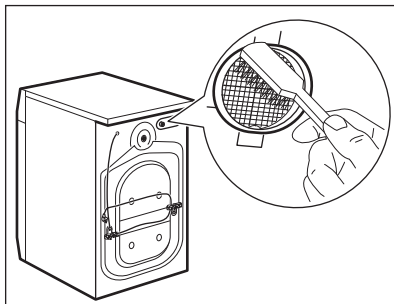

4. När du sätter tillbaka slangen på produkten ska den vridas från vänster till höger (inte i vertikalt läge) beroende på hur din vattenkran är placerad.

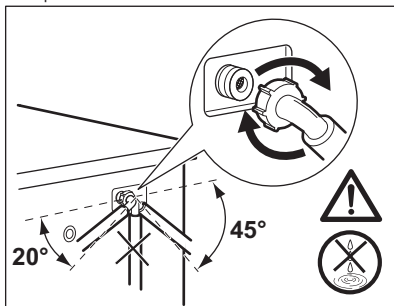

## 15.9 Nödtömning

Om maskinen inte töms på vatten kan man köra samma procedur som beskrivs i paragrafen "Rengör tömningsfiltret". Rengör pumpen vid behov.

När vattnet tappas ut med nödtömningsproceduren måste tömningssystemet aktiveras igen:

1. Häll 2 liter vatten i tvättmedelsfacket för huvudtvätt.
2. Starta programmet för att tömma ut vattnet.

### 15.10 Åtgärder vid frysrisk

Om produkten är installerad på en plats där temperaturen kan sjunka till 0 °C eller lägre, ta bort det kvarvarande vattnet i tilloppslangen och tömningspumpen.

1. Koppla bort produkten från eluttaget.

2. Stäng vattenkranen.
3. Placera tilloppsslangens båda ändar i en behållare och låt vattnet rinna ur slangen.
4. Töm tömningspumpen. Se nödtömningsproceduren.
5. När tömningspumpen är tom, sätt tillbaka tilloppslangen igen.



#### WARNING!

Se till att temperaturen är över 0 °C innan du använder produkten igen.

Tillverkaren har inget ansvar för de skador som orsakas av låga temperaturer.

## 16. FELSÖKNING



#### WARNING!

Se säkerhetsavsnitten.

### 16.1 Inledning

Produkten startar inte eller stannar under drift.

Prova först att hitta en lösning på problemet (se tabellen). Kontakta auktoriserat servicecenter om problemet fortsätter.

**Vid mer omfattande problem hörs den akustiska signalen, displayen visar en larmkod och Start/Paus-knappen blinkar kontinuerligt:**

- **E10** - Produkten fylls inte med vatten ordentligt.
- **E20** - Produkten tömmer inte ut vattnet.
- **E40** - Produktens lucka är öppen eller är inte ordentligt stängd. Kontrollera luckan!



Om maskinen har för mycket tvätt i trumman, ta bort en del plagg och/eller tryck in luckan och tryck på Start/Paus-knappen samtidigt tills indikatorn för  slutar blinka (se bilden nedan).

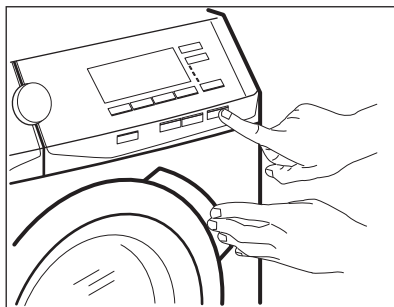

- **E40** - Strömförsörjningen är instabil. Vänta tills nätspänningen är stabil.
- **E91** - Ingen kommunikation mellan produktens elektriska element. Stäng av den och sätt på den igen.
- **EFO** - Översvämningsskyddet är aktiverat. Koppla från produkten och stäng vattenkranen. Kontakta auktoriserat servicecenter.



#### WARNING!

Stäng av produkten innan du gör någon kontroll.

## 16.2 Möjliga fel

| Problem   | Möjlig lösning   |
|---|--|
| Programmet startar inte.  | <ul style="list-style-type: none"> <li>• Se till att stickkontakten sitter ordentligt i eluttaget.</li> <li>• Se till att luckan är stängd.</li> <li>• Kontrollera att det inte finns en skadad säkring i säkringsdosan.</li> <li>• Säkerställ att Start/Paus inte har vidrörts.</li> <li>• Om fördröjd start är inställd avbryter du inställningen eller väntar tills nedräkningen är slut.</li> <li>• Avaktivera Barnlås-funktionen om den är på.</li> </ul>   |
| Produkten fylls inte med vatten.  | <ul style="list-style-type: none"> <li>• Kontrollera att vattenkranen är öppen.</li> <li>• Kontrollera att trycket i vattentillförseln inte är för lågt. Kontakta kommunen för denna information.</li> <li>• Kontrollera att vattenkranen inte är igensatt.</li> <li>• Kontrollera att tilloppsslangen inte är böjd, skadad eller snodd.</li> <li>• Kontrollera att tilloppsslangen har anslutits korrekt.</li> <li>• Kontrollera att filtret i tilloppsslangen och filtret i ventilen inte är igensatta. Se "Underhåll och rengöring".</li> </ul> |
| Produkten fylls med vatten och töms omedelbart                                    | <ul style="list-style-type: none"> <li>• Kontrollera att tömningsslangen är ställd i rätt läge. Slangen kan vara för låg. Se "Installationsanvisningar".</li> </ul>  |
| Maskinen tömmer inte ut vattnet.  | <ul style="list-style-type: none"> <li>• Kontrollera att vattenlåset inte är igensatt.</li> <li>• Kontrollera att tömningsslangen inte är böjd eller snodd.</li> <li>• Kontrollera att tömningsfiltret inte är igensatt. Rengör filtret vid behov. Se "Underhåll och rengöring".</li> <li>• Kontrollera att tömningsslangen har anslutits korrekt.</li> <li>• Ställ in tömningsprogrammet om du ställer in ett program utan tömning.</li> <li>• Ställ in tömningsprogrammet om du väljer en funktion som slutar med vatten i trumman.</li> </ul>   |
| Centrifugeringsfasen fungerar inte eller tvättprogrammet varar längre än normalt. | <ul style="list-style-type: none"> <li>• Ställ in centrifugeringsprogrammet.</li> <li>• Kontrollera att tömningsfiltret inte är igensatt. Rengör filtret vid behov. Se "Underhåll och rengöring".</li> <li>• Justera plaggen manuellt i trumman och starta centrifugeringsfasen igen. Detta problem kan orsakas av obalans.</li> </ul>   |
| Det är vatten på golvet.  | <ul style="list-style-type: none"> <li>• Kontrollera att kopplingarna i vattenslangarna är täta och att inget vattenläckage förekommer.</li> <li>• Kontrollera att tilloppsslangen och tömningsslangen inte är skadade.</li> <li>• Kontrollera att du använder rätt tvättmedel och rätt mängd tvättmedel.</li> </ul>   |

| Problem   | Möjlig lösning   |
|---|--|
| Du kan inte öppna luckan på produkten.                              | <ul style="list-style-type: none"> <li>• Se till att du har valt ett tvättprogram som avslutas med vatten i trumman.</li> <li>• Kontrollera att tvättprogrammet är klart.</li> <li>• Ställ in tömnings- eller centrifugeringsprogrammet om det finns vatten i trumman.</li> <li>• Se till att produkten får elektrisk ström.</li> <li>• Detta problem kan orsakas av att produkten är trasig. Kontakta auktoriserat servicecenter. Om du måste öppna luckan, läs noga "Nödöppning av luckan".</li> </ul> |
| Produkten avger ett konstigt ljud och vibrerar.                     | <ul style="list-style-type: none"> <li>• Kontrollera att produkten står i våg. Se "Installationsanvisningar".</li> <li>• Kontrollera att förpackningen och/eller transportbultarna är borttagna. Se "Installationsanvisningar".</li> <li>• Fyll på mer tvätt i trumman. För liten tvättmängd.</li> </ul>   |
| Programtiden ökar eller minskar under programets förloppstid.       | <ul style="list-style-type: none"> <li>• ProSense-funktionen kan anpassa programtiden efter typ av och mängd tvätt. Se avsnittet "ProSense detektion av tvättmängd" i avsnittet "Daglig användning".</li> </ul>  |
| Tvättresultaten är inte tillfredsställande.                         | <ul style="list-style-type: none"> <li>• Öka mängden tvättmedel eller använd ett annat tvättmedel.</li> <li>• Använd specialprodukter för att ta bort svåra fläckar innan du tvättar tvätten.</li> <li>• Kontrollera att du ställer in rätt temperatur.</li> <li>• Minska tvättmängden.</li> </ul>   |
| För mycket skum i tvätttrumman under tvättprogrammet.               | <ul style="list-style-type: none"> <li>• Reducera tvättmedelsmängden.</li> </ul>   |
| Det finns tvättmedelsrester i tvättmedelsfacket efter tvätt.        | <ul style="list-style-type: none"> <li>• Se till att spaken är i rätt läge (UP för tvättmedel - DOWN för flytande tvättmedel).</li> <li>• Se till att du har använt tvättmedelsfacket i enlighet med instruktionerna i den här användarmanualen.</li> </ul>  |
| Trumman är tom men displayen visar att det finns något däri.        | <ul style="list-style-type: none"> <li>• Tryck på På/Av för att stänga av produkten och sätt på den igen för att ställa in egenvikten.</li> </ul>  |
| Trumman är full men displayen visar 0,0 kg.                         | <ul style="list-style-type: none"> <li>• Du stoppade in smutsvätten innan du satte på produkten. Tryck på På/Av-knappen för att stänga av produkten.</li> <li>• Töm trumman och utför de nödvändiga stegen. (Se "Lägga i tvätt")</li> </ul>  |
| Produkten torkar inte plaggen eller torkar inte tillfredsställande. | <ul style="list-style-type: none"> <li>• Öppna vattenkranen.</li> <li>• Kontrollera att tömningsfiltret inte är igensatt.</li> <li>• Minska tvättmängden.</li> <li>• Kontrollera att du har ställt in rätt program och ställ vid behov in ett kort torkprogram igen.</li> </ul>  |

| Problem                             | Möjlig lösning   |
|-------------------------------------|--|
| Tvätten är full av olikfärgat ludd. | <p>Materialen som tvättades i programmet innan släppte ifrån sig ludd av en annan färg:</p> <ul style="list-style-type: none"> <li>• Torkfasen hjälper till att ta bort ludd.</li> <li>• Tvätta kläderna med en luddborttagare.</li> </ul> <p>Om det finns mycket ludd i trumman ska specialprogrammet köras för att rengöra den (se "Ludd i materialet" för mer information).</p> |

Sätt på maskinen efter kontrollen. Programmet fortsätter från den punkt där det avbröts. Kontakta auktoriserat servicecenter om problemet uppstår igen. Om andra larmkoder visas på displayen. Stäng av och sätt på produkten. Kontakta auktoriserat servicecenter om problemet fortsätter.

### 16.3 Nödöppning av luckan

Produktens lucka förblir stängd vid strömavbrott eller produktfel. Tvättprogrammet fortsätter när strömmen återställs. Om luckan förblir låst vid fel kan den öppnas med nödupplåsningfunktionen.

Innan luckan öppnas:



**FÖRSIKTIGHET!**  
Risk för brännskador föreligger! Kontrollera att vattentemperaturen och tvätten inte är varm. Om så behövs, vänta tills de svalnat.



**FÖRSIKTIGHET!**  
Risk för personskador föreligger! Kontrollera att trumman inte snurrar. Om så behövs, vänta tills trumman slutat snurra.



Kontrollera att vattennivån i trumman inte är för hög. Om så behövs, fortsatt med nödtömning vid behov (se "Nödtömning" i avsnittet "Skötsel och rengöring").

Gör enligt följande för att öppna luckan:

1. Tryck på knappen På/Av för att stänga av produkten.
2. Koppla bort produkten från eluttaget.
3. Öppna filterluckan.
4. Håll nödupplåsningsspärren neddragen och öppna samtidigt produktens lucka.

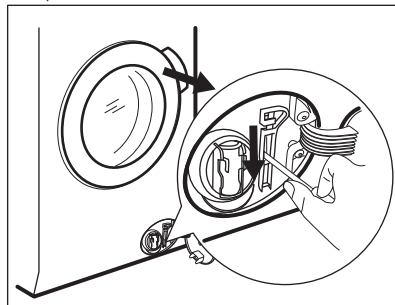

5. Ta ut tvätten och stäng sedan produktens lucka.
6. Stäng filterluckan.



## 17. FÖRBRUKNINGSVÄRDEN



Angivna värden har erhållits i laboratorieförhållanden med relevanta standarder. Olika orsaker kan ändra uppgifterna: mängden och typen av tvätt samt omgivningstemperatur. Vattentryck, matarspänningen och temperaturen på inloppsvattnet kan också påverka tvättprogrammets varaktighet.



Tekniska specifikationer kan ändras utan föregående meddelande för att förbättra kvaliteten på produkten.



Under själva tvättprogrammen kan Prosense-tekniken variera tvättiden och förbrukningsvärdena. Mer information finns i avsnittet "Prosense-viktberäkning i avsnittet "Daglig användning".

| Program   | Tvätt-<br>mängd<br>(kg) | Energiför-<br>brukning<br>(kWh) | Vattenför-<br>brukning (li-<br>ter) | Ungefärlig program-<br>tid (minuter) |
|---|-------------------------|---------------------------------|-------------------------------------|--------------------------------------|
| Vit-/Kulörtvätt 60 °C   | 10                      | 1.70                            | 90                                  | 230                                  |
| Vit-/Kulör Eco<br>Energisparprogrammet för<br>Vit-/Kulörtvätt 60 °C <sup>1)</sup> | 10                      | 0.86                            | 61                                  | 265                                  |
| Vit-/Kulörtvätt 40 °C   | 10                      | 1.10                            | 90                                  | 220                                  |
| Syntet 40 °C  | 4                       | 0.72                            | 55                                  | 155                                  |
| Fintvätt 40 °C  | 4                       | 0.60                            | 59                                  | 89                                   |
| Ylle/Handtvätt 30 °C  | 2                       | 0.35                            | 58                                  | 60                                   |

<sup>1)</sup> "Energisparprogrammet för Vit-/Kulörtvätt" vid 60 °C med en tvättmängd på 10kg är referensprogram för de uppgifter som anges på energietiketten enligt EEG-standard 92/75.

## 18. TEKNISKA DATA

|   |  |                                  |
|---|--|----------------------------------|
| Dimension   | Bredd/Höjd/Djup/Total<br>längd                     | 600 mm/ 850 mm/ 630 mm/ 660 mm   |
| Elektrisk anslutning  | Nätspänning<br>Total effekt<br>Säkring<br>Frekvens | 230 V<br>2200 W<br>10 A<br>50 Hz |
| Skyddsnivån mot intrång av fasta partiklar och fukt<br>säkerställs av skyddslocket, förutom där lågspän-<br>ningsutrustningen inte har något skydd mot fukt |  | IPX4                             |

|                          |                           |                                       |
|--------------------------|---------------------------|---------------------------------------|
| Vattentryck              | Min<br>Max                | 0,5 bar (0,05 MPa)<br>8 bar (0,8 MPa) |
| Maximal tvättvikt        | Vit-/Kulörtvätt           | 10 kg                                 |
| Maximal torr vikt        | Vit-/Kulörtvätt<br>Syntet | 6 kg<br>4 kg                          |
| Centrifugeringshastighet | Max                       | 1600 varv/minut                       |

## 19. TILLBEHÖR

### 19.1 Finns på [www.aeg.com/shop](http://www.aeg.com/shop) eller hos auktoriserade återförsäljare



Endast lämpliga tillbehör som godkänts av AEG garanterar produktens säkerhetsstandarder. Om icke godkända delar används kommer alla slags anspråk att upphävas.

### 19.2 Fästplåtsats

Om du installerar produkten på en plint måste du sätta fast den i fästplåtarna.

Läs noga igenom anvisningarna som medföljer tillbehöret.

### 19.3 Pelarsats

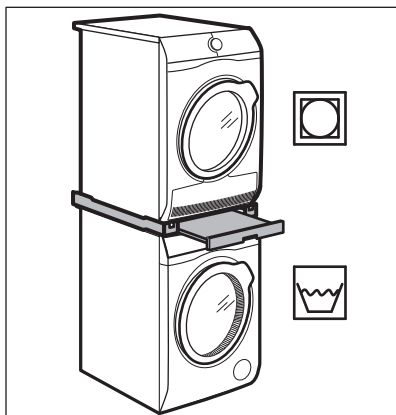

Torktumlararen kan placeras ovanpå tvättmaskinen **endast om en pelarsats**

som tillverkats och godkänts av AEG används.



Verifiera de kompatibla pelarsatserna genom att kontrollera djupet på din produkt.

Pelarsatsen kan endast användas med de produkter som specificerats i medföljande informationsblad.

Läs noga igenom anvisningarna som medföljer produkten och tillbehöret.



#### **VARNING!**

Sätt inte torktumlararen under tvättmaskinen.

### 19.4 Piedestal med låda

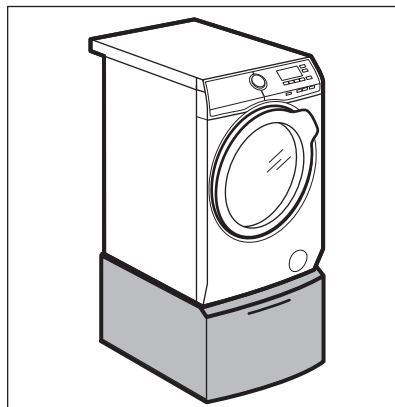



Höj upp maskinen och gör det enklare att lägga in och plocka ur tvätt.

Lådan kan användas för förvaring av tvätt, t.ex.: handdukar, rengöringsprodukter med mera.

Läs noga igenom anvisningarna som medföljer tillbehöret.

## 20. MILJÖSKYDD

Återvinn material med symbolen . Återvinn förpackningen genom att placera den i lämpligt kärl. Bidra till att skydda vår miljö och vår hälsa genom att återvinna avfall från elektriska och elektroniska produkter. Släng inte

produkter märkta med symbolen  med hushållsavfallet. Lämna in produkten på närmaste återvinningsstation eller kontakta kommunkontoret.

[www.husqvarna-electrolux.se/shop](http://www.husqvarna-electrolux.se/shop)



157012160-B-212017



 **Husqvarna**<sup>®</sup>