

Bruksanvisning

KitchenAid

Säkerhetsanvisningar	4
Miljöskyddsråd	6
Installation med inbyggnad	7
Beskrivning av apparaten	9
Påslagning och föruppvärmning	13
Första start av apparaten	13
Brygga kaffe (med kaffebönor)	14
Tillagning av kaffe espresso med malet kaffe (istället för med kaffebönor)	15
Reglering av kaffekvarn	15
Ändring av kaffemängden i koppen	15
Beredning av cappuccino	16
Utmatning av hett vatten	16
Ändring och inställning av menyparametrarna	17
Ändring av mängden mjölk och kaffe för cappuccinon	17
Rengöring och underhåll	20
Avstängning av apparaten	22
Meddelanden visade på displayen	23
Problemlösning	24
Tekniska data	25

Säkerhetsanvisningar

VIKTIGT ATT LÄSA OCH RESPEKTERA

Innan du använder apparaten ska du läsa dessa säkerhetsanvisningar. Förvara dem till hands för framtida bruk. Dessa instruktioner finns även tillgängliga på docs.kitchenaid.eu

I dessa instruktioner och på själva apparaten ges viktiga säkerhetsföreskrifter som alltid måste följas. Tillverkaren fransäger sig allt ansvar för underlåtenhet att följa dessa säkerhetsinstruktioner, för olämplig användning av apparaten eller vid felaktig inställning av kontrollerna.

Säkerhetsvarningar

Barn från 8 års ålder och personer med nedsatt fysisk, sensorisk eller mental förmåga, eller bristande erfarenhet och kunskap får lov att använda apparaten om de hålls under uppsikt eller om de har fått instruktioner om hur apparaten ska användas på ett säkert sätt och förutsatt att de förstår vilka faror det innebär. Barn får inte leka med apparaten. Avsedd användning: denna apparat är utformad för beredning av kaffedrycker, mjölk och varmt vatten. Alla andra former av användning ska betraktas som felaktiga och därför farliga. Tillverkaren ansvarar inte för skador som har sitt ursprung i felaktig användning av maskinen. Värmeelementets yta är utsatt för resterande värme efter användningen och apparatens utvändiga delar kan förbli varma i några minuter, beroende på användningen. För rengöringsprocedurerna, följ instruktionerna i kapitlet "Rengöring". Rengöring och underhåll får aldrig utföras av barn under 8. Barn äldre än 8 år måste övervakas av vuxen. Förvara hushållsapparaten och strömsladden oåtkomligt för barn under 8 år.

WARNING: Åtkomliga delar av produkten kan bli heta under användning. Håll därför barn på säkert avstånd.

Apparaten producerar hett vatten. Undvik att träffas av vattenstänk - Risk för brännskada.

Om apparaten är skadad eller inte fungerar korrekt, försök inte att reparera den på egen hand. Stäng av apparaten, ta ut kontakten från eluttaget och kontakta kundservice.



Ytor markerade med denna symbol blir heta när produkten används (symbolen visas endast på vissa modeller).

WARNING! För modeller med glasyta, använd inte apparaten om denna yta är sprucken.

TILLÅTEN ANVÄNDNING

OBS! Apparaten är inte avsedd att drivas med hjälp av en extern timer eller ett separat fjärrstyrt system.

WARNING! Vid rengöringen av maskinen, använd inte alkalina rengöringsmedel som kan skada den. Använd en mjuk trasa och

neutralt rengöringsmedel.

Denna apparat är endast avsedd för hushållsbruk.

Den här apparaten är inte avsedd för liknande typ av användning, som t.ex.: I personalrum i butiker, kontor och andra arbetsplatser I fritidshus Av kunder på hotell, motell och andra inkvarteringsanläggningar.

Denna apparat är inte avsedd för professionellt bruk. Använd inte apparaten utomhus.

Förvara inte explosiva eller brandfarliga ämnen (t.ex. bensin- eller sprayburkar) inuti eller nära apparaten - risk för brand.

Installation

Apparaten ska hanteras och installeras av minst två personer - risk för skada. Använd skyddshandskar vid uppäckning och installation - risk för skärskada.

Installationen, inklusive vattentillförsel (i förekommande fall) och elanslutningar, och reparationer får bara utföras av kvalificerad tekniker. Reparera eller byt inte ut delar på produkten om detta inte direkt anges i bruksanvisningen. Håll barn på säkert avstånd från installationsplatsen. När apparaten har packats upp, kontrollera att den inte har skadats under transporten. Kontakta din återförsäljare eller närmaste kundservice om du upptäcker något problem. Efter installationen ska förpackningsmaterialet (delar av plast, frigolit osv.) förvaras utom räckhåll för barn - risk för kvävning. Apparaten ska kopplas bort från strömförsörjningen innan någon installationsåtgärd utförs - risk för elchock. Under installation, se till att apparaten inte skadar nätkabeln - risk för brand eller elchock. Aktivera inte apparaten förrän installationen har slutförts.

Apparaten kan installeras över en inbyggd ugn förutsatt att ugnen är försedd med kylfläktsystem.

Elektriska varningar

Innan apparaten ansluts, kontrollera att spänningen på typskylten överensstämmer med spänningen i ditt hem.

Det måste alltid kunna gå att koppla bort apparaten från elnätet, antingen genom att ta ut stickproppen från eluttaget, om åtkomligt, eller med hjälp av en flerpolelig strömbrytare installerad före uttaget.

Dessutom ska apparaten vara jordad i enlighet med nationella elektriska säkerhetsstandarder.

Använd inte förlängningskablar, grenuttag eller adaptrar. När installationen är klar ska inte användaren kunna få åtkomst till de elektriska komponenterna. Använd inte apparaten om du är våt eller barfota. Använd inte denna apparat om nätkabeln eller stickkontakten är skadad, om den inte fungerar som den ska eller om den har skadats eller fallit ned på golvet. Om nätkabeln skadas ska den bytas ut mot en exakt likadan - risk för elchock.

Maskinen med avtagbar kabel: undvik vattenstänk på matningskabelns kontakt eller på dess utrymme på apparatens baksida.

WARNING! Undvik att spilla på kontaktdonet och stickproppen.

Rengöring och underhåll

WARNING! Försäkra dig om att apparaten är avstängd och bortkopplad från strömförsörjningen innan någon form av underhållsåtgärd påbörjas - risk för elchock. Använd aldrig ångtvätt för att rengöra den. Doppa aldrig ned produkten i vatten.

Töm droppskålen regelbundet för att undvika att det flödar över - Risk för skada.

Rengör alla komponenter noggrant, särskilt de som kommer i kontakt med kaffe och mjölk.

Diska alltid rören i mjölkbehållaren efter användning - Risk för förgiftning.

När apparaten sköljer stänker det hett vatten från kafferören. Undvik kontakt med vattenstänk - Risk för brännskada.

Miljöskyddsråd

Bortskaffande av förpackningsmaterialet

Förpackningsmaterialet kan återvinnas till 100 %, vilket framgår av återvinningssymbolen (♻️). De olika delarna av förpackningsmaterialet måste därför kasseras på ett ansvarsfullt sätt enligt gällande lokala bestämmelser om avfallshandling.

Kassering av hushållsapparater

Denna apparat är tillverkad av material som kan återanvändas eller återvinnas. Kassera den enligt lokala bestämmelser för avfallshandling. För mer information om handtering, återvinning och återanvändning av elektriska hushållsapparater, var god kontakta de lokala myndigheterna, ortens sophandlingstjänst eller butiken där apparaten inhandlades. Denna apparat är märkt i enlighet med direktiv 2012/19/EU om avfall som utgörs av eller innehåller elektrisk och elektronisk utrustning (Waste Electrical and Electronic Equipment, WEEE). Genom att säkerställa korrekt bortskaffande av denna produkt bidrar du till att förhindra negativa konsekvenser för vår miljö och hälsa.

Symbolen () på produkten eller i medföljande dokument anger att denna produkt inte får kasseras som hushållsavfall, utan ska lämnas in till en miljöstation för återvinning av elektrisk och elektronisk utrustning.

EG-försäkran om överensstämmelse

Denna apparat har utformats, tillverkats och marknadsförts i enlighet med kraven i följande EU-direktiv: LVD 2014/35/EU, EMC 2014/30/EU och RoHS 2011/65/ EU.

Denna apparat är avsedd att komma i kontakt med livsmedel och följer EU-direktivet (CE) nr 1935/2004.

Installation med inbyggnad

Kontrollera de nödvändiga min. måtten för en korrekt installation av hushållsapparaten. Kaffemaskinen ska installeras i en kolumn och denna kolumn måste vara ordentligt fastsatt på väggen med kommersiella konsoler.

Försiktighet:

- Alla installations- eller underhållsgrepp måste utföras med apparat skild från elnätet.
- Köksmöbler i direkt kontakt med apparaten måste tåla en värme på (min. 65°C).
- För att säkerställa en korrekt ventilation, lämna en öppning på möbelns botten (se mått på figur).

Mått i mm

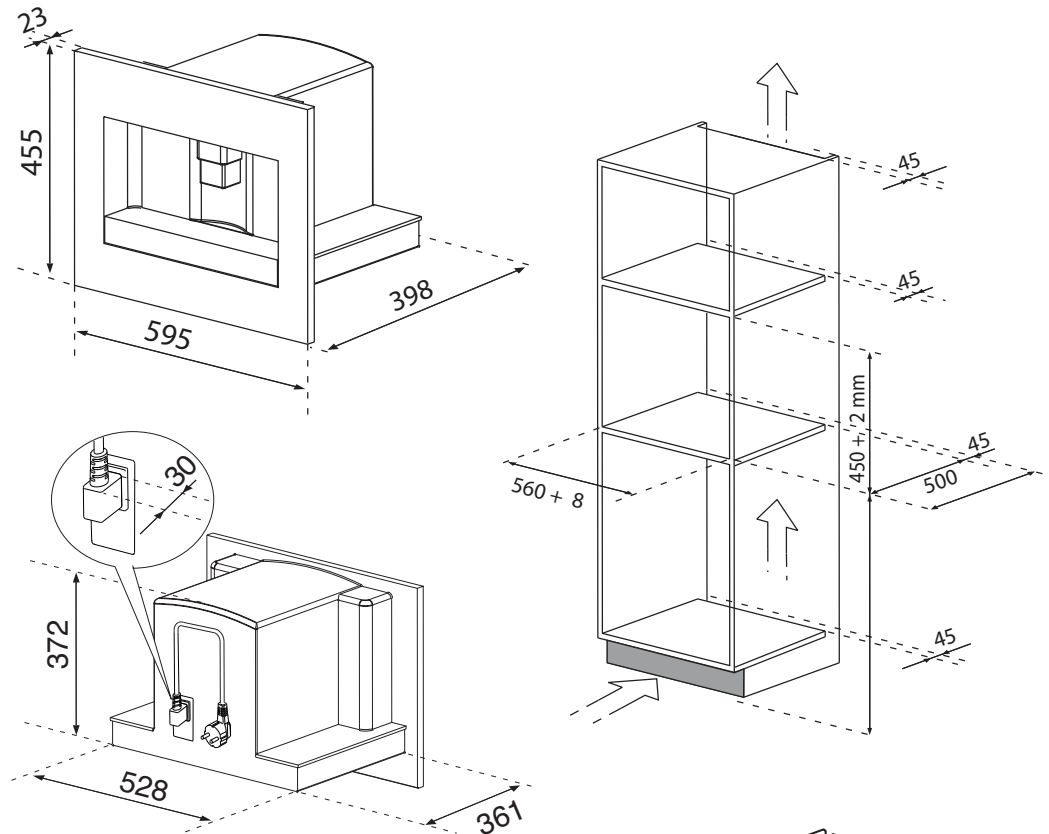

Placera glidskenorna på möbelns sidoytor, som visas på figuren. Fäst glidskenorna med de medföljande skruvarna, dra sedan ut dem helt. Om kaffemaskinen är installerad ovanpå en "Värmelåda" använd den senares övre yta som referens för att placera glidskenorna. I sådant fall finns inget stödplan.

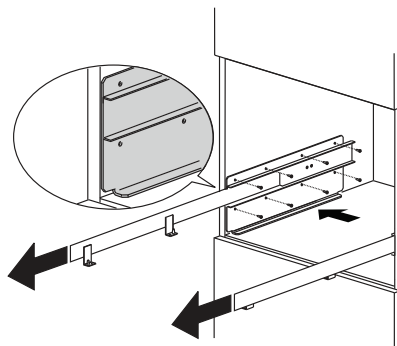

Fäst elkabeln med clipset. Elkabeln måste vara tillräckligt lång så att man kan dra ut apparaten från möbelen för att fylla på bönbehållaren.

Jordning är obligatorisk enligt lag.

Elanslutningen ska utföras av en kvalificerad tekniker enligt anvisningarna.

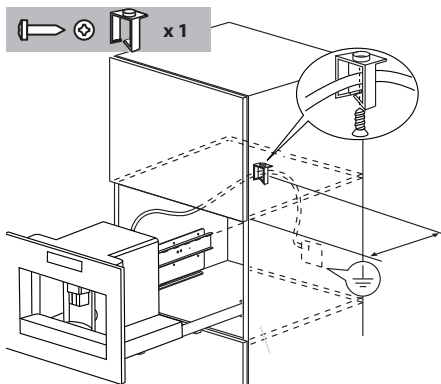

Placera hushållsmaskinen på glidskenorna och se till att stiften är isatta i de avsedda sätena och fäst den med de medföljande skruvarna.

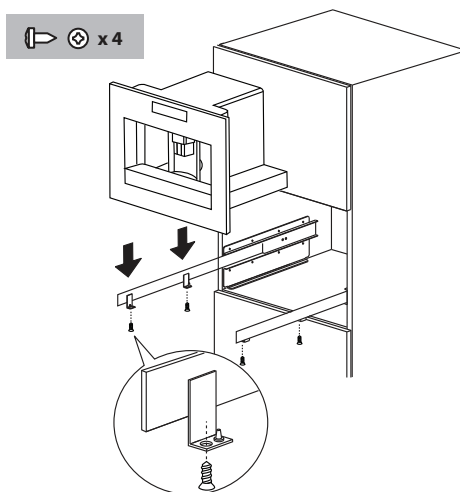

Om du behöver justera apparatens uppställning, placera de medföljande distanselementen under eller vid stödets sidor.

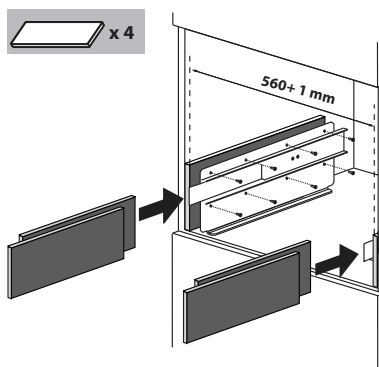

Beskrivning av apparaten

Apparat

Se bilden **A** på sida 10.

A1 Bricka för koppar

A2 Lucka

A3 Kaffetransportör

A4 Behållare för kaffesump

A5 Bryggenhet

A6 Belysning på bricka för koppar

A7 Knapp för påslagning/stand-by

A8 Kontrollpanel

A9 IEC-kontakt

A10 Munstycke för hett vatten och ånga

A11 Skål för föremål

A12 Vattentank

A13 Utmatningsrör för kaffe (kan ställas in i höjddled)

A14 Droppbricka

A15 Lock till bönbehållare

A16 Bönbehållare

A17 Vred för inställning av malningsgrad

A18 Lucka för tratt malet kaffe

A19 Mått

A20 Plats för mått

A21 Tratt för införande av malet kaffe

A22 Elkabel

A23 Huvudströmbrytare **ON/OFF**

Kontrollpanel

Se bilden **B** på sida 10.

Observera: för att aktivera ikonerna räcker en lätt vidrörning.

B1 Display: användarhandbok för användning av apparaten.

B2 Ikon **MENY**  för att aktivera eller avaktivera inställnings sättet för menyens parametrar.

B3 Ikon  för att välja kaffesmaken.

B4 Ikon  för att välja den önskade kaffetypen (espresso, liten kopp, medelstor kopp, stor kopp, mugg)

B5-B6 Ikon  för att bläddra framåt eller bakåt i de olika posterna invändigt meny.

B7 Ikon  för att bekräfta den valda posten

B8 Ikon  för att brygga en kopp kaffe

B9 Ikon  för att brygga två koppar kaffe

B10 Ikon  för att brygga en cappuccino.

B11 Ikon  för att mata ut hett vatten.

Mjölkbhållare och tillbehör

Se bilden **C** på sida 10.

C1 Markör mjölkskummare

C2 Handtag för mjölkbhållare

C3 Knapp **CLEAN**

C4 Slang för mjölkuppsugning

C5 Slang för mjölkskumning

C6 Anordning för mjölkskumning

C7 Pip för hett vatten

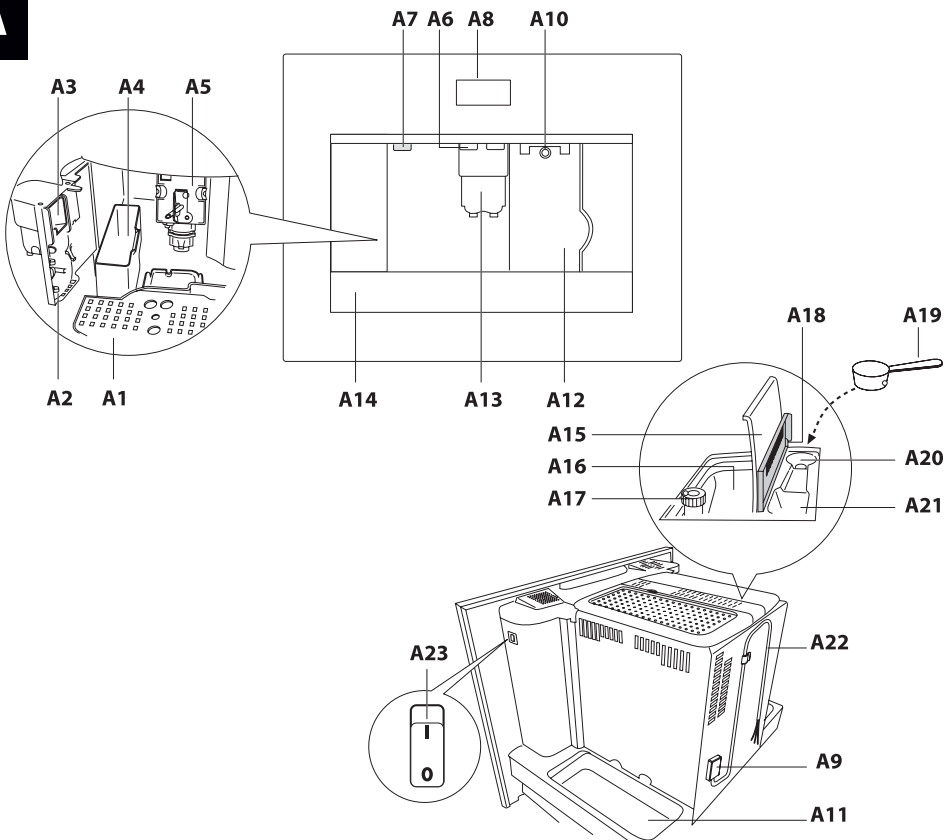
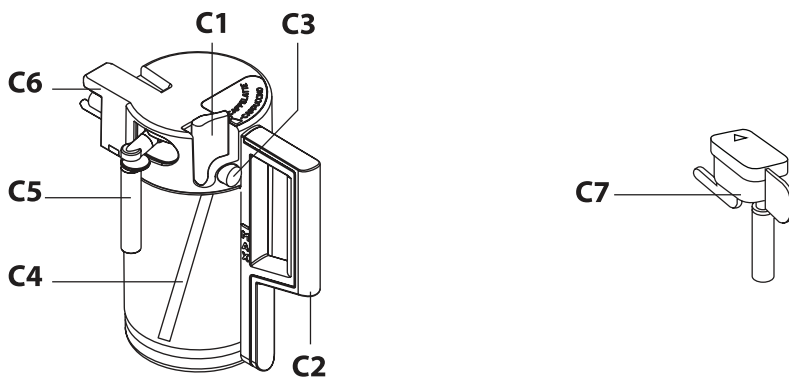
A**B****C**

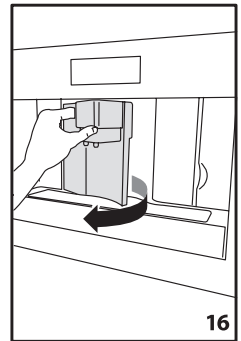
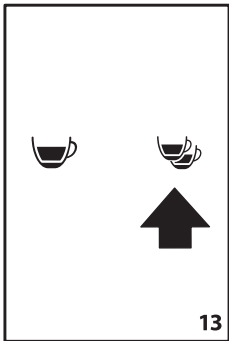
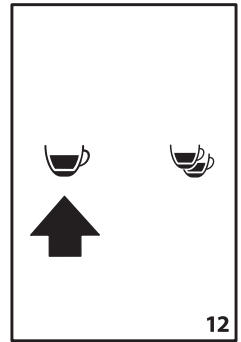
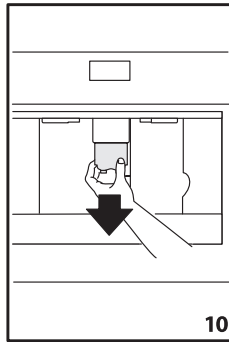
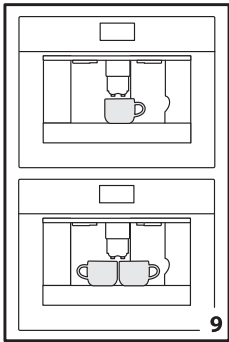
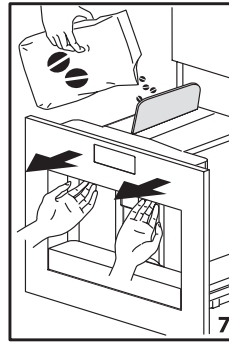
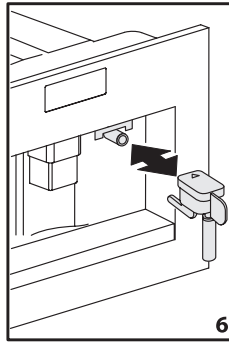
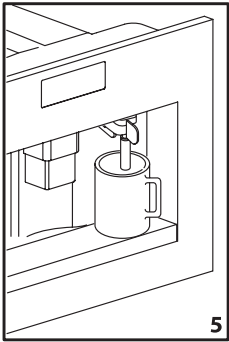
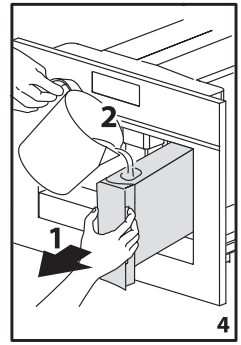
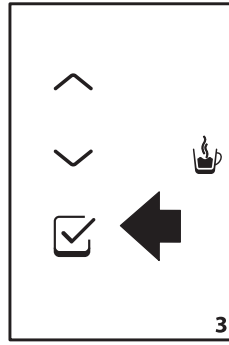
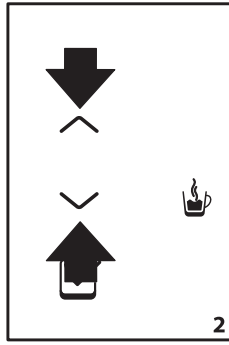
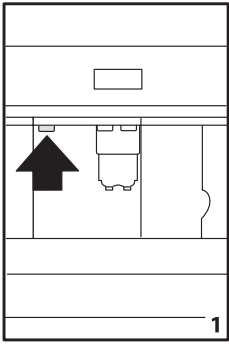

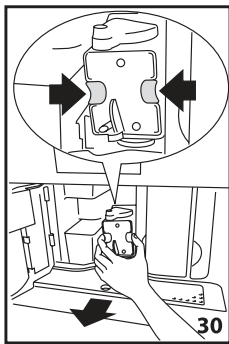
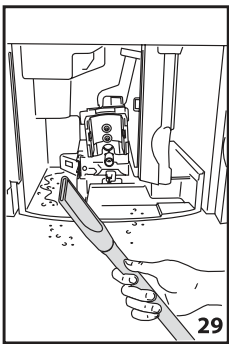
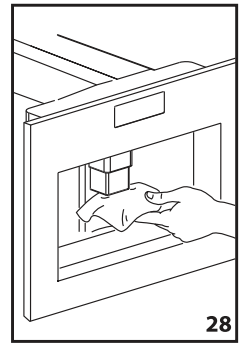
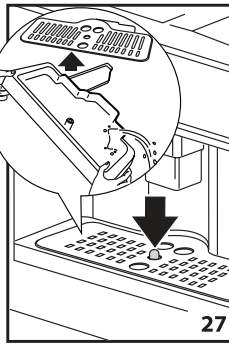
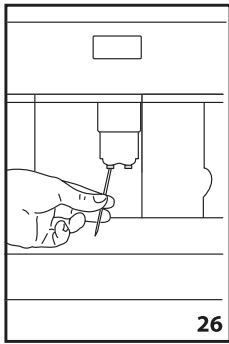
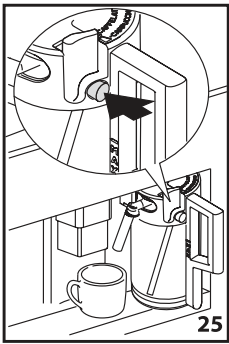
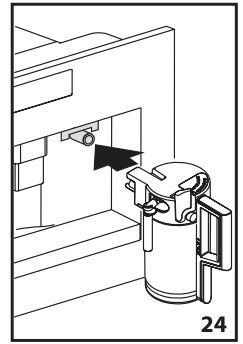
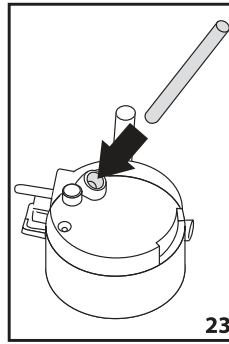
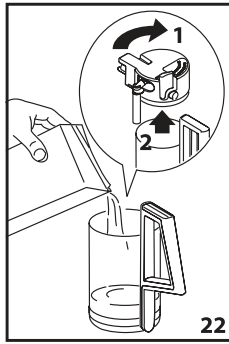
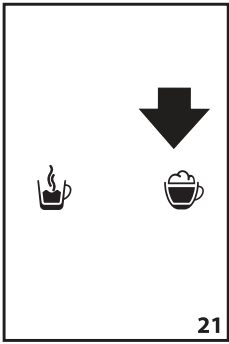
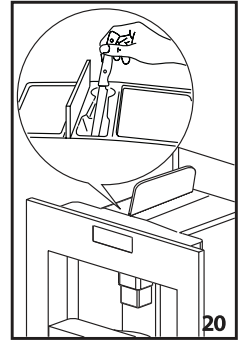
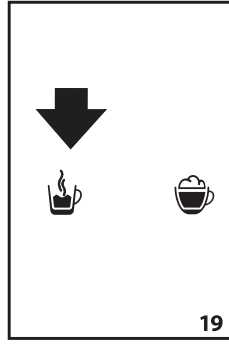
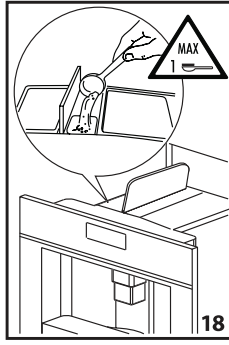
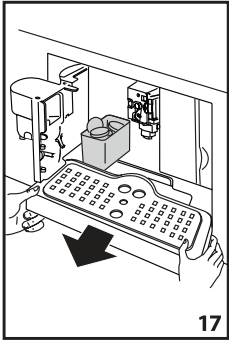

Första start av apparaten

- Maskinen har kontrollerats i fabriken med kaffe det är därför helt normalt att det finns spår av kaffe i kaffekvarnen.
 - Anpassa snarast möjligt vattenhårdheten genom att följa proceduren beskriven i avsnittet *Programmering av vattenhårdheten*.
1. Koppla apparaten till strömförande nät och ställ huvudströmbrytaren (A23) i läget I.
 2. Apparaten visar texten "fill tank" (fyll behållaren) på olika språk. Ta ut vattenbehållaren (fig. 4), skölj den och fyll på med nytt vatten, utan att fylla på över MAX-linjen. Sätt tillbaka den och tryck in den så långt det går.
 3. Välj språk (språken visas i intervaller om 3 sekunder): När meddelandet "**PRESS** **TO INSTALL ENGLISH**" (tryck för att ställa in engelska) visas, tryck på (**B7**) (fig. 3) under 3 sekunder tills du ser **ENGLISH INSTALLED** (engelska inställt). Om du ställer in fel språk, följ instruktionerna i avsnittet "Att ställa in språk". Om ditt språk inte finns, välj ett av de andra språken som visas (instruktionerna gäller för engelska). Följ sedan instruktionerna.
 4. Placera en kopp under vattenutloppet (fig. 5). (Om vattenutloppet inte är insatt, visas texten sätt in **VATTENUTLOPPET**. Sätt in vattenutloppet så som visas i fig. 6. Nu visas texten **TRYCK FÖR HETT VATTEN** . Tryck på (**B7**), lite vatten kommer ut ur vattenutloppet.
 5. Maskinen visar **STÄNGER AV VAR GOD VÄNTA...** och den stängs av.
 6. Dra hushållsapparaten utåt med hjälp av handtagen (Figur 7); öppna locket, fyll behållaren med kaffebönor, stäng locket och skjut hushållsmaskinen inåt.

Nu är maskinen klar för normal användning.



VARNING

Tillsätt inte förmalet kaffe, frystorkat kaffe, karamelliserade bönor eller föremål som kan skada maskinen

Observera:

- Första gången du använder maskinen måste du brygga 4-5 koppar espresso eller 4-5 koppar cappuccino innan du erhåller ett bra resultat.
- Vid varje påslagning av huvudströmbrytaren **ON/OFF (A23)** utför hushållsmaskinen en **AUTODIAGNOS** funktion för att sedan stängas av, för att slå på den på nytt tryck på knappen (**A7**) påslagning/stand-by (Figur 1).

Påslagning och föruppvärmning

Varje gång du slår på apparaten, utförs automatiskt en förvärmnings- och sköljningscykel som inte kan avbrytas. Apparaten är enbart klar för användning efter utförandet av denna cykel.



VARNING

Risk för brännskador! Under sköljningen matas lite hett vatten ut genom munstyckena på kaffepipen.

För att slå på apparaten tryck på knappen (**A7**) påslagning/stand-by (Figur 1): på displayen visas meddelandet **VÄRMER UPP VAR GOD VÄNTA....** När uppvärmningen har slutförts, visar apparaten ett annat meddelande: **SKÖLJER**. Apparaten är i temperatur när meddelandet **MEDELSTOR KOPP NORMAL SMAK** visas på displayen.

Brygga kaffe (med kaffeböror)

1. Maskinen är inställd i fabriek för att brygga kaffe med normal smak. Det är möjligt att begära kaffe med extra mild smak, mild, normal, stark, eller extra stark, med tillval av förålet kaffe. För att välja den önskade smaken, tryck flera gånger på ikonen ☼ (B3) (Figur 8): den önskade smaken på kaffet visas på displayen.
2. Ställ en kopp under pipen om du vill ha 1 kaffe (Figur 9) eller 2 koppar för 2 kaffe (Figur 9). För att erhålla ett bättre skum, för kaffepipen så nära som möjligt kopparna genom att sänka den (Figur 10).
3. Tryck på ikonen ☕ (B4) (Figur 11) för att välja den önskade kaffetyper: espresso, liten kopp, medelstor kopp, stor kopp, mugg.
Tryck på ikonen ☕ (B8) (Figur 12) om du vill brygga en kaffe, eller, om du istället vill brygga 2 kaffe tryck på ikonen ☕ (B9) (Figur 13). Nu maler maskinen kaffeböror och håller kaffet i koppen. När en gång den förinställda kaffemängden erhållits, stoppar maskinen automatiskt utmatningen och skjuter ut kassetten med det använda kaffet i lådan för kaffesump.
4. Efter någon sekund är maskinen åter klar att användas.
5. För att stänga av maskinen, tryck på knappen (A7) påslagning/stand-by (Figur 1). (Innan maskinen stängs av utför den en automatisk sköljning: se upp att inte bränna dig).

Observera:

- Om kaffet kommer ut droppvis eller inte alls, se kapitel *REGLERING AV KAFFEKVARN*.
- Om kaffet kommer ut för snabbt och kaffeskummet inte är tillfredsställande, se kapitel *REGLERING AV KAFFEKVARN*.
- Råd för att erhålla ett varmare kaffe:
 - gå tillväga som beskrivet i kapitlet *ÄNDRING OCH INSTÄLLNING AV MENYPARAMETRARN*, funktion Sköljning;
 - använd inte alltför tjocka koppar. De absorberar för mycket värme, om de inte förvärms;
 - använd koppar som först har förvärmats genom att skölja dem i hett vatten.
- Det är möjligt att närsomhelst avbryta utmatningen av kaffe genom att trycka på ikonen som du tidigare har valt.
- Så snart utmatningen är klar, om du vill öka kaffemängden i koppen, håll den tidigare valda ikonen intryckt (inom 3 sekunder från utmatningens slut).
- När displayen visar meddelandet **FYLL TANKEN !** är det nödvändigt att fylla vattentanken annars matar inte maskinen ut kaffe. (Det är normalt att det fortfarande är lite vatten kvar i behållaren).
- Efter 14 enkla kaffe (eller 7 dubbla) visar maskinen meddelandet **TÖM SUMPBEHÅLLAREN !**. För att utföra rengöringen öppna luckan på framsidan på bryggenheten (Figur 16), dra ut droppbrickan (Figur 17) och rengör den.

När du utför rengöringen, **dra alltid ut droppbrickan helt.**

- När du drar ut droppbrickan är det **OBLIGATORISKT** att tömma sumpbehållaren för kaffesump. Om detta inte sker kan det hända att maskinen täpps igen.
- När maskinen matar ut kaffe, ska man aldrig dra ut vattentanken. Om detta sker, kan maskinen inte längre laga kaffe och visar meddelandet: **FÖR FINT MALET JUSTERA KVARNEN OCH TRYCK PÅ ☑** och sedan **FYLL PÅ TANKEN !**. Kontrollera därefter vattennivån i behållaren och sätt tillbaka den. För att starta maskinen är det nödvändigt att sätta i vattenröret om det inte är isatt (Figur 6), tryck på ikonen ☑ (B7) och displayen visar **HETT VATTEN TRYCK PÅ ☑**. Tryck på ikonen ☑ (B7) inom några sekunder, låt vattnet rinna ur vattenröret i cirka 30 sekunder. Efter avslutad utmatning, återgår apparaten automatiskt att visa de inställda grundläggande lägena.
- Maskinen kan kräva att upprepa momentet flera gånger; detta för att helt eliminera luften i vattenkretsen.
- Om ovanstående moment inte utförs korrekt eller om maskinen stängs av, kan displayen återgå att visa de inställda grundläggande lägena, även om problemet i verkligheten kvarstår.

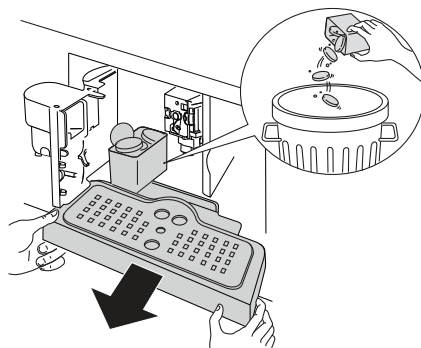

Ändring av kaffemängden i koppen

Maskinen är förinställd i fabrik att automatisk mata ut följande kaffemängder:

- Espresso-kopp,
- Liten kopp,
- Medelstor kopp,
- Stor kopp,
- Mugg.

För att ändra och programmera den önskade kaffemängden, till exempel den för espresso, gå tillväga på följande sätt:

- Tryck upprepade gånger på ikonen ☕ (B4) tills displayen visar **ESPRESSO**.
- Håll ikonen intryckt ☕ (B8) tills displayen visar meddelandet **PROGRAMMERA MÄNGDEN**. Under tiden som maskinen matar ut kaffe.
- Tryck på nytt på ikonen ☕ (B8) för att avbryta utmatningen och spara den nya inställda kaffemängden.

Nu är maskinen omprogrammerad enligt den nya inställningen och är klar för användning.

Det är även möjligt att ändra kaffemängden i liten kopp, medelstor kopp, stor kopp och mugg.

Observera: genom att trycka på ikonen ☕ (B9), matas en dubbel kaffemängd ut i förhållande till vad tidigare inställt med ikonen ☕ (B8).

Om man vill återgå till maskinens originalinställningar se avsnittet *Återgång till fabriksinställning (reset)*.

Reglering av kaffekvarn

Kaffekvarnen ska inte regleras, därför den är redan förinställd i fabrik; men om utmatningen skulle vara för snabb eller alltför långsam (droppvis), är det nödvändigt att utföra en korrigering med justervredet för malningsgraden (Figur 14).



WARNING

Justervredet ska enbart vridas när kaffekvarnen är i funktion.

För att erhålla en långsammare utmatning av kaffe och förbättra utseendet på kaffeskummet, vrid ett hack moturs (=finare malt kaffe).

För en snabbare utmatning av kaffe (inte droppvis), vrid ett hack medurs (=grövre malt kaffe).

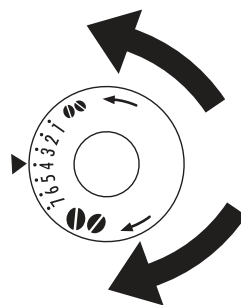

Tillagning av kaffe espresso med malet kaffe (istället för med kaffeböror)

- Tryck på ikonen ☕ (B3) (Figur 8) och välj funktionen för malet kaffe.
- Dra ut apparaten genom att dra den utåt; se till att använda de avsedda handtagen (Figur 7).
- Lyft locket i mitten, håll i ett mått förmalet kaffe i tratten (Figur 18); tryck hushållsmaskinen inåt och gå sedan tillväga som beskrivet i kapitlet *BRYGGA KAFFE (MED KAFFEBÖNOR)*.



Observera: det är möjligt att laga enbart en kopp kaffe per gång, genom att trycka på ikonen ☕ (B8) (Figur 12).

- Om du efter att ha använt maskinen med förmalet kaffe, du vill återgå till att laga kaffe med kaffeböror, är det nödvändigt att inaktivera funktionen förmalet kaffe genom att trycka på ikonen ☕ (B3) på nytt (Figur 8).

Observera:

- Håll aldrig i förmalet kaffe med avstängd maskin, för att undvika att det sprider sig inuti maskinen.
- Håll aldrig i mer än 1 mått kaffe för maskinen lagar inte kaffe sedan.
- Använd enbart det medföljande måttet.
- Håll enbart i förmalet kaffe i tratten för espressomaskiner.
- Om du håller i mer än ett mått malet kaffe sätts tratten igen, använd en kniv för att föra ner kaffet (Figur 20), ta sedan bort och rengör bryggenheten och maskinen som beskrivet i avsnittet *Rengöring av bryggenhet*.

Utmatning av hett vatten

- Kontrollera alltid att maskinen är klar för användning.
- Säkerställ att vattenröret är fasthakat på munstycket (Figur 6).
- Placera en behållare under vattenpipen.
- Tryck på knappen  (B11) - nu visas texten **TRYCK**  **FÖR HETT VATTEN**, tryck på  (B7) för att bekräfta.

Maskinen visar meddelandet **HETT VATTEN** och det heta vattnet kommer ut ur vattenpipen och fyller behållaren som står under (Mata inte ut hett vatten i mer än 2 minuter utan uppehåll). För att avbryta tryck på ikonen  (B11). Maskinen avbryter matningen när den förinställda mängden en gång har uppnåtts.

Beredning av cappuccino

- Välj den önskade kaffesmaken för att bereda cappuccino, tryck på ikonen  (B3).
- Ta av locket på mjölkbehållaren.
- Fyll behållaren med cirka 100 g mjölk för varje cappuccino som du vill tillreda (Figur 22), överstig inte nivån **MAX** (motsvarande cirka 750ml) tryckt på behållaren. Använd helst kylskåpstempererad (cirka 5°C) mjölk.
- Kontrollera att sugröret är helt infört i gummit (Figur 23), sätt sedan tillbaka locket på mjölkbehållaren.
- Placera markören mjölkskummare (C1) mellan påskrifterna **CAPPUCCINO** och **CAFFELATTE** tryckta på mjölkbehållarens lock. Det är möjligt att reglera skummängden: flytta reglaget litet mot påskriften **CAFFELATTE** du får ett mindre tjockt skum. Om du däremot flyttar den mot påskriften **CAPPUCCINO** får du ett tjockare skum.

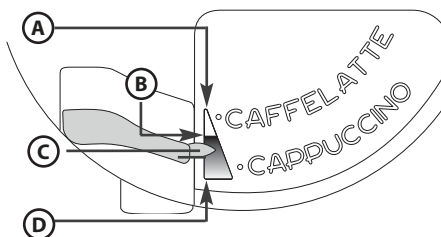

- A. INGET skum
- B. Mindre tjockt skum
- C. Markör
- D. Tjockt skum



- Ta bort pipen för hett vatten (Figur 6) och haka fast mjölkbehållaren vid munstycket (Figur 24).
- Flytta mjölkutloppet så som beskrivs ovan och placera en tillräckligt stor kopp under kaffeutloppet och mjölkutloppet.
- Tryck på ikonen  (B10). Maskinen visar meddelandet **CAPPUCCINO** och efter någon sekund, kommer den skummade mjölken ut och fyller koppen som står under. (Den utkommande mjölken avbryts automatiskt).
- Maskinen matar ut kaffet.
- Nu är cappuccinon klar: sockra efter smak, och om du så vill, kan du strö lite kakaopulver över skummet.

Observera:

- Under beredningen av cappuccinon kan du avbryta utmatningen av mjölkskumningen eller kaffet, genom att trycka på ikonen  (B10).
- För att garantera den kompletta rengöringen och hygien av mjölkskummaren, när du har lagat cappuccini, rengör de invändiga rören i mjölkbehållarens lock. På displayen blinkar meddelandet **TRYCK PÅ KNAPPEN CLEAN:**
 - **ställ en behållare under röret för mjölkpipen (Figur 25);**
 - tryck och håll nere tryckknappen **CLEAN (C3)** som sitter på locket, i minst 8 sekunder, (Figur 25), för att starta rengöringsfunktionen. Maskinen visar meddelandet **RENGÖRING** med förloppsindikatorn under. Det rekommenderas att inte släppa tryckknappen **CLEAN** förrän strecket är komplett och därför inte har avslutat den hela rengöringsfasen. Om du släpper tryckknappen **CLEAN** avbryts funktionen. När en gång rengöring är avslutad, haka av mjölkbehållaren och ställ den i kylskåpet. Det är inte tillrådligt att lämna mjölk utanför kylskåpet i mer än 15 minuter.
- Om man vill ändra mängden kaffe eller mängden mjölkskumning som maskinen automatiskt matar ut i koppen, gå tillväga som beskrivet i kapitlet **ÄNDRING AV MÄNGDEN MJÖLK OCH KAFFE FÖR CAPPUCCINON.**

Ändring av mängden mjölk och kaffe för cappuccinon

Maskinen har förinställts i fabrik för att automatiskt mata ut en cappuccino standard. Om du vill ändra dessa mängder, gå tillväga på följande sätt:

- Fyll mjölkbehållaren med mjölk till max nivå angiven på behållaren.
- Håll intryckt ikonen  (B10) tills displayen visar meddelandet **PROGRAMMERA MJÖLKMÄNGDEN FÖR CAPPUCCINO.** Under tiden maskinen matar ut mjölk.
- Tryck på ikonen  (B10) igen för att avbryta utmatningen och spara den nya inställda mängden.
- Efter några sekunder, börjar maskinen att mata ut kaffe och på displayen visas meddelandet **PROGRAMMERA MÄNGD KAFFE FÖR CAPPUCCINO.**
- Tryck på ikonen  (B10) igen för att avbryta utmatningen och spara den nya inställda mängden kaffe.

Nu är maskinen omprogrammerad enligt de nya inställningarna och klar för användning.







Ändring och inställning av menyparametrarna

När maskinen är klar för användning, är det möjligt att ändra följande parametrar eller funktioner invändigt menyn:

- SKÖLJNING
- STÄLL KLOCKAN
- SPRÅK
- SJÄLVPÅSLAGNING
- AVKALKA
- KAFFETEMPERATUR
- SJÄLVAVSTÄNGNING
- VATTENHÅRDHET
- ÅTERSTÄLL
- ENERGIBESPARING
- STATISTIK
- INSTÄLLNING AV TON
- LÄMNA





Inställning av språket

Om du vill ändra språket på displayen, gå tillväga som följer:

- Tryck på ikonen **MENY**  (B2) för att gå in i menyn och sedan på ikonerna  (B5) och (B6) tills du kan välja funktionen **SPRÅK**.
- Tryck på ikonen  (B7).
- Tryck på ikonerna  (B5) och (B6) tills maskinen visar det önskade språket.
- Tryck på ikonen  (B7) för att bekräfta.
- Tryck på ikonen **MENY**  (B2) för att avsluta menyn.







Sköljning

Den här funktionen tjänar till att erhålla ett varmare kaffe. Gå tillväga som följer:









- Om maskinen nyss har slagits på, och du vill ha en liten kopp kaffe (mindre än 60cc), använd sköljningsvattnet för att förvärma koppen.
- Om istället från det att den sista tillagade koppen kaffe, mer än 2/3 minuter har gått, innan du lagar en ny kopp kaffe är det nödvändigt att förvärma bryggenheten genom att trycka på ikonen **MENY**  (B2) för att gå in i menyn; på displayen visas **SKÖLJER**. Tryck på ikonen  (B7). Displayen visar **BEKRÄFTA MED** . Tryck ännu en gång på ikonen  (B7). Låt sedan vattnet rinna ner i droppskålen som står under, eller använd det här vattnet för att fylla (och sedan tömma) koppen som du sedan använder för kaffet för att förvärma den.

Ändra längden för påslagningen

Maskinen har förinställts i fabrik att automatiskt stängas av efter 30 minuter från sista användning. För att ändra detta intervall (max 120 min.), gå tillväga som följer:









- Tryck på ikonen **MENY**  (B2) för att gå in i menyn och tryck sedan på ikonerna  (B5) och (B6) tills maskinen visar meddelandet **AUTOM. AVSTÄNGNING**.
- Tryck på ikonen  (B7) för att bekräfta.
- Tryck på ikonerna  (B5) och (B6) för att fastställa efter hur lång tid apparaten ska stängas av (30 minuter, 1 timme, 2 timmar).
- Tryck på ikonen  (B7) för att bekräfta.
- Tryck på ikonen **MENY**  (B2) för att avsluta menyn.

Ställ klockan

- Tryck på ikonen **MENY**  (B2) för att gå in i menyn och tryck sedan på ikonerna  (B5) och (B6) tills maskinen visar meddelandet **STÄLL KLOCKAN**.
- Tryck på ikonen  (B7).
- För att ställa in timman, använd ikonerna  (B5) och (B6) och tryck på ikonen  (B7) för att bekräfta.
- För att ställa in minuterna, använd ikonerna  (B5) och (B6) och tryck på ikonen  (B7) för att bekräfta.
- Tryck på ikonen **MENY**  (B2) för att avsluta menyn.





Inställning av tid för den automatiska påslagningen



Denna funktion gör det möjligt att programmera den tid då maskinen automatiskt slås på.

- Säkerställ att maskinens klocka har ställts in.
- Tryck på ikonen **MENY**  (B2) för att gå in i menyn och tryck sedan på ikonerna  (B5) och (B6) tills maskinen visar meddelandet **AUTOMATISK START**.
- Tryck på ikonen  (B7).
- Maskinen visar meddelandet **AUTOMATISK START AKTIVERA?**.
- Tryck på ikonen  (B7) för att bekräfta.
- För att ställa in tiden för den automatiska påslagningen, använd ikonerna  (B5) och (B6) och tryck på ikonen  (B7) för att bekräfta.
- För att ställa in minuterna, använd ikonerna  (B5) och (B6) och tryck på ikonen  (B7) för att bekräfta.
- Tryck på ikonen  (B7), displayen visar **AUTOMATISK START AKTIVERAD**.

Ändring av temperaturen på kaffet







För att ändra temperaturen på det utmatade kaffet, gå tillväga som följer:

- Tryck på ikonen **MENY**  (B2) för att gå in i menyn och tryck sedan på ikonerna  (B5) och (B6) tills maskinen visar meddelandet **KAFFETEMPERATUR**;
- Tryck på ikonen  (B7).
- Tryck på ikonerna  (B5) och (B6) för att välja den önskade kaffetemperaturen: låg, medium, hög.

- Tryck på ikonen  (B7) för att bekräfta den valda temperaturen.
- Tryck på ikonen **MENY**  (B2) för att avsluta menyn.

Programmering av vattenhårdheten

Om du vill kan du förlänga den här funktionsperioden och således göra avkalkningen mindre ofta genom att programmera maskinen baserat på det faktiska innehållet av kalk i vattnet som används. Gå tillväga på följande sätt:

- Efter att ha tagit ut den reaktiva remsan "Total hardness test" ur förpackningen (bifogat sida 2), sänk ner den helt i vattnet i någon sekund. Ta sedan upp den och vänta 30 sekunder cirka (tills den byter färg och det bildas röda rutor).
- Tryck på ikonen **MENY**  (B2) för att gå in i menyn och tryck sedan på ikonerna  (B5) och (B6) tills maskinen visar meddelandet **VATTENHÅRDHET**.
- Tryck på ikonerna  (B7).
- Tryck på ikonerna  (B5) och (B6) tills att välja antalet prickar motsvarande antalet röda rutor som har bildats på den reaktiva remsan (exempel, om det har bildats 3 röda rutor på den reaktiva remsan är det nödvändigt att välja meddelandet ●●●○);
- Tryck på ikonen  (B7) för att bekräfta data. Nu är maskinen programmerad för att meddela när avkalkning verkligen är nödvändig.
- Tryck på ikonen **MENY**  (B2) för att avsluta menyn.

Avkalka













VARNING

Avkalkningsmedel innehåller olika syror. Läs och följ bruksanvisningen på förpackningen för avkalkningsmedlet noga.

Observera: använd enbart avkalkningsmedel rekommenderade av tillverkaren. Annars gäller inte garantin. Dessutom gäller inte garantin om inte avkalkningen utförs regelbundet.

När maskinen visar meddelandet **AVKALKKA !** är det dags att utföra avkalkningen. Gå tillväga som följer:





- Säkerställ att maskinen är klar för användning.
- Haka fast vattenpipen (C7) vid munstycket (A10).
- Tryck på ikonen **MENY**  (B2) för att gå in i menyn och tryck sedan på ikonerna  (B5) och (B6) tills maskinen visar meddelandet **AVKALKAR**.
- Tryck på ikonen  (B7), och maskinen visar meddelandet **AVKALKAR BEKRÄFTA MED** .
- Tryck på ikonen  (B7), På displayen visas meddelandet **FYLL PÅ AVKALK.MEDEL TRYCK PÅ** .
- Töm vattenbehållaren och håll ut innehållet i avkalkningsflaskan. Följ noga tillverkarens instruktioner på etiketten. Placera en behållare med en volym på cirka 2 liter under vattenutloppet.
- Tryck på ikonen  (B7); avkalkningslösningen kommer ut ur hetvattenpipen och börjar fylla den understående behållaren. Maskinen visar meddelandet **AVKALKNING PÅGÅR**.
- Avkalkningsprogrammet utför automatiskt en serie utmatningar och pauser.
- Efter cirka 30 sekunder, visar maskinen meddelandet **SKÖLJNING FYLL BEHÅLLAREN**.
- Töm vattentanken, skölj den för att eliminera resterna av avkalkningsmedlet och fyll den med rent vatten.
- Sätt tillbaka behållaren med rent vatten. På displayen visas meddelandet **SKÖLJNING TRYCK PÅ** .
- Tryck på  igen (B7). Hett vatten rinner ut ur vattenutloppet, fyller behållaren, och på displayen visas meddelandet **SKÖLJER, VAR GOD VÄNTA**.
- Vänta på meddelandet **SKÖLJNING KLAR TRYCK PÅ** .
- Tryck på  (B7). På displayen visas texten **AVKALKNING KLAR**. Apparaten stängs av automatiskt. Fyll tanken igen med rent vatten.
- Avkalkningsprogrammet är nu avslutat och maskinen är på nytt klar för att laga kaffe.

Observera: om avkalkningsproceduren avbryts innan den är avslutad, är det nödvändigt att börja om från början.





Observera: GARANTIN GÄLLER INTE OM AVKALKNINGEN INTE UTFÖRS REGELBUNDET.

Återgång till fabriksinställning (reset)

Det är möjligt att återgå till maskinens originalinställningar (även efter att användaren har ändrat dem) genom att gå tillväga på följande sätt:







- Tryck på ikonen **MENY**  (B2) för att gå in i menyn och tryck sedan på ikonerna  (B5) och (B6) tills maskinen visar meddelandet **FABRIKSINSTÄLLNING**.
- Tryck på ikonen  (B7), och maskinen visar meddelandet **BEKRÄFTA MED** .
- Tryck på ikonen  (B7) för att återgå till fabriksinställningar.

Energibesparing

- Tryck på symbolen  (B2) för att gå in i Inställningmenyn.
- Tryck på symbolerna  (B5) och (B6) tills texten **ENERGIBESPARING** visas.
- Tryck på symbolen  (B7) **DEAKTIVERA?** visas (eller så visas **AKTIVERA?** om funktionen redan var deaktiverad).
- Tryck på symbolen  (B7) för att aktivera eller deaktivera funktionen, eller tryck på symbolen  (B2) för att gå ur menyn.

Statistik





Med den här funktionen visas maskinens statistiska data. För att visa dem, gå tillväga som följer:

- Tryck på ikonen **MENY**  (B2) för att gå in i menyn och tryck sedan på ikonerna  (B5) och (B6) tills maskinen visar meddelandet **STATISTIK**.
- Tryck på ikonen  (B7).
- Genom att trycka på ikonerna  (B5) och (B6) är det möjligt att kontrollera:
 - hur många kaffe och cappuccini som har matats ut;
 - hur många avkalkningar som har utförts;
 - hur många liter vatten har totalt matats ut.
- Tryck en gång på ikonen **MENY**  (B2) för att lämna denna funktion, eller tryck två gånger på ikonen **MENY**  (B2) för att lämna menyn.

Toninställning

Med denna funktion aktiverar eller inaktiverar man ljudsignalen som maskinen avger vid varje tryck på ikonerna och vid varje isättning/avlägsnade av tillbehören.

Observera: maskinen är förinställd med ljudsignal aktiverad.

- Tryck på ikonen **MENY**  (B2) för att gå in i menyn och tryck sedan på ikonerna  (B5) och (B6) tills maskinen visar meddelandet **SUMMER**.
- Tryck på ikonen  (B7). På displayen visas meddelandet **SUMMER INAKTIVERA ?**.
- Tryck på ikonen  (B7) för inaktivera ljudsignalen.
- Tryck på ikonen **MENY**  (B2) för att avsluta menyn.

Programmering av kaffe

För instruktionerna rörande programmeringen av kaffe, se kapitlet *ÄNDRING AV KAFFEMÄNGDEN I KOPPEN*.

Programmering av cappuccino

För instruktionerna rörande programmeringen av cappuccino, se kapitlet *ÄNDRING AV MÄNGDEN MJÖLK OCH KAFFE FÖR CAPPUCCINON*.

Rengöring och underhåll

Rengöring av maskinen

Använd inte lösningsmedel eller slipande rengöringsmedel för rengöring av maskinen. Följande maskindelar ska rengöras periodvis:

- Behållare för kaffesump (A4).
- Droppbricka (A14).
- Vattentank (A12).
- Munstycket på kaffepipen (A13).
- Tratt för hälla i förmalet kaffe (A21).
- Efter att ha öppnat luckan (A2) kan maskinen kommas åt invändigt.
- Bryggenhet (A5).

Rengöring av sumpbehållaren för kaffesump

När meddelandet **TÖM SUMPBEHÅLLAREN !** visas på displayen, är det nödvändigt att tömma den och rengöra den. För att utföra rengöringen:

- Öppna luckan på framsidan (Figur 16), dra därefter ut droppbrickan (Figur 17), och rengör den.
- Rengör noggrant sumpbehållaren för kaffesump.

Observera: när du drar ut droppbrickan är det obligatoriskt att alltid tömma sumpbehållaren för kaffesump.

Rengöring av droppbricka



VARNING

Om droppbrickan in töms, kan vatten rinna över. Detta kan skada maskinen.

Droppbrickan är försedd med en flytande indikator (röd färg) för den innehållna vattennivån (Figur 27). Innan denna indikator börjar skjuta ut ur brickan för koppar, är det nödvändigt att tömma den och rengöra den.

För att flytta brickan:

1. Öppna luckan (Figur 16).
2. Dra ut droppbrickan och sumpbehållaren för kaffesump (Figur 17).
3. Rengör droppbrickan och sumpbehållaren för kaffesump (A4).
4. Sätt tillbaka brickan och sumpbehållaren för kaffesump (A4).
5. Stäng luckan.

Rengöring vattentanken

1. Rengör periodvis (cirka en gång per månad) vattentanken (A12) med en fuktad trasa och diskmedel.
2. Avlägsna noggrant rester av diskmedel.

Rengöring av pipens munstycken

1. Rengör munstyckena periodvis med en svamp (Figur 28).
2. Kontrollera periodvis att kaffepipens hål inte är ingensatta. Om nödvändigt, avlägsna kafferesterna med en tandpetare (Figur 26).

Rengöring av tratten för påfyllning av förmalet kaffe

Kontrollera periodvis (cirka en gång per månad) att tratten för påfyllning av förmalet kaffe inte är ingensatt (Figur 20).



VARNING

Innan du utför något rengöringsmoment, måste maskinen vara avstängd genom att trycka på huvudströmbrytaren (A23) och skild från elnätet. Sänk aldrig ner maskinen i vatten.

Invändig rengöring av maskinen

1. Kontrollera med jämna mellanrum (cirka en gång per vecka) att maskinen inte är smutsig invändigt. Om nödvändigt, avlägsna kafferester med en svamp.
2. Sug upp resterna med en dammsugare (Figur 29).

Rengöring av bryggenhet

Bryggenheten ska rengöras minst en gång per månad.



VARNING

Bryggenheten (A5) kan inte dras ut när maskinen är påslagen. Försök inte att avlägsna bryggenheten med kraft.

1. Säkerställ att maskinen har korrekt utförd avstängningen (se AVSTÄNGNING AV APPARATEN).
2. Öppna luckan (Figur 16).
3. Dra ut droppbrickan och sumpbehållaren för kaffesump (Figur 17).
4. Tryck de röda avhåkningsknapparna inåt och dra samtidigt ut bryggenheten utåt (Figur 30).

Observera: Rengör bryggenheten utan att använda rengöringsmedel därför den invändiga kolven är behandlad med ett smörjmedel som då tas bort av rengöringsmedlet.

5. Sänk ner bryggenheten i vatten i cirka 5 minuter och torka den sedan.
6. Efter rengöringen, sätt tillbaka bryggenheten (A5) trä på den på stödet och på den nedre stiftet; tryck därefter på påskriften **PUSH** tills du hör ett klick för fasthakningen.

A. Stöd
B. Stift

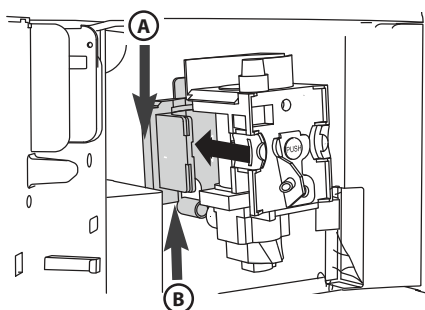

Observera: om det är svårt att föra in bryggenheten, är det nödvändigt (före isättningen) att ge den den korrekta storleken genom att samtidigt kraftigt trycka från den undre och övre delen som visas på följande figur.

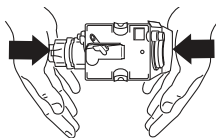

7. När den är isatt, säkerställ att de båda röda knapparna har utlösts utåt.

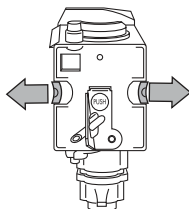

8. Sätt tillbaka droppbrickan med sumpbehållaren för kaffesump.

9. Stäng luckan.

Rengöring av mjölkbehållaren



VARNING

Rengör alltid mjölkbehållarens (C) invändiga ledningar efter att ha förberett mjölken.

Om behållaren fortfarande innehåller mjölk, låt den inte stå länge utanför kylskåp.

Rengör behållaren efter varje förberedning av mjölken som beskrivet i anmärkningen 3 i kapitlet *BEREDNING AV CAPPUCINO*.

Alla komponenter kan diskas i diskmaskin genom att placera dem i den övre korgen i diskmaskinen.

1. Vrid locket på mjölkbehållaren medurs och dra av det.

2. Dra ut utmatningsröret och sugröret.

- A. Utmatningsrör
- B. Sugrör
- C. Kanal
- D. Markör
- E. Hål

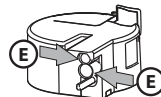
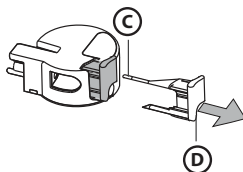
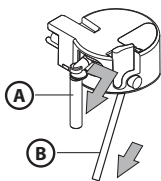

3. Dra markören genom att dra den utåt.

4. Diska alla komponenter noggrant med hett vatten och diskmedel. Va speciellt uppmärksam på de invändiga hålen och på kanalen placerad på markörens tunna spets att det inte finns mjölkrester.

5. Kontrollera även att sugröret och utmatningsröret inte är igensatta med mjölkrester.

6. Återmontera markören, utmatningsröret och sugröret för mjölk.

7. Sätt på locket igen på mjölkbehållaren.

Avstängning av apparaten

Varje gång apparaten stängs av, utförs en automatisk sköljning, som inte få avbrytas.





VARNING

Under sköljningen av munstyckena kan varma vattenstänk förekomma.

Se till att inte komma i kontakt med vattenstänk. För att stänga av apparaten, tryck på knappen påkoppling/stand-by (A7). Apparaten utför en sköljning och sedan stängs den av.

Observera: om apparaten inte används under längre perioder, tryck också på huvudströmbrytaren ON/OFF (A23), placerad på apparatens sida, till läge 0.

Meddelanden visade på displayen

VISAT MEDDELANDE	MÖJLIG ORSAK	ÅTGÄRD
FYLL PÅ TANKEN !	- Vattentanken är tom eller felaktigt isatt.	- Fyll vattentanken och/eller sätt i den korrekt, genom att trycka in den så långt det går.
ALLTFÖR FINMALET JUSTERA KVARNEN ! SÄTT PÅ VATTENPIPEN OCH TRYCK PÅ 	- Malningen är för fin och således kommer kaffet ut långsamt.	- Vrid vredet för reglering av malningen ett hack mot nummer 7.
ALLTFÖR FINMALET JUSTERA KVARNEN ! (växlande) TRYCK PÅ  (och sedan) FYLL PÅ TANKEN !	- Behållaren har satts i under utmatningen. - Det finns luft i hydraulkretsen.	- Sätt i behållaren och tryck på ikonen  (B7) . Displayen visar HETT VATTEN . Maskinen matar ut hett vatten och återgår till sättet klar för användning.
TÖM SUMPBEHÅLLAREN !	- Sumpbehållaren för kaffesump (A4) är full och mer än tre dagar har förflutit efter den sista utmatningen (detta moment garanterar en korrekt maskinhygien).	- Töm sumpbehållaren för kaffesump och utför rengöringen och sätt sedan tillbaka den. Viktigt: när man drar ut droppbrickan är det OBLIGATORISKT att alltid tömma behållaren för kaffesump även om den är enbart litet fylld. Om detta moment inte har utförts med framgång, när man lagar efterföljande kaffe, fylls sumpbehållaren för kaffesump mer än förutsett och maskinen kan täppas igen.
SÄTT SUMPBEHÅLLAREN PÅ PLATS !	- Efter rengöringen har sumpbehållaren för kaffesump inte satts i.	- Öppna luckan och sätt i sumpbehållaren för kaffesump.
TILLSÄTT FÖRMALET KAFFE !	- Funktionen "malet kaffe" har valts, men inget malet kaffe har hällts i tratten. - Tratten (A21) är igensatt.	- Dra ut maskinen och häll i malet kaffe i tratten. - Töm tratten med hjälp av en kniv som beskrivet i avsnitt <i>Rengöring av tratten för påfyllning av förmalet kaffe</i> .
AVKALK ! (växlande) MEDELSTOR KOPP NORMAL SMAK	- Anger att det är nödvändigt att avkalka maskinen.	- Det är nödvändigt att utföra snarast möjligt avkalkningsprogrammet beskrivet i avsnittet <i>Avkalka</i> .
MINDRE KAFFE !	- Det har använts för mycket kaffe.	- Välj en mildare smak eller minska mängden förmalet kaffe och begär sedan utmatning av kaffe på nytt.
FYLL PÅ BÖNBEHÅLLAREN !	- Kaffebönorna är slut.	- Fyll bönbehållaren.
SÄTT I BRYGGENHETEN !	- Efter rengöringen har bryggenheten inte satts i.	- Sätt i bryggenheten som beskrivet i avsnitt <i>Rengöring av bryggenhet</i> .
STÄNG LUCKAN !	- Luckan är öppen.	- Stäng luckan.
ALLMÄNT LARM !	- Maskinen är mycket smutsig invändigt.	- Rengör maskinen noggrant som beskrivet i kapitlet <i>RENGÖRING OCH UNDERHÅLL</i> . Om efter rengöringen, maskinen fortfarande visar meddelandet, kontakta en serviceverkstad.

Problemlösning

Ned till finns några möjliga felfunktioner listade.

Om problemet inte kan avhjälpas på beskrivet sätt, måste du kontakta ett servicecentra.

PROBLEM	MÖJLIG ORSAK	ÅTGÄRD
Kaffet är inte varmt.	<ul style="list-style-type: none"> - Kopparna har inte förvärmats. - Bryggenheten har svalnat eftersom 2/3 minuter har förflutit efter den sista kaffen. - Den inställda temperaturen är inte tillräcklig. 	<ul style="list-style-type: none"> - Värm kopparna genom att skölja dem under hett vatten. - Innan du lagar kaffe värm bryggenheten genom att välja funktionen SKÖLJER i menyn. - Ändra den inställda temperaturen (se avsnitt <i>Ändring av temperaturen på kaffet</i>).
Kaffet har litet skum.	<ul style="list-style-type: none"> - Kaffet är för grovt malt. - Kaffeblandningen är inte lämplig. 	<ul style="list-style-type: none"> - Vrid vredet för reglering av malningen ett hack mot nummer 1 moturs medan kaffekvarnen är igång (Figur 14). - Använd en kaffeblandning för espressomaskiner.
Kaffet kommer långsamt ut eller droppvis.	<ul style="list-style-type: none"> - Kaffet är för fint malt. 	<ul style="list-style-type: none"> - Vrid vredet för reglering av malningen ett hack mot nummer 7 medurs, medan kaffekvarnen är igång (Figur 14). Fortsätt ett hack i taget tills en tillfredsställande nivå har uppnåtts. Effekten är enbart synlig efter utmatningen av 2 kaffe.
Kaffet kommer ut för snabbt.	<ul style="list-style-type: none"> - Kaffet är för grovt malt. 	<ul style="list-style-type: none"> - Vrid vredet för reglering av malningen ett hack mot nummer 1 moturs medan kaffekvarnen är igång (Figur 14). Observera vrid inte vredet för reglering av malningen för mycket annars, när man begär två kaffe, kan utmatningen ske droppvis. Effekten är enbart synlig efter utmatning av 2 kaffe.
Kaffet kommer inte ut från ett eller båda pipens munstycken.	<ul style="list-style-type: none"> - Munstyckena är igensatta. 	<ul style="list-style-type: none"> - Rengör munstyckena med en tandpetare (Figur 26).
Kaffet kommer inte ut ur pipens munstycken, men långs luckan (A2).	<ul style="list-style-type: none"> - Hålen i munstyckena är igensatta av torkat kaffepulver. - Kaffetransportören (A3) invändigt luckan är blockerad. 	<ul style="list-style-type: none"> - Rengör munstyckena med en tandpetare, en svamp eller köksborste med hårda borst (Figurer 26-28). - Rengör noggrant kaffetransportören (A3), framför allt i närheten av gångjärnen.
Från kaffepipen kommer det inte ut kaffe men vatten.	<ul style="list-style-type: none"> - Det malda kaffet har blockerats i tratten (A21) 	<ul style="list-style-type: none"> - Rengör tratten (A21) med en gaffel i trä eller plast, rengör maskinen invändigt.
Mjölken kommer inte ut ur utmatningsröret (C5).	<ul style="list-style-type: none"> - Sugröret har inte satts i eller är felaktigt isatt. 	<ul style="list-style-type: none"> - Sätt i sugröret (C4) ordentligt i gummit på mjölkbehållarens lock (Figur 23).
Mjölken har bildat lite skum.	<ul style="list-style-type: none"> - Mjölkbehållarens lock är smutsigt. - Mjölkmärkören är felaktigt placerad. 	<ul style="list-style-type: none"> - Rengör mjölkbehållarens lock som beskrivet i avsnitt <i>Rengöring av mjölkbehållaren</i>. - Reglera enligt indikationerna i kapitlet <i>BEREDNING AV CAPPUCCINO</i>.
Mjölken har stora blåsor eller kommer ut med sprut ur mjölkutmatningsröret	<ul style="list-style-type: none"> - Mjölken är inte tillräckligt kall eller är inte delvis skummad. - Märkören för mjölkskummare är felaktigt reglerad. - Locket på mjölkbehållaren är smutsigt. 	<ul style="list-style-type: none"> - Använd helst kylskåpstempererad (cirka 5°C) mjölk. Om resultatet fortfarande inte är det önskade, försök att byta till ett annat mjölmärke/fetthalt. - Flytta lätt märkören mot påskriften CAFFELATTE (se kapitel <i>BEREDNING AV CAPPUCCINO</i>). - Rengör mjölklocket som beskrivet i avsnitt <i>Rengöring av mjölkbehållaren</i>.

Tekniska data

Spänning:	220-240 V~ 50/60 Hz max. 10A
Strömförbrukning:	1350W
Tryck:	15 bar
Vattentankens volym:	1.8 liter
Mått (L x H x D):	595 x 455 x 398 mm
Vikt:	26 kg



FOR THE WAY IT'S MADE.

Printed in Italy
12/17

400011215189

