

TACK FÖR ATT DU HAR KÖPT EN PRODUKT FRÅN



WHIRLPOOL.

För en bättre kundservice, registrera din apparat på www.whirlpool.eu/register

Läs säkerhetsinstruktionerna noga innan du använder apparaten.

KONTROLLPANEL

- 1 På/Av-knapp (nollställning om knappen hålls nedtryckt)
- 2 Programknapp
- 3 Programväljare (vrid för att välja / tryck för att bekräfta)
- 4 Start/Paus-knapp
- 5 Programområde
- 6 Display

Knappar Alternativ

- 7 Inställningar
- 8 Fresh Care+
- 9 Låsta knappar
- 10 Startfördröjning
- 11 Torktid
- 12 Torkar
- 13 Cykelalternativ

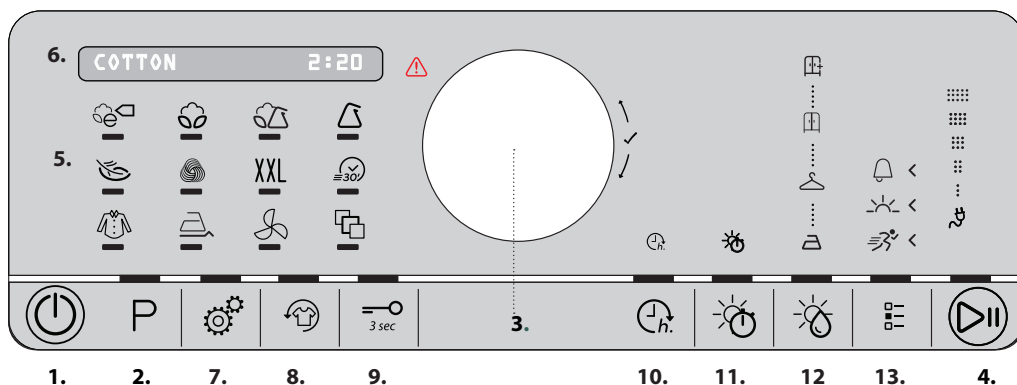

Konsultera avsnittet om Problem och åtgärder.

FÖRSTA ANVÄNDNINGEN

Vid första påslagning av apparaten visar kontrollpanelen automatiskt meny för språkval. Vrid väljaren för att se de språk som finns i maskinen. Tryck på väljaren för att bekräfta valt språk.

Se till att vattentanken är korrekt insatt. Se till att tömningsslangen på baksidan av torktumlaren är korrekt fastsatt, antingen till torkarens vattentank eller till ditt avloppssystem hemma.

Torktumlaren bör installeras i en omgivande rumstemperatur av mellan 20 till 23°C för optimal prestanda. Den kommer dock att fungera i fall rumstemperaturen är mellan 14 och 30°C. Innan du använder torktumlaren, kontrollera att den stått i vertikalt läge i minst 6 timmar.

Om du vill ändra luckslagningens sida ska du kontakta Kundtjänst (se telefonnumret i garantihäftet).

NAVIGERING (FUNKTIOVAL)

Man kan utföra navigering när lysdioden för önskad funktion är tänd.

Navigera i funktionen genom att vrida väljaren för att se möjliga val på displayen.

Tryck på väljaren för att bekräfta valet.

Maskinen föreslår en sökväg för val av program och alternativ, där lysdioderna för funktionerna tänds i följd.

Det går dock att självständigt välja program och alternativ genom att, helt enkelt, trycka på knappen till önskat program eller alternativ.

DAGLIG ANVÄNDNING

De mått som anges här gör att apparaten kan bibehållas i OPTIMALT skick. Kom ihåg att tömma vattentank efter varje torkningscykel. Kom i håg att rengöra filtren efter varje torkningscykel. (Konsultera sektionen Skötsel och Underhåll).

1. Öppna luckan och lägg i tvätten; respektera anvisningarna på plaggens etiketter och de högsta belastningar som anges i programmsektionen. Fickorna ska tömmas. Kontrollera att tvätten inte fastnar mellan luckan och/eller luckfiltret.
2. Stäng luckan.
3. Tryck på knappen På/Av.
4. Välj önskat program baserat på typ av tvätt. Lysdioden på knappen P ska vara tänd.
Vrid väljaren för att välja önskat värde och tryck sen på väljaren för att bekräfta.
5. Välj alternativ om så behövs. Om alternativen har undermenyer kan man navigera i dem genom att vrida väljaren och till slut trycka på väljaren för att bekräfta.
6. För att starta cykeln tryck på knappen Start/Paus.
7. Torkningscykelns slut anges med en ljudsignal. Displayen visar cykelns slut. Ta omedelbart ut tvätten, detta hjälper till att förhindra att det formas skrynklor på tvätten.
8. Slå av maskinen genom att trycka på knappen På/Av, öppna luckan och ta ut tvätten. Om maskinen inte stängs av manuellt,

släcks apparaten automatiskt cirka en kvart efter cykelns slut för att spara energi.

Om man inte utför detta moment meddetsamma, så är vissa maskiner och/eller vissa program/alternativ utrustade med ett skrynkelfritt system. Efter avslutad torkning roterar korgen under några timmar med jämna mellanrum för att förhindra att tvätten skrynklas.

Om strömmen skulle brytas måste du trycka på knappen Start/Paus för att starta om cykeln

Ekomonitor

Denna indikator visar energiförbrukningsnivån enligt de inställda programmen och alternativen. Förbrukningen står i proportion till de linjer, som visas på displayen, bredvid ekomonitor-ikonen.

Korgljus (om detta finns)

Vissa modeller är försedda med ett internt ljus i korgen för att underlätta torktumlarens användning. Ingen inställning behövs. Ljuset tänds, till exempel, när luckan öppnas.

ÖPPNING AV LUCKAN UNDER CYKELN

Det går att öppna luckan när apparaten är i funktion. Efter att du stängt luckan, måste du trycka på knappen Start/Paus för att starta om torktumlaren.

INSTÄLLNINGAR

De olika inställningarna kan väljas på det sätt som beskrivs i "Navigering".

Språk visar tillgängliga språk på displayen.

Knappljud medger reglering eller eliminering av inställningsljuden på maskinens knappar.

Cykelslutsvarning medger reglering eller eliminering av maskinens cykelslutsljud.

Displaykontrast medger reglering av displayens ljusstyrka.

Påminnelse senast använd cykel, när maskinen slås på väljer den automatiskt den senast utförda cykeln annars startar den på nytt från det program som ställts in i fabriken.

Eko-läge medger reglering av maskinens släckning efter cykelns slut.

Fabriksinställning medger återställning av de inställningar som gjorts i fabriken.

***MAX LAST 8 Kg (Torr tvätt)**

TVÄTTETIKETTER





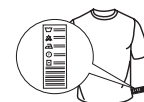





Kontrollera plaggens etiketter, i synnerhet när de läggs in första gången i torktumlaren. Nedan anges de vanligaste symbolerna:

- Kan torkas i torktumlare.
- Kan inte torkas i torktumlare.
- Kan torkas med hög temperatur.
- Ska torkas med låg temperatur.



Programmets längd beror på tvättmängd, tygsort, tvättmaskinens centrifugeringshastighet och andra valda alternativ. **På modeller med display visas cyklens längd på kontrollpanelen.** Återstående tid övervakas ständigt och modifieras under torkningscykeln för att ge den bästa möjliga förutsägelsen.

P PROGRAM

-  **Eko Bomull** **kg Max***
Standardprogram för bomull, lämpligt för torkning av normalvåt bomullstvätt. Det är det mest energisnåla programmet för att torka bomullstvätt. Värdena i energitabellen baseras på detta program.
-  **Bomull** **kg Max***
För att torka bomullstvätt.
-  **Blandat** **kg 4**
Detta program är idealiskt för att torka både bomull och syntetiska material tillsammans.
-  **Syntet** **kg 4**
För att torka tvätt som består av syntetfibrer.
-  **Ömtåliga Plagg** **kg 2**
För att torka ömtålig tvätt som kräver en mild behandling.
-  **Ylle** **kg 1**
För torkning av ylleplagg. Det rekommenderas att vända plagget ut och in före torkning. Låt de tjocka kanterna torka på naturligt sätt, om de fortfarande skulle vara fuktiga.
- XXL Stora Artiklar** **kg Max***
Per asciugare lenzuola di cotone.
-  **Rapido 30'** **kg 0,5**
För att torka bomullslakan
-  **Skjortor** **kg 3**
Detta program är avsett för skjortor i bomull eller bomull/syntetblandning.
-  **Lättstruket**
Denna cykel tänjer ut plaggens fibrer och underlättar strykning och vikning; ska ej användas på våta plagg. Lämpar sig för små mängder plagg i bomull eller bomullsblandning.
-  **Uppfräschning**
Kort program som lämpar sig för att fräscha upp fibrer och plagg genom emission av frisk luft. Ska inte användas på våta plagg. Kan användas med alla tvättmängder, men det är mest effektivt med små mängder. Cykeln vara i cirka 20 minuter.
-  **Specialprogram**
För inställning av ett av följande program, använd väljaren för att välja och bekräfta läget "Specialprogram". Åtkomst till programlistan sker genom att man vrider väljaren; på displayen visas namnen på de tillgängliga programmen. Bekräfta önskat program genom att trycka på väljaren.
- **Jeans** **kg 3**
För att torka normalsmutsiga jeans och plagg av starkt material som byxor och jackor.
 - **Miniladdad** **kg 1**
Minitvätt
Ekonomisk torkning av små tvättmängder
 - **Sport** **kg 4**
För att torka sportplagg av syntetmaterial eller bomull.
 - **Silke** **kg 0,5**
Mild torkning av sidenplagg.
 - **Kulörtvätt** **kg Max***
Skonsamt torkningsprogram som lämpar sig för kulörtvätt.

ALTERNATIVKNAPPAR

Dessa knappar används för att personalisera det valda programmet efter dina egna behov. Alla optioner är inte tillgängliga för alla program. Vissa optioner är oförenliga med de program som tidigare ställts in. Oförenlighet anges med en ljudsignal och/eller blinkande indikatorer. Om alternativet är tillgängligt förblir indikatorn för det valda alternativet tänd. Vissa alternativ kan finnas kvar i programmets minne om de valts under föregående torkning i samma program.

- **Dunjackor** **kg 2,5**
För att torka jackor i fjäder och dun. Återställer deras naturliga mjukhet (2 jackor).

ALTERNATIV

Efter att du valt program, kan du ställa in olika alternativ vid behov.

 **Torkar**
Alla program har redan en förinställd Torkar. I vissa program är det möjligt att reglera tvättens kvarvarade fuktighetsnivå. Tryck på den tillhörande alternativknappen, så tänds lysdioden. Vrid väljaren för att navigera mellan de tillgängliga nivåerna för varje program. Tryck på knappen för att bekräfta valet.

 **Strykorr:** mycket skonsam torkning. Användbar för att underlätta strykning av plaggen omedelbart efter cyklens slut.

 **Hängtorrt:** en nivå som studerats för ömtåliga plagg; klara att hängas upp.

 **Skåptorrt:** tvätten är klar att vikas ihop och läggas in i skåpet.

 **Extra torrt:** används för plagg som ska tas på direkt efter cykeln.

 **Torktid**
I vissa program kan man ställa in torktiden. Tryck på den tillhörande alternativknappen så tänds lysdioden. Vrid väljaren för att se de tider som finns tillgängliga för varje program. Tryck på väljaren för att bekräfta valet.

 **Startfördröjning**
Tryck på den tillhörande alternativknappen så tänds lysdioden. Vrid på väljaren för att navigera mellan de tillgängliga tiderna för varje program. Tryck på väljaren för att bekräfta valet. Om luckan öppnas efter att den stängts, måste du trycka på nytt på knappen Start/Paus.

 **Fresh Care+**
Om tvätten lämnas inne i korgen efter cyklens slut utsätts den för spridning av bakterier. Detta alternativ gör att denna spridning minskas genom temperaturkontroll och korgrotation. Denna behandling varar i högst 6 timmar efter att det inställda programmet avslutats. Om detta alternativ valts vid föregående torkning sparas det i minnet. Om detta alternativ används tillsammans med fördröjd start läggs anti-skrynkbehandling (genom rotation av korgen med jämna mellanrum) till även vid den fördröjda startfasen.

—O Låsta knappar

Detta alternativ gör att maskinens kommandon inte kan användas, med undantag för knappen på/av.

Med tänd maskin:

- för att aktivera alternativet ska knappen hållas intryckt tills den tillhörande indikatorn tänds.
- för att avaktivera alternativet ska knappen hållas intryckt tills den tillhörande indikatorn släcks.

Om detta alternativ valts vid föregående torkning sparas det i minnet.

□— Cykelalternativ

□— Denna knapp gör det möjligt att få åtkomst till en meny över tillgängliga alternativ (se följande alternativ). Efter att ha tryckt på knappen, vrid väljaren för att välja alternativ och tryck på den för att bekräfta.

-  **Snabbtvätt**
Möjliggör en snabbare torkning.

-  **Skonsam**
Möjliggör en mycket mildare behandling av tvätten genom att reducera torkningstemperaturen.



Programmet för torktumling av ull I denna maskin har blivit godkänd av The Woolmark Company gällande torkning av ullplagg märkta "handtvätt" förutsatt att plaggen torkas enligt instruktioner från tillverkare av denna maskin. Följ plaggens instruktioner för skötselråd. M1768. Symbolen Woolmark är ett

certifierat varumärke i många länder.

- **Slutsignal**

Detta alternativ aktiverar en långvarig ljudsignal när cykeln är slut. Aktivera det om du inte tror att du hör det normala ljudet vid cykelns slut. Om detta alternativ valts vid föregående torkning, sparas det i minnet.

SKÖTSEL OCH UNDERHÅLL

Koppla bort torktummlaren från elnätet under rengöring och underhåll.

⚠ **Vattenuppsamlingstanken ska tömmas efter varje cykel (se fig. A).**

Dra ut behållaren från torktummlaren och töm den i handfatet eller i något annat lämpligt avlopp och sätt sen tillbaka den på rätt sätt. Använd inte torktummlaren utan att först ha satt tillbaka behållaren på sin plats.

⚠ **Rengöring av det primära luckfiltret efter varje cykel /se fig. B).**

Dra ut det primära luckfiltret efter varje cykel och rengör det. Avlägsna eventuella luddrester från filtrets yta under rinnande vatten eller med dammsugare.

⚠ **Rengöring av det sekundära luckfiltret när den tillhörande indikatorn tänds (se fig. B).**

Dra ut det sekundära luckfiltret och rengör alla dess delar. Avlägsna eventuella luddrester från filtrets yta under rinnande vatten eller med dammsugare.

Använd inte torktummlaren utan att första ha satt tillbaka alla filter på rätt sätt på sina platser.

Filtren är grundläggande komponenter vad torkningen beträffar. Deras funktion är att samla upp det ludd, som formas under torkningen. Om filtren skulle täppas till, äventyras luftflödet inne i torktummlaren; torkningstiden förlängs, energiförbrukningen ökar och det kan uppstå skador på torktummlaren. Om dessa ingrepp inte utförs korrekt kan det hända att torktummlaren inte startar.

Auto clean

Underhåll av undre filter på denna modell sker automatiskt. Torktummlaren utför rengöringen när sensorerna anger att det behövs. I detta fall fortsätter maskinen att arbeta även om torkningscykeln avslutats. En indikator på kontrollpanel anger underhåll. Slå inte av maskinen under denna fas.

TRANSPORT OCH HANTERING

Lyft aldrig torktummlaren genom att greppa tag i toppskivan.

1. Ta ut stickkontakten.
2. Kontrollera att luckan och vattentanken är ordentligt stängda.
3. Om tömningsslangen är ansluten till ditt avloppssystem, fäst tömningsslangen på torktummlarens baksida igen (se Installationsanvisningar).

Energiförbrukning			
Avstängt läge (Po) - Watts			0.50
Kvarlämnat läge (PI) - Watts			1.00
Program	Kg	kWh	Minuter
Eko Bomull* <input type="checkbox"/>	8	1.86	194
Eko Bomull <input type="checkbox"/>	4	1.09	126
Syntet	4	0.97	117

* Viiteohjelma energiatehomerkillle, joka sopii tavallisten märkien puuvillatekstiilien kuivaukseen. Se on energiankulutuksen kannalta tehokkain ohjelma märän puuvillapyykin kuivaukseen. (Ursprunglig standardkonfigurering).

Värmepumpsystem

Värmepumpen innehåller gas med växthuseffekt, som befinner sig i en hermetiskt slutet enhet. Denna slutna enhet innehåller 0.18 kg gas R134a F. GWP = 1430 (1 t CO2).

PRODUKTBESKRIVNING

1. Vattenuppsamlingstank
2. Luftintagets galler
3. Luckfilter
 - 3.c primär
 - 3.d sekundär

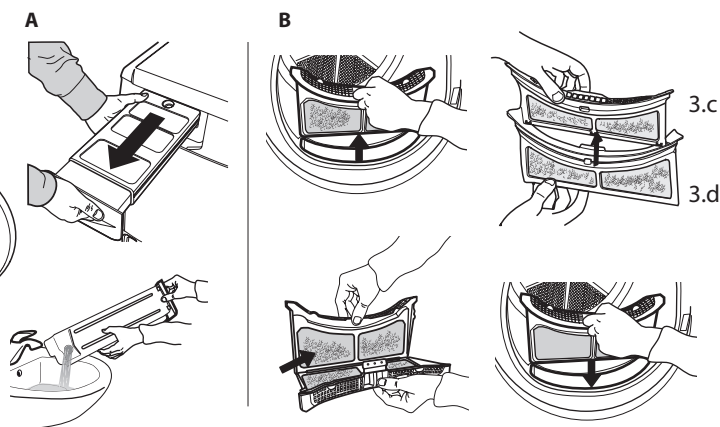
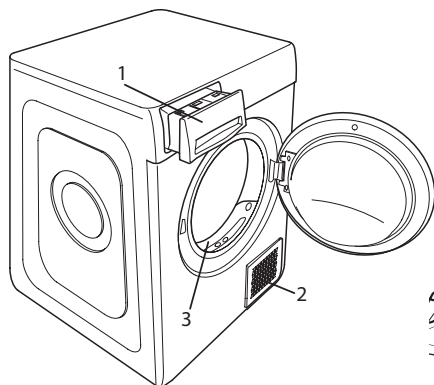

PROBLEM OCH ÅTGÄRDER

Vid fel kontrollera nedanstående lista innan du kontaktar service. Felen är ofta obetydliga och kan lösas på några få minuter.

Fel	Möjlig orsak	Lösning
Torktummlaren tänds inte	Kontakten sitter inte i uttaget	Sätt i kontakten i uttaget
	Uttaget är trasigt	Prova att ansluta en annan hushållsapparat till samma uttag. Använd inga elektriska anslutningsenheter typ adaptrar eller förlängningssladdar
	Strömmen har brutits	Vänta tills strömmen återställts
Torktummlaren startar inte	Luckan är öppen	Stäng luckan
	En fördröjning av cykelns start har ställts in	I maskiner med denna funktion: vänta tills den inställda fördröjningen avslutats eller stäng av maskinen för att göra om inställningen. Konsultera sektionen Alternativ.
	Knappen Start/Paus har inte tryckts in för att starta programmet	Tryck på knappen Start/Paus
	På maskiner, som är utrustade med knapplås, har detta alternativ införts.	Konsultera sektionen Alternativ och, om knapplåset är aktivt, ta bort alternativet Det räcker inte att slå av maskinen för att ta bort detta alternativ
Torkningstiderna är mycket långa	Tillräckligt underhåll har inte utförts.	Konsultera sektionen SKÖTSEL OCH UNDERHÅLL och utför de beskrivna ingreppen.
	Det inställda programmet, tiden och/eller torkningsnivån lämpar sig inte för den typ eller den mängd tvätt som lagts i torktummlaren.	Konsultera sektionen program och alternativ för att hitta de program och alternativ, som lämpar sig för denna typ av tvätt
	Plaggen är för våta	Utför en tvättcykel med högre centrifugeringsvarv för att eliminera så mycket vatten som möjligt.
	Torktummlaren kan vara överbelastad	Konsultera sektionen program för att verifiera max belastning för varje program
Programmet har inte avslutats	Strömmen kan ha brutits.	Om strömmen brutits måste knappen Start/Paus tryckas in för att starta cykeln på nytt.
Tända eller blinkande indikatorer		
Vattentank	Vattenuppsamlingstank är full	Töm vattentanken. Konsultera sektionen SKÖTSEL OCH UNDERHÅLL.
Luckfilter och/eller det undre filter *	Fel på det luftflöde som krävs för att maskinen ska kunna fungera	Rengör luckfilter, det undre filter och kontrollera att luftintagets galler är fritt. Om dessa ingrepp inte utförs korrekt kan torktummlaren skadas.
Undre filter*	Det undre filter behöver rengöras	Utför rengöring av det undre filter. Konsultera sektionen SKÖTSEL OCH UNDERHÅLL.
DEMO Cykeln varar i några få minuter.	Torktummlaren befinner sig i läge DEMO. (gå till demo)	Avaktivera läge DEMO. Följande moment ska utföras i sekvens, utan pauser. Slå på maskinen och slå sen av den igen. Tryck på knapparna nr. 2 och 13 (se första sidan) tills en ljudsignal hörs. Slå på maskinen igen. Utgång från läge DEMO signaleras.
Displayen visar "Fel FX EX"	Maskinens sensorer har läst av ett fel.	Släck torktummlaren och koppla bort den från elnätet. Öppna luckan omedelbart och ta ut tvätten, så att värmen kan skingras. Vänta i cirka 15 sekunder. Anslut torktummlaren till elnätet, lägg i tvätten och starta torkningscykeln. Om problemet kvarstår, kontakta service och meddela de bokstäver och nummer som visas på displayen. Till exempel F3 och E2

Anmärkning: vissa modeller är självrengörande: dessa är inte utrustade med undre filter, konsultera sektionen SKÖTSEL OCH UNDERHÅLL



Du kan ladda ner Säkerhetsinstruktioner, Bruksanvisning, Produktblad och Energidata genom att:

- Besöka vår webbsida docs.whirlpool.eu
- Använda QR-koden
- Eller **kontakta vår kundservice** (Se telefonnumret i garantihäftet). När du kontaktar vår kundservice, ange koderna som står på produktens typskylt.

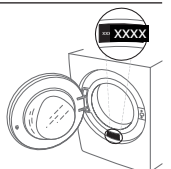

Whirlpool



W11311693

01/2019