

CANVAC QCLEANV570

Dammsugare *Vacuum cleaner* Støvsuger Pölynimuri Ryksuga



SE	BRUKSANVISNING Dammsugare	2
EN	USER MANUAL Vacuum cleaner	8
NO	BRUKSANVISNING Støvsuger	14
DK	BRUGSANVISNING Støvsuger	20
FI	KÄYTTÖOHJE Pölynimuri	26
IS	NOTKUNARLEIÐBEININGAR Ryksuga.....	32

Läs bruksanvisningen noga innan du tar produkten i bruk. Spara bruksanvisningen för framtida bruk.
Bilder/illustrationer i denna bruksanvisning kan avvika något beroende på modell.

Read this instruction manual carefully before using the product. Save this instruction manual for future reference.
Illustrations in this instruction manual may differ somewhat from the unit depending on the model.

Les bruksanvisningen nøye før du tar produktet i bruk. Ta vare på bruksanvisningen til fremtidig bruk.
Bilder/illustrasjoner i denne bruksanvisningen kan avvike noe, avhengig av modell.

Læs brugsanvisningen grundigt igennem, inden du tager produktet i brug. Gem brugsanvisningen til fremtidig brug. Afhængigt af modellen kan billeder og illustrationer afvige i denne brugsanvisning.

Lue käyttöohje huolellisesti läpi ennen tuotteen käyttöä. Pane käyttöohje talteen vastaisen varalle.
Hankkimasi malli saattaa poiketa jonkin verran käyttöohjeen kuvista ja piirustuksista.

Lestu notkunarleifbeiningarnar vandlega áður en varan er tekin í notkun. Geymdu notkunarleifbeiningarnar til uppflettinga síðar. Myndir/teikningar í þessari handbók geta verið eilítið frábrugðnar tækinu, allt eftir því hvaða gerð er um að ræða.

INNEHÅLL

Säkerhetsinstruktioner	2
Dammsugarens uppbyggnad	3
Användning av produkten / Kom igång	4
Underhåll	5
Felsökning	6
Teknisk information	6

SÄKERHETSINSTRUKTIONER

Läs nedanstående säkerhetsinstruktioner och vidta alla normala försiktighetsåtgärder innan du använder denna produkt.

VARNING!

1. Se till att dammsugarpåsen sitter rätt insatt innan du använder produkten för första gången.
2. Endast avsedd för 230V/50Hz..
3. Sug inte upp vatten eller lättantändliga material.
4. Sug inte upp brinnande material eller aska.
5. Använd inte dammsugaren utan motorskyddsfiltret.
6. Byt dammsugarpåse direkt om den är skadad.
7. Förvara inte dammsugaren i utrymmen med hög temperatur.
8. Om dammsugaren låter onormalt, börjar lukta, ryka eller visar tecken på skada eller fel ska du omedelbart stänga av den och dra ur sladden. Ta sedan kontakt med en fackman för reparation. Försök inte reparera den själv.
9. Om strömsladden är skadad måste den bytas av tillverkaren eller fackman för att undvika en olycka.
11. Barn i närheten av dammsugaren ska övervakas så att de inte leker med den.
12. Dra ur kontakten ur eluttaget före påsbyte eller underhåll av dammsugaren.
13. Dra ej i strömsladden vid uttag av kontakt i eluttag. Detta kan medföra skada och elstöt.
14. Produkten ska lämnas till godkänt insamlingsställe när den är kasserad.



DAMMSUGARENS UPPBYGGNAD

Canvac QClean V570 har en tilltalande design med rena linjer, bra sugförmåga och en mycket låg ljudnivå. Produkten har funktioner som steglös reglering av sugkraften, indikator för full dammsugarpåse och automatisk sladdupprullning.

Nr.	Beskrivning
1	Hjul
2	Strömbrytare
3	Utblås med filter
4	Knapp för sladdupprullning
5	Indikator för full påse
6	Lucka för påsbyte
7	Låsmekanism
8	Sladd/stickkontakt

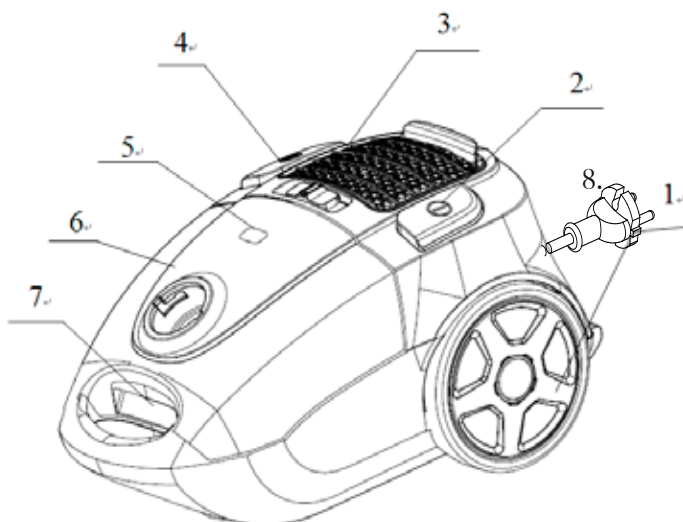

Tillbehör

Ett teleskoprör, en slang, ett kombimunstycke, ett kombinerat fog-/borstmunstycke.

ANVÄNDNING AV PRODUKTEN

(Bilder nedan är endast för illustration och kan därmed skilja något från din produkt.)

KOM IGÅNG

1. Sätt fast slangen i fästet i dammsugarens främre del, tryck ned den i bajonettfattningen och vrid sedan medurs för att fästa (Fig 1).
2. Sätt fast teleskopröret i handtaget (Fig 2).
3. Byt munstycke beroende på ändamål. Kombimunstycke för matta eller golv (olika lägen beroende på underlag) (Fig 3,4), ett borstmunstycke för t ex soffor, vägg, gardin, hörn, ett fogmunstycke för trånga smala utrymmen (Fig 5).
4. Starta maskinen: anslut strömsladden till vägguttaget och tryck på strömbrytaren (Fig 6).
5. För att rulla in sladden, håll nere knappen med elkontaktsymbolen (Fig 7).
6. Golvmunstycket kan fästas i hängaren på bakre delen av dammsugaren då maskinen inte används (Fig 8). Finns även en hängare under dammsugaren för stående förvaring.

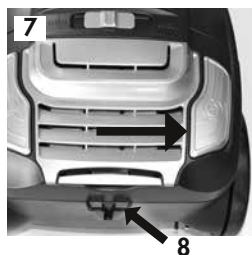
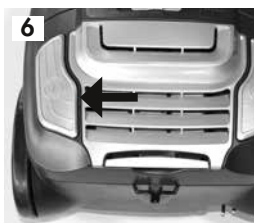
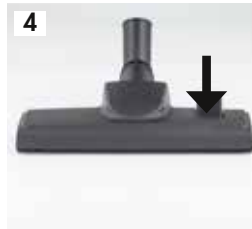
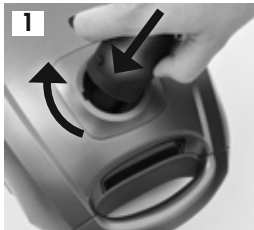

UNDERHÅLL

(Bilder nedan är endast för illustration och kan därmed skilja något från din produkt.)

1. Byte av dammsugarpåse: När indikatorn visar rött är det dags att byta påse (Fig 1).

Öppna fronten genom att trycka in knappen under frontluckan (Fig 2).
Ta ur den fulla dammsugarpåsen ur påshållaren och sätt i en ny (Fig 3).

2. Motorskyddsfilteret ska tas ur och sköljas en gång om året eller vid behov. Det kan sättas tillbaka när det har torkat. Om filtret är skadat ska det bytas (Fig 4,5).

3. Tvätta eller byt ut HEPA-filtret: knäpp loss gallret framför utblåset baktill på maskinen för att tvätta eller byta filtret (Fig 6,7).

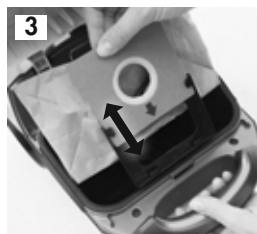
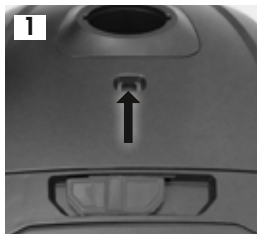

Varning!

Drag ut kontakten ur eluttaget innan du påbörjar underhåll eller byter delar. Om sladden är skadad bör den bytas av tillverkaren eller av fackman.

OBS! För rätt utbytspåsar, se canvac.se och produktblad.

FELSÖKNING

Maskinen suger dåligt:

1. Byt dammsugarpåse om den är full.
2. Kontrollera att inget sitter fast i munstycke, handtag eller slang.
Dammsugaren kan användas igen då blockeringen är avlägsnad.

TEKNISK INFORMATION

CANVAC Q CLEAN V570	
Motoreffekt	700 W
Steglös reglering av sugkraft	Ja
Sladdlängd	7 meter
Automatisk sladdupprullare	Ja
Filter	Ja, HEPA 12
Driftsradius	11 meter
Påsstorlek	3l
Indikering full påse	Ja
Vikt netto	5,5 kg
Dimension produkt	430x305x240 mm
Driftsspänning	230 V/50 Hz



CONTENTS

Safety instructions.....	8
Components of the vacuum cleaner.....	9
Using the product / Getting started.....	10
Maintenance.....	11
Troubleshooting.....	12
Technical information.....	12

SAFETY INSTRUCTIONS

Read the following safety instructions and take all normal precautions before using this product.

WARNING!

1. Make sure the dust bag is fitted correctly before you use this product.
2. Only intended for use at 230V/50Hz.
3. Do not use to suck up water or flammable materials.
4. Do not use to suck up burning materials or ash.
5. Do not use the vacuum cleaner without the motor protection filter.
6. Replace the dust bag immediately if it is damaged.
7. Do not store the vacuum cleaner in areas that experience high temperatures.
8. If the vacuum cleaner makes unusual sounds, starts to smell, smoke or shows signs of damage or a fault, switch it off immediately and unplug the power cord. Then contact a repair technician. Do not try to repair it yourself.
9. If the power cord is damaged it must be repaired by the manufacturer or repair technician to avoid an accident.
11. Children who are near the vacuum cleaner must be supervised to ensure they do not play with it.
12. Unplug the vacuum cleaner before changing the dust bag or carrying out maintenance.
13. Do not unplug the vacuum cleaner by pulling on the power cord. This could lead to injury and electric shock.
14. The product must be taken to an approved collection point when it is ready to be scrapped.



COMPONENTS OF THE VACUUM CLEANER

Canvac QClean V570 has an appealing design, with clean lines, good suction performance and a very low noise level. Product features include fully adjustable suction level, bag full indicator and automatic cable reel.

No.	Description
1.	Wheel
2.	On/off switch
3.	Outlet with filter
4.	Cable rewind button
5.	Bag full indicator
6.	Cover for replacing bag
7.	Lock
8.	Power cord/plug

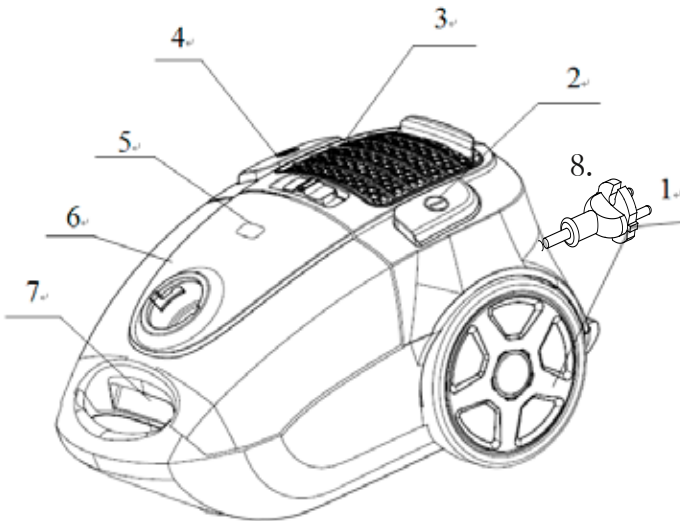

Accessories

A telescopic tube, a hose, a combi nozzle, a combined crevice/brush nozzle.

USING THE PRODUCT

(The photos below are only intended as illustrations and may therefore differ slightly in appearance from your product.)

REMEMBER

1. Insert the hose in the intake socket at the front of the vacuum cleaner, push it into the bayonet fitting and turn clockwise to secure it (Fig. 1).
2. Insert the telescopic tube into the handpiece (Fig. 2).
3. Fit a nozzle that is suitable for the task: Combi nozzle for rugs or floors (choice of settings to suit surface) (Figs. 3 and 4); brush nozzle for sofas, walls, curtains, corners, etc.; crevice nozzle for narrow spaces.
4. Start the vacuum cleaner: plug the power cord into the wall socket and press the on/off switch (Fig. 6).
5. To wind up the cable, hold down the button marked with the plug symbol (Fig. 7).
6. The floor nozzle can be stored on the hanger at the rear of the vacuum cleaner when the machine is not in use (Fig. 8). There is also a hanger underneath the vacuum cleaner to permit upright storage.

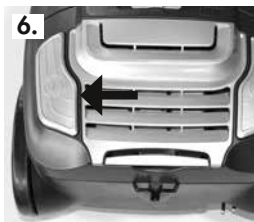
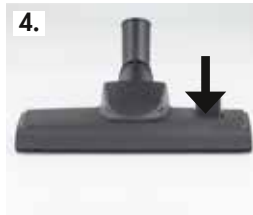
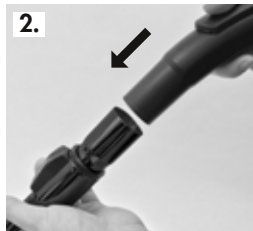
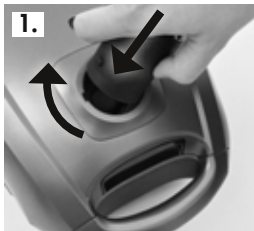

8.

MAINTENANCE

(The photos below are only intended as illustrations and may therefore differ slightly in appearance from your product.)

1. Replacing the dust bag: When the indicator shows red it is time to replace the dust bag (Fig. 1).

Open the front by pressing the button under the front cover (Fig. 2).

Remove the full dust bag from the compartment and fit a new one (Fig. 3).

2. Remove the motor protection filter and rinse it out once a year or as needed. The filter can be refitted when it has dried out. If the filter is damaged it must be replaced (Figs. 4 and 5).

3. Wash or replace the HEPA filter: unclip the grid from in front of the outlet at the rear of the machine and wash or replace the filter (Figs. 6 and 7).

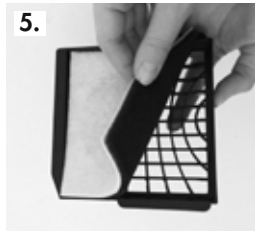
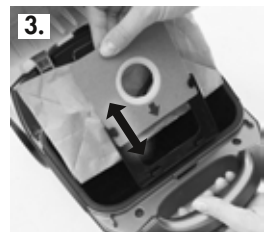
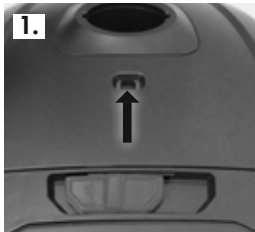

Warning!

Unplug the power cord from the power socket before you carry out maintenance or replace any parts. If the power cord is damaged it must be repaired by the manufacturer or a repair technician.

NOTE! For the correct replacement dust bags, see canvac.se and the product data sheet.

TROUBLESHOOTING

Inadequate suction:

1. Replace the dust bag if it is full.
 2. Check that nothing is blocking the nozzle, handpiece or hose.
- The vacuum cleaner can be used again when the blockage has been removed.

TECHNICAL INFORMATION

CANVAC QCLEANV570	
Motor power rating	700 W
Suction level control	Yes
Power cord length	7 metres
Automatic cable reel	Yes
Filter	Yes, HEPA 12
Working radius	11 metres
Dust bag capacity	3 litres
Full bag indicator	Yes
Net weight	5.5 kg
Product dimensions	430 x 305 x 240 mm
Mains voltage	230 V / 50 Hz



INNHOLD

Sikkerhetsanvisninger	14
Støvsugerens oppbygging	15
Bruke produktet / Kom i gang	16
Vedlikehold	17
Feilsøking	18
Teknisk informasjon	18

SIKKERHETSANVISNINGER

Les sikkerhetsanvisningene under og treff alle nødvendige sikkerhetstiltak før du bruker dette produktet.

ADVARSEL!

1. Påse at støvsugerposen sitter riktig før du bruker produktet første gang.
2. Kun ment for 230V / 50Hz.
3. Ikke sug opp vann eller lettantennelige væsker.
4. Ikke sug opp brennende materialer eller aske.
5. Ikke bruk støvsugeren uten motorbeskyttelsesfilteret.
6. Bytt støvsuger omgående dersom den er skadd.
7. Ikke oppbevar støvsugeren på steder med høy varme.
8. Hvis støvsugeren lyder unormalt, begynner å lukte, ryke eller viser tegn til skade eller feil, må du slå den av omgående og trekke ut ledningen. Ta deretter kontakt med en fagmann for reparasjon. Ikke forsøk å reparere den selv.
9. Hvis ledningen er skadd, må den byttes av fabrikanten eller en fagmann for å unngå en ulykke.
11. Barn i nærheten av støvsugeren må overvåkes slik at de ikke leker med den.
12. Trekk støpselet ut av stikkkontakten før bytte av pose eller vedlikehold av støvsugeren.
13. Ikke trekk i ledningen når du skal trekke støpselet ut av stikkkontakten. Dette kan medføre skade og elektrisk støt.
14. Produktet skal leveres til godkjent innsamlingssted når det skal kasseres.



STØVSUGERENS OPPBYGGING

Canvac QClean V570 har en tiltalende design med rene linjer, god sugeevne og et svært lavt lydnivå. Produktet har funksjoner som trinnløs regulering av sugeevnen, indikator for full støvsugerpose og automatisk ledningsopptrekk.

Nr.	Beskrivelse
1	Hjul
2	Strømbryter
3	Utblås med filter
4	Knapp for ledningsopptrekk
5	Indikator for full pose
6	Deksel for posebytte
7	Låsemekanisme
8	Ledning/støpsel

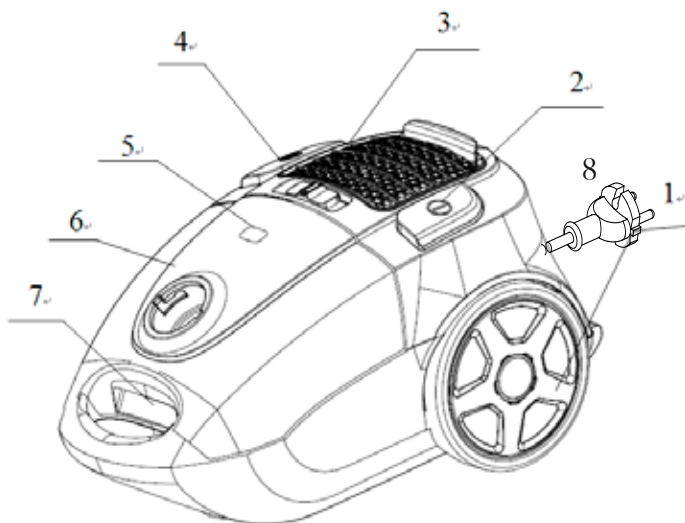

Tilbehør

Ett teleskoprør, en slange, ett kombimunnstykke, ett kombinert fuge-/børstemunnstykke.

BRUKE PRODUKTET

(Bildene under er bare ment som illustrasjon og kan dermed avvike noe fra ditt produkt.)

KOM I GANG

1. Sett fast slangen i støvsugerens fremre del, trykk den ned i bajonettfatningen og vri deretter med urviseren for å feste den (Fig. 1).
2. Sett fast teleskoprøret i håndtaket (Fig. 2).
3. Bytt munnstykke etter hva som skal støvsuges. Kombimunnstykke til teppe eller gulv (ulike stillinger avhengig av underlag) (Fig. 3, 4), børstemunnstykke til f.eks. sofa, vegg, gardin, hjørne, fugemunnstykke til trange, smale steder (Fig. 5).
4. Starte maskinen: Plugg støpselet i stikkkontakten og trykk på strømbryteren (Fig. 6).
5. For å trekke opp ledningen, hold knappen med støpselsymbolet nede (Fig. 7).
6. Gulvmunnstykket kan festes til hengeren på bakre del av støvsugerens når maskinen ikke brukes (Fig. 8). Det er også en henger under støvsugerens til stående oppbevaring.

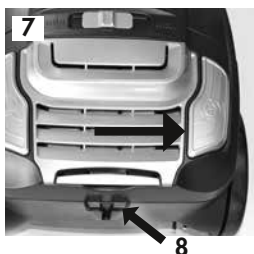
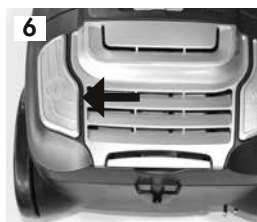
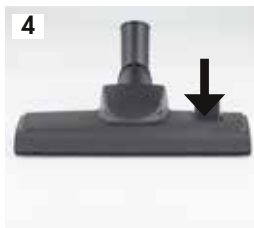
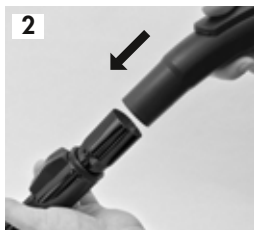
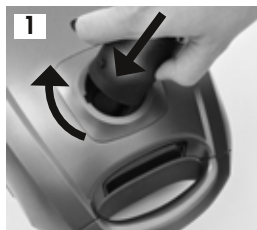

VEDLIKEHOLD

(Bildene under er bare ment som illustrasjon og kan dermed avvike noe fra ditt produkt.)

1. Bytte av støvsugerpose: Når indikatoren viser rødt, er det på tide å bytte pose (Fig. 1).

Åpne fronten ved å trykke inn knappen under frontluken (Fig. 2).

Ta den fulle støvsugerposen ut av poseholderen og sett i en ny (Fig. 3).

2. Motorbeskyttelsesfilteret skal tas ut og skylles en gang i året eller ved behov. Det kan settes tilbake når det har tørket. Hvis filteret er skadd, må det byttes (Fig. 4, 5).

3. Vask eller bytt HEPA-filteret: Vipp løs gitteret foran utblåset bak på maskinen for å vaske eller bytte filteret (Fig. 6, 7).

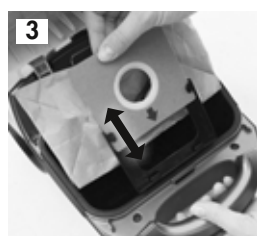

Advarsel!

Trekk ut støpselet av stikkkontakten før du påbegynner vedlikehold eller skifter deler. Hvis ledningen er skadd, bør den skiftes av fabrikanten eller en fagmann.

OBS! For riktige støvsugerposer, se canvas.se og produktdatablad.

FEILSØKING

Maskinen suger dårlig:

1. Bytt støvsugerpose dersom den er full.
2. Kontroller at ikke noe sitter fast i munnstykke, håndtak eller slange. Støvsugeren kan brukes igjen når blokkeringen er fjernet.

TEKNISK INFORMASJON

CANVAC Q CLEAN V570	
Motoreffekt	700 W
Trinnløs regulering av sugeevne	Ja
Ledningslengde	7 meter
Automatisk ledningsopptrekk	Ja
Filter	Ja, HEPA 12
Driftsradius	11 meter
Posestørrelse	3l
Indikasjon full pose	Ja
Vekt netto	5,5 kg
Mål produkt	430x305x240 mm
Driftsspennning	230 V/50 Hz



INDHOLD

Sikkerhedsinstruktioner	20
Støvsugerens opbygning	21
Anvendelse af produktet/Kom godt i gang	22
Vedligeholdelse	23
Fejlfinding	24
Teknisk information	24

SIKKERHEDSINSTRUKTIONER

Læs nedenstående sikkerhedsinstruktioner og tag alle normale forholdsregler, inden du anvender produktet.

ADVARSEL!

1. Kontroller, at støvsugerposen er sat korrekt i, inden du bruger produktet første gang.
2. Produktet er kun beregnet til 230V / 50Hz.
3. Opsug ikke vand eller letantændelige materialer.
4. Opsug ikke brændende materialer eller aske.
5. Brug ikke støvsugeren, hvis motorbeskyttelsesfilteret ikke er isat.
6. Udskift straks støvsugerposen, hvis den er beskadiget.
7. Opbevar ikke støvsugeren i rum med høje temperaturer.
8. Hvis støvsugeren har en unormal lyd, begynder at lugte, ryge eller vise tegn på skader eller fejl, skal du straks slukke for den og tage ledningen ud af stikkontakten. Kontakt en fagmand for at få repareret støvsugeren. Forsøg ikke at reparere produktet selv.
9. Hvis ledningen er beskadiget, skal den udskiftes af producenten eller en fagmand for at undgå ulykker.
11. Hold øje med børn, hvis de opholder sig i nærheden af støvsugeren, og sørg for, at de ikke leger med den.
12. Tag stikket ud af stikkontakten, før du udskifter støvsugerposen eller foretager vedligeholdelse af støvsugeren.
13. Træk aldrig stikket ud af stikkontakten ved at rykke i ledningen. Det kan resultere i skade eller elektrisk stød.
14. Ved bortskaffelse af produktet skal det indleveres på en godkendt genbrugsstation.



STØVSUGERENS OPBYGNING

Canvac QClean V570 har et flot design med rene linjer, god sugeevne og er støjsvag. Produktet har funktioner som trinløs regulering af sugeevnen, indikator for fuld støvsugerpose og automatisk ledningsoprulning.

Nr.	Beskrivelse
1	Hjul
2	Startknap
3	Udblæsning med filter
4	Knap til ledningsoprulning
5	Indikator for fuld støvsugerpose
6	Rum til poseudskiftning
7	Låsemekanisme
8	Ledning/stik

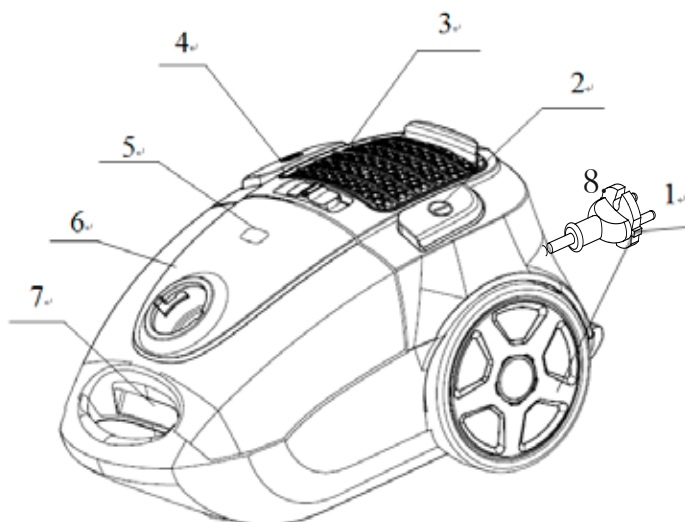

Tilbehør

Et teleskoprør, en slange, et kombimundstykke, et kombineret fuge-/børstemundstykke.

ANVENDELSE AF PRODUKTET

(Billederne nedenfor er kun beregnet som illustration og kan afvige fra dit produkt.)

KOM GODT I GANG

1. Sæt slangen fast i hullet på den forreste del af støvsugeren, tryk den ned i bajonettætningen og drej med uret for at fastgøre slangen (fig. 1).
2. Sæt teleskoprøret fast i håndtaget (fig. 2).
3. Udskift mundstykket afhængigt af anvendelsen. Kombimundstykket til måtter eller gulv (forskellig indstilling afhængigt af underlaget) (fig. 3 og 4), et børstemundstykke til f.eks. sofaer, væggen, gardiner, hjørner, et fugemundstykke til steder med meget lille plads (fig. 5).
4. Start støvsugeren: tilslut ledningen til stikkontakten og tryk på startknappen (fig. 6).
5. Tryk på knappen med elkontaktsymbolet for at rulle ledningen op (fig. 7).
6. Gulvmundstykket kan fastgøres i holderen bag på støvsugeren, når støvsugeren ikke er i brug (fig. 8). Der findes også en holder på undersiden af støvsugeren til opretstående opbevaring.

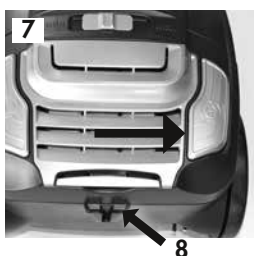
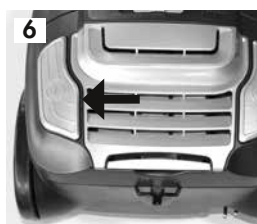
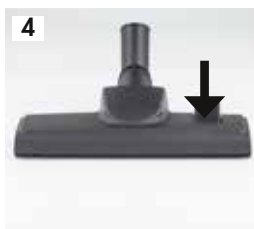
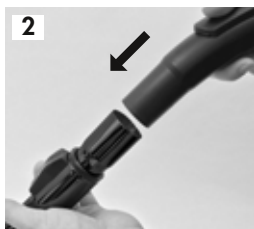
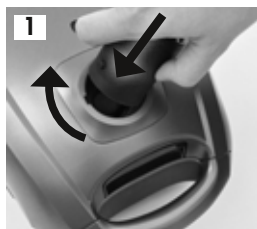

VEDLIGEHOELSE

(Billederne nedenfor er kun beregnet som illustration og kan afvige fra dit produkt.)

1. Udskiftning af støvsugerposen: Når indikatoren bliver rød, er det ved at være tid til at udskifte støvsugerposen (fig. 1).

Åbn fronten på støvsugerens ved at trykke på knappen under frontrummet (fig. 2).

Tag den fulde støvsugerpose ud og sæt en ny pose i (fig. 3).

2. Motorbeskyttelsesfilteret skal tages ud og skyldes en gang om året eller ved behov. Det kan sættes tilbage, når det er blevet tørt. Hvis filteret er beskadiget, skal det udskiftes (fig. 4,5).

3. Vask eller udskift HEPA-filteret: vip gitteret løs foran udblæsningen bag på støvsugerens for at vaske eller udskifte filteret (fig. 6 og 7).

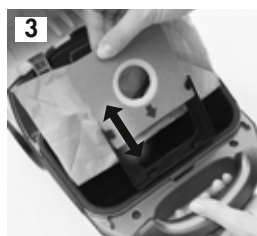
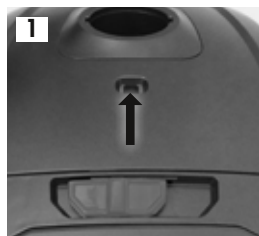

Advarsel!

Tag stikket ud af stikkontakten inden vedligeholdelse af støvsugerens eller ved udskiftning af dele. Hvis ledningen er beskadiget skal den udskiftes af producenten eller af en fagmand.

OBS! For korrekte støvsugerposer, se canvac.se og produktblad.

FEJLFINDING

Støvsugeren suger dårligt:

1. Udskift støvsugerposen, hvis den er fuld.
2. Kontroller, at der ikke sidder noget fast i mundstykket, håndtaget eller slangen.
Støvsugeren kan bruges igen, når blokeringen af fjernet.

TEKNISK INFORMATION

CANVAC Q CLEAN V570	
Motoreffekt	700 W
Trinløs regulering af sugeevnen	Ja
Ledningslængde	7 meter
Automatisk ledningsoprulning	Ja
Filter	Ja, HEPA 12
Driftsradius	11 meter
Posestørrelse	3 liter
Indikering for fuld pose	Ja
Vægt netto	5,5 kg
Dimension produkt	430x305x240 mm
Driftsspænding	230 V/50 Hz



SISÄLLYSLUETTELO

Turvallisuusohjeet	26
Pölynimurin kuvaus	27
Tuotteen käyttäminen/Käyttöönotto	28
Kunnossapito	29
Vianmääritys	30
Tekniset tiedot	30

TURVALLISUUSOHJEET

Lue seuraavat turvallisuusohjeet ja tee kaikki tavalliset turvatoimet, ennen kuin käytät tätä tuotetta.

VAROITUS!

1. Varmista, että pölypussi on oikein paikallaan, ennen kuin otat tuotteen käyttöön.
2. Tuote toimii vain 230V/50Hz -verkkovirralla.
3. Älä imuroi vettä tai syttyviä materiaaleja.
4. Älä imuroi palavia materiaaleja tai tuhkaa.
5. Älä käytä pölynimuria ilman moottoria suojaavaa suodatinta.
6. Vaihda vaurioitunut pölypussi heti.
7. Älä säilytä pölynimuria kuumissa tiloissa.
8. Mikäli pölynimurista kuuluu epänormaalia ääniä, siitä alkaa tulla hajua tai savua tai se osoittaa muita merkkejä vauriosta tai viasta, se on sammutettava välittömästi ja pistoke on irrotettava pistorasiasista. Ota sen jälkeen yhteyttä ammattikorjaajaan. Älä yritä korjata sitä itse.
9. Jos virtajohto vaurioituu, se on turvallisuussyistä vaihdettava valmistajalla tai ammattikorjaajalla.
11. Pidä lapsia silmällä, sillä pölynimurilla ei saa leikkiä.
12. Irrota pistoke pistorasiasista ennen pölypussin vaihtamista ja imurin huoltamista.
13. Älä vedä johdosta, kun irrotat pistokkeen pistorasiasista. Se voi aiheuttaa vauriota ja johtaa sähköiskuun.
14. Käytöstä poistettu tuote on toimitettava asianmukaiseen kierrätyspisteeseen.



PÖLYNIMURIN KUVAUS

Canvac QClean V570 on hiljainen ja tyylikäs pölynimuri, jonka imuteho on hyvä. Sen toimintoja on portaaton imutehon säätö, pölypussin täyttymisen ilmaisin ja automaattinen johdonkelaus.

Nro	Nimike
1	Pyörä
2	Virtakytkin
3	Ilmanpoistoaukko ja suodatin
4	Johdon sisäänkelauspainike
5	Pölypussin täyttymisen ilmaisin
6	Pölypussin vaihtoluukku
7	Lukitus
8	Johto/Pistoke

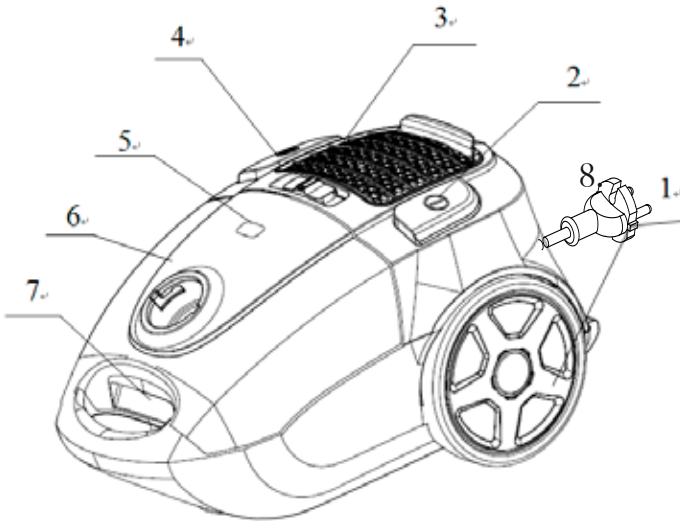

Tarvikkeet

Teleskooppiputki, letku, yhdistelmäsuulake, yhdistetty sauma-/harjasuulake.

TUOTTEEN KÄYTTÄMINEN

(Alla olevat kuvat ovat ohjeellisia ja voivat poiketa omasta mallistasi.)

KÄYTTÖNOTTO

1. Kiinnitä letku pölynimurin etuosassa olevaan liittäntään: paina se kiinni ja lukitse paikalleen kääntämällä (kuva 1).
2. Kiinnitä teleskooppiputki kädensijaan (kuva 2).
3. Vaihda suulake käsillä olevan tehtävän mukaan. Yhdistelmäsuulake soveltuu matoille ja lattioille (eri asennot alustan mukaan) (kuvat 3 ja 4), harjasuutin esim. sohvalle, seinille, verhoille, nurkkiin; saumasuutin kapeisiin kohteisiin (kuva 5).
4. Käynnistä kone: liitä pistoke pistorasiaan ja paina virtakytkintä (kuva 6).
5. Kun haluat kelata johdon sisään, paina painiketta, jossa on pistokkeen kuva (kuva 7).
6. Lattiasuulakkeen voi ripustaa pölynimurin takana olevaan kiinnikkeeseen, kun konetta ei käytetä (kuva 8). Myös pölynimurin pohjassa on kiinnike, jota käytetään, kun pölynimuria säilytetään pystyssä.

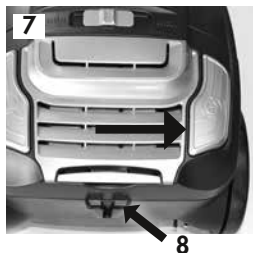
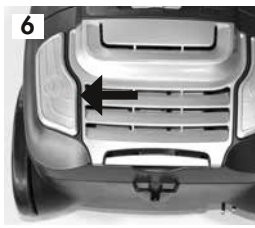
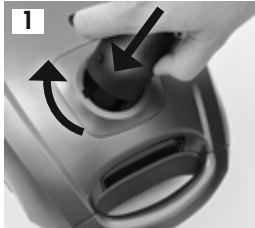

KUNNOSSAPITO

(Alla olevat kuvat ovat ohjeellisia ja voivat poiketa omasta mallistasi.)

1. Pölypussin vaihtaminen: Kun ilmaisin on punainen, pölypussi on vaihdettava (kuva 1).

Avaa etuosa painamalla etuluukun alla olevaa painiketta (kuva 2).

Ota täyttynyt pölypussi pussinpitimestä ja aseta tilalle uusi (kuva 3).

2. Moottoria suojaavaa suodatinta tulee ottaa pois huuhdeltavaksi kerran vuodessa tai tarvittaessa. Sen voi asettaa takaisin, kun se on kuivunut. Jos suodatinta on vaurioitunut, se on vaihdettava (kuva 4,5).

3. Pese tai vaihda HEPA-suodatinta: Napsauta pois poistoilma-aukon edessä oleva ritilä pölynimurin takaa, jolloin saat suodattimen pestäväksi tai vaihdettavaksi (kuva 6,7).

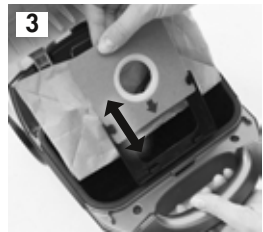
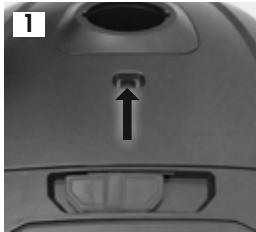

Varoitus!

Vedä pistoke pistorasiasta ennen imurin kunnossapidon tai tarvikkeiden vaihdon aloittamista. Mikäli johto on vaurioitunut, se on vaihdettava valmistajalla tai ammattikorjaajalla.

HUOM! Suodattinpuusityyppi: ks. canvac.se ja imurin tuotelehti.

VIANMÄÄRITYS

Imurin imuteho on huono:

1. Vaihda pölypussi, mikäli se on täynnä.
2. Tarkasta, ettei mikään tuki suolaketta, kädensijaa tai letkua.
Pölynimuri on käyttövalmis, kun tukos on poistettu.

TEKNISET TIEDOT

CANVAC Q CLEAN V570	
Moottoriteho	700 W
Portaaton imutehon säätö	Kyllä
Letkun pituus	7 metriä
Automaattinen letkunkelous	Kyllä
Suodatin	Kyllä, HEPA 12
Toimintasäde	11 meter
Pölypussin tilavuus	3 litraa
Pölypussin täyttymisen ilmaisin	Kyllä
Nettopaino	5,5 kg
Tuotteen mitat	430 x 305 x 240 mm
Käyttöjännite	230 V/50 Hz



EFNISYFIRLIT

Öryggisleiðbeiningar.....	32
Samsetning ryksugunnar.....	33
Notkun vörunnar / Fyrstu skrefin.....	34
Viðhald.....	35
Bilanagreining.....	36
Tæknilegar upplýsingar.....	36

ÖRYGGISLEIÐBEININGAR

Lestu neðangreindar öryggisleiðbeiningar og fylgdu öllum venjulegum varúðarreglum áður en þú notar þessa vöru.

VIÐVÖRUN!

1. Vertu viss um að ryksugupokinn sé rétt settur á áður en þú notar vöruna í fyrsta skipti.
2. Aðeins til notkunar með 230 V / 50 Hz.
3. Ekki ryksuga vatn né eldfim efni.
4. Ekki ryksuga brennandi efni né ösku.
5. Ekki nota ryksuguna án vélvarnarsíunnar.
6. Skiptu strax um ryksugupoka ef hann er skemmdur.
7. Ekki geyma ryksuguna á stöðum þar sem hátt hitastig er fyrir hendi.
8. Ef ryksugan byrjar á að gefa frá sér óvenjuleg hljóð, byrjar að lykta, gefur frá sér reyk eða sjást á henni merki um skemmdir eða galla, skaltu slökkva á henni strax og aftengja rafmagnssnúruna. Hafðu síðan samband við viðgerðarmann. Ekki reyna að gera við tækið sjálf/ur.
9. Ef rafmagnssnúran er skemmd þá verður framleiðandinn eða viðgerðarmaður að gera við hana til að koma í veg fyrir slys.
11. Hafa verður umsjón með börnum nálægt ryksugunni til að tryggja að þau leiki sér ekki með hana.
12. Taktu ryksuguna úr sambandi áður en þú skiptir um ryksugupoka eða heldur við tækinu.
13. Ekki aftengja ryksuguna með því að toga í rafmagnssnúruna. Slíkt getur leitt til áverka og rafstuðs.
14. Vöruna skal fara með á samþykktan söfnunarstað þegar hún er tilbúin til förgunar.



SAMSETNING RYKSUGUNNAR

Canvac QClean V570 hefur aðlagandi hönnun með snyrtilegum línum, hefur góðan sogkraft og er lágvær. Vörueiginleikarnir eru að fullu stillanlegur sogkraftur, vísir að fullum ryksugupoka og sjálfvirk snúruvinda.

Númer	Lýsing
1	Hjól
2	Aflrofi
3	Úttak með síu
4	Takki til að spóla til baka snúru
5	Vísir að fullum ryksugupoka
6	Lok til að skipta um poka
7	Læsingarbúnaður
8	Rafmagnssnúra/kló

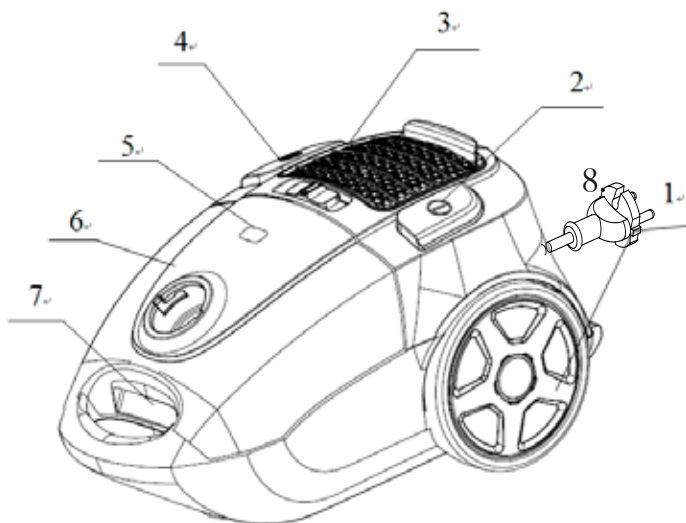

Fylgihlutir

Sundurdraganlegt rör, slanga, samsettur stútur, samsettur flatur-/bursta stútur

NOTKUN TÆKISINS

(Myndirnar að neðan eru eingöngu ætlaðar til útskýringar og geta því verið eilítið frábrugðnar í útliti frá vörunni þinni.)

FYRSTU SKREFIN

1. Settu slönguna í inntökuhólkinn að framan á ryksugunni, ýttu henni inn í slöngustæðið og snúðu réttisælis til að festa hana tryggilega (Mynd 1).
2. Settu sundurdraganlegt rörið inn í handfangshólkinn (Mynd 2).
3. Festu á viðeigandi stút fyrir verkið. Samsettur stútur fyrir teppi eða gólf (val á stillingu eftir undirlagi) (Myndir 3 og 4); burstastútur fyrir sófa, vegg, gluggatjöld, horn, o.fl.; flatur stútur fyrir þröng svæði (Mynd 5).
4. Settu ryksuguna í gang: tengdu rafmagnssnúruna í vegginnstunguna og ýttu á aflrofann (Mynd 6).
5. Til að vinda upp snúrunni, skaltu halda niðri takkanum sem merktur er með tákni af kló (Mynd 7).
6. Gólfstútin er hægt að geyma á króknum aftarlega á ryksugunni þegar ryksugan er ekki í notkun (Mynd 8). Það er líka krókur neðan á ryksugunni til að gera kleift upprétta geymslu á tækinu.

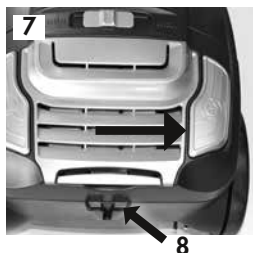
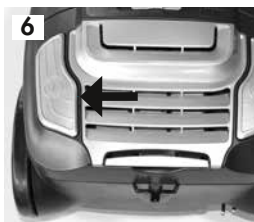
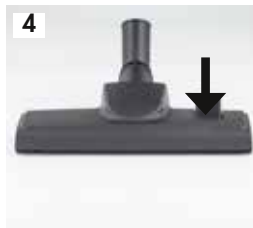
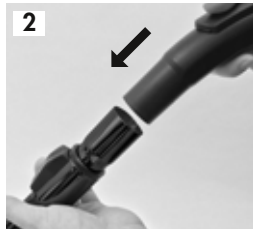
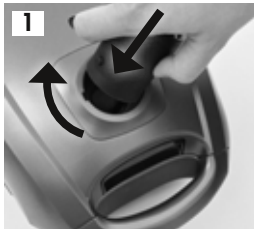

VIÐHALD

(Myndirnar að neðan eru eingöngu ætlaðar til útskýringar og geta því verið eilítið frábrugðnar í útliti frá vörunni þinni.)

1. Skipta um ryksugupoka: Þegar vísirinn vísar rauðu er kominn tími til að skipta um ryksugupoka (Mynd 1).

Opnaðu framhliðina með því að ýta á takkann undir framlokinu (Mynd 2).

Fjarlægðu fullan ryksugupokann úr hólfinu og settu inn nýjan (Mynd 3).

2. Fjarlægðu vélarvarnarsíuna og skolaðu hann einu sinni á ári eða oftar eftir þörf. Settu síuna á aftur þegar hún hefur þornað. Ef sían skemmist skal skipta um hana (Mynd 4 og 5).

3. Þvoðu eða skiptu um HEPA-síuna: opnaðu klemmuna að ristinni fyrir framan úttakið aftarlega á tækinu og þvoðu eða skiptu um síuna (Mynd 6 og 7).

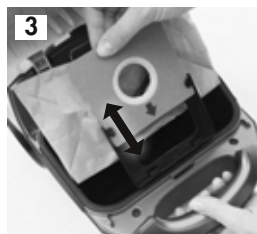
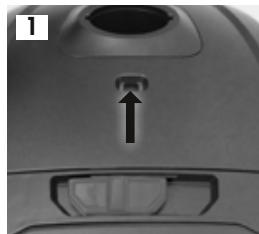

Viðvörðun!

Aftengdu rafmagnssnúruna frá innstungunni áður en þú hefur viðhald eða skiptir um einhverja hluti. Ef rafmagnssnúran er skemmd verður framleiðandinn eða viðgerðartæknir að gera við hana.

ATH! Til að skipta rétt um ryksugupoka, sjá canvac.se og vörutækniblað

BILANAGREINING

Ónægur sogkraftur:

1. Skiptu strax um ryksugupoka ef hann er fullur.
2. Kannaðu hvort eitthvað stífla stúttinn, handfangshólkinn eða slönguna. Hægt er að nota ryksuguna á ný þegar stíflan hefur verið fjarlægð.

TÆKNILEGAR UPPLÝSINGAR

CANVAC QCLEANV570	
Málgildi vélarafis	700 W
Sogkraftsstýring	Já
Rafmagnssnúrulegd	7 metrar
Sjálfvirk snúruvinda	Já
Sía	Já, HEPA 12
Vinnuradius	11 metrar
Ryksugurúmtak	3 L
Vísir að fullum poka	Já
Nettóþyngd	5,5 kg
Mál vörunnar	430x305x240 mm
Rafspenna	230 V/50 Hz





**Canvac kvalitetsgaranti gäller för konsument.
Omfattar ej förbrukningsdelar som städmunstycke med mera.
Läs mer på canvac.se/garantier**

Canvac's quality guarantee is valid for consumer use.
It does not apply to consumable items such as cleaning nozzles and the like. Read
more at canvac.se/garantier

Canvac kvalitetsgaranti gjelder for forbruker.
Omfatter ikke forbruksdelar som støvsugermunnstykke med mer.
Les mer på canvac.se/garantier

Canvac kvalitetsgaranti gælder for almindelige forbrugere.
Omfatter ikke forbrugsdele som støvsugermundstykke og lignende.
Læs mere på canvac.se/garantier

Canvac-laatumakuu koskee kuluttajia.
Suulakkeet ja muut kuluvat osat eivät kuulu takuun piiriin.
Lisätietoja: canvac.se/takuut

Canvac gæðatryggingin gildir fyrir neytandanotkun.
Hún á ekki við slithluti eins og stúta og álíka.
Lestu meira á canvac.se/ábyrgðir

Canvac produktsortiment distribueras och marknadsförs av Elon Group AB

The Canvac product range is distributed and marketed by Elon Group AB
Canvac produktsortiment distribueres og markedsføres av Elon Group AB
Canvac produktsortiment distribueres og markedsføres af Elon Group AB
Canvac-tuotteiston jakelu ja markkinointi: Elon Group AB
Elon Group AB dreifir og markaðsetur Canvac vörurvalið.

ELON GROUP |+46(0)10 220 40 00| **ELONGROUP.SE**

 **CANVAC**