

EW7F6649Q4



---

**SV** Tvättmaskin

---

Bruksanvisning



# INNEHÅLL

|  |    |
|--|----|
| 1. SÄKERHETSINFORMATION.....   | 3  |
| 2. SÄKERHETSINSTRUKTIONER.....   | 5  |
| 3. INSTALLATION.....   | 6  |
| 4. PRODUKTBESKRIVNING.....   | 10 |
| 5. KONTROLLPANELEN.....  | 11 |
| 6. FÖRE FÖRSTA ANVÄNDNING.....   | 18 |
| 7. AUTODOSE-TEKNIK (AUTODOSERING).....   | 18 |
| 8. PROGRAM.....  | 25 |
| 9.  WI-FI - STÄLLA IN ANSLUTNINGEN..... | 31 |
| 10. DAGLIG ANVÄNDNING.....   | 33 |
| 11. RÅD OCH TIPS.....  | 37 |
| 12. SKÖTSEL OCH RENGÖRING.....   | 39 |
| 13. FELSÖKNING.....  | 45 |
| 14. FÖRBRUKNINGSVÄRDEN.....  | 49 |
| 15. TEKNISKA DATA.....   | 50 |
| 16. TILLBEHÖR.....   | 51 |
| 17. <b>SNABBGUIDE</b> .....  | 53 |
| 18. PRODUKTINFORMATIONSBLAG MED HÄNVISNING TILL E.U. REGEL<br>1369/2017.....   | 55 |

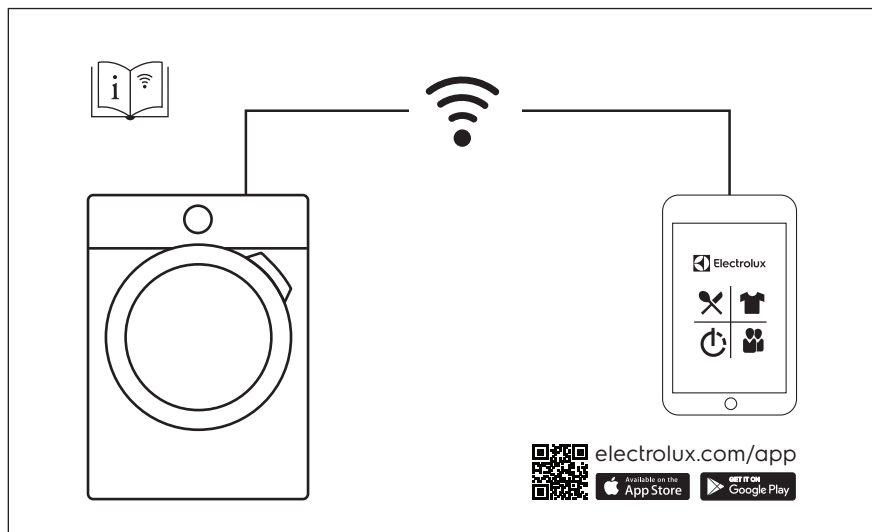

## VI TÄNKER PÅ DIG

Tack för att du köpt en Electrolux-produkt. Du har valt en produkt som för med sig årtionden av yrkeserfarenhet och innovation. Genial och elegant har den utformats med dig i åtanke. Så när du än använder den kan du känna dig trygg med att veta att du får fantastiska resultat varje gång.

Välkommen till Electrolux.

**Besök vår webbplats för att:**



Få användningsråd, broschyrer, felsökningshjälp och serviceinformation:  
[www.electrolux.com/webselfservice](http://www.electrolux.com/webselfservice)



Registrera din produkt för bättre service:  
[www.registerelectrolux.com](http://www.registerelectrolux.com)



Köpa tillbehör, förbrukningsvaror och originalreservdelar till din produkt:  
[www.electrolux.com/shop](http://www.electrolux.com/shop)

## KUNDTJÄNST OCH SERVICE

Vi rekommenderar att originalreservdelar används.

Ha följande uppgifter till hands när du kontaktar serviceavdelningen: Modell, PNC, serienummer.

Informationen står på typskylten.

 Varnings-/viktig säkerhetsinformation

 Allmän information och tips

 Miljöinformation

Med reservation för ändringar.

### 1. SÄKERHETSINFORMATION

Läs noga de bifogade instruktionerna före installation och användning av produkten. Tillverkaren är inte ansvarig för eventuella personskador eller andra skador som uppkommit som ett resultat av felaktig installation eller användning. Förvara alltid bruksanvisningen på en säker och tillgänglig plats för framtida bruk.

#### 1.1 Säkerhet för barn och handikappade

- Denna produkt kan användas av barn från 8 års ålder och uppåt, och av personer med nedsatt fysisk, sensorisk eller mental förmåga, samt personer med bristande erfarenhet och kunskap, om de övervakas eller instrueras beträffande hur produkten används på

ett säkert sätt och förstår de risker som är förknippade med användningen.

- Barn mellan 3 och 8 år eller personer med mycket omfattande och komplexa funktionshinder ska inte vara i närheten av produkten om de inte är under uppsikt.
- Barn under 3 år ska inte vistas i närheten av produkten utan ständig uppsikt.
- Låt inte barn leka med produkten.
- Håll allt förpackningsmaterial utom räckhåll för barn och kassera det på lämpligt sätt.
- Tvättmedel ska förvaras utom räckhåll för barn.
- Håll barn och husdjur borta från produkten när luckan är öppen.
- Barn får inte utföra städning och underhåll av apparaten utan uppsikt.

## 1.2 Allmän säkerhet

- Ändra inte produktens specifikationer.
- Produkten är avsedd att användas i hushåll och liknande användningsområden som t.ex.:
  - personalkök i butiker, på kontor och andra arbetsmiljöer,
  - av gäster på hotell, motell, bed and breakfast och andra typer av boendemiljöer.',
  - områden för gemensam användning i tvättstugor i flerfamiljshus eller i allmänna tvättinrättningar.
- Överskrid inte den angivna maximala tvättmängden 9 kg (se avsnittet "Programöversikt").
- Vattentrycket under drift vid vatteningångspunkten från utloppsanslutningen måste vara mellan 0,5 bar (0,05 MPa) och 8 bar (0,8 MPa).
- Ventilationsöppningarna i botten får ej täppas igen av en matta eller annat som ligger på golvet.
- Produkten måste anslutas till vattenledningsnätet med de nya medföljande slanguppsättningarna, eller med

andra nya slanguppsättningar som tillhandahålls av auktoriserat servicecenter.

- Gamla slanguppsättningar får inte återanvändas.
- Om nätsladden är skadad måste den bytas av tillverkaren, tillverkarens auktoriserade servicecenter eller personer med motsvarande utbildning, för att undvika elektrisk fara.
- Stäng av produkten och koppla bort den från eluttaget före underhåll.
- Använd inte högtrycksvattenspray och/eller ånga för att rengöra produkten.
- Rengör produkten med en våt trasa. Använd bara milda rengöringsmedel. Använd inte produkter med slip-effekt, skursvampar, lösningsmedel eller metallföremål.

## 2. SÄKERHETSINSTRUKTIONER

### 2.1 Installation



Installationen måste överensstämma med gällande nationella bestämmelser.

- Ta bort allt förpackningsmaterial och transportbultarna, inklusive gummibussning och plastbricka.
- Förvara transportbultarna på ett säkert ställe. Om produkten ska flyttas i framtiden måste de sättas dit igen för att låsa trumman för att förhindra skador på produkten.
- Var alltid försiktig när produkten rör sig eftersom den är tung. Använd alltid skyddshandskar och täckta skor.
- Följ installationsinstruktionerna som följer med produkten.
- Installera eller använd inte en skadad produkt.
- Installera och använd inte produkten på en plats där temperaturen understiger 0 °C eller där den utsätts för väder och vind.
- Golvytan, på vilken produkten ska installeras, måste vara plan, stabil, värmebeständig och ren.

- Kontrollera att luft kan cirkulera mellan produkten och golvet.
- Använd ett vattenpass för att kontrollera att produkten står helt vågrätt när den står på platsen där den skall användas. Om den inte gör det kan du justera fötterna tills den gör det.
- Installera inte produkten direkt över en golvbrunn.
- Spruta inte vatten på apparaten och utsätt den inte för mycket fuktighet.
- Installera inte produkten där luckan inte kan öppnas helt.
- Placera inte en stängd behållare för uppsamling av vattenläckage under produkten. Kontakta auktoriserat servicecenter för att kontrollera vilka tillbehör som kan användas.

### 2.2 Elektrisk anslutning



#### **WARNING!**

Risk för brand och elektriska stötar.

- Produkten måste jordas.
- Använd alltid ett korrekt installerat, stötsäkert och jordat eluttag.

- Se till att de parametrarna på märkskylten överensstämmer med elnätets elektricitet.
- Använd inte grenuttag eller förlängningssladdar.
- Kontrollera så att du inte skadar stickkontakten och nätkabeln. Om produktens nätkabel behöver bytas måste det göras av vårt auktoriserade servicecenter.
- Anslut stickkontakten till eluttaget först vid slutet av installationen. Kontrollera att stickkontakten är åtkomlig efter installationen.
- Ta inte i anslutningssladden eller stickkontakten med våta händer.
- Dra inte i anslutningssladden för att koppla bort produkten från eluttaget. Ta alltid tag i stickkontakten.

### 2.3 Anslutning av vatten

- Orsaka inga skador på vattenslangarna.
- Före anslutning till nya slangar, slangar som inte använts under en längre tid, där reparationsarbete har utförts eller om nya enheter har monterats (vattenmätare, etc.), ska vattnet rinna en stund tills det är rent och klart.
- Kontrollera att det inte finns några synliga vattenläckor under och efter första användningen av maskinen.
- Använd inte en förlängningsslang om tilloppsslangen är för kort. Kontakta det auktoriserade servicecentret för byte av tilloppsslang.
- När du packar upp produkten kan det finnas vatten kvar i tömningsslangen. Detta beror på vattentesterna som utförts på produkten på fabriken.
- Du kan förlänga tömningsslangen till högst 400 cm. Kontakta ett auktoriserat servicecenter för den andra tömningsslangen och förlängningen.
- Kontrollera att kranen är åtkomlig efter installationen.

## 3. INSTALLATION



**WARNING!**  
Se säkerhetsavsnitten.

## 2.4 Användning



**WARNING!**  
Det finns risk för personskador, elstöt, brand eller skador på produkten.

- Följ säkerhetsanvisningarna på tvättmedelspaketet.
- Placera inga lättantändliga produkter eller föremål som är fuktiga med lättantändliga produkter i, nära eller på produkten.
- Tvätta inga tyger som är starkt nedsmutsade med olja, fett eller andra feta ämnen. Det kan skada gummidelarna i tvättmaskinen. Förtvätta sådana tyger för hand innan du stoppar in dem i tvättmaskinen.
- Ta inte på luckglaset när ett program är igång. Glaset kan bli hett.
- Se till att alla metallföremål avlägsnas från tvätten.

### 2.5 Service

- Kontakta en auktoriserad serviceverkstad för reparation av produkten.
- Använd endast originaldelar.

### 2.6 Avfallshantering



**WARNING!**  
Risk för kvävning eller skador.

- Koppla loss produkten från eluttaget och vattentillförseln.
- Klipp av elkabeln nära produkten och kassera den.
- Ta bort luckspärren för att förhindra att barn eller husdjur blir instängda i trumman.
- Kassera produkten i enlighet med lokala föreskrifter för avyttring från WEEE (Waste Electrical and Electronic Equipment).

### 3.1 Uppackning

1. Avlägsna den utvändiga filmen. Använd en kniv vid behov.

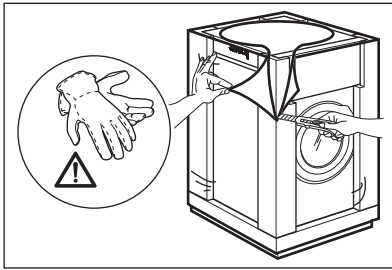

2. Ta bort kartonglocket och frigoliten.

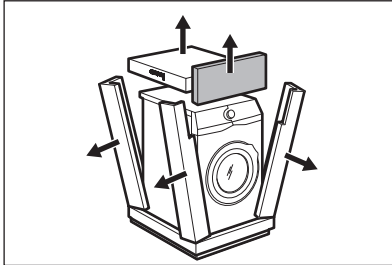

3. Öppna luckan. Ta ut all tvätt ur trumman.

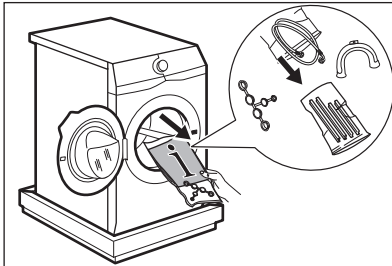

4. Lägg en av frigolitdelarna på golvet under produkten. Lägg maskinen försiktigt ner på ena sidan.

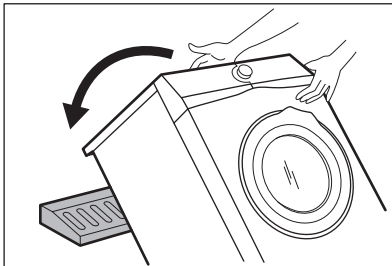

5. Ta bort frigolitskyddet från undersidan. Sätt tillbaka maskinen i upprätt läge.

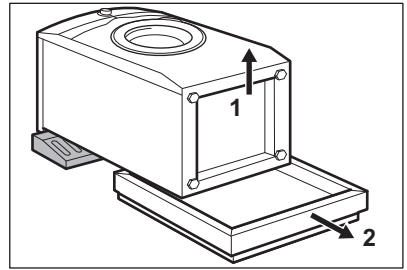

6. Ta loss strömkabeln och tömningsslangen ur slanghållarna.

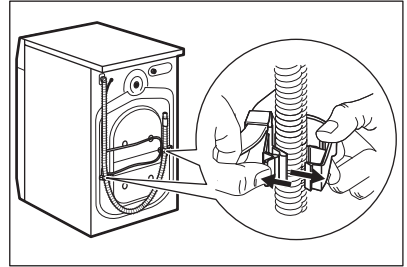

**i** Det kan finnas vatten i tömningsslangen. Det beror på att tvättmaskinen har testats i fabriken.

7. Ta bort de tre transportbultarna och dra ut distanserna.

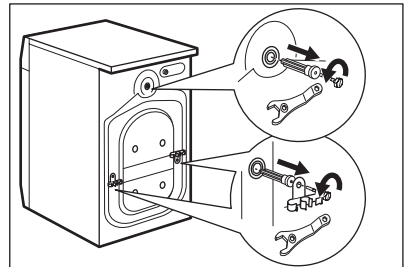

8. Sätt dit platshöljen, som finns i påsen med användarmanualen, i hålen.

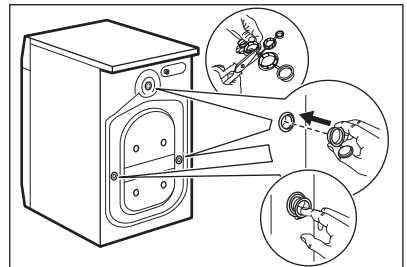

- i** Vi rekommenderar att du sparar förpackningen och transportbultarna om du vid ett senare tillfälle ska flytta produkten.

## 3.2 Information angående installation

### Placering och avvägning

Justera produkten så att den står stadigt för att undvika vibrationer, oljud och rörelse när den är igång.

1. Installera produkten på ett plant och hårt golv. Produkten måste vara i våg och stå stabil. Se till att maskinen inte vidrör väggar eller andra enheter och att luft kan cirkulera under maskinen.
2. Lossa eller dra åt fötterna för att justera nivån. Alla fötter måste stå ordentligt på golvet.



#### **WARNING!**

Justera inte nivån genom att sätta kartong, trä eller motsvarande material under produktens fötter.

### Tilloppsslang



#### **FÖRSIKTIGHET!**

Se till att det inte finns några skador på slangen eller några läckor från kopplingarna. Använd inte en förlängningsslang om tilloppsslangen är för kort. Kontakta kundtjänst för byte av tilloppsslangen.

1. Anslut tilloppsslangen på baksidan av produkten.

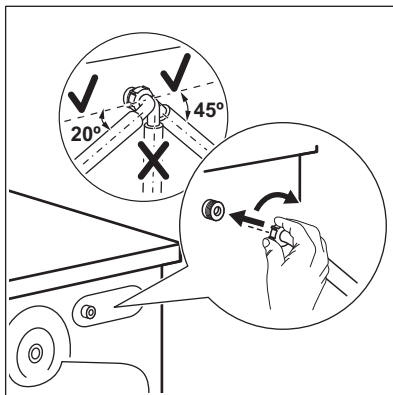

2. Sätt den på vänster eller höger sida beroende på var vattenkranen sitter. Kontrollera att tilloppsslangen inte är i vertikalt läge.
3. Vid behov, lossa ringmuttern och ställ in den i rätt läge.
4. Anslut tilloppsslangen för kallvatten till en kallvattenkran med 3/4-tums gänga.

### Tömning av vattnet

Tömningsslangen ska sitta på en höjd som inte är lägre än 60 cm och inte högre än 100 cm.



Du kan förlänga tömningsslangen till högst 400 cm. Kontakta auktoriserat servicecenter för den andra tömningsslangen och förlängningen.

Det går att ansluta tömningsslangen på två sätt:

1. Gör en U-form med tömningsslangen och dra den runt plastböjen.

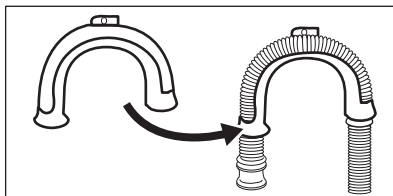

2. På kanten av ett handfat - Fäst plastböjen i vattenkranen eller på väggen.



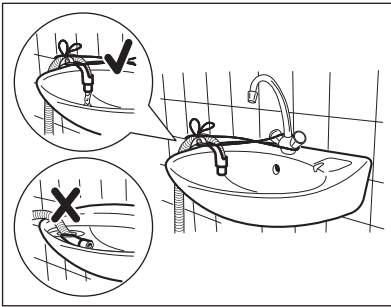

**i** Se till att plastböjen inte går att flytta när maskiner tömmer ut vattnet och att avloppsslangens ände inte är nersänkt i vattnet. Då kan smutsigt vatten rinna tillbaka in i produkten.

3. Om avloppsslangens ände ser ut så här (se bilden) kan du trycka in den direkt i stigröret.

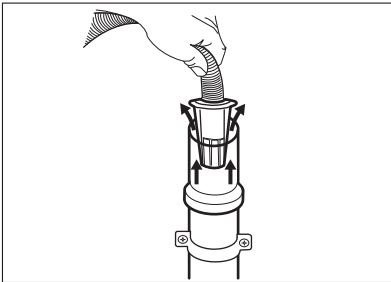

4. Till ett stigrör med ventilationshål - För in tömningsslangen direkt i avloppsröret. Se bilden.

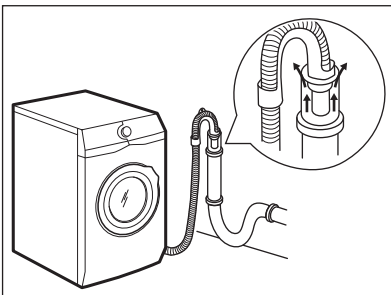

**i** Änden på tömningsslangen måste alltid vara ventilerad, dvs. avloppsrörets innerdiameter (minst 38 mm - minst 1,5 tum) måste vara större än tömningsslangens ytterdiameter.

5. Utan plastböjen, till en avloppsmuff - Sätt avloppsslangen i muffen och dra åt den med en klämma. Se bilden.

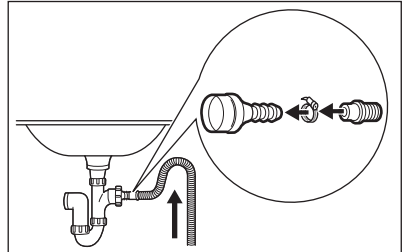

Kontrollera att tömningsslangen gör en loop för att förhindra att partiklar går in i produkten från diskhon.

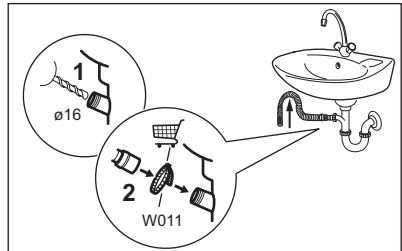

Anslut tömningsslangen till avloppsmuffen och dra åt den med en klämma. Kontrollera att tömningsslangen gör en loop för att förhindra att partiklar går in i produkten från diskhon.

6. Fäst slangen direkt till ett inbyggt avloppsrör i rummets vägg och dra åt den med en klämma.

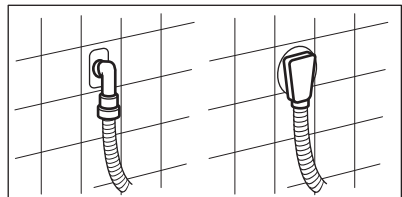

## 4. PRODUKTBESKRIVNING

### 4.1 Specialfunktioner

Din nya tvättmaskin uppfyller alla moderna krav för en effektiv behandling av din tvätt med låg vatten-, energi- och tvättmedelsförbrukning samtidigt som kläderna hanteras varsamt.

- **AutoDose-tekniken** avger automatiskt rätt mängd tvättmedel enligt vilken typ av tvätt det är, tvättmedelslådan har två integrerade fack (tvättmedel + sköljmedel) och två extra behållare för tvättmedel och tillsatser för manuell laddning. Det ger högsta användarflexibilitet.
- Med **Wi-Fi-anslutning** och **Remote Start** kan du starta ett program, interagera med din tvättmaskin och kontrollera tvättprogrammets status i fjärrkontrollen.
- **FreshScent-systemet** ger, tack vare de nya ångprogrammen **Kashmir** och **Fräsch Doft**, den perfekta lösningen för uppräschning av de mest ömtåliga plaggen utan att behöva tvätta dem. Använd den delikata doften som utvecklats exklusivt av **ELECTROLUX** för att få en trevlig känsla av

"nytvättat" och för att avlägsna lukt och skynglor.

- Ånga är ett snabbt och enkelt sätt att fräscha upp dina kläder. De varsamma ångprogrammen avlägsnar lukter och gör tygerna mindre skrynkliga för att minska behovet av strykning.  
**Plus Steam-funktionen** avslutar varje cykel med varsam ånga som luckrar upp fibrerna och gör tyget mindre skrynkligt. Strykningen blir enklare!
- **Intensive-funktionen** förbehandlar envisa fläckar och optimerar effekten av tvättprestandan.
- Tack vare **Soft Plus-alternativet** sprids sköljmedlet jämt över tvätten och tränger djupt in i fibrerna, vilket ger en perfekt mjukhet.
- **SensiCare System** känner av tvättmängden och fastställer tvättiden på 30 sekunder. Tvättprogrammet är anpassat efter tvättmängden och typ av material utan att för den skull förbruka mer tid, energi eller vatten än nödvändigt.

### 4.2 Produktöversikt

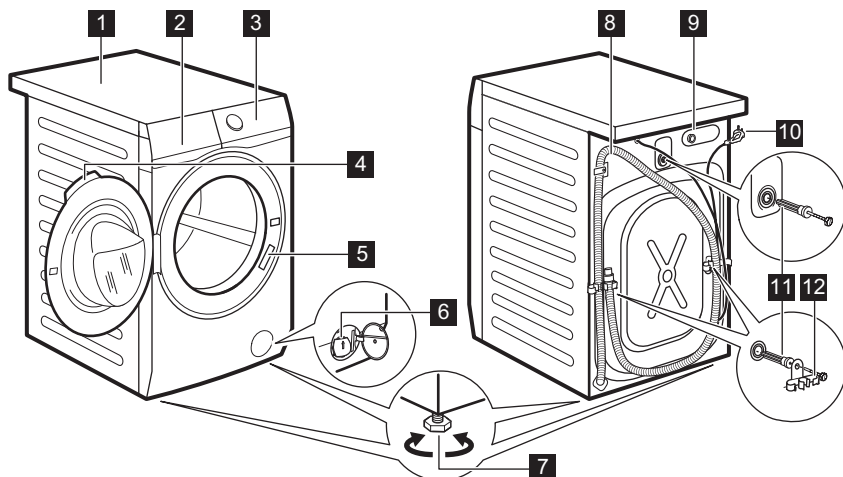

- 2 Tvättmedelsdispensern med AutoDose-fack och manuella fack
- 3 Kontrollpanel
- 4 Luckhandtag
- 5 Typskylt
- 6 Filter till tömningspump
- 7 Fötter för att få maskinen i nivå
- 8 Tömnings slang
- 9 Tillopps slangens anslutning
- 10 Nätkabel
- 11 Transportbultar
- 12 Slangstöd

Önskad etikett kan fästas bredvid programvredet.

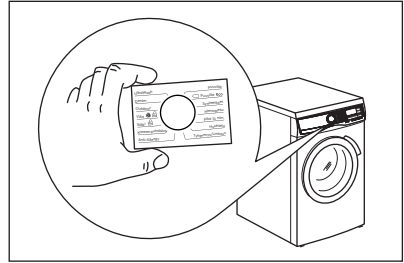

### 4.3 Flerspråkiga etiketter

Fästbara etiketter på olika språk levereras med maskinen.

## 5. KONTROLLPANELEN

### 5.1 Beskrivning av kontrollpanel

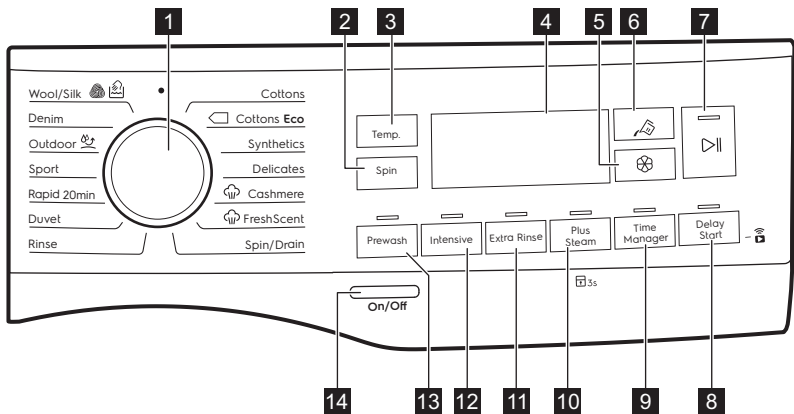























Funktionerna går inte att välja med alla tvättprogram. Kontrollera kompatibiliteten mellan funktioner och tvättprogram i avsnittet "AutoDose" och funktioner som är kompatibla med programmen" i kapitlet "Program". En funktion kan utesluta en annan, i det här fallet låter inte maskinen dig ställa in inkompatibla funktioner tillsammans. Se till att skärmen och touchknapparna alltid är rena och torra.











1

#### Programväljare

Ställa in önskat tvättprogram. Se "Programöversikt" för mer information.

|                                  |  |
|----------------------------------|--|
| <p><b>2</b> Spin knapp</p>       | <p>När du ställer in ett program väljer maskinen automatiskt standardcentrifugeringshastigheten.</p> <p>Tryck upprepade gånger på den här knappen för att:</p> <ul style="list-style-type: none"> <li>• <b>Ändra centrifugeringshastigheten.</b> Displayen visar endast tillgängliga centrifugeringshastigheter för inställt program.</li> <li>• <b>– – – Välj Ingen centrifugering.</b> Ställ in den här funktionen för att inaktivera alla centrifugeringsfaser. Maskinen utför endast tömningsfasen för valt tvättprogram. Ställ in funktionen för mycket ömtåliga plagg. Sköljfasen använder mer vatten för vissa tvättprogram.</li> </ul>   |
|                                  | <p>Med hjälp av Spin-knappen kan du också ställa in:</p> <ul style="list-style-type: none"> <li>•  <b>Aktivera funktionen Sköljstopp.</b><br/>Maskinen tömmer inte ut det sista sköljvattnet för att tvätten inte ska skrynklas. Tvättprogrammet avslutas med vatten i trumman och den sista centrifugeringsfasen genomförs inte.<br/>På displayen visas indikatorlampan .<br/>Luckan förblir låst. Trumman snurrar runt då och då för att minska uppkomsten av skrynklor. Du måste tömma ut vattnet för att kunna låsa upp luckan.<br/>Tryck på Start/Paus -knappen: maskinen utför centrifugeringsfasen och tömmer ut vattnet.</li> <li>•  <b>Aktivera funktionen Tyst drift.</b><br/>De mellanliggande och slutliga centrifugeringsfaserna utsluts och programmet avslutas med vatten i trumman. Detta gör att tvätten blir mindre skrynklig.<br/>Eftersom programmet är väldigt tyst kan man tvätta under natten när elpriserna är lite billigare. I vissa program utförs sköljningarna med mer vatten.<br/>På displayen visas indikatorlampan .<br/>Luckan förblir låst. Trumman snurrar runt då och då för att minska uppkomsten av skrynklor. Du måste tömma ut vattnet för att kunna låsa upp luckan.<br/>Tryck på Start/Paus-knappen -knappen: maskinen utför bara tömningsfasen.</li> </ul> <p> Maskinen tömmer ut vattnet automatiskt efter cirka 18 timmar.</p> |
| <p><b>3</b> Temp. touchknapp</p> | <p>När du väljer ett tvättprogram föreslår maskinen automatiskt den förinställda temperaturen för programmet.</p> <p>Tryck på denna knapp upprepade gånger tills önskad temperatur visas på displayen.</p> <p>När displayen visar -indikatorerna, värmer inte produkten upp vattnet.</p>  |
| <p><b>4</b> Display</p>          | <p>Ger information om hur man ställer in program. Se avsnittet "Display" för mer information.</p>  |

|   |   |  |
|---|---|--|
| 5 |  <p><b>AutoDose Touchknapp för sköljmedel</b></p>          | För aktivering och avaktivering av den automatiska sköljmedelspåfyllningen. Se kapitlet "AutoDose-teknik (Autodosering)" för mer information.  |
| 6 |  <p><b>AutoDose Touchknapp för flytande tvättmedel</b></p> | För aktivering och avaktivering av den automatiska tvättmedelspåfyllningen. Se kapitlet "AutoDose-teknik (Autodosering)" för mer information.  |
| 7 |  <p><b>Start/Paus touchknapp</b></p>                       | Tryck på den här knappen för att starta, pausa eller avbryta ett program.  |
| 8 |  <p><b>Fjärrstart/Delay Start touchknapp</b></p>           | <p>Tryck på den här knappen upprepade gånger för att aktivera en eller båda funktionerna. Motsvarande indikatorlampan tänds på displayen.</p> <ul style="list-style-type: none"> <li>  <b>Fjärrstart</b><br/>           Välj den här funktionen för att ansluta maskinen till appen. Tryck på den här knappen så visar displayen -indikatorlampan som blinkar i några sekunder. När du har tryckt på Start/Paus -knappen visar displayen -indikatorlampan och Fjärrstart bekräftas.         </li> <li>  När du trycker på Start/Paus -knappen efter att -indikatorlampan har slutat blinka, är inte Fjärrstart aktiverad, men det valda programmet startar.         </li> <li>  <b>Delay Start</b><br/>           Med den här funktionen kan du fördröja programstarten till en bättre lämpad tidpunkt. Tryck upprepade gånger på knappen för att ställa in önskad fördröjning. Tiden ökar i steg om 30 minuter upp till 90 minuter och med 2 timmar upp till 20 timmar. När du har tryckt på Start/Paus -knappen visar displayen -indikatorlampan, och vald fördröjningstid och maskinen börjar nedräkningen.         </li> </ul> |
| 9 | <p><b>Time Manager touchknapp</b></p>   | Med den här funktionen kan du minska programlängden. Se avsnittet "Time Manager".  |

|   |  |
|---|--|
| <p><b>10</b> Plus Steam touchknapp</p>  | <p>Funktionen lägger till en ångfas följt av en kort skrynkelkyddsfas i slutet av tvättprogrammet. Ångfasen minskar skrynklor och gör strykningen enklare. Indikatorlampan  blinkar på displayen under ångfasen.</p> <p> Funktionen kan lägga till tid till programlängden.</p> <p>När programmet är klart visar displayen , och indikatorlampan  släcks.</p> <p> En mindre tvättmängd ger bättre förutsättningar för ett bra resultat.</p> |
| <p> Knapplås</p>                       | <p>Med den här funktionen kan du förhindra att barnen leker med kontrollpanelen. För att <b>aktivera/avaktivera</b> den här funktionen, håll Plus Steam-knappen nedtryckt tills  <b>tänds/släcks</b> på displayen. Om den är aktiverad blinkar den 3 gånger när du trycker på vilken knapp som helst.</p>   |
| <p><b>11</b> Extra Rinse touchknapp</p>   | <p>Denna funktion lägger till några sköljningar enligt valt tvättprogram. Använd den här funktionen om du har allergi mot tvättmedelsrester eller extra känslig hud.</p> <p> Funktionen lägger till tid till programlängden.</p> <p>Motsvarande indikator ovanför touchknappen tänds och är tänd under nästa program tills detta alternativ är avaktiverat.</p>   |
| <p> Permanent Soft Plus-funktion</p> | <p>Ställ in det här alternativet för att optimera sköljmedelsdistributionen och därmed få mjukare tvätt. Rekommenderas när du använder sköljmedel. För att <b>aktivera/avaktivera</b> den här funktionen, håll Extra Rinse-knappen nedtryckt tills  <b>tänds/släcks</b> på displayen.</p> <p> Funktionen lägger till tid till programlängden.</p> <p>Funktionen är påslagen permanent under nästföljande program eller tills den avaktiveras.</p>  |

Tryck på den här funktionen för att lägga till en intensivfas till ett program.  
Motsvarande indikatorlampa ovanför touch-knappen tänds. Genom att trycka på den här knappen visas indikatorlampan + nära tvättmedelssymbolen, och maskinen ska automatiskt dosera extra tvättmedel när det automatiska tvättmedelsfacket är aktiverat.

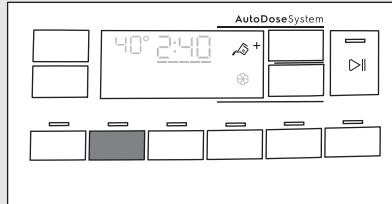

## 12 Intensive touchknapp

Om det automatiska tvättmedelsfacket är avstängt, är det möjligt att köra den här funktionen som i en vanlig tvättmaskin genom att fylla på tvättmedel eller tillsatsmedel i det manuella facket.



Om du trycker på tvättmedelsfackets knapp medan Intensive-funktionen är aktiv stängs AutoDose-funktionen av, men Intensive-funktionen är fortfarande aktiv i manuellt läge.



Funktionen lägger till tid till programlängden.

## 13 Prewash touchknapp

Använd den här funktionen för att lägga till en 30 °C förvtvättfas före tvättfasen.

Motsvarande indikatorlampa ovanför touch-knappen tänds. Den här funktionen rekommenderas för hårt smutsad tvätt, särskilt om den innehåller sand, damm, lera och andra fasta partiklar.

Extra mängd tvättmedel kommer att tillföras automatiskt i förvtvättfasen.



När man väljer förvtvättfas och AutoDose är aktiv kommer maskinen automatiskt att dosera tvättmedel. Om AutoDose stängs av, placera tvättmedlet/tillsatsen i en doseringsboll inuti trumman.



Funktionen kan lägga till tid till programlängden.

**Ljudsignaler**

Den här produkten kommer med olika ljudsignaler som aktiveras när:

- Du slår på produkten (särskild kort ljudsignal).
- Du stänger av produkten (särskilt kort ljudsignal).
- Du trycker på knapparna (klickande ljud).
- Du gör felval (3 korta ljud).
- Programmet är klart (ljudsignal i cirka 2 minuter).
- Maskinen har ett fel (korta ljudstötter i cirka 5 minuter).

**Inaktivera/aktivera** ljudsignalerna när programmet är klart genom att trycka på Prewash- och Intensive-knapparna samtidigt i 6 sekunder.



Om du avaktiverar ljudsignalerna kommer de ändå att låta när det är något fel på maskinen.

**14 On/Off tryckknapp**

Eftersom Standby-funktionen i vissa fall automatiskt stänger av maskinen för att minska energiförbrukningen kan du behöva slå på den igen. För mer information, se "Standby-funktionen" i kapitlet "Daglig användning".

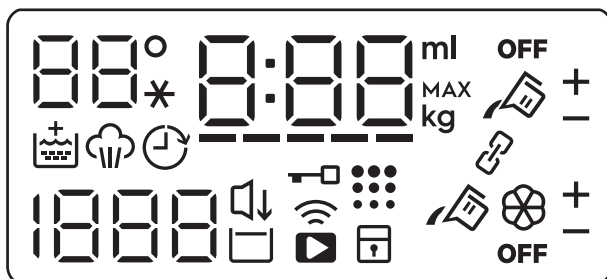
**5.2 Display**

Temperaturområdet:  
88° Temperaturindikator.  
...\* Indikatorlampa för kallt vatten.



Indikatorlampa för barnlås.



Indikatorlampa för WiFi-anslutning.













Indikatorlampa för Fjärrstart.



Indikatorlampa för lucklås.



|   |   |
|---|---|
|    | Indikator för Fördröjd Start.   |
|    | Den digitala indikatorn kan visa: <ul style="list-style-type: none"> <li>• Programtid: t.ex. 2:40.</li> <li>• Fördröjd tid: t.ex. 2h.</li> <li>• Programmets slut: 0:00.</li> <li>• Varningskod: t.ex. E2 I.</li> <li>• Felindikator: - - -.</li> <li>• Andra inställningsmeddelanden.</li> </ul> |
| -----   | Time Manager-indikatorlampa.  |
|    | Soft Plus-indikator.  |
|    | Ångfasindikator.  |
|    | Indikator för trumrengöring. Detta är en rekommendation för att köra trumrengöring.   |
| 1888  | Centrifugeringsområdet:<br>Indikatorlampa för centrifugeringshastighet<br>- - - Indikator för ingen centrifugering. Centrifugeringen är avstängd.   |
|    | Tyst-indikatorlampa.  |
|    | Indikator för Sköljstopp.   |
| 88.8 <sup>kg</sup>  | Indikatorn för maximal tvättvikt (se avsnittet "SensiCare System tvättmängdsdetektion").<br><b>MAX</b> Den blinkar när tvättmängden överstiger den maximalt angivna tvättmängden för valt program.  |
| 88 <sup>ml</sup>  | Indikatorlampa för mängden flytande tillsatsmedel (se kapitlet "AutoDose-teknik (Autodosering)")  |
|  | AutoDose indikator för tvättmedelsfack. När lampan lyser doserar maskinen automatiskt tvättmedlet.  |
|  | AutoDose indikator för sköljmedelsfack. När lampan lyser doserar maskinen automatiskt sköljmedlet.  |
| <b>OFF</b>  | AutoDose statusindikator. Den lyser när AutoDose-funktionen är avaktiverad.   |
|  | Indikatorlampa för länkat läge. Den tänds när båda facken är länkade och fyllda med samma tvättmedel. AutoDose-funktionen för sköljmedel är avaktiverad.  |

### 5.3 Time Manager

Med detta alternativ kan du minska programmets varaktighet beroende på

mängden tvätt och graden av nedsmutsning.

När du ställer in ett tvättprogram visas standardlängden och -----streck.

Tryck på Time Manager-knappen för att minska programtiden efter dina behov. Displayen visar den nya programtiden och strecken minskar efter hand:

---- passar för en full maskin med normalt smutsad tvätt.

--- ett snabbprogram för full maskin med lätt smutsad tvätt.

-- mycket snabbt program för en liten tvättmängd med lätt smutsad tvätt (max. halv maskin).

- det kortaste programmet för att fräscha upp en liten mängd tvätt.

Time Manager är endast tillgänglig med programmen i tabellen.

| indikator | Bomull | Bomull Eco | Syntet |
|-----------|--------|------------|--------|
| ---- 1)   | ■      | ■          | ■      |

| indikator | Bomull | Bomull Eco | Syntet |
|-----------|--------|------------|--------|
| ----      | ■      | ■          | ■      |
| ---       | ■      | ■          | ■      |
| --        | ■      | ■          | ■      |
| -         | ■      | ■          | ■      |

1) Standardlängd för alla program.

### Time Manager med ångprogram

När du ställer in ett ångprogram, tillåter den här knappen att välja tre ångnivåer och programvaraktigheten minskar enligt följande:



- --- : maximal.
- -- : medel.
- - : lägsta möjliga.

## 6. FÖRE FÖRSTA ANVÄNDNING



Under installationen eller före första användning kan det finnas lite vatten i maskinen. Detta är vatten som finns kvar i maskinen efter ett fullständigt funktionstest på fabriken för att säkerställa att maskinen fungerar som den ska innan den levereras till kunden.

1. Se till att alla transportbultar är borttagna från produkten.
2. Se till att det finns el och att vattenkranen är öppen.

3. Se till att fylla AutoDose-facken med flytande tvättmedel  och sköljmedel . Se avsnittet "AutoDose grundinställningar" i kapitlet "AutoDose-teknik (Autodosering)".
4. Häll i 2 liter vatten i trumman. Då aktiveras tömningssystemet.
5. Ställ in och starta ett program för bomull vid högsta temperaturen utan tvätt i trumman.

Detta tar bort all möjlig smuts från trumman och baljan.

## 7. AUTODOSE-TEKNIK (AUTODOSERING)



Läs noga igenom detta kapitel.

## 7.1 Inledning

Rätt dosering av tvättmedel och sköljmedel är bättre för textilierna och säkerställer goda tvättresultat.

För mycket tvättmedel skadar dina kläder och för lite ger inte tillfredsställande tvättresultat.

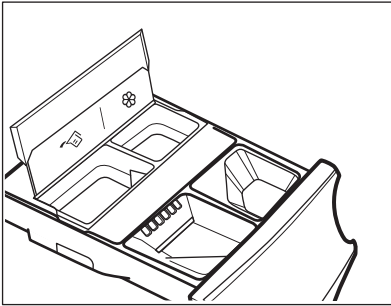

Den här maskinen är utrustad med ett doseringssystem som automatiskt ger rätt mängd tvätt- och sköljmedel för att bevara tyget och färgens.







 AutoDose tvättmedelsfack.

 AutoDose sköljmedelsfack.

**Maskinen är förinställd i fabriken så det ska passa de flesta.**

När programmet har startat släpper maskinen automatiskt ut rätt mängd tvättmedel och mjukmedel i enlighet med hur mycket och vilken tvätt det är, om indikatorerna  och/eller  visas på displayen.

-  I vissa program är AutoDose AV (OFF) (**OFF** är påslagen och indikatorlamporna  och/eller  är släckta på displayen) eftersom det finns plagg som kräver specialtvättmedel eller annat medel. När **OFF** är påslagen, håll tvättmedel och andra medel i rätt fack. Se "AutoDose och kompatibla funktioner med program" i kapitlet "Program".

-  Ytterligare förklaringar om AutoDose och aktivering av avancerade inställningar är tillgängliga vid nedladdning av APPEN.

## 7.2 Tvättmedelsdispensern med AutoDose-fack och manuella fack



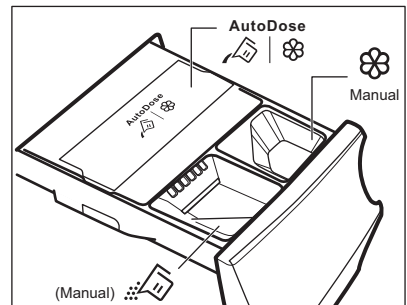

-  När du använder tvättmedel och andra behandlingar, följ alltid instruktionerna på tvättmedelsprodukternas förpackning. Vi rekommenderar ändå att aldrig överskrida den maximala nivån som finns angivet på varje fack (**MAX**).

**Om båda AutoDose-behållarna är aktiverade** i det inställda programmet, kommer flytande tvättmedel och sköljmedel att fyllas på automatiskt.

**Om en av AutoDose-behållarna eller om båda är avaktiverade (OFF)** i det förinställda programmet, måste man fylla på produkten manuellt i respektive fack.



 **WARNING!**  
Håll inte pulvertvättmedel i AutoDose-facket.

-  |  AutoDose-fack för **flytande tvättmedel**  och **sköljmedel** .
-  Manuella fack för tvättfasen: **pulver eller flytande tvättmedel.**

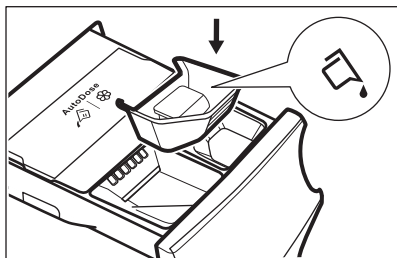

**i** Om du använder flytande tvättmedel, se till att **specialbehållaren för flytande tvättmedel** har satts in. Se avsnittet "Manuell påfyllning av tvättmedel och tillsatser" i det här kapitlet. Behållaren för flytande tvättmedel levereras inuti trumman.

-  **Manual** Fack för manuell påfyllning av **flytande** medel (sköljmedel, stärkelse).
- **MAX** Maximal nivå för tvättmedels-/tillsatsmängd.

### 7.3 AutoDose normalinställning

De förinställda doseringarna för en stor tvätt är **90 ml för tvättmedel och 25 ml för sköljmedel: den optimala konfigurationen för att passa de flesta förhållanden. Baserat på denna inställning beräknar maskinen den exakta doseringen för varje tvätt.**

Under extrema förhållanden (mycket mjukt eller mycket hårt vatten) och speciell typ av tvättmedel (som superkompakt) rekommenderar vi att du justerar den förinställda dosen genom att följa anvisningarna på tvättmedels- och sköljmedelsförpackningen: t ex när du använder superkompakt tvättmedel kan du behöva minska den förinställda dosen avsevärt.



Om tvättresultatet inte är tillfredsställande eller om det finns för mycket skum under tvättningen, kan

fabriksinställningen behöva ändras. Läs avsnittet "AutoDose konfigurationsläge" hur man ändrar grundinställningen, men innan du gör det:

- 1. Identifiera vattnets hårdhetsnivå.**  
Kontrollera vattenhårdheten där du bor. Nivåerna visas normalt som: mjukt, medel och hårt vatten. Vid behov kan det lokala vattenverket kontaktas för att få information om vattnets hårdhet där du bor.
- 2. Identifiera den anpassade tvättmedelsdosen.**  
Se etiketten på tvättmedels-/sköljmedelsförpackningen vilken mängd som ska användas. Förslaget som anges beror på tre olika faktorer:
  - Vattnets hårdhetsnivå
  - Normal smutsgrad
  - Maskinens nominella kapacitet (t.ex. maximal tvättmängd 9 kg). Om den nominella kapaciteten på produktförpackningen avser maskiner med lägre kapacitet, ska den anpassade dosen ökas.

### 7.4 AutoDose konfigurationsläge

**i** Gå in i AutoDose konfigurationsläge innan du börjar med att ställa in något program. Konfigurationsläget kan avbryta temporära inställningar.

1. Tryck på On/Off-knappen i några sekunder för att aktivera produkten.
2. Vänta ca 10 sekunder för maskinens internkontroll.
3. För att gå in i konfigurationsläge, tryck och håll inne Temp.- och Spin-knapparna samtidigt i några sekunder tills displayen visar **SET** till vänster på displayen och indikatorlampor för ett blinkande tvättmedelsfack  och sköljmedelsfack  till höger på displayen.

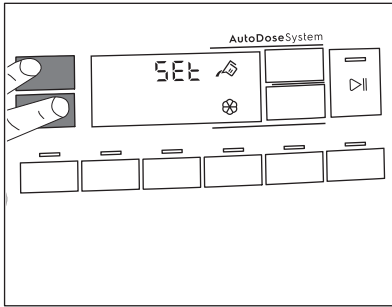

4. Tryck på motsvarande knappar för att växla mellan funktionen på och av. Displayen visar OFF när ett fack är avaktiverat eller visar fackets indikatorlampa om det är aktiverat.

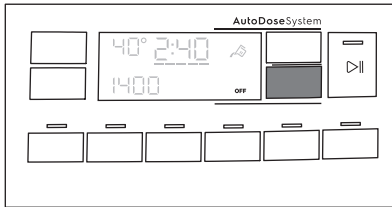

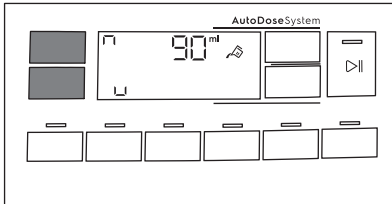

5. För att ställa in basdosering, tryck på motsvarande facks knappar tills standarddosering för tvättprodukter och två pilar längst ner på displayen visas. Tryck på Temp.-knappen upprepade gånger för att öka doseringen och på Spin-knappen för att minska. Minsta steg är 1 ml.



6. Efter ca 10 sekunder återgår displayen till programinformationsskärmen eller tryck på och håll nere Temp.- och Spin-knapparna igen för att gå ut direkt.

## 7.5 Fylla på tvättmedel och tillsatser i AutoDose-systemet

-  Läs "Tvättmedelstyper och andra medel" i kapitlet "Råd och tips".
-  Vi rekommenderar att du inte överskrider den maximala indikerade nivån (**MAX**).

1. Öppna tvättmedelsfacket.

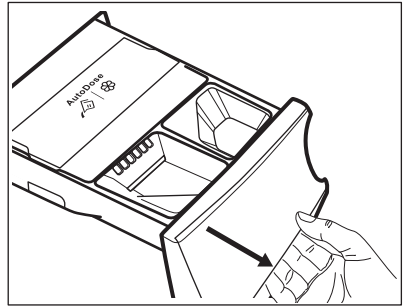

2. Lyft upp AutoDose-locket.

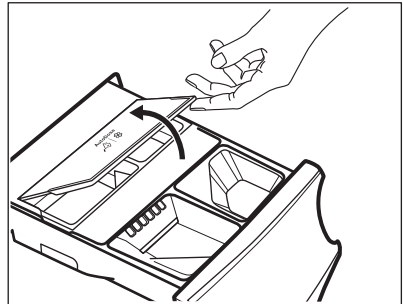

3. Håll försiktigt det flytande tvättmedlet i AutoDose tvättmedelsfacket . Fyll till den indikerade max-nivån **MAX**.

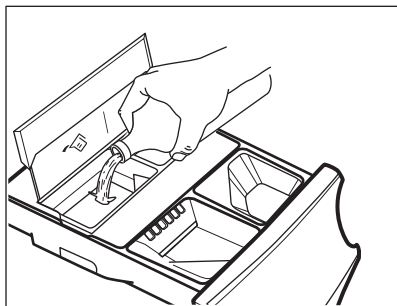

4. Häll försiktigt det flytande sköljmedlet i AutoDose sköljmedelsfacket . Fyll till den indikerade max-nivån **MAX**.

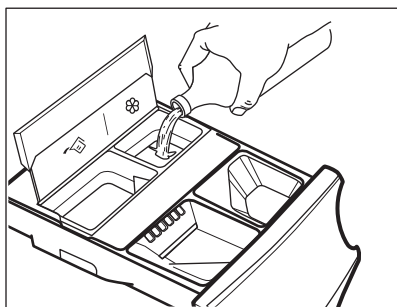

5. Lyft ner AutoDose-locket.

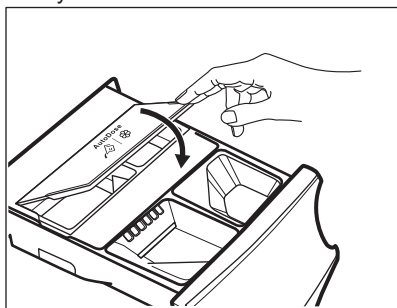

6. Stäng tvättmedelsdispensern försiktigt tills ett "klick" hörs.

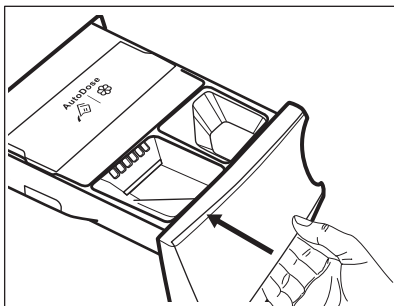

## 7.6 Indikatorlampa för låg nivå av AutoDose



Fyll inte på AutoDose-facken om inte maskinen indikerar att en eller båda facken är tomma.

När det aktiverade facket har en låg nivå av tvättmedel blinkar motsvarande indikatorlampa sakta på displayen.

Den slutar blinka först när facket fylls på igen.

Om facket inte fylls på och ett program startas kommer indikatorlampan att sluta blinka och istället lysa med ett fast sken. När programmet är klart kommer det att börja blinka igen.

Såvida inte AutoDose har stängts av (OFF) och om ett fack har nått låg nivå, kommer den inställda doseringen för det facket att visas på displayen i några sekunder varje gång lådan öppnas, för att påminna om att påfyllning behövs.

Om nivån är låg i båda facken kommer båda indikatorlamporna att blinka, men bara den inställda doseringen för tvättmedel visas.



Om facken fylls på innan maskinen sätts på första gången kommer inte indikatorlampan för AutoDose att blinka.



Påfyllning av facken måste göras med samma tvättmedel/sköljmedel som innan, annars måste facken rengöras före påfyllning.

## 7.7 Ändra från AutoDose till manuell dosering

Det går att stänga av AutoDose-funktionen för en eller båda facken genom att trycka på motsvarande symbol.

Exempel:

- För att stänga av facket för sköljmedel, tryck på -knappen tills displayen visar **OFF**.

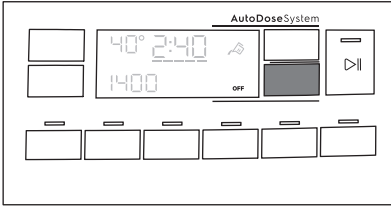

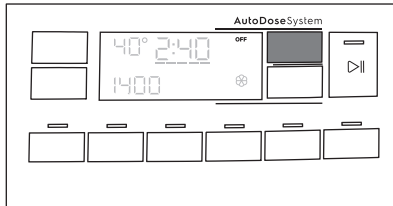

- Om du ska använda ett annat tvättmedel än det som finns i AutoDose-facket kan du stänga av tvättmedelsfacket genom att trycka på -knappen tills displayen visar **OFF**.



## 7.8 Avaktivera AutoDose

Om du föredrar att använda facken för manuell fyllning som standardval kan du avaktivera AutoDose-facken helt. När du har kommit in i AutoDose konfigurationsläge genom att trycka på Temp.- och Spin-knapparna:

- Tryck på  eller -knappen tills displayen visar **OFF**: AutoDose utesluts helt för motsvarande fack eller för båda.

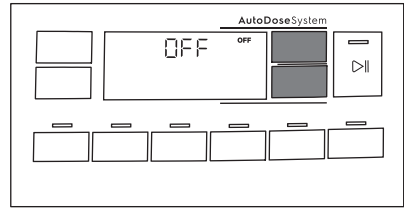

- Efter 10 sekunder återgår displayen till programinformationskärmen.

## 7.9 Manuell påfyllning av tvättmedel och tillsatsmedel

Du kan behöva använda ett annat tvättmedel eller sköljmedel än de du använder i AutoDose-facken. Se först till att AutoDose-facken är avaktiverade och håll därefter tvättmedel, sköljmedel och andra medel i de manuella facken.

-  Överskrid inte den maximalt angivna nivån (**MAX**).

- Öppna tvättmedelsfacket.

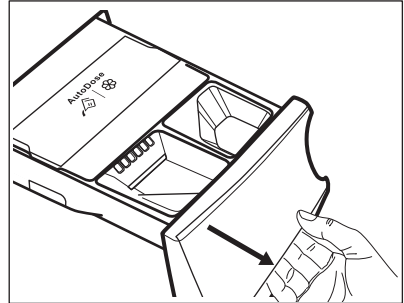

- Häll pulvertvättmedlet i facket . Om du använder flytande tvättmedel, se "Manuell påfyllning av flytande tvättmedel".

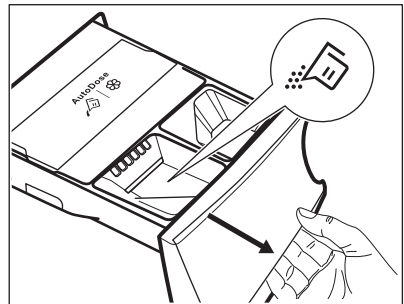

3. Om så önskas, häll sköljmedel i

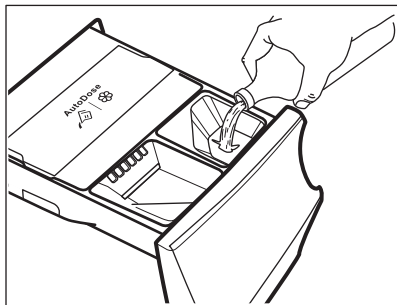

4. Stäng tvättmedelsdispensern försiktigt tills ett "klick" hörs.

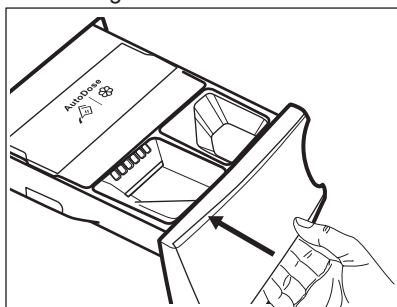

### Manuell påfyllning av flytande tvättmedel

1. Sätt i behållaren för flytande tvättmedel.

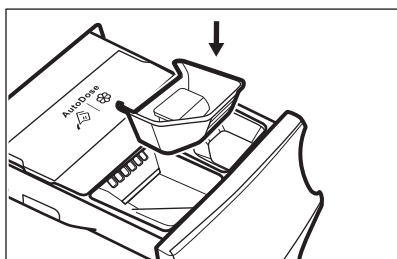

2. Häll flytande tvättmedel i -facket.

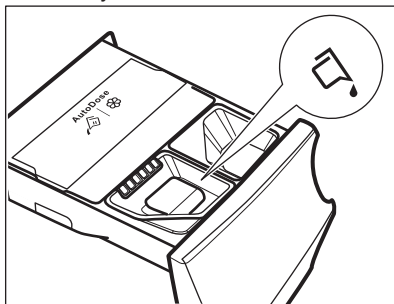

3. Stäng tvättmedelsdispensern försiktigt tills ett "klick" hörs.



Om maskinen inte har använts på 4 veckor med fyllda fack, kan tvättmedlet/sköljmedlet ha blivit visköst eller ha torkat ut. Lådan måste rengöras enligt kapitlet "Rengöring och underhåll".

### 7.10 Indikering för öppen låda

När ett program körs måste alltid tvättmedelslådan vara stängd.

En sensor i lådan detekterar om lådan är öppen (eller inte ordentligt stängd) medan programmet är igång. I så fall går maskinen omedelbart in i pausläge.

Om du trycker på Start/Paus -knappen hörs ett felljud och allting på displayen stängs av förutom AutoDose-symbolerna som är tända i några sekunder. Därefter återgår displayen till hur den var innan maskinen gick in i pausläge.

Detta händer även om användaren stängt av AutoDose.





För att starta om programmet, se till att lådan är ordentligt stängd och tryck på Start/Paus -knappen.









## 8. PROGRAM

### 8.1 Programöversikt



| Program<br>Standardtemperatur<br>Temperaturvariation   | Referenshastighet för centrifugering<br>Centrifugeringshastighetsintervall | Max. tvättmängd | Programbeskrivning<br>(Typ av tvätt och smuts)   |
|--|--|-----------------|--|
| <b>Tvättprogram</b>  |  |                 |  |
| Bomull<br>40 °C<br>90 °C - Kall  | 1400 rpm<br>(1400 -<br>400 rpm)  | 9 kg            | <b>Vit och färgad bomull.</b> Normalt, mycket eller lätt smutsad.  |
|  Bomull Eco <sup>1)</sup><br>40 °C<br>60 °C - 40 °C | 1400 rpm<br>1400 rpm   | 9 kg            | <b>Vit bomull och färgäta bomull.</b> Normalt smutsad tvätt. Energiförbrukningen minskar och programmets tvättfas förlängs, vilket ger goda tvättresultat. |
| Syntet<br>40 °C<br>60 °C - Kall  | 1200 rpm<br>(1200 -<br>400 rpm)  | 4 kg            | <b>Syntetplagg eller blandade material.</b> Normalt smutsad tvätt.   |
| Fintvätt<br>30 °C<br>40 °C - Kall  | 800 rpm<br>(1200 -<br>400 rpm)   | 2 kg            | <b>Ömtåliga material som akryl, viskos och blandade material måste fintvättas.</b> Normalt smutsad tvätt.  |

| Program<br>Standardtemperatur<br>Temperaturvariation  | Referen-<br>shastig-<br>het för<br>centrifu-<br>gering<br>Centrifu-<br>gering-<br>shastig-<br>hetsinter-<br>vall | Max.<br>tvätt-<br>mängd  | Programbeskrivning<br>(Typ av tvätt och smuts) |
|---|--|--|--|
| <p><b>Ångprogram</b>  <b>med FreshScent-system</b></p> <p>Ångprogram kan användas för att minska skrynlor och lukt<sup>2)</sup> på kläder som bara behöver fräschas upp och där man kan undvika tvättning. Tygets fibrer slappnar av och strykningen går enklare. När ett program är klart ska man snabbt ta ut kläderna ur trumman<sup>3)</sup>. Ångprogram utför inte någon hygien tvätt. Kör inte följande typ av plagg på något av dessa ångprogram:</p> <ul style="list-style-type: none"> <li>• Plagg som inte är lämpade för torktumling.</li> <li>• Plagg med etiketten "Endast kemtvätt".</li> </ul> <p><b>ELECTROLUX doft.</b> Om du använder den här speciella milda doften kommer din tvätt att dofta nytvättad: häll en dosflaska i facket  och kör ett ångprogram. Minska doftdosen vid mindre tvättmängd. Med Time Manager-knappen kan programtiden minskas om man har lagt i plagg som märkts med tvätt i lägre temperaturer.</p> <p><b>GÖR INTE SÅ HÄR:</b></p> <ul style="list-style-type: none"> <li>• Torktumla plagg behandlade med doft. Effekten dunstar bort.</li> <li>• Använd doften för andra syften än de som beskrivs häri.</li> <li>• Använd doften på nya plagg. Nya kläder kan innehålla rester av ytbehandlingar som inte är kompatibla med doften.</li> </ul> <p> Doftflaskor finns på <b>ELECTROLUX</b> webbshop eller hos auktoriserad återförsäljare.</p> |  |  |  |
| <br>Kashmir   | 1 kg   | <p><b>Ylle och kashmir.</b> Kortprogram för att fräscha upp högst 1 kg ylle- och kashmirplagg som antingen kan tvättas i maskin och tvättas för hand utan att faktiskt tvätta dem. Vid mindre tvättar kan programtiden minskas ytterligare med Time Manager-funktionen.</p> <p> <b>WARNING!</b><br/>Använd inte det här programmet med ylleplagg som är märkta med endast kemtvätt.</p> |  |

| Program   | Standardtemperatur<br>Temperaturvariation | Referen-<br>shastig-<br>het för<br>centrifu-<br>gering<br>Centrifu-<br>gering-<br>shastig-<br>hetsinter-<br>vall | Max.<br>tvätt-<br>mängd | Programbeskrivning<br>(Typ av tvätt och smuts)   |
|---|---|--|-------------------------|--|
|  Fräsch Doft |   |  | 1 kg                    | <p><b>Vit-/kulörtvätt, syntettvätt, fintvätt.</b> Ett kort och skonsamt ångprogram för att fräscha upp vardagsplagg, men även ömtåliga plagg med paljetter, spets etc. Vid mindre tvättar kan programtiden minskas ännu mer med Time Manager-alternativet.</p> <p> <b>WARNING!</b><br/>Använd inte det här programmet med ylle och andra plagg som är märkta med endast kemtvätt.</p> |
| <b>Specialprogram</b>   |   |  |                         |  |
| Centrifug./<br>Tömning  |   | 1400 rpm<br>(1400 -<br>400 rpm)  | 9 kg                    | <b>Alla material, förutom ylle och ömtåliga tyger.</b> För att centrifugera och tömma ut vattnet i trumman.  |
| Sköljning   |   | 1400 rpm<br>(1400 -<br>400 rpm)  | 9 kg                    | <b>Alla material, förutom ylle och mycket ömtåliga material.</b> Program för sköljning och centrifugering. Centrifugeringens standardhastighet är den som används för vit-/kulörtvättprogrammen. Minska centrifugeringshastigheten efter typ av tvätt. Vid behov, ställ in funktionen Extra Rinse för ytterligare sköljningar. Med en låg centrifugeringshastighet sköljer maskinen skonsamt och centrifugerar en kort stund.  |
| <b>Fler tvättprogram</b>  |   |  |                         |  |
| Täcken<br>40 °C<br>60 °C - Kall   |   | 800 rpm<br>(800 - 400<br>rpm)  | 3 kg                    | <b>Syntetfilt, vadderade kläder, täcken, dunjackor</b> och liknande.   |
| Snabb 20min<br>30 °C<br>40 °C – 30 °C   |   | 800 rpm<br>(800 - 400<br>rpm)  | 3 kg                    | <b>Syntet och blandade material.</b> Lätt smutsad tvätt och plagg som ska fräschas upp.  |

| Program<br>Standardtemperatur<br>Temperaturvariation  | Referenshastighet för centrifugering<br>Centrifugeringshastighetsintervall | Max. tvättmängd                               | Programbeskrivning<br>(Typ av tvätt och smuts)   |
|---|--|---|--|
| Sportkläder<br>30 °C<br>40 °C - Kall  | 1200 rpm<br>(1200 -<br>400 rpm)  | 4 kg  | <b>Blandade sportkläder.</b> Lätt smutsad tvätt eller plagg som ska fräschas upp.  |
| <br>Outdoor<br>30 °C<br>40 °C - Kall | 1200 rpm<br>(1200 -<br>400 rpm)  | 2.5<br>kg <sup>4)</sup><br>1 kg <sup>5)</sup> | <p> Använd inte sköljmedel och se till att det inte finns någon sköljmedelsrest kvar i tvättmedelsfacket.</p> <p><b>Sportplagg i syntetmaterial.</b> Detta program är utformat för att skonsamt tvätta moderna sportkläder men är även lämpligt för gym-, cyklings- eller joggingkläder och liknande plagg. Den rekommenderade tvättmängden är 2.5 kg.</p> <p><b>Vattentäta tyger, vattentäta tyger som andas och tyger med vattenavvisande effekt.</b> Detta program kan också användas som ett återimpregneringsprogram för vattenavvisande tyger, speciellt anpassat för behandling av kläder med en hydrofob beläggning. För detta återimpregneringsprogram för vattenavvisande tyger, gör enligt följande:</p> <ul style="list-style-type: none"> <li>• Häll tvättmedel i facket .</li> <li>• Häll i ett speciellt medel som återställer tygets vattenavvisande förmåga i sköljmedelsfacket .</li> <li>• Minska tvättmängden till 1 kg.</li> </ul> <p> För att ytterligare förbättra den vattenavvisande effekten, torka i torktumlararen med torkprogram Outdoor (om det finns tillgängligt och om plagget får torktumlas).</p> |
| Denim<br>30 °C<br>40 °C - Kall  | 800 rpm<br>(1200 -<br>400 rpm)   | 4 kg  | <b>Specialprogram för denimplagg med fintvättfas för att minimera att färgerna bleknar och att det blir fläckar efter tvättmedlet.</b> För bättre resultat rekommenderar vi att man minskar tvättmängden.  |

| Program<br>Standardtemperatur<br>Temperaturvariation   | Referenshastighet för centrifugering<br>Centrifugeringshastighetsintervall | Max. tvättmängd | Programbeskrivning<br>(Typ av tvätt och smuts)   |
|--|--|-----------------|--|
| <br>Ylle/Siden<br>30 °C<br>40 °C - Kall | 1200 rpm<br>(1200 - 400 rpm)   | 1.5 kg          | <b>Ylle som går att tvätta i maskinen, handtvättbar ylle och andra material med symbolen "handtvätt".<sup>6)</sup></b> |



1) **Standardprogram för energimärkningens förbrukningsvärden.** Enligt förordningen 1061/2010 är programmen Bomull Eco  vid 60 °C och programmet Bomull Eco  vid 40 °C "Standardprogram 60 °C Vit-/Kulörtvätt" och "Standardprogram 40 °C Vit-/Kulörtvätt" respektive. De är de mest effektiva programmen vad gäller kombinationen energi- och vattenförbrukning för normalt smutsad tvätt. Pulvertvättmedel och sköljmedel måste fyllas på i de rätta facken. Se till att AutoDose-facken är avaktiverade.

 Vattentemperaturen i tvättfasen kan skilja sig från temperaturen som anges för valt program.



- 2) Ångprogram tar inte bort starka lukter.
- 3) I slutet av ångprogrammet kan tvätten vara lite fuktig. Häng upp plaggen en liten stund.
- 4) Programöversikt.
- 5) Tvättprogram och program för vattentäta material.
- 6) Under det här programmet roterar trumman sakt för en skonsam tvätt. Det kan verka som om trumman roterar felaktigt eller inte roterar alls.

## 8.2 AutoDose och funktioner som är kompatibla med programmen

 Ytterligare program och inställningar finns tillgängliga om du laddar ner APP.

|                 |            |        |          |   |                    |           |        |             |             |   |       |  |
|-----------------|------------|--------|----------|---|--------------------|-----------|--------|-------------|-------------|---|-------|--|
| Bomull          | Bomull Eco | Syntet | Fintvätt |  | Centrifug./Tömning | Sköljning | Täcken | Snabb 20min | Sportkläder |  Outdoor | Denim |  Ylle/Siden |
| <b>AutoDose</b> |            |        |          |   |                    |           |        |             |             |   |       |  |



|              |        |            |        |          |   |                    |          |        |             |             |   |       |  |
|--------------|--------|------------|--------|----------|---|--------------------|----------|--------|-------------|-------------|---|-------|--|
|              | Bomull | Bomull Eco | Syntet | Fintvätt |  | Centrifug./Tömning | Sköjning | Täcken | Snabb 20min | Sportkläder |  Outdoor | Denim |  Ylle/Siden |
| Time Manager | ■      | ■          |        |          |   | ■                  |          |        |             |             |   |       |  |
| Delay Start  | ■      | ■          | ■      | ■        | ■   | ■                  | ■        | ■      | ■           | ■           | ■   | ■     | ■  |

- 1) Om du ställer in funktionen Ingen centrifugering, töms bara vattnet ur.
- 2) Denna funktion är inte tillgänglig vid temperaturer under 40 °C.
- 3) Denna funktion är inte tillgänglig vid temperaturer under 40 °C.

### 8.3 Woolmark Apparel Care - Blå



Maskinens ylleprogram har godkänts av Woolmark Company för tvätt av maskintvätt av ylleplagg märkta som "handtvätt", under förutsättning att plaggen tvättas enligt anvisningarna från tillverkaren av denna tvättmaskin. Följ anvisningarna på klädvårdsetiketten för torkning och andra tvättanvisningar. M1230

Woolmark-symbolen är en certifieringsmärkning i många länder.

## 9. 📶 WI-FI - STÄLLA IN ANSLUTNINGEN

Det här kapitlet beskriver hur man ansluter smart-produkten till Wi-Fi-nätverket och hur man länkar det till en mobil enhet.

Med denna funktion kan man få meddelanden, kontrollera och övervaka tvättmaskinen från din mobila enhet.

Anslut din maskin för att få full tillgång till funktioner och service som kan behövas:

- Trådlöst nätverk hemma med aktiverad internetanslutning.
- Mobil enhet ansluten till trådlöst nätverk.

|                    |   |
|--------------------|---|
| <b>Frekvens</b>    | 2,412 - 2,472 GHz<br>för den europeiska marknaden |
| <b>Protokoll</b>   | IEEE 802.11b/g/n<br>två radioströmmar             |
| <b>Max. effekt</b> | < 20 dBm  |



## 9.1 Installerar och konfigurerar "My Electrolux"

När tvättmaskinen ansluts till applikationen ska du stå nära med sin Smart-enhet.

Se till att din Smart-enhet är ansluten till det trådlösa nätverket.

1. Gå till App Store på din smart-enhet.
2. Ladda ner och installera appen "My Electrolux".
3. Se till att du har startat en Wi-fi-anslutning på tvättmaskinen. Om inte, läs nästa avsnitt "Konfigurera tvättmaskinens trådlösa anslutning".
4. Starta applikationen. Välj land och språk och logga in med e-postadress och lösenord. Om du inte har något konto, skapa ett nytt med instruktionerna i "My Electrolux".
5. Följ instruktionerna på appen för registrering och konfiguration av tvättmaskinen.

## 9.2 Konfigurera tvättmaskinens trådlösa anslutning

1. Tryck på On/Off -knappen i några sekunder för att aktivera produkten. Vänta i 10 sekunder innan du fortsätter med den trådlösa konfigurationen.
2. Välj ett program genom att vrida på programvredet.
3. Tryck på och håll inne - och -knapparna samtidigt i några sekunder tills ett "klick" hörs. Släpp knapparna. **On** visas på displayen i 5 sekunder och indikatorn  börjar blinka.

Den trådlösa modulen startar upp.





 Se till att din App är redo för anslutning.



4. Efter ca 45 sekunder visas **AP** (Tillgängligheten) på displayen.



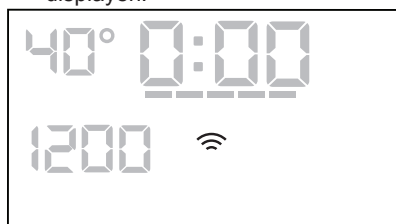

Tillgängligheten är öppen i 3 minuter.

-  Så länge produkten är aktiverad kommer den att försöka ansluta med de sparade inloggningsuppgifterna tills WiFi-anslutningen avaktiveras eller återställer inloggningsuppgifterna.
5. Konfigurera "My Electrolux"-appen på din smartenhet och följ instruktionerna för att ansluta enheten till ditt Wi-Fi-nätverk.
6. Om anslutningen är konfigurerad när programinformationskärmen kommer tillbaka, visas indikatorlampan  på displayen.



-  Varje gång du slår på maskinen tar det 45 sekunder att ansluta automatiskt till nätverket. När indikatorn  slutar blinka är anslutningen klar.

**För att stänga av den trådlösa anslutningen**, tryck på och håll inne - och -knapparna samtidigt i några sekunder tills den första ljudsignalen hörs: **OFF** visas på displayen i 5 sekunder.



- i** Om du stänger av maskinen och därefter slår på den stängs den trådlösa anslutningen av automatiskt.



**För att ta bort uppgifterna om det trådlösa nätverket,** tryck på och håll inne - och -knapparna samtidigt i 10 sekunder tills den andra ljudsignalen hörs:  visas på displayen.

### 9.3 Fjärrstart



Med Fjärrstart kan du starta ett program med fjärrkontrollen.

- i** Fjärrkontrollen aktiveras automatiskt när du trycker på Start/Paus -knappen för att starta programmet, men det går också att starta ett tvättprogram med fjärrkontrollen.

När Appen är installerad och den trådlösa anslutningen klar kan du också aktivera Fjärrstart:

- Tryck på Fjärrstart -knappen så visas -indikatorlampa på displayen i några sekunder.





- Tryck på Start/Paus -knappen för att aktivera Fjärrstart innan indikatorn  slutar blinka.



## 10. DAGLIG ANVÄNDNING

-  **VARNING!**  
Se säkerhetsavsnitten.

### 10.1 Aktivera produkten

- Sätt i stickkontakten i eluttaget.

Indikatorlamporna  och  visas på programöversiktsskärmen och luckan är låst. Nu går det att starta programmet med fjärrkontrollen.

- i** När du trycker på Start/Paus -knappen efter att -indikatorlampan har slutat blinka, är inte Fjärrstart aktiverad, men det valda programmet startar.

**För att ta bort Fjärrstart,** tryck på Fjärrstart -knappen och bekräfta genom att trycka på Start/Paus -knappen.

- i** För att återställa position  avaktiveras Fjärrstart.

### 9.4 Over-the-air uppdatering

Appen kan föreslå en uppdatering för nedladdning av nya funktioner.

Uppdateringen accepteras endast via Appen.

Om ett program körs meddelar Appen att uppdateringen börjar vid slutet av programmet.

Under uppdateringen visar produkten  i displayen.

Produkten kan användas igen i slutet av uppdateringen, utan något meddelande om en lyckad uppdatering.

Om ett fel uppstår visar produkten  i displayen: tryck bara på vilken knapp som helst eller vrid på vredet för att återgå till normal användning.

- Öppna vattenkranen.
- Tryck på On/Off-knappen i några sekunder för att aktivera produkten. En kort signal hörs.

## 10.2 Lägga i tvätt

1. Öppna luckan.
2. Töm fickorna och vik plaggen ut och in innan du lägger in dem.
3. Lägg in tvätten i trumman, ett plagg i taget.

Lägg inte in för mycket tvätt i trumman.

4. Stäng luckan ordentligt.

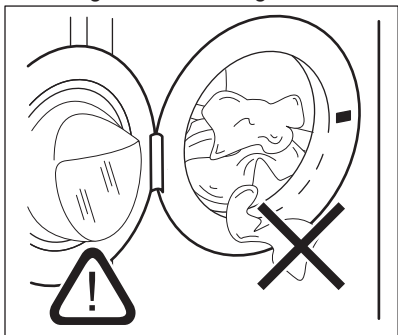

### FÖRSIKTIGHET!

Se till att ingen tvätt fastnar mellan luckan och tätningen för att undvika läckage eller skada på tvätten.



Att tvätta kraftigt oljiga fettfläckar kan skada tvättmaskinens gummidelar.

## 10.3 Använda tvättmedel och andra medel

Om båda **AutoDose-behållarna är aktiverade** i det inställda programmet, kommer tvättmedel och sköljmedel att fyllas på automatiskt.

Om en av **AutoDose-behållarna eller om båda är avaktiverade (OFF)** i det inställda programmet, måste man fylla på produkten manuellt i respektive fack.

## 10.4 Inställning av program



Om du vill ändra den automatiska doseringen av tvätt- och sköljmedel, gå in i AutoDose-konfigurationsläge innan du ställer in något program. Konfigurationsläget kan avbryta temporära inställningar. Gå till avsnittet "AutoDose konfigurationsläge" i kapitlet "AutoDose-teknik (Autodosering)".

1. Vrid programvredet för att välja önskat tvättprogram.

Indikatorlampan för Start/Paus -knappen blinkar.

Displayen visar en ungefärlig varaktighet för programmet.

2. Tryck på motsvarande knappar för att ändra temperaturen och/eller centrifugeringshastigheten.
3. Ställ vid behov in en eller flera funktioner genom att trycka på motsvarande knappar. Knapparna tänds på displayen och angiven information ändras därefter.



Om ett val **inte är möjligt**, hörs en ljudsignal och displayen visar **--**.

## 10.5 Starta ett program



Se till att tvättmedelsdispensern är ordentligt stängd, annars startar inte programmet.

Tryck på Start/Paus -knappen för att starta programmet. Det går inte att starta programmet när knappens indikatorlampa är släckt och inte blinkar (programvredet kan vara på fel position till exempel).





Motsvarande indikatorlampa slutar blinka och fortsätter lysa med fast sken.

Programmet startar och luckan läses. På displayen visas indikatorlampan .











Tömningspumpen kan vara aktiv strax innan produkten fylls med vatten.

## 10.6 Starta ett program med fördröjd start

1. Tryck på Delay Start -knappen flera gånger tills displayen visar önskad fördröjningstid. På displayen visar indikatorn .
2. Tryck på Start/Paus -knappen. Luckan låses och nedräkningen för fördröjd start börjar. På displayen visas indikatorn . När nedräkningen är klar startar programmet automatiskt.

## Annullera fördröjd start efter det att nedräkningen påbörjats

Avbryta den fördröjda starten:

1. Tryck på Delay Start -knappen flera gånger tills displayen visar önskad fördröjningstid. På displayen visar indikatorn . Tryck på Start/Paus -knappen. Luckan låses och nedräkningen för fördröjd start börjar. På displayen visas indikatorn . När nedräkningen är klar startar programmet automatiskt.
2. Tryck på Start/Paus -knappen för att sätta maskinen på paus. Motsvarande indikator blinkar.
3. Tryck på Delay Start -knappen flera gånger tills displayen visar  och indikatorn för  släcks.
4. Tryck på Start/Paus -knappen en gång till för att starta programmet omedelbart.

## Ändring av fördröjd start efter det att nedräkningen påbörjats

Ändra den fördröjda starten:

1. Tryck på Start/Paus -knappen för att sätta maskinen på paus. Motsvarande indikator blinkar.

2. Tryck på Delay Start -knappen flera gånger tills displayen visar önskad fördröjningstid.
3. Tryck på Start/Paus -knappen en gång till för att starta ny nedräkning.

## 10.7 SensiCare System detektion av tvättmängd

 Programtiden i displayen visas för en **medium/full laddning**.

När du tryckt på Start/Paus -knappen, släcks indikatorlampan för maximal angiven tvättmängd, och SensiCare System startar detektionen av tvättmängden:

1. Produkten känner av tvättmängden under de första 30 sekunderna:
  - - -indikatorn tänds och **kg**-indikatorn blinkar och trumman roterar sakta.
2. Produkten justerar automatiskt programtiden för tvättmängden för att få perfekt tvättresultat på minsta möjliga tid. Programtiden kan minska eller öka. Efter tvättmängdsdetektion och om tvättmängden är under maximal vikt för valt program, visar displayen programtiden. Efter 30 sekunder börjar vatten fyllas på.

I slutet av tvättmängdsdetektionen, **om det är för mycket tvätt i trumman**, blinkar **MAX**-indikatorlampan på displayen:

I det här fallet är det möjligt att pausa produkten under 30 sekunder och ta bort några plagg.

När dessa plagg har tagits bort trycker du på Start/Paus -knappen för att starta programmet igen. SensiCare-fasen kan upprepas upp till tre gånger (se punkt 1).



**VIKTIGT!** Även om inte tvättmängden inte minskas startar tvättprogrammet trots för mycket tvätt i trumman. Då kan inte bästa möjliga tvättresultat garanteras.

 Cirka 20 minuter efter programstarten kan tvättiden ändras igen beroende på tvättens förmåga att absorbera vatten.

 SensiCare-detektionen utförs bara med kompletta tvättprogram och om programlängden inte har minskats med Time Manager-knappen.

## 10.8 Avbryta ett program och ändra funktionerna

När programmet är igång kan du bara ändra **vissa** funktioner:

1. Tryck på Start/Paus -knappen. Motsvarande indikator blinkar.
2. Ändra funktionerna. Den angivna informationen på displayen ändras därefter.
3. Tryck på Start/Paus -knappen igen.

Tvättprogrammet fortsätter.

## 10.9 Avbryta ett pågående program

1. Tryck på On/Off-knappen för att avbryta programmet och stänga av produkten.
2. Tryck på On/Off-knappen igen för att slå på produkten.

 Om SensiCare System har avslutats och vattenpåfyllningen redan har startat, startar det nya programmet **utan att på nytt använda SensiCare System**. Vattnet och tvättmedlet töms inte för att undvika rester. Displayen visar maximal programtid och uppdateras efter cirka 20 minuter efter att det nya programmet har startat.

Det finns också ett annat sätt att avbryta:

1. Vrid väljarvredet till  "Reset"-läge.

2. Vänta i 1 sekund. Displayen visar



---

Nu kan du ställa in ett nytt tvättprogram.

## 10.10 Öppna luckan - Lägga in fler plagg

 Om temperaturen och nivån på vattnet i trumman är för hög och/eller trumman fortfarande roterar ska du inte öppna luckan.

Luckan är låst medan ett program eller fördröjd start pågår. På displayen visas indikatorn .

1. Tryck på Start/Paus -knappen. Tillhörande kontrollampa för låst lucka släcks på displayen.
2. Öppna luckan. Ta bort eller lägg till alternativ om så behövs. Stäng luckan och tryck på Start/Paus -knappen.

Programmet eller den fördröjda starten fortsätter.

## 10.11 Program klart

När programmet är klart stannar produkten automatiskt. Ljudsignaler hörs (om de är aktiverade). På displayen visas .

Indikatorlampan för Start/Paus -knappen släcks.

Luckan låses upp och indikatorn  släcks.

1. Tryck på knappen On/Off för att stänga av produkten. Fem minuter efter att programmet avslutats stänger energisparfunktionen automatiskt av produkten.



 När du slår på produkten igen visas slutet på det senast inställda programmet på displayen. Vrid programvredet för att ställa in ett nytt program.

2. Ta ut tvätten ur produkten.
3. Kontrollera att trumman är tom.



4. Låt luckan och tvättmedelsfacket stå på glänt för att undvika mögelbildning och dålig lukt.





## 10.12 Tömma ut vattnet när ett program är klart

Om du har valt ett program eller en funktion som inte tömmer ur vattnet efter den sista sköljningen, avslutas programmet, men:

- Tiden visar  och displayen visar att luckan är låst .
- Indikatorlampan för Start/Paus -knappen börjar blinka.
- Trumman roterar fortfarande regelbundet för att undvika att tvätten skrynklas.
- Luckan förblir låst.
- Du måste tömma ut vattnet för att kunna öppna luckan:

1. Tryck vid behov på Spin-knappen för att minska centrifugeringshastigheten som produkten föreslår.
2. Tryck på Start/Paus -knappen: produkten tömmer ut vattnet och centrifugerar.

Indikatorn för Sköljstopp  eller  försvinner.

-  Om du har ställt in Tyst  och centrifugeringshastigheten inte har ändrats, kommer maskinen bara att tömma ut vattnet om du har tryckt på Start/Paus -knappen.
3. När programmet är klart och indikatorn för lucklåset  släcks kan du öppna luckan.

4. Tryck på On/Off-knappen i några sekunder för att avaktivera produkten.

## 10.13 Standby-funktion

Stand by-funktionen stänger automatiskt av produkten för att minska energiförbrukningen när:

- Du använder inte produkten i 5 minuter utan att något program körs. Tryck på knappen On/Off för att slå på produkten igen.
- Efter fem minuter från tvättprogrammets slut. Tryck på knappen On/Off för att slå på produkten igen. Displayen visar slutet för det senaste programmet. Vrid programvredet för att ställa in ett nytt program.

Om vredet har roterats till

"Återställnings-" ("Reset-") position , stängs maskinen av automatiskt efter 30 sekunder.



Om du ställer in ett program eller ett alternativ som slutar med vatten i trumman, **stängs inte Stand by-funktionen av** för att påminna dig om att tömma ut vattnet.



Fjärrkontrollen hämmar standby-funktionen, men efter 15 minuter går maskinen in i nätverksläge och displayen visar bara indikatorn .

# 11. RÅD OCH TIPS



**VARNING!**  
Se säkerhetsavsnitten.

## 11.1 Fylla på tvätt

- Dela in tvätten i: vittvätt, kulörtvätt, syntetmaterial, ömtåliga material och ylle.
- Följ tvättanvisningarna som finns på tvättmärkningen.
- Tvätta inte vita och färgade plagg tillsammans.
- Vissa färgade plagg kan missfärgas i första tvätten. Vi rekommenderar att du tvättar dem separat de första två gångerna.

- Vänd ut och in på flerfärgade plagg, ylleplagg och plagg med tryck.
- Förbehandla ingrodda fläckar.
- Tvätta svåra smutsfläckar med ett specialtvättmedel.
- Var försiktig med gardiner. Ta bort hakarna och lägg gardinerna i en tvättpåse eller ett örngott.
- Tvätta inte plagg utan fäll eller med hål i. Använd en tvättpåse för att tvätta små och/eller ömtåliga plagg (t ex bygelbehåar, bälten, strumpbyxor, skosnören, band etc.).
- En mycket liten tvättmängd kan orsaka balansproblem vid centrifugeringsfasen och leda till överdrivna vibrationer. Om det inträffar:
  - a. avbryt programmet och öppna luckan (se avsnitt "Daglig användning"),
  - b. omfördela tvätten manuellt så att den är jämnt fördelad i trumman,
  - c. tryck på Start/Paus knappen. Centrifugeringsfasen fortsätter.
- Knäpp knapparna på örngott och tryckknappar och stäng dragkedjor och hakar. Knyt upp bälten, snören, skosnören, band och andra lösa delar.
- Töm alla fickor och veckla ut kläderna.

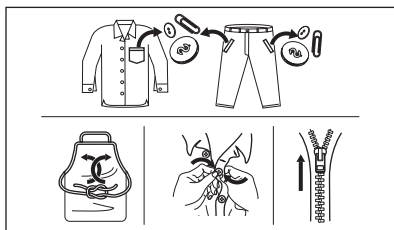

## 11.2 Svåra fläckar

Det räcker inte med vatten och tvättmedel för vissa fläckar.

Vi rekommenderar att du förbehandlar dessa fläckar innan du lägger in plaggen i maskinen.

Det finns särskilda fläckborttagningsmedel. Använd ett fläckborttagningsmedel som lämpar sig för typen av fläck och material.

## 11.3 Tvättmedel och andra medel

- Använd endast tvättmedel och medel som är särskilt avsedda för tvättmaskiner:
  - pulvertvättmedel för alla typer av material, förutom fintvätt. Pulvertvättmedel med blekmedel är att föredra för vittvätt i 90 grader.
  - flytande tvättmedel, helst för tvättprogram med låga temperaturer (max. 60 °C) för alla typer av material, eller specialtvättmedel för endast ylle.
- Blanda inte olika sorters tvättmedel.
- För miljös skull ska du inte använda mer tvättmedel än nödvändigt.
- Följ alltid anvisningarna på tvättmedelsförpackningen eller andra produkter utan att överskrida indikerad max.nivå (**MAX**).
- Använd rekommenderade tvättmedel för materialets typ och färg, programtemperatur och smutsgrad.

## 11.4 Miljötips

- Ställ in ett program utan förtvätt om du har tvätt som är normalt smutsad.
- Starta alltid ett tvättprogram med full maskin.
- Om du förbehandlar fläckar eller använder fläckborttagningsmedel ska du välja program med låga temperaturer.
- Kontrollera vattenhårdheten i hemmet så att du använder rätt mängd tvättmedel. Se avsnittet "Vattenhårdhet".

## 11.5 Vattenhårdhet

Om vattenhårdheten där du bor är hög eller medelhög rekommenderar vi att du använder en vattenavhårdare för tvättmaskiner. I områden där vattenhårdheten är mjuk behövs ingen vattenavhårdare.

Kontakta din lokala vattenmyndighet för att ta reda på vattenhårdheten där du bor.

Använd rätt mängd sköljmedel. Följ alltid anvisningarna på förpackningen till produkten.

## 12. SKÖTSEL OCH RENGÖRING



**VARNING!**  
Se säkerhetsavsnitten.

### 12.1 Utväändig rengöring

Rengör produkten endast med mildt rengöringsmedel och varmt vatten. Torka alla ytor noga.



**FÖRSIKTIGHET!**  
Använd inte denaturerad sprit, lösningsmedel eller kemiska produkter.



**FÖRSIKTIGHET!**  
Rengör inte metallytorna med klorinbaserat rengöringsmedel.

### 12.2 Avkalkning



Om vattenhårdheten där du bor är hög eller medelhög rekommenderar vi att du använder ett avkalkningsmedel för tvättmaskiner.

Kontrollera trumman regelbundet för uppkomst av kalkavlagringar.

De vanliga tvättmedlen innehåller redan vattenavhärdningsmedel, men vi rekommenderar att man kör en cykel med tom tvättmaskin och avkalkningsmedel regelbundet.



Följ alltid anvisningarna på förpackningen till produkten.

### 12.3 Underhållstvätt

Upprepad och långvarig användning av lågtempererade program kan orsaka tvättmedelsansamlingar, luddansamlingar, bakteriehärdar på insidan av trumman och röret. Detta kan leda till obehaglig lukt och mögelbildning. För att undvika dessa

ansamlingar och rengöra tvättmaskinen inuti, är det bra att köra en underhållstvätt regelbundet (minst en gång i månaden).



Se avsnittet "Rengöring av trumman".

### 12.4 Lucktätning med dubbla lager

Den här produkten har ett **självrengörande tömningssystem**, som gör att lätta flufffibrer som faller av kläderna kan dräneras ut med vattnet, på ett sådant sätt att kunden inte behöver rengöra detta område.

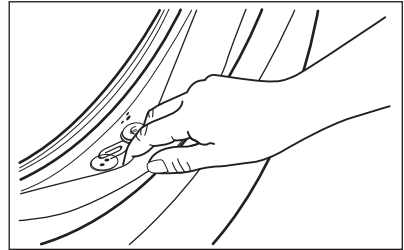

Undersök tätningen regelbundet och ta bort alla föremål från innerdelen. Mynt, knappar, andra små föremål som glöms i fickorna på dina kläder faller under tvättcykeln ner i den speciella luckan med dubbla lager, där du enkelt kan plocka upp dem när programmet är klart.

### 12.5 Rengöring av trumman

Undersök trumman regelbundet för att förhindra oönskade avlagringar.

Rostavlagringar kan förekomma i trumman beroende på främmande rostande föremål i tvätten eller om kranvattnet innehåller järn

Rengör trumman med en specialprodukt för rostfritt stål.

- i** Följ alltid anvisningarna på förpackningen till produkten. Rengör inte trumman med sura avkalkningsmedel, skurpulver som innehåller klor eller med stålull.

För en grundlig rengöring:

1. Ta ut tvätten ur trumman.
2. Avaktivera AutoDose -funktionen för tvättmedel och sköljmedel.
3. Kör ett Bomull-program med högsta temperaturen.
4. Tillsätt manuellt en liten mängd pulvertvättmedel eller en specifik produkt i en tom trumma för att skölja ut eventuella rester.

- i** I slutet av ett program kan displayen ibland visa ikonen . Detta är en rekommendation för att köra trumrengöring. När trumrengöringen är klar försvinner ikonen.

## 12.6 Rengöra tvättmedelsfacket och AutoDose-facken

- i** Se till att alla facken är tomma före rengöring.

För att undvika eventuella avlagringar av torkat tvättmedel och sköljmedel eller mögel i tvättmedelsfacket och/eller rester i AutoDose-facken, **bör man med jämna mellanrum utföra följande rengöringsprocedur:**

- i** Rengöringsproceduren föreslås också när typ av tvättmedel och sköljmedel eller varumärke byts i facken.

1. Öppna tvättmedelsfacket. Tryck ner haken som på bilden och dra ut tvättmedelslådan.

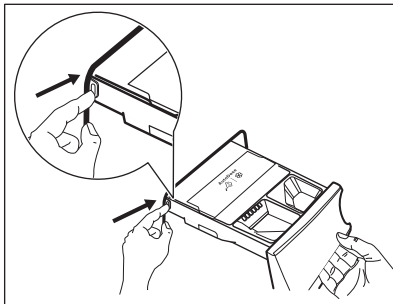

2. Ta bort insatsen för mjukmedel och, om den är isatt, behållaren för flytande tvättmedel.

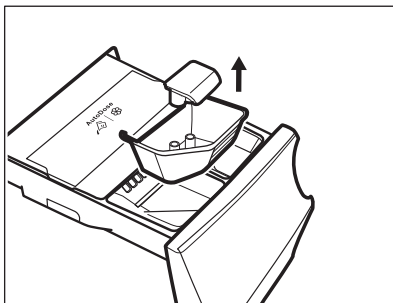
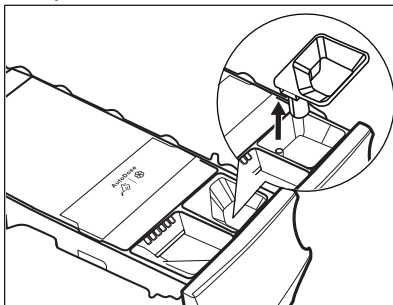

3. Öppna dräneringspluggarna på varje fack och töm dem i handfatet.

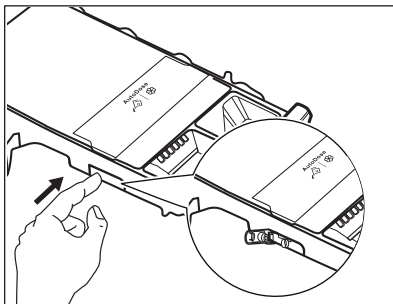



4. Tryck på fliken baktill enligt bilden och lyft upp locket för att ta bort det.

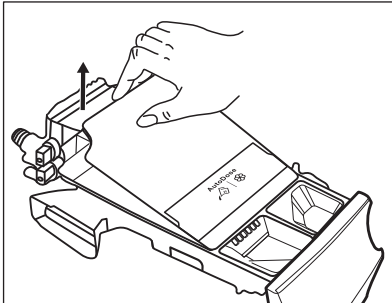
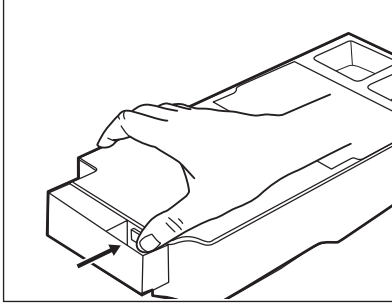

5. Tvätta lådan och alla insatser under rinnande vatten.

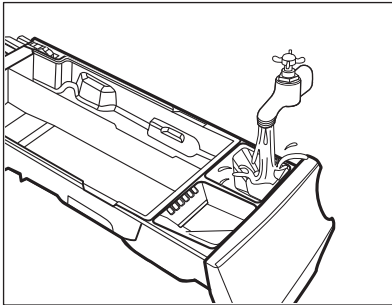

**FÖRSIKTIGHET!**  
Använd inga vassa objekt eller metallborstar eller -svampar.

6. Vänd facket upp och ner och öppna bottenlocket enligt bilden.

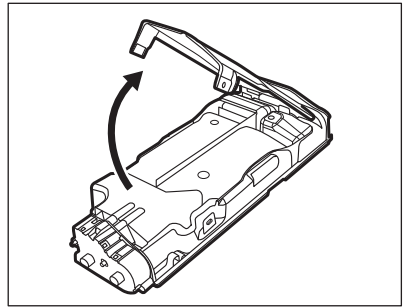

7. Se till att alla tvättmedelsrester avlägsnas från tvättmedelstransportören. Använd bara mjuka svampar.  
8. Sätt tillbaka bottenstycket till sin position genom att anpassa hålen på låskrokarna enligt bilden. Skjut in den till ett "klick" hörs.

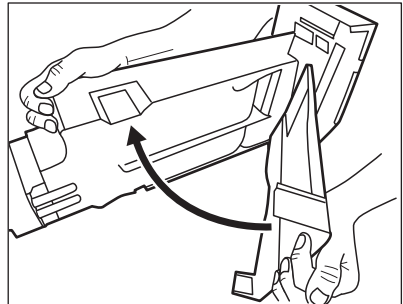

**VARNING!**  
Rengör inte med några vassa objekt eller metallborstar på delar, pumpar eller sensorer som finns längst bak vid lådan. Använd bara mjuka fuktiga trasor.

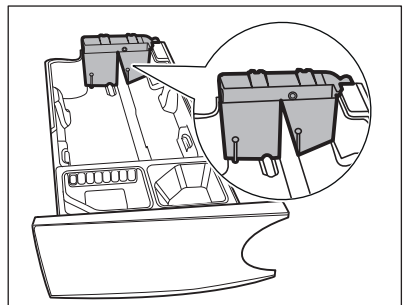

**WARNING!**

Om rester fortfarande finns kvar baktill på facken, lägg lådan i blöt i varmt vatten. Använd inga verktyg för att rengöra. Före blötläggning, ta bort handtaget genom att trycka ner den röda knappen och dra handtaget som visas på bilden.

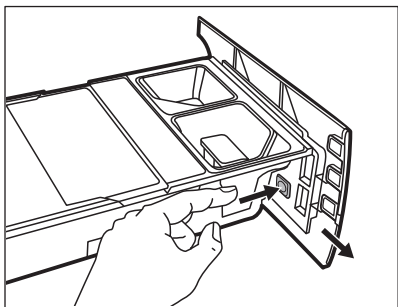

9. Se till att alla tvättmedelsrester är borta från den övre och nedre delen av urtaget. Använd en liten borste för att rengöra urtaget.

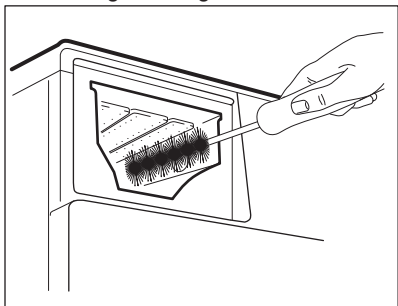

10. Sätt tillbaka lådan så här:
- Sätt tillbaka handtaget om det togs bort.
  - Sätt tillbaka bottenlocket och tryck till ett "klick" hörs.
  - Sätt tillbaka det övre locket på facket och tryck till ett "klick" hörs.
  - Byt delarna på det manuella facket.
11. Sätt in tvättmedelsfacket i skenorna och stäng försiktigt tills ett "klick" hörs. Kör sköljprogrammet utan någon tvätt i maskinen.

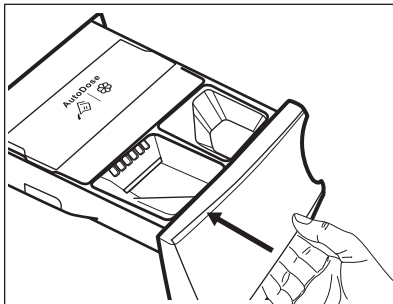

För att återställa funktionaliteten, fyll facken med tvättmedel och mjukmedel. Om du lägger i fel medel i något av facken kan du enkelt återställa det genom att använda dräneringspluggen på båda sidorna av lådan. Innan du öppnar dräneringspluggen, se till att ha en behållare undertill som samlar upp vätskan. Se till att du stänger pluggen ordentligt innan du fyller på vätska igen.

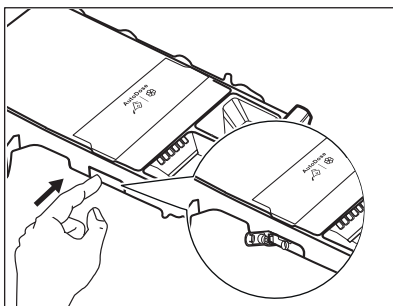
**12.7 Rengöra tömningspumpen****WARNING!**

Koppla bort produkten från eluttaget.



Kontrollera regelbundet tömningspumpsfiltret och se till att det är rent.

Rengör tömningspumpen om:

- Maskinen tömmer inte ut vattnet.
- Trumman inte snurrar.

- Produkten avger ett ovanligt ljud p.g.a. att tömningspumpen är blockerad.
- Displayen visar larmkoden **E2 1**.

**VARNING!**

- Ta inte bort filtret medan produkten är igång.
- Rengör inte pumpen om vattnet i produkten är hett. Vänta tills vattnet har svalnat

**Gör enligt följande för att rengöra pumpen:**

1. Öppna pumphyddet.

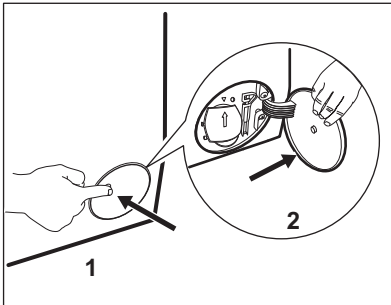

2. Placera en lämplig skål under tömningspumpsavslippet för att samla upp vattnet som rinner ut.
3. Öppna rännan nedåt. Ha alltid en trasa till hands för att torka upp eventuellt vattenspill när du tar bort filtret.

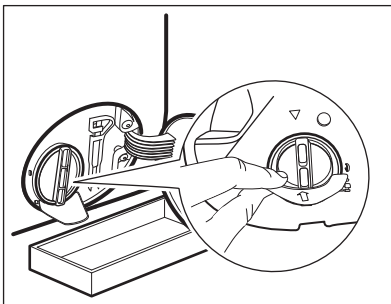

4. Vrid filtret 180 grader i moturs riktning för att öppna det, utan att ta bort det. Låt vattnet rinna ut.

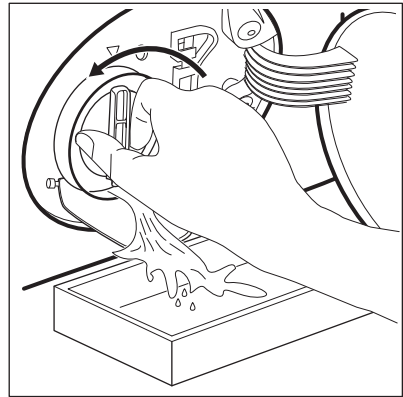

5. När skålen är full av vatten, vrid för att sätta tillbaka filtret och tömma behållaren.
6. Upprepa steg 4 och 5 tills vattnet slutar rinna.
7. Ta bort filtret genom att vrida det moturs.

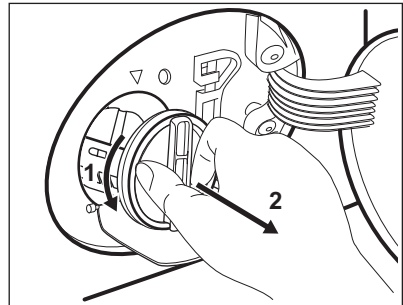

8. Avlägsna ludd och partiklar från filterinsatsen om så behövs.
9. Se till att pumphjulet roterar. Om det inte roterar ska du kontakta vårt auktoriserade servicecenter.

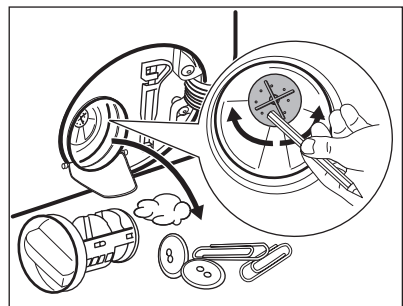

10. Skölj filtret under vattenkranen.

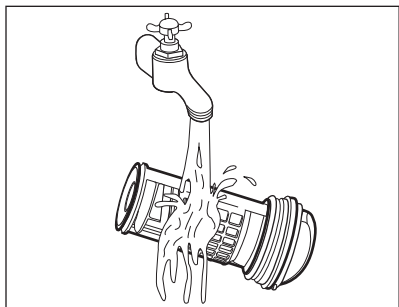

**11. Sätt tillbaka filtret i styrskenorna genom att vrida det medsols. Var noga med att dra åt filtret ordentligt för att förhindra läckage.**

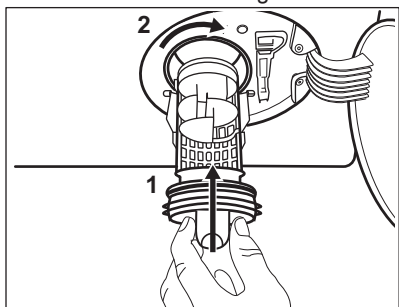

**12. Stäng pumpskyddet.**

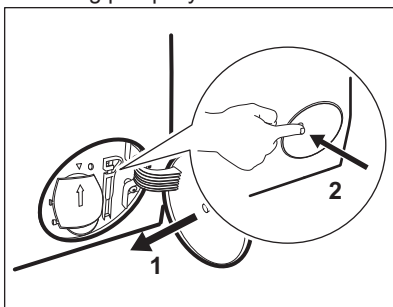

När vattnet tappas ut med nödtömningsproceduren måste tömningsystemet aktiveras igen:

- a. Håll 2 liter vatten i tvättmedelsfacket för huvudtvätt.
- b. Starta programmet för att tömma ut vattnet.

## 12.8 Rengöring av tilloppslangen och ventilfiltret

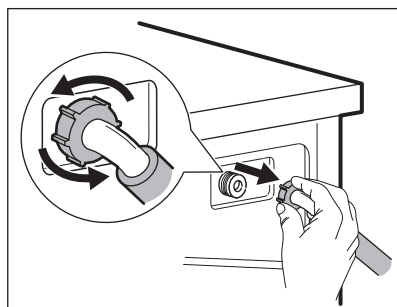
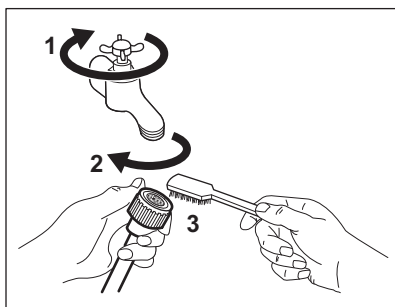

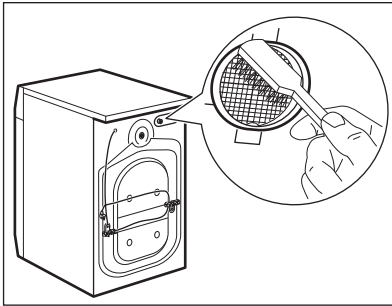

## 12.9 Nödtömning

Om maskinen inte töms på vatten kan man köra samma procedur som beskrivs i paragrafen "Rengör tömningspumpen". Rengör pumpen vid behov.

När vattnet tappas ut med nödtömningsproceduren måste tömningsystemet aktiveras igen:

1. Häll 2 liter vatten i tvättmedelsfacket för huvudtvätt.
2. Starta programmet för att tömma ut vattnet.

## 12.10 Åtgärder vid frysrisk

Om produkten är installerad på en plats där temperaturen kan sjunka till 0 °C eller lägre, ta bort det kvarvarande

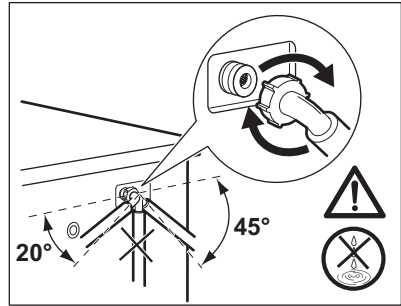

vattnet i tilloppsslangen och tömningspumpen.

1. Koppla bort produkten från eluttaget.
2. Stäng vattenkranen.
3. Placera tilloppsslangens båda ändar i en behållare och låt vattnet rinna ur slangen.
4. Töm tömningspumpen. Se nödtömningsproceduren.
5. När tömningspumpen är tom, sätt tillbaka tilloppsslangen igen.



### ! VARNING!

Se till att temperaturen är över 0 °C innan du använder produkten igen.

Tillverkaren har inget ansvar för de skador som orsakas av låga temperaturer.

# 13. FELSÖKNING



### ! VARNING!

Se säkerhetsavsnitten.

## 13.1 Inledning

Produkten startar inte eller stannar under drift.

Prova först att hitta en lösning på problemet (se tabellen). Kontakta auktoriserat servicecenter om problemet fortsätter.







### ! VARNING!

Stäng av produkten innan du gör någon kontroll.

Vid mer omfattande problem hörs en ljudsignal, displayen visar en larmkod och Start/Paus -knappen blinkar kontinuerligt:

- E H 1 - Nätfrekvensen utanför området.
- E H 2 - Matarspänning för hög.

- **E43** - Matarspänning för låg.
- **E91** - Internt fel. Stäng av och sätt på igen. Programmet avslutades inte ordentligt eller stoppades för tidigt. Om larmkoden visas igen, kontakta ett auktoriserat servicecenter och berätta om varningen.
- **E11** - Produkten fylls inte med vatten ordentligt. Efter en ordentlig kontroll, sätt på maskinen igen genom att trycka på Start/Paus -knappen så försöker maskinen fortsätta programmet. Om felet kvarstår kommer larmkoden att visas igen.
- **E21** - Produkten tömmer inte ut vattnet.
- **E41** - Produktens lucka är öppen eller är inte ordentligt stängd. Kontrollera luckan!

-  Om maskinen har för mycket tvätt i trumman, ta bort en del plagg och/eller tryck in luckan och tryck på Start/Paus -knappen samtidigt tills indikatorn för  slutar blinka (se bilden nedan).

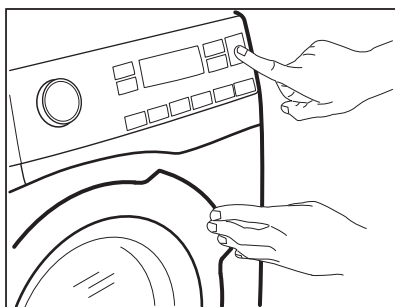

## 13.2 Möjliga fel

| Problem                          | Möjlig lösning  |
|----------------------------------|---|
| Programmet startar inte.         | <ul style="list-style-type: none"> <li>• Se till att stickkontakten sitter ordentligt i eluttaget.</li> <li>• Se till att luckan är stängd.</li> <li>• Kontrollera att det inte finns en skadad säkring i säkringsdosan.</li> <li>• Säkerställ att Start/Paus  inte har vidrörts.</li> <li>• Om fördröjd start är inställd avbryter du inställningen eller väntar tills nedräkningen är slut.</li> <li>• Avaktivera Barnlås-funktionen om den är på.</li> <li>• Kontrollera vredets läge på det valda programmet.</li> </ul> |
| Produkten fylls inte med vatten. | <ul style="list-style-type: none"> <li>• Kontrollera att vattenkranen är öppen.</li> <li>• Kontrollera att trycket i vattentillförseln inte är för lågt. Kontakta kommunen för denna information.</li> <li>• Kontrollera att vattenkranen inte är igensatt.</li> <li>• Kontrollera att tilloppsslangen inte är böjd, skadad eller snodd.</li> <li>• Kontrollera att tilloppsslangen har anslutits korrekt.</li> <li>• Kontrollera att filtret i tilloppsslangen och filtret i ventilen inte är igensatta. Se "Underhåll och rengöring".</li> </ul>  |

| Problem   | Möjlig lösning  |
|---|---|
| Produkten fylls med vatten och töms omedelbart.   | <ul style="list-style-type: none"> <li>• Kontrollera att tömningsslangen är ställd i rätt läge. Slangen kan vara för lågt ställd. Se "Installationsanvisningar".</li> </ul>   |
| Maskinen tömmer inte ut vattnet.  | <ul style="list-style-type: none"> <li>• Kontrollera att vattenlåset inte är igensatt.</li> <li>• Kontrollera att tömningsslangen inte är böjd eller snodd.</li> <li>• Kontrollera att tömningsfiltret inte är igensatt. Rengör filtret vid behov. Se "Underhåll och rengöring".</li> <li>• Kontrollera att tömningslangen har anslutits korrekt.</li> <li>• Ställ in tömningsprogrammet om du ställer in ett program utan tömning.</li> <li>• Ställ in tömningsprogrammet om du väljer en funktion som slutar med vatten i trumman.</li> </ul>                                   |
| Centrifugeringsfasen fungerar inte eller tvättprogrammet varar längre än normalt.   | <ul style="list-style-type: none"> <li>• Ställ in centrifugeringsprogrammet.</li> <li>• Kontrollera att tömningsfiltret inte är igensatt. Rengör filtret vid behov. Se "Underhåll och rengöring".</li> <li>• Justera plaggen manuellt i trumman och starta centrifugeringsfasen igen. Detta problem kan orsakas av obalans.</li> </ul>  |
| Det är vatten på golvet.  | <ul style="list-style-type: none"> <li>• Kontrollera att kopplingarna i vattenslangarna är täta och att inget vattenläckage förekommer.</li> <li>• Kontrollera att tilloppsslangen och tömningsslangen inte är skadade.</li> <li>• Kontrollera att du använder rätt tvättmedel och rätt mängd tvättmedel.</li> </ul>  |
| Du kan inte öppna luckan på produkten.  | <ul style="list-style-type: none"> <li>• Se till att du har valt ett tvättprogram som avslutas med vatten i trumman.</li> <li>• Kontrollera att tvättprogrammet är klart.</li> <li>• Ställ in tömnings- eller centrifugeringsprogrammet om det finns vatten i trumman.</li> <li>• Se till att produkten får elektrisk ström.</li> <li>• Detta problem kan orsakas av att produkten är trasig. Kontakta auktoriserat servicecenter. Om du måste öppna luckan, läs noga "Nödöppning av luckan".</li> <li>• Se till att inte Fjärrstartläge är aktiverat. Avaktivera det.</li> </ul> |
| Displayen visar inte den trådlösa indikatorlampan  . | <ul style="list-style-type: none"> <li>• Kontrollera den trådlösa signalen.</li> <li>• Kontrollera att den trådlösa anslutningen är påslagen. Se avsnittet "Konfigurera trådlös anslutning för tvättmaskinen" i kapitlet "Wi-Fi - Anslutningsinstallation".</li> <li>• Kontrollera ditt hemnätverk och din router.</li> <li>• Starta om routern.</li> <li>• Kontakta din internetleverantör om problemen med det trådlösa nätverket kvarstår.</li> </ul>  |

| Problem  | Möjlig lösning  |
|--|---|
| Appen kan inte ansluta till produkten.                                   | <ul style="list-style-type: none"> <li>• Kontrollera den trådlösa signalen.</li> <li>• Se till att din Smart-enhet är ansluten till det trådlösa nätverket.</li> <li>• Kontrollera ditt hemnätverk och din router.</li> <li>• Starta om routern.</li> <li>• Kontakta din internetleverantör om det är problem med det trådlösa nätverket.</li> <li>• Produkten eller din smartenhet, eller båda, måste konfigureras igen eftersom en ny router har installerats eller om routerns konfiguration har ändrats.</li> </ul>   |
| Det händer ofta att appen inte kan ansluta till produkten.               | <ul style="list-style-type: none"> <li>• Se till att den trådlösa signalen når produkten. Försök med att flytta routern så att den står så nära produkten som möjligt eller köp en förstärkare till routern.</li> <li>• Se till att den trådlösa signalen inte störs av mikrovågor. Stäng av mikrovågsugnen. Undvik att använda mikrovågsugnen och fjärrkontrollen samtidigt.</li> </ul>  |
| Produkten avger ett konstigt ljud och vibrerar.                          | <ul style="list-style-type: none"> <li>• Kontrollera att produkten står i våg. Se "Installationsanvisningar".</li> <li>• Kontrollera att förpackningen och/eller transportbultarna är borttagna. Se "Installationsanvisningar".</li> <li>• Fyll på mer tvätt i trumman. För liten tvättmängd.</li> </ul>  |
| Programtiden ökar eller minskar under programets förloppstid.            | <ul style="list-style-type: none"> <li>• SensiCare System kan anpassa programtiden efter typ av och mängd tvätt. Se avsnittet "SensiCare System detektion av tvättmängd" i avsnittet "Daglig användning".</li> </ul>  |
| Tvättresultaten är inte tillfredsställande.                              | <ul style="list-style-type: none"> <li>• Öka mängden tvättmedel eller använd ett annat tvättmedel.</li> <li>• Använd specialprodukter för att ta bort svåra fläckar innan du tvättar tvätten.</li> <li>• Kontrollera att du ställer in rätt temperatur.</li> <li>• Minska tvättmängden.</li> <li>• När man använder AutoDose-facken, se till att de inte är tomma.</li> <li>• När man använder AutoDose-facken, verifiera den förinställda tvättmedels-/sköljmedelsdosen. Se avsnittet "Grundinställningar" i kapitlet "AutoDose-teknik (Autodosing)".</li> </ul> |
| För mycket skum i tvätttrumman under tvättprogrammet.                    | <ul style="list-style-type: none"> <li>• Minska mängden tvättmedel.</li> <li>• När man använder AutoDose-facken, verifiera den förinställda tvättmedels-/sköljmedelsdosen. Se avsnittet "Grundinställningar" i kapitlet "AutoDose-teknik (Autodosing)".</li> </ul>  |
| Tvättmedels-/sköljmedelnivån minskar inte i AutoDose-facken efter tvätt. | <ul style="list-style-type: none"> <li>• Detta är normalt: facken är ganska stora och tvättmedelsåtgången kanske inte syns så väl.</li> </ul>   |



Sätt på maskinen efter kontrollen. Programmet fortsätter från den punkt där det avbröts. Kontakta auktoriserat servicecenter om problemet uppstår igen. Avaktivera och aktivera produkten om andra felkoder visas på displayen. Kontakta auktoriserat servicecenter om problemet fortsätter.

### 13.3 Nödöppning av luckan

Produktens lucka förblir stängd vid strömavbrott eller produktfel. Tvättprogrammet fortsätter när strömmen återställs. Om luckan förblir låst vid fel kan den öppnas med nödupplåsningfunktionen.

Innan luckan öppnas:



**FÖRSIKTIGHET!**  
Risk för brännskador föreligger! Kontrollera att vattentemperaturen och tvätten inte är varm. Om så behövs, vänta tills de svalnat.



**FÖRSIKTIGHET!**  
Risk för personskador föreligger! Kontrollera att trumman inte snurrar. Om så behövs, vänta tills trumman slutat snurra.



Kontrollera att vattennivån i trumman inte är för hög. Om så behövs, fortsätt med nödtömning vid behov (se "Nödtömning" i avsnittet "Skötsel och rengöring").

Gör enligt följande för att öppna luckan:

1. Tryck på knappen On/Off för att stänga av produkten.
2. Koppla bort produkten från eluttaget.
3. Öppna filterluckan.
4. Dra nödlåsningssavtryckaren nedåt en gång. Dra den nedåt igen, håll den tätt intill, och öppna under tiden luckan.

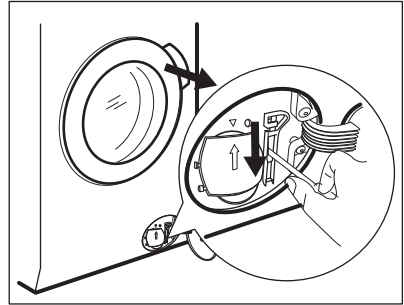

5. Ta ut tvätten och stäng sedan produktens lucka.
6. Stäng filterluckan.





## 14. FÖRBRUKNINGSVÄRDEN



Angivna värden har erhållits i laboratorieförhållanden med relevanta standarder. Olika orsaker kan ändra uppgifterna: mängden och typen av tvätt samt omgivningstemperatur. Vattentryck, matarspänningen och temperaturen på inloppsvattnet kan också påverka tvättprogrammets varaktighet.



Tekniska specifikationer kan ändras utan föregående meddelande för att förbättra kvaliteten på produkten.

| Program  | Tvättmängd (kg) | Energiförbrukning (kWh) | Vattenförbrukning (liter) | Ungefärlig programtid (minuter) | Återstående fukt (%) <sup>1)</sup> |
|--|-----------------|-------------------------|---------------------------|---------------------------------|------------------------------------|
| Bomull 60 °C   | 9               | 1.56                    | 86                        | 270                             | 52                                 |
| Bomull 40 °C   | 9               | 1.27                    | 86                        | 220                             | 52                                 |
| Syntet 40 °C   | 4               | 0.81                    | 55                        | 135                             | 35                                 |
| Fintvätt 40 °C   | 2               | 0.62                    | 59                        | 68                              | 35                                 |
| Ylle/Siden 30 °C   | 1.5             | 0.31                    | 65                        | 75                              | 30                                 |
| <b>Standardprogram vit-/kulörtvätt</b>  |                 |                         |                           |                                 |                                    |
| Standard 60 °C Vit-/Kulörtvätt          | 9               | 0.87                    | 55                        | 291                             | 52                                 |
| Standard 60 °C Vit-/Kulörtvätt          | 4.5             | 0.53                    | 40                        | 259                             | 52                                 |
| Standard 40 °C Vit-/Kulörtvätt          | 4.5             | 0.53                    | 40                        | 259                             | 52                                 |

<sup>1)</sup> När centrifugeringen är klar.

| Av-läge (W) | Lämnat på-läge (W) |
|-------------|--------------------|
| 0.30        | 0.30               |

| Effektförbrukning i nätverksläge (W) | Tid till nätverksläge (min) |
|--------------------------------------|-----------------------------|
| 2.00                                 | 15                          |

Informationen i tabellen ovan är i enlighet med EU-kommissionens förordning 1015/2010 om genomförande av direktiv 2009/125/EC och EU-kommissionens förordning nummer 1275/2008.

## 15. TEKNISKA DATA

|                      |  |                                  |
|----------------------|--|----------------------------------|
| Dimension            | Bredd/Höjd/Djup/Total längd                        | 600 mm/ 850 mm/ 631 mm/ 660 mm   |
| Elektrisk anslutning | Nätspänning<br>Total effekt<br>Säkring<br>Frekvens | 230 V<br>2200 W<br>10 A<br>50 Hz |

|   |                               |                                       |
|---|-------------------------------|---------------------------------------|
| Skyddsnivån mot intrång av fasta partiklar och fukt säkerställs av skyddslocket, förutom där lågspänningsutrustningen inte har något skydd mot fukt |                               | IPX4                                  |
| Vattentryck   | Min<br>Max                    | 0,5 bar (0,05 MPa)<br>8 bar (0,8 MPa) |
| Vattentillförsel <sup>1)</sup>  |                               | Kallt vatten                          |
| Max. tvättmängd   | Vit/Kulörtvätt                | 9 kg                                  |
| Energiklass   |                               | A+++                                  |
| Centrifugeringshast.  | Max. centrifugeringshastighet | 1351 rpm                              |

<sup>1)</sup> Anslut tilloppslangen till en vattenkran med 3/4" rörgänga.

## 16. TILLBEHÖR

**16.1** Finns på [www.electrolux.com/shop](http://www.electrolux.com/shop) eller från auktoriserad återförsäljare

**i** Endast lämpliga tillbehör som godkänts av ELECTROLUX garanterar produktens säkerhetsstandarder. Om icke godkända delar används kommer alla slags anspråk att upphävas.

### 16.2 Fästplåtsats (4055171146)      16.3 Pelarsats

Finns att köpa hos närmaste auktoriserade återförsäljare.

Om du installerar produkten på en plint måste du fästa fast produkten i fästplåtarna.

Läs noga igenom anvisningarna som medföljer tillbehöret.

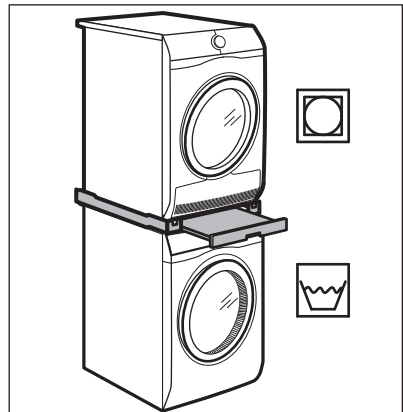

Torktumlararen kan placeras ovanpå tvättmaskinen **endast om en pelarsats som tillverkats och godkänts av ELECTROLUX** används.



Verifiera de kompatibla pelarsatserna genom att kontrollera djupet på din produkt.

Pelarsatsen kan endast användas med de produkter som specificerats i medföljande informationsblad.

Läs noga igenom anvisningarna som medföljer produkten och tillbehöret.



**WARNING!**

Sätt inte torktumblaren under tvättmaskinen.

Höj upp maskinen och gör det enklare att lägga in och plocka ur tvätt.

Lådan kan användas för förvaring av tvätt, t.ex.: handdukar, rengöringsprodukter med mera.

Läs noga igenom anvisningarna som medföljer tillbehöret.

## 16.4 Piedestal med låda

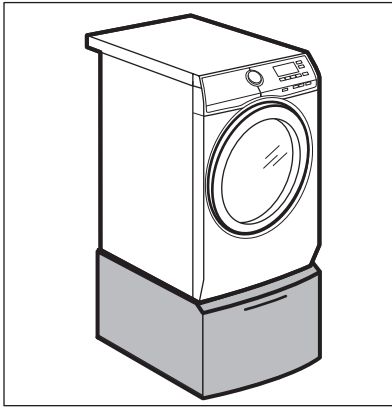

# 17. SNABBGUIDE

## 17.1 Daglig användning

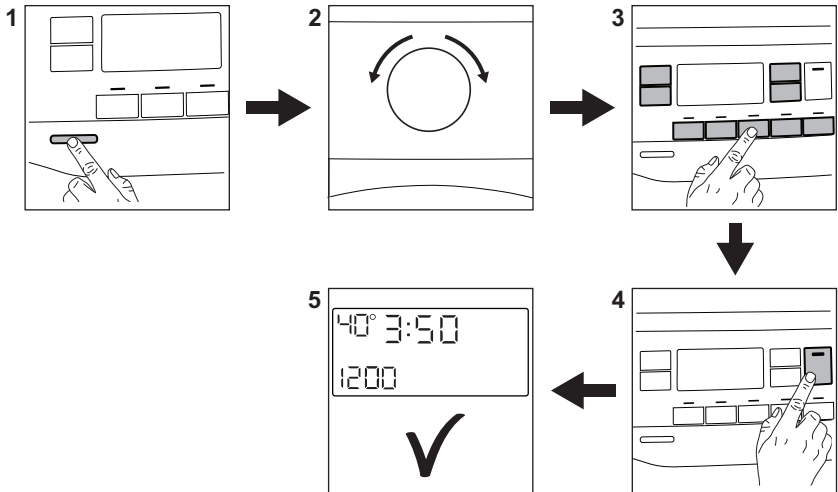

Sätt in stickkontakten i eluttaget.

Öppna vattenkranen.

Lägg in tvätt i maskinen.

**När du använder AutoDose-facken,** laddas tvättmedels- och sköljmedelsfacken upp automatiskt. Se till att facken inte är tomma.

**När man använder manuell påfyllning,** håll tvättmedel och andra medel i rätt fack.





När man använder flytande tvättmedel och manuell påfyllning, för in behållaren för flytande tvättmedel.

1. Tryck på **On/Off** -knappen för att slå på maskinen.
2. Vrid programvredet för att ställa in önskat program.
3. Ställ in önskade funktioner med respektive touch-knappar.
4. För att starta programmet, tryck på **Start/Paus** -knappen.
5. Produkten startar.  
När programmet är slut ska tvätten tas ut.



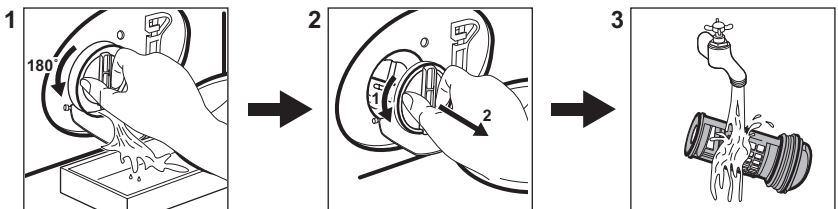

Tryck på **On/Off** -knappen för att stänga av maskinen.

## 17.2 Rengöra tömningspumpens filter



Rengör filtret regelbundet och särskilt om larmkoden  visas på displayen.

### 17.3 Program

| Program   | Stoppa in i maskinen                       | Produktbeskrivning   |
|---|--|--|
| <b>Bomull</b>   | 9 kg                                       | Vit och färgad bomull.   |
|  <b>Bomull Eco</b>   | 9 kg                                       | Vit och färgad bomull. Standardprogram för energimärkningens förbrukningsvärden.                             |
| <b>Syntet</b>   | 4 kg                                       | Syntetplagg eller blandade material.   |
| <b>Fintvätt</b>   | 2 kg                                       | Ömtåliga material som akryl, viskos, polyester.  |
|  <b>Kashmir</b>      | 1 kg                                       | Ångprogram för ylle- och kashmirplagg.   |
|  <b>Fräsch Doft</b>  | 1 kg                                       | Ångprogram för bomulls-, syntet- och ömtåliga plagg.   |
| <b>Centrifug./Tömning</b>   | 9 kg                                       | Alla material, förutom ylle och mycket ömtåliga material. Program för centrifugering och tömning av vattnet. |
| <b>Sköljning</b>  | 9 kg                                       | Alla material, förutom ylle och mycket ömtåliga material. Program för sköljning och centrifugering.          |
| <b>Täckan</b>   | 3 kg                                       | Lakan, överkast eller täcke för enkelsäng.   |
| <b>Snabb 20min</b>  | 3 kg                                       | Syntet och blandade material. Lätt smutsad tvätt och plagg som ska fräschas upp.                             |
| <b>Sportkläder</b>  | 4 kg                                       | Sportkläder.   |
|  <b>Outdoor</b>    | 2.5 kg <sup>1)</sup><br>1 kg <sup>2)</sup> | Moderna sportplagg för utomhusbruk.  |
| <b>Denim</b>  | 3 kg                                       | Denim-plagg.   |
|  <b>Ylle/Siden</b> | 1.5 kg                                     | Maskintvättbar ylle, handtvättbar ylle och fintvätt.   |

1) Programöversikt.

2) Tvättprogram och program för vattentäta material.

## 18. PRODUKTINFORMATIONSBLAD MED HÄNVISNING TILL E.U. REGEL 1369/2017

| Produktinformationsblad   |                             |
|---|-----------------------------|
| Varumärke   | ELECTROLUX                  |
| Modell  | EW7F6649Q4,<br>PNC914555215 |
| Nominell kapacitet uttryckt i kg  | 9                           |
| Energieffektivitetsklass  | A+++                        |
| Energiförbrukning i kWh per år, baserad på 220 standardtvättcykler för bomullsprogram 60 °C och 40 °C med full och halv maskin, och förbrukning enligt lågeffektlägena. Den faktiska energiförbrukningen kommer att bero på hur maskinen används.   | 152.0                       |
| Energiförbrukningen för standardprogram bomull 60 °C vid full maskin i kWh  | 0.87                        |
| Energiförbrukningen för standardprogram bomull 60 °C vid halv maskin i kWh  | 0.53                        |
| Energiförbrukningen för standardprogram bomull 40 °C vid halv maskin i kWh  | 0.53                        |
| Effektförbrukning vid fränläge i W  | 0.30                        |
| Effektförbrukning vid viloläge i W  | 0.30                        |
| Vattenförbrukning i liter per år, baserad på 220 standardtvättcykler för bomullsprogram 60 °C och 40 °C med full och halv maskin. Den faktiska vattenförbrukningen kommer att bero på hur maskinen används.   | 10500                       |
| Centrifugeringseffektivitetsklass på en skala från G (minst effektiv) till A (effektivast)  | B                           |
| Högsta centrifugeringshastighet i rpm   | 1351                        |
| Restfukthalt i %  | 52                          |
| Standardprogrammet bomull 60 °C och standardprogrammet bomull 40 °C är de standardtvättprogram som informationen på etiketten och informationsbladet hänför sig till, att dessa program är avsedda för tvätt av normalt smutsade bomullstextilier och att de är de effektivaste programmen när det gäller kombinerad energi- och vattenförbrukning. | -                           |
| Programtiden för standardprogram bomull 60 °C med full maskin, uttryckt i minuter.  | 291                         |
| Programtiden för standardprogram bomull 60 °C med halv maskin, uttryckt i minuter.  | 259                         |

|  |     |
|--|-----|
| Programtiden för standardprogram bomull 40 °C med halv maskin, uttryckt i minuter. | 259 |
| Vilolägets varaktighet, uttryckt i minuter   | 5   |
| Luftburet akustiskt buller under tvättfasen, uttryckt i db(A)                      | 51  |
| Luftburet akustiskt buller under centrifugeringsfasen, uttryckt i db(A)            | 75  |
| Inbyggd maskin J/N   | Nej |

Informationen i tabellen ovan är i enlighet med EU-kommissionens förordning 1015/2010 om genomförande av direktiv 2009/125/EC.

## 19. MILJÖSKYDD

Återvinn material med symbolen . Återvinn förpackningen genom att placera den i lämpligt kärl. Bidra till att skydda vår miljö och vår hälsa genom att återvinna avfall från elektriska och elektroniska produkter. Släng inte

produkter märkta med symbolen  med hushållsavfallet. Lämna in produkten på närmaste återvinningsstation eller kontakta kommunkontoret.









www.electrolux.com/shop



157022700-B-162019

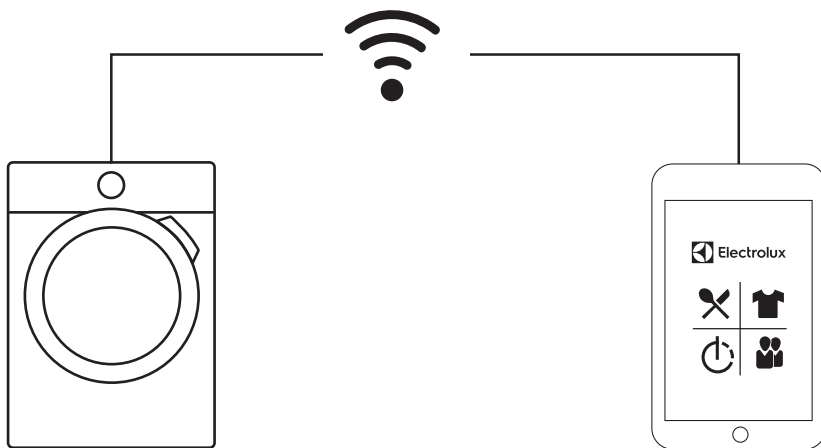

The software included in this product contains copyrighted software that is licensed under the BSD, GPL-2.0, LGPL-2.0, LGPL-2.1, zLib, MIT, ISC, Apache 2.0 and others. It is possible to display the complete copy of the licenses in the Electrolux App that can be downloaded from the corresponding App store from the License menu section. It is possible to download the source code of the open source software used in the product by searching for Wi-Fi Module Software version in NIUX subfolder at the following website: <http://electrolux.opensourcerepository.com>.

