

DAGLIG INFORMATIONSBOK



**TACK FÖR ATT DU HAR KÖPT EN PRODUKT
FRÅN WHIRLPOOL.**

För att få fullständig assistans, registrera din maskin på
www.whirlpool.eu/register



Du kan ladda ned Säkerhetsinstruktioner och handboken Användning och skötsel genom att besöka vår webbsida docs.whirlpool.eu och följa instruktionerna på baksidan av detta häfte.

Innan apparaten används, läs noga igenom Hälsa och Säkerhet.

BESKRIVNING AV PRODUKTEN

MASKIN

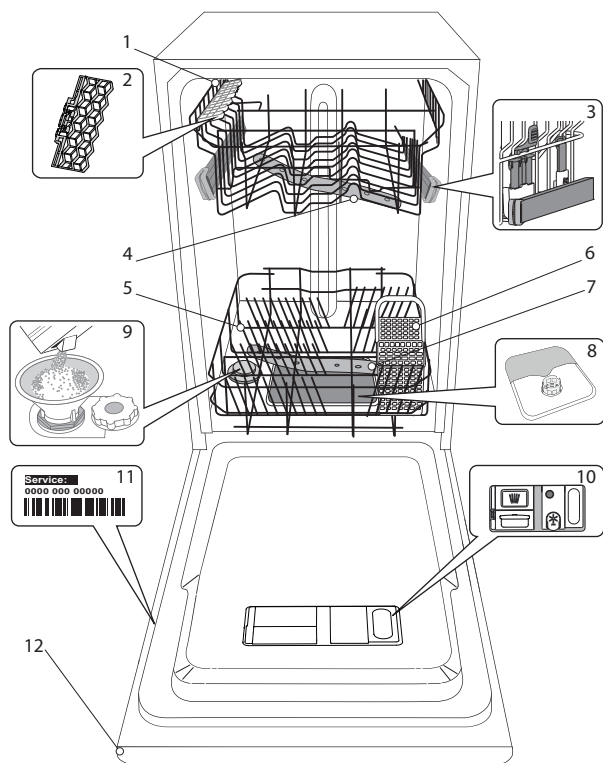

1. Överkorg
2. Hopfällbara koppställ
3. Överkorgens höjdjustering
4. Övre spolarm
5. Underkorg
6. Bestickkorg
7. Nedre spolarm
8. Filterenhet
9. Saltbehållare
10. Disk- och sköljmedelsdispensrar
11. Typskylt
12. Kontrollpanel

KONTROLLPANEL

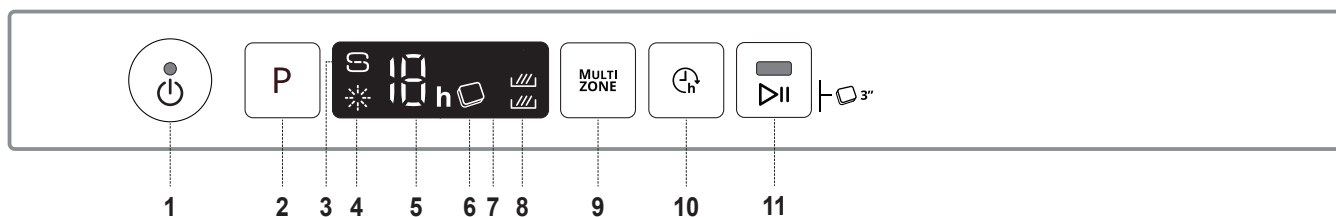

1. Knapp På-Av/Återställ med kontrollampa
2. Programknapp
3. Kontrollampa för saltnivå
4. Kontrollampa för sköljmedelsnivå
5. Programnummer och lampa för fördröjning
6. Kontrollampa för Tablett (Tab)
7. Display
8. Kontrollampa för Multizone
9. Knapp Multizone
10. Knapp för fördröjd start
11. Knapp för Start/Paus med kontrollampa/ Tablett (Tab)

FÖRSTA ANVÄNDNING SALT, GLANSMEDEL OCH DISKMEDEL

RÅD FÖR FÖRSTA ANVÄNDNING

Efter installation, avlägsna stoppen från korgarna och de elastiska hållarna från överkorgen.

PÅFYLLNING AV SALTBEHÅLLAREN

Användning av salt förhindrar KALKBELÄGGNING på disken och på maskinens funktionella komponenter.

- Det är viktigt att salt behållaren aldrig är tom.
- Det är viktigt att ställa in vattenhårdheten.

Salt behållaren befinner sig i diskmaskinens nedre del (se *Produktbeskrivning*) och den bör fyllas när **SALTPÅFYLLNINGSINDIKATORN**  på kontrollpanelen är tänd.

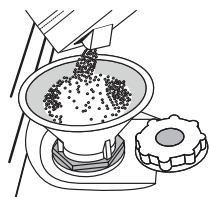

1. Avlägsna underkorgen och skruva loss behållarens lock (moturs).
2. Gör detta endast den första gången: fyll saltbehållaren med vatten.
3. Sätt tratten på plats (se bild) och fyll saltbehållaren ända upp till kanten (cirka 1 kg); det är inte ovanligt att lite vatten rinner över.
4. Ta bort tratten och torka bort eventuella saltrester från öppningen.

Kontrollera att locket är ordentligt fastskruvat, så att inget diskmedel kan tränga in i behållaren under diskprogrammet (detta kan skada vattenavhårdaren så att den inte kan repareras).

När du behöver tillsätta salt, rekommenderar vi att utföra proceduren innan diskcykeln startas.

INSTÄLLNING AV VATTENHÅRDHET

För att vattenavhårdaren ska kunna fungera perfekt är det nödvändigt att vattenhårdhetsinställningen grundar sig på den verkliga vattenhårdheten hemma hos dig. Denna information kan du få från din lokala vattenleverantör.

Fabriksinställningen är för medelhårt vatten (3).

- Slå på maskinen genom att trycka på knappen **PÅ/AV**.
- Slå av maskinen genom att trycka på knappen **PÅ/AV**.
- Håll knappen **P** intryckt i 5 sekunder, tills du hör ett pip ljud.
- Slå på maskinen genom att trycka på knappen **PÅ/AV**.
- Den aktuella nivå siffran och saltlampan blinkar båda.
- Tryck på knappen **P** för att välja önskad hårdhetsnivå (se *Vattenhårdhetstabell*).

Vattenhårdhetstabell			
Nivå		°dH Grader, tysk standard	°fH Grader, fransk standard
1	Mjukt	0 - 6	0 - 10
2	Normal	7 - 11	11 - 20
3	Normalt	12 - 17	21 - 30
4	Hårt	17 - 34	31 - 60
5	Mycket hårt	35 - 50	61 - 90

- Slå av maskinen genom att trycka på knappen **PÅ/AV**.

Inställningen är klar!

Så fort detta moment utförts ska man köra ett program med tom maskin.

Använd endast salt som utvecklats speciellt för diskmaskiner. Efter att saltet hällts i maskinen släcks **SALTPÅFYLLNINGSINDIKATORN**.

Om saltbehållaren inte är fylld, kan resultatet bli att vattenavhårdaren och värmeelementet skadas.

PÅFYLLNING AV SKÖLJMEDELSBEHÅLLARE

Sköljmedel underlättar **TORKNING** av disken. Sköljmedelsbehållaren **A** ska fyllas på när **kontrolllampan för SKÖLJMEDELSNIVÅ**  tänds på kontrollpanelen.

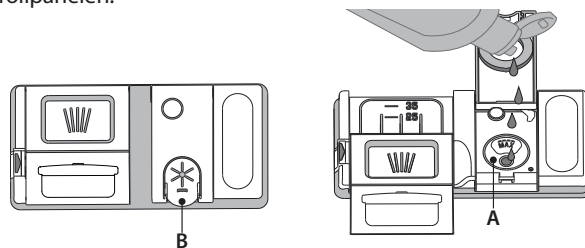

1. Öppna behållaren **B** genom att trycka och dra upp fliken på locket.
2. Häll försiktigt i sköljmedel tills det når referensmärket max (110 ml) på påfyllningsöppningen - undvik spill. Om detta skulle hända ska man omedelbart torka upp spillet med en torr trasa.
3. Tryck locket nedåt tills du hör ett låsande klick ljud.

Häll ALDRIG sköljmedel direkt i maskinbotten.

JUSTERING AV SKÖLJMEDELSDOSERINGEN

Om du inte är helt tillfreds med torkresultatet kan du justera den använda sköljmedelsmängden.

- Sätt på diskmaskinen med knappen **PÅ/AV**.
- Stäng av den med knappen **PÅ/AV**.
- Tryck på knappen **P** tre gånger - ett pip ljud avges.
- Sätt på den med knappen **PÅ/AV**.
- Den aktuella nivå siffran och sköljmedelslampan blinkar.
- Tryck på knappen **P** för att välja sköljmedelsmängden som ska tillföras.
- Stäng av den med knappen **PÅ/AV**.

Inställningen är klar!

Om sköljmedelsnivån är inställd på **NOLL (EKO)** tillförs inget sköljmedel. Kontrolllampan för **LÅG SKÖLJMEDELSNIVÅ** kommer inte att tändas om sköljmedlet tar slut. Högst 4 olika nivåer kan ställas in med denna diskmaskinsmodell. Fabriksinställningarna är specifika för varje modell. Följ instruktionerna ovan för att se vilka som gäller för din diskmaskin.

- Om du ser blåaktiga streck på tallrikarna, ställ in ett lågt nummer (1-2).
- Om det finns vattendroppar eller kalkmärken på disken, ställ in ett högt nummer (3-4).

PÅFYLLNING AV DISKMEDELSBEHÅLLAREN

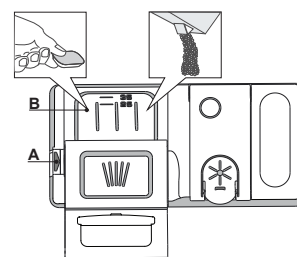

Använd öppningsdonet A för att öppna diskmedelsbehållaren. Häll diskmedlet i behållaren B, som ska vara torr.

Häll fördiskens diskmedel direkt i maskinbotten.

1. Se den ovanstående informationen när det gäller rätt mängd vid dosering av diskmedel. I diskmedelsfacket **B** finns det markeringar som underlättar doseringen.
2. Avlägsna diskmedelsrester från behållarens kanter och stäng locket med ett klick.

















lars kanter och stäng locket med ett klick.

3. Stäng diskmedelsbehållarens lock genom att trycka på det tills spärren är ordentligt låst.

Diskmedelsbehållaren öppnas automatiskt i rätt moment baserat på programmet.

Om allt-i-ett diskmedel används, rekommenderar vi att man använder knappen **TABLETT**, för den ställer in programmet så att man alltid uppnår bästa disk- och torkresultat.

PROGRAMTABELL

Program	Torkningsfas	Tillgängliga alternativ *)	Diskmedelsbehållare		Diskcykeltid (tim:min)**)	Vattenförbrukning (l/cykel)	Energiförbrukning (kWh/cykel)
			H	G			
1 Eko ECO 50°	✓	MULTI ZONE  	✓	✓	4:00	9.0	0.83
2 6th Sense®  50-60°	✓	MULTI ZONE  	✓	✓	1:20 - 3:00	7.0 - 14.0	0.7 - 1.1
3 Intensiv  65°	✓	MULTI ZONE  	-	✓	2:40	17.0	1.3
4 Kristall  45°	✓	MULTI ZONE  	-	✓	1:40	12.0	1.0
5 Snabb 30'  50°	-	MULTI ZONE  	-	✓	0:30	9.0	0.5
6 Fördisk  -	-	MULTI ZONE 	-	-	0:10	4.5	0.01

EKO-programmets data har mätts i laboratorium enligt Europeisk Standard EN 50242. Notering för provlaboratorium: För information om villkoren för jämförelse provningen EN, skriv till e-postadress: dw_test_support@whirlpool.com

Dysken behöver inte förbehandlas för något av programmen.

*) Inte alla alternativ kan användas samtidigt.

***) Programtiden som visas på displayen eller i häftet är en värdering baserad på standardförhållanden. Den verkliga tiden kan variera beroende på många faktorer så som temperatur och tryck på inloppsvatten, rumstemperatur, diskmedelsmängd, mängd och typ av disk, diskens jämvikt, ytterligare valda alternativ och sensorkalibrering. Sensorkalibreringen kan öka diskmaskinens programtid upp till 20 min.

Förbrukning i standby: Förbrukning i påslaget läge: 5 W / förbrukning i avstängt läge: 0,5 W

PROGRAMBESKRIVNING

Instruktioner för programval.

1 EKO

Normalt smutsig disk. Standardprogram och det mest effektiva i fråga om vatten- och energiförbrukning.

2 6th SENSE

För normalsmutsig disk med intorkade matrester. Funktionen känner av nedsmutsningsgraden och anpassar programmet på motsvarande sätt. När sensorn känner av nedsmutsningsgraden visas en animation i displayen och programtiden uppdateras.

3 INTENSIV

Rekommenderat program för mycket smutsig disk, särskilt lämpligt för stekpannor och kastruller (får ej användas för ömtåliga föremål).

4 KRISTALL

Program för ömtåliga föremål som är känsligare för höga temperaturer, t.ex. glas och koppar.

5 SNABB 30'

Program för lätt smutsad disk utan torkade matrester.

6 FÖRDISK

Använd för att blötlägga disk som ska diskas vid senare tillfälle. Inget diskmedel ska användas med detta program.

Anmärkningar:

Observera att snabbprogram är effektivast för lätt smutsad disk.

För att minska förbrukningen ytterligare ska man endast använda diskmaskinen när den är full.

ALTERNATIV OCH FUNKTIONER

ALTERNATIV kan väljas direkt genom att trycka på motsvarande knapp (se kontrollpanel).

Om ett alternativ inte är förenligt med det valda programmet (se programtabellen), blinkar den motsvarande LED-lampan snabbt 3 gånger och pipsignaler hörs. Alternativet aktiveras inte.

MULTI ZONE MULTIZONE

Om det inte finns mycket disk som ska diskas kan man köra en halvtomt program för att spara vatten, ström och diskmedel.

Välj ett program och tryck sedan på knappen MULTIZONE: Kontrolllampan över knappen tänds och symbolen för den valda korgen visas på displayen. Maskinen är standardinställd på att diska i alla korgar. Tryck på knappen flera gånger om du bara vill att innehållet i ena korgen ska diskas:



visas på displayen (bara underkorgen)



visas på displayen (bara överkorgen)



visas på displayen (tillvalet är AV och apparaten diskar innehållet i alla korgar).

Kom ihåg att bara använda antingen över- eller underkorgen och att minska diskmedelsmängden i proportion.



FÖRDRÖJNING

Programmets start kan fördröjas i en tid från :1 till 12 timmar.

1. Tryck på knappen FÖRDRÖJNING: motsvarande "h"-symbol visas på displayen. varje gång du trycker på knappen ökar tiden (1 h, 2 h, osv. upp till max 12 h) från start av det valda programmet.
2. Välj program, tryck på start-/paus-knappen och stäng luckan inom 4 sekunder. Timern börjar nedräkningen.
3. När tiden har gått släcks kontrollampan "h" och diskprogrammet startar.

För att justera fördröjningstiden och välja en kortare tidsperiod, tryck på knappen Fördröjning. För att radera den, tryck på knappen upprepade gånger tills kontrollampan för vald fördröjd start "h" släcks.

Fördröjningsfunktionen kan inte ställas in när ett program redan har startat.



TABLETT (Tab)

Denna inställning gör att du kan optimera programmets prestanda baserat på typen av diskmedel som används. Tryck på knappen START/PAUS i 3 sekunder (och motsvarande symbol tänds) om du använder kombidiskmedel i tablettform (sköljmedel, salt och diskmedel i 1 dos).

Vid användning av diskmedel i pulver eller flytande form ska detta tillval stängas av.

STÄLLA IN DISKGODSET

ÖVERKORG

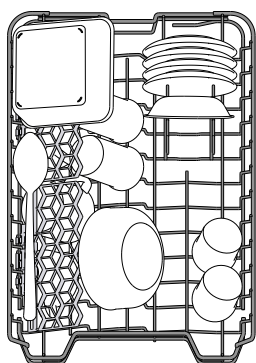

Placera ömtålig och lätt disk här: glas, koppar, tefat, låga salladsskålar.

(exempel på fyllning av överkorgen)

JUSTERA HÖJDEN PÅ ÖVERKORGEN

Höjden på överkorgen kan justeras: i högt läge för att placera skrymmande föremål i underkorgen och i lågt läge för att utnyttja de fällbara koppställena och skapa större utrymme uppåt och undvika kontakt med diskgodset som placerats i underkorgen.

Överkorgen är försedd med en **Justeringsmekanism för överkorgen** (se bild). Lyft korgen utan att trycka på spakarna genom att ta tag i korgens sidor och släpp när korgen är stabil i sitt övre läge.

För att sätta tillbaka den i det nedre läget, tryck på spakarna (**A**) på korgens sidor och flytta korgen nedåt.

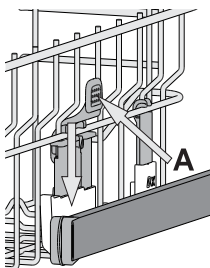

Vi rekommenderar att du inte justerar höjden på korgen när den är full. Höj eller sänk ALDRIG korgen bara på ena sidan.

FÄLLBARA KOPPSTÄLL MED JUSTERBART LÄGE

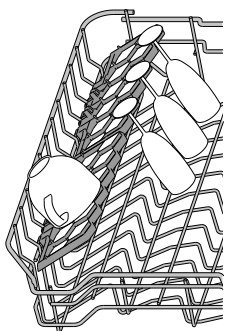

De fällbara koppställena på sidorna kan placeras på tre olika nivåer för att optimera diskens placering i korgen.

Vinglas kan placeras säkert i de fällbara koppställena genom att man för in glasens fot i de motsvarande springorna.

För optimalt torkresultat ska man luta de fällbara koppställena ytterligare. För att ändra lutningen, dra upp det fällbara koppstället, låt det glida något och placera det enligt önskemål.

UNDERKORG

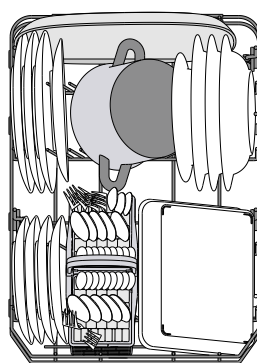

För grytor, lock, tallrikar, salladsskålar, bestick o.s.v. Stora tallrikar och lock placeras bäst på sidorna för att undvika kontakt med spolarmen.

(exempel på fyllning av underkorgen)

BESTICKKORG

Denna är försedd med ett övre galler för bättre placering av besticken. Den får endast placeras längs fram i underkorgen.

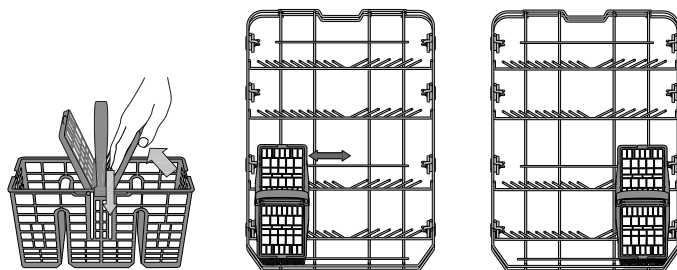

Knivar och andra redskap med vassa kanter ska placeras i bestickkorgen med spetsen vänd nedåt eller så ska de placeras vågrätt i de fällbara hållarna i överkorgen.

DAGLIG ANVÄNDNING

- KONTROLLERA ANSLUTNINGEN TILL VATTENLEDNINGEN**
Kontrollera att diskmaskinen är ansluten till vattenledningen och att kranen är öppen.
- SÄTT PÅ DISKMASKINEN**
Öppna dörren och tryck på knappen **PÅ/AV**.
- STÄLL IN DISKGODSET** (se **STÄLLA IN DISKEN**).
- PÅFYLLNING AV DISKMEDELSBEHÅLLAREN**
(se **PROGRAMTABELL**).
- VÄLJ PROGRAM OCH STÄLL IN LÄMPLIG CYKEL**
Välj det program som är mest lämpligt för typen av disk gods och hur smutsigt det är (se **PROGRAMBESKRIVNING**) genom att trycka på knappen **P**.
Välj önskad tillval (se **TILLVAL OCH FUNKTIONER**).
- START**
Starta diskprogrammet med knappen **START/PAUS** (lampan lyser) och stäng luckan inom fyra sekunder. När programmet startas hörs ett pip. Ett larm ljuder om luckan inte stängs inom fyra sekunder. Om larmet ljuder öppnar du luckan, trycker på knappen **START/PAUS** och stänger sedan luckan igen inom fyra sekunder.
- PROGRAMSLUT**
Diskprogrammets slut anges av ett pipljud och av att diskprogrammets nummer blinkar på displayen. Öppna luckan och slå av maskinen genom att trycka på knappen **PÅ/AV**.
Vänta några minuter innan disken tas ut - för att undvika brännskador.
Töm korgarna och börja med underkorgen.

Maskinen slås automatiskt av när den har stått stilla under en längre tid för att minimera elförbrukningen.
Om porslinet bara är något smutsigt, eller om det har sköljts med vatten innan det ställdes in i diskmaskinen, kan mängden diskmedel minskas i proportion.

ÄNDRA ETT PÅGÅENDE PROGRAM

Om du har valt fel program kan du ändra det, under förutsättning att det precis har börjat. Öppna luckan och håll knappen **PÅ/AV** intryckt tills maskinen slås av.
Sätt på maskinen igen med hjälp av knappen **PÅ/AV** och välj nytt diskprogram och eventuella önskade tillvalsfunktioner. Starta programmet genom att trycka på knappen **START/PAUS** och stänga luckan.

STÄLLA IN YTTERLIGARE DISK

Öppna luckan utan att stänga av maskinen (**START/PAUS**-lampan börjar blinka) (**varning för varm ånga!**) och ställ in disken i maskinen. Tryck på knappen **START/PAUS** och stäng luckan inom fyra sekunder för att fortsätta programmet från den punkt där det avbröts.

OAVSIKTLIGA AVBROTT

Om luckan öppnas under diskprogrammet eller om strömmen bryts så stoppas programmet. För att fortsätta programmet från den punkt där det avbröts ska du trycka på knappen **START/PAUS** och stänga luckan.

För mer information om funktionerna kan du beställa häftet *Användning och Skötsel* eller ladda ned den på webben genom att följa instruktionerna på sista sidan.  [www](#)

RÅD OCH TIPS

TIPS

Innan korgarna fylls ska alla matrester avlägsnas från porslinet och glaset ska tömmas. **Du behöver inte skölja diskgodset innan under rinnande vatten.**

Placera porslinet så att det hålles ordentligt på plats och inte välter; och placera behållare med öppningen nedåt och de konkava/konvexa delarna snett, så att vattnet kan nå alla ytorna och flöda fritt.

VARNING: lock, handtag, serveringsfat och stekjärn hindrar inte spolarmarna från att rotera.

Placera eventuella mindre föremål i bestickkorgen.

Mycket smutsig disk och pannor ska placeras i underkorgen för i denna avdelning spolas vattnet med större kraft och ger bättre diskprestanda.

När maskinen fyllts, kontrollera att spolarmarna kan rotera fritt.

HYGIENDISK

För att undvika lukt och avlagringar som kan samlas i diskmaskinen ska man köra ett högtemperaturprogram minst en gång i månaden. Använd en tesked diskmedel och kör det utan disk för att rengöra din apparat.

OLÄMPLIGT DISKGODS

- Diskgods och bestick i trä.
 - Ömtåliga dekorerade glas, konsthantverk och antikt porslin. Dekorationerna på dessa är inte beständiga.
 - Delar i syntetmaterial som inte kan motstå höga temperaturer.
 - Diskgods i koppar och tenn.
 - Diskgods som har fläckar av aska, vax, smörjmedel eller bläck.
- Färg på glasdekorationer och delar i aluminium/silver kan förändras och blekas under diskning. Vissa typer av glas (t.ex. kristallföremål) kan även bli ogenomskinliga efter ett antal diskcykler.

SKADOR PÅ GLAS OCH PORSLIN

- Använd endast glas och porslin som garanterats som maskindisksäkert av tillverkaren.
- Använd ett mildt diskmedel som lämpar sig för glas och porslin för att undvika vita ränder på glasföremål.
- Avlägsna glas och porslin från diskmaskinen så snart diskcykeln avslutats.

SKÖTSEL OCH UNDERHÅLL

RENGÖRING AV FILTERENHETEN

Rengör filterenheten regelbundet så att filtren inte igensätts och avloppsvattnet rinner ut som det ska.

Filterenheten består av tre filter som avlägsnar matrester från diskvattnet och sen låter vattnet återcirkulera. De måste rengöras om du vill uppnå bästa resultat för varje diskning.

Diskmaskinen får inte användas utan filter eller om filtret sitter löst.

Efter flera diskningar, kontrollera filterenheten och rengör den noga vid behov under rinnande vatten med en icke-metallisk borste samt följ instruktionerna nedan:

1. Vrid det runda filtret **A** moturs och dra ut det (Figur 1).
2. Avlägsna det skålförmade filtret **B** genom att trycka lätt på sidoflikarna (Figur 2).
3. Låt det rostfria platta filtret **C** glida ut (Figur 3).
4. Kontrollera fällan och ta bort eventuella matrester. **TA ALDRIG BORT** diskcykelns pumpskydd (svart del) (Figur 4).

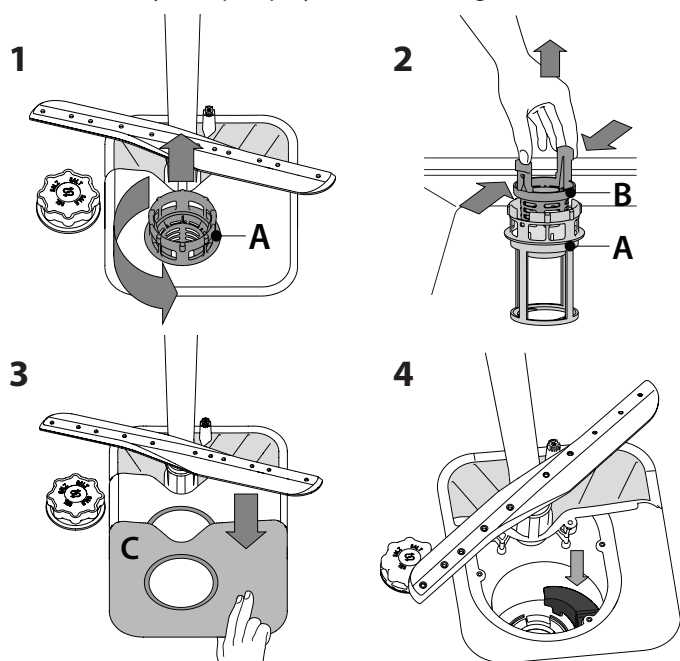

Efter rengöring av filtren, montera tillbaka filterenheten på plats på rätt sätt detta är nödvändigt för att man ska kunna bibehålla diskmaskinens effektivitet.

RENGÖRING AV SPOLARMARNA

I vissa fall kan matrester fastna på spolarmarna och blockera hålen som vattnet spolats ut genom. Det rekommenderas därför att man kontrollerar spolarmarna lite då och då och rengör dem med en liten icke-metallisk borste.

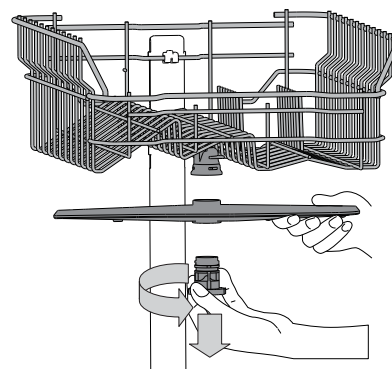

För att ta loss den övre spolarmen, vrid låsringen i plast moturs. Den övre spolarmen ska sättas tillbaka så att sidan med flest hål är vänd uppåt.

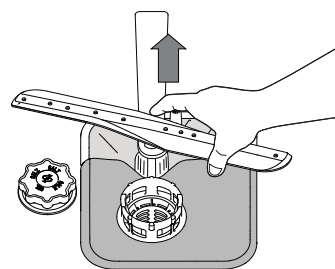

Den nedre spolarmen kan tas bort genom att man trycker på sidoflikarna och drar den uppåt.

RENGÖRING AV TILLOPPSSLANGEN

Om vattenslangarna är nya, eller om de använts under en längre tid, låt vattnet rinna för att försäkra dig om att det är rent och fritt från föroreningar innan nödvändiga kopplingar utförs. Om denna försiktighetsåtgärd inte vidtas, skulle vatteninloppet kunna blockeras och diskmaskinen skadas.

FELSÖKNING

Din diskmaskin fungerar inte som den ska.

Innan du kontaktar kundtjänst, kontrollera om problemet kan lösas genom att gå igenom följande lista.

PROBLEM	MÖJLIGA ORSAKER	ÅTGÄRDER
Diskmaskinen startar inte eller lyder inte kommandon.	Maskinen har inte anslutits till elnätet på rätt sätt.	För in kontakten i uttaget.
	Strömavbrott.	Diskmaskinen startar automatiskt när strömmen kommer tillbaka.
	Diskmaskinsluckan är inte stängd.	Tryck hårt på luckan tills du hör ett "klick".
	Den svarar inte på knapptryck.	Slå av maskinen genom att trycka på knappen PÅ/AV , slå sedan på den efter cirka en minut och ställ på nytt in programmet.
Diskmaskinen töms inte.	Diskprogrammet är ännu inte avslutat.	Vänta till diskprogrammet är klart.
	Tömningsslangen är böjd.	Kontrollera att tömningsslangen inte är böjd (se Installation).
	Diskhons avloppsrör är blockerat.	Rengör diskhons avloppsrör.
	Filtret är igensatt av matrester	Rengör filtret (se RENGÖRING AV FILTERENHET).
Diskmaskinen bullrar för mycket.	Tallrikarna skramlar mot varandra.	Placera porslinet rätt (se STÄLLA IN DISKEN).
	En överdriven mängd skum har producerats.	Diskmedlet har inte doserats rätt, eller är inte lämpligt för användning i diskmaskin (se PÅFYLLNING AV DISKMEDELSBEHÅLLAREN). Återställ diskmaskinen genom att trycka på knappen TÖM (se TILLVAL OCH FUNKTIONER) och kör ett nytt program utan diskmedel.
Disken blir inte ren.	Porslinet har inte placerats rätt.	Placera porslinet rätt (se STÄLLA IN DISKEN).
	Spolarmarna kan inte rotera fritt, de hindras av disken.	Placera porslinet rätt (se STÄLLA IN DISKEN).
	Diskprogrammet är för mildt.	Välj ett lämpligt diskprogram (se PROGRAMTABELL).
	En överdriven mängd skum har producerats.	Diskmedlet har inte doserats rätt, eller är inte lämpligt för användning i diskmaskin (se PÅFYLLNING AV DISKMEDELSBEHÅLLAREN).
	Sköljmedelsbehållarens lock är inte ordentligt stängt.	Kontrollera att locket till sköljmedelsbehållaren är stängt.
	Filtret är smutsigt eller igensatt.	Rengör filterenheten (se SKÖTSEL OCH UNDERHÅLL).
Det finns inget salt.	Fyll saltbehållaren (se PÅFYLLNING AV SALTBEHÅLLAREN).	

UNDERHÅLL OCH FELSÖKNING

För mer information, underhållsåtgärderna och felsökning, se häftet **Användning och Skötsel**.

Du kan skaffa en kopia av häftet **Användning och Skötsel** genom:

- Kundtjänst: för telefonnumret, se garantihäftet.
- Nedladdning från webbsida: docs.whirlpool.eu
- QR-koden



KONTAKTA KUNDTJÄNST

När du kontaktar kundtjänst ska du meddela de koder som visas på märkplåten som sitter invändigt till vänster eller höger på diskmaskinens lucka. Telefonnummer finns i garantihäftet eller på hemsida:

www.whirlpool.eu

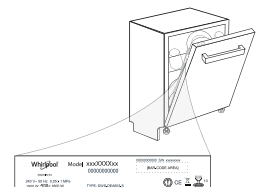

TEKNISKT DATABLAD

Tekniska data med information om energiförbrukning kan laddas ner från hemsida docs.whirlpool.eu

400011236071 B

03/2018 jk - Xerox Fabriano

