

USER MANUAL



INNEHÅLL

1. SÄKERHETSINFORMATION.....	3
2. SÄKERHETSINSTRUKTIONER.....	5
3. PRODUKTBESKRIVNING.....	7
4. KONTROLLPANEL.....	8
5. PROGRAM.....	9
6. TILLVALSFUNKTIONER.....	11
7. FÖRE FÖRSTA ANVÄNDNING.....	12
8. DAGLIG ANVÄNDNING.....	12
9. RÅD OCH TIPS.....	14
10. SKÖTSEL OCH RENGÖRING.....	15
11. FELSÖKNING.....	18
12. TEKNISKA DATA.....	19
13. TILLBEHÖR.....	20

BÄSTA KUND

Tack för att du valt denna produkt från Husqvarna-Electrolux. Vi har skapat den så att du ska kunna få felfritt resultat i många år, med innovativa tekniker som gör livet enklare – funktioner som du inte skulle hitta hos vanliga produkter. Varsågod att ägna några minuter åt att läsa detta för att få ut så mycket som möjligt av produkten. Besök vår webbplats för att:



Få användningsråd, broschyrer, felsökningshjälp och serviceinformation:
www.husqvarna-electrolux.se



Registrera din produkt för bättre service:
www.husqvarna-electrolux.se



Köpa tillbehör, förbrukningsvaror och originalreservdelar till din produkt:
www.husqvarna-electrolux.se/shop

KUNDTJÄNST OCH SERVICE

Vi rekommenderar att originalreservdelar används.

Ha följande uppgifter till hands när du kontaktar serviceavdelningen: Modell, PNC, serienummer.

Informationen står på typskylten.

 Varnings-/viktig säkerhetsinformation

 Allmän information och tips

 Miljöinformation

Med reservation för ändringar.

1. ⚠ SÄKERHETSINFORMATION

Läs noga de bifogade instruktionerna före installation och användning av maskinen. Tillverkaren är inte ansvarig för eventuella personskador eller andra skador som uppkommit som ett resultat av felaktig installation eller användning. Förvara alltid bruksanvisningen på en säker och tillgänglig plats för framtida bruk.



Läs igenom säkerhetsanvisningarna.

1.1 Säkerhet för barn och handikappade



WARNING!

Risk för kvävning, skador eller permanent invaliditet.

- Denna produkt kan användas av barn från 8 års ålder och uppåt, och av personer med nedsatt fysisk, sensorisk eller mental förmåga, samt personer med bristande erfarenhet och kunskap, om de övervakas eller instrueras beträffande hur produkten används på ett säkert sätt och förstår de risker som är förknippade med användningen.
- Låt inte barn leka med produkten.
- Barn under 3 år får ej vistas i närheten av den här apparaten när den är igång.
- Håll allt förpackningsmaterial utom räckhåll för barn och kassera det på lämpligt sätt.
- Tvättmedel ska förvaras utom räckhåll för barn.
- Barn och husdjur måste hållas borta från produkten när luckan är öppen.
- Om apparaten har ett barnlås, måste detta aktiveras.
- Barn får inte utföra städning och underhåll av apparaten utan uppsikt.

1.2 Allmän säkerhet

- Ändra inte produktens specifikationer.
- Om torktummlaren ska ställas ovanpå en tvättmaskin, använd staplingsatsen. Staplingsatsen som finns att

köpa hos en auktoriserad återförsäljare, kan bara användas med maskinen som angivits i anvisningarna som medföljer tillbehöret. Läs dem noga före installation (se installationsbladet).

- Maskinen kan installeras fristående eller under en köksbänk med rätt utrymme (se installationsbladet).
- Produkten får inte placeras bakom en låsbar dörr, en skjutdörr eller en dörr med gångjärnen på motsatt sida så att produkten inte kan öppnas helt.
- Ventilationsöppningarna i botten (om tillämpligt) får ej täppas igen av en matta eller annat som ligger på golvet.
- **WARNING:** Apparaten får inte tillföras via en extern kopplingsanordning, såsom timer, eller anslutas till en krets som regelbundet slås på och av med ett verktyg.
- Anslut stickkontakten till eluttaget endast i slutet av installationen. Se till att stickkontakten är åtkomlig efter installation.
- Se till att du har god ventilation i rummet för att undvika att gaser sugas tillbaka in i rummet från produkter som använder gas eller andra bränslen, exempelvis öppna spisar.
- Utloppsluften får inte ledas ut i ett varmlufts rör som leder ut ångor från produkter som förbränner gas eller andra bränslen.
- Om nätsladden är skadad måste den bytas av tillverkaren, tillverkarens auktoriserade servicecenter eller personer med motsvarande utbildning, för att undvika elektrisk fara.
- Överskrid inte den angivna maximala tvättmängden 8 kg (se avsnittet "Programöversikt").
- Använd inte produkten om objekt har blivit nedsmutsade med kemikalier.
- Skrapa bort ludd eller annat från förpackningen som har samlats runt produkten.
- Använd inte produkten utan något filter. Rensa luddfiltret före eller efter varje användningstillfälle.
- Torka inte otvättade plagg i torktummlaren.

- Plagg som har fläckar av matolja, aceton, alkohol, bensin, fotogen, fläckborttagningsmedel, terpentin, vax och vaxborttagningsmedel skall tvättas i varmt vatten med extra mycket tvättmedel innan de torkas i torktumlaren.
- Torka inte tvätt som innehåller skumgummi (latex), duschmössor, vattentäta textilier, plagg med gummiinlägg och kläder eller kuddar med skumgummifyllning i torktumlaren.
- Sköljmedel och liknande produkter skall användas enligt tillverkarens anvisningar.
- Ta bort alla föremål från produkten som kan fatta eld, såsom tändare eller tändstickor.
- Avbryt aldrig en torktumlare innan torkningen har avslutats, såvida du inte snabbt kan ta ut all tvätt och sprida ut den så att värmen leds bort.
- Sista delen av ett torkprogram sker utan värme (avkylningsfas) för att tvätten skall få en sådan temperatur att den inte skadas om den ligger kvar i tumlaren.
- Stäng av produkten och koppla bort den från eluttaget före underhåll.

2. SÄKERHETSINSTRUKTIONER

2.1 Installation

- Avlägsna allt förpackningsmaterial.
- Installera eller använd inte en skadad produkt.
- Följ installationsinstruktionerna som följer med produkten.
- Var alltid försiktig när apparaten rör sig eftersom den är tung. Använd alltid skyddshandskar och täckta skor.
- Installera inte och använd inte maskinen på en plats där temperaturen understiger 5 °C eller överstiger 35 °C.
- Golvytan där apparaten ska installeras måste vara plan, stabil, värmebeständig och ren.
- Kontrollera att luft kan cirkulera mellan produkten och golvet.

- Håll alltid apparaten vertikalt när den förflyttas.
- Maskinens bakre yta måste ställas mot väggen.
- Använd ett vattenpass för att kontrollera att produkten står helt vågrätt när den står på platsen där den skall användas. Om den inte gör det kan du justera fötterna tills den gör det.

2.2 Elektrisk anslutning



WARNING!

Risk för brand och elektriska stötar.

- Produkten måste jordas.

- Kontrollera att produktens märkdata överensstämmer med din strömkälla. I annat fall, kontakta en elektriker.
- Använd alltid ett korrekt installerat, stötsäkert och jordat eluttag.
- Använd inte grenuttag eller förlängningsladdar.
- Dra inte i anslutningssladden för att koppla bort produkten från eluttaget. Ta alltid tag i stickkontakten.
- Ta inte i anslutningssladden eller stickkontakten med våta händer.
- Denna produkt uppfyller kraven enligt EU:s direktiv.

2.3 Använd



WARNING!

Det finns risk för personskador, elstöt, brand eller skador på produkten.

- Denna produkt är endast avsedd för hushållsbruk.
- Torka inte skadade plagg som innehåller vaddering eller stoppning.
- Torka endast textilier som är lämpliga att torka i torktumlare. Följ anvisningarna på alla klädvårdsetiketter.
- Om tvätten har behandlats med fläckborttagningsmedel måste en extra sköljning genomföras innan torktumlaren startas.
- Använd inte kondens/destillatvattnet för att dricka eller laga mat. Det kan orsaka hälsoproblem hos människor och husdjur.
- Sitt eller stå inte på luckan när den är öppen.
- Torka inte genomblöta plagg i torktumlaren.

2.4 Skötsel och rengöring



WARNING!

Risk för personskador och skador på produkten föreligger.

- Spruta inte vatten eller ånga på produkten för att rengöra den.
- Rengör produkten med en fuktig, mjuk trasa. Använd bara neutrala rengöringsmedel. Använd inte produkter med slippeffekt, skursvampar, lösningsmedel eller metallföremål.

2.5 Kompressor



WARNING!

Risk för skador på produkten föreligger.

- Kompressorn och dess system i torktumlaren är fyllda med ett specialmedel som är fritt från fluorklorokolväte. Detta system måste hållas tätt. En skada på systemet kan orsaka läckage.

2.6 Kassering



WARNING!

Risk för kvävning eller skador.

- Koppla loss produkten från eluttaget och vattentillförseln.
- Klipp av elkabeln nära produkten och kassera den.
- Ta bort luckspärren för att förhindra att barn eller husdjur blir instängda i trumman.
- Kassera produkten i enlighet med lokala föreskrifter för avyttring från WEEE (Waste Electrical and Electronic Equipment).

3. PRODUKTBEKRIVNING

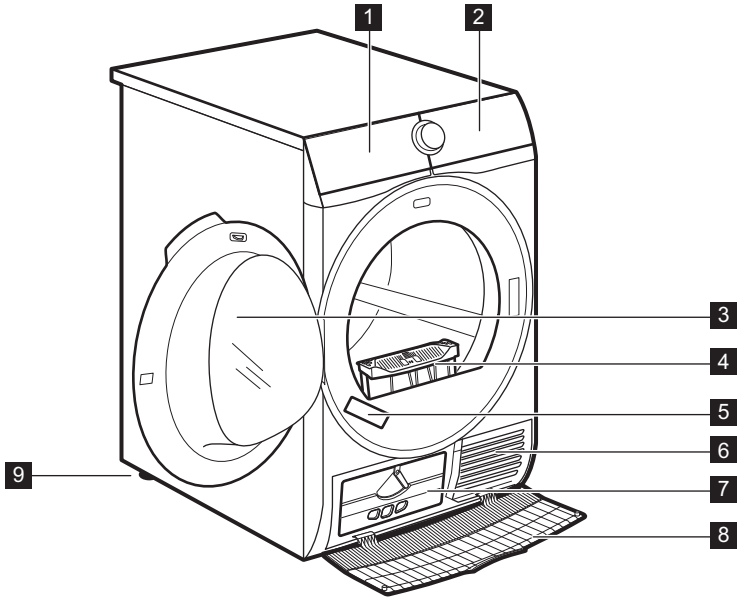

1 Vattentank

2 Kontrollpanel

3 Produktlucka

4 Filter

5 Typskylt

6 Luftflödeshål

7 Kondensorlock

8 Kondensorskydd

9 Justerbar fot



För enklare hantering kan luckan installeras med öppningen åt båda hållen. (se separat blad).

4. KONTROLLPANEL

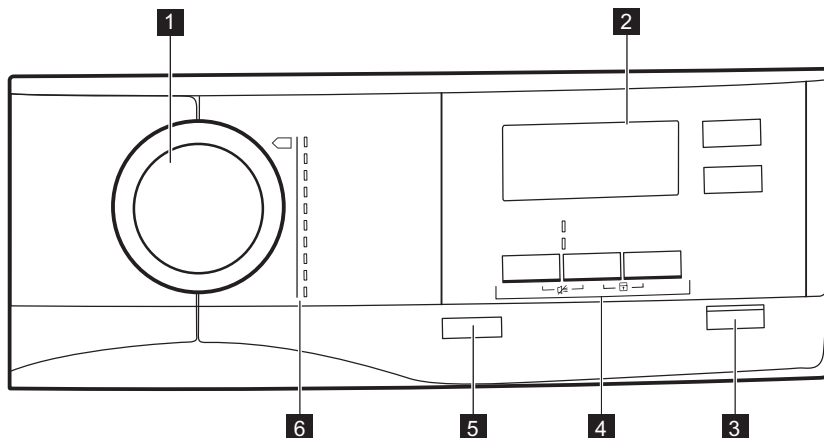

- 1 Programväljare
- 2 Display
- 3 Start/Paus-knapp
- 4 Funktioner

- 5 På/Av-knapp
- 6 Program

4.1 Display



Symbol som visas på displayen	Symbolbeskrivning
8.0 kg MAX	maximal tvättmängd
🕒	funktionen fördröjd start på
30' - 20h	val av fördröjd start (30 min - 20 tim.)
1:50	programtidsindikering
🔇	ljusignalen avstängd



Symbol som visas på displayen	Symbolbeskrivning
	barnlås på
	tvättens torrhet: stryktorr, skåptorr, skåptorr +, extra torr
	indikator: <i>töm vattenbehållaren</i>
	indikator: <i>rengör filtret</i>
	indikator: <i>kontrollera kondensorn</i>
	tidtorkningsfunktion på
	val av tidsprogram (10 min - 2 tim.)
	indikator: <i>torkningsfas</i>
	indikator: <i>skrynkskyddsfas</i>
	indikator: <i>avkylningsfas</i>

5. PROGRAM

Program	Vikt ¹⁾	Egenskaper / Materialmärkning
 Bomull	8 kg	Bomullstyger. /
Syntet	3,5 kg	Syntet och blandade material. /
Blandat	3 kg	Bomulls- och syntetplagg. /
Ylle	1 kg	Ylleplagg. Skonsam torkning av tvättbara ylleplagg. Ta omedelbart ut plaggen när programmet är klart.
Siden	1 kg	Siden som kan torkas i torktumlare. /
Lättstruket	1 kg (eller 5 skjortor)	Lättskötta plagg där minimal strykning krävs. Torkresultatet kan skilja sig mellan olika sorters material. Skaka plaggen innan du lägger i dem i maskinen. När programmet är klart ska plaggen tas ut direkt och hängas på hängare. /
Sängkläder	3 kg	Sängkläder som enkel- och dubbellakan, örngott, påslakan. /

Program	Vikt ¹⁾	Egenskaper / Materialmärkning
Fodrade Jackor	2 kg	Ytterkläder, tekniska jackor, sportjackor, jackor med ludd, vattentäta jackor och jackor som andas, skaljacka med löstagbar fleece eller innerfoder. / ☺☺☺
Täcken	3 kg	Enkla eller dubbla duntäcken och dunkuddar (med fjäder-, dun- eller syntetfyllning). / ☺☺☺
Sportkläder	2 kg	Sportkläder, tunna och lätta textilier, mikrofiber, polyester. / ☺☺☺

1) Maximal vikt gäller torra plagg.

2)  Bomull-programmet i kombination med valet *skåptorr*  Torrhetsgrad är "Standardprogram för bomull". Det är för torkning av normal våt bomullstvätt och är det mest effektiva programmet vad gäller energiförbrukning.



5.1 Val av program och funktioner

Program ¹⁾	Funktioner			
	Torrhetsgrad	Skrynkelskydd	Uppfräschning	Tid
 Bomull	■	■	■	■
Syntet	■	■	■	■
Blandat		■	■	■
Ylle				■ 2)
Siden		■		
Lättstruket		■		
Sängkläder		■		
Fodrade Jackor				
Täcken				
Sportkläder		■		

1) Du kan ställa in en eller flera tillvalsfunktioner med programmet.

2) Se kapitlet TILLVALSFUNKTIONER: Tid på Ylle program

5.2 Förbrukningsvärden

Program	Centrifugerad vid / resterande fuktighet	Torktid	Energiförbrukning
Bomull 8 kg			
 skåptorrt	1400 varv/minut / 50%	147 min	2,03 kWh
	1000 varv/minut / 60%	179 min	2,60 kWh
 stryktorrt	1400 varv/minut / 50%	113 min	1,47 kWh
	1000 varv/minut / 60%	135 min	1,79 kWh
Syntet 3,5 kg			
 skåptorrt	1200 varv/minut / 40%	58 min	0,71 kWh
	800 varv/minut / 50%	72 min	0,90 kWh

6. TILLVALSFUNKTIONER

6.1 Torrhetsgrad

Det här alternativet ger önskad torrhetsgrad på tvätten. Möjliga alternativ:



- = ≡ - klart att strykas - **stryktorrt**.



- = ≡ - klart att läggas in i skåpet - **skåptorrt** - aktiverat som standard för programmet.



- = ≡ - klart att läggas undan - **skåptorrt +**.



- = ≡ - klart att läggas undan - **extra torrt**.

6.2 Skrynkelskydd

Förlänger skrynkelskyddsfasen (30 minuter) i slutet av torkprogrammet i upp till 120 minuter. Efter torkfasen roterar trumman lite då och då för att förhindra att kläderna blir skrynkliga. Tvätten kan tas ut under skrynkelskyddsfasen.

6.3 Uppfräschning

Uppfräschning av textilier som varit undanlagda. Maximal tvättmängd kan inte överstiga 1 kg.

6.4 Tid

För bomulls-, syntet- och blandade material. Låter användaren ställa in särskild tid för torkprogrammen från minst 10 minuter till max 2 timmar (i steg om 10 minuter). När det här alternativet är på, försvinner indikationen för maximal tvättmängd.

6.5 Tid på Ylle -program

Tillvalsprogram för Ylle -program för att justera den slutliga torrhetsgraden till mer eller mindre torr.

6.6 Fördröjd start



Med denna funktion kan du fördröja starten av ett torkprogram från 30 minuter till max 20 timmar.

1. Ställ in torkprogram och funktioner.
2. Tryck på Fördröjd start-knappen flera gånger.

Tiden för fördröjd start visas på displayen (t.ex. **12h** om programmet ska börja efter 12 timmar.)

3. Aktivera Fördröjd start-funktionen genom att trycka på Start/Paus-knappen.

Tiden till start räknas ner på displayen.

6.7 Signal

Ljudet hörs vid:

- programslut
- början och slut på skrynkelskyddsfas

Signalfunktionen är som standard alltid på. Du kan använda den här funktionen för att aktivera eller inaktivera ljudet.

7. FÖRE FÖRSTA ANVÄNDNING



Bakre trumförpackningen tas bort automatiskt när torktumblaren sätts på första gången. Ett oljud kan höras.

Innan produkten används för första gången:

- Rengör torktumlarhusrummet med en fuktig trasa.
- Starta ett kort program (t ex 30 minuter) med fuktig tvätt.







I början av torkprogrammet (de första 3-5 min.) kan ljudnivån vara något högre. Detta beror på att kompressorn startar. Det är helt normalt för kompressordrivna apparater som kylskåp och frysar.

8. DAGLIG ANVÄNDNING

8.1 Förbereda tvätten

- Stäng alla dragkedjor.
- Knäpp knapparna på påslakanen.
- Låt inte lösa band trassla sig (t.ex. på förkläden). Knyt ihop dem innan du startar programmet.
- Töm alla fickor på föremål.
- Om ett plagg har ett inre foder av bomull, vänd det ut och in. Säkerställ att bomullsfodret alltid är vänt utåt.
- Vi rekommenderar att du ställer in rätt program för den typ av textilier som du fyllt maskinen med.
- Blanda inte mörka och ljusa färger.
- Använd ett lämpligt program för vit-/kulörtvätt, jersey och stickat för att förhindra att plaggen krymper.
- Se till att tvättmängden inte överstiger den maximala belastningen som anges i kapitlet program eller visas på displayen.
- Torka bara de plagg som är avsedda för torktumlning. Se instruktionerna på plaggens klädvårdsetiketter.
- Torka inte stora och små plagg tillsammans. Små plagg kan fastna i större plagg och därmed inte torkas.

Klädvårdsmärkning	Beskrivning
	Plagget är lämpligt för torktumlning.
	Plagget är lämpligt för torktumlning vid högre temperaturer.
	Plagget är lämpligt för torktumlning endast vid lägre temperaturer.
	Plagget är inte lämpligt för torktumlning.

8.2 Fylla på tvätt



FÖRSIKTIGHET!

Se till att tvätten inte fastnar mellan luckan och gummitätningen.

1. Öppna luckan.
2. Lägg i tvätten plagg för plagg.
3. Stäng luckan.

8.3 Slå på maskinen

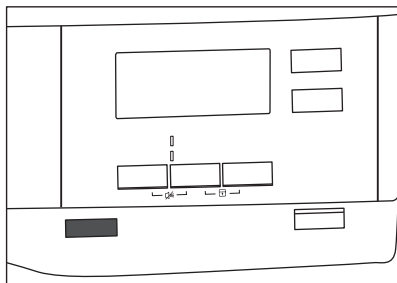

För att slå på maskinen:

Tryck på På/Av-knappen.

Om maskinen är påslagen lyser vissa lampor på displayen.

8.4 Ställa in ett program

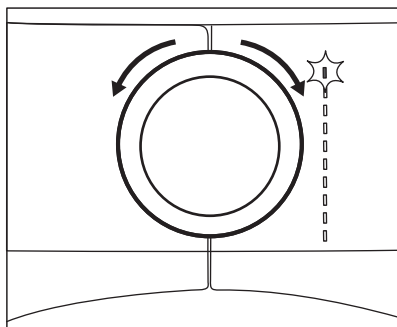

Vrid programväljaren för att ställa in programmet.

Den ungefärliga tiden det tar för programmet visas på displayen.



Torktiden du ser är relaterad till en tvätt på 5 kg för vit-/kulörprogram. För de andra programmen är torktiden relaterad till rekommenderade tvättmängder. Torktiden för vit-/kulörtvättsprogram med en tvättmängd på mer än 5 kg är längre.

8.5 Funktioner

Du kan ställa in en eller flera specialfunktioner med programmet.

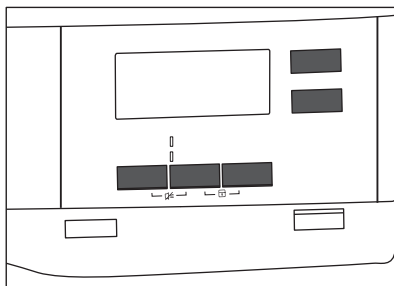

För att aktivera eller avaktivera ett alternativ, tryck på respektive knapp eller en kombination av två knappar. När funktionen är aktiverad tänds lampan ovanför knappen eller symbolen.

8.6 Barnlås

Barnlåset kan ställas in så att barn inte kan leka med maskinen. Barnlåset spärrar alla touchknappar och programväljaren (den här funktionen låser inte **På/Av**-knappen).

Du kan aktivera Barnlåset:

- innan du trycker på **Start/Paus**-knappen - maskinen kan inte starta
- när du har tryckt på **Start/Paus**-knappen - val av program och funktion är avaktiverad.

Aktivering av Barnlås-funktionen:

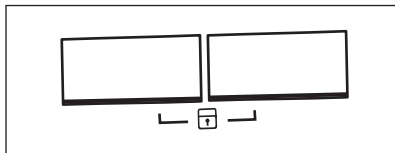

1. Slå på torktummlaren.
2. Välj ett av de tillgängliga programmen.
3. Tryck och håll inne 2 knappar samtidigt.

Symbolen  visas på displayen.

4. För att avaktivera barnlåset, tryck på knapparna ovanför igen tills symbolen försvinner.

8.7 Starta ett program

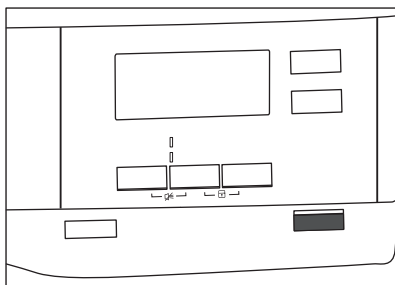

För att starta programmet:

Tryck på **Start/Paus**-knappen.

Maskinen startar och lampan ovanför knappen slutar blinka och lyser med ett fast sken.

8.8 Ändra program



Ändra ett program:

1. Tryck på På/Av-knappen för att stänga av produkten.
2. Tryck på På/Av-knappen igen för att sätta på produkten.
3. Ställ in ett nytt program.

8.9 Programmets slut

-  Rengör filtret och töm vattenbehållaren efter varje torkprogram. (Se kapitlet UNDERHÅLL OCH RENGÖRING.)

Om torkprogrammet är klart visas -symbolen på displayen. Om Signal-funktionen är aktiverad avges en ljudsignal periodiskt i ungefär en minut.

-  Om du inte stänger av maskinen startar skrynkelskyddsfasen (inte aktiverad med alla program). En blinkande -symbol anger att antiskynkelfasen startar. Tvätten kan tas ut under denna fas.

Ta ut tvätten:

1. Tryck på På/Av-knappen i två sekunder för att stänga av maskinen.
2. Öppna luckan.
3. Plocka ur tvätten.
4. Stäng luckan.

9. RÅD OCH TIPS

9.1 Miljötips

- Centrifugera tvätten väl före torkning.
- Fyll inte maskinen mer än vad som anges i programöversikten.
- Rengör filtret efter varje torkprogram.
- Använd inte sköljmedel vid tvätt om tvätten ska torktumlas. Tvätten blir automatiskt mjuk i torktummlaren.
- Använd destillerat vatten, t.ex. det som är avsett för ångstrykning. Vid behov kan man rengöra det destillerade vattnet innan (t.ex. låta

det rinna genom ett kaffefilter) för att ta bort eventuella partiklar.

- Håll alltid ventilationsöppningarna på maskinens undersida fria.
- Se till att det finns bra luftflöde där maskinen ska placeras.

9.2 Justering av standardtorrhetsnivån

Ändra den fabriksinställda torrhetsnivån:

1. Slå på maskinen.

- Välj ett av de tillgängliga programmen.
- Tryck och håll samtidigt in knapparna **Torrhetsgrad** och **Uppfräschning**.







En av symbolerna visas på displayen:

 - Maximal torrhet

 - Extra torrt

 - Standard-torrt

- Tryck på **Start/Paus**-knappen upprepade gånger tills du når önskad torrhetsnivå.

Torrhets-grad	Displaysymbol	Displaysymbol
Maximal torrhet		
Extra torrt		
Standard-torrt		

- Du memorerar inställningen genom att samtidigt trycka på och hålla nere knapparna **Torrhetsgrad** och **Uppfräschning** i ca två sekunder.





9.3 Avaktivera vattenbehållarens indikator

Vattenbehållarens indikator är som standard påslagen. Den börjar lysa i slutet av ett torkprogram eller under ett program om vattenbehållaren är full. Om tömningskitet är installerat, töms vattenbehållaren automatiskt och indikatorn är släckt hela tiden.

Stänga av indikatorn:

- Slå på maskinen.
- Välj ett av de tillgängliga programmen.
- Tryck på och håll samtidigt in knapparna **Uppfräschning** och **Tid**.

En av två konfigurationer är möjliga:

- vattentank-indikatorn:  är påslagen om symbolen  visas - vattenbehållarens indikator **lyser** hela tiden
- vattentank-indikatorn:  är avslagen om symbolen  visas - vattenbehållarens indikator är **släckt** hela tiden

10. SKÖTSEL OCH RENGÖRING

10.1 Rengöring av filtret

I slutet av varje program tänds symbolen  filter på displayen och du måste rengöra filtret.

 Filtret samlar upp ludd under torkprogrammet.

- Öppna luckan. Dra filtret uppåt.

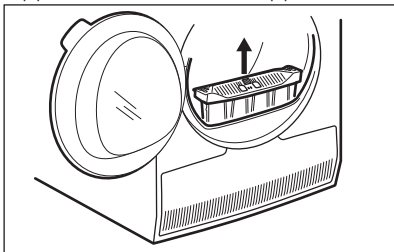

- Tryck på haken för att öppna filtret.

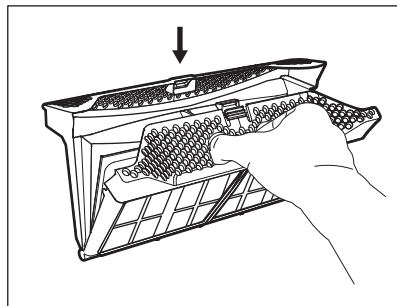

- Rengör varje filterdel med en fuktad hand.

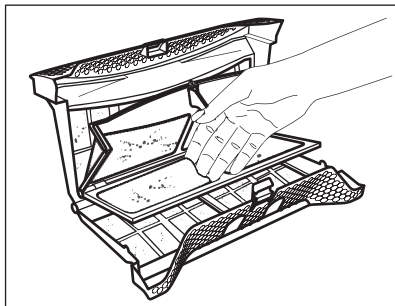

4. Vid behov, rengör filtret med en dammsugare. Stäng filtret.
5. Ta vid behov bort luddet från filterhållaren och packningen. Du kan använda en dammsugare. Sätt filtret inuti filterhållaren.

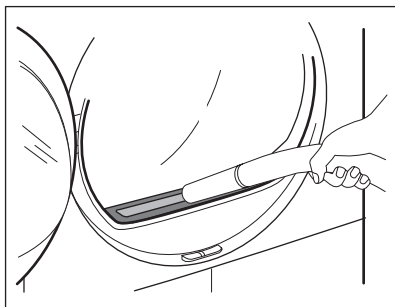

10.2 Tömning av vattenbehållaren

Töm vattenbehållaren efter varje torkprogram.

Om behållaren för kondenserat vatten är full stannar programmet automatiskt.

Symbolen  *vattentank* lyser på displayen och du måste tömma vattenbehållaren.

För tömning av vattenbehållaren:

1. Dra ut vattenbehållaren och håll den i horisontellt läge.

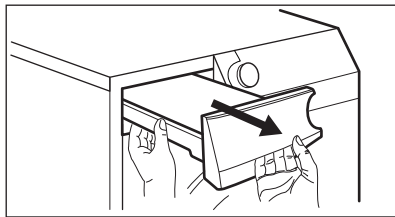

2. Dra ut plastanslutningen och töm vattenbehållaren i en diskho eller motsvarande kärl.

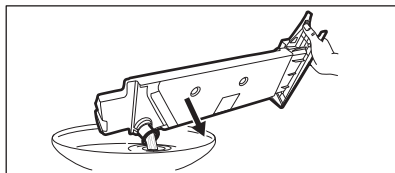

3. Skjut in plastanslutningen igen och sätt tillbaka vattenbehållaren.
4. Tryck på knappen Start/Paus för att fortsätta programmet.

10.3 Rengöring av kondensorn

Om  *kondensorn*-symbolen blinkar på displayen ska du inspektera kondensorn och dess fack. Om det finns smuts, torka bort det. Kontrollera var 6:e månad.



VARNING!

Rör inte metallytan med händerna. Risk för personskador föreligger. Använd skyddshandskar. Var försiktig vid rengöring så att inte metallytan skadas.

Inspektera:

1. Öppna luckan. Dra filtret uppåt.

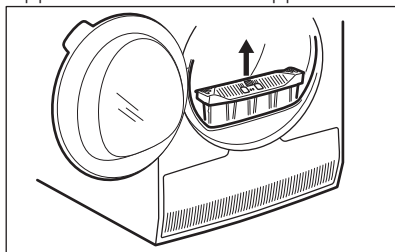

2. Öppna kondensorskyddet.

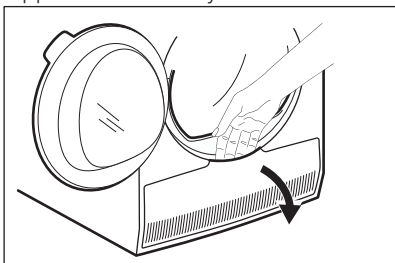

3. Vrid spaken för att låsa upp kondensorlocket.

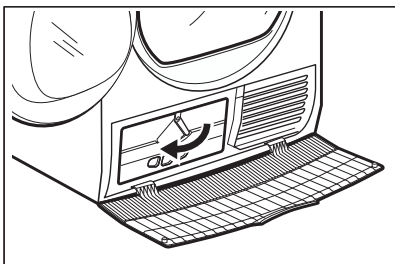

4. Sänk kondensorlocket.

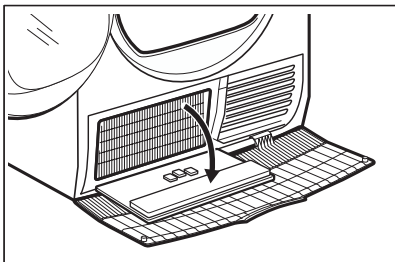

5. Ta vid behov bort ludd från kondensorn och dess utrymme. Du kan använda en våt duk och/eller en dammsugare med borsten.

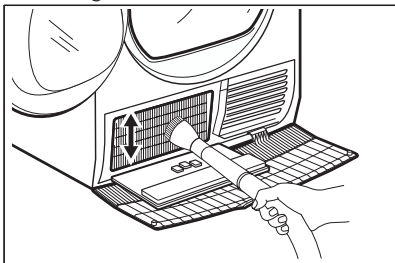

6. Stäng kondensorlocket.
7. Vrid spaken tills den klickar i position.
8. Sätt tillbaka filtret.

10.4 Rengöring av trumman



VARNING!

Koppla från maskinen innan den rengörs.

Använd ett vanligt mildt rengöringsmedel för att rengöra insidan av trumman och trumbladen. Torka de rengjorda ytorna med en mjuk duk.



FÖRSIKTIGHET!

Använd inte slipmedel eller stålull i trumman.

10.5 Rengöring av kontrollpanelen och höljet

Använd ett vanligt rengöringsmedel för att rengöra kontrollpanelen och höljet.

Rengör med en fuktad duk. Torka de rengjorda ytorna med en mjuk duk.



FÖRSIKTIGHET!

Rengör inte produkten med möbelrengöringsmedel eller rengöringsmedel som kan orsaka korrosion.

10.6 Rengöring av luftflödeshål

Använd en dammsugare för att ta bort ludd från luftflödeshålen.

11. FELSÖKNING

Problem 1)	Möjlig orsak	Lösning
Torktumlaren fungerar inte.	Torktummlaren är inte ansluten till elnätet.	Sätt i kontakten i uttaget. Kontrollera säkringen i säkringsskåpet (husets installation).
	Luckan är öppen.	Stäng luckan.
	På/Av-knappen trycktes inte in.	Tryck på På/Av-knappen.
	Start/Paus-knappen trycktes inte in.	Tryck på Start/Paus-knappen.
	Produkten är i standby-läge.	Tryck på På/Av-knappen.
Otillfredsställande torkresultat.	Fel programval.	Välja ett lämpligt program. 2)
	Filtret är igentäppt.	Rengör filtret. 3)
	Torrhetsgrad-alternativ ställdes in på  strykorrts. 4)	Ändra Torrhetsgrad-alternativet till högre nivå.
	För mycket tvätt i trumman.	Överskrid inte den högsta tillåtna mängden.
	Luftflödeshålen är igentäppta.	Rengör ventileringshålen längst ner på produkten.
	Smuts på trummans fuktsensor.	Rengör trummans främre yta.
	Torrhetsnivå ej inställd.	Justera torrhetsnivån. 5)
	Kondensorn är igentäppt.	Rengör kondensorn. 3)
Luckan går inte att stänga	Filtret är inte korrekt isatt.	Sätt filtret i rätt läge.
	Tvätten har fastnat mellan luckan och tätningen.	Ta bort plaggen och stäng luckan.
Kan inte ändra program eller tilläggfunktioner.	När programmet har startat går det inte att ändra program eller tilläggfunktion.	Stäng av och sätt på torktumlaren. Ändra program eller tilläggfunktion.
Det går inte att välja tilläggfunktion. En ljudsignal hörs.	Funktionen du försöker aktivera finns inte med valt program.	Stäng av och sätt på torktumlaren. Ändra program eller tilläggfunktion.
Oväntad varaktighet av programmet på displayen.	Torktiden räknas ut efter mängden tvätt och hur fuktig den är.	Detta sker automatiskt - produkten fungerar som den ska.

Problem 1)	Möjlig orsak	Lösning
Program inaktivt.	Vattenbehållaren är fylld.	Töm vattenbehållaren genom att trycka på Start/Paus-knappen. ³⁾
Torkprogram för kort.	För lite tvätt.	Välj tidsprogram. Tidsvärdet måste vara relaterat till tvättmängden. För att torka ett plagg eller en liten mängd tvätt rekommenderar vi kortare torktid.
	Tvätten är för torr.	Välj det tidstyrda programmet eller högre torrhetsgrad (t.ex. ☀ <i>extra torr</i>)
Torkprogram tar för lång tid ⁶⁾	Filtret är igentäppt.	Rengör filtret.
	För stor tvättmängd.	Överskrid inte den högsta tillåtna mängden.
	Tvätten är inte tillräckligt centrifugerad.	Centrifugera ordentligt.
	För låg eller för hög rumstemperatur - detta är inte fel på produkten.	Se till att rumstemperaturen är högre än +5 °C och lägre än +35 °C. Optimal rumstemperatur för bästa torkresultat är mellan 19°-24 °C.

¹⁾ Om ett felmeddelande visas på displayen (t.ex. **E51**): Stäng av och sätt på torktumlaren. Välj ett nytt program. Tryck på Start/Paus-knappen. Om produkten inte fungerar, kontakta servicecentret och ange felkoden.

²⁾ Följ programbeskrivningen - se kapitlet PROGRAM

³⁾ Se kapitlet UNDERHÅLL OCH RENGÖRING

⁴⁾ Endast torktumlare med Torrhetsgrad-alternativ

⁵⁾ Se kapitlet RÅD OCH TIPS

⁶⁾ OBS! Efter maximalt fem timmar avslutas torkprogrammet automatiskt.

12. TEKNISKA DATA

Höjd x Bredd x Djup	850 x 600 x 630 mm (maximal 640 mm)
Max. djup med öppen lucka	1100 mm
Max. bredd med öppen lucka	950 mm
Justerbar höjd	850 mm (+ 15 mm - justering av fötterna)
Trummans volym	118 l
Maximal lastvolym	8 kg
Nätspänning	230 V

Frekvens	50 Hz
Total effekt	900 W
Energiklass	A+
Energiförbrukning ¹⁾	2,60 kWh
Årlig energiförbrukning ²⁾	309 kWh
På-läge effektförbrukning	0,50 W
Av-läge effektförbrukning	0,50 W
Typ av användning	Hushåll
Tillåten omgivningstemperatur	+ 5 °C till + 35 °C
Skyddsnivån mot intrång av fasta partiklar och fukt säkerställs av skyddsloppet, förutom där lågspänningsutrustningen inte har något skydd mot fukt	IPX4
Denna maskin innehåller hermetiskt tillslutna fluorerad växthusgaser	
Gasbeteckning	R134a
Vikt	0,300 kg
Global uppvärmningspotential (GWP)	1430

¹⁾ Med referens till EN 61121. 8kg bomull centrifugeras vid 1000 varv/min.

²⁾ Energiförbrukning per år i kWh, baserat på 160 torkprogram med standardbomullsprogram vid full och delvis full maskin och förbrukning vid lågenergilägena. Faktisk energiförbrukning per program beror på hur maskinen används (BESTÄMMELSE (EU) nr 392/2012).

13. TILLBEHÖR

13.1 Förberedd för anslutning

Den här torktumlaren har förberetts för anslutning. Registrera din torktumlare på www.registeraeg.com för att få information om när det är möjligt att aktivera anslutningen.

13.2 Pelarsats

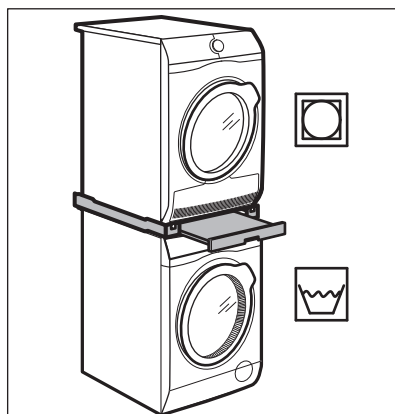

Tillbehörets namn: SKP11, STA9

Finns att köpa hos närmaste auktoriserade återförsäljare.

Pelarsatsen kan endast användas mellan tvättmaskiner och torktumlare som anges i häftet. Se bifogat häfte.

Läs nogga igenom anvisningarna som medföljer tillbehöret.

13.3 Avloppssats

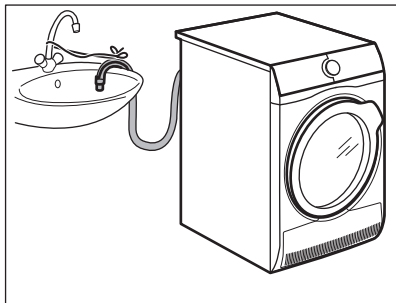

Tillbehörets namn: DK11.

Finns hos din auktoriserade återförsäljare (kan medfölja några typer av torktumlare)

För grundlig tömning av kondenserat vatten i ett handfat, avlopp, ränna, etc. Efter installationen töms vattenbehållaren automatiskt. Vattenbehållaren måste vara i maskinen.

Den installerade slangen måste vara minst 50 cm till högst 1 meter från

golvnivån. Slangen får inte ligga i en ögla. Korta av slangens längd vid behov.

Läs nogga igenom anvisningarna som medföljer tillbehöret.

13.4 Sockel med låda

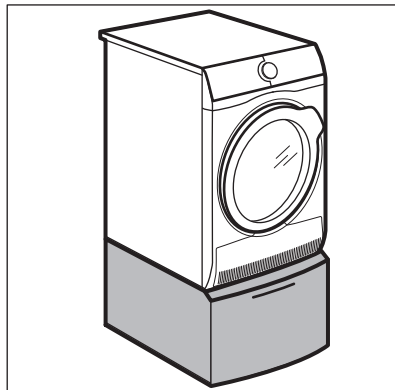

Tillbehörets namn: PDSTP10, E6WHPED2.

Finns att köpa hos närmaste auktoriserade återförsäljare.

För att höja maskinen för att underlätta vid iläggning och uttagning av tvätt.

Lådan kan användas för förvaring av tvätt, t.ex.: handdukar, rengöringsprodukter, etc.

Läs nogga igenom anvisningarna som medföljer tillbehöret.

14. MILJÖSKYDD

Återvinn material med symbolen . Återvinn förpackningen genom att placera den i lämpligt kärl. Bidra till att skydda vår miljö och vår hälsa genom att återvinna avfall från elektriska och elektroniska produkter. Släng inte

produkter märkta med symbolen  med hushållsavfallet. Lämna in produkten på närmaste återvinningsstation eller kontakta kommunkontoret.

www.husqvarna-electrolux.se/shop



136945420-A-292016



 **Husqvarna**[®]