

EKC6050NOW



NO Komfyr

Bruksanvisning



INNHOLD

1. SIKKERHETSINFORMASJON.....	3
2. SIKKERHETSANVISNINGER.....	5
3. MONTERING.....	7
4. PRODUKTBESKRIVELSE.....	9
5. FØR FØRSTEGANGS BRUK.....	9
6. KOMFYRTOPP – DAGLIG BRUK.....	10
7. KOKETOPP - RÅD OG TIPS.....	11
8. KOMFYRTOPP – STELL OG RENGJØRING.....	12
9. OVN – DAGLIG BRUK	12
10. OVN - RÅD OG TIPS.....	14
11. OVN – STELL OG RENGJØRING	26
12. FEILSØKING.....	28
13. ENERGIEFFEKTIV.....	29

VI TENKER PÅ DEG

Takk for at du har kjøpt et produkt fra Electrolux. Du har valgt et produkt som bringer flere tiår med erfaring og innovasjon med seg. Genial og stilig, og den er designet med tanke på deg. Du kan være trygg på at du får gode resultater hver gang du bruker den.

Velkommen til Electrolux.

Gå inn på nettstedet vårt for å:



Få råd om bruk, finne brosjyrer, feilsøking, serviceinformasjon:
www.electrolux.com/webselfservice



Registrer produktet ditt for å få bedre service:
www.registerelectrolux.com



Kjøp tilbehør, forbruksvarer og originale reservedeler til produktet ditt:
www.electrolux.com/shop

KUNDESTØTTE OG SERVICE

Bruk alltid originale reservedeler.

Når du kontakter vår autoriserte serviceavdeling, må du sørge for å ha følgende data for hånden: Modell, PNC (produktnummer), serienummer.

Informasjonen finner du på typeskiltet.

 Advarsel/Forsiktig – Sikkerhetsinformasjon

 Generell informasjon og tips

 Miljøinformasjon

Med forbehold om endringer.

1. ⚠ SIKKERHETSINFORMASJON

Les medfølgende instruksjoner grundig før du installerer og bruker apparatet. Produsenten er ikke ansvarlig for personskader eller andre skader som følge av feilaktig montering eller bruk. Hold alltid instruksjonene på et trygt og tilgjengelig sted for fremtidig referanse.

1.1 Sikkerhet for barn og utsatte personer



ADVARSEL!

Fare for kvelning, skade og permanent uførhet.

- Dette apparatet kan brukes av barn fra 8 år og oppover og personer med reduserte fysiske, sensoriske eller mentale evner eller manglende erfaring og kunnskap hvis de har tilsyn eller får instruksjon i sikker bruk av apparatet og forstår hvilke farer som kan inntreffe.
- Barn mellom 3 og 8 år og personer med svært omfattende og komplekse funksjonsnedsettelse må holdes på avstand fra apparatet med mindre de er under tilsyn hele tiden.
- Barn yngre enn 3 år må holdes på avstand fra apparatet hvis de ikke er under tilsyn hele tiden.
- Ikke la barn leke med apparatet.
- Oppbevar all emballasje utilgjengelig for barn, og kast den i samsvar med lokale reguleringer.
- Hold barn og kjæledyr borte fra apparatet når det er i bruk eller når det avkjøles. Tilgjengelige deler kan bli varme under bruk.
- Rengjøring og vedlikehold av apparatet skal ikke utføres av barn med mindre de er under tilsyn.

1.2 Generell sikkerhet

- Bare en kvalifisert person må montere og skifte ut strømledningen.
- Dette apparatet er for bruk opptil 2000 meter over havet.

- Apparatet skal ikke brukes på skip, båter eller fartøy.
- For å unngå overoppheting, ikke installer apparatet bak en dekorativ dør.
- Ikke monter apparatet på en plattform som ikke er beregnet på dette apparatet.
- Apparatet er ikke beregnet for å brukes sammen med et separat fjernkontrollsystem eller et eksternt tidsur.
- ADVARSEL: Matlaging uten tilsyn på en koketopp med fett eller olje kan være farlig og kan resultere i brann.
- DU MÅ ALDRI prøve å slukke en brann med vann, men du må slå av produktet og deretter dekke flamme f.eks. med et lokk eller et brannteppe.
- FORSIKTIG: Tilberedningsprosessen må gjøres under tilsyn. En kortvarig tilberedningsprosess må overvåkes kontinuerlig.
- ADVARSEL: Brannfare: Ikke oppbevar gjenstander på kokeoverflatene.
- Ikke bruk damprengjøring til å rengjøre apparatet.
- Ikke bruk skurende rengjøringsmidler eller skarpe skrapegjenstander av metall for å rengjøre dørglasset eller hengslede lokk på koketoppen, da dette kan ripe opp glasset og føre til at glasset blir matt.
- Metallgjenstander som kniver, gafler, skjeer og lokk må ikke legges på komfyrtoppen fordi de kan bli varme.
- Hvis den glasskeramiske overflaten er sprukket, skal apparatet slås av og kontakten tas ut. Hvis apparatet er koblet til strømmettet direkte ved hjelp av sikringsboksen, fjerner du sikringen for å koble fra apparatet fra strømforsyningen. I begge tilfeller, tar du kontakt med det autoriserte servicesenteret.
- ADVARSEL: Apparatet og tilgjengelige deler blir varme under bruk. Pass på at du ikke berører varmeelementene.
- Bruk alltid grillvotter når du tar ut eller putter inn tilbehør eller ovnsutstyr.

- Før vedlikehold kutt strømforsyningen.
- **ADVARSEL:** Sørg for at apparatet er slått av før du bytter lampen for å unngå fare for elektrisk støt.
- Om stikkkontakten er skadet må den erstattes av produsenten, et autorisert servicesenter eller tilsvarende kvalifiserte personer for å unngå elektriske fare.
- Vær forsiktig når du berører oppbevaringsskuffen. Den kan bli varm.
- For å fjerne hyllestøttene, må du først trekk fronten på hyllestøtten og baksiden på hyllestøtten vekk fra sideveggene. Bruk omvendt rekkefølge for å montere ovnsstigene.
- **ADVARSEL:** Bruk bare koketoppbeskyttelser som produsenten av kokeapparatet enten har utviklet selv eller angitt som egnet for bruk i apparatets bruksanvisning, eller koketoppbeskyttelser som er bygd inn i apparatet. Bruk av uriktige beskyttelser kan føre til ulykker.

2. SIKKERHETSANVISNINGER

2.1 Installasjon



ADVARSEL!

Bare en kvalifisert person må montere dette produktet.

- Fjern all emballasje.
- Ikke monter eller bruk et skadet apparat.
- Følg installasjonsanvisningene som følger med apparatet.
- Vær alltid forsiktig når du flytter apparatet. Det er tungt. Bruk alltid vernebriller og lukket fotteøy.
- Ikke dra eller løft apparatet etter håndtaket.
- Kjøkkenskapet og fordypningen må ha de riktige målene.
- Overhold minsteavstanden fra andre apparater og enheter.
- Monter apparatet på et trygt og egnet sted som oppfyller monteringskravene.

- Deler av apparatet fører strøm. Dekk apparatet med møbler for å forhindre berøring av farlige deler.
- Sidene på apparatet må stå ved siden av apparater eller enheter av samme høyde.
- Ikke monter produktet ved siden av en dør eller under et vindu. Dette hindrer varme kokekar fra å falle ned fra produktet når døren eller vinduet er åpnet.
- Sørg for å montere en stabilisering, for å hindre at produktet velter. Se installasjonskapittelet.

2.2 Elektrisk tilkobling



ADVARSEL!

Fare for brann og elektrisk støt.

- Alle elektriske tilkoblinger skal utføres av en kvalifisert elektriker.
- Apparatet må være jordat.

- Kontroller at parameterne på typeskiltet er kompatible med de elektriske spesifikasjonene til strømforsyningen.
- Bruk alltid et korrekt montert, jordet støpselet.
- Bruk ikke multi-plug-adaptere eller skjøteledninger.
- Strømkablene må ikke berøre eller komme nær apparatets dør eller sprekkene under apparatet, spesielt ikke når den er i bruk eller når døren er varm.
- Støtbeskyttelsen til strømførende og isolerte deler må festes på en måte som gjør at den ikke kan fjernes uten verktøy.
- Sett ikke støpselet i stikkontakten før monteringen er fullført. Påse at det er tilgang til stikkontakten etter monteringen.
- Hvis stikkontakten er løs skal du ikke sette i støpselet.
- Dra ikke i kablet for å koble fra apparatet. Trekk alltid i selve støpselet.
- Bruk bare riktige isolasjonsenheter: vernebrytere, sikringer (sikringer av skrutypen skal fjernes fra holderen), jordfeilbrytere og kontaktorer.
- Den elektriske monteringen må ha en isoleringsenhet som lar deg frakoble apparatet fra strømmettet ved alle poler. Isoleringsenheten må ha en kontaktåpningsbredde på minst 3 mm.
- Lukk døren til apparatet helt før du setter støpselet i stikkontakten.

2.3 Bruk



ADVARSEL!

Fare for skade og brannskader.
Risiko for elektrisk støt.

- Dette apparatet er kun for husholdningsbruk.
- Dette apparatets spesifikasjoner må ikke endres.
- Pass på at ventilasjonsåpningene ikke er blokkerte.
- Apparatet må ikke være uten tilsyn mens det er i bruk.
- Slå av apparatet etter hver bruk.

- Vær forsiktig når du åpner døren til apparatet når apparatet er i bruk. Varm luft kan strømme ut.
- Bruk ikke apparatet med våte hender eller når det er i kontakt med vann.
- Bruk ikke apparatet som arbeids- eller oppbevaringsflate.



ADVARSEL!

Risiko for brann og eksplosjon

- Oppvarming av fett og olje kan frigjøre brennbare damper. Hold flammer eller varme gjenstander unna fett og oljer når du bruker dem til tilberedning av mat.
- Dampen fra svært varm olje, kan føre til selvantennelse.
- Brukt olje som kan inneholde matrester, kan forårsake brann ved en lavere temperatur enn olje som brukes for første gang.
- Legg ikke brennbare produkter, eller gjenstander som er fuktet med brennbare produkter, inn i eller i nærheten av apparatet.
- Ikke la gnister eller åpne flammer komme i kontakt med apparatet når du åpner døren.
- Åpne døren til apparatet forsiktig. Bruk av ingredienser som inneholder alkohol kan føre til en blanding av alkohol og luft.



ADVARSEL!

Fare for skade på produktet.

- For å unngå skade eller misfarging på emaljen:
 - sett ikke kokekar eller andre gjenstander i apparatet direkte på bunnen.
 - legg ikke aluminiumsfolie på apparatet eller direkte på bunnen av hulrommet.
 - ikke tøm vann direkte inn i det varme apparatet.
 - ikke oppbevar fuktig servise eller mat i apparatet når tilberedningen er ferdig.
 - vær forsiktig når du fjerner eller monterer tilleggsutstyret.
- Misfarge på apparatets emalje eller rustfritt stål har ingen innvirkning på funksjonen.

- Bruk en grill-/stekepanne for bløte kaker. Fruktsaft kan forårsake permanente flekker.
- Ikke plasser varme kokekar på betjeningspanelet.
- Ikke la panner koke tørre.
- Vær forsiktig slik at ingen gjenstander eller varme kokekar faller på apparatet. Overflaten kan bli skadet.
- Ikke aktiver kokesonene med tomme kokekar eller uten kokekar.
- Kokekar av støpejern, støpt aluminium eller kokekar med ødelagt bunn kan lage riper i glasskeramikken. Løft alltid disse objektene opp når du må flytte dem på platetoppen.
- Dette apparatet skal kun brukes til matlaging. Det må ikke brukes til andre formål, f.eks. oppvarming av rommet.

2.4 Stell og rengjøring



ADVARSEL!

Risiko for skade, brann eller skade på produktet.

- Slå av produktet før vedlikehold. Trekk støpselet ut av stikkkontakten.
- Påse at produktet er kaldt. Fare for at dørglassene kan knuses.
- Erstatt umiddelbart panelene til glassdørene om disse har blitt skadet. Kontakt det autoriserte service-senteret.
- Vær forsiktig når du fjerner døren fra produktet. Døren er tung!
- Fett og matrester i produktet kan forårsake brann.
- Rengjør produktet med jevne mellomrom for å hindre skade på overflaten.
- Påse at innsiden og døren tørkes med en klut etter hver bruk. Damp ved bruk av produktet kondenserer på de indre veggene og kan føre til

korrosjon. For å redusere kondensen, kan du la produktet stå på i 10 minutter før du setter inn maten.

- Rengjør produktet med en fuktig, myk klut. Bruk kun nøytrale rengjøringsmidler. Du må aldri bruke skurende oppvaskmidler, skuresvamber, løsemidler eller metallgjenstander.
- Følg sikkerhetsanvisningene på pakken hvis du bruker ovnspray.
- Ikke rengjør den katalytiske emaljen (hvis aktuelt) med noen form for vaskemiddel.

2.5 Innvendig lys



ADVARSEL!

Fare for elektrisk støt.

- Typen lyspære eller halogenlampe som brukes i dette produktet er kun for husholdningsprodukter. Skal ikke brukes til vanlig belysning.
- Koble strømmen fra produktet før du skifter lyspære.
- Bruk bare lyspærer med tilsvarende spesifikasjoner.

2.6 Service

- Kontakt det autoriserte servicesenteret for å reparere apparatet.
- Det skal bare brukes originale reservedeler.

2.7 Avfallsbehandling



ADVARSEL!

Fare for skade og kvelning.

- Koble produktet fra strømmen.
- Kutt av strømkabelen, lukk produktet og kast den.
- Fjern dørlåsen for å forhindre at barn eller dyr kan bli innestengt i produktet.

3. MONTERING



ADVARSEL!

Se etter i Sikkerhetskapitlene.

3.1 Tekniske data

Mål	
Justerbar	850 - 936 mm
Bredde	596 mm
Dybde	600 mm

3.2 Elektrisk montering



ADVARSEL!

Produsenten er ikke ansvarlig om du ikke følger sikkerhetsreglene i kapitlene om sikkerhet.

Apparatet leveres med en strømledning og uten støpsel.



ADVARSEL!

Strømledningen må ikke komme i kontakt med den delen av apparatet som er skyggelagt i figuren.

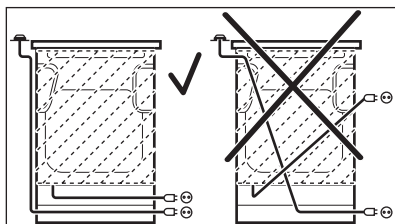

3.3 Vippesikring



FORSIKTIG!

Monter vippesikringen for å hindre at produktet kan velte. Vippesikringen fungerer bare når produktet er plassert på et passende sted.

Produktet ditt har symbolet som er vist på bildet (avhengig av modell) for å minne deg på å montere vippesikringen.

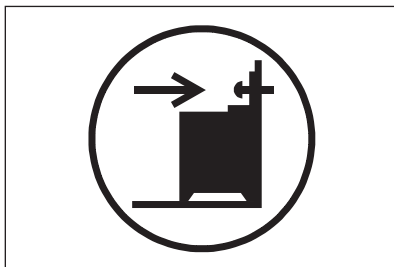

Sørg for at du monterer vippesikringen i korrekt høyde.

For mer informasjon om montering av produktet, se et separat monteringshefte.

4. PRODUKTBESKRIVELSE

4.1 Generell oversikt

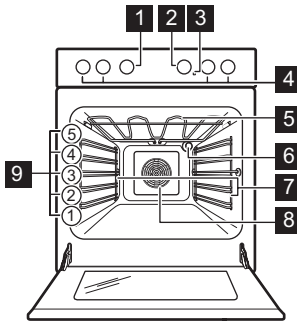

- 1 Bryter for ovnsfunksjoner
- 2 Betjeningsbryter (for temperaturen)
- 3 Temperaturindikator/symbol
- 4 Brytere til komfyrtoppen
- 5 Varmeelement
- 6 Ovnslampe
- 7 Uttakbare brettstiger
- 8 Vifte
- 9 Brett plasseringer

4.2 Oversikt over koketoppen

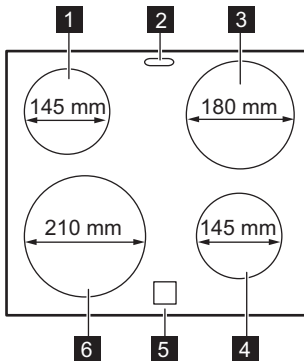

- 1 Kokesone 1200 W
- 2 Damputløp – nummer og posisjon avhengig av modell
- 3 Kokesone 1800 W
- 4 Kokesone 1200 W
- 5 Restvarmeindikator
- 6 Kokesone 2300 W

4.3 Tilbehør

- **Rist**
Til kokekar, kakeformer, steker.
- **Stekebrett**
Til kaker og kjeks.
- **Grill-/stekepanne**

- Til baking og steking eller som panne for å samle opp fett.
- **Oppbevaringsskuff**
Oppbevaringsskuffen er under stekeovnsrommet.

5. FØR FØRSTEGANGS BRUK



ADVARSEL!

Se etter i Sikkerhetskapitlene.

5.1 Første gangs rengjøring

Ta ut alt inventar og alle uttakbare brettstiger fra ovnen.



Se etter i kapittelet "Stell og rengjøring".

Rengjør ovnen og alt tilbehør før første gangs bruk.

Sett tilbehøret og den avtagbare hyllestøtten tilbake i den opprinnelige posisjonen.

5.2 Forvarming

Forvarm den tomme ovnen før første gangs bruk.

1. Still inn funksjonen . Still inn maksimumstemperaturen.
2. La ovnen stå på i 1 time.
3. Still inn funksjonen . Still inn maksimumstemperaturen.
4. La ovnen stå på i 15 minutter.
5. Still inn funksjonen . Still inn maksimumstemperaturen.
6. La ovnen stå på i 15 minutter.
7. Slå ovnen av og la den avkjøle. Tilbehør kan bli varmere enn vanlig. Ovnen kan avgis lukt og røyk. Sørg for tilstrekkelig ventilasjon i rommet.

5.3 Åpne og lukke døren med den mekaniske dørlåsen

Den mekaniske dørlåsen er aktivert som standard.

Skyv låsen mot høyre for å åpne døren.

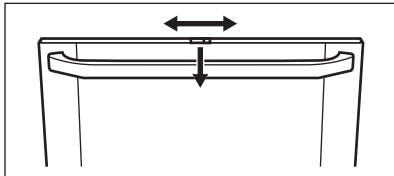

Lukk døren uten å trykke på låsehendelen.

5.4 Deaktivere og aktivere den mekaniske dørlåsen - i hovedovnen

1. Trykk på dørlisten B på begge sider. Listen frigjøres.

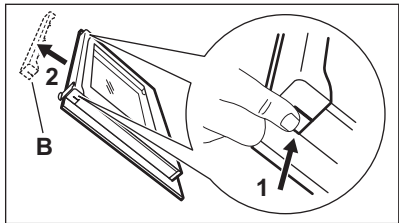

2. Trekk dørlisten opp og ta den av.
3. Ta av dørlåsen 1, flytt den til høyre 2 og sett den inn igjen.

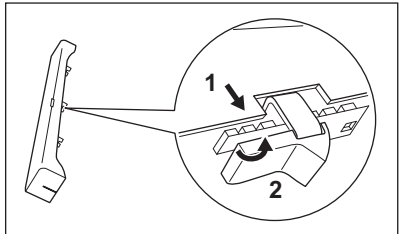

4. Hold i dørlisten B på begge sider, og plasser den på den innvendige kanten på døren. Sett dørlisten inn i den øvre kanten på døren.

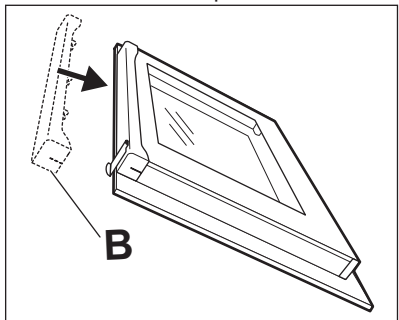

Slik aktiverer du den mekaniske dørlåsen

Utfør prosedyren ovenfor om igjen, og flytt håndtaket tilbake til venstre.



Den mekaniske dørlåsen deaktiveres ikke når apparatet slås av.

6. KOMFYRTOPP – DAGLIG BRUK



ADVARSEL!

Se etter i Sikkerhetskapitlene.

6.1 Varmeinnstilling

Symboler	Funksjon
●	Av-posisjon
1 – 9	Effekttrinn



Bruk restvarmen til å redusere energiforbruket. Deaktiver kokesonen i ca. 5 – 10 minutter før kokeprosessen er fullført.

Drei betjeningsbryteren for den valgte kokesonen til ønsket effekttrinn. For å fullføre tilberedningen, må du dreie bryteren til av-posisjonen.

6.2 Restvarmeindikator



ADVARSEL!

Forbrenningsfare som følge av restvarme.

Indikatorer tennes når en kokesone er varm, men den fungerer ikke hvis nettledningen er frakoblet.

7. KOKETOPP - RÅD OG TIPS



ADVARSEL!

Se etter i Sikkerhetskapitlene.



Kokekar av emaljert stål eller med aluminiums- eller kobberbunn kan misfarge den glasskeramiske overflaten.

7.1 Kokekar



Kokekarets bunn må være så tykk og jevn som mulig. Sørg for at pannebaser er rene og tørre før du setter dem på den keramiske koketoppens overflate.

7.2 Eksempler på tilberedningsmåter



Opplysningene i tabellen er kun veiledende.

Varmeinnstilling	Brukes til:	Tid (min)	Tips
1	Slik holder du ferdig tilberedt mat varm.	etter behov	Sett et lokk på kokekaret.
1 - 2	Hollandaise-saus, smelte: smør, sjokolade og gelatin.	5 - 25	Bland innimellom.
1 - 2	Størkning: luftige omeletter, bakte egg.	10 - 40	Tilberedes med lokk.
2 - 3	Svell ris og melkeretter, oppvarm ferdigretter.	25 - 50	Tilsett minimum to ganger så mye væske som ris, melkeretter må røres i under hele prosedyren.
3 - 4	Dampkoke grønnsaker, fisk, kjøtt.	20 - 45	Tilsett et par spiseskjeer væske.
4 - 5	Dampkoking av poteter.	20 - 60	Bruk maks ¼ l vann for 750 g poteter.

Varmeinnstilling	Brukes til:	Tid (min)	Tips
4 - 5	Koking av større matvaremengder, gryteretter og supper.	60 - 150	Opptil 3 liter væske pluss ingredienser.
6 - 7	Forsiktig steking: filet, cordon bleu av kalv, koteletter, kaker, pølser, lever, sausejevning, egg, pannekaker, smultringer.	etter behov	Snu etter halve steketiden.
7 - 8	Steking, stekte potetterninger, loin-biffer, biff.	5 - 15	Snu etter halve steketiden.
9	Koke opp vann, koke pasta, brune kjøtt (gulasj, grytestek), friturekoke pommes frites.		

8. KOMFYRTOPP – STELL OG RENGJØRING



ADVARSEL!

Se etter i
Sikkerhetskapitlene.

8.1 Generell informasjon

- Rengjør komfyrtoppen etter hver bruk.
- Bruk kokekar med ren base.
- Ripet eller mørke flekker på overflaten påvirker ikke komfyrtoppens funksjon.
- Bruk et spesialrengjøringsprodukt for overflaten på komfyrtoppen.
- Bruk en spesialskrape til glasset.

8.2 Rengjøring av koketoppen

- **Fjern umiddelbart:** Smeltet plast, plastfolie, sukker og mat som inneholder sukker, ellers kan skitten

forårsake skade på koketoppen. Vær varsom slik at du unngår forbrenninger. Bruk en spesiell koketoppskrape på glassflaten i en skarp vinkel og skyv bladet bortover flaten.

- **Etter at koketoppen er tilstrekkelig avkjølt fjernes:** kalkringer, vannringer, fettflekker, blanke metalliske misfarginger. Rengjør koketoppen med en fuktig klut og rengjøringsmiddel som ikke sliper. Tørk koketoppen med en myk klut etter rengjøring.
- **Fjerne skinnende metallisk misfarging:** Bruk en oppløsning av vann og eddik og rengjør glassflaten med en fuktig klut.











9. OVN – DAGLIG BRUK



ADVARSEL!

Se etter i
Sikkerhetskapitlene.

9.1 Ovnsfunksjoner

Symbol	Ovnfunksjon	Bruk
	Av-posisjon	Ovnen er av.
	Tradisjonell	Slik baker og steker du mat på et hyllenivå.
	Tilberedning med sirkulasjon	Slik steker du og baker mat med den samme tilberedningstemperaturen på mer enn en hylle, uten overførsel av smak.
	Varmluft	Slik baker du på opp til to brett plasseringer samtidig og tørker mat. Still inn ovnstemperaturen til 20 °C - 40 °C lavere enn ved Tradisjonell.
	Pai / Pizza	Slik steker du på én brett plassering, slik at du oppnår en mer intens bruning og sprø bunn.
	Tørking	Slik tørker du skåret frukt, grønnsaker og sopp.
	Maks Grill	Slik griller du mye flat mat og rister brød.
	Bruning	Slik steker du store steker eller fjærkre med ben på ett hyllenivå. Også for å gratinere og brune.
	Varmluft med fukt	Denne funksjonen er berenget på å spare strøm under matlaging. For matlagningsanvisningene, se kapitlet "Råd og tips", Varmluft med fukt. Ovnsdøren skal være stengt slik at funksjon ikke avbrytes og for å påse at ovnen er så energieffektiv som mulig. Når du bruker denne funksjonen avviker temperaturen i ovnsrommet fra den innstilte temperaturen. Varmeeffekten kan reduseres. Se "energieffektivitet" for generelle anbefalinger for energisparing. Denne funksjonen brukes til å overholde energieffektivitetsklasse i henhold til EN 60350-1. Når du bruker denne funksjonen slukkes lampen automatisk.
	Funksjonslås	Slik sperrer du ovns- og koketoppfunksjonene.

9.2 Aktivering og deaktivering av ovnen



Hvorvidt produktet har brytersymboler, eller indikatorer eller lys:

- Indikatoren lyser når ovnen varmes opp.
- Lampen lyser når produktet er i bruk.
- Symbolet viser om programvelgeren kontrollerer kokesonen, ovnsfunksjoner eller temperaturen.

1. Drei bryteren for å velge en stekeovnsfunksjon.
2. Drei termostatbryteren for å velge en temperaturinnstilling.
3. Drei bryteren for ovnsfunksjoner og temperaturvelgeren til AV-posisjon for å slå av ovnen.

9.3 Låse ovnen og komfyrtoppen

Bryteren til ovnsfunksjonene har en innebygd funksjonslås.



Funksjonslåsen kobler ikke ut strømmen til komfyren.

Drei bryteren til symbolet .

Bryteren spretter ca. 2 mm ut.

Låse opp ovnen og komfyrtoppen:

Trykk på bryteren og drei den til nødvendig stilling.

9.4 Kjølevifte

Mens ovnen er i bruk, slår kjøleviften seg på automatisk for å holde ovnens overflater kalde. Hvis du slår av ovnen kjøleviften stopper.

9.5 Sette inn stekeovns tilbehør

Grill – /stekepanne:

Skyv grill - /langpannen inn i sporene på brettstigene.

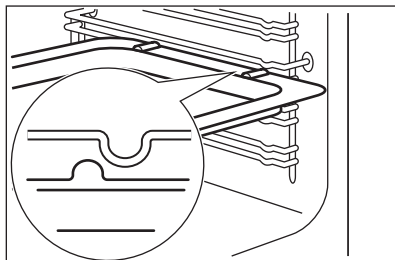

Rist og grill-/stekepanne sammen:

Skyv langpannen inn mellom sporene på brettstigen og risten på sporene over.

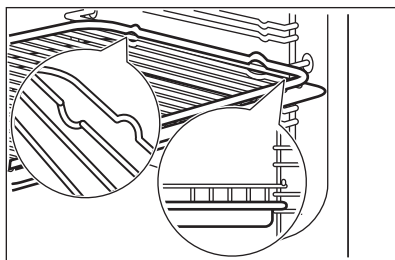

- Alt tilbehør har små fordypninger på begge sidene øverst for å øke sikkerheten. Fordypningene hindrer også de i å tippe.
- Den høye kanten rundt hele risten forhindrer at kokekar og former sklir.

10. OVN - RÅD OG TIPS



ADVARSEL!

Se etter i Sikkerhetskapitlene.



Temperaturer og steketider i tabellene er kun veiledende. De avhenger av oppskrift, samt mengde og kvalitet på ingrediensene som brukes.

10.1 Baking

Still inn lavere temperatur ved første bruk.

Steketiden kan forlenges med 10 – 15 minutter dersom du steker kaker i flere høyder.

Kaker og bakverk med forskjellige høyde brunes ikke alltid likt. Det er ikke

nødvendig å skifte temperaturinnstilling ved ujevn bruning. Forskjellene utjevnes under steking.

Stekebrettene i ovnen kan vri seg under steking. Når stekebrettene blir kalde, får de tilbake sin opprinnelige form.

10.2 Baketips

Bakeresultater	Mulig årsak	Feilhåndtering
Bunnen av kaken har ikke brunet seg nok.	Brett plasseringen er feil.	Sett kaken på en lavere ovnsrist.
Kaken faller sammen og blir klissete eller randete.	Temperaturen i ovnen er for høy.	Senk ovnstemperaturen litt neste gang.
	For kort steketid.	Velg lengre steketid og senk ovnstemperaturen neste gang.
Kaken er for tørr.	Ovnstemperaturen er for lav.	Øk ovnstemperaturen neste gang.
	For lang steketid.	Velg kortere steketid neste gang.
Kaken stekes ujevnt.	Ovnstemperaturen er for høy og steketiden er for kort.	Senk ovnstemperaturen og la kaken steke lenger.
	Kakedeigen er ikke jevnt fordelt.	Spre kakedeigen jevnt på stekebrettet neste gang.
Kaken er ikke ferdig etter den angitte steketiden i oppskriften.	Ovnstemperaturen er for lav.	Øk ovnstemperaturen litt neste gang.

10.3 Varmluftstekning

Mat	Temperatur (°C)	Tid (min)	Skuffplassering
Rundstykker	175 - 185	15 - 20	2 + 4
Grove rundstykker	165 - 180	20 - 30	2 + 4
Fylte smørbrød	170 - 180	15 - 20	2 + 4
Formstekt brød	170 - 190	30 - 40	1 + 4
Saltkringler	160 - 170	15 - 20	2 + 4
Loff / Formstekt brød	170 - 180	35 - 45	2 + 4

Mat	Temperatur (°C)	Tid (min)	Skuffplas-sering
Helkornbrød	160 - 170	35 - 45	2 + 4
Rugbrød, blanding	250	-	2 + 4
- steking	160 - 170	60 - 70	2 + 4
Baguetter	180 - 200	20 - 30	2 + 4
Pannekake	150 - 160	50 - 60	3
Fruktkaker	140 - 150	70 - 80	3
Muffins	160 - 170	15 - 25	2 + 4
Rundstykke	190 - 210	6 - 15	3
Boller	185 - 195	8 - 15	2 + 4
Langloff	170 - 180	25 - 35	2 + 4
Pepperkaker	160 - 170	8 - 15	2 + 4
Formkake	150 - 160	30 - 40	2 + 4
Sukkerbrød/sandkaker	150 - 160	50 - 60	2
Marengs	100	90 - 120	2 + 4
Marengsbunner	100	90 - 120	2 + 4
Kjeks	150 - 160	10 - 20	2 + 4
Vannbakkels	155 - 165	30 - 40	2 + 4
Fruktterter, mørdeig	150 - 160	forhånds-baking, baser 10 – 15	2 + 4
Fruktterter, mørdeig	150 - 160	ferdig 35 – 45	2 + 4
Fruktterter, smuldredeig	170 - 180	30 - 40	2 + 4

10.4 Varmluftstekning

Mat	Temperatur (°C)	Tid (min)	Skuffplas-sering
Fisk, koking	150 – 160	_1)	2 + 4
Fisk, steking	165 – 175	_ 1)	2 + 4
Kjøttpudding	165 – 175	60 – 70	2 + 4
Danske kjøttboller	165 – 175	35 – 45	2 + 4
Leverpostei	165 – 175	65 – 75	2 + 4
Potetgrateng	175	55 – 65	2 + 4

Mat	Temperatur (°C)	Tid (min)	Skuffplas-sering
Lasagne, hjemmelaget	175	60 – 70	2 + 4
Lasagne, frossen	175	30 – 45 ²⁾	2 + 4
Pastagrateg	165 – 175	40 – 50	2 + 4
Pizza, hjemmelaget	180 – 200	20 – 35	3
Frossen pizza	180 – 200	15 – 25 ²⁾	2 + 4
Pommes frites, frosne	180 – 200	30 – 45 ²⁾	2 + 4
Terter, hjemmelaget – forhåndsba-king, runde	165 – 175	15 – 20	2 + 4
Terter, hjemmelaget – ferdig	165 – 175	30 – 40	2 + 4
Terter, frosne	175	25 – 35 ²⁾	2 + 4

1) Når du steker eller koker fisk, avhenger tilberedningstiden av hvor tykk fisken er. Fisken er ferdig når kjøttet er hvitt. Du kan sjekke det ved å stikke en gaffel i fisken. Hvis kjøttet løsner fra beinet, er fisken ferdig.

2) Når du steker på to nivåer (dobbel porsjon), blir tilberedningstiden omtrent 1/3 lenger enn det som står på emballasjen. Hvis den angitte tiden er 30 minutter, blir tilberedningstiden rundt 30 + 10 = 40 minutter.

10.5 Vanlig baking

Mat	Temperatur (°C)	Tid (min)	Skuffplas-sering
Rundstykker	200 - 225	8 - 12	3 - 4
Grove rundstykker	190 - 200	20 - 25	3 - 4
Fylte smørbrød	200 - 225	10 - 12	3 - 4
Ciabatta	210 - 230	10 - 20	3 - 4
Foccacia	220 - 230	15 - 20	3 - 4
Pitabrød	250	5 - 15	3 - 4
Saltkringler	180 - 200	12 - 15	3 - 4
Loff	190 - 210	25 - 40	1 - 2
Ciabatta	210 - 220	15 - 25	1 - 2
Helkornbrød	180 - 200	35 - 45	1 - 2
Rugbrød, blanding	275	-	1
- steking	190	55 - 65	1

Mat	Temperatur (°C)	Tid (min)	Skuffplasing
Baguetter	220 - 230	15 - 30	3 - 4
Pannekake	170 - 180	50 - 60	2 - 3
Formkake	170 - 180	35 - 45	3 - 4
Sukkerbrød/sandkaker	170 - 180	40 - 50	1 - 2
Sandwichkake, rull	200 - 225	8 - 12	3 - 4
Marengs	100	90 - 120	3 - 4
Marengsbunner	100	90 - 120	3 - 4
Kjeks	160 - 180	6 - 15	3 - 4
Vannbakkels	170 - 190	30 - 45	3 - 4
Rullekake	190 - 210	10 - 12	3 - 4
Fruktterter, mørdeig	175 - 200	forhånds- baking, rull 10 - 15	3 - 4
Fruktterter, mørdeig	175	ferdig 35 - 45	3 - 4
Fruktterter, smuldredeig	190 - 200	25 - 35	3 - 4
Kransekake	210 - 230	10 - 12	2

10.6 Over- og undervarme

Mat	Temperatur (°C)	Tid (min)	Skuffplasing
Fisk, koking	160 - 170	_1)	2 - 3
Fisk, steking	180 - 200	_1)	2 - 3
Kjøttpudding	175 - 200	45 - 60	2 - 3
Danske kjøttboller	175 - 200	30 - 45	3 - 4
Leverpostei	180 - 200	50 - 60	2 - 3
Gratinert	180 - 200	50 - 60	2 - 3
Potetgrateng	200	55 - 65	3 - 4
Lasagne, hjemmelaget	200	50 - 60	2 - 3
Lasagne, frossen	175 - 200	30 - 45 ²⁾	3 - 4
Pastagrateg	180 - 200	30 - 40	2 - 3
Pizza, hjemmelaget	220 - 230	15 - 25	2 - 3

Mat	Temperatur (°C)	Tid (min)	Skuffplas- sering
Frossen pizza	220 – 230	15 – 25 ²⁾	2 – 3
Pommes frites, frosne	225 – 250	20 – 30 ²⁾	3 – 4
Terter, hjemmelaget – forhåndsba- king, runde	190 – 210	15 – 25	3 – 4
Terter, hjemmelaget – ferdig	190 – 210	20 – 30	3 – 4
Terter, frosne	200 – 225	20 – 30 ²⁾	3 – 4

1) Når du steker eller koker fisk, avhenger tilberedningstiden av hvor tykk fisken er. Fisken er ferdig når kjøttet er hvitt. Du kan sjekke det ved å stikke en gaffel i fisken. Hvis kjøttet løsner fra beinet, er fisken ferdig.

2) Når du steker på to nivåer (dobbel porsjon), blir tilberedningstiden omtrent 1/3 lenger enn det som står på emballasjen. Hvis den angitte tiden er 30 minutter, blir tilberedningstiden rundt $30 + 10 = 40$ minutter.

10.7 Pizzatabel

Mat	Temperatur (°C)	Tid (min)	Skuffplas- sering
Ciabatta	200 – 220	10 – 20	2 – 3
Foccacia	220 – 230	10 – 20	2 – 3
Ciabatta	190 – 200	15 – 25	2 – 3
Fruktterter, mørdeig	170 – 180	35 – 45	2 – 3
Fruktterter, smuldredeig	175 – 200	25 – 35	2 – 3
Pizza, hjemmelaget (tykk – med mye fyll)	180 – 200	25 – 35	1 – 2
Pizza, hjemmelaget (tynn bunn)	200 – 230 ¹⁾	15 – 20	1 – 2
Frossen pizza	200	15 – 20	1 – 2
Terter, hjemmelaget forhåndsba- king, runde	175 – 200	35 – 45	3 – 4
Terter, hjemmelaget ferdig	175 – 200	35 – 45	3 – 4
Terter, frosne	200	15 – 25	3 – 4

1) Forvarm ovnen.

10.8 Varmluft med fukt

Brød og pizza

Mat	Temperatur (°C)	Tid (min)	Skuffplas- sering
Hamburgerbrød	180	25 - 35	3
Frossen pizza 350 g	190	25 - 35	3

Kaker på bakebrett

Mat	Temperatur (°C)	Tid (min)	Skuffplas- sering
Rullekake	180	20 - 30	3
Brownies	180	30 - 40	3

Kake i boks

Mat	Temperatur (°C)	Tid (min)	Skuffplas- sering
Sufflé	200	30 - 40	3
Sukkerbrødbunn	180	20 - 30	3
Formkake med syltetøy	150	25 - 35	3

Fisk

Mat	Temperatur (°C)	Tid (min)	Skuffplas- sering
Fisk i poser 300 g	180	25 - 35	3
Hel fisk 200 g	180	25 - 35	3
Fiskefilet 300 g	180	25 - 35	3

Kjøtt

Mat	Temperatur (°C)	Tid (min)	Skuffplas- sering
Kjøtt i pose 250 g	200	25 - 35	3
Kjøttspyd 500 g	200	30 - 40	3

Småbakst

Mat	Temperatur (°C)	Tid (min)	Skuffplas- sering
Cookies	180	25 - 35	3
Makroner	160	25 - 35	3
Muffins	180	25 - 35	3

Mat	Temperatur (°C)	Tid (min)	Skuffplas- sering
Salte kjeks	170	20 - 30	3
Sandkaker	150	25 - 35	3
Små terter	170	15 - 25	3

Vegetarianer

Mat	Temperatur (°C)	Tid (min)	Skuffplas- sering
Blandede grønnsaker i pose 400 g	180	25 - 35	3
Omelett	200	20 - 30	3
Grønnsaker på brett 700 g	180	25 - 35	3

10.9 Baking med varmluft

Mat	Temperatur (°C)	Tid (min)	Skuffplas- sering
Rundstykker	175 – 185	15 – 25	2 + 4
Grove rundstykker	165 – 180	20 – 30	2 + 4
Fylte smørbrød	170 – 180	15 – 25	2 + 4
Saltkringler	160 – 170	15 – 20	2 + 4
Loff	170 – 180	30 – 40	2 + 4
Helkornbrød	160 – 170	35 – 45	2 + 4
Rugbrød, blanding	250	oppvarming	2 + 4
- steking	160 – 170	60 – 70	2 + 4
Baguetter	180 – 200	20 – 30	2 + 4
Pannekake	150 – 160	50 – 60	3
Formkake	150 – 160	30 – 40	2 + 4
Sukkerbrød/sandkaker	150 – 160	50 – 60	2
Marengs	100	90 – 120	2 + 4
Marengsbunner	100	90 – 120	2 + 4
- oppvarming	med ovnen skrudd av	25	2 + 4
Kjeks	150 – 160	10 – 20	2 + 4
Vannbakkels	155 – 165	30 – 40	2 + 4

Mat	Temperatur (°C)	Tid (min)	Skuffplasing
Fruktterter, mørdeig	150 – 160	forhåndsba- king, rull 10 – 15	2 + 4
Fruktterter, mørdeig	150 – 160	ferdig 35 – 45	2 + 4
Fruktterte, smuldredeig	170 – 180	30 – 40	2 + 4

10.10 Tips for steking

Bruk varmebestandig ovnsutstyr.

Tildekket mager stek.

Store steker kan stekes direkte på brettet, eller på ovnsristen over brettet.

Legg litt vann i brettet for å unngå at dryppende fett svir.

Snu steken etter 1/2-2/3 av tilberedningstiden.

Steker og fisk i store stykker (1 kg eller mer).

Pensle kjøttstykker med egne safter flere ganger under steking.

10.11 Varmluftsteking

Storfe kjøtt

Mat	Temperatur (°C)	Tid (min/kg)	Skuffplasing
Roastbiff ¹⁾	125	80 – 120	2 – 3
Rundstek – bruning	200	totalt 10	2 – 3
Rundstek – steking	150	50 – 60	2 – 3
Roastbiff	160	90 – 120	1 – 2

¹⁾ Andre. Kan brunes etter steking under grill eller med over-/undervarme ved 250 °C. Hvis du bruker et steketermometer, må du ta det ut før du griller.

Kalve kjøtt

Mat	Temperatur (°C)	Tid (min/kg)	Skuffplasing
Oksefilet ¹⁾	160	60 – 70	2 – 3

¹⁾ Andre. Kan brunes etter steking under grill eller med over-/undervarme ved 250 °C. Hvis du bruker et steketermometer, må du ta det ut før du griller.

Lamm kjøtt

Mat	Temperatur (°C)	Tid (min/kg)	Skuffplasing
Lår/bog/sadel	160	80 – 100	2

Svinekjøtt

Mat	Temperatur (°C)	Tid (min/kg)	Skuffplassering
Svinestek ¹⁾	175	60 – 70	2 – 3
Svinekam ¹⁾	175	60	2 – 3
Nakkefileter	160	90 – 120	2 – 3
Skinke	150	60 – 100	1 – 2

¹⁾ Andre. Kan brunes etter steking under grill eller med over-/undervarme ved 250 °C. Hvis du bruker et steketermometer, må du ta det ut før du griller.

Fjærfe

Mat	Temperatur (°C)	Tid (min/kg)	Skuffplassering
Kylling, i deler	180	55 – 65	2 – 3
And ¹⁾	150	55 – 65	2 – 3
Langsteking av and ¹⁾	130	til sammen omtrent 5 timer	2 – 3
Stekt kalkun, fylt	150	50 – 60	1 – 2
Kalkunbryst	175	70 – 80	2 – 3

¹⁾ Andre. Kan brunes etter steking under grill eller med over-/undervarme ved 250 °C. Hvis du bruker et steketermometer, må du ta det ut før du griller.

10.12 Vanlig steking **Storfe kjøtt**

Mat	Temperatur (°C)	Tid (min/kg)	Skuffplassering
Roastbiff ¹⁾	125	80 – 120	2 – 3
Rundstek – bruning	225	totalt 10	2 – 3
Rundstek – steking	160	50 – 60	2 – 3
Roastbiff	180	90 – 120	1 – 3

¹⁾ Andre. Kan brunes etter steking under grill eller med over-/undervarme ved 250 °C. Hvis du bruker et steketermometer, må du ta det ut før du griller.

Kalvekjøtt

Mat	Temperatur (°C)	Tid (min/kg)	Skuffplas-sering
Oksefilet ¹⁾	180	60 – 70	2 – 3

¹⁾ Andre. Kan brunes etter steking under grill eller med over-/undervarme ved 250 °C. Hvis du bruker et steketermometer, må du ta det ut før du griller.

Lammekjøtt

Mat	Temperatur (°C)	Tid (min/kg)	Skuffplas-sering
Lår/skulder/ribbe	180	80 – 100	2

Svinekjøtt

Mat	Temperatur (°C)	Tid (min/kg)	Skuffplas-sering
Svinestek ¹⁾	200	60 – 70	3
Svinekam ¹⁾	200	60	3
Nakkefileter	180	90 – 120	2 – 3
Skinke	160	60 – 100	1 – 2

¹⁾ Andre. Kan brunes etter steking under grill eller med over-/undervarme ved 250 °C. Hvis du bruker et steketermometer, må du ta det ut før du griller.

Fjærfe

Mat	Temperatur (°C)	Tid (min/kg)	Skuffplas-sering
Kylling, i deler	200	55 – 65	2 – 3
And ¹⁾	160	55 – 65	2 – 3
Langsteking av and ¹⁾	130	til sammen om-trent 5 timer	2 – 3
Stekt kalkun, fylt	160	50 – 60	1 – 2
Kalkunbryst	200	70 – 80	2 – 3

¹⁾ Andre. Kan brunes etter steking under grill eller med over-/undervarme ved 250 °C. Hvis du bruker et steketermometer, må du ta det ut før du griller.

10.13 Generell grilling**ADVARSEL!**

Ha alltid ovnsdøren lukket når du griller.

- Grill alltid med maksimum temperaturinnstilling.

- Sett risten inn på brettplasseringen som anbefales i grilltabellen.
- Sett alltid inn langpannen på nederste brettplassering for å samle opp fett.
- Grill kun flate stykker av kjøtt eller fisk.

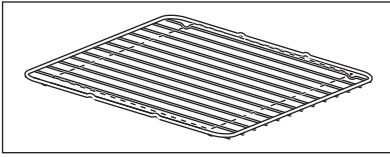

Grillområdet er plassert på midten av risten.

10.14 Max. Grill

Mat	Temperatur (°C)	Tid (min)		Skuffplassering
		1. side	2. side	
Burgere	maks 1)	9 - 15	8 - 13	4
Svinefilet	maks.	10 - 12	6 - 10	4
Pølser	maks.	10 - 12	6 - 8	4
Filetbiffen av okse, kalv	maks.	7 - 10	6 - 8	4
Ristet brød	maks 1)	1 - 4	1 - 4	4-5
Varme smørbrød	maks.	6 - 8	-	4

1) Forvarm ovnen

10.15 Tørring

Legg bakepapir på ovnsristene.

Slik oppnår du best resultat: slå av produktet etter at halve tiden har passert.

Åpne døren til produktet og la produktet avkjøle seg. Fullført deretter tørkeprosessen.

Grønnsaker

Mat	Temperatur (°C)	Tid (t)	Skuffplassering	
			1 posisjon	2 posisjoner
Bønner	60 - 70	6 - 8	3	2 / 4
Paprika	60 - 70	5 - 6	3	2 / 4
Suppegrønnsaker	60 - 70	5 - 6	3	2 / 4
Sjampinjonger	50 - 60	6 - 8	3	2 / 4
Urter	40 - 50	2 - 3	3	2 / 4

Frukt

Mat	Temperatur (°C)	Tid (t)	Skuffplassering	
			1 posisjon	2 posisjoner
Plommer	60 - 70	8 - 10	3	2 / 4

Mat	Temperatur (°C)	Tid (t)	Skuffplassering	
			1 posisjon	2 posisjoner
Aprikoser	60 – 70	8 – 10	3	2 / 4
Epleskiver	60 – 70	6 – 8	3	2 / 4
Pærer	60 – 70	6 – 9	3	2 / 4

11. OVN – STELL OG RENGJØRING



ADVARSEL!

Se etter i Sikkerhetskapitlene.

11.1 Merknader om rengjøring



Rengjør ovnens forside med en myk klut med varmt vann og et mildt vaskemiddel.

For å rengjøre metalloverflater, bruk et dedikert rengjøringsmiddel.

Rengjøringsmidler

Rengjør fastbrent smuss med stekeovnsrens.



Hverdagsbruk

Rengjør ovnsrommet etter bruk. Fettoppsamling eller andre matrester kan føre til brann. Risikoen er høyere for grillpannen.

Tørk av ovnsrommet med en myk klut etter bruk.



Praktisk tilbehør

Rengjør alt tilbehør etter hver bruk og la det tørke. Bruk en myk klut med varmt vann og vaskemiddel. Ikke rengjør tilbehøret i oppvaskmaskinen.

Rengjør ikke tilbehør med slippbelegg ved hjelp av sterke vaskemidler, skarpe kanter eller i oppvaskmaskin.

11.2 Ovner i rustfritt stål eller aluminium

Rengjør ovnsdøren kun med en våt klut eller svamp. Tørk av med en myk klut.

Du må aldri bruke stålull, syre eller skurende produkter, da de kan skade overflaten. Rengjør ovnens betjeningspanel på samme måte.

11.3 Fjerne stigen

Fjern brettstigen for å rengjøre ovnen.

1. Trekk den fremre delen av brettstigen ut fra sideveggen.

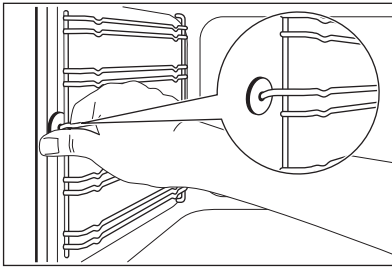

2. Trekk den bakre delen av brettstigen ut fra veggen og ta den ut.

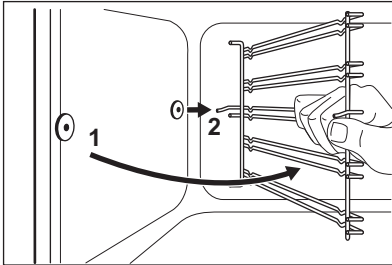

Bruk omvendt rekkefølge for å montere ovnsstigen.



FORSIKTIG!

Pass på at den lengre festede ledningen er i front. Endene på de to ledningene må peke bakover. Uriktig montering kan føre til skade på emaljen.

11.4 Ta av ovnsdøren

Ta av døren for å gjøre rengjøringen enklere.

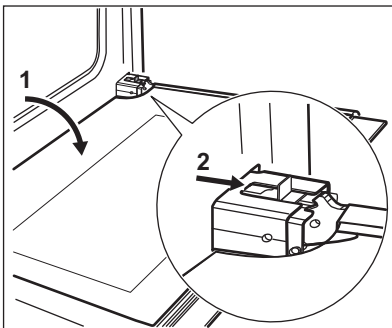

1. Åpne døren helt.

2. Skyv glidebryteren til du hører et klikk.
3. Lukk døren til den låses.
4. Ta av døren.
Ta av døren ved først å trekke den ut på den ene siden, deretter på den andre.

Sett inn ovnsdøren når rengjøringen er ferdig i motsatt rekkefølge. Pass på at du hører et klikk når du setter døren på plass igjen. Bruk tang om nødvendig.

11.5 Ta ut og rengjør dørglassene



Dørglasset kan avvike i type og form fra hva du ser på bildene i eksemplet i bildene. Antall glass kan også være forskjellig.

1. Hold dørlisten (B) øverst på døren på begge sider og trykk innover for å frigjøre klipslåsen.

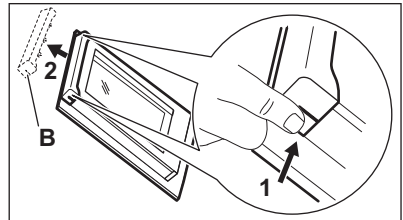

2. Trekk dørlisten mot deg for å fjerne den.
3. Hold et og et glasspanel øverst i kanten og trekk det oppover og ut av føringen.

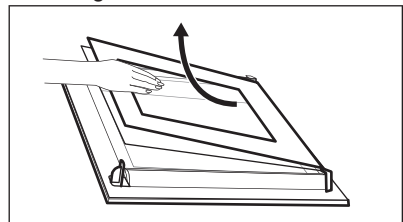

4. Rengjør glasspanelene.
Du setter inn panelene ved å følge ovennevnte fremgangsmåte i omvendt rekkefølge.

11.6 Ovnstaket



ADVARSEL!

Slå av produktet før du fjerner varmeelementet. Kontroller at produktet er kaldt. Fare for brannskader.

Fjern brettstigene.

Du kan fjerne varmeelementet slik at det blir enklere å rengjøre ovnstaket.

1. Fjern skruen som holder varmeelementet på plass. Bruk en skrutrekker første gang.

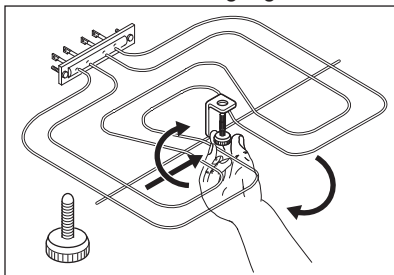

2. Trekk varmeelementet forsiktig ned.
3. Rengjør ovnstaket med en myk klut og varmt såpevann, og la det tørke. Bruk omvendt rekkefølge for å montere varmeelementet.

Monter brettstigene.



ADVARSEL!

Kontroller at varmeelementet er riktig montert og at det ikke faller ned.

11.7 Slik bytter du pære



ADVARSEL!

Fare for elektrisk støt. Pæren kan være varm.

12. FEILSØKING



ADVARSEL!

Se etter i Sikkerhetskapitlene.

1. Slå ovnen av. Vent til ovnen er avkjølt.
2. Koble fra strømtilførselen til ovnen.
3. Legg en klut på bunnen i ovnsrommet.

Baklampe



Du finner glassdekselet til lampen bak i ovnsrommet.

1. Drei glassdekselet mot urviserne for å ta det av.
2. Rengjør lampedekselet.
3. Skift lyspæren i stekeovnslampen med en egnet stekeovnspære som tåler 300 °C. Bruk samme type ovnslampe.
4. Monter glassdekselet.

11.8 Ta ut skuffen



ADVARSEL!

Ikke oppbevar brennbare ting (f.eks. rengjøringsprodukter, plastposer, grytekluter, papir eller rengjøringspray) i skuffen. Skuffen kan bli varm når stekeovnen er i bruk. Fare for brann

Skuffen under stekeovnen kan tas ut for rengjøring.

1. Trekk skuffen ut til den stopper.
2. Løft skuffen litt, slik at den står på skrått opp fra skinnene.

For å sette på plass igjen skuffen, følger du fremgangsmåten i omvendt rekkefølge.

12.1 Hva må gjøres hvis...

Feil	Mulig årsak	Feilhåndtering
Du kan ikke starte apparatet.	Apparatet er ikke koblet til en strømforsyning eller er uriktig tilkoblet.	Sjekk at apparatet er riktig koblet til strømforsyningen.
Du kan ikke starte apparatet.	Sikringen har gått.	Kontroller at sikringen er årsaken til funksjonssvikten. Hvis sikringene går gjentatte ganger, må du kontakte en elektriker.
Restvarmeindikatoren vises ikke.	Sonen er ikke varm fordi den var i bruk bare en kort stund.	Kontakt servicesenteret dersom sonen fortsatt ikke blir varm etter lang tids bruk.
Ovnen blir ikke varm.	Stekeovnen er slått av.	Slå på stekeovnen.
Ovnen blir ikke varm.	Nødvendige innstillinger er ikke valgt.	Sørg for at innstillingene er riktige.
Lampen lyser ikke.	Pæren er defekt.	Skift ut lampen.
Damp og kondens legger seg på maten og i ovnsrommet.	Du har latt retten stå for lenge i ovnen.	Ikke la maten bli stående i ovnen lenger enn 15 – 20 minutter etter at tilberedningen er ferdig.

12.2 Servicedata

Hvis du ikke greier å løse problemet selv, kontakter du forhandleren eller et autorisert servicesenter.

Nødvendig informasjon som servicesenteret trenger, kan du finne på

typeskiltet. Typeskiltet er plassert på den fremre rammen til ovnsrommet. Ikke fjern typeskiltet fra ovnsrommet.

Vi anbefaler at du noterer opplysningene her:	
Modell (MOD.)
Produktnummer (PNC)
Serienummer (S.N.)

13. ENERGIEFFEKTIV

13.1 Produktinformasjon for koketopp i henhold til EU 66/2014

Modellidentifikasjon	EKC6050NOW
Koketopptype	Koketopp på en frittstående komfyr

Antall tilberedingssoner	4	
Oppvarmingsteknologi	Varmestråler	
Diameter av sirkulære kokesoner (Ø)	Venstre foran	21,0 cm
	Venstre bak	14,5 cm
	Høyre foran	14,5 cm
	Høyre bak	18,0 cm
Strømforkbruk per kokesone (EC electric cooking)	Venstre foran	182,3 Wh/kg
	Venstre bak	181,8 Wh/kg
	Høyre foran	181,8 Wh/kg
	Høyre bak	182,1 Wh/kg
Strømforkbruk av koketoppen (EC electric hob)	182,0 Wh/kg	

EN 60350-2 - Elektriske husholdningsapparater for matlaging - del 2: Koketopper - metoder for måling av ytelse.

13.2 Komfyrtopp – Energisparende

Du kan spare energi på hverdagslig tilberedning hvis du følger hintene under.

- Bruk kun mengden du trenger når du varmer opp vann.

- Legg alltid lokk på kokekaret, hvis det er mulig.
- Plasser kokekaret på kokesonen før du slår den på.
- Bunnen av kokekaret og kokesonene må ha samme diameter.
- Sett mindre kokekar på mindre kokesoner.
- Sett kokekaret direkte på midten av kokesonen.
- Bruk restvarmen for å holde maten varm eller for å smelte den.

13.3 Produktinformasjon for ovner i henhold til EU 65-66/2014

Leverandørnavn	Electrolux
Modellidentifikasjon	EKC6050NOW
Energieffektivitetsindeks	95.3
Energieffektivitetsklasse	A
Energiforbruk med standard belastning, konvensjonell modus	0.95 kWh/syklus
Energiforbruk med standard belastning, viftemodus	0.82 kWh/syklus
Antall hulrom	1
Varmekilde	Strøm
Volum	73 l
Ovnstype	Ovn i en frittstående komfyr
Masse	56.7 kg

EN 60350-1 - Husholdningens elektriske apparater for matlaging - Del 1: Serier,

ovner, dampovner og griller - Metoder for måling av ytelse.

13.4 Ovn – Energisparende



Ovnen har funksjoner som hjelper deg med å spare strøm under matlaging.

Påse at ovnsdøren er lukket ordentlig mens ovnen er på. Åpne ikke døren for ofte under matlaging. Hold dørpakningen ren og sørg for at den sitter godt på plass.

Bruk kokekar i metall for å øke energisparingen.

Når det er mulig skal du ikke forhåndsvarme ovnen før matlaging.

Hold pausene mellom stekingene så kort som mulig når du lager flere retter om gangen.

Matlaging med vifte

Bruk om mulig tilberedningsfunksjoner med vifte for å spare strøm.

Restvarme

Når tilberedningstiden er lengre enn 30 minutter, reduser ovntemperaturen til minimum 3 - 10 minutter før tilberedningen avsluttes. Restvarmen i ovnen fortsetter å steke.

Bruk restvarmen til å varme opp andre tallerkener.

Slik holder du maten varm

Hvis du vil bruke restvarmen til å holde måltidet varmt, velg lavest mulig temperaturinnstilling.

Varmluft med fukt

Funksjonen er laget med tanke på å spare strøm under tilberedning.

14. BESKYTTELSE AV MILJØET

Resirkuler materialer som er merket med symbolet . Legg emballasjen i riktige beholdere for å resirkulere det. Bidrar til å beskytte miljøet, menneskers helse og for å resirkulere avfall av elektriske og elektroniske produkter. Ikke kast produkter som er merket med symbolet

 sammen med husholdningsavfallet. Produktet kan leveres der hvor tilsvarende produkt selges eller på miljøstasjonen i kommunen. Kontakt kommunen for nærmere opplysninger.

www.electrolux.com/shop



867338760-A-322019

