

► QW 12062T

SV Bruksanvisning  
Tvättmaskin

# USER MANUAL

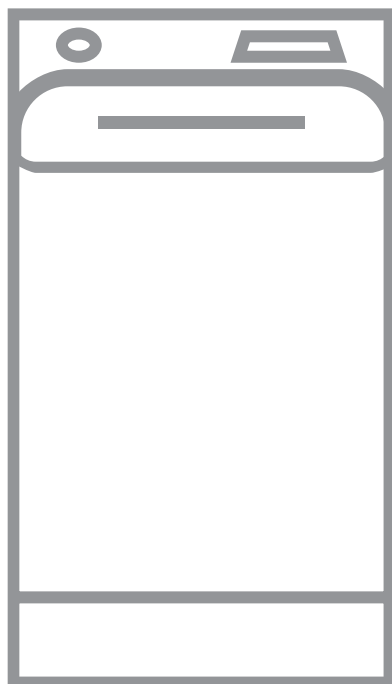

# INNEHÅLL

|                                |    |
|--------------------------------|----|
| 1. SÄKERHETSINFORMATION.....   | 3  |
| 2. SÄKERHETSINSTRUKTIONER..... | 4  |
| 3. PRODUKTBESKRIVNING.....     | 6  |
| 4. KONTROLLPANELEN.....        | 6  |
| 5. PROGRAMÖVERSIKT.....        | 8  |
| 6. FÖRBRUKNINGSVÄRDEN.....     | 12 |
| 7. TILLVALSFUNKTIONER.....     | 13 |
| 8. INSTÄLLNINGAR.....          | 14 |
| 9. FÖRE FÖRSTA ANVÄNDNING..... | 14 |
| 10. DAGLIG ANVÄNDNING.....     | 15 |
| 11. RÅD OCH TIPS.....          | 18 |
| 12. SKÖTSEL OCH RENGÖRING..... | 19 |
| 13. FELSÖKNING.....            | 22 |
| 14. TEKNISKA DATA.....         | 24 |

## BÄSTA KUND

Tack för att du valt denna produkt från Husqvarna-Electrolux. Vi har skapat den så att du ska kunna få felritt resultat i många år, med innovativa tekniker som gör livet enklare – funktioner som du inte skulle hitta hos vanliga produkter. Varsågod att ägna några minuter åt att läsa detta för att få ut så mycket som möjligt av produkten. Besök vår webbplats för att:



Få användningsråd, broschyrer, felsökningshjälp och serviceinformation:  
**[www.husqvarna-electrolux.se](http://www.husqvarna-electrolux.se)**



Registrera din produkt för bättre service:  
**[www.husqvarna-electrolux.se](http://www.husqvarna-electrolux.se)**



Köpa tillbehör, förbrukningsvaror och originalreservdelar till din produkt:  
**[www.husqvarna-electrolux.se/shop](http://www.husqvarna-electrolux.se/shop)**

## KUNDTJÄNST OCH SERVICE

Vi rekommenderar att originalreservdelar används. Ha följande uppgifter till hands när du kontaktar serviceavdelningen: Modell, PNC, serienummer.

Informationen står på typsytlen.

 Varnings-/viktig säkerhetsinformation

 Allmän information och tips

 Miljöinformation

Med reservation för ändringar.

# 1. ⚠ SÄKERHETSINFORMATION

Läs noga de bifogade instruktionerna före installation och användning av produkten. Tillverkaren är inte ansvarig för eventuella personskador eller andra skador som uppkommit som ett resultat av felaktig installation eller användning. Förvara alltid bruksanvisningen på en säker och tillgänglig plats för framtida bruk.

## 1.1 Säkerhet för barn och handikappade

- Denna produkt kan användas av barn från 8 års ålder och uppåt, och av personer med nedsatt fysisk, sensorisk eller mental förmåga, samt personer med bristande erfarenhet och kunskap, om de övervakas eller instrueras beträffande hur produkten används på ett säkert sätt och förstår de risker som är förknippade med användningen.
- Barn mellan 3 och 8 år eller personer med mycket omfattande och komplexa funktionshinder ska inte vara i närheten av produkten om de inte är under uppsikt.
- Barn under 3 år ska inte vistas i närheten utan ständig uppsikt.
- Låt inte barn leka med produkten.
- Håll allt förpackningsmaterial utom räckhåll för barn och kassera det på lämpligt sätt.
- Tvättmedel ska förvaras utom räckhåll för barn.
- Håll barn och husdjur borta från produkten när luckan är öppen.
- Om apparaten har ett barnlås, måste detta aktiveras.
- Barn får inte utföra städning och underhåll av apparaten utan uppsikt.

## 1.2 Allmän säkerhet

- Ändra inte produktens specifikationer.
- Överskrid inte den angivna maximala tvättmängden 6 kg (se avsnittet "Programöversikt").

- Vattentrycket under drift vid vatteningångspunkten från utloppsanslutningen måste vara mellan 0,5 bar (0,05 MPa) och 8 bar (0,8 MPa).
- Ventilationsöppningarna i botten får ej täppas igen av en matta eller annat som ligger på golvet.
- Produkten måste anslutas till vattenledningsnätet med de nya medföljande slanguppsättningarna, eller med andra nya slanguppsättningar som tillhandahålls av auktoriserat servicecenter.
- Gamla slanguppsättningar får inte återanvändas.
- Om nätsladden är skadad måste den bytas av tillverkaren, tillverkarens auktoriserade servicecenter eller personer med motsvarande utbildning, för att undvika elektrisk fara.
- Stäng av produkten och koppla bort den från eluttaget före underhåll.
- Använd inte högtrycksvattenspray och/eller ånga för att rengöra produkten.
- Rengör produkten med en våt trasa. Använd bara milda rengöringsmedel. Använd inte produkter med slipeffekt, skursvampar, lösningsmedel eller metallföremål.

## 2. SÄKERHETSINSTRUKTIONER

### 2.1 Installation



Installationen måste överensstämma med gällande nationella bestämmelser.

- Ta bort allt förpackningsmaterial och transportbultarna, inklusive gummibussning och plastbricka.
- Förvara transportbultarna på ett säkert ställe. Om produkten ska flyttas i framtiden måste de sättas dit igen för att låsa trumman för att förhindra skador på produkten.
- Var alltid försiktig när produkten rör sig eftersom den är tung. Använd alltid skyddshandskar och täckta skor.
- Installera eller använd inte en skadad produkt.
- Följ installationsinstruktionerna som följer med produkten.
- Installera och använd inte produkten på en plats där temperaturen understiger 0 °C eller där den utsätts för väder och vind.
- Golvytan, på vilken produkten ska installeras, måste vara plan, stabil, värmebeständig och ren.
- Kontrollera att luft kan cirkulera mellan produkten och golvet.
- Installera inte produkten direkt över en golvbrunn.
- Ställ in fötterna så att det finns tillräckligt utrymme mellan produkten och golvet.
- Installera inte produkten där locket inte kan öppnas helt.
- Placera inte en behållare för uppsamling av vattenläckage under

produkten. Kontakta auktoriserat servicecenter för att kontrollera vilka tillbehör som kan användas.

## 2.2 Elektrisk anslutning



### VARNING!

Risk för brand och elektriska stötar.

- Produkten måste jordas.
- Använd alltid ett korrekt installerat, stötsäkert och jordat eluttag.
- Se till att de parametrarna på märkskylten överensstämmer med elnätets elektricitet.
- Använd inte grenuttag eller förlängningssladdar.
- Kontrollera så att du inte skadar stickkontakten och nätkabeln. Om produktens nätkabel behöver bytas måste det göras av vårt auktoriserade servicecenter.
- Anslut stickkontakten till eluttaget först vid slutet av installationen. Kontrollera att stickkontakten är åtkomlig efter installationen.
- Ta inte i anslutningssladden eller stickkontakten med våta händer.
- Dra inte i anslutningssladden för att koppla bort produkten från eluttaget. Ta alltid tag i stickkontakten.
- Denna produkt uppfyller kraven enligt EU:s direktiv.

## 2.3 Anslutning av vatten

- Orsaka inga skador på vattenslangarna.
- Före anslutning till nya slangar, slangar som inte använts under en längre tid, där reparationsarbete har utförts eller om nya enheter har monterats (vattenmätare, etc.), ska vattnet rinna en stund tills det är rent och klart.
- Kontrollera att det inte finns några synliga vattenläckor under och efter första användningen av maskinen.
- Använd inte en förlängningsslang om tilloppsslangen är för kort. Kontakta kundtjänst för byte av tilloppsslangen.
- Du kan förlänga tömningsslangen till högst 400 cm. Kontakta kundtjänst för

den andra tömningsslangen och förlängningen.

## 2.4 Använd



### VARNING!

Det finns risk för personskador, elstöt, brand eller skador på produkten.

- Denna produkt är endast avsedd för hushållsbruk.
- Följ säkerhetsanvisningarna på tvättmedelspaketet.
- Placera inga lättantändliga produkter eller föremål som är fuktiga med lättantändliga produkter i, nära eller på produkten.
- Se till att alla metallföremål avlägsnas från tvätten.
- Tvätta inga tyger som är starkt nedsmutsade med olja, fett eller andra feta ämnen. Det kan skada gummidelarna i tvättmaskinen. Förtvätta sådana tyger för hand innan du stoppar in dem i tvättmaskinen.

## 2.5 Underhåll

- Kontakta en auktoriserad serviceverkstad för reparation av produkten.
- Använd endast originaldelar.

## 2.6 Avfallshantering



### VARNING!

Risk för kvävning eller skador.

- Koppla loss produkten från eluttaget och vattentillförseln.
- Klipp av elkabeln nära produkten och kassera den.
- Ta bort luckspärren för att förhindra att barn eller husdjur blir instängda i trumman.
- Kassera produkten i enlighet med lokala föreskrifter för avyttring från WEEE (Waste Electrical and Electronic Equipment).

## 3. PRODUKTBESKRIVNING

### 3.1 Specialfunktioner

Din nya tvättmaskin uppfyller alla krav för en effektiv behandling av din tvätt med låg vatten-, energi- och tvättmedelsförbrukning samtidigt som kläderna hanteras varsamt.

- **ProSense-tekniken** justerar automatiskt programmets varaktighet efter tvättmängden i trumman för att få perfekt tvättresultat på minsta möjliga tid.

### 3.2 Produktöversikt

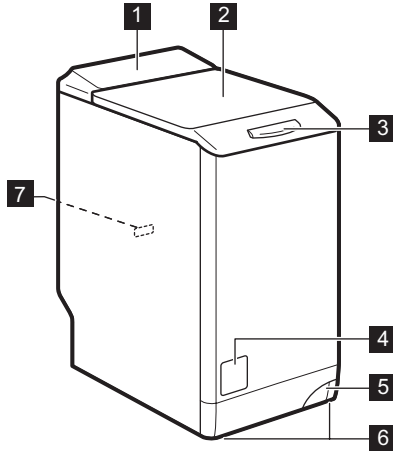

- 1 Kontrollpanel
- 2 Lucka
- 3 Luckhandtag
- 4 Filter till tömningspump
- 5 Spak för att flytta produkten
- 6 Fötter för att få maskinen i nivå
- 7 Typskylt

## 4. KONTROLLPANELEN

### 4.1 Beskrivning av kontrollpanelen

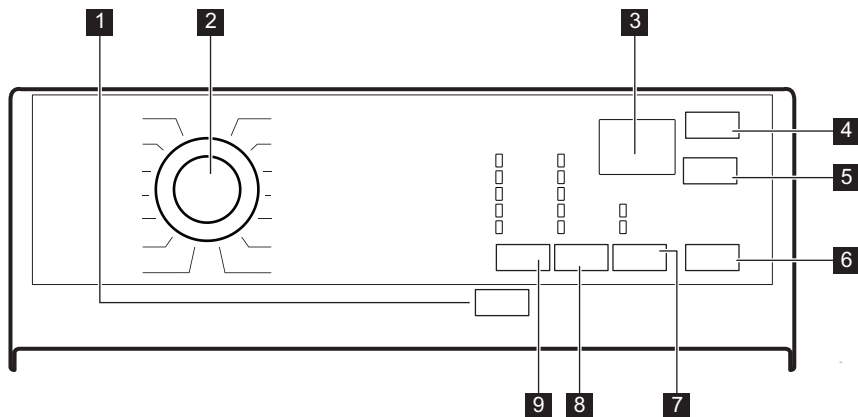

- |  |  |
|--|--|
| <p><b>1</b> På/Av touch-knapp</p> <p><b>2</b> Programväljare</p> <p><b>3</b> Display</p> <p><b>4</b> Fördröjd Start touch-knapp</p> <p><b>5</b> Snabb touch-knapp</p> <p><b>6</b> Start/Paus touch-knapp</p> | <p><b>7</b> Val touch-knapp</p> <ul style="list-style-type: none"> <li>• Fläckar funktion</li> <li>• Förtvätt funktion</li> </ul> <p><b>8</b> Centr. minskning touch-knapp</p> <p><b>9</b> Temp. touch-knapp</p> |
|--|--|

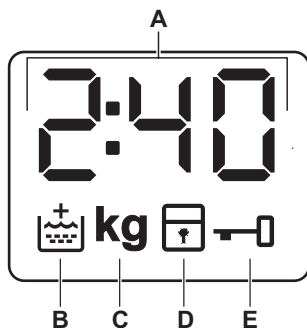

## 4.2 Display



A **0:00**



Den digitala indikatorn kan visa:

- Programlängd (t.ex. **2:40**).
- Fördröjd tid (t.ex. **30'** eller **2h**).
- Programslut (**□**).
- Varningskod (**E20**).

|   |   |  |
|---|---|--|
| B |  | Indikator för extra sköljning. Den tänds när denna funktion har valts. |
| C | <b>kg</b>   | <b>kg</b> -indikatorn blinkar under detektionen av tvättmängd.         |
| D |  | Indikator för barnlås.   |
| E |  | Indikator för lucklås.   |

## 5. PROGRAMÖVERSIKT

### Tvättprogram

| Program   | Standardtemperatur<br>Temperaturvariation | Max. centrifugeringshastighet<br>Centrifugeringshastighetsintervall | Max tvättmängd | Programbeskrivning   |
|---|---|---|----------------|--|
| Bomull  | 40 °C<br>95 °C - Kall                     | 1200 varv/minut<br>1200 - 800 varv/minut                            | 6 kg           | <b>Vit och färgad bomull</b> hårt och normalt smutsade bomullsplagg.<br><b>Vit och färgad bomull</b>   |
| Bomull Eco<br> | 40 °C<br>60 °C - 40°C                     | 1200 varv/minut<br>1200 - 800 varv/minut                            | 6 kg           | <b>Vit och färgad bomull</b> hårt och normalt smutsade bomullsplagg.<br><b>Standardprogram för energimärkningens förbrukningsvärden.</b> Enligt bestämmelsen 1061/2010 är programmet Bomull vid 60 °C och programmet Bomull vid 40 °C med alternativet  "Standardprogram 60 °C vit-/kulörtvätt" och "Standardprogram 40 °C vit-/kulörtvätt". De är de mest effektiva programmen vad gäller kombinationen energi- och vattenförbrukning för normalt smutsad tvätt.<br><br> Vattentemperaturen i tvättfasen kan skilja sig från temperaturen som anges för valt program. |
| Syntet  | 40 °C<br>60 °C - Kall                     | 1200 varv/minut<br>1200 - 800 varv/minut                            | 3 kg           | <b>Syntetplagg eller blandade material.</b> Normalt smutsad tvätt.   |



| Program  | Standardtemperatur<br>Temperaturvariation | Max. centrifugeringshastighet<br>Centrifugeringshastighetsintervall | Max. tvättmängd | Programbeskrivning   |
|--|---|---|-----------------|--|
| Lättstruket  | 40 °C<br>60 °C -<br>Kall                  | 800 varv/<br>minut<br>800 - 800<br>varv/<br>minut                   | 1 kg            | <b>Syntetplagg som ska tvättas skonsamt.</b> Normalt och lätt smutsad tvätt. <sup>1)</sup>   |
| Fintvätt   | 40 °C<br>40 °C -<br>Kall                  | 1200 varv/<br>minut<br>1200 - 800<br>varv/<br>minut                 | 2,5 kg          | <b>Ömtåliga material som akryl, viskos och blandade material måste fintvättas.</b> Normalt smutsad tvätt.  |
|  Ylle/Siden | 40 °C<br>40 °C -<br>Kall                  | 1200 varv/<br>minut<br>1200 - 800<br>varv/<br>minut                 | 1,5 kg          | <b>Ylle som går att tvätta i maskinen, handtvättbar ylle och andra material</b> med symbolen "handtvätt". <sup>2)</sup>  |
| Täcken   | 40 °C<br>60 °C -<br>Kall                  | 800 varv/<br>minut<br>800 - 800<br>varv/<br>minut                   | 2 kg            | <b>Syntetfilt, vadderade kläder, täcken, dunjackor</b> och liknande.   |
| Tömning/<br>Centr.   | -   | 1200 varv/<br>minut<br>1200 - 800<br>varv/<br>minut                 | 6 kg            | För att centrifugera tvätten och tömma ut vattnet i trumman. <b>Alla material förutom ylle och ömtåliga material.</b>  |
| Sköljning  | -   | 1200 varv/<br>minut<br>1200 - 800<br>varv/<br>minut                 | 6 kg            | För att skölja och centrifugera tvätten. <b>Alla material</b> , förutom ylle och mycket ömtåliga material. Minska centrifugeringshastigheten efter typ av tvätt. |
| Snabb Intensiv   | 60 °C<br>60 °C -<br>40 °C                 | 1200 varv/<br>minut<br>1200 - 800<br>varv/<br>minut                 | 6 kg            | <b>Syntetplagg.</b> Ett program för utomhussportkläder - normalt och mycket smutsiga. Förtvättfasen aktiveras automatiskt för att få bort smuts. <sup>3)</sup>   |

| Program           | Standardtemperatur<br>Temperaturvariation | Max. centrifugeringshastighet<br>Centrifugeringshastighetsintervall | Max tvättmängd | Programbeskrivning  |
|-------------------|---|---|----------------|---|
| Jeans             | 40 °C<br>60 °C -<br>Kall                  | 1200 varv/<br>minut<br>1200 - 800<br>varv/<br>minut                 | 3 kg           | <b>Denim- och jerseyplagg.</b> Normalt smutsad tvätt. Detta program utför en mild sköljningsfas, avsedd för denim, som minskar blekning och undviker tvättmedelsrester på fibrerna. |
| Bomull 20°        | Kall                                      | 1200 varv/<br>minut<br>1200 - 800<br>varv/<br>minut                 | 6 kg           | <b>Blandade material</b> (bomull och syntet) <sup>4)</sup> .  |
| Sport             | 30 °C<br>40 °C -<br>Kall                  | 1200 varv/<br>minut<br>1200 - 800<br>varv/<br>minut                 | 2,5<br>kg      | <b>Blandade tyger för sportkläder som polyester, polyester, elastanblandningar, polyamid.</b><br>Ett program för utomhussportkläder som är normalt smutsade.                        |
| 20 min. -<br>3 kg | 30 °C<br>40 °C -<br>30 °C                 | 1200 varv/<br>minut<br>1200 - 800<br>varv/<br>minut                 | 3 kg           | <b>Bomulls- och syntetplagg</b> som är lätt smutsade och bara använts en gång.  |





1) För att minska skrynklorna på tvätten reglerar detta program vattentemperaturen och utför en skonsam tvätt- och centrifugeringsfas. Maskinen lägger till ytterligare sköljningar.

2) Under det här programmet roterar trumman sakta för en skonsam tvätt. Det kan verka som om trumman roterar felaktigt eller inte roterar alls.

3) Använd inte tvättmedel till förtvättfasen utan den ska sköljas med bara vatten.

4) Det här programmet är avsett för dagligt bruk och har lägsta energi- och vattenförbrukningen men ger ändå bra tvättresultat.

## Programfunktioner kompatibilitet

|   | Bomull | Bomull Eco  | Syntet | Lättstruket | Fintvätt | Ylle/Siden  | Täckan | Tömning/Centr. | Sköjning | Snabb Intensiv | Jeans | Bomull 20° | Sport | 20 min. - 3 kg |
|---|--------|--|--------|-------------|----------|--|--------|----------------|----------|----------------|-------|------------|-------|----------------|
| Centr.  | ■      | ■  | ■      |             | ■        | ■  |        | ■              | ■        | ■              | ■     | ■          | ■     | ■              |
| Ingen centri-<br>fugering  | ■      | ■  | ■      | ■           | ■        | ■  |        | ■              | ■        | ■              | ■     | ■          | ■     | ■              |
| Sköljstopp                 | ■      | ■  | ■      | ■           | ■        | ■  |        |                | ■        | ■              | ■     | ■          | ■     |                |
| Fläckar 1)  | ■      | ■  | ■      | ■           | ■        |  |        |                |          |                | ■     |            |       |                |
| Förtvätt  | ■      | ■  | ■      | ■           | ■        |  |        |                |          |                | ■     |            | ■     |                |
| Fördröjd Start  | ■      | ■  | ■      | ■           | ■        | ■  | ■      | ■              | ■        | ■              | ■     | ■          | ■     | ■              |
| Snabb 2)  | ■      | ■  | ■      | ■           | ■        |  |        |                |          |                | ■     |            |       |                |
| Extra Skölj-<br>ning       | ■      | ■  | ■      | ■           | ■        |  |        |                | ■        | ■              | ■     | ■          | ■     |                |

1) Denna funktion är inte tillgänglig vid temperaturer under 40 °C.

2) Om du väljer det kortaste programmet rekommenderar vi att du minskar mängden tvätt. Det går att fylla maskinen helt men tvättresultatet kan bli sämre.

## 5.1 Woolmark Apparel Care - Blå



Maskinens ylleprogram har godkänts av Woolmark Company för tvätt av maskintvätt av ylleplagg märkta som "handtvätt", under förutsättning att plaggen tvättas enligt anvisningarna från tillverkaren av denna tvättmaskin. Följ anvisningarna på klädvårdsetiketten för torkning och andra tvättanvisningar. M1145

Woolmark-symbolen är en certifieringsmärkning i många länder.

## 6. FÖRBRUKNINGSVÄRDEN

**i** Angivna värden har erhållits i laboratorieförhållanden med relevanta standarder. Olika orsaker kan ändra uppgifterna: mängden och typen av tvätt samt omgivningstemperatur. Vattentryck, matarspänningen och temperaturen på inloppsvattnet kan också påverka tvättprogrammets varaktighet.

**i** Tekniska specifikationer kan ändras utan föregående meddelande för att förbättra kvaliteten på produkten.

**i** Under själva tvättprogrammen kan Prosense-tekniken variera tvättiden och förbrukningsvärdena. Mer information finns i avsnittet "Prosense-viktberäkning i avsnittet "Daglig användning".

| Program   | Tvättmängd (kg) | Energiförbrukning (kWh) | Vattenförbrukning (liter) | Ungefärlig programtid (minuter) | Återstående fukt (%) <sup>1)</sup> |
|---|-----------------|-------------------------|---------------------------|---------------------------------|------------------------------------|
| Bomull 60 °C  | 6               | 1,10                    | 56                        | 180                             | 53                                 |
| Bomull 40 °C  | 6               | 0,65                    | 54                        | 150                             | 53                                 |
| Syntet 40 °C  | 3               | 0,45                    | 46                        | 105                             | 35                                 |
| Fintvätt 40 °C  | 2,5             | 0,55                    | 46                        | 90                              | 35                                 |
| Ylle/Siden 30 °C  | 1,5             | 0,35                    | 50                        | 65                              | 30                                 |
| <b>Standardprogram vit-/kulörtvätt</b> <input type="checkbox"/> |                 |                         |                           |                                 |                                    |
| Standard 60 °C Vit-/Kulörtvätt <input type="checkbox"/>         | 6               | 0,80                    | 47                        | 246                             | 53                                 |
| Standard 60 °C Vit-/Kulörtvätt <input type="checkbox"/>         | 3               | 0,54                    | 38                        | 174                             | 53                                 |
| Standard 40 °C Vit-/Kulörtvätt <input type="checkbox"/>         | 3               | 0,49                    | 39                        | 175                             | 53                                 |

<sup>1)</sup> När centrifugeringen är klar.

| Av-läge (W) | Lämnat på-läge (W) |
|-------------|--------------------|
| 0.48        | 0.48               |

Informationen i tabellen ovan är i enlighet med EU-kommissionens förordning 1015/2010 om genomförande av direktiv 2009/125/EC.

## 7. TILLVALSFUNKTIONER

### 7.1 På/Av

Om du trycker på den här knappen i några sekunder slås maskinen på eller stängs av. Två olika ljud hörs när man slår på eller stänger av maskinen.

Eftersom Standby-funktionen i vissa fall automatiskt stänger av maskinen för att minska energiförbrukningen kan du behöva slå på den igen.

För mer information, se Standby-avsnittet i kapitlet Daglig användning.

### 7.2 Inledning



Funktionerna går inte att välja med alla tvättprogram. Kontrollera kompatibiliteten mellan funktionerna och tvättprogrammen i "Programöversikt". En funktion kan utesluta en annan, i det här fallet låter inte maskinen dig ställa in inkompatibla funktioner tillsammans. Se till att skärmen och touch-knapparna alltid är rena och torra.

### 7.3 Temp.

När du väljer ett tvättprogram föreslår maskinen automatiskt den förinställda temperaturen för programmet.

Ställ in den här funktionen för att ändra den inställda temperaturen.

Indikatorn = kallt vatten av den inställda temperaturen tänds (maskinen värmer inte upp vattnet).

### 7.4 Centr.

När du ställer in ett program ställer maskinen automatiskt in maximal centrifugeringshastighet.

Tryck upprepade gånger på den här knappen för att:

**Minska centrifugeringshastigheten**

**Aktivera** Sköljstopp-funktionen

- Ställ in den här funktionen för att förhindra att tvätten skrynklar.
- Indikatorn tänds.
- Det finns vatten i trumman när programcykeln är klar.
- Luckan är låst och trumman snurrar med jämna mellanrum för att tvätten ska bli mindre skrynklig.
- Du måste tömma ut vattnet för att kunna låsa upp locket.
- Om du trycker på Start/Paus-knappen utför maskinen centrifugeringsfasen och tömmer ut vattnet.



Maskinen tömmer ut vattnet automatiskt efter cirka 18 timmar.

**Aktivera** Ingen centrifugering-funktionen



- Ställ in den här funktionen för att inaktivera alla centrifugeringsfaser. Endast tömningsfasen är tillgänglig.
- Indikatorn tänds.
- Ställ in funktionen för mycket ömtåliga plagg.
- Sköljfasen använder mer vatten för vissa tvättprogram.



Centrifugeringshastigheten kan reduceras.

### 7.5 Val

Tryck på den här knappen upprepade gånger för att aktivera ett av alternativen.

#### • Fläckar

Välj denna funktion för att lägga till en anti-fläckfas till ett program för att behandla hårt smutsad eller smutsad tvätt med fläckbortagningsmedel.

Häll fläckbortagningsmedlet i -fack. Fläckbortagningsmedlet kommer att läggas till under lämplig fas i tvättprogrammet.



Funktionen kan lägga till tid till programlängden. Denna funktion är inte tillgänglig vid temperaturer under 40 °C.

#### • Förtvätt

Använd den här funktionen för att lägga till en förvätsfas i 30 °C före tvättfasen.

Det här alternativet rekommenderas för hårt smutsad tvätt, särskilt om den innehåller sand, damm, lera och andra fasta partiklar.

 Funktionen kan lägga till tid till programlängden.

Tillhörande indikator tänds.

## 7.6 Snabb

Detta alternativ kan rekommenderas för att förkorta tvättprogrammet.

Ställ in den här funktionen för normalt till lätt smutsade plagg eller plagg som ska fräschas upp.

Tryck på den här knappen **en gång** för att minska tvättiden.

Vid mindre tvättmängder trycker du på den här knappen **två gånger** för att ställa in ett extra kort program.

Indikatorn för funktionen och inställt värde lyser.

## 7.7 Fördröjd Start

Med det här alternativet kan du fördröja programstarten till en bättre lämpad tidpunkt.

Tryck upprepade gånger på knappen för att ställa in önskad fördröjning. Tiden ökar i steg om 30 minuter upp till 90 minuter och med 2 timmar upp till 20 timmar.

Indikatorn för funktionen och inställt värde lyser. När du har tryckt på Start/Paus-knappen börjar nedräkningen.

## 7.8 Start/Paus

Tryck på Start/Paus-knappen för att starta, pausa eller avbryta ett program.

# 8. INSTÄLLNINGAR

## 8.1 Ljudsignaler

För att avaktivera ljudsignalerna när programmet är klart, tryck på Fördröjd Start och Snabb-knapparna samtidigt i sex sekunder.

 Ljudsignalerna fortsätter när produkten har en felfunktion.

## 8.2 Knapplås

Med den här funktionen kan du förhindra att barnen leker med kontrollpanelen.

- **Aktivera/avaktivera** funktionen genom att trycka på Centr.- och Val-knapparna samtidigt tills indikatorlampan för  **tänds/släcks**. Du kan aktivera funktionen:
- Innan du rör vid knappen Start/Paus: alla knapparna och programvredet är

avaktiverade (förutom På/Av-knappen).

- Innan du rör vid knappen Start/Paus: kan inte produkten starta. Produkten bibehåller detta val även när du stängt av.

## 8.3 Permanent inställning av extra sköljning

Med det här alternativet kan du ha funktionen för extra sköljning på permanent när du ställer in ett nytt program.

- **Aktivera/avaktivera** funktionen genom att trycka på Temp.- och Centr.-knappen samtidigt tills relevant indikatorlampan  **tänds/släcks** på displayen.

# 9. FÖRE FÖRSTA ANVÄNDNING

1. Sätt i stickkontakten i eluttaget.
2. Öppna vattenkranen.

- Häll 2 liter vatten i tvättmedelsfacket för tvättfasen.
- Då aktiveras tömningssystemet.
- Häll en liten mängd tvättmedel i facket för tvättfasen.
- Ställ in och starta ett program för bomull vid högsta temperaturen utan tvätt.

Detta tar bort all möjlig smuts från trumman och baljan.

## 10. DAGLIG ANVÄNDNING

### 10.1 Lägga i tvätt

- Öppna produktens lock.
- Tryck på knappen **A**.

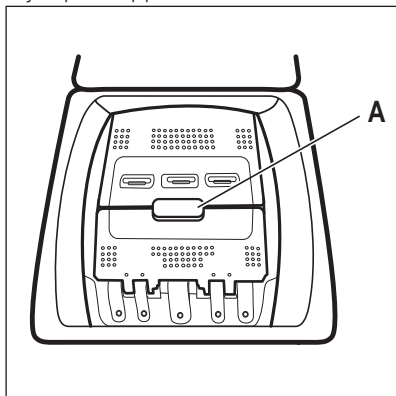

Trumman öppnas automatiskt.

- Lägg in tvätten i trumman, ett plagg i taget.

- Skaka plaggen innan du lägger i dem i maskinen.
- Lägg inte i för mycket tvätt i trumman.
- Stäng trumman och luckan.



#### FÖRSIKTIGHET!

Kontrollera att du stängt trumman rätt innan du stänger luckan till produkten.

### 10.2 Tvättmedelsfack. Använda tvättmedel och andra medel

- Mät upp specifika tvättmedel för tvättmaskinen och rengöringsmedlet.
- Lägg tvättmedlet och sköljmedlet i rätt fack.



Följ alltid anvisningarna på tvättmedelsprodukternas förpackning.

|  |  |
|--|--|
|  | <p>Tvättmedelsfack för förtvättfasen.</p> <p>När du ställer in ett fläckprogram ska du hälla i tvättmedel (pulver eller flytande).</p> <hr/> <p>Tvättmedelsfack för tvättfasen.</p> <hr/> <p>Fack för flytande tillsatser (sköljmedel, stärkelse).</p> <p>Markeringen <b>M</b> är den högsta nivån för mängden flytande tillsatsmedel.</p> |
|--|--|

### 10.3 Aktivera produkten

- Sätt i stickkontakten i eluttaget.

- Öppna vattenkranen.
- Tryck på knappen På/Av för att sätta på produkten.

En kort signal hörs.

## 10.4 Inställning av program

1. Vrid programväljaren till önskat diskprogram:
  - Indikatorn för Start/Paus blinkar.
  - Displayen visar programmets längd.
2. Ändra vid behov temperaturen, centrifugeringshastigheten, programlängden eller lägg till tillgängliga funktioner. När du aktiverar en funktion visas indikatorn för inställd funktion.

 Om ett val inte är möjligt, tänds ingen lampa och inget ljud hörs.

## 10.5 Starta ett program med fördröjd start

Tryck på Start/Paus-knappen. Produkten startar nedräkningen för fördröjd start. När nedräkningen löper ut startar programmet.

 PROSENSE-beräkningen starten när nedräkningen är klar.

## Annullera fördröjd start efter det att nedräkningen påbörjats

Avbryta den fördröjda starten:

1. Tryck på Start/Paus-knappen för att sätta maskinen på paus. Motsvarande indikator blinkar.
2. Tryck på Fördröjd Start-knappen tills displayen visar .
3. Tryck på Start/Paus-knappen en gång till för att starta programmet omedelbart.

## Ändring av fördröjd start efter det att nedräkningen påbörjats

Ändra den fördröjda starten:

1. Tryck på Start/Paus-knappen för att sätta maskinen på paus. Motsvarande indikator blinkar.

2. Tryck på Fördröjd Start-knappen flera gånger tills displayen visar önskad fördröjningstid.
3. Tryck på Start/Paus-knappen en gång till för att starta ny nedräkning.

## 10.6 Starta ett program

Tryck på Start/Paus-knappen för att starta programmet. Motsvarande indikator slutar blinka och fortsätter lysa med fast sken. Programmet startar och luckan låses. På displayen visas indikatorn .

 Tömningspumpen kan vara aktiv strax innan produkten fylls med vatten.

## 10.7 Omberäkning av programtid

 Efter ca 15 minuter från programmets start:

- Produkten justerar automatiskt programtiden efter tvätten du har lagt in i trumman så att du får perfekt tvättresultat på minsta möjliga tid.
- På displayen visas det nya värdet.

## 10.8 Avbryta ett program och ändra ett alternativ

Du kan bara ändra vissa funktioner innan de satts igång.

1. Tryck på Start/Paus. Motsvarande indikator blinkar.
2. Ändra det inställda alternativet.
3. Tryck på Start/Paus-knappen igen. Programmet fortsätter.

## 10.9 Avbryta ett pågående program

1. Tryck på På/Av-knappen för att avbryta programmet och stänga av produkten.
  2. Tryck på På/Av-knappen igen för att slå på produkten.
- Nu kan du ställa in ett nytt tvättprogram.



- i** Om ProSense-fasen redan har genomförts och vattenpåfyllningen har startat, startar det nya programmet **utan upprepning av ProSense-fasen**. Vattnet och tvättmedlet töms inte för att undvika rester.

## 10.10 ProSense detektion av tvättmängd

När du har trycks på Start/Paus-knappen:

1. ProSense startar avkänningen av tvättmängden för att räkna ut programtiden. Indikatorn **kg** och prickarna för tiden **■** blinkar.
2. Efter ca 15 minuter visar displayen den nya programtiden: Indikatorn **kg** släcks och prickarna för tiden **■** slutar blinka. Produkten justerar automatiskt programtiden för tvättmängden för att få perfekt tvättresultat på minsta möjliga tid. Programtiden kan minska eller öka.

- i** ProSense-detektionen genomförs endast med kompletta tvättprogram (ingen fas har valts bort).

## 10.11 Öppna produktens lock när programmet är aktiverat:



### FÖRSIKTIGHET!

Om temperaturen och nivån på vattnet i trumman är för hög förblir indikatorlampan för låst lock **■** tänd och du kan inte öppna locket.

Gör enligt följande för att öppna locket:

1. Tryck på På/Av-knappen i några sekunder för att inaktivera produkten.
2. Vänta några minuter innan du försiktigt öppnar locket.
3. Stäng locket.
4. Aktivera produkten och ställ in programmet igen.

## 10.12 Öppna locket när fördröjd start är aktiverat

Produktens lock är låst medan fördröjd start pågår.

För att öppna locket:

1. Tryck på Start/Paus. **■**-indikeringen släcks.
2. Öppna produktens lock.
3. Stäng locket och tryck på Start/Paus-knappen. Startfördröjningen fortsätter.

## 10.13 Program klart

När programmet är klart stannar produkten automatiskt. En ljudsignal hörs (om den är aktiverad).

**■** tänds på displayen och kontrolllampan för låst lucka **■** släcks.

Indikatorn för knapp Start/Paus slocknar.

1. Tryck på knappen På/Av för att stänga av produkten. Fem minuter efter att programmet avslutats stänger energisparfunktionen automatiskt av produkten.

- i** När du slår på produkten igen visas slutet på det senast inställda programmet på displayen. Vrid programväljaren för att ställa in ett nytt program.
2. Ta ut tvätten ur produkten.
  3. Kontrollera att trumman är tom.
  4. Låt luckan stå på glänt för att undvika mögelbildning och dålig lukt

## 10.14 Tömma ut vatten efter ett program är klart

**Tvättprogrammet är klart men det finns vatten i trumman:**

Trumman roterar regelbundet för att undvika att tvätten skrynklas.

Kontrolllampan för lucklåset **■** är tänt. Luckan förblir låst.

Du måste tömma ut vattnet för att kunna öppna luckan:

1. Sänk vid behov centrifugeringshastigheten.

2. Tryck på knappen Start/Paus. Produkten tömmer ut vattnet och centrifugerar.
3. När programmet är klart och kontrollampan för lucklåset  släcks kan du öppna luckan.
4. Tryck på På/Av i några sekunder för att avaktivera produkten.



Produkten töms och centrifugerar automatiskt efter cirka 18 timmar.

## 10.15 AUTO-standby-funktionen

Funktionen AUTO-standby stänger automatiskt av produkten för att minska energiförbrukningen när:

- Du inte använder produkten under 5 minuter innan du trycker på knappen Start/Paus.

Tryck på knappen På/Av för att slå på produkten igen.

- Efter 5 minuter från tvättprogrammets slut Tryck på knappen På/Av för att slå på produkten igen. Displayen visar slutet för det senast inställda programmet. Vrid programväljaren för att ställa in ett nytt program.



Om du ställer in ett program eller ett tillval som avslutas med vatten i trumman, AUTO-standby-funktionen **stänger inte** av maskinen för att du ska komma ihåg att tömma ut vattnet.

# 11. RÅD OCH TIPS



## WARNING!

Se säkerhetsavsnitten.

## 11.1 Fylla på tvätt

- Dela in tvätten i: vittvätt, kulörtvätt, syntetmaterial, ömtåliga material och ylle.
- Följ tvättanvisningarna som finns på tvättmärkningen.
- Tvätta inte vita och färgade plagg tillsammans.
- Vissa färgade plagg kan missfärgas i första tvätten. Vi rekommenderar att du tvättar dem separat de första gångerna.
- Knäpp knapparna på örngott och tryckknappar och stäng dragkedjor och hakar. Knyt skärp.
- Töm alla fickor och veckla ut plaggen.
- Vänd ut och in på flerfärgade plagg, ylle och plagg med tryck.
- Ta bort svåra fläckar med ett specialmedel.
- Tvätta och förbehandla svåra fläckar innan plagget läggs in i trumman
- Var försiktig med gardiner. Ta bort hakarna och lägg gardinerna i en tvättpåse eller ett örngott.

- Tvätta inte plagg utan fäll eller med håll i. Tvätta små plagg (t.ex. bygelbehåar, bälten, strumpbyxor osv.) i en tvättpåse.
- En mycket liten tvättmängd kan orsaka balansproblem vid centrifugeringsfasen. Om detta händer, justera plaggen manuellt i baljan och starta centrifugeringsfasen igen.

## 11.2 Svåra fläckar

Det räcker inte med vatten och tvättmedel för vissa fläckar.

Vi rekommenderar att du förbehandlar dessa fläckar innan du lägger in plaggen i maskinen.

Det finns särskilda fläckborttagningsmedel. Använd ett fläckborttagningsmedel som lämpar sig för typen av fläck och material.

## 11.3 Tvättmedel och tillsatser

- Använd endast tvättmedel och tillsatser som är särskilt avsedda för tvättmaskiner:
  - pulver för alla typer av material,

- pulver för ömtåliga material (40 °C max) och ylle,
- flytande tvättmedel, helst för tvättprogram med låga temperaturer (max. 60 °C) för alla typer av material, eller specialtvättmedel för endast ylle.
- Blanda inte olika sorters tvättmedel.
- För miljös skull ska du inte använda mer diskmedel än nödvändigt.
- Följ alltid anvisningarna på förpackningen till dessa produkter.
- Använd rätt produkter för materialets typ och färg, programtemperatur och smutsgrad.
- Om produkten inte har ett tvättmedelsfack med flik tillsätter du det flytande tvättmedlet med en doseringsboll (fås från tvättmedelstillverkaren).
- Starta alltid ett tvättprogram med full maskin.
- Använd vid behov fläckborttagningsmedel när du ställer in ett program med låg temperatur.
- Kontrollera vattenhårdheten i hemmet så att du använder rätt mängd tvättmedel. Se avsnittet "Vattenhårdhet".

### 11.4 Miljötips

- Ställ in ett program utan förtvätt om du har tvätt som är normalt smutsig.

### 11.5 Vattenhårdhet

Om vattenhårdheten där du bor är hög eller medelhög rekommenderar vi att du använder en vattenavhårdare för tvättmaskiner. I områden där vattenhårdheten är mjuk behövs ingen vattenavhårdare.

Kontakta din lokala vattenmyndighet för att ta reda på vattenhårdheten där du bor.

Använd rätt mängd sköljmedel. Följ alltid anvisningarna på förpackningen till produkten.

## 12. SKÖTSEL OCH RENGÖRING



**VARNING!**  
Se säkerhetsavsnitten.

### 12.1 Utvändig rengöring

Rengör produkten bara med tvål och varmt vatten. Torka alla ytor noga.



**FÖRSIKTIGHET!**  
Använd inte denaturerad sprit, lösningsmedel eller kemiska produkter.

### 12.2 Avkalkning

Om vattenhårdheten där du bor är hög eller medelhög rekommenderar vi att du använder ett avkalkningsmedel för tvättmaskiner.

Undersök trumman regelbundet för att förhindra kalkbildning och rostpartiklar.

Ta bort rostpartiklar endast med specialprodukter för tvättmaskin. Gör detta separat från tvätten.



Följ alltid anvisningarna på förpackningen till produkten.

### 12.3 Underhållstvätt

Vid programmen med låg temperatur kan det hända att det blir kvar lite tvättmedel i trumman. Gör en underhållstvättning regelbundet. För att göra detta:

- Ta ut tvätten ur trumman.
- Välj bomullsprogrammet med högsta temperaturen med en liten mängd tvättmedel.

## 12.4 Rengöring av tvättmedelsfacket

1.

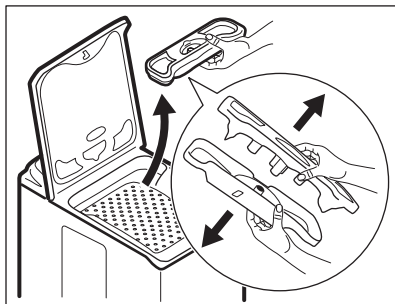

2.

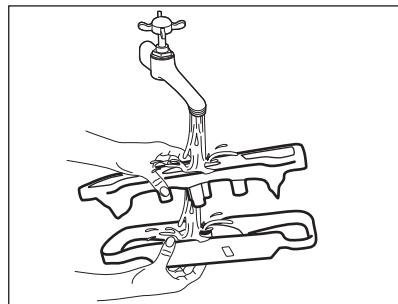

3.

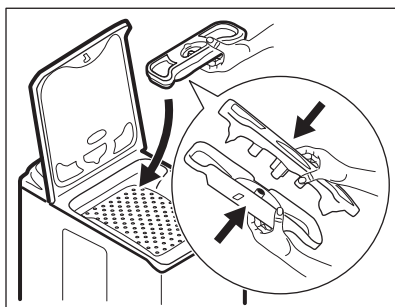

## 12.5 Rengöring av tömningsfiltret



Rengör inte nålfällan om vattnet i produkten är hett.

1.

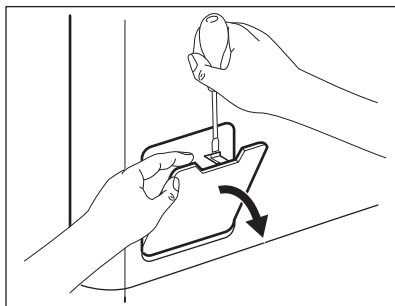

2.

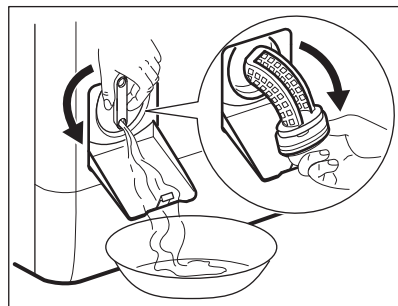

3.

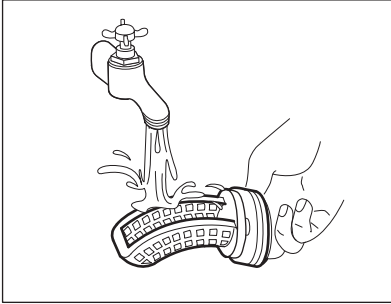

4.

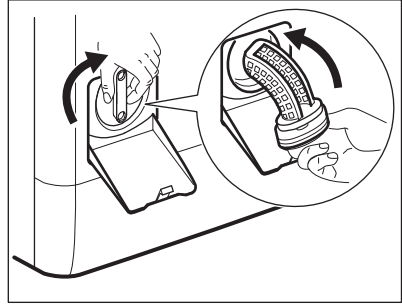

5.

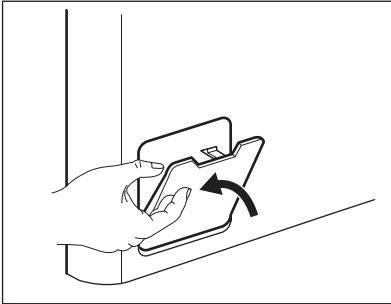

## 12.6 Rengöring av tilloppsslangen och ventilfiltret

1.

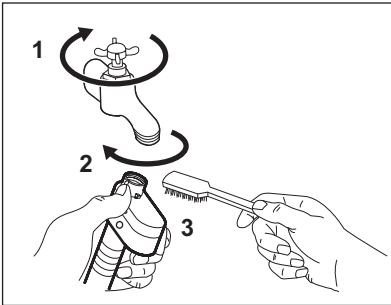

2.

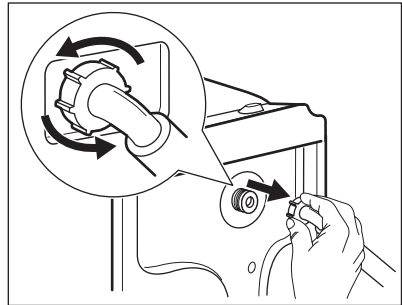

3.

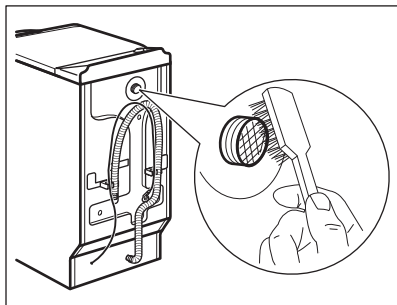

## 12.7 Nödtömning

På grund av ett funktionsfel kan apparaten inte tömma vattnet.

Om detta inträffar, utför stegen (1) till (5) i "Rengöring av avloppsfilter". Gör rent pumpen om det krävs.

## 12.8 Åtgärder vid frysrisk

Om produkten är installerad på en plats där temperaturen kan vara mindre än 0 °C, ta bort det kvarvarande vattnet i tilloppslangen och tömningspumpen.

1. Koppla bort produkten från eluttaget.

4.

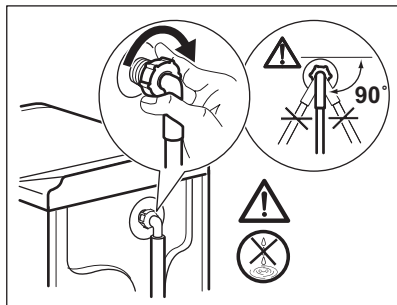

2. Stäng vattenkranen.
3. Placera tilloppsslangens båda ändar i en behållare och låt vattnet rinna ur slangen.
4. Töm tömningspumpen. Se nödtömningsförfarandet.
5. När tömningspumpen är tom, sätt tillbaka tilloppslangen igen.



### WARNING!

Se till att temperaturen är över 0 °C innan du använder produkten igen. Tillverkaren har inget ansvar för de skador som orsakas av låga temperaturer.

# 13. FELSÖKNING



### WARNING!

Se säkerhetsavsnitten.

## 13.1 Inledning

Produkten startar inte eller stannar under drift.

Prova först att hitta en lösning på problemet (se tabellen). Kontakta auktoriserat servicecenter om problemet fortsätter.

### Vid vissa problem hörs en ljudsignal och displayen visar en larmkod:

- **E10** - Produkten fylls inte med vatten ordentligt. Slå på produkten igen genom att trycka på Start/Paus-

knappen. Efter 10 sekunder låses locket upp.

- **E20** - Produkten tömmer inte ut vattnet.
- **E40** - Produktens lucka är öppen eller är inte ordentligt stängd. Kontrollera locket!
- **E40** - Strömförsörjningen är instabil. Vänta tills nätspänningen är stabil.
- **EFO** - Översvämningsskyddet är aktiverat. Koppla från produkten och stäng vattenkranen. Kontakta auktoriserat servicecenter.



### WARNING!

Avaktivera produkten innan du utför kontrollerna.

## 13.2 Möjliga fel

| Problem   | Möjlig lösning   |
|---|--|
| Programmet startar inte.  | <ul style="list-style-type: none"> <li>• Se till att stickkontakten sitter ordentligt i eluttaget.</li> <li>• Kontrollera att produktens lucka och trumlucka är stängda ordentligt.</li> <li>• Kontrollera att det inte finns en skadad säkring i säkringsdosan.</li> <li>• Säkerställ att Start/Paus inte har vidrörts.</li> <li>• Om fördröjd start är inställd avbryter du inställningen eller väntar tills nedräkningen är slut.</li> <li>• Avaktivera Barnlås-funktionen om den är på.</li> </ul>   |
| Produkten fylls inte med vatten.  | <ul style="list-style-type: none"> <li>• Kontrollera att vattenkranen är öppen.</li> <li>• Kontrollera att trycket i vattentillförseln inte är för lågt. Kontakta kommunen för denna information.</li> <li>• Kontrollera att vattenkranen inte är igensatt.</li> <li>• Kontrollera att tilloppsslangen inte är böjd, skadad eller snodd.</li> <li>• Kontrollera att tilloppsslangen har anslutits korrekt.</li> <li>• Kontrollera att filtret i tilloppsslangen och filtret i ventilen inte är igensatta. Se "Underhåll och rengöring".</li> </ul> |
| Produkten fylls med vatten och töms omedelbart                                    | <ul style="list-style-type: none"> <li>• Kontrollera att tömningsslangen är ställd i rätt läge. Slangen kan vara för låg. Se "Installationsanvisningar".</li> </ul>  |
| Maskinen inte tömmer ut vattnet.  | <ul style="list-style-type: none"> <li>• Kontrollera att vattenlåset inte är igensatt.</li> <li>• Kontrollera att tömningsslangen inte är böjd eller snodd.</li> <li>• Kontrollera att tömningsfiltret inte är igensatt. Rengör filtret vid behov. Se "Underhåll och rengöring".</li> <li>• Kontrollera att tömningsslangen har anslutits korrekt.</li> <li>• Ställ in tömningsprogrammet om du ställer in ett program utan tömning.</li> <li>• Ställ in tömningsprogrammet om du väljer en funktion som slutar med vatten i trumman.</li> </ul>   |
| Centrifugeringsfasen fungerar inte eller tvättprogrammet varar längre än normalt. | <ul style="list-style-type: none"> <li>• Ställ in centrifugeringsprogrammet.</li> <li>• Kontrollera att tömningsfiltret inte är igensatt. Rengör filtret vid behov. Se "Underhåll och rengöring".</li> <li>• Justera plaggen manuellt i trumman och starta centrifugeringsfasen igen. Detta problem kan orsakas av obalans.</li> </ul>   |
| Det är vatten på golvet.  | <ul style="list-style-type: none"> <li>• Kontrollera att kopplingarna i vattenslangarna är täta och att inget vattenläckage förekommer.</li> <li>• Kontrollera att tilloppsslangen och tömningsslangen inte är skadade.</li> <li>• Kontrollera att du använder rätt tvättmedel och rätt mängd tvättmedel.</li> </ul>   |
| Du kan inte öppna produktens lucka  | <ul style="list-style-type: none"> <li>• Kontrollera att tvättprogrammet är klart.</li> <li>• Ställ in tömnings- eller centrifugeringsfunktionen om det finns vatten i trumman.</li> </ul>   |

| Problem   | Möjlig lösning   |
|---|--|
| Produkten avger ett konstigt ljud och vibrerar.               | <ul style="list-style-type: none"> <li>• Kontrollera att produkten står i våg. Se "Installationsanvisningar".</li> <li>• Kontrollera att förpackningen och/eller transportbultarna är borttagna. Se "Installationsanvisningar".</li> <li>• Fyll på mer tvätt i trumman. För liten tvättmängd.</li> </ul> |
| Programtiden ökar eller minskar under programets förloppstid. | <ul style="list-style-type: none"> <li>• ProSense-funktionen kan anpassa programtiden efter typ av och mängd tvätt. Se avsnittet "ProSense detektion av tvättmängd" i avsnittet "Daglig användning".</li> </ul>  |
| Tvättresultaten är inte tillfredsställande.                   | <ul style="list-style-type: none"> <li>• Öka mängden tvättmedel eller använd ett annat tvättmedel.</li> <li>• Använd specialprodukter för att ta bort svåra fläckar innan du tvättar tvätten.</li> <li>• Kontrollera att du ställer in rätt temperatur.</li> <li>• Minska tvättmängden.</li> </ul>       |
| För mycket skum i tvätttrumman under tvättprogrammet.         | <ul style="list-style-type: none"> <li>• Reducera tvättmedelsmängden.</li> </ul>   |

Sätt på maskinen efter kontrollen. Programmet fortsätter från den punkt där det avbröts. Kontakta auktoriserat servicecenter om problemet uppstår igen. Om andra larmkoder visas på displayen. Stäng av och sätt på produkten. Kontakta auktoriserat servicecenter om problemet fortsätter.

## 14. TEKNISKA DATA

|   |  |                                       |
|---|--|---------------------------------------|
| Dimension   | Bredd/Höjd/Djup/Total längd                        | 400 mm/ 890 mm/ 600 mm/ 600 mm        |
| Elektrisk anslutning  | Nätspänning<br>Total effekt<br>Säkring<br>Frekvens | 230 V<br>2200 W<br>10 A<br>50 Hz      |
| Skyddsnivån mot intrång av fasta partiklar och fukt säkerställs av skyddslocket, förutom där lågspänningsutrustningen inte har något skydd mot fukt |  | IPX4                                  |
| Vattentryck   | Min<br>Max   | 0,5 bar (0,05 MPa)<br>8 bar (0,8 MPa) |
| Vattentillförsel <sup>1)</sup>  |  | Kallt vatten                          |
| Max. tvättmängd   | Vit-/Kulörtvätt                                    | 6 kg                                  |
| Energiklass   |  | A+++                                  |
| Centrifugeringshastighet  | Max  | 1200 varv/minut                       |

<sup>1)</sup> Anslut tilloppslangen till en vattenkran med 3/4" rörgänga.



## 15. MILJÖSKYDD

Återvinn material med symbolen .  
Återvinn förpackningen genom att placera den i lämpligt kärl. Bidra till att skydda vår miljö och vår hälsa genom att återvinna avfall från elektriska och elektroniska produkter. Släng inte

produkter märkta med symbolen  med hushållsavfallet. Lämna in produkten på närmaste återvinningsstation eller kontakta kommunkontoret.





[www.husqvarna-electrolux.se/shop](http://www.husqvarna-electrolux.se/shop)



192937710-A-062018



 **Husqvarna**<sup>®</sup>