

► QW146375

NO	Bruksanvisning Vaskemaskin	2
SV	Bruksanvisning Tvättmaskin	39

USER MANUAL

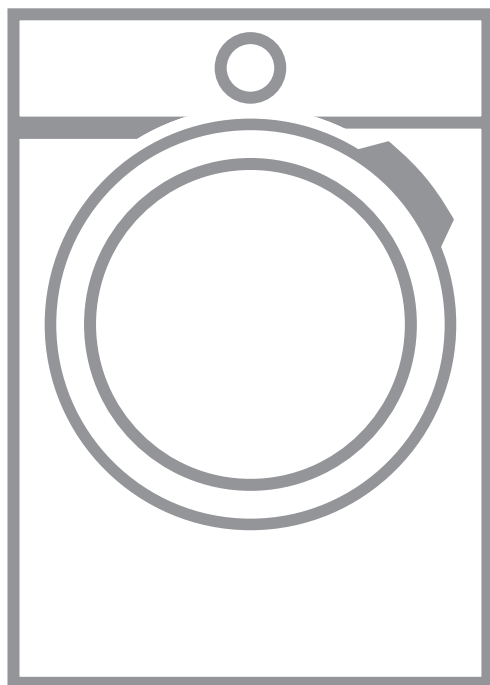

INNHOLD

1. SIKKERHETSINFORMASJON.....	3
2. SIKKERHETSANVISNINGER.....	4
3. PRODUKTBESKRIVELSE.....	6
4. TEKNISKE DATA.....	7
5. MONTERING.....	8
6. TILBEHØR.....	12
7. BETJENINGSPANEL.....	12
8. BRYTERE OG KNAPPER.....	14
9. PROGRAMMER.....	15
10. INNSTILLINGER.....	20
11. FØR FØRSTE GANGS BRUK.....	20
12. DAGLIG BRUK.....	21
13. RÅD OG TIPS.....	25
14. STELL OG RENGJØRING.....	27
15. FEILSØKING.....	32
16. FORBRUKSVERDIER.....	34
17. HURTIGVEILEDNING.....	37

KJÆRE KUNDE

Takk for at du valgte dette Husqvarna-Electrolux-produktet. Vi har konstruert det for å gi deg perfekt ytelse i mange år, med innovativ teknologi som bidrar til å gjøre livet enklere – egenskaper som du kanskje ikke finner i ordinære produkter. Vi ber deg bruke noen minutter på å lese denne, slik at du kan få mest mulig ut av produktet.

Gå inn på nettsiden vår for å:



Få råd om bruk, brosjyrer, løse problemer, service- og reparasjonsinformasjon:

www.husqvarna-electrolux.se/support



Registrer produktet for bedre service:

www.husqvarna-electrolux.se



Kjøp tilbehør, forbruksvarer og originale reservedeler til apparatet ditt:

www.husqvarna-electrolux.se/shop

KUNDESTØTTE OG SERVICE

Bruk alltid originale reservedeler.

Når du kontakter vår autoriserte serviceavdeling, må du sørge for å ha følgende opplysninger for hånden: Modell, PNC (produktnummer), serienummer.

Informasjonen finner du på typeskiltet.

 Advarsel/Forsiktig – Sikkerhetsinformasjon

 Generell informasjon og tips

 Miljøinformasjon

Med forbehold om endringer.

1. ⚠️ SIKKERHETSINFORMASJON

Les medfølgende instruksjoner grundig før du installerer og bruker apparatet. Produsenten er ikke ansvarlig for personskader eller andre skader som følge av feilaktig montering eller bruk. Hold alltid instruksjonene på et trygt og tilgjengelig sted for fremtidig referanse.

1.1 Sikkerhet for barn og utsatte personer

- Dette produktet kan brukes av barn fra 8 år og oppover og personer med reduserte fysiske, sensoriske eller mentale evner eller manglende erfaring og kunnskap hvis de har tilsyn eller får instruksjon i sikker bruk av produktet og forstår hvilke farer som kan inntreffe.
- Barn mellom 3 og 8 år og personer med svært omfattende og komplekse funksjonsnedsettelse må holdes på avstand fra produktet med mindre de er under tilsyn hele tiden.
- Barn yngre enn 3 år må holdes på avstand fra produktet hvis de ikke er under tilsyn hele tiden.
- Ikke la barn leke med produktet.
- Oppbevar all emballasje utilgjengelig for barn, og kast den i samsvar med lokale reguleringer.
- Oppbevar alle vaskemidler utilgjengelig for barn.
- Hold barn og kjæledyr borte fra produktet når døren er åpen.
- Hvis produktet har en barnesikring, bør du aktivere det.
- Rengjøring og vedlikehold av produktet skal ikke utføres av barn med mindre de er under tilsyn.

1.2 Generell sikkerhet

- Dette apparatets spesifikasjoner må ikke endres.
- Dette produktet er kun ment for bruk i husholdninger og liknende bruk som:
 - personalekjøkken i butikker, kontor eller andre arbeidsmiljø;

- av gjester på hoteller, moteller, pensjonater og andre boligtyper;
- områder for kommunal bruk i leilighetsblokker eller i selvbetjeningsvaskeri.
- Ikke overskrid maksimalt lastevolum på 7 kg (se kapittelet "Programskjema").
- Driftsvanntrykket ved inngangspunktet for vannet i uttaket må være mellom 0,5 bar (0,05 MPa) og 8 bar (0,8 MPa).
- Ventilasjonsåpningen på basen må ikke blokkeres av et teppe, matte eller andre gulvbelegg.
- Apparatet skal kobles til vannforsyningen med det nye medfølgende slangesettet eller andre nye slangesett fra et autorisert servicesenter.
- Gamle slangesett må ikke brukes på nytt.
- Om stikkontakten er skadet må den erstattes av produsenten, et autorisert servicesenter eller tilsvarende kvalifiserte personer for å unngå elektriske fare.
- Slå av apparatet og trekk støpselet ut av stikkontakten før det utføres noe vedlikehold.
- Ikke bruk høytrykksspyler og/eller damp til å rengjøre apparatet.
- Rengjør apparatet med en fuktig klut. Bruk kun nøytralt vaskemiddel. Bruk ikke slipeprodukter, slipende rengjøringsputer, løsemidler eller metallobjekter.

2. SIKKERHETSANVISNINGER

2.1 Montering



Installasjonen skal være i overensstemmelse med nasjonale forskrifter.

- Fjern all emballasjen og transportboltene inkludert gummiforing med plastavstandsstykke.
- Ta vare på transportboltene. Dersom produktet skal flyttes i fremtiden, må det festes igjen slik at trommelen er låst og ikke blir skadet.
- Vær alltid forsiktig når du flytter produktet. Det er tungt. Bruk alltid vernebriller og lukket fotteøy.
- Følg installasjonsanvisningene som følger med produktet.
- Ikke monter eller bruk et skadet produkt.
- Ikke monter eller bruk produktet hvor temperaturen er under 0 °C eller hvor det kan bli utsatt for vær.

- Sørg for at gulvet der produktet monteres er flatt, stabilt, varmebestandig og rent.
- Sørg for at det er luftsirkulasjon mellom produktet og gulvet.
- Når produktet settes på plass må det kontrolleres at det står i vater. Gjør det ikke det, justeres føttene til det er i vater.
- Ikke monter produktet rett over et avløp i gulvet.
- Ikke spray vann på produktet og ikke eksponerer det for overdreven fuktighet.
- Ikke monter apparatet et sted hvor døren til apparatet ikke kan åpnes helt.
- Sett ikke en lukket beholder under apparatet for å samle opp mulig vannlekkasje. Kontakt det autoriserte service-senteret for å forsikre deg om hvilke tilbehør som kan brukes.
- La vannet renne til det er rent og klart før du kopler til nye rør eller rør som ikke er blitt brukt på lengre tid, der reparasjonsarbeid er blitt utført eller nye enheter er blitt montert (vannmalere osv.).
- Sørg for at det ikke er synlige vannlekkasjer under og etter første gangs bruk av apparatet.
- Bruk ikke en skjøteslange dersom inntaksslengen er for kort. Kontakt det autoriserte servicesenteret for å erstatte inntaksslengen.
- Når du pakker opp apparatet er du mulig at du ser vann som renner fra avløpsslangen. Dette kommer av produkttesting av vann i fabrikken.
- Avløpsslangen kan forlenges til maks 400 cm. Kontakt det autoriserte servicesenteret når det gjelder den andre avløpsslangen og forlengelsen.
- Kontroller at det er tilgang til vannkranen etter monteringen.

2.2 Elektrisk tilkobling



ADVARSEL!

Fare for brann og elektrisk støt.

- Produktet må være jordet.
- Bruk alltid en korrekt montert, jordet stikkontakt.
- Kontroller at parameterne på typeskiltet er kompatible med de elektriske spesifikasjonene i strømforsyningen.
- Ikke bruk grenuttak eller skjøteledninger.
- Pass på at støpselet og strømkabelen ikke påføres skade. Hvis strømkabelen må erstattes, må dette utføres av vårt Autoriserte servicesenter.
- Ikke sett støpselet i stikkontakten før monteringen er fullført. Påse at det er tilgang til stikkontakten etter monteringen.
- Ikke berør strømkabelen eller støpselet med våte hender.
- Ikke trekk i kablen for å koble fra produktet. Trekk alltid i selve støpselet.

2.3 Vanntilkopling

- Ikke påfør skade på vannslangene.

2.4 Bruk



ADVARSEL!

Risiko for personskade, elektrisk støt, brannskader, eller skade på produktet.

- Følg sikkerhetsanvisningene på vaskemiddelpakken.
- Legg ikke brennbare produkter, eller gjenstander som er fuktet med brennbare produkter, inn i eller i nærheten av apparatet.
- Vask ikke tekstiler som er godt tilsmusset med olje, gris eller andre stoffer med høyt fettinnhold. De kan skade gummideler i vaskemaskinen. Forvask slike tekstiler med hånd før du legger de i vaskemaskinen.
- Ikke berør glasset i døren mens et vaskeprogram er i gang. Glasset kan bli varmt.
- Pass på å fjerne alle metallgjenstander fra tøyet.

2.5 Innvendig lys



ADVARSEL!

Skaderisiko.

- Angående lampen(e) i dette produktet og reservedeler som selges separat:

Disse lampene er ment å motstå ekstreme fysiske forhold i husholdningsprodukter, for eksempel temperatur, vibrasjon, fuktighet, eller er ment å signalisere informasjon om produktets driftsstatus. De er ikke ment å brukes i andre bruksområder og egner seg ikke til rombelysning.

- Ta kontakt med servicesenteret for å bytte ut innvendig belysning.

2.6 Service

- Kontakt det autoriserte servicesenteret for å reparere produktet. Det skal bare brukes originale reservedeler.
- Vær oppmerksom på at selvreparasjon eller ikke-profesjonell reparasjon kan ha sikkerhetsmessige konsekvenser og gjøre garantien ugyldig.
- Følgende reservedeler er tilgjengelig i 10 år etter at modellen er blitt avviklet: motor og motorbørster, overføring mellom motor og trommel, pumper, støtdempere og fjærer, vasketrommel, trommelspindel og tilhørende kulelager, oppvarming og varmeelementer, inkludert varmepumper, rørledninger og tilhørende utstyr inkludert slanger,

ventiler, filtre og akvastopper, trykte kretskort, elektroniske skjjermer, trykkbrytere, termostater og sensorer, programvare og fastvare inkludert nullstillingsprogramvare, dør, dørhengsel og tetninger, andre tetninger, dørlåsesamling, perifere enheter av plast, slik som vaskemiddeldispensere. Vær oppmerksom på at noen av disse reservedelene bare er tilgjengelige for profesjonelle reparatører, og at ikke alle reservedeler er relevante for alle modeller.

2.7 Avfallsbehandling



ADVARSEL!

Fare for skade og kvelning.

- Koble produktet fra strømmen og vannforsyningen.
- Kutt av strømkabelen, lukk produktet og kast den.
- Fjern dørlåsen for å forhindre at barn eller dyr stenger seg inne i trommelen.
- Produkt skal avhendes i henhold til lokale krav for avhending av avfall fra elektrisk og elektronisk utstyr (EE-avfall).
- **ProSense-teknologi** justerer syklusens tid automatisk etter vasken du har lagt inn i trommelen, for perfekte vaskeresultater på kortest mulig tid.

3. PRODUKTBSKRIVELSE

3.1 Spesielle karakteristikk

Den nye vaskemaskinen din innfrir alle moderne krav for en effektiv behandling av tøyvask med lavere forbruk av vann, energi og vaskemiddel, vaskemiddelforbruk og respekt for tekstilpleie.

3.2 Apparatoversikt

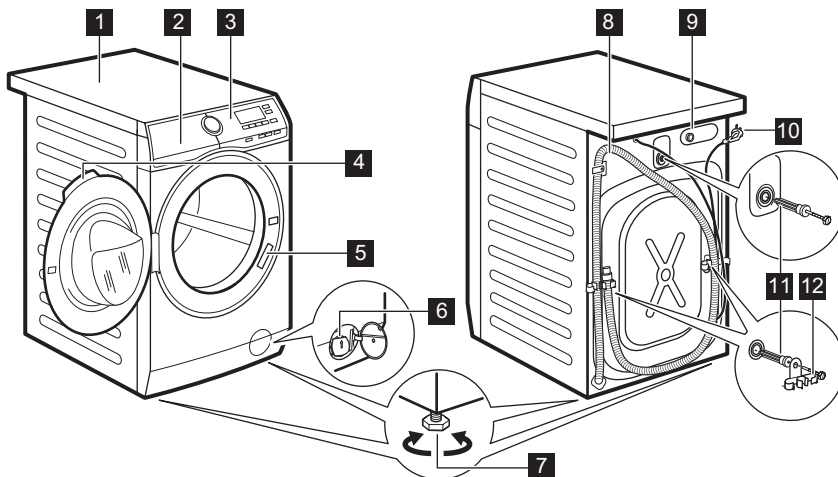

- | | |
|------------------------------------|---------------------------------------|
| 1 Topplate | 8 Avløpsslange |
| 2 Oppvaskmiddelbeholder | 9 Tilkobling til inntaksslange |
| 3 Betjeningspanel | 10 Strømkabel |
| 4 Dørhåndtak | 11 Transportbolter |
| 5 Typeskilt | 12 Støtte for slange |
| 6 Avløpspumpefilter | |
| 7 Fot for å vatre produktet | |

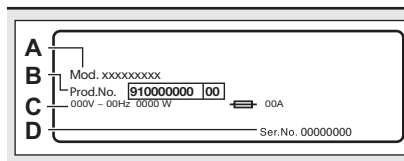

Typeskiltet rapporterer modellnavnet (A), produktnummer (B), elektriske spesifikasjoner (C) og serienummer (D).

4. TEKNISKE DATA

Dimensjon	Bredde / Høyde / Total dybde	59,6 cm / 84,7 cm / 57,7 cm
Elektrisk tilkoping	Energitilførsel	230 V
	Total effekt	2200 W
	Sikring	10 A
	Frekvens	50 Hz
Beskyttelsesgrad mot inntrengning av harde partikler og fuktighet sikres ved hjelp av et beskyttelsesdeksel, unntatt der lavspenningsutstyr ikke er beskyttet mot fuktighet		IPX4

Vanntrykk	Minimum Maksimale	0,5 bar (0,05 MPa) 8 bar (0,8 MPa)
Vanninntak ¹⁾		Kaldt vann
Maksimale tøymengde	Bomull	7 kg
Sentrifugehastighet	Maksimal sentrifugehastighet	1351 opm

1) Koble vanninntaksslangen til en kran med 3/4" -gjenger.

5. MONTERING



ADVARSEL!

Se etter i
Sikkerhetskapitlene.

5.1 Utpakking

1. Åpne døren. Ta alle artikler ut av trommelen.

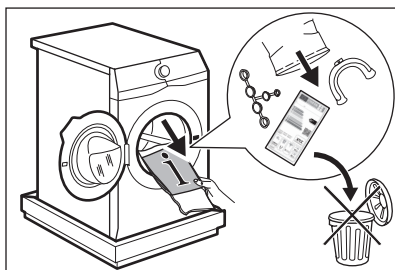

Tilbehør som leveres med produktet kan variere avhengig av modell.

2. Legg emballasjeelementet på gulvet bak produktet og sett det forsiktig ned på baksiden. Fjern polystyrenbeskyttelsen fra bunnen.

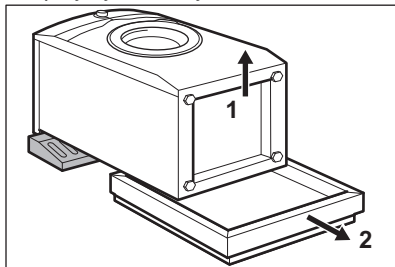

FORSIKTIG!

Ikke legg vaskemaskin med forsiden ned.

3. Sett produktet tilbake i en oppreist posisjon. Fjern strømledningen og avløpsslangen fra slangeholderne.

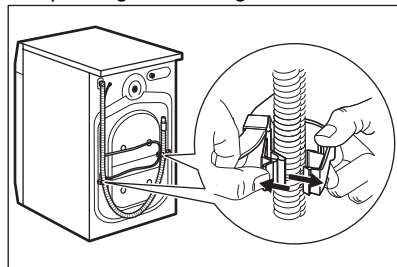

ADVARSEL!

Du kan se vann renne fra avløpsslangen. Dette er fordi vaskemaskinen har blitt testet på fabrikken.

4. Fjern de tre boltene med verktøyet som følger med produktet. Trekk ut plastavstandstykkene.

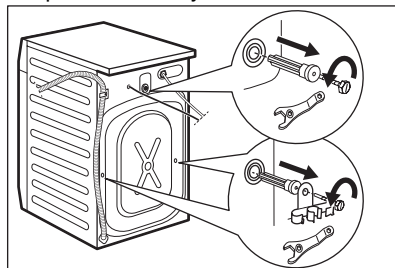

- i** Vi anbefaler at du oppbevarer pakningen og transportboltene, i tilfelle du må flytte produktet senere.

5. Sett plasthettene (som ligger i posen med bruksanvisningen) i hullene.

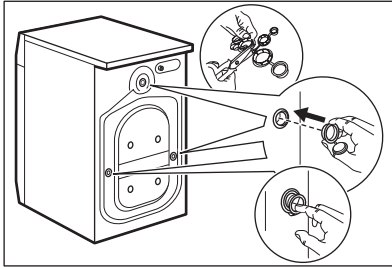

5.2 Plassering og vatrning

1. Plasser produktet på et plant, fast gulv.

- i** Pass på at produktet ikke berører veggene eller annen innredning.

2. Løsne eller stram føttene for å justere nivået.



ADVARSEL!

Ikke legg papp, treverk eller liknende materialer under produktet for å justere nivået.

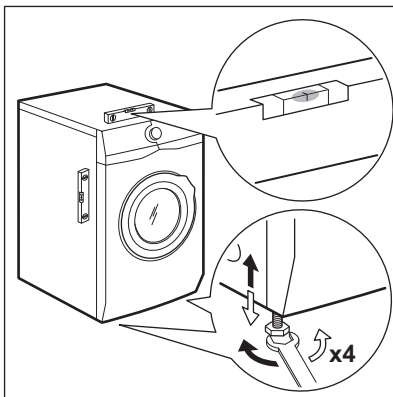

Produktet må stå plant og stabilt.

- i** Riktig justering av apparatet forhindrer vibrasjoner, støy og at apparatet flytter på seg når det er i bruk.

- i** Når apparatet er installert på en sokkel eller hvis en tørketrommel er stablet på vaskemaskinen, bruker du tilbehørene beskrevet i kapittelet "Tilbehør". Les nøye gjennom instruksjonene som følger med apparatet og tilbehøret.

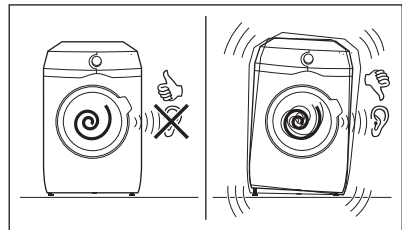

5.3 Vanninntaksslangen

1. Koble vanninntaksslangen til baksiden av produktet.
2. Posisjoner den mot venstre eller mot høyre avhengig av hvor vannkranen er plassert.

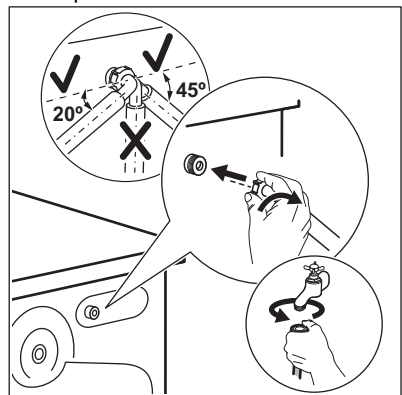

- i** Kontroller at inntaksslangen ikke er i en vertikal posisjon.

3. Hvis det er nødvendig, løsne ringmutteren for å plassere den i riktig posisjon.

4. Koble vanninntaksslangen til en kaldtvannskran med 3/4-tommers gjenger.

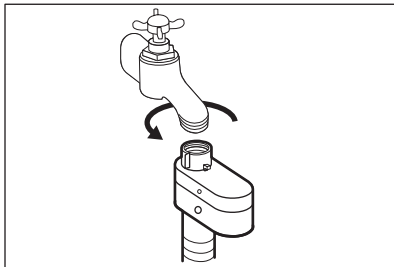

FORSIKTIG!

Sørg for at det ikke lekker fra koplingene.



Ikke bruk en eksisterende slange dersom inntaksslangen er for kort. Kontakt servicesenteret for å erstatte inntaksslangen.

5.4 Vannstoppmekanisme

Inntaksslangen har en vannstoppmekanisme. Denne enheten forhindrer vannlekkasje i slange etter som det blir eldre.

Den røde delen i vindu "A" viser denne feilen.

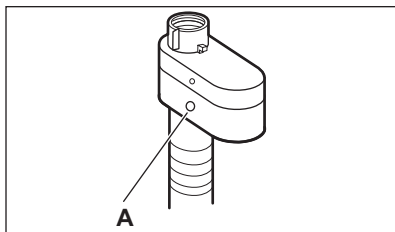

Hvis dette skjer må du stenge vannkranen og kontakte det autoriserte servicesenteret for å erstatte slangen.

5.5 Tømmeslange

Avløpsslangen skal plasseres på en høyde som ikke er mindre enn 60 cm og ikke mer enn 100 cm fra gulvet.



Du kan forlenge avløpsslangen til maks 400 cm. Kontakt det autoriserte servicesenteret når det gjelder den andre avløpsslangen og forlengelsen.

Det er mulig å koble til avløpsslangen på forskjellige måter:

1. Lag en U-form med avløpsslangen og før den rundt plastsporet.

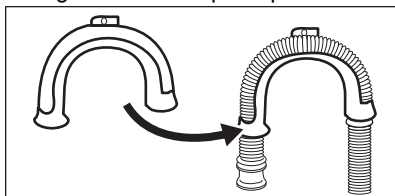

2. På kanten av en vask – fest guiden til vannkranen eller veggen.



Kontroller at plastslangeføringen er festet når produktet tømmer vannet.

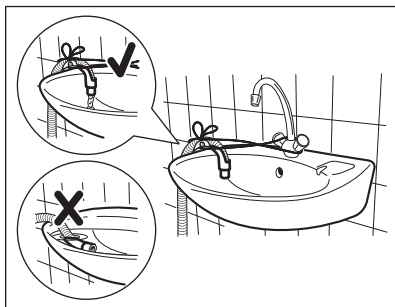

Kontroller at avløpsslangen ikke er enket ned i vannet. Det kan føre til at skittent vann blir ført tilbake i produktet.

3. Til et vertikalt rør med luftehull – sett avløpsslangen direkte inn i et avløpsrør. Se illustrasjonen.

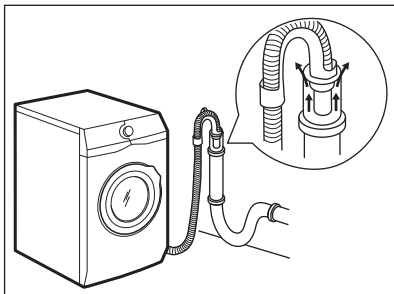

i Enden på avløpsslangen må alltid være ventilert, dvs. at innvendig diameter på avløpsrøret (min. 38 mm – min. 1,5") må være større enn den ytre diameteren på avløpsslangen.

4. Hvis enden på avløpsslangen ser slik ut (se tegningen), kan du skyve den rett opp i avløpsrøret.

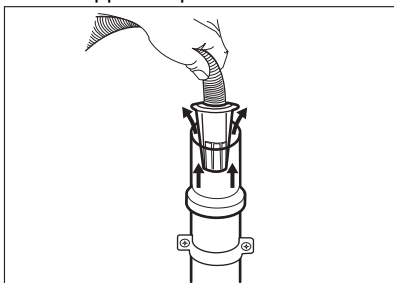

5. **Uten plastslangeføringen, til en avløpsstuss** – Plasser avløpsslangen til rørstussen og fest den med en klemme. Se illustrasjonen.

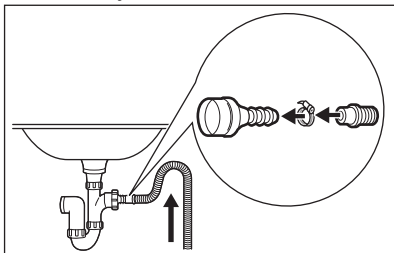

i Sørg for at det er en bøy på avløpsslangen slik at smuss fra vannlåsen ikke kan komme inn i produktet.

6. Posisjoner slangen **direkte til et innebygd avløpsrør i veggen** og fest den med en klemme.

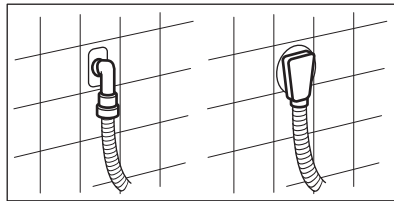

5.6 Elektrisk tilkoping

På slutten av installasjonen kan du sett inn støpselet i stikkkontakten.

Typeskiltet på den innsiden av døren og "Tekniske data"-kapittelet viser de nødvendige elektriske spesifikasjonene. Kontroller at de er kompatible med strømforsyningen.

Kontroller at den elektriske installasjonen i huset tåler den maksimale belastningen som kreves, også når det tas hensyn til eventuelle andre elektriske apparater som er i bruk.

Vaskemaskinen skal koples til en jordet stikkontakt

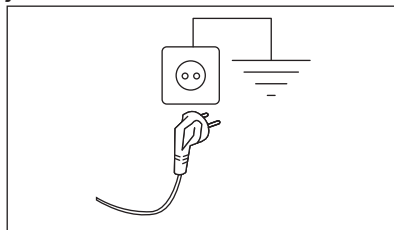

Strømkabelen skal være lett tilgjengelig etter at produktet er installert.

Kontakt vårt autoriserte servicesenter for elektrisk arbeid som kreves for å installere dette produktet.

Produsenten frasier seg alt ansvar for materielle skader eller personskader som skyldes at ovennevnte sikkerhetsforanstaltninger ikke er fulgt.

6. TILBEHØR

6.1 Tilgjengelig på www.aeg.com/shop, eller fra en autorisert forhandler

Les nøye gjennom instruksjonene som følger med tilbehøret.



Kun passende tilbehør som er godkjent av AEG kan sikre sikkerhetsstandardene til produktet. Hvis deler som ikke er godkjent blir brukt, vil alle garantikrav bli ugyldiggjort.

6.2 Festeplatesett

Hvis du monterer produktet på en sokkel som ikke er tilbehør fra AEG, må du sikre produktet med festeplaten.

Les nøye gjennom instruksjonene som følger med tilbehøret.

6.3 Stablesett

Tørketrommelen kan kun plasseres oppå vaskemaskinen **når du bruker det riktige stablesettet**.

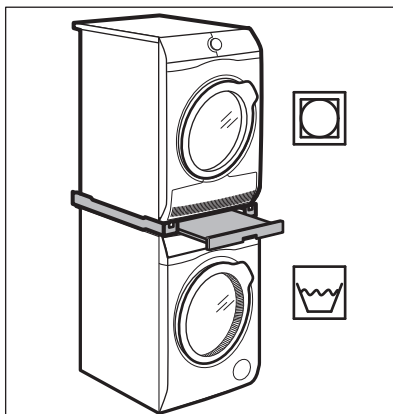

ADVARSEL!

Ikke sett tørketrommelen under vaskemaskinen. Kontroller det compatible stablesettet ved å sjekke dybden av apparatene.





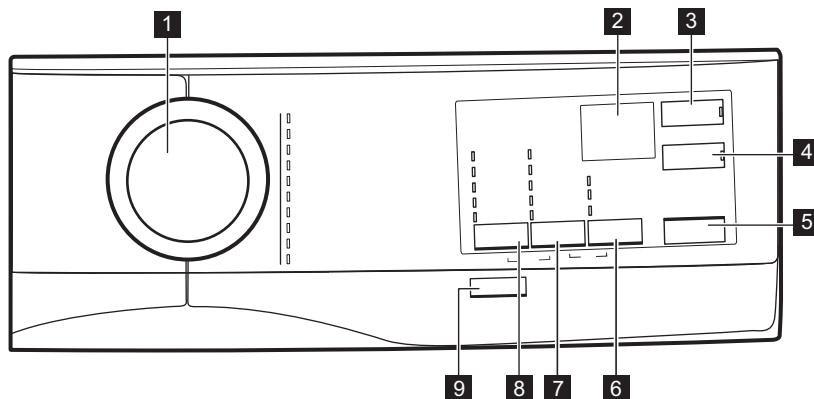







7. BETJENINGSPANEL

7.1 Beskrivelse av kontrollpanel







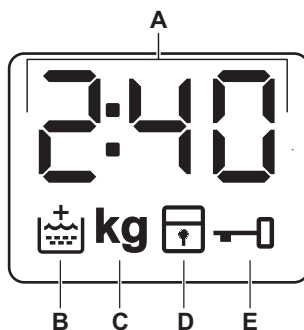

1 Programknapp

2 Display

- 3** Berøringsknapp for Utsatt start 
- 4** Berøringsknapp for Tidssparing (tidsstyring) 
- 5** Berøringsknapp for Start/Pause 
- 6** Tilvalg berøringsknapp 
 - Flekk tilvalg 
 - Forvask tilvalg 
 - Kun skylling-tilvalg 
- 7** Berøringsknapp for Sentrifugeringreduksjonsalternativer 
 - Ingen sentrifugering tilvalg 
 - Skyllestopp-tilvalg 
- 8** Berøringsknapp for Temperatur 
- 9** På/av-knapp 

7.2 Display



A		Den digitale indikatoren kan vise: <ul style="list-style-type: none"> • Programvarighet (f.eks. 2:40). • Utsatt start (f.eks. 30' eller 2h). • Programslutt . • Varselkode (E20).
B		Indikator for ekstra skylling. Den lyser når dette tilvalget er valgt.
C	kg	kg -indikatoren blinker mens tøymengde blir estimert.
D		Indikator for barnesikring.
E		Indikator for dørlås.

7.3 Flerspråklige etiketter

Maskinen leveres med klistremerker på forskjellige språk.

Ønsket klistremerke kan bli limt ved programvelgeren.

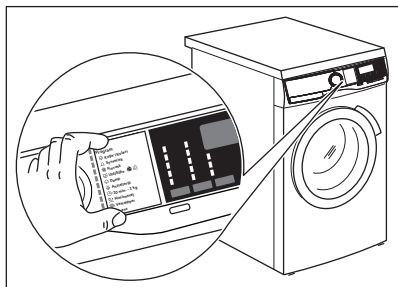

8. BRYTERE OG KNAPPER

8.1 På/av ⓘ

Hvis du trykk på denne knappen i noen sekunder, kan du slå produktet av eller på. To forskjellige melodier blir avspilt når du slår produktet av eller på.

Hvilemodusfunksjonen slår av produktet automatisk for å redusere energiforbruket i enkelte tilfeller, og det kan derfor hende at du må aktivere produktet igjen.

For mer informasjon, se avsnittet om hvilemodus i kapittelet Daglig bruk.

8.2 Introduksjon



Tilvalgene/funksjonene kan ikke velges til alle vaskeprogrammer. Sjekk kompatibilitet mellom tilvalg/funksjoner og vaskeprogrammer i "Programoversikt". Tilvalg/funksjoner kan ekskludere hverandre. I dette tilfellet lar ikke produktet deg stille inn de inkompatible tilvalgene/funksjonene samtidig. Pass på at skjermen og berøringsknappene alltid er rene og tørre.

8.3 Temperatur 🌡️

Når du velger et vaskeprogram, foreslår produktet en standardtemperatur automatisk.

Bruk dette alternativet for å endre standardtemperaturen.

Indikatoren ✖ = kaldtvann for den valgte temperaturen slås på (produktet varmer ikke opp vannet).

8.4 Sentrifugering 🌀

Når du velger et program, velger produktet automatisk den høyeste sentrifugehastigheten som er mulig for det programmet.

Trykk på denne knappen gjentatte ganger for å:

Aktivere -tilvalget

- Velg dette alternativet for å hindre at klesvasken krøller seg.
- Den tilhørende indikatoren tennes.
- Det er vann i trommelen når programmet er ferdig.
- Døren forblir låst og trommelen snurrer regelmessig for å redusere krøller.
- Du må tømme ut vannet for å kunne låse opp døren.
- Hvis du trykker på Start/Pause-knappen, utfører produktet sentrifugeringsfasen og tømmer ut vannet.



Produktet tømmer ut vannet automatisk etter omtrent 18 timer.

Aktivere -tilvalget

- Bruk dette alternativet for å slå av alle sentrifugeringsfasene. Bare tømmefasen er tilgjengelig.
- Den tilhørende indikatoren tennes.

- Still inn dette tilvalget for svært ømfintlige tekstiler.
- Skyllefasen bruker mer vann ved noen vaskeprogrammer.

 Sentrifugehastigheten kan reduseres.

8.5 Tilvalg

Trykk på denne knappen gjentatte ganger for å aktivere et av de tilgjengelige alternativene.

- **Flekk** 
Velg dette alternativet for å legge til en flekkjerningsfase til programmet for å behandle svært skittent eller flekkete tøy med flekkfjerner.

Hell flekkfjerner i -kammeret. Flekkfjernerer vil bli tilsatt i løpet av riktig vaskefase.

 Dette tilvalget kan øke programvarigheten.

 Dette tilvalget er ikke tilgjengelig ved temperaturer under 40 °C.

- **Forvask** 
Bruk dette tilvalget for å legge til en forvaskfase på 30 °C før vaskefasen. Dette tilvalget anbefales for svært skittent tøy, spesielt hvis det inneholder sand, støv, gjørme eller andre faste partikler.

 Dette tilvalget kan øke programvarigheten.

- **Kun skylling** 

Produktet utfører kun skyllefasen, sentrifugering og tømmefasene for det valgte programmet.

Den relevante indikatoren tennes.

8.6 Utsatt start

Med dette alternativet kan du utsette programstarten til et mer praktisk tidspunkt.

Trykk på knappen flere ganger for å velge den ønskede forsinkelsen. Varigheten øker i trinn på 30 minutter opptil 90', og fra 2 timer opptil 20 timer.

Indikatoren til tilvalget og valgt verdi lyser. Apparatet starter nedtellingen etter at du har trykket på Start/Pause -knappen.

8.7 Tidssparing

Dette alternativet er anbefalt for å korte ned vaskeprogrammet.

Bruk dette tilvalget for plagg som er normalt eller lett skitne eller som skal friskes opp.

Trykk på denne knappen **én gang** for å redusere varigheten.

Ved lavere tøymengde, trykk på denne knappen **to ganger** for å velge et ekstra kort program.

Indikatoren til tilvalget og valgt verdi lyser.

8.8 Start/Pause

Trykk på Start/Pause-knappen for å starte, sette produktet på pause eller for å avbryte et program som er i gang.

9. PROGRAMMER

9.1 Programtabell

Vaskeprogrammer

Program	Programbeskrivelse
Vaskeprogrammer	

Program	Programbeskrivelse
Eco 40-60	Hvit bomull og permanent farget bomull. Normalt skittent tøy. Energiforbruket synker og tiden til vaskeprogrammet er forlenget, og sikrer gode vaskeresultater.
Bomull	Hvit bomull og farget bomull. For normalt, meget og lett skittent tøy. Hvit og kulørt bomull
Syntetisk	Syntetiske tekstiler eller blandingstekstiler. Normalt skittent tøy.
Finvask	Ømfintlige plagg som akryler, viskose og blandede tekstiler som krever en mer skånsom vask. Normalt og lett skittent tøy.
 Ull/Silke	Maskinvaskbar ull, ull som skal håndvaskes og andre tekstiler med «håndvask»-symbol. ¹⁾
20 min. 3 kg	Syntetiske plagg og plagg av bomull som er lett skitne eller er blitt brukt én gang.
Bomull 20°	Blandede stoffer (bomull og syntetiske plagg). ²⁾
Sengeteppe	Ett syntetisk teppe, polstrede klær, dyner, dunjakker og lignende gjenstander.
Sportstøy	Syntetiske og ømfintlige plagg
Sentrifugering/Tømming	Alle stoffer, unntatt ull og ømfintlige tekstiler. For å sentrifugere vasken og pumpe ut vannet i trommelen.

¹⁾ I dette programmet roterer trommelen sakte for å sikre at vasken er skånsom. Det kan virke som at trommelen ikke roterer eller ikke roterer som den skal, men dette er normalt på dette programmet.

²⁾ Dette programmet er for daglig bruk, har lavest energi- og vannforbruk og opprettholder god vaskeytelse.

Programtemperatur, maksimal sentrifugehastighet og maksimal tøymengde

Program	Standard temperatur Temperaturområde	Referansesentrifugehastighet Sentrifugeringshastighet	Maksimal tøymengde
Vaskeprogrammer			
Eco 40-60	40 °C ¹⁾ 60 °C – 30 °C ²⁾	1400 o/min 1400 o/min – 800 o/min	7 kg

Program	Standard temperatur Temperaturområde	Referansesentrifugehastighet Sentrifugeringshastighet	Maksimal tøymengde
Bomull	40 °C 95 °C – Kaldt	1400 o/min 1400 o/min – 800 o/min	7 kg
Syntetisk	40 °C 60 °C – Kaldt	1200 o/min 1200 o/min – 800 o/min	3 kg
Finvask	30 °C 40 °C – Kaldt	1200 o/min 1200 o/min – 800 o/min	2 kg
 Ull/Silke	40 °C 40 °C – Kaldt	1200 o/min 1200 o/min – 800 o/min	1,5 kg
20 min. 3 kg	30 °C 40 °C – 30 °C	1200 o/min 1200 o/min – 800 o/min	3 kg
Bomull 20°	Kaldt	1400 o/min 1400 o/min – 800 o/min	7 kg
Sengeteppe	40 °C 60 °C – Kaldt	800 o/min 800 o/min – 800 o/min	3 kg
Sportstøy	30 °C 40 °C – Kaldt	1200 o/min 1200 o/min – 800 o/min	3 kg

Program	Standard temperatur Temperaturområde	Referansesentrifugehastighet Sentrifugeringshastighet	Maksimal tøymengde
Sentrifugering/ Tømming ³⁾	-	1400 o/min 1400 o/min – 800 o/min	7 kg

1) I henhold til kommisjonsforordning EU 2019/2023 er dette programmet ved 40 °C i stand til å rengjøre normalt skittent bomullstøy som er erklært å være vaskbart ved 40 °C eller 60 °C, sammen i samme syklus.



For kapittelet i vaskeriet, programvarigheten og andre data, se kapitlet "Forbruksverdier". De mest effektive programmene når det gjelder energiforbruk er generelt de som utfører ved lavere temperaturer og lengre varighet.







2) **Standardprogrammer for energimerkede forbruksverdier.** Ifølge til EU-regulering 1061/2010, er dette programmet på 60 °C "Standard 60 °C bomullsprogram" og programmet på 30 °C er "Standard 40 °C bomullsprogram". De er de mest effektive programmene, hvor forbruk av strøm og vann sees i forhold til hverandre for å vaske normalt skittent bomullstøy.







Vanntemperaturen på vaskefasen kan være forskjellig fra temperaturen som er satt for det valgte programmet.

3) Angi sentrifugehastighet. Sørg for at den er egnet for stofftypen som skal vaskes. Hvis du angir Ingen sentrifugering-alternativet, er kun tømmefasen tilgjengelig.

Kompatibilitet for programtilvalg

Program	Eco 40-60	Bomull	Syntetisk	Finvask	Ull/Silke 	20 min. 3 kg	Bomull 20°	Sengeteppe	Sportstøy	Sentrifugering/Tømming
	■	■	■	■	■	■	■	■	■	■
	■	■	■	■	■	■	■	■	■	■
	■	■	■	■	■		■		■	
 1)	■	■	■							
	■	■	■				■		■	

Program	Eco 40-60	Bomull	Syntetisk	Finvask	Ull/Silke 	20 min. 3 kg	Bomull 20°	Sengeteppe	Sportstøy	Sentrifugering/Tømming
	■	■	■	■	■	■	■	■	■	■
	■	■	■	■			■		■	
 2)	■	■	■	■			■			
	■	■	■	■	■	■	■	■	■	■

1) Dette alternativet er ikke tilgjengelig ved temperaturer under 40 °C.

2) Hvis du velger den korteste varigheten, anbefaler vi at du minsker klesvasken. Det er mulig å fylle opp hele produktet, men vaskeresultatene kan bli dårligere.

Egnede vaskemidler for vaskeprogrammer

Program	Universal-middel ¹⁾	Væske uni-versal	Væske for fargede plagg	Delikat ull	Special
Eco 40-60	▲	▲	▲	--	--
Bomull	▲	▲	▲	--	--
Syntetisk	▲	▲	▲	--	--
Finvask	--	--	--	▲	▲
Ull/Silke 	--	--	--	▲	▲
20 min. 3 kg	--	▲	▲	--	--
Bomull 20°	▲	▲	▲	--	--
Sengeteppe	--	--	--	▲	▲
Sportstøy	▲	▲	▲	--	--

1) Ved temperatur over 60 °C anbefales bruk av pulvervaskemiddel.

▲ = Anbefalt

-- = Ikke anbefalt

9.2 Woolmark Apparel Care – Blå



Syklusen for ullprogrammet til denne maskinen har blitt testet og godkjent av The Woolmark Company, for vasking av ullprodukter merket som "bare håndvask", så sant instruksjonene på plaggets merkelapp og de fra vaskemaskinens produsent blir fulgt. Følg vaskeklappen for tørking og andre vaskeinstruksjoner. M1511

Woolmark-symbolet er et varemerke for sertifisering i mange land.

10. INNSTILLINGER

10.1 Barnesikring

Med dette alternativet kan du hindre at barna leker med betjeningspanelet.

- For å **aktivere/deaktivere** dette tilvalget, trykk på knappene  og  samtidig til -indikatoren **slås av/på** i displayet.

Du kan aktivere dette alternativet:

- Etter at du trykker på Start/Pause-knappen, vil alle knappene og programvelgeren bli deaktivert (unntatt På/av-knappen).
- Produktet kan ikke starte før du trykker på Start/Pause-knappen.

Vaskemaskinen lagrer valget av dette tilvalget etter at du slår den av.

10.2 Lydsignaler

Lydsignalene vil høres når programmet er ferdig (en sekvens av lyder i omtrent 2 minutter).

For å **deaktivere/aktivere** lydsignalene, trykk på - og -knappen samtidig i omtrent 6 sekunder.

-  Hvis du deaktiverer varslingslydene, vil de fortsatt høres når produktet har en feil.

10.3 Permanent ekstraskyll

Med dette alternativet kan du legge inn en ekstra skylling permanent når du starter et nytt program.

- For å **aktivere/deaktivere** dette tilvalget, trykk på knappene  og  samtidig til den relevante indikatoren  **slås av/på** i displayet.

11. FØR FØRSTE GANGS BRUK

1. Kontroller at alle transportbolter er fjernet.
2. Kontroller at strømtilførselen er tilgjengelig og at vannkranen er åpen.
3. Fyll en liten mengde vaskemiddel i beholderen markert med .
4. Velg og start et bomullsprogram på høyest mulig temperatur, uten klesvask i trommelen.
For å fjerne smuss fra trommelen og kammeret.

12. DAGLIG BRUK



ADVARSEL!
Se etter i
Sikkerhetskapitlene.

12.1 Slå på apparatet

1. Sett støpselet inn i stikkkontakten.
2. Åpne vannkranen.
3. Trykk på ①-knappen i noen sekunder for å aktivere apparatet.

En kort melodi blir avspilt (dersom den er aktivert).

12.2 Legge tøyet i vaskemaskinen

1. Åpne døren til produktet.
2. Rist plaggene før du legger dem inn i produktet.
3. Legg klesvasken i trommelen, plagg for plagg.

Sørg for at du ikke legger for mange klær inn i trommelen.

4. Lukk døren ordentlig igjen.

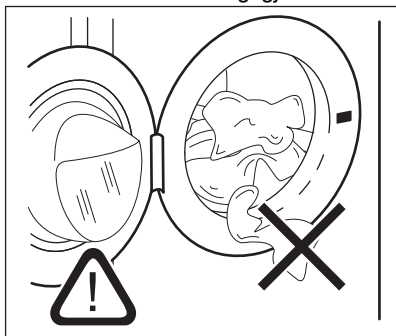

FORSIKTIG!
Pass på at det ikke blir liggende tøy mellom pakningen og døren. Da kan det oppstå lekkasje eller skade på tøyet.



FORSIKTIG!
Vaske svært skitne eller fettete flekker kan skade gummideler på vaskemaskinen.

12.3 Fylle vaskemiddel og tilsetningsmidler

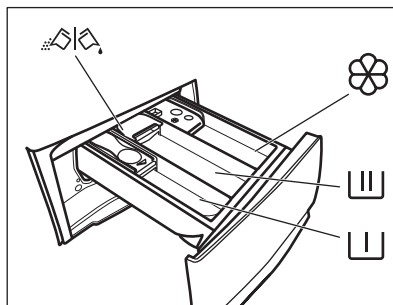

Kammer for forvaskfase, bløtleggingsprogram eller flekkfjerner.



Makker for vaskefasen.



Beholder for flytende tilsetninger (tøymykner, stivelse).

MAX Maksimalt nivå for mengden av flytende tilsetningsmidler.



Klaff for vaskepulver eller flytende vaskemiddel.



Følg alltid anvisningene som du finner på emballasjen til vaskemiddelproduktet, men vi anbefaler at du ikke overgår det indikerte maksnivået (**MAX**). Denne mengden vil imidlertid garantere best vaskeresultater.



Etter en vaskesyklus, fjern om nødvendig vaskemiddelrester fra oppvaskmiddelbeholderen.

12.4 Kontroller flappens posisjon

1. Trekk den øvre oppvaskmiddelbeholdere helt ut, til den stopper.
2. Trykk spaken ned for å fjerne beholderen.

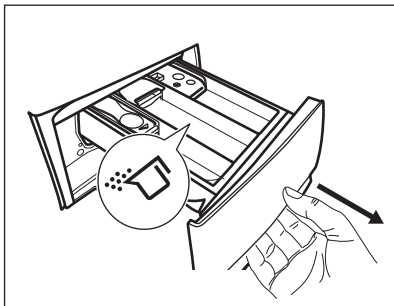

3. Vri flappen opp for å bruke vaskepulver.

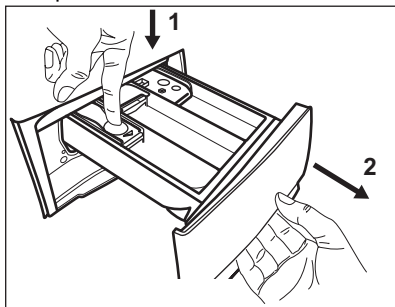

4. Vri flappen ned for å bruke flytende vaskemiddel.

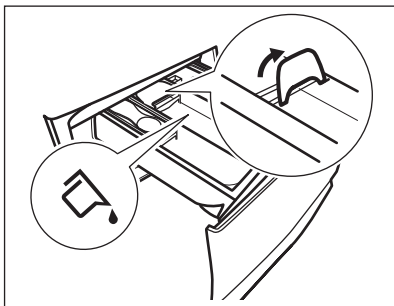

i Med denne flappen i NED-posisjon:

- Ikke bruk geleaktige eller tyktflytende vaskemidler.
 - Ikke tilsett mer flytende vaskemiddel enn klaffen viser.
 - Ikke velg forvaskfasen.
 - Ikke velg startidsforvalg.
5. Mål opp den riktige mengden vaskemiddel og skyllemiddel.
6. Lukk oppvaskmiddelbeholderen ordentlig.

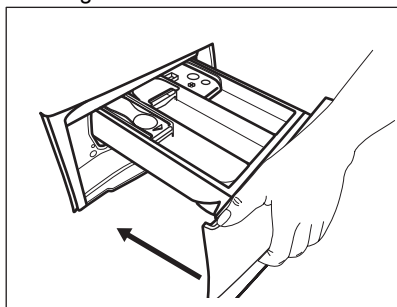

Sørg for at flappen ikke lager en blokkering når du lukker beholderen.

12.5 Velge et program

1. Drei programvelgeren for å velge det ønskede vaskeprogrammet. Den tilhørende programindikatoren vil tennes.

Indikatoren for Start/Pause-knappen blinker.

Displayet viser en indikert programvarighet.

2. Trykk på de tilhørende knappene for å endre temperaturen og/eller sentrifugehastigheten.
3. Om ønskelig, velg ett eller flere alternativer ved å trykke på de tilhørende knappene. De tilhørende indikatorene tennes på displayet og den oppgitte informasjonen blir endret.

i Dersom et valg **ikke er mulig**, slår ingen indikatorer seg på og et lydsignal blir avspilt.

12.6 Starte et program med starttidsforvalg

Trykk på Start/Pause-knappen. Produktet starter nedtellingen for starttidsforvalget.

Når nedtellingen er ferdig, starter programmet.

 PROSENSE-beregning starter når nedtellingen er ferdig.

Avbryte starttidsforvalget etter at nedtellingen har begynt

Avbryte starttidsforvalget:

1. Trykk på Start/Pause-knappen for å sette produktet på pause. Den tilhørende indikatoren blinker.
2. Trykk på Utsatt start-knappen flere ganger til displayet viser .
3. Trykk på Start/Pause-knappen igjen for å starte programmet umiddelbart.

Endre starttidsforvalget etter at nedtellingen har begynt

For å endre starttidsforvalget:

1. Trykk på Start/Pause-knappen for å sette produktet på pause. Den tilhørende indikatoren blinker.
2. Trykk på Utsatt start-knappen flere ganger til displayet viser ønsket utsettelsestid.
3. Trykk på Start/Pause-knappen igjen for å starte den nye nedtellingen.

12.7 Starte et program

Trykk på Start/Pause-knappen for å starte programmet.

Den aktuelle indikatoren slutter å blinke og forblir på.



Programmet starter, og døren er låst.

Displayet viser indikatoren .

 Tømmepumpen kan brukes i en kort periode før produktet fylles med vann.

12.8 ProSense-vask

Når programmet starter, slukker indikatoren for maksimal oppgitt tøymengde og ProSense-fasen starter:

1. Apparatet anslår tøylasten på 30 sekunder: indikatoren **kg** og kolonet  blinker og trommelen roterer kort. Når beregningen er slutt, vil indikatoren **kg** slukke og kolonet  slutter å blinke. På dette tidspunktet kan to ulike situasjoner oppstå:

- a. Hvis tøymengden som oppdages er mindre enn den maksimale oppgitte tøymengden, kan programvarigheten øke eller redusere. Produktet fullfører alle kontroller, og etter ytterligere 30 sekunder starter programmet.
- b. Hvis trommelen er overbelastet, viser displayet maksimal oppgitt tøymengde og indikatoren **MAX** blinker. I dette tilfellet er det mulig å sette apparatet på pause i 30 sekunder og fjerne noen plagg. Når plaggene er fjernet, berører du Start/Pause-knappen for å starte ProSense-fasen på nytt (se punkt 1).

 Hvis vaskemengden ikke reduseres og apparatet fremdeles er overbelastet etter å ha utført ProSense-prosedyren tre ganger, starter vaskeprogrammet umiddelbart ved å optimalisere ytelsen, til tross for overbelastning.

 Etter omtrent 20 minutter etter programstart kan apparatet justere programvarigheten avhengig av tøyets absorpsjonsevne.

12.9 Stoppe et program og endre tilvalgene

Når programmet kjører, kan bare **noen** av tilvalgene bli endret:

1. Trykk på Start/Pause-knappen.

Den tilhørende indikatoren blinker.

2. Endre tilvalgene. Den oppgitte informasjonen i displayet endrer seg tilsvarende.
3. Trykk på Start/Pause-knappen igjen. Vaskeprogrammet fortsetter.

12.10 Avbryte program som er i gang

1. Trykk på På/av-knappen for å avbryte programmet og deaktivere produktet.
2. Trykk på På/av-knappen igjen for å aktivere produktet.

Du kan nå stille inn et nytt vaskeprogram.



Hvis ProSense-fasen allerede er utført og vannfyllingen allerede er startet, starter det nye programmet **uten å repetere ProSense-fasen**. Vannet og vaskemiddelet blir ikke tømt ut for å unngå sløsing. Displayet viser maksimal varighet for programmet, og blir oppdatert etter omtrent 20 minutter fra du startet det nye programmet.

12.11 Åpne døren – Legge inn tøy

Produktets dør vil være låst mens et program, eller utsatt start, er i bruk.



Hvis temperaturen og vannstanden i trommelen er for høy og/eller fortsatt roterer, kan du ikke åpne døren.

1. Trykk på Start/Pause -knappen. Dørlås-symbolet på displayet vil slukkes.

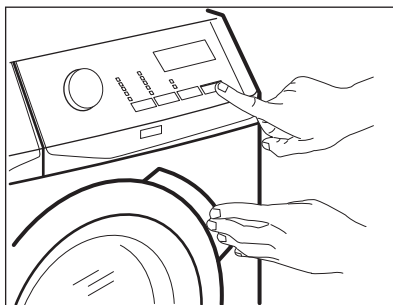

2. Åpne døren til produktet. Ta ut eller legg inn plaggene ved behov.
3. Lukk døren og trykk på Start/Pause-knappen. Programmet eller utsatt start fortsetter.
4. Døren kan åpnes når programmet er ferdig, eller stille inn sentrifugerings- eller tømme-program/tilvalg og deretter trykke på Start/Pause -knappen.

12.12 Programslett

Når programmet er ferdig, produktet stopper automatisk. Lydsignalene vil brukes (hvis aktivert).

I displayet lyser alle vaskefaseindikatorerne jevn og tidsområdet viser

Indikatoren for Start/Pause blir slukket.

Døren låses opp og -indikatoren slukker.

1. Trykk på På/av-knappen for å slå av produktet.

Etter fem minutter etter at vaskeprogrammet er ferdig, vil energisparingsfunksjonen slå av produktet automatisk.





Når du slår på produktet igjen vil displayet vise slutten på det forrige valgte programmet. Vri på programvelgeren for å velge en ny syklus.

2. Ta klesvasken ut av produktet.
3. Sørg for at trommelen er tom.
4. La døren og oppvaskmiddelbeholderen for stå litt på gløtt for å forhindre mugg og lukt.
5. Steng vannkranen.

12.13 Tømmer ut vann etter programslutt

Hvis du har valgt et program eller et alternativ som ikke tømmer ut vannet fra siste skylling, blir programmet fullført, men:

- Displayet viser indikatoren for låst dør 
 - Trommelen snus fortsatt regelmessig for å forhindre at klesvasken blir krøllete.
 - Døren forblir låst.
 - Du må tømme ut vannet for å kunne åpne døren:
1. Om nødvendig, trykk på Sentrifugering-knappen for å senke sentrifugehastigheten som blir foreslått av produktet.
 2. Trykk på Start/Pause for å fortsette syklusen
 3. Du kan åpne døren når programmet er fullført og dørlåsindikatoren  slukker.
 4. Trykk på På/av-knappen i noen sekunder for å slå av produktet.



Produktet tømmer uansett ut vannet automatisk etter omtrent 18 timer.

12.14 Hvilemodusfunksjon

Hvilemodusfunksjonen slår av produktet automatisk for å redusere energiforbruket når:

- Du ikke bruker produktet innen 5 minutter etter at du trykker på Start/Pause-knappen.
Trykk på knappen På/av for å slå på produktet på nytt.
- 5 minutter etter at vaskeprogrammet er avsluttet
Trykk på knappen På/av for å slå på produktet igjen.
Skjermen viser slutten av det sist valgte programmet.
Vri på programvelgeren for å velge en ny syklus.



Hvis du allerede har valgt et tilvalg som avsluttes med vann i trommelen, **deaktiverer ikke** hvilemodusfunksjonen produktet for å minne deg på at du må pumpe ut vannet.

13. RÅD OG TIPS



ADVARSEL!

Se etter i Sikkerhetskapitlene.

13.1 Vasketøy

- Fordel tøyet inn slik: hvitt, farget, syntetisk, finvask og ull.
 - Følg vaskeanvisningene på tøyets merkelapper.
 - Ikke vask hvite og fargede plagg sammen.
 - Noen fargede plagg kan farge av i første vask. Vi anbefaler at du vasker dem separat de første gangene.
 - Vreng stoffer med flere lag, ull og plagg med trykte illustrasjoner.
 - Behandle vanskelige flekker på forhånd.
 - Vask vanskelige flekker med spesialvaskemiddel.
- Vær forsiktig med gardiner. Fjern opphengskroker og legg gardinene i en vaskepose eller et putevar.
 - Hvis det er veldig lite tøy i maskinen, kan det oppstå balanseproblemer i sentrifugeringsfasen, noe som fører til høy vibrasjon. Hvis dette skjer:
 - a. avbryt programmet og åpne døren (se «Daglig bruk-kapittel»).
 - b. fordel tøyet manuelt slik at vasken er fordelt jevnt rundt trommelen;
 - c. Trykk på Start/Pause-knappen. Sentrifugeringsfasen fortsetter.
 - Knepp igjen putetrekk og lukk alle glidelåser, hemper og trykknapper. Fest belter, snorer, skolisser, bånd og andre løse elementer.
 - Vask ikke tøy uten sømmer eller tøy med rifter. Bruk en vaskepose for å

vaske små og/eller finvask (f.eks. BH-er med spiler, belter, tights osv.).

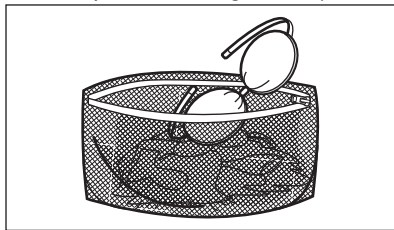

- Tøm lommer og brett ut foldet tøy.

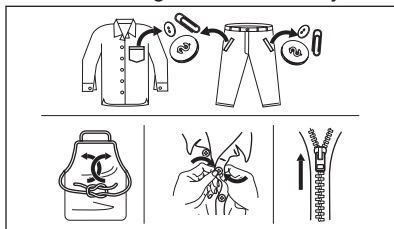

13.2 Gjenstridige flekker

For noen flekker er det ikke tilstrekkelig med vann og vaskemiddel.

Vi anbefaler at du forbehandler disse flekkene før du legger plaggene i produktet.

Det er mulig å kjøpe spesielle flekkjerningsmidler. Bruk en type som egner seg for den aktuelle flekken og stoffet.

13.3 Vaskemiddeltype og -mengde

Vaskemiddelet som blir brukt, og korrekt mengde påvirker ikke bare vaskeytelsen, men bidrar også til å redusere belastningene på miljøet:

- Bruk bare vaskemidler og andre behandlinger som er beregnet for bruk i vaskemaskiner. Følg først disse generiske reglene:
 - vaskemiddel i pulverform for alle typer tekstiler, unntatt finvask. Bruk helst vaskepulver med blekemiddel for lyse klær og klesdesinfisering,
 - flytende vaskemidler, helst for vaskeprogrammer på lav temperatur (maks 60 °C) for alle

stofftyper, eller spesialberegnete for ull.

- Valg av og mengde vaskemiddel avhenger av tekstiltipe (finvask, ull, bomull osv.), farge på tøy, størrelsen på tøymengden, hvor skittent tøy er, vasketemperatur og vannhardheten på vannet som brukes.
- Følg anvisningene som du finner på emballasjen til disse vaskemidlene eller andre behandlinger uten å overgå de indikerte maksnivåene (**MAX**).
- Ikke bland ulike typer vaskemidler.
- Bruk mindre vaskemiddel hvis:
 - du vasker en liten mengde tøy,
 - tøyets bare er litt skittent,
 - det er mye skum under vask.
- Når du bruker vaskemiddeltabletter eller -puter, må du alltid legge dem i trommelen, ikke i vaskemiddeldispenseren.

Utilstrekkelig vaskemiddel kan føre til:

- utilfredsstillende vaskeresultater,
- at tøymengden blir grå,
- fete klær,
- mugg i produktet.

For mye vaskemiddel kan føre til:

- skumming,
- redusert vaskeeffekt,
- utilstrekkelig skylling,
- større innvirkning for miljøet.

13.4 Miljøtips

For å spare vann og energi og for å beskytte miljøet, anbefaler vi at du følger disse tipsene:

- **Normalt skittent tøy** kan vaskes **uten forvask** for å spare vaskemiddel, vann og tid (dette skåner også miljøet!).
- Hvis du laster produktet til **maksimal kapasitet som er indikert for hvert program, hjelper det å redusere energi- og vannforbruket**.
- Med riktig forbehandling kan flekker og nytt smuss fjernes; tøyets kan deretter vaskes på en lavere temperatur.
- Bruk riktig mengde vaskemiddel i henhold til anbefaling fra vaskemiddelprodusenten og kontroller vannhardheten til systemet i huset. Se "Vannhardhet".

- Still inn **maksimal mulig sentrifugehastighet** for det valgte vaskeprogrammet **før du tørker tøyet i en tørketrommel**. Dette sparer energi under tørking!

13.5 Hardhet vann

Hvis vannhardheten der du bor er høy eller middels, anbefaler vi at du bruker

vannmykner. I områder med bløtt vann er det ikke nødvendig å bruke vannmykner.

Kontakt det lokale vannverket for å få vite vannhardheten der du bor.

Bruk riktig mengde vannmykner. Følg anvisningene som du finner på emballasjen til produktet.

14. STELL OG RENGJØRING



ADVARSEL!

Se etter i Sikkerhetskapitlene.

14.1 Plan for regelmessig rengjøring

Periodisk rengjøring hjelper deg med å utvide levetiden på produktet ditt.

Etter hver syklus, la døren og oppvaskmiddelbeholderen stå litt på gløtt for å få luftsirkulasjon og tørke fuktigheten i produktet. Dette vil forhindre mugg og lukt.

Hvis produktet ikke brukes over lenger tid: Steng vannkranen og trekk ut støpselet.

Veiledende periodisk rengjøringsplan:

Avkalking	To ganger i året
Vedlikeholdsvask	En gang i måneden
Rengjør dørpakningen	Annenhver måned
Rengjør trommelen	Annenhver måned
Rengjør vaskemiddelbeholderen	Annenhver måned
Rengjør avløpspumpefilter	To ganger i året
Rengjør innløps-slangen og ventilfilteret	To ganger i året

Følgende avsnitt forklarer hvordan du skal rengjøre hver del.

14.2 Fjerne fremmedlegemer



Forsikre deg om at lommene er tomme og at alle løse artikler er bundet før du kjører syklusen. Se "Tøymengde" i "Hint- og tips"-kapittelet.

Fjern fremmedlegemer (for eksempel metallklemme, knapper, mynter osv.) som du kan finne i dørforseglingen, filterne og trommelen. Se avsnittene "Dørpakning med dobbel randlås", "Rengjøring av trommelen", "Rengjøring av avløpspumpen" og "Rengjøring av innløpsslangen og ventilfilteret". Kontakt det autoriserte service-senteret ved behov.

14.3 Utvendig rengjøring

Rengjør produktet kun med mild såpe og varmt vann. Tørk alle overflater nøye. Ikke bruk skuresvamper eller skrapemateriell.



FORSIKTIG!

Ikke bruk alkohol, løsemiddel eller kjemiske midler.



FORSIKTIG!

Ikke rengjør metallflater med et klorbasert vaskemiddel.

14.4 Avkalking



Hvis vannhardheten der du bor er høy eller middels, anbefaler vi at du bruker et skyllemiddel beregnet på vaskemaskiner.

Undersøk trommelen med jevne mellomrom for å se etter kalk.

Vanlige vaskemidler inneholder allerede stoffer for å bløtgjøre vannet, men vi anbefaler å kjøre en syklus med tom trommel og kalkfjerner nå og da.

- i** Følg alltid anvisningene som du finner på emballasjen til produktet.

14.5 Vedlikeholdsvask

Når du bruker programmer med lav temperatur, kan noe av vaskemiddelet bli værende igjen i trommelen. Foreta en vedlikeholdsvask med jevne mellomrom. For å gjøre dette:

- Ta alt tøyet ut av trommelen.
- Still inn bomullsprogrammet på maksimal temperatur eller bruk Maskinrens dersom det er tilgjengelig. Bruk en liten mengde vaskemiddel i en tom trommel for å skylle ut gjenværende rester.

14.6 Dørpakning

Dette produktet er designet med et **selvrensende dreneringssystem**, som lar lette lofbre som faller av klærne tømmes ut med vannet. Undersøk tetningen regelmessig. Mynter, knapper og andre små artikler kan bli hentet når programmet er ferdig.

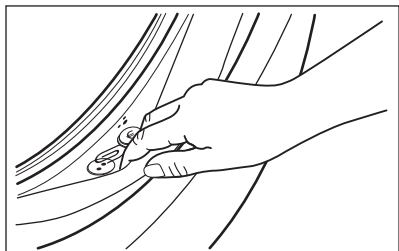

Rengjør det når det kreves, ved å bruke ammoniakk kremrens uten å skrape tetningsoverflaten.

- i** Følg alltid anvisningene som du finner på emballasjen til produktet.

14.7 Rengjør trommelen

Undersøk trommelen med jevne mellomrom for å forhindre kalk og rustpartikler.

For en fullstendig rengjøring:

1. Rengjør trommelen med produkter som er egnet for rustfritt stål.

- i** Følg alltid anvisningene som du finner på emballasjen til produktet.

2. Kjør et kort bomullsprogram på maksimal temperatur uten vaskemiddel eller bruk Maskinrens dersom det er tilgjengelig. Bruk en liten mengde vaskemiddel i en tom trommel for å skylle ut gjenværende rester.

14.8 Rengjøring av oppvaskmiddelbeholder

For å forebygge oppsamling av inntørket vaskemiddel eller klumpete tøymykner og/eller mugg i vaskemiddelskuffen, bør du utføre følgende prosedyre en gang i blant:

1. Åpne skuffen. Trykk låsen ned, som vist på bildet, og trekk skuffen ut.

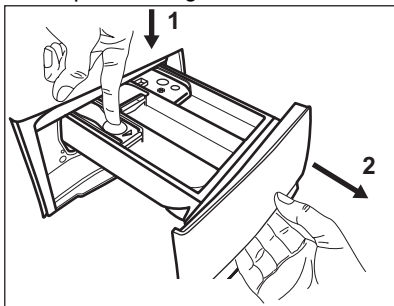

2. Fjern den øverste delen av kammeret for tilsetningsmidler for å bidra med rengjøringen, og skyl den under rennende varmt vann for å fjerne oppsamlet vaskemiddel. Når du er ferdig med rengjøringen, sett den øverste delen tilbake på plass.

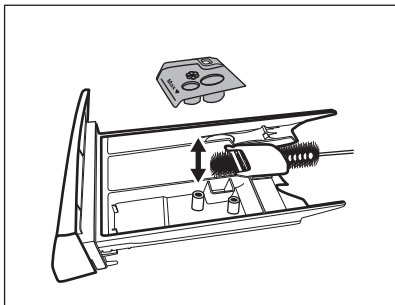

3. Sørg for at alle vaskemiddelrester blir fjernet fra den øvre og nedre delen av glidesporet. Bruk en liten børste for å rengjøre selve glidesporet.

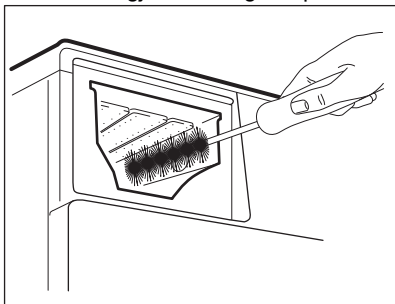

4. Sett inn vaskemiddelskuffen på skinnene og lukk den. Kjør et skylleprogram uten tøy i trommelen.

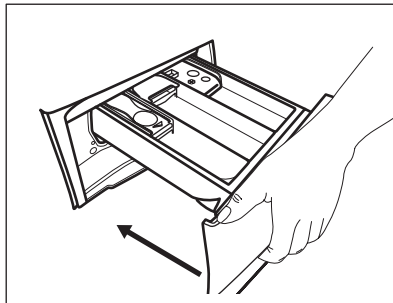

14.9 Rengjør tømmepumpen

Undersøk tømmepumpefilteret regelmessig og sørg for at det er rent.

Rengjør tømmepumpen dersom:

- Apparatet pumper ikke ut vannet.
- Trommelen roterer ikke.
- Apparatet lager uvanlige lyder som skyldes blokkering av avløpspumpen.
- Displayet viser alarmkoden **E20**.



ADVARSEL!

- Trekk støpselet ut av stikkontakten.
- Ikke ta ut filteret mens apparatet er i bruk.
- Ikke rengjør avløpspumpen hvis vannet i apparatet er varmt. Vent til vannet er nedkjølt.
- Gjenta trinn 3 flere ganger ved å lukke og åpne ventilen til vannet slutter å renne ut.

Ha alltid en fille i nærheten for å tørke opp vannsøl når du fjerner filteret.

Slik rengjør du filteret:

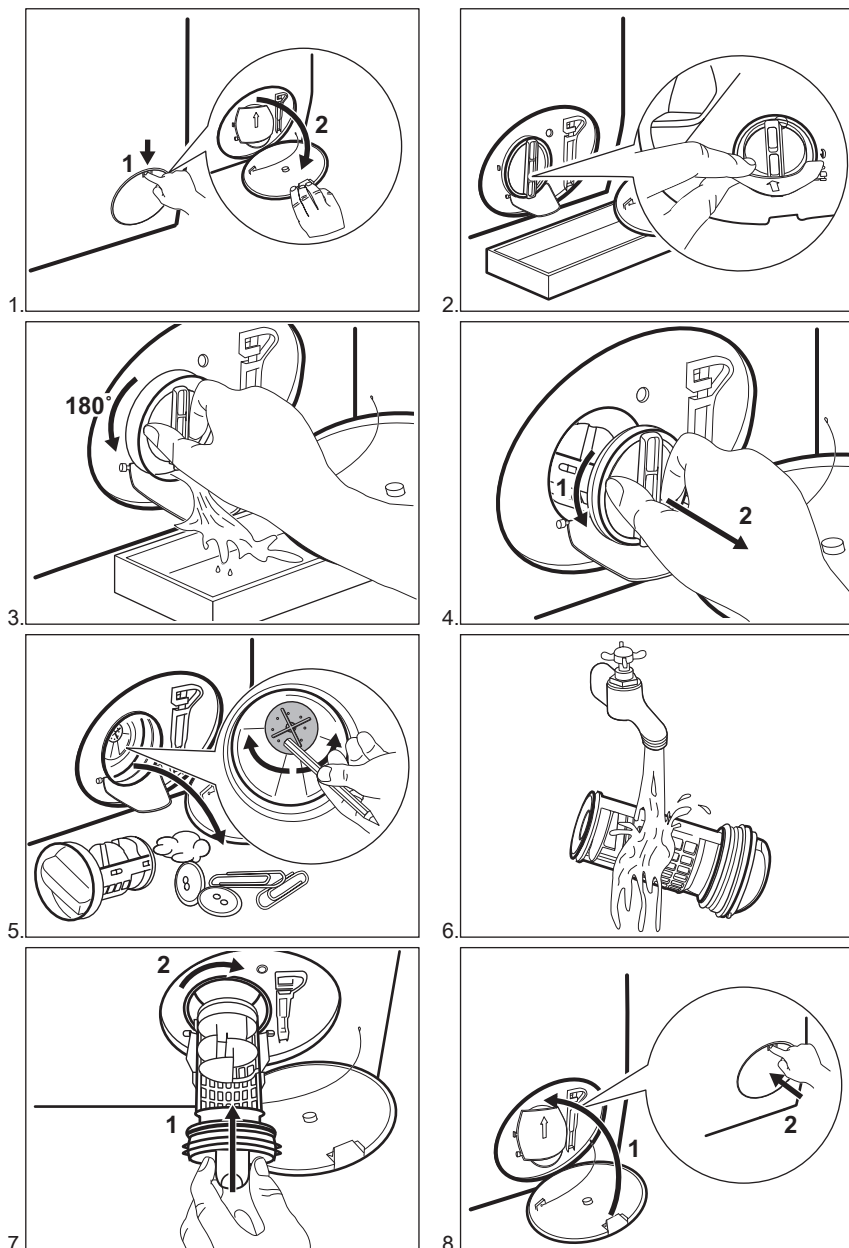

ADVARSEL!

Kontroller at pumpehjulet roterer. Kontakt det autoriserte servicesenteret dersom det ikke roterer. Sørg også for at du strammer filteret ordentlig for å hindre lekkasjer.

14.10 Rengjøring av inntaksslange og ventilfilter

Det er anbefalt å rengjøre begge filterne til inntaksslangen og ventilen jevnlig for å fjerne rester som har samlet seg over tid:

1. Ta innløpsslangen ut av kranen og rengjør filteret.

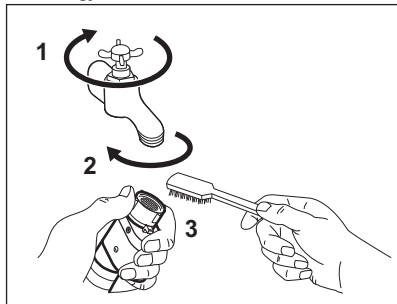

2. Ta innløpsslangen ut av produktet ved å løsne mutteren.

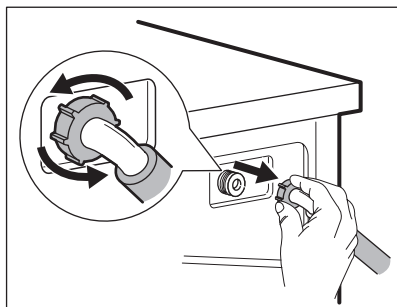

3. Rengjør ventilfilteret på baksiden av produktet med en tannbørste.

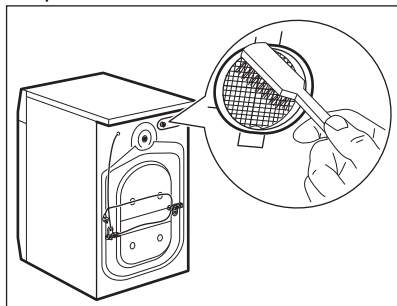

4. Når du kobler på slangen på baksiden av produktet, legg den mot venstre eller høyre (ikke i vertikal posisjon) avhengig av hvor vannkranen er plassert.

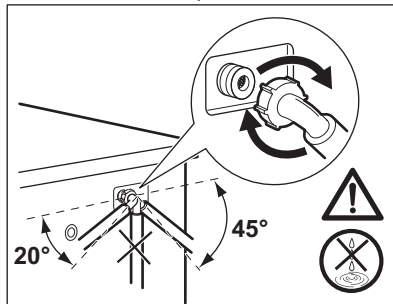

14.11 Nødtømming

Hvis apparatet ikke kan tømme vannet, benytt samme prosedyre som beskrevet i «Rengjøring av dreneringspumpe». Rengjør pumpen om nødvendig.

14.12 Forholdsregler ved frost

Hvis produktet er montert et sted hvor temperaturen kan bli rundt 0° C eller lavere, må du fjerne vann som er igjen i inntaksslangen og avløpspumpen.

1. Trekk støpselet ut av stikkontakten.
2. Steng vannkranen.
3. Legg de to endene av inntaksslangen i en beholder og la vannet renne ut av slangen.
4. Tøm avløpspumpen. Se nødtømmingsprosedyren.
5. Når avløpspumpen er tom, monterer du vanninntaksslangen på nytt.



ADVARSEL!

Pass på at temperaturen er over 0° C før du bruker produktet igjen. Produsenten er ikke ansvarlig for skader som skyldes frost.

15. FEILSØKING



ADVARSEL!

Se etter i
Sikkerhetskapitlene.

15.1 Alarmkoder og mulige feil

Produktet starter ikke eller stopper under bruk. Første forsøk på å finne en løsning på problemet (se tabellene).



ADVARSEL!

Deaktiver produktet før du utfører kontroller.

Ved enkelte problemer viser displayet en alarmkode og knappen Start/Pause kan blinke kontinuerlig:

Problem	Mulig løsning
E 10 Produktet tar ikke inn vann.	<ul style="list-style-type: none"> • Kontroller om vannkranen er åpen. • Kontroller at trykket til vannforsyningen ikke er for lav. Kontakt det lokale vannverket for å få tak i denne informasjonen. • Kontroller at vannkranen ikke er tett. • Sørg for at inntaksslengen ikke er knekt, skadet eller bøyd. • Kontroller at vanninntaksslengen er korrekt tilkopleet. • Sørg for at filteret på vanninntaksslengen og filteret i inntak-sventilen ikke er blokkert. Se kapitlet "Stell og rengjøring".
E20 Produktet tømmes ikke for vann.	<ul style="list-style-type: none"> • Kontroller at avløpsrøret ikke er tett. • Kontroller at dreneringsslangen ikke er bøyd eller i klem. • Kontroller at avløpsfilteret ikke er tett. Rengjør filteret hvis det er nødvendig. Se "Stell og rengjøring". • Sørg for at avløpsslengen er korrekt tilkopleet. • Velg tømmingsprogrammet hvis du har brukt et program uten tømming. • Velg tømmingsprogrammet hvis du har brukt et program som avsluttes med vann i maskinen.
E40 Døren er åpen eller ikke lukket riktig.	<ul style="list-style-type: none"> • Kontroller at døren er ordentlig lukket.
E91 Intern feil. Ingen kommunikasjon mellom de elektroniske elementene til produktet.	<ul style="list-style-type: none"> • Programmet avslutter ikke som det skal eller stopper for tidlig. Slå produktet av og på igjen. • Ta kontakt med servicesenteret hvis alarmkoden oppstår igjen.
EHD Strømforsyningen er ustabil.	<ul style="list-style-type: none"> • Vent til strømforsyningen er stabil igjen.

Hvis skjermen viser andre alarmkoder, deaktiverer og aktiverer du produktet. Ta kontakt med servicesenteret hvis feilen vedvarer. Ved forskjellige problemer med vaskemaskinen, sjekk tabellen nedenfor for mulige løsninger.

Problem	Mulig løsning
Programmet starter ikke.	<ul style="list-style-type: none"> • Sørg for at støpselet er satt helt inn i veggkontakten. • Sørg for at produktets dør er lukket. • Kontroller at det ikke er en skadet sikring i sikringsskapet. • Kontroller at Start/Pause er trykket på. • Hvis du har valgt utsatt start, avbryt innstillingen eller vent til slutten av nedtellingen. • Deaktiver barnesikringen hvis denne er på. • Kontroller knottens posisjon på det valgte programmet.
Produktet fylles med vann og pumpes ut umiddelbart.	<ul style="list-style-type: none"> • Sørg for at avløpsslangen er posisjonert riktig. Slangen kan være plassert for lavt. Se «Monteringsinstruksjon».
Sentrifugeringsfasen fungerer ikke eller vaskesyklusen varer lenger enn vanlig.	<ul style="list-style-type: none"> • Still inn sentrifugeringsprogrammet. • Kontroller at avløpsfilteret ikke er tett. Rengjør filteret hvis det er nødvendig. Se "Stell og rengjøring". • Juster tøyet i trommelen manuelt og start sentrifugeringsfasen på nytt. Dette problemet kan forårsakes av balanseproblemer.
Det er vann på gulvet.	<ul style="list-style-type: none"> • Kontroller at koplignene på vannslangene er tette og at det ikke er noen vannlekkasjer. • Kontroller at vanninntaksslangene ikke er skadet. • Påse at du bruker riktig vaskemiddel og korrekt mengde.
Du kan ikke åpne produktets dør.	<ul style="list-style-type: none"> • Påse at et vaskeprogram som slutter med vann i trommelen ikke er valgt. • Kontroller at vaskeprogrammet er ferdig. • Velg tømings- eller sentrifugeringsprogrammet hvis det er vann i trommelen. • Sørg for at produktet får strøm. • Problemet kan være forårsaket av en feil på produktet. Kontakt det autoriserte servicesenteret.
Produktet lager en uvanlig lyd og vibrerer.	<ul style="list-style-type: none"> • Pass på at produktet står i vater. Se «Monteringsinstruksjon». • Sørg for at forpakningen og/eller transportboltene har blitt fjernet. Se «Monteringsinstruksjon». • Legg mer klesvask inni trommelen. Tøymengden kan være for liten.
Programmets varighet øker eller minker i løpet av driften.	<ul style="list-style-type: none"> • Lavamat System kan justere programvarighet i forhold til type og mengde klesvask. Se "Lavamat System lastregistrering" i kapitlet "Daglig bruk".

Problem	Mulig løsning
Vaskeresultatet er ikke tilfredsstillende.	<ul style="list-style-type: none"> • Øk mengden vaskemiddel eller bruk et annet vaskemiddel. • Bruk et spesielt flekkjerningsmiddel for å fjerne de vanskelige flekkene før du vasker plaggene. • Sørg for at du velger riktig temperatur. • Redusert mengden klesvask.
For mye skum i trommelen i løpet av vaskesyklusen.	<ul style="list-style-type: none"> • Reduser mengden vaskemiddel.
Det er rester av vaskemiddel i vaskemiddelskuffen etter vaskesyklusen.	<ul style="list-style-type: none"> • Kontroller at hendelen er i korrekt posisjon (OPP for pulvervaskemiddel, NED for flytende vaskemiddel). • Kontroller at du har brukt oppvaskemiddelbeholderen slik det er anvist i denne bruksanvisningen.

Start produktet når kontrollen er utført. Programmet fortsetter fra det stedet det ble avbrutt.

Ta kontakt med servicesenteret hvis feilen oppstår igjen.

Nødvendig informasjon som servicesenteret trenger, kan du finne på typeskiltet.

16. FORBRUKSVERDIER

16.1 Innledning



Denne brukerhåndboken rapporterer to forskjellige tabeller for å tilrettelegge for en gradvis overgang fra en forskrift til en annen:

- Forordning EU 1061/2010, gyldig fram til 28. februar 2021, er relatert til energieffektivitetsklassene fra **A+++** til **D**,
- Forordning EU 2019/2023, gjeldende fra 1. mars 2021, er relatert til energieffektivitetsklassene fra **A** til **G** fastsatt av Forordning EU 2019/2014.



Se koblingen www.theenergylabel.eu for detaljert informasjon om energietiketten.

- i** QR-koden på energietiketten som fulgte med produktet, gir en nettløse til informasjonen som er relatert til ytelsen av dette produktet i EU EPREL-databasen. Oppbevar energietiketten kun for henvisning med denne brukerhåndboken samt alle andre dokumenter som fulgte med dette produktet. Det er også mulig å finne den samme informasjonen i EPREL med koblingen <https://eprel.ec.europa.eu> og modellnavnet, samt produktnummeret som du finner på merkeskiltet til produktet. Se etter i kapittelet "Produktbeskrivelse" for plasseringen av typeskiltet.

16.2 Bildetekst

kg	Tøymengde.	t:mm	Programvarighet.
kWh	Energiforbruk.	°C	Temperatur i tøyet.
Liter	Vannforbruk.	o/min	Sentrifugehastighet.
%	Gjenværende fuktighet ved slutten av sentrifugefasen. Jo høyere sentrifugerings-hastighet er, jo høyere er støyen og desto lavere er gjenværende fuktighet.		

- i** Verdier og programvarighet kan variere avhengig av forskjellige forhold (f.eks. romtemperatur, vanntemperatur og trykk, mengde og type tøy, forsyningsspenning) og hvis du endrer standardinnstillingen for et program.

16.3 I henhold til kommisjonsforordning Eu 2019/2023

Eco 40-60 pro-gram	kg	kWh	Liter	t:mm	%	°C	o/min ¹⁾
Full maskin	7	0.870	55	3:20	52	42	1351
Halv tøymengde	3,5	0.570	40	2:30	52	36	1351
Kvart mengde	2	0.230	35	2:30	54	24	1351

¹⁾ Maksimal sentrifugehastighet.

Strømforbruk i ulike moduser

Av (W)	Hvilemodus (W)	Utsatt start (W)
0,30	0,30	4,00
Tid til Av/Standby-modus er maksimalt 15 minutter.		

16.4 I henhold til forskrift 1061/2010

Standard bomullsprogrammer.	Tøymengde (kg)	Energiforbruk (kWh)	Vannforbruk (liter)	Omtrentlig programvarighet (minutter)	Gjenværende fuktighet (%) ¹⁾
For Standard 60°C bomull: Still inn Eco 40-60 på 60°C	7	0,70	48	270	52
For Standard 60°C bomull: Still inn Eco 40-60 på 60°C	3,5	0,45	35	240	52
For Standard 40 °C bomull: Still inn Eco 40-60 på 30 °C	3,5	0,40	35	240	52

¹⁾ når sentrifugesyklusen er ferdig.

Av-modus (W)	Forblitt på-modus (W)
0,30	0,30

Opplysningene i tabellen ovenfor er i samsvar med EU-kommisjonens forskrift 1015/2010 implementeringsdirektivet 2009/125/EC.

16.5 Vanlige programmer



Disse verdiene er kun veiledende.

Program	kg	kWh	Liter	t:mm	%	°C	o/min ¹⁾
Bomull ²⁾ 95 °C	7	2.25	80	4:05	52	85	1400
Bomull 60 °C	7	1.50	75	3:50	52	55	1400
Bomull 20 ³⁾ 20 °C	7	0.30	70	2:40	52	20	1400
Syntetisk 40 °C	3	0.60	55	2:15	35	40	1200
Finvask ⁴⁾ 30 °C	2	0.40	50	1:15	35	30	1200

Program	kg	kWh	Liter	t:mm	%	°C	o/min ¹⁾
Ull/Silke 30 °C	1,5	0.30	60	1:05	30	30	1200

- 1) Referanseindikator for sentrifugehastigheten.
- 2) Egnet til vask av svært skitne tekstiler.
- 3) Egnet for å vaske moderat skittent bomull.
- 4) Den fungerer også som en rask vaskesyklus for moderat skittent tøy.

17. HURTIGVEILEDNING

17.1 Daglig bruk

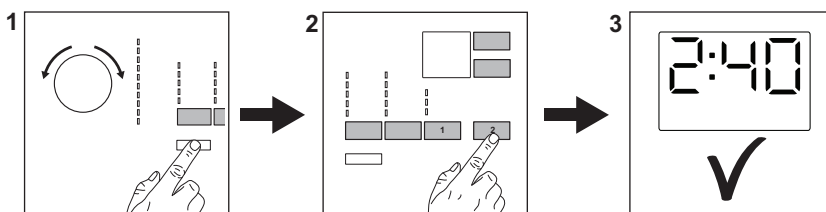

Sett støpselet inn i stikkontakten.

Åpne vannkranen.

Legg i tøyet.

Hell vaskemiddel og annen behandling i riktig beholder.

1. Trykk på knappen **På/av** (1) for å slå på produktet. Drei på programvelgeren for å velge ønsket program.

2. Angi ønsket tilvalg (1) med korresponderende berøringsknapper. For å starte programmet berører du **Start/Pause** (2)-knappen.

3. Produktet starter. Når programmet er slutt, tar du ut klesvasken.

Trykk på **På/av** (1)-knappen for å slå av produktet.

17.2 Rengjøre avløpspumpefilteret

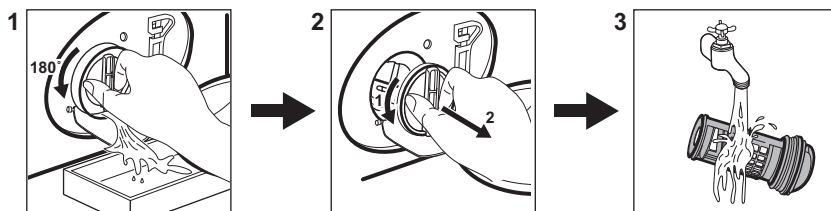



Rengjør filteret regelmessig og spesielt hvis alarmkoden **E20** vises på displayet.

17.3 Programmer

Programmer	Tøymengde	Bruksanvisning
Eco 40-60	7 kg	Hvit og farget bomull. Normalt skittent tøy.
Bomull	7 kg	Hvit bomull og farget bomull.
Syntetisk	3 kg	Syntetiske tekstiler eller blandingstekstiler.
Finvask	2 kg	Ømfintlige plagg som akryler, viskose og polyesterplagg.
 Ull/Silke	1,5 kg	Maskinvaskbar ull, håndvaskbar ull og finvask.
20 min. 3 kg	3 kg	Bomull og syntetiske plagg som er lite skitne eller brukt én gang.
Bomull 20°	7 kg	Blandingstekstiler. Syntetiske plagg og plagg av bomull.
Sengeteppe	3 kg	Et enkelt syntetisk teppe, sengesett, dyne.
Sportstøy	3 kg	Sportsklær.
Sentrifugering/ Tømming	7 kg	Alle stoffer, unntatt ullvarer og svært ømfintlige tekstiler. Program for sentrifugering og uttømming av vannet.

18. BESKYTTELSE AV MILJØET

Resirkuler materialer som er merket med symbolet . Legg emballasjen i riktige beholdere for å resirkulere det. Bidrar til å beskytte miljøet, menneskers helse og for å resirkulere avfall av elektriske og elektroniske produkter. Ikke kast produkter som er merket med symbolet

 sammen med husholdningsavfallet. Produktet kan leveres der hvor tilsvarende produkt selges eller på miljøstasjonen i kommunen. Kontakt kommunen for nærmere opplysninger.

INNEHÅLL

1. SÄKERHETSINFORMATION.....	40
2. SÄKERHETSINSTRUKTIONER.....	41
3. PRODUKTBEKRIVNING.....	43
4. TEKNISKA DATA.....	44
5. INSTALLATION.....	45
6. TILLBEHÖR.....	49
7. KONTROLLPANELEN.....	49
8. VRED OCH KNAPPAR.....	51
9. PROGRAM.....	52
10. INSTÄLLNINGAR.....	56
11. FÖRE FÖRSTA ANVÄNDNING.....	57
12. DAGLIG ANVÄNDNING.....	57
13. RÅD OCH TIPS.....	62
14. SKÖTSEL OCH RENGÖRING.....	63
15. FELSÖKNING.....	68
16. FÖRBRUKNINGSVÄRDEN.....	71
17. SNABBGUIDE.....	74

BÄSTA KUND

Tack för att du valt denna produkt från Husqvarna-Electrolux. Vi har skapat den så att du ska kunna få felfritt resultat i många år, med innovativa tekniker som gör livet enklare – funktioner som du inte skulle hitta hos vanliga produkter. Ta några minuter och läs igenom detta för att få ut så mycket som möjligt av produkten. Besök vår webbplats för att:



Få tips om användning, broschyrer, felsökning, service- och reparationsinformation:

www.husqvarna-electrolux.se/support



Registrera din produkt för bättre service:

www.husqvarna-electrolux.se



Köpa tillbehör, förbrukningsvaror och originalreservdelar till din produkt:

www.husqvarna-electrolux.se/shop

KUNDTJÄNST OCH SERVICE

Vi rekommenderar att originalreservdelar används.

Ha följande uppgifter till hands när du kontaktar serviceavdelningen: Modell, PNC, serienummer.

Informationen står på märkplåten.

 Varnings-/viktig säkerhetsinformation

 Allmän information och tips

 Miljöinformation

Med reservation för ändringar.

1. ⚠ **SÄKERHETSINFORMATION**

Läs noga de bifogade instruktionerna före installation och användning av produkten. Tillverkaren är inte ansvarig för eventuella personskador eller andra skador som uppkommit som ett resultat av felaktig installation eller användning. Förvara alltid bruksanvisningen på en säker och tillgänglig plats för framtida bruk.

1.1 Säkerhet för unga och personer med funktionsnedsättning

- Denna produkt kan användas av barn från 8 års ålder och uppåt, och av personer med nedsatt fysisk, sensorisk eller mental förmåga, samt av personer med bristande erfarenhet och kunskap, om de övervakas eller instrueras beträffande hur produkten används på ett säkert sätt och förstår de risker som är förknippade med användningen.
- Barn mellan 3 och 8 år eller personer med mycket omfattande och komplexa funktionshinder ska inte vara i närheten av produkten om de inte är under uppsikt.
- Barn under 3 år ska inte vistas i närheten av produkten utan ständig uppsikt.
- Låt inte barn leka med produkten.
- Håll allt förpackningsmaterial utom räckhåll för barn och kassera det på lämpligt sätt.
- Tvättmedel ska förvaras utom räckhåll för barn.
- Håll barn och husdjur borta från produkten när luckan är öppen.
- Om produkten har ett barnlås, måste detta aktiveras.
- Barn får inte utföra städning och underhåll av produkten utan uppsikt.

1.2 Allmän säkerhet

- Ändra inte produktens specifikationer.
- Produkten är avsedd att användas i hushåll och liknande användningsområden som t.ex.:

- personalkök i butiker, på kontor och andra arbetsmiljöer,
- av gäster på hotell, motell, bed and breakfast och andra typer av boendemiljöer.',
- områden för gemensam användning i tvättstugor i flerfamiljshus eller i allmänna tvättinrättningar.
- Överskrid inte den angivna maximala tvättmängden 7 kg (se avsnittet "Programöversikt").
- Vattentrycket under drift vid vatteningångspunkten från utloppsanslutningen måste vara mellan 0,5 bar (0,05 MPa) och 8 bar (0,8 MPa).
- Ventilationsöppningarna i botten får ej täppas igen av en matta eller annat som ligger på golvet.
- Produkten måste anslutas till vattenledningsnätet med de nya medföljande slanguppsättningarna, eller med andra nya slanguppsättningar som tillhandahålls av auktoriserat servicecenter.
- Gamla slanguppsättningar får inte återanvändas.
- Om nätsladden är skadad måste den bytas av tillverkaren, tillverkarens auktoriserade servicecenter eller personer med motsvarande utbildning, för att undvika elektrisk fara.
- Stäng av produkten och koppla bort den från eluttaget före underhåll.
- Använd inte högtrycksvattenspray och/eller ånga för att rengöra produkten.
- Rengör produkten med en våt trasa. Använd bara milda rengöringsmedel. Använd inte produkter med slipeffekt, skursvampar, lösningsmedel eller metallföremål.

2. SÄKERHETSINSTRUKTIONER

2.1 Installation



Installationen måste överensstämma med gällande nationella bestämmelser.

- Ta bort allt förpackningsmaterial och transportbultarna, inklusive gummibussning och plastbricka.
- Förvara transportbultarna på ett säkert ställe. Om produkten ska flyttas i framtiden måste de sättas dit igen för att låsa trumman för att förhindra skador på produkten.

- Var alltid försiktig när produkten rör sig eftersom den är tung. Använd alltid skyddshandskar och täckta skor.
- Följ installationsinstruktionerna som följer med produkten.
- Installera eller använd inte en skadad produkt.
- Installera och använd inte produkten på en plats där temperaturen understiger 0 °C eller där den utsätts för väder och vind.
- Golvytan, på vilken produkten ska installeras, måste vara plan, stabil, värmebeständig och ren.
- Kontrollera att luft kan cirkulera mellan produkten och golvet.
- Använd ett vattenpass för att kontrollera att produkten står helt vågrätt när den står på platsen där den skall användas. Om den inte gör det kan du justera fötterna tills den gör det.
- Installera inte produkten direkt över en golvbrunn.
- Spruta inte vatten på apparaten och utsätt den inte för mycket fuktighet.
- Installera inte produkten där luckan inte kan öppnas helt.
- Placera inte en stängd behållare för uppsamling av vattenläckage under produkten. Kontakta auktoriserat servicecenter för att kontrollera vilka tillbehör som kan användas.

2.2 Elektrisk anslutning



WARNING!

Risk för brand och elektriska stötar.

- Produkten måste jordas.
- Använd alltid ett korrekt installerat, stötsäkert och jordat eluttag.
- Se till att de parametrarna på märkskylten överensstämmer med elnätets elektricitet.
- Använd inte grenuttag eller förlängningssladdar.
- Kontrollera så att du inte skadar stickkontakten och nätkabeln. Om produktens nätkabel behöver bytas måste det göras av vårt auktoriserade servicecenter.
- Anslut stickkontakten till eluttaget först vid slutet av installationen. Kontrollera

att stickkontakten är åtkomlig efter installationen.

- Ta inte i anslutningssladden eller stickkontakten med våta händer.
- Dra inte i anslutningssladden för att koppla bort produkten från eluttaget. Ta alltid tag i stickkontakten.

2.3 Anslutning av vatten

- Orsaka inga skador på vattenslangarna.
- Före anslutning till nya slangar, slangar som inte använts under en längre tid, där reparationsarbete har utförts eller om nya enheter har monterats (vattenmätare, etc.), ska vattnet rinna en stund tills det är rent och klart.
- Kontrollera att det inte finns några synliga vattenläckor under och efter första användningen av maskinen.
- Använd inte en förlängningsslang om tilloppsslangen är för kort. Kontakta det auktoriserade servicecentret för byte av tilloppsslang.
- När du packar upp produkten kan det finnas vatten kvar i tömningsslangen. Detta beror på vattentesterna som utförts på produkten på fabriken. Detta högst 400 cm. Kontakta ett auktoriserat servicecenter för den andra tömningsslangen och förlängningen.
- Kontrollera att kranen är åtkomlig efter installationen.

2.4 Användning



WARNING!

Det finns risk för personskador, elstöt, brand eller skador på produkten.

- Följ säkerhetsanvisningarna på tvättmedelspaketet.
- Placera inga lättantändliga produkter eller föremål som är fuktiga med lättantändliga produkter i, nära eller på produkten.
- Tvätta inga tyger som är starkt nedsmutsade med olja, fett eller andra feta ämnen. Det kan skada gummidelarna i tvättmaskinen. Förtvätta sådana tyger för hand innan du stoppar in dem i tvättmaskinen.

- Ta inte på luckglaset när ett program är igång. Glaset kan bli hett.
- Se till att alla metallföremål avlägsnas från tvätten.

2.5 Lampa inuti produkten



WARNING!

Risk för personskador föreligger.

- När det gäller lampan/lamporna i denna produkt och reservlampor som säljs separat: Dessa lampor är avsedda att tåla extrema fysiska förhållanden i hushållsapparater, såsom temperatur, vibration, fuktighet eller är avsedda att signalera information om produktens driftsstatus. De är inte avsedda att användas i andra produkter eller som rumsbelysning i hemmet.
- Om du vill byta den inre belysningen kontakter du det godkända servicecentret.

2.6 Underhåll

- Kontakta en auktoriserad serviceverkstad för reparation av produkten. Använd endast originaldelar.
- Observera att självreparation eller icke-professionell reparation kan få säkerhetsmässiga konsekvenser och kan upphäva garantin.
- Följande reservdelar kommer att finnas tillgängliga i 10 år efter att modellen har slutat tillverkas: motor- och motorborstar, överföring mellan

motor och trumma, pumpar, stötdämpare och fjädrar, tvätttrumma, trumlager och tillhörande kullager, värmare och värmeelement, inklusive värmepumpar, rörledningar och tillhörande utrustning inklusive slangar, ventiler, filter och vattenstoppar, tryckta kretskort, elektroniska skärmar, tryckomkopplare, termostater och sensorer, programvara och firmware inklusive återställningsprogramvara, lucka, gångjärn till lucka och tätningar, andra tätningar, lucklåsningseenhet, perifera tillbehör för plast såsom tvättmedel. Observera att vissa av dessa reservdelar endast är tillgängliga för professionella reparatörer och att inte alla reservdelar är relevanta för alla modeller.

2.7 Avfallshantering



WARNING!

Risk för kvävning eller skador.

- Koppla loss produkten från eluttaget och vattentillförseln.
- Klipp av elkabeln nära produkten och kassera den.
- Ta bort luckspärren för att förhindra att barn eller husdjur blir instängda i trumman.
- Kassera produkten i enlighet med lokala föreskrifter för avyttring från WEEE (Waste Electrical and Electronic Equipment).

3. PRODUKTBESKRIVNING

3.1 Specialfunktioner

Din nya tvättmaskin uppfyller alla krav för en effektiv behandling av din tvätt med låg vatten-, energi- och tvättmedelsförbrukning samtidigt som kläderna hanteras varsamt.

- **ProSense-tekniken** justerar automatiskt programmets varaktighet efter tvättmängden i trumman för att få perfekt tvättresultat på minsta möjliga tid.

3.2 Produktöversikt

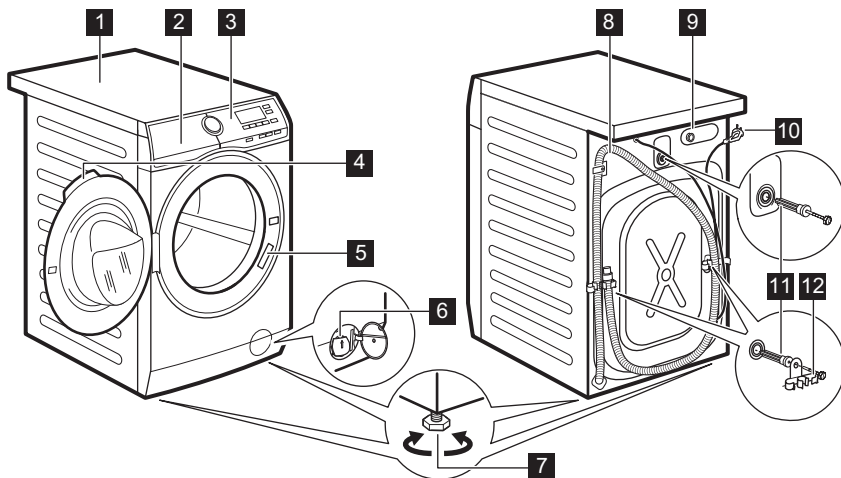

- | | |
|---|---------------------------------------|
| 1 Bänkskiva | 8 Dränerings slang |
| 2 Tvättmedelsfack | 9 Tillopps slangens anslutning |
| 3 Kontrollpanel | 10 Nätkabel |
| 4 Luckhandtag | 11 Transportbultar |
| 5 Typskylt | 12 Slangstöd |
| 6 Filter till tömningspump | |
| 7 Fötter för att få maskinen i våg | |

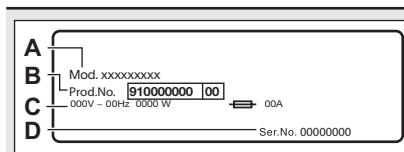

På typskylten står modellnamn (A), produktnummer (B), spänning (C) och serienummer (D).

4. TEKNISKA DATA

Dimension	Bredd/Höjd/Totalt djup	59,6 cm /84,7 cm /57,7 cm
Elektrisk anslutning	Nätspänning	230 V
	Total effekt	2200 W
	Säkring	10 A
	Frekvens	50 Hz
Skydds nivå mot intrång av fasta partiklar och fukt säkerställs av skyddslocket, förutom där lågspänningsutrustningen inte har något skydd mot fukt		IPX4

Vattentryck	Min Max	0,5 bar (0,05 MPa) 8 bar (0,8 MPa)
Vattentillförsel ¹⁾		Kallt vatten
Max. tvättmängd	Bomull	7 kg
Centrifugeringshast.	Max. centrifugeringshastighet	1351 rpm

¹⁾ Anslut tilloppslangen till en vattenkran med 3/4" rörgånga.

5. INSTALLATION

! VARNING!
Se säkerhetsavsnitten.

5.1 Uppackning

1. Öppna luckan. Ta ut all tvätt ur trumman.

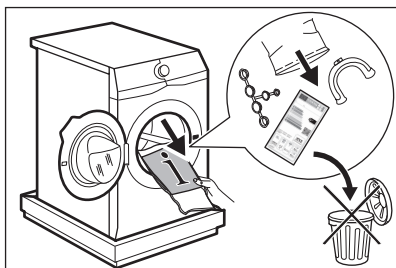

i Tillbehör som levereras med produkten kan variera beroende på modell.

2. Lägg förpackningselementet på golvet bakom produkten och lägg försiktigt ner produkten med baksidan neråt. Ta bort friglitskyddet från undersidan.

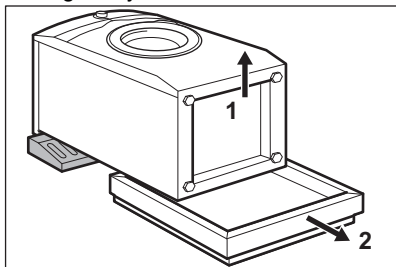

! FÖRSIKTIGHET!
Lägg inte ner tvättmaskinen med framsidan mot golvet.

3. Sätt tillbaka maskinen i upprätt läge. Ta loss strömkabeln och tömningslangen ur slanghållarna.

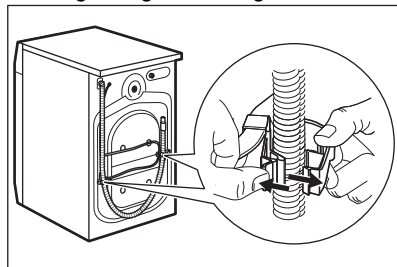

! VARNING!
Det kan finnas vatten i tömningsslangen. Det beror på att tvättmaskinen har testats i fabriken.

4. Skruva bort de tre bultarna med den medföljande nyckeln. Dra ut distanserna av plast.

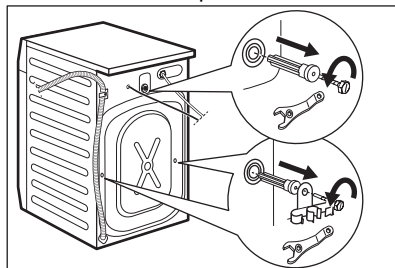

- i** Vi rekommenderar att du sparar förpackningen och transportbultarna om du vid ett senare tillfälle ska flytta produkten.

5. Sätt dit plattshöljen, som finns i påsen med användarmanualen, i hålen.

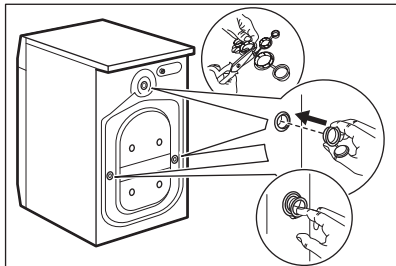

5.2 Placering och avvägning

1. Installera produkten på ett plant och hårt golv.

- i** Kontrollera att produkten inte vidrör någon vägg eller enhet.

2. Lossa eller dra åt fötterna för att justera nivån.



VARNING!

Justera inte nivån genom att sätta kartong, trä eller motsvarande material under produktens fötter.

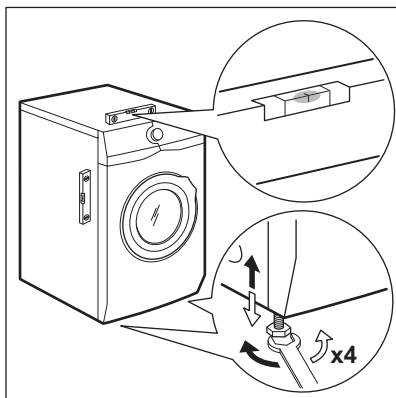

Produkten måste vara i våg och stabil.

- i** En korrekt justering av produktnivån förhindrar att produkten vibrerar, bullrar och flyttas när den används.

- i** När produkten har installerats på en sockel eller om en torktumlare har placerats ovanpå tvättmaskinen ska tillbehören som beskrivs i kapitlet "Tillbehör" användas. Läs noga igenom anvisningarna som medföljer produkten och tillbehöret.

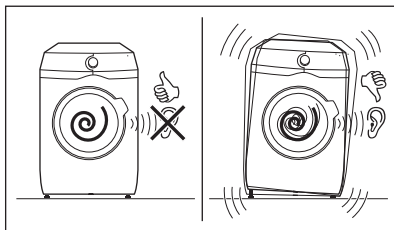

5.3 Tilloppsslang

1. Anslut tilloppsslangen på baksidan av produkten.
2. Sätt den på vänster eller höger sida beroende på var vattenkranen sitter.

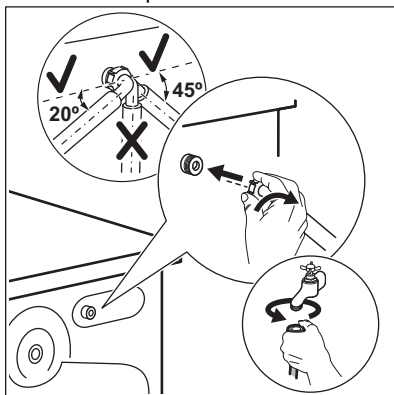

- i** Kontrollera att tilloppsslangen inte är i vertikalt läge.

3. Vid behov, lossa ringmuttern och ställ in den i rätt läge.

4. Anslut tilloppslangen för kallvatten till en kallvattenkran med 3/4-tums gänga.

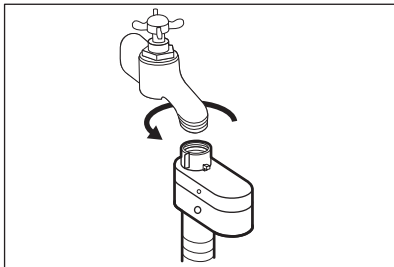

FÖRSIKTIGHET!

Kontrollera att det inte finns några läckor i kopplingarna.



Använd inte en förlängningsslang om tilloppslangen är för kort. Kontakta kundtjänst för byte av tilloppslangen.

5.4 Vattensäkring

Tilloppsslangen har en vattensäkring. Säkringens förhindrar att vatten läcker in i slangen på grund av dess naturliga åldrande.

Den röda delen i **A**-fönstret visar detta fel.

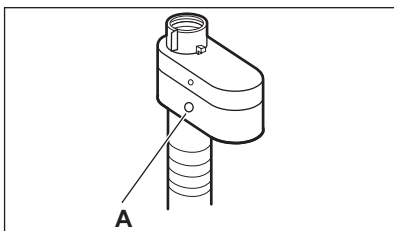

Om detta inträffar, stäng vattenkranen och kontakta auktoriserat servicecenter för att få slangen utbytt.

5.5 Tömning av vattnet

Tömningslangen ska sitta på en höjd som inte är lägre än 60 cm och inte högre än 100 cm.



Du kan förlänga tömningslangen till högst 400 cm. Kontakta auktoriserat servicecenter för den andra tömningslangen och förlängningen.

Det går att ansluta tömningslangen på två sätt:

1. Gör en U-form med tömningslangen och dra den runt plastböjen.

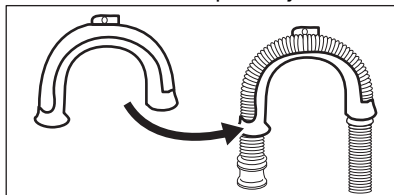

2. **På kanten av ett handfat** - Fäst plastböjen i vattenkranen eller på väggen.



Se till att plastböjen inte kan flytta på sig när produkten tömmer ut.

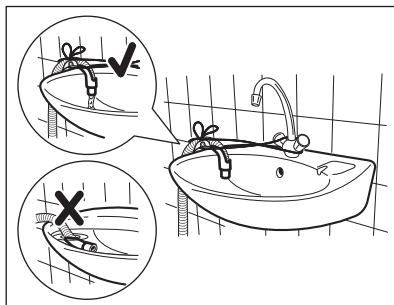

Se till att tömningslangens ände inte ligger i vattnet. Då kan smutsigt vatten rinna tillbaka in i produkten.

3. **Till ett stigrör med ventilationshål** - För in tömningslangen direkt i avloppsröret. Se bilden.

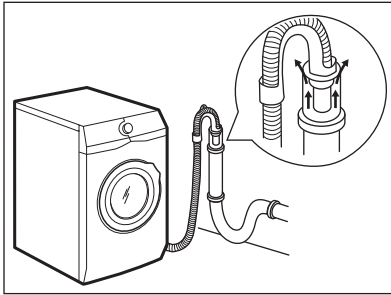

Änden på tömningsslangen måste alltid vara ventilerad, dvs. avloppsrörets innerdiameter (minst 38 mm - minst 1,5 tum) måste vara större än tömningsslangens ytterdiameter.

4. Om avloppsslangens ände ser ut så här (se bilden) kan du trycka in den direkt i stigröret.

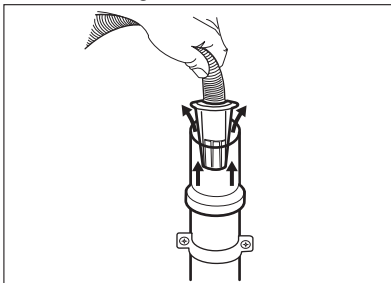

5. **Utan plastböjen, till en avloppsmuff** - Sätt avloppsslangen i muffen och dra åt den med en klämma. Se bilden.

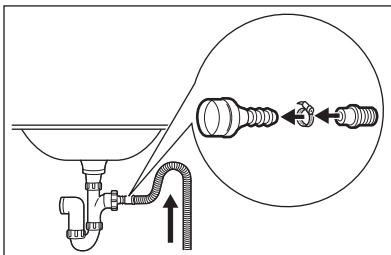

Kontrollera att tömningsslangen gör en loop för att förhindra att partiklar går in i produkten från diskhon.

6. Fäst slangen **direkt till ett inbyggt avloppsrör i rummets vägg** och dra åt den med en klämma.

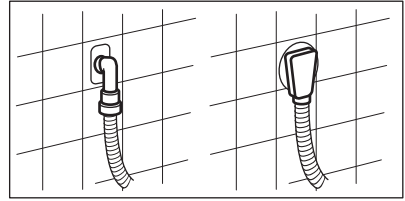

5.6 Elektrisk anslutning

I slutet av installationen kan du ansluta nätkontakten till eluttaget.

Typskylten på maskinens lucka och kapitlet "Tekniska data" anger de nödvändiga elektriska klassificeringarna. Se till att de är kompatibla med nätspänningen.

Kontrollera att elnätet i ditt hem klarar den maximala belastning som krävs, även med hänsyn till andra produkter som är anslutna till samma nätkrets i ditt hushåll.

Anslut maskinen till ett jordat eluttag.

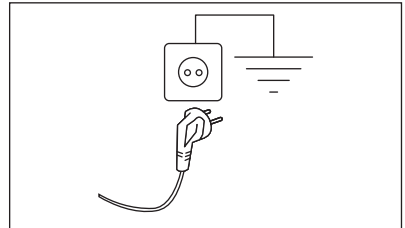

Nätkabeln måste vara lätt att komma åt när maskinen har installerats.

För allt elektriskt arbete som krävs för att installera den här maskinen, kontakta vårt auktoriserade servicecenter.

Tillverkaren ansvarar inte för personskador eller materiella skador som uppstår till följd av att ovanstående säkerhetsåtgärder inte har följts.

6. TILLBEHÖR

6.1 Finns på www.aeg.com/shop eller hos auktoriserad återförsäljare

Läs noga igenom anvisningarna som medföljer tillbehöret.

- i** Endast lämpliga tillbehör som godkänts av AEG garanterar produktens säkerhetsstandarder. Om icke godkända delar används kommer alla slags anspråk att upphävas.

6.2 Fästplåtsats

Om du installerar produkten på en plint som inte är ett tillbehör som levereras av AEG, måste du sätta fast den i fästplåtarna.

Läs noga igenom anvisningarna som medföljer tillbehöret.

6.3 Pelarsats

Torktumlaren kan placeras ovanpå tvättmaskinen **endast om en avsedd pelarsats används**.

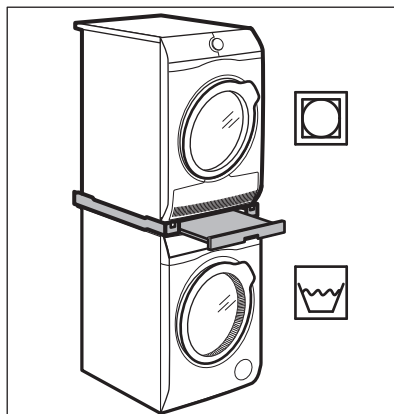









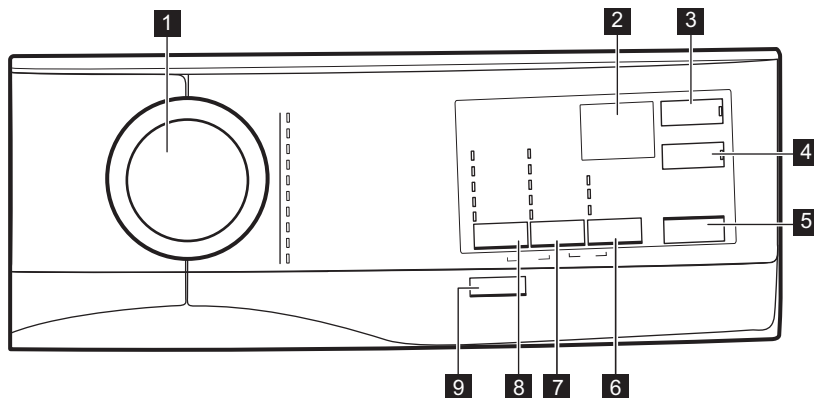



VARNING!

Sätt inte torktumlaren under tvättmaskinen. Verifiera de kompatibla pelarsatserna genom att kontrollera djupet på din produkt.

7. KONTROLLPANELEN





7.1 Beskrivning av kontrollpanelen

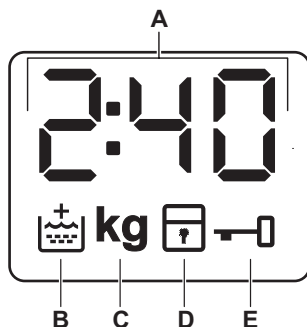

- 1 Programväljare
- 2 Display
- 3 Touch-knapp Fördröjd start 
- 4 Touch-knapp Tidspar 
- 5 Touch-knapp Start/Paus 
- 6 Tillval touch-knapp 
 - Fläck tillval 
 - Förvtätt tillval 
- 7 Touch-knapp med reduceringstillval för Centrifugering 
- Ingen centrifugering tillval 
- Tillval Sköljstopp 
- 8 Touch-knapp Temperatur 
- 9 Tryckknapp På/Av 

7.2 Display



A		Den digitala indikatorn kan visa: <ul style="list-style-type: none"> • Programlängd (t.ex. 2:40). • Fördröjd tid (t.ex. 30' eller 2h). • Programslut (). • Varningskod (E20).
B		Indikator för extra sköljning. Den tänds när denna funktion har valts.
C	kg	kg -indikatorn blinkar under detektionen av tvättmängd.
D		Indikator för barnlås.
E		Indikator för lucklås.

7.3 Flerspråkiga etiketter

Fästbara etiketter på olika språk levereras med maskinen.

Önskad etikett kan fästas bredvid programvredet.

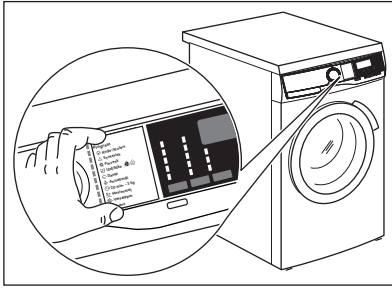

8. VRED OCH KNAPPAR

8.1 På/Av ⓘ

Om du trycker på den här knappen i några sekunder slås maskinen på eller stängs av. Två olika ljud hörs när man slår på eller stänger av maskinen.

Eftersom Standby-funktionen i vissa fall automatiskt stänger av maskinen för att minska energiförbrukningen kan du behöva slå på den igen.

För mer information, se Standby-avsnittet i kapitlet Daglig användning.

8.2 Inledning

- i** Funktionerna går inte att välja med alla tvättprogram. Kontrollera kompatibiliteten mellan funktionerna och tvättprogrammen i "Programöversikt". En funktion kan utesluta en annan, i det här fallet låter inte maskinen dig ställa in inkompatibla funktioner tillsammans. Se till att skärmen och touch-knapparna alltid är rena och torra.

8.3 Temperatur ⚡

När du väljer ett tvättprogram föreslår maskinen automatiskt den förinställda temperaturen för programmet.

Ställ in den här funktionen för att ändra den inställda temperaturen.

Indikatorn *****= kallt vatten av den inställda temperaturen tänds (maskinen värmer inte upp vattnet).

8.4 Centrifugering ⌚

När du ställer in ett program ställer maskinen automatiskt in maximal centrifugeringshastighet.

Tryck upprepade gånger på den här knappen för att:

Aktivera

- Ställ in den här funktionen för att förhindra att tvätten skrynklar.
- Kontrolllampan tänds.
- Det finns vatten i trumman när programcykeln är klar.
- Luckan är låst och trumman snurrar med jämna mellanrum för att tvätten ska bli mindre skrynklig.
- Du måste tömma ut vattnet för att kunna låsa upp luckan.
- Om du trycker på Start/Paus-knappen utför maskinen centrifugeringsfasen och tömmer ut vattnet.

- i** Maskinen tömmer ut vattnet automatiskt efter cirka 18 timmar.

Aktivera

- Ställ in den här funktionen för att inaktivera alla centrifugeringsfaser. Endast tömningsfasen är tillgänglig.
- Kontrolllampan tänds.
- Ställ in funktionen för mycket ömtåliga plagg.
- Sköljfasen använder mer vatten för vissa tvättprogram.

-  Centrifugeringshastigheten kan reduceras.

8.5 Tillval

Tryck på den här knappen upprepade gånger för att aktivera ett av alternativen.

- **Fläck** 

Välj denna funktion för att lägga till en anti-fläckfas till ett program för att behandla hårt smutsad eller smutsad tvätt med fläckborttagningsmedel. Häll fläckborttagningsmedlet i -fack. Fläckborttagningsmedlet kommer att läggas till under lämplig fas i tvättprogrammet.

-  Funktionen kan lägga till tid till programlängden.

-  Denna funktion är inte tillgänglig vid temperaturer under 40 °C.

- **Förtvätt** 

Använd den här funktionen för att lägga till en förtvättfas i 30 °C före tvättfasen. Det här alternativet rekommenderas för hårt smutsad tvätt, särskilt om den innehåller sand, damm, lera och andra fasta partiklar.

-  Funktionen kan lägga till tid till programlängden.

- **Endast sköljning** 

Produkten utför endast sköljfasen, centrifugeringsfasen och

tömningsfasen för det valda programmet.

Tillhörande indikator tänds.

8.6 Fördröjd start

Med den här funktionen kan du fördröja programstarten till en bättre lämpad tidpunkt.

Tryck upprepade gånger på knappen för att ställa in önskad fördröjning. Tiden ökar i steg om 30 minuter upp till 90 minuter och med 2 timmar upp till 20 timmar.

Indikatorn för funktionen och inställt värde lyser. När du har tryckt på Start/Paus -knappen börjar nedräkningen.

8.7 Tidspår

Med detta alternativ kan det vara lämpligt att förkorta tvättprogrammet.

Ställ in den här funktionen för normalt eller lätt smutsade plagg eller plagg som ska fräschas upp.

Tryck på den här knappen **en gång** för att minska tvättiden.

Vid mindre tvättmängder trycker du på den här knappen **två gånger** för att ställa in ett extra kort program.

Indikatorn för funktionen och inställt värde lyser.

8.8 Start/Paus

Tryck på Start/Paus-knappen för att starta, pausa eller avbryta ett program.

9. PROGRAM

9.1 Programöversikt

Tvättprogram

Program	Programbeskrivning
Tvättprogram	
Eco 40-60	Vit bomull och färgäta bomull. Normalt smutsad tvätt. Energiförbrukningen minskar och programmets tvättfas förlängs, vilket ger goda tvättresultat.

Program	Programbeskrivning
Bomull	Vit och färgad bomull. För normalt, mycket och lätt smutsad tvätt. Vit och kulört bomull
Syntet	Syntetplagg eller blandade material. Normalt smutsad tvätt.
Fintvätt	Ömtåliga material som akryl, viskos och blandade material måste fintvättas. För normalt och lätt smutsad tvätt.
 Ylle/Siden	Ylle som går att tvätta i maskinen, handtvättbar ylle och andra material med symbolen "handtvätt". ¹⁾
20 min – 3 kg	Bomulls- och syntetplagg som är lätt smutsade och bara använts en gång.
Bomull 20°	Blandade material (bomull och syntet) ²⁾ .
Täcken	Syntetfilt, vadderade kläder, täcken, dunjackor och liknande.
Sportkläder	Ömtåliga plagg och plagg i syntetmaterial
Centrifugering/tömning	Alla tyger, förutom ylle och ömtåliga tyger. För att centrifugera och tömma ut vattnet i trumman.

¹⁾ Under det här programmet roterar trumman sakta för en skonsam tvätt. Det kan verka som om trumman roterar felaktigt eller inte roterar alls.

²⁾ Det här programmet är avsett för dagligt bruk och har lägsta energi- och vattenförbrukningen men ger ändå bra tvättresultat.

Programtemperatur, högsta centrifugeringshastighet och maximal tvättmängd

Program	Standardtemperatur Temperaturvariation	Referenshastighet för centrifugering Centrifugeringshastighetsintervall	Max. tvättmängd
Tvättprogram			
Eco 40-60	40 °C ¹⁾ 60 °C – 30 °C ²⁾	1400 rpm 1400 rpm – 800 rpm	7 kg
Bomull	40 °C 95 °C – kall	1400 rpm 1400 rpm – 800 rpm	7 kg
Syntet	40 °C 60 °C – kall	1200 rpm 1200 rpm – 800 rpm	3 kg

Program	Standardtemperatur Temperaturvariation	Referenshastighet för centrifugering Centrifugeringshastighetsintervall	Max. tvättmängd
Fintvätt	30 °C 40 °C – kall	1200 rpm 1200 rpm – 800 rpm	2 kg
 Ylle/Siden	40 °C 40 °C – kall	1200 rpm 1200 rpm – 800 rpm	1,5 kg
20 min – 3 kg	30 °C 40 – 30 °C	1200 rpm 1200 rpm – 800 rpm	3 kg
Bomull 20°	Kall	1400 rpm 1400 rpm – 800 rpm	7 kg
Täckan	40 °C 60 °C – kall	800 rpm 800 rpm – 800 rpm	3 kg
Sportkläder	30 °C 40 °C – kall	1200 rpm 1200 rpm – 800 rpm	3 kg
Centrifugering/tömning ³⁾	-	1400 rpm 1400 rpm – 800 rpm	7 kg

1) I enlighet med kommissionens förordning EU 2019/2023 kan detta program vid 40 °C rengöra normalt smutsigt bomullstvätt, som går att tvätta vid 40 °C eller 60 °C, tillsammans i samma program.



För mer information om den uppnådda temperaturen i tvätten, programmets varaktighet och annan information, se kapitlet "Förbrukningsvärden".

De mest effektiva programmen vad gäller energiförbrukning är i allmänhet de som fungerar vid lägre temperaturer och har längre varaktighet.











2) **Standardprogram för energimärkningens förbrukningsvärden.** Enligt EU-förordningen 1061/2010 är detta program vid 60 °C "Standardprogram 60 °C vit-/kulörtvätt" och vid 30 °C "Standardprogram 40 °C vit-/kulörtvätt". De är de mest effektiva programmen vad gäller kombinationen energi- och vattenförbrukning för normalt smutsad tvätt.



Vattentemperaturen i tvättfasen kan skilja sig från temperaturen som anges för valt program.

3) Ställ in centrifugeringshastigheten. Se till att den är anpassad för den typ av kläder som tvättas. Om du ställer in funktionen Ingen centrifugering kommer vattnet endast att pumpas ut.

Programfunktioner, kompatibilitet

Program- funktioner	Eco 40-60	Bomull	Syntet	Fintvätt	Ylle/Siden 	20 min – 3 kg	Bomull 20°	Täcken	Sportkläder	Centrifugering/tömning
		■	■	■	■	■	■	■	■	■
	■	■	■	■	■	■	■	■	■	■
	■	■	■	■	■		■		■	
 1)	■	■	■							
	■	■	■				■		■	
	■	■	■	■	■	■	■	■	■	■
	■	■	■	■			■		■	
 2)	■	■	■	■			■			
	■	■	■	■	■	■	■	■	■	■

1) Denna funktion är inte tillgänglig vid temperaturer under 40 °C.

2) Om du väljer det kortaste programmet rekommenderar vi att du minskar mängden tvätt. Det går att fylla maskinen helt men tvättresultatet kan bli sämre.

Lämpliga tvättmedel för tvättprogram

Program	Pulvertvätt- medel ¹⁾	Flytande tvättmedel	Flytande tvättmedel för färgad tvätt	Ömtåliga yl- leplagg	Special
Eco 40-60	▲	▲	▲	--	--
Bomull	▲	▲	▲	--	--
Syntet	▲	▲	▲	--	--
Fintvätt	--	--	--	▲	▲

Program	Pulvertvätt- medel ¹⁾	Flytande tvättmedel	Flytande tvättmedel för färgad tvätt	Ömtåliga yl- leplagg	Special
Ylle/Siden 	--	--	--	▲	▲
20 min – 3 kg	--	▲	▲	--	--
Bomull 20°	▲	▲	▲	--	--
Täcken	--	--	--	▲	▲
Sportkläder	▲	▲	▲	--	--

¹⁾ Vid temperaturer högre än 60 °C rekommenderas användning av pulvertvättmedel.

▲ = Rekommenderas

-- = Rekommenderas ej

9.2 Woolmark Apparel Care - Blå



Maskinens ylleprogram har godkänts av Woolmark Company för tvätt av maskintvätt av ylleplagg märkta som "handtvätt", under förutsättning att plaggen tvättas enligt anvisningarna från tillverkaren av denna tvättmaskin. Följ anvisningarna på klädvårdsetiketten för torkning och andra tvättanvisningar. M1511

Woolmark-symbolen är en certifieringsmärkning i många länder.

10. INSTÄLLNINGAR

10.1 Knapplås

Med den här funktionen kan du förhindra att barnen leker med kontrollpanelen.

- **Aktivera/avaktivera** funktionen genom att trycka på - och -knapparna samtidigt tills indikatorlampan för  **tänds/släcks**.

Du kan aktivera funktionen:



- Innan du rör vid knappen Start/Paus: alla knapparna och programvredet är avaktiverade (förutom På/Av-knappen).

- Innan du rör vid knappen Start/Paus: kan inte produkten starta.

Produkten bibehåller detta val även när du stängt av.

10.2 Ljudsignaler

Ljudsignalerna hörs när programmet är avslutat (sekvens av ljud i ca 2 minuter).

Inaktivera/aktivera ljudsignalerna genom att trycka på - och -knapparna samtidigt i sex sekunder.

- i** Om du avaktiverar ljudsignalerna fortsätter de att låta när det är något fel på produkten.

10.3 Permanent inställning av extra sköljning

Med det här alternativet kan du ha funktionen för extra sköljning på

permanent när du ställer in ett nytt program.

- **Aktivera/avaktivera** funktionen genom att trycka på  - och  -knappen samtidigt tills relevant indikatorlampa  tänds/släcks på displayen.

11. FÖRE FÖRSTA ANVÄNDNING

1. Se till att alla transportbultar är borttagna från produkten.
2. Se till att det finns el och att vattenkranen är öppen.
3. Häll en liten mängd tvättmedel i facket märkt med .
4. Ställ in och starta ett program för bomull vid högsta temperaturen utan tvätt i trumman. Detta tar bort all möjlig smuts från trumman och baljan.

12. DAGLIG ANVÄNDNING

- !** **WARNING!**
Se säkerhetsavsnitten.

12.1 Aktivera produkten

1. Anslut stickkontakten i eluttaget.
2. Öppna vattenkranen.
3. Tryck på  -knappen i några sekunder för att aktivera produkten. En kort signal hörs (om aktiverad).

12.2 Lägga i tvätt

1. Öppna luckan.
 2. Skaka plaggen innan du lägger i dem i maskinen.
 3. Lägg in tvätten i trumman, ett plagg i taget.
- Lägg inte i för mycket tvätt i trumman.
4. Stäng luckan ordentligt.

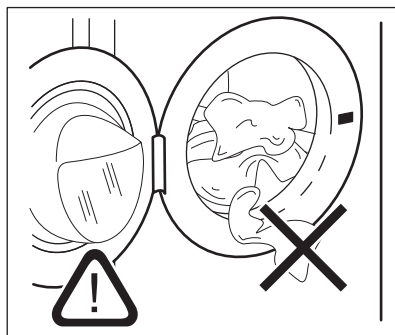



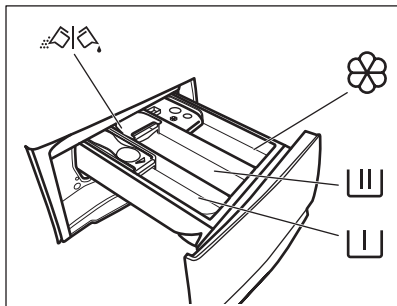

- !** **FÖRSIKTIGHET!**
Kontrollera att inget plagg har fastnat mellan tätningen och luckan. Det finns risk för vattenläckage eller att tvätten skadas.

- !** **FÖRSIKTIGHET!**
Att tvätta kraftigt oljiga fettfläckar kan skada tvättmaskinens gummidelar.

12.3 Fylla på tvättmedel och tillsatsmedel



-  Fack för förtvättfasen, blötlägningsprogram eller fläckborttagningsmedel.
-  Tvättmedelsfack för tvättfas.
-  Fack för flytande tillsatser (sköljmedel, stärkelse).
- MAX** Maximal nivå för flytande tillsatser.
-  Flik för pulvertvättmedel eller flytande tvättmedel.

 Följ alltid instruktionerna på tvättmedelsförpackningarna, men vi rekommenderar dock att du inte överskrider den angivna maxnivån (**MAX**). Denna mängd garanterar bästa tvättresultat.

 Efter ett tvättprogram ska eventuella tvättmedelsrester tas bort från tvättmedelsfacket.

12.4 Kontrollera flikens läge

1. Dra ut tvättmedelsfacket så långt det går.

2. Tryck ner spaken för att ta ut facket.

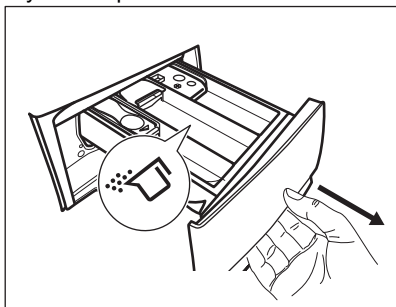

3. Vänd fliken uppåt om du ska använda pulvertvättmedel.

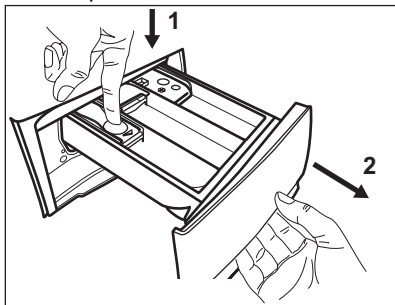

4. Vänd fliken nedåt om du ska använda flytande tvättmedel.

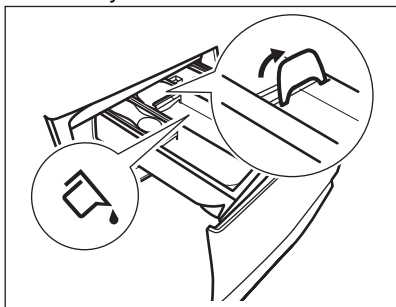



Med fliken i läget NEDÅT:

- Använd inte geléaktigt eller tjockt flytande tvättmedel.
- Lägg inte i mer flytande tvättmedel än gränsen som visas på fliken.
- Ställ inte in förtvättfasen.
- Ställ inte in funktionen fördröjd start.

5. Mät upp tvätt- och sköljmedel.
6. Stäng tvättmedelsfacket försiktigt.

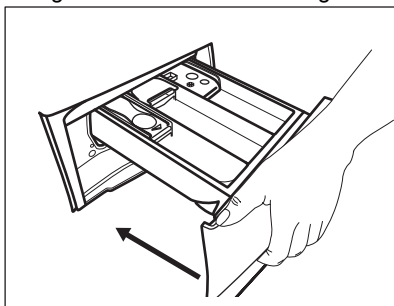

Se till att fliken inte orsakar en tilltäppning när du stänger facket.

12.5 Inställning av program

1. Vrid programvredet för att välja önskat tvättprogram. Motsvarande programlampa tänds. Indikatorlampan för Start/Paus-knappen blinkar. Displayen visar en ungefärlig varaktighet för programmet.
2. Tryck på motsvarande knappar för att ändra temperaturen och/eller centrifugeringshastigheten.
3. Ställ vid behov in en eller flera funktioner genom att trycka på motsvarande knappar. Knapparna tänds på displayen och angiven information ändras därefter.



Om ett val inte är möjligt, tänds ingen lampa och inget ljud hörs.

12.6 Starta ett program med fördröjd start

Tryck på Start/Paus-knappen. Produkten startar nedräkningen för fördröjd start. När nedräkningen löper ut startar programmet.



PROSENSE-beräkningen starten när nedräkningen är klar.

Annulera fördröjd start efter det att nedräkningen påbörjats

Avbryta den fördröjda starten:

1. Tryck på Start/Paus-knappen för att sätta maskinen på paus. Motsvarande indikator blinkar.
2. Tryck på Fördröjd start-knappen tills displayen visar .
3. Tryck på Start/Paus-knappen en gång till för att starta programmet omedelbart.

Ändring av fördröjd start efter det att nedräkningen påbörjats

Ändra den fördröjda starten:

1. Tryck på Start/Paus-knappen för att sätta maskinen på paus. Motsvarande indikator blinkar.
2. Tryck på Fördröjd start-knappen flera gånger tills displayen visar önskad fördröjningstid.
3. Tryck på Start/Paus-knappen en gång till för att starta ny nedräkning.

12.7 Starta ett program

Tryck på Start/Paus-knappen för att starta programmet. Motsvarande indikator slutar blinka och fortsätter lysa med fast sken. Programmet startar och luckan låses. På displayen visas indikatorn .



Tömningspumpen kan vara aktiv strax innan produkten fylls med vatten.

12.8 Funktionen ProSense-tvätt

När programmet har startat släcks indikatorn för maximal angiven tvättmängd och ProSense-fasen startar:

1. Maskinen uppskattar tvättmängden på 30 sekunder: indikatorn **kg** och kolontecknet **■** blinkar och trumman roterar sakta. I slutet av beräkningen släcks indikatorn **kg** och kolontecknet **■** blinkar.

Nu kan två olika situationer uppstå:

- a. Om den identifierade tvättmängden är mindre än den angivna maximala tvättmängden kan programtiden öka eller minska. Produkten avslutar alla kontroller och efter ytterligare 30 sekunder startar programmet.

- b. Om trumman är för full visar displayen den maximala angivna tvättmängden och indikatorn för

MAX blinkar. I det här fallet är det möjligt att pausa produkten under ytterligare 30 sekunder och ta bort några plagg.

När kläderna har tagits bort, tryck på Start/Paus för att starta ProSense-fasen påbörjas igen (se punkt 1).



Om tvättmängden inte minskas och maskinen fortfarande är överbelastad efter tre utförda ProSense-procedurer startar tvättprogrammet omedelbart genom att optimera dess prestanda, trots överbelastning.



Cirka 20 minuter efter programstarten kan tvättiden ändras igen beroende på tvättens förmåga att absorbera vatten.

12.9 Avbryta ett program och ändra funktionerna

När programmet är igång kan du bara ändra **vissa** funktioner:

1. Tryck på knappen Start/Paus.

Motsvarande indikator blinkar.

2. Ändra funktionerna. Den angivna informationen på displayen ändras därefter.
3. Tryck på Start/Paus-knappen igen. Tvättprogrammet fortsätter.

12.10 Avbryta ett pågående program

1. Tryck på På/Av-knappen för att avbryta programmet och stänga av produkten.
2. Tryck på På/Av-knappen igen för att slå på produkten.

Nu kan du ställa in ett nytt tvättprogram.



Om ProSense-fasen redan har genomförts och vattenpåfyllningen har startat, startar det nya programmet **utan upprepning av ProSense-fasen**. Vattnet och tvättmedlet töms inte för att undvika rester. Displayen visar maximal programtid och uppdateras efter cirka 20 minuter efter att det nya programmet har startat.

12.11 Öppna luckan - Lägga in plagg

Luckan är låst medan ett program eller fördröjd start pågår.



Om temperaturen och nivån på vattnet i trumman är för hög och/eller trumman fortfarande roterar kan du inte öppna luckan.

1. Tryck på Start/Paus -knappen. Motsvarande Indikatorlampa för låst lucka släcks på displayen.

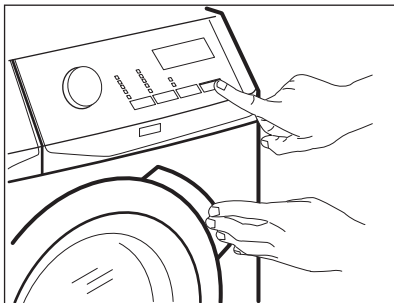

- Öppna luckan. Ta bort eller lägg till plagg om så behövs.
- Stäng luckan och tryck på Start/Paus-knappen.

Programmet eller den fördröjda starten fortsätter.

- Luckan kan öppnas när programmet är klart, eller ställ in centrifugering eller tömning och tryck på Start/Paus-knappen.

12.12 Program klart

När programmet är klart stannar produkten automatiskt. Ljudsignaler hörs (om de är aktiverade).

På displayen visas alla tvättfaser med fast sken och tidsområdet visar .

Kontrolllampan för knapp Start/Paus släcks.

Luckan låses upp och kontrollampan  släcks.



- Tryck på På/Av-knappen för att stänga av produkten. Fem minuter efter att programmet avslutats stänger energisparfunktionen automatiskt av produkten.

 När du slår på produkten igen visas slutet på det senast inställda programmet på displayen. Vrid programvredet för att ställa in ett nytt program.

- Ta ut tvätten ur produkten.
- Kontrollera att trumman är tom.
- Låt luckan och tvättmedelsfacket stå på glänt för att undvika mögelbildning och dålig lukt.
- Stäng vattenkranen.

12.13 Tömma ut vattnet när ett program är klart

Om du har valt ett program eller en funktion som inte tömmer ur vattnet efter den sista sköljningen, avslutas programmet, men:

- På displayen visas indikatorn för lucka låst .
 - Trumman roterar fortfarande regelbundet för att undvika att tvätten skrynklas.
 - Luckan förblir låst.
 - Du måste tömma ut vattnet för att kunna öppna luckan:
- Tryck vid behov på Centrifugering-knappen för att minska centrifugeringshastigheten som produkten föreslår.
 - Tryck på Start/Paus för att fortsätta programmet
 - När programmet är klart och kontrollampan för lucklåset  släcks kan du öppna luckan.
 - Tryck på På/Av-knappen i några sekunder för att stänga av produkten.



Maskinen tömmer oavsett ut vattnet automatiskt efter cirka 18 timmar.

12.14 Standby-funktion

Stand by-funktionen stänger automatiskt av produkten för att minska energiförbrukningen när:

- Du inte använder produkten under 5 minuter innan du trycker på Start/Paus-knappen. Tryck på knappen På/Av för att slå på produkten igen.
- Efter 5 minuter från tvättprogrammets slut Tryck på knappen På/Av för att slå på produkten igen. Displayen visar slutet för det senast inställda programmet. Vrid programvredet för att ställa in ett nytt program.



Om du ställer in ett program eller ett alternativ som slutar med vatten i trumman, **stängs inte Stand by-funktionen av** för att påminna dig om att tömma ut vattnet.

13. RÅD OCH TIPS



VARNING!
Se säkerhetsavsnitten.

13.1 Stoppa i tvätt

- Dela in tvätten i: vittvätt, kulörtvätt, syntetmaterial, ömtåliga material och ylle.
- Följ tvättanvisningarna som finns på tvättmärkningen.
- Tvätta inte vita och färgade plagg tillsammans.
- Vissa färgade plagg kan missfärgas i första tvätten. Vi rekommenderar att du tvättar dem separat de första två gångerna.
- Vänd ut och in på flerfärgade plagg, ylleplagg och plagg med tryck.
- Förbehandla svåra fläckar.
- Tvätta svåra smutsfläckar med ett specialtvättmedel.
- Var försiktig med gardiner. Ta bort hakarna och lägg gardinerna i en tvättpåse eller ett örngott.
- En mycket liten tvättmängd kan orsaka balansproblem vid centrifugeringsfasen och leda till överdrivna vibrationer. Om det inträffar:
 - a. avbryt programmet och öppna luckan (se avsnitt "Daglig användning"),
 - b. omfördela tvätten manuellt så att den är jämnt fördelad i trumman,
 - c. tryck på Start/Paus-knappen. Centrifugeringsfasen fortsätter.
- Knäpp knapparna på örngott och tryckknappar och stäng dragkedjor och hakar. Knyt bälten, snören, skosnören, band och andra lösa delar.
- Tvätta inte plagg utan fäll eller med hål i. Använd en tvättpåse för att tvätta små och/eller ömtåliga plagg (t

ex bygelbehåar, bälten, strumpbyxor, skosnören, band etc.).

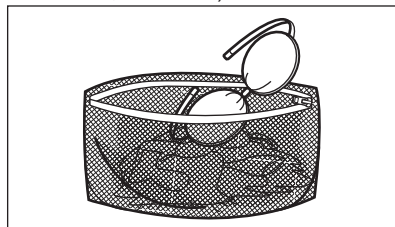

- Töm alla fickor och veckla ut kläderna.

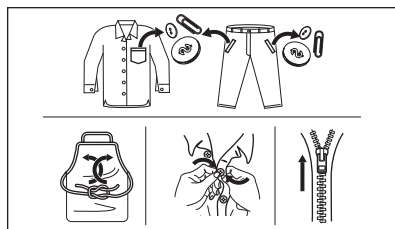

13.2 Svåra fläckar

Det räcker inte med vatten och tvättmedel för vissa fläckar.

Vi rekommenderar att du förbehandlar dessa fläckar innan du lägger in plaggen i maskinen.

Det finns särskilda fläckborttagningsmedel. Använd ett fläckborttagningsmedel som lämpar sig för typen av fläck och material.

13.3 Tvättmedelstyp och mängd

Val av tvättmedel och användning av korrekt mängd påverkar inte bara tvättprestandan utan hjälper också till att undvika avfall och skydda miljön:

- Använd endast tvättmedel och medel som är särskilt avsedda för tvättmaskiner. Först, se följande allmänna regler:
 - pulvertvättmedel för alla typer av material, förutom fintvätt. Pulvertvättmedel med blekmedel är att föredra för vittvätt,
 - flytande tvättmedel, helst för tvättprogram med låga temperaturer (max. 60 °C) för alla typer av material, eller specialtvättmedel för endast ylle.
 - Vilken typ av och mängden tvättmedel beror på: typ av material (fintvätt, ylle, bomull osv.), färgen på kläderna, tvättmängden, smutsgraden, tvättemperaturen och vattenhårddheten i din kommun.
 - Följ alltid anvisningarna på tvättmedelsförpackningen eller andra produkter utan att överskrida indikerad maxnivå (**MAX**).
 - Blanda inte olika sorters tvättmedel.
 - Använd mindre tvättmedel när:
 - du tvättar en mindre mängd,
 - tvätten är lätt smutsad,
 - det bildas mycket skum under tvättningen.
 - Tvättmedelstabletter eller kapslar ska alltid läggas inuti trumman, inte i tvättmedelsfacket.
- Otillräckligt med tvättmedel kan ge:**
- otillfredsställande tvättresultat,
 - tvätten blir grå,
 - kläderna blir oljiga,
 - det bildas mögel inuti maskinen.
- För mycket tvättmedel kan ge:**
- lödder,
 - minskad tvätteffekt,
 - otillräcklig sköljning,
 - större miljöpåverkan.

13.4 Miljötips

För att spara vatten och energi och skydda miljön rekommenderar vi att du följer dessa tips

- **Normalt smutsad tvättkan** tvättas **utan förtvätt** för att spara tvättmedel, vatten och tid (då skyddar du även miljön!).
- Om man lägger i smutstvätt till **maximal kapacitet som anges för varje program bidrar det till att minska energi- och vattenförbrukningen.**
- Med en bra förbehandling kan fläckar och begränsad smuts avlägsnas och tvätten kan då tvättas vid en lägre temperatur.
- För att använda rätt mängd tvättmedel, se den mängd som tvättmedelsproducenten föreslår och kontrollera vattenhårddheten i din kommun. Se avsnittet "Vattenhårddhet".
- Ställ in **maximal möjlig centrifugeringshastighet** för valt tvättprogram **innan du torkar din tvätt i en torktumlare.** Detta kommer att spara energi under torkningen!

13.5 Vattenhårddhet

Om vattenhårddheten där du bor är hög eller medelhög rekommenderar vi att du använder vattenavhårdare. I områden där vattenhårddheten är mjuk behövs ingen vattenavhårdare.

Kontakta din lokala vattenmyndighet för att ta reda på vattenhårddheten där du bor.

Använd rätt mängd för vattenavhårdning. Följ alltid anvisningarna på förpackningen till produkten.

14. SKÖTSEL OCH RENGÖRING



VARNING!
Se säkerhetsavsnitten.

14.1 Periodiskt rengöringsschema

Tack vare periodisk rengöring kommer din produkt att hålla längre.

Låt luckan och tvättmedelsbehållaren vara lite öppna efter varje program för att luft ska kunna cirkulera och få bort fuktigheten inuti produkten: detta förhindrar mögel och lukt.

Om maskinen inte används under en längre period: sStäng vattenkranen och dra ut stickkontakten ur vägguttaget.

Preliminärt regelbundet rengöringsschema:

Avkalkning	Två gånger per år
Underhållstvätt	En gång i månaden
Rengöra lucktätningen	Varannan månad
Rengöra trumman	Varannan månad
Rengöra tvättmedelsfacket	Varannan månad
Rengöra tömningspumpens filter	Två gånger per år
Rengöra tillloppslangen och ventilfiltret	Två gånger per år

Följande avsnitt förklarar hur varje del ska rengöras.

14.2 Ta bort alla främmande föremål



Se till att alla fickor är tömda och alla lösa delar har säkrats innan du kör ett program. Se "Lägga i tvätten" i avsnittet "Råd och tips".

Ta bort alla främmande föremål (som metallklämmor, knappar, mynt osv.) som du kan hitta i luckans gummitätning, filtren och trumman. Se avsnitten "Lucktätning med dubbla lager", "Rengöring av trumman", "Rengöring av tömningspumpen" och "Rengöring av tillloppslangen och ventilfiltret". Vid

behov, kontakta vårt auktoriserade servicecenter.

14.3 Utvändig rengöring

Rengör produkten endast med mildt rengöringsmedel och varmt vatten. Torka alla ytor nogga. Använd inga skursvampar eller annat som kan repa materialet.



FÖRSIKTIGHET!

Använd inte denaturerad sprit, lösningsmedel eller kemiska produkter.



FÖRSIKTIGHET!

Rengör inte metallytorna med klorinbaserat rengöringsmedel.

14.4 Avkalkning



Om vattenhårdheten där du bor är hög eller medelhög rekommenderar vi att du använder ett avkalkningsmedel för tvättmaskiner.

Kontrollera trumman regelbundet för uppkomst av kalkavlagringar.

De vanliga tvättmedlen innehåller redan vattenavhärdningsmedel, men vi rekommenderar att man kör en cykel med tom tvättmaskin och avkalkningsmedel regelbundet.



Följ alltid anvisningarna på förpackningen till produkten.

14.5 Underhållstvätt

Vid programmen med låg temperatur kan det hända att det blir kvar lite tvättmedel i trumman. Gör en underhållstvättning regelbundet. För att göra detta:

- Ta ut tvätten ur trumman.
- Välj ett vit-/kulörtvattsprogram med högsta temperatur eller använd program Maskinrengöring om det finns. Tillsätt en liten mängd pulvertvättmedel i en tom trumma för att skölja ut eventuella rester.

14.6 Lucktätning

Denna produkt är designad med ett **självrengörande tömningssystem**, där lätta luddfibrer som faller av kläderna töms ut med vattnet. Undersök tätningen regelbundet. Mynt, knappar och andra små föremål kan tas bort när programmet är klart.

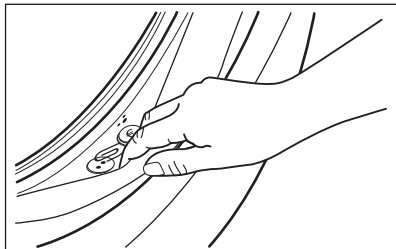

Rengör den vid behov med ett rengöringsmedel innehållande ammoniak utan att repa tätningssytan.

i Följ alltid anvisningarna på förpackningen till produkten.

14.7 Rengöring av trumman

Undersök trumman regelbundet för att förhindra rostpartiklar.

För en grundlig rengöring:

1. Rengör trumman med en specialprodukt för rostfritt stål.

i Följ alltid anvisningarna på förpackningen till produkten.

2. Kör ett kort vit-/kulörtvättprogram vid hög temperatur eller använd program Maskinrengöring om det finns tillgängligt. Tillsätt en liten mängd pulvertvättmedel i en tom trumma för att skölja ut eventuella rester.

14.8 Rengöring av tvättmedelsfacket

För att undvika möjliga ansamlingar av torkat tvättmedel eller sköljmedel och/eller formeringar av mögel i tvättmedelsfacket, bör man med jämna mellanrum utföra följande rengöringsåtgärder:

1. Öppna lådan. Tryck ner haken som på bilden och dra ut lådan.

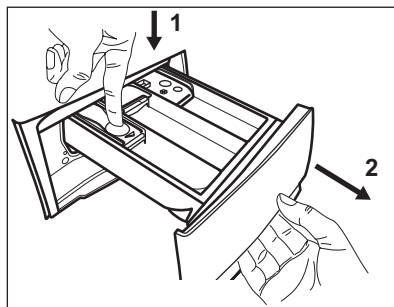

2. Avlägsna den övre delen av tillsatsfacket för att underlätta rengöringen och spola det under rinnande vatten för att få bort eventuella tvättmedelsrester. Sätt tillbaka överdelen efter rengöringen.

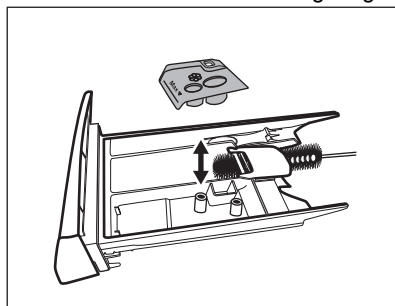

3. Se till att alla tvättmedelsrester är borta från den övre och nedre delen av urtaget. Använd en liten borste för att rengöra urtaget.

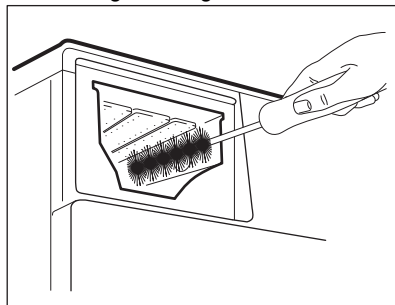

4. Sätt tillbaka tvättmedelslådan i sitt läge och stäng den. Kör sköljprogrammet utan någon tvätt i maskinen.

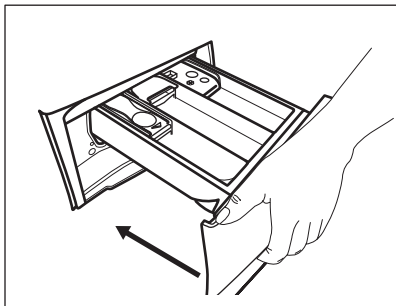

14.9 Rengöra tömningspumpen

Kontrollera regelbundet tömningspumpsfiltret och se till att det är rent.

Rengör tömningspumpen om:

- Maskinen inte tömmer ut vattnet.
- Trumman inte snurrar.
- Produkten avger ett ovanligt ljud p.g.a. att tömningspumpen är blockerad.
- Displayen visar larmkoden **E20**.



! VARNING!

- Koppla bort produkten från eluttaget.
- Ta inte bort filtret medan produkten är igång.
- Rengör inte pumpen om vattnet i produkten är hett. Vänta tills vattnet har svalnat.
- Upprepa steg 3 flera gånger genom att stänga och öppna ventilen tills vattnet slutar rinna ut.

Ha alltid en trasa till hands för att torka upp eventuellt vattenspill när du tar bort filtret.

Gör enligt följande för att rengöra pumpen:

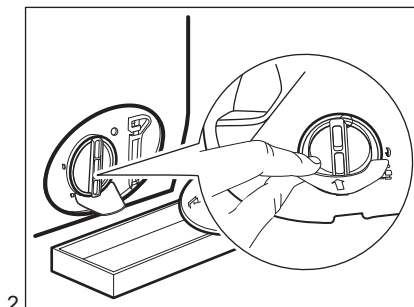
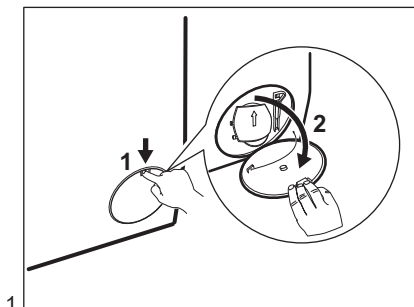

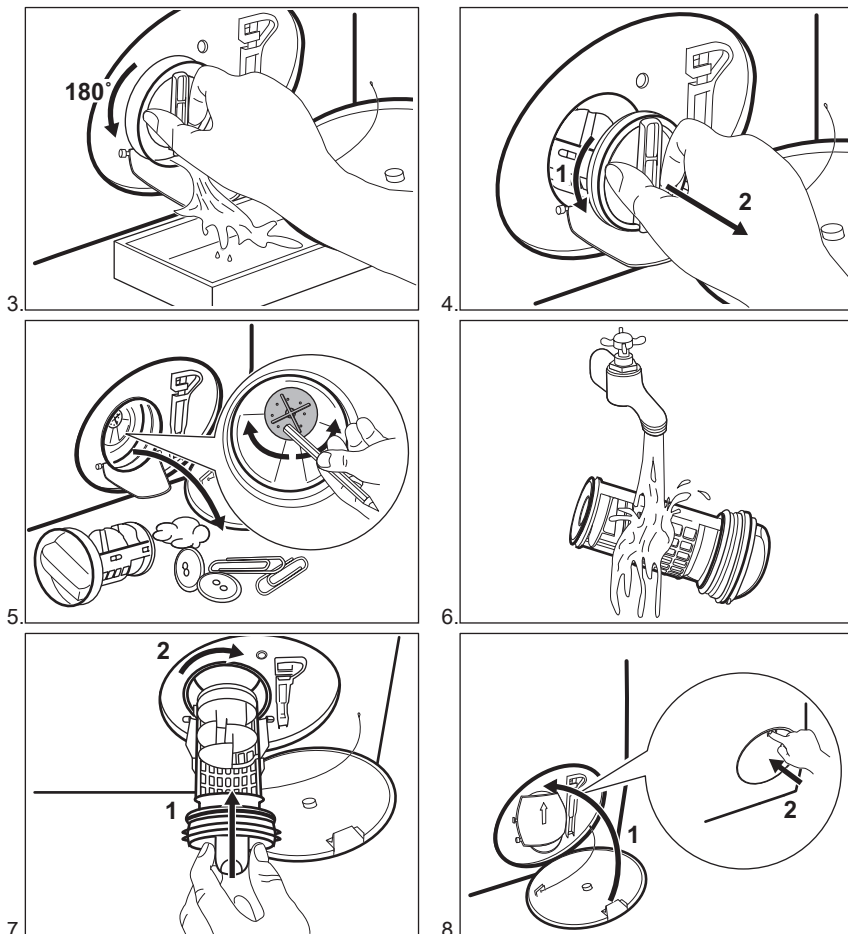
**WARNING!**

Se till att pumpchulet roterar. Om det inte roterar ska du kontakta vårt auktoriserade servicecenter. Var också noga med att dra åt filtret ordentligt för att förhindra läckage.

14.10 Rengöring av tilloppslangen och ventilfiltret

Vi rekommenderar att man rengör både filtret till tilloppslangen och ventilen med jämna mellanrum för att avlägsna ansamlingar:

1. Ta bort tilloppslangen från kranen och rengör filtret.

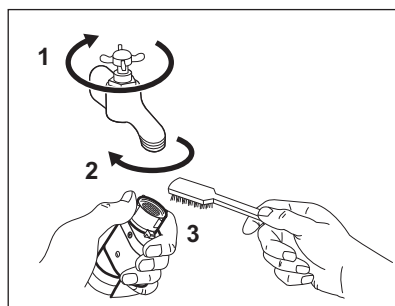

2. Ta bort tilloppsslagen från produkten genom att lossa på ringmuttern.

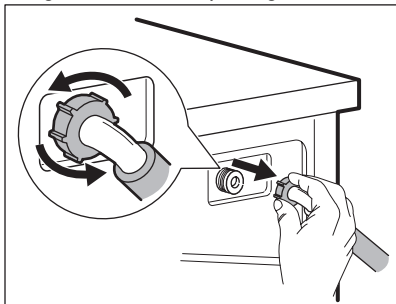

3. Rengör ventilfiltret på produktens baksida med en tandborste.

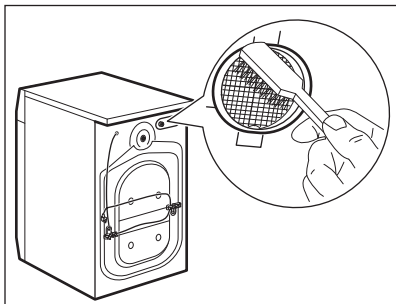

4. När du sätter tillbaka slangen på produkten ska den vridas från vänster till höger (inte i vertikalt läge) beroende på hur din vattenkran är placerad.

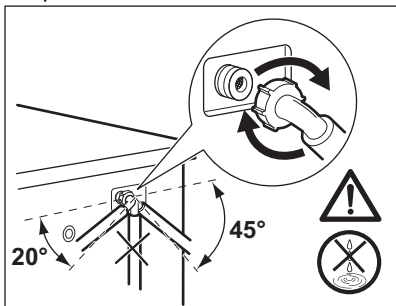

15. FELSÖKNING



WARNING!
Se säkerhetsavsnitten.

14.11 Nödtömning

Om maskinen inte töms på vatten kan man köra samma procedur som beskrivs i paragrafen "Rengör tömningspumpen". Rengör pumpen vid behov.

14.12 Åtgärder vid frysrisk

Om produkten är installerad på en plats där temperaturen kan sjunka till 0 °C eller lägre, ta bort det kvarvarande vattnet i tilloppsslangen och tömningspumpen.

1. Koppla bort produkten från eluttaget.
2. Stäng vattenkranen.
3. Placera tilloppsslangens båda ändrar i en behållare och låt vattnet rinna ur slangen.
4. Töm tömningspumpen. Se nödtömningsproceduren.
5. När tömningspumpen är tom, sätt tillbaka tilloppsslangen igen.



WARNING!

Se till att temperaturen är över 0 °C innan du använder produkten igen. Tillverkaren har inget ansvar för de skador som orsakas av låga temperaturer.

15.1 Larmkoder och möjliga fel

Produkten startar inte eller stannar under drift. Prova först att hitta en lösning på problemet (se tabellerna).



WARNING!

Stäng av produkten innan du gör någon kontroll.

Vid vissa problem visar displayen en larmkod och Start/Paus - knappen kan blinka oavbrutet:

Problem	Möjlig lösning
E 10 Produkten fylls inte med vatten.	<ul style="list-style-type: none"> • Kontrollera att vattenkranen är öppen. • Kontrollera att trycket i vattentillförseln inte är för lågt. Kontakta kommunen för denna information. • Kontrollera att vattenkranen inte är igensatt. • Kontrollera att tilloppsslangen inte är böjd, skadad eller snodd. • Kontrollera att tilloppsslangen har anslutits korrekt. • Kontrollera att filtret i tilloppsslangen och filtret i ventilen inte är igensatta. Se "Underhåll och rengöring".
E20 Maskinen tömmer inte ut vattnet.	<ul style="list-style-type: none"> • Kontrollera att vattenlåset inte är igensatt. • Kontrollera att tömningsslangen inte är böjd eller snodd. • Kontrollera att tömningfiltret inte är igensatt. Rengör filtret vid behov. Se "Underhåll och rengöring". • Kontrollera att tömningsslangen har anslutits korrekt. • Ställ in tömningsprogrammet om du ställer in ett program utan tömning. • Ställ in tömningsprogrammet om du väljer en funktion som slutar med vatten i trumman.
E40 Luckan är öppen eller är inte ordentligt stängd.	<ul style="list-style-type: none"> • Kontrollera att luckan är ordentligt stängd.
E91 Internt fel. Ingen kommunikation mellan produktens elektriska element.	<ul style="list-style-type: none"> • Programmet avslutades inte ordentligt eller stoppades för tidigt. Stäng av maskinen och sätt på den igen. • Om larmkoden visas igen, kontakta ett auktoriserat servicecenter.
EKO Strömförsörjningen är instabil.	<ul style="list-style-type: none"> • Vänta tills nätspänningen är stabil.

Avaktivera och aktivera produkten om andra felkoder visas på displayen. Kontakta auktoriserat servicecenter om problemet fortsätter.

Vid ett annat problem med tvättmaskinen, se tabellen nedan för möjliga lösningar.

Problem	Möjlig lösning
Programmet startar inte.	<ul style="list-style-type: none"> • Se till att stickkontakten sitter ordentligt i eluttaget. • Se till att luckan är stängd. • Kontrollera att det inte finns en skadad säkring i säkringsdosan. • Säkerställ att Start/Paus inte har vidrörts. • Om fördröjd start är inställd avbryter du inställningen eller väntar tills nedräkningen är slut. • Avaktivera Barnlås-funktionen om den är på. • Kontrollera vredets läge på det valda programmet.
Produkten fylls med vatten och töms omedelbart.	<ul style="list-style-type: none"> • Kontrollera att tömningsslangen är ställd i rätt läge. Slangen kan vara för lågt placerad. Se "Installationsanvisningar".
Centrifugeringsfasen fungerar inte eller tvättprogrammet varar längre än normalt.	<ul style="list-style-type: none"> • Ställ in centrifugeringsprogrammet. • Kontrollera att tömningfiltret inte är igensatt. Rengör filtret vid behov. Se "Underhåll och rengöring". • Justera plaggen manuellt i trumman och starta centrifugeringsfasen igen. Detta problem kan orsakas av obalans.
Det är vatten på golvet.	<ul style="list-style-type: none"> • Kontrollera att kopplingarna i vattenslangarna är täta och att inget vattenläckage förekommer. • Kontrollera att tillloppsslangen och tömningsslangen inte är skadade. • Kontrollera att du använder rätt tvättmedel och rätt mängd tvättmedel.
Du kan inte öppna luckan på produkten.	<ul style="list-style-type: none"> • Se till att du inte har valt ett tvättprogram som avslutas med vatten i trumman. • Kontrollera att tvättprogrammet är klart. • Ställ in tömnings- eller centrifugeringsprogrammet om det finns vatten i trumman. • Se till att produkten får elektrisk ström. • Detta problem kan orsakas av att produkten är trasig. Kontakta auktoriserat servicecenter.
Produkten avger ett konstigt ljud och vibrerar.	<ul style="list-style-type: none"> • Kontrollera att produkten står i våg. Se "Installationsanvisningar". • Kontrollera att förpackningen och/eller transportbultarna är borttagna. Se "Installationsanvisningar". • Fyll på mer tvätt i trumman. För liten tvättmängd.
Programtiden ökar eller minskar under programmets förloppstid.	<ul style="list-style-type: none"> • Lavamat System kan anpassa programtiden efter typ av och mängd tvätt. Se avsnittet "Lavamat System detektion av tvättmängd" i avsnittet "Daglig användning".
Tvättresultaten är inte tillfredsställande.	<ul style="list-style-type: none"> • Öka mängden tvättmedel eller använd ett annat tvättmedel. • Använd specialprodukter för att ta bort svåra fläckar innan du tvättar plaggen. • Kontrollera att du ställer in rätt temperatur. • Minska tvättmängden.

Problem	Möjlig lösning
För mycket skum i tvättrumman under tvättprogrammet.	<ul style="list-style-type: none"> Minska mängden tvättmedel.
Det finns tvättmedelsrester i tvättmedelsfacket efter tvätt.	<ul style="list-style-type: none"> Se till att spaken är i rätt läge (UP för pulvertvättmedel - DOWN för flytande tvättmedel). Se till att du har använt tvättmedelsfacket i enlighet med instruktionerna i den här användarmanualen.

Sätt på maskinen efter kontrollen. Programmet fortsätter från den punkt där det avbröts.

Kontakta auktoriserat servicecenter om problemet uppstår igen.

Nödvändig information som servicecentret behöver finns på typskylten.

16. FÖRBRUKNINGSVÄRDEN

16.1 Inledning



Denna bruksanvisning har två olika tabeller för att gynna en gradvis övergång från en förordning till en annan:

- Förordning EU 1061/2010, giltig fram till 28 februari 2021, är relaterad till klasserna för energieffektivitet från **A+++** till **D**,
- Förordning EU 2019/2023, giltig från 1 mars 2021, är relaterad till klasserna för energieffektivitet från **A** till **G** fastställd genom förordning EU 2019/2014.



Se webblänken www.theenergylabel.eu för mer information om energimärkning.



QR-koden på energimärkningsetiketten som levereras med produkten ger en webblänk till informationen om denna produkt i EU EPREL-databasen. Förvara energimärkningsetiketten som referens tillsammans med användarhandboken och alla andra dokument som medföljer denna produkt. Det går också att hitta samma information i EPREL med länken <https://eprel.ec.europa.eu> och modellnamnet och produktnumret som du hittar på produktens typskylt. Se kapitlet "Produktbeskrivning" för typskyltens placering.

16.2 Legend

kg	Lägg i tvätten.	h:mm	Programtid.
kWh	Energiförbrukning.	°C	Tvättens temperatur.
Liter	Vattenförbrukning.	rpm	Centrifugeringshastighet.
%	Återstående fukt när centrifugeringen är klar. Ju högre centrifugeringshastighet desto högre ljudnivå och lägre återstående fukt.		



Värden och programmets varaktighet kan variera beroende på olika förhållanden (t.ex. rumstemperatur, vattentemperatur och tryck, storlek och typ av tvätt, matningsspänning) och även om du ändrar ett programs standardinställning.

16.3 Enligt kommissionens förordning EU 2019/2023

Eco 40-60 program	kg	kWh	Liter	h:mm	%	°C	rpm ¹⁾
Full maskin	7	0.870	55	3:20	52	42	1351
Halvfull maskin	3,5	0.570	40	2:30	52	36	1351
Kvartsfull maskin	2	0.230	35	2:30	54	24	1351

¹⁾ Max centrifugeringshastighet.

Strömförbrukning i olika lägen

Av (W)	Stand-by (W)	Fördröj start (W)
0.30	0.30	4.00

Tid till Off/Standby-läge är max 15 minuter.

16.4 Enligt bestämmelse 1061/2010

Vanliga vit-/kulörtvättprogram.	Tvättmängd (kg)	Energiförbrukning (kWh)	Vattenförbrukning (liter)	Ungefärlig programtid (minuter)	Återstående fukt (%) ¹⁾
För standardprogram 60°C vit-/kulör: Ställ in Eco 40-60 på 60°C	7	0,70	48	270	52

Vanliga vit-/kulörtvättprogram.	Tvättmängd (kg)	Energiförbrukning (kWh)	Vattenförbrukning (liter)	Ungefärlig programtid (minuter)	Återstående fukt (%) ¹⁾
För standardprogram 60°C vit-/kulör: Ställ in Eco 40-60 på 60°C	3,5	0,45	35	240	52
För standardprogram 40°C vit-/kulör: Ställ in Eco 40-60 på 30°C	3,5	0,40	35	240	52

¹⁾ När centrifugeringen är klar.

Av-läge (W)	Lämnat på-läge (W)
0.30	0.30

Informationen i tabellen ovan är i enlighet med EU-kommissionens förordning 1015/2010 om genomförande av direktiv 2009/125/EC.

16.5 Vanliga program



Dessa värden är ungefärliga.

Program	kg	kWh	Liter	h:mm	%	°C	rpm ¹⁾
Bomull ²⁾ 95 °C	7	2.25	80	4:05	52	85	1400
Bomull 60 °C	7	1.50	75	3:50	52	55	1400
Bomull 20 ³⁾ 20 °C	7	0.30	70	2:40	52	20	1400
Syntet 40 °C	3	0.60	55	2:15	35	40	1200
Fintvätt ⁴⁾ 30 °C	2	0.40	50	1:15	35	30	1200
Ylle/Siden 30 °C	1,5	0.30	60	1:05	30	30	1200

¹⁾ Referensindikator på centrifugeringshastighet.

²⁾ Lämpligt för mycket smutsig tvätt.

³⁾ Lämpligt för lätt smutsad bomull.

⁴⁾ Det fungerar också som ett snabbt tvättprogram för lätt smutsad tvätt.

17. SNABBGUIDE

17.1 Daglig användning

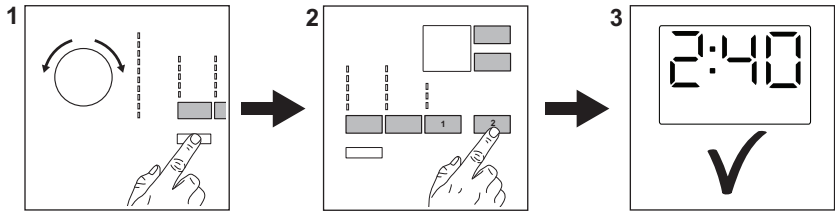

Sätt i stickkontakten i eluttaget.

Öppna vattenkranen.

Lägg in tvätt i maskinen.

Häll tvättmedlet och andra medel i sina respektive fack.

1. Tryck på **På/Av** (1)-knappen för att slå på produkten. Vrid programvredet för att ställa in önskat program.
2. Ställ in önskade funktioner (1) med respektive touch-knappar. För att

starta programmet, tryck på **Start/Paus** (2)-knappen.

3. Produkten startar.

När programmet är slut ska tvätten tas ut.

Tryck på **På/Av** (1)-knappen för att stänga av produkten.

17.2 Rengöra tömningspumpens filter

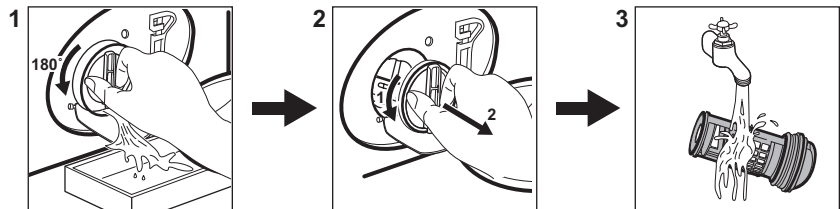

Rengör filtret regelbundet och särskilt om larmkod **E20** visas på displayen.

17.3 Program

Program	Tvättmängd	Produktbeskrivning
Eco 40–60	7 kg	Vit och färgad bomull. Normalt smutsade plagg.
Bomull	7 kg	Vit och färgad bomull.
Syntet	3 kg	Syntetplagg eller blandade material.

Program	Tvättmängd	Produktbeskrivning
Fintvätt	2 kg	Ömtåliga material som akryl, viskos, polyester.
 Ylle/Siden	1,5 kg	Maskintvättbar ylle, handtvättbar ylle och fintvätt.
20 min – 3 kg	3 kg	Bomulls- och syntetplagg som är lätt smutsade och bara använts en gång.
Bomull 20°	7 kg	Blandade material. Plagg i bomull och syntet.
Täcken	3 kg	Lakan, överkast eller täcke för enkelsäng.
Sportkläder	3 kg	Sportkläder.
Centrifugering/tömning	7 kg	Alla material, förutom ylle och mycket ömtåliga material. Program för centrifugering och tömning av vattnet.

18. MILJÖSKYDD

Återvinn material med symbolen . Återvinn förpackningen genom att placera den i lämpligt kärl. Bidra till att skydda vår miljö och vår hälsa genom att återvinna avfall från elektriska och elektroniska produkter. Släng inte

produkter märkta med symbolen  med hushållsavfallet. Lämna in produkten på närmaste återvinningsstation eller kontakta kommunkontoret.

www.husqvarna-electrolux.se/shop



192916210-A-322020



 **Husqvarna**[®]