

# USER MANUAL



# SISÄLTÖ

1. TURVALLISUUSTIEDOT.....	3
2. TURVALLISUUSOHJEET.....	4
3. LAITTEEN KUVAUS.....	6
4. KÄYTTÖPANEELI.....	7
5. OHJELMAN VALINTA.....	8
6. PERUSASETUKSET.....	10
7. KÄYTTÖÖNOTTO.....	14
8. PÄIVITTÄINEN KÄYTTÖ.....	15
9. VIHJEITÄ JA NEUVOJA.....	18
10. HOITO JA PUHDISTUS.....	20
11. VIANMÄÄRITYS.....	24
12. TEKNISET TIEDOT.....	28

## ARVOISA ASIAKKAAMME

Kiitämme teitä tämän Husqvarna-Electrolux-tuotteen valitsemisesta. Olemme kehittäneet tämän tuotteen tarjotaksemme teille huipputason suorituskyvyn moneksi vuodeksi. Laitteen innovatiiviset teknologiat tekevät elämästänne yksinkertaisempaa – kyseisiä ominaisuuksia ei välttämättä löydy tavallisista laitteista. Käyttäkää muutama minuutti lukemiseen, jotta voitte hyödyntää laitteen ominaisuudet parhaalla mahdollisella tavalla.

Vieraile verkkosivullamme:



Saadaksesi käyttöön liittyviä neuvoja, esitteitä, vianmääritysohjeita ja korjausohjeita:

**[www.husqvarna-electrolux.se/support](http://www.husqvarna-electrolux.se/support)**

Rekisteröi tuote paremman palvelun saamiseksi:

**[www.husqvarna-electrolux.se](http://www.husqvarna-electrolux.se)**



Ostaaksesi laitteesi lisävarusteita, kulutusosia ja alkuperäisiä varaosia:

**[www.husqvarna-electrolux.se/shop](http://www.husqvarna-electrolux.se/shop)**

## ASIAKASPALVELU JA HUOLTO

Käytä aina vain alkuperäisiä varaosia.

Pidä seuraavat tiedot saatavilla ottaessasi yhteyttä valtuutettuun huoltoliikkeeseemme. Malli, tuotenumero, sarjanumero.

Tiedot löytyvät arvokilvestä.

 Varoitukset/huomautukset ja turvallisuusohjeet

 Yleisohjeet ja vinkit

 Ympäristönsuojeluohjeita

Oikeus muutoksiin pidätetään.

## 1. ⚠️ TURVALLISUUSTIEDOT

Lue laitteen mukana toimitetut ohjeet ennen laitteen asennusta ja käyttöä. Valmistaja ei ota vastuuta henkilövahingoista tai vahingoista, jotka aiheutuvat virheellisestä asennuksesta tai käytöstä. Säilytä ohjeita aina varmassa ja helppopääsyisessä paikassa tulevia käyttökertoja varten.

### 1.1 Lasten ja taitamattomien henkilöiden turvallisuus

- Vähintään 8 vuotta täyttäneet lapset ja sellaiset henkilöt, joiden fyysiset, sensoriset tai henkiset kyvyt eivät ole tähän riittäviä tai joilla ei ole laitteen tuntemusta tai kokemusta sen käytöstä, saavat käyttää tätä laitetta ainoastaan silloin, kun heidän turvallisuudestaan vastaava henkilö valvoo ja ohjaa heitä käyttämään laitetta turvallisesti ja ymmärtämään sen käyttöön liittyvät vaarat.
- Laite on pidettävä 3-8-vuotiaiden lasten ja erittäin vakavasti liikuntarajoitteisten henkilöiden ulottumattomissa, ellei heitä valvota jatkuvasti.
- Alle 3-vuotiaat lapset tulee pitää kaukana laitteesta, ellei heitä valvota jatkuvasti.
- Älä anna lasten leikkiä laitteella.
- Pidä pesuaineet lasten ulottumattomissa.
- Pidä lapset ja kotieläimet poissa laitteen luota silloin, kun laitteen luukku on auki.
- Lapset eivät saa puhdistaa laitetta tai suorittaa laitteeseen käyttäjän huoltotoimenpiteitä.

### 1.2 Yleiset turvallisuusohjeet

- Laite on tarkoitettu käytettäväksi kotiympäristöissä ja vastaavissa ympäristöissä, kuten:
  - maatilat, henkilöstön keittiöympäristöt liikkeissä, toimistoissa ja muissa työympäristöissä
  - hotellien, motellien ja muiden majatalojen asiakkaiden käyttöympäristöt.

- Älä muuta laitteen teknisiä ominaisuuksia.
- Vedenpaineen (minimi ja maksimi) on oltava käytön aikana välillä 0.5 (0.05) / 8 (0.8) baaria (MPa)
- Noudata astiaston maksimimäärää 13 .
- Jos virtajohto vaurioituu, sen saa vaaratilanteiden välttämiseksi vaihtaa vain valmistaja, valtuutettu huoltoliike tai vastaava ammattitaitoinen henkilö.
- Aseta ruokailuvälineet ruokailuvälinekoriin terävät päät alaspäin tai aseta ne ruokailuvälinekoteloon vaakasuunnassa terävät päät alaspäin.
- Älä jätä laitteen luukkua auki ilman valvontaa, jotta siihen ei astu kukaan vahingossa.
- Kytke laite pois toiminnasta ja irrota pistoke pistorasiasta ennen ylläpitotoimien aloittamista.
- Älä käytä painepesureita ja/tai höyryä laitteen puhdistamiseen.
- Jos laitteen alaosassa on tuuletusaukkoja, ne eivät saa olla maton yms. peitossa.
- Laite tulee liittää vesijohtoverkkoon pakkauksen mukana toimitettua uutta letkua käyttäen. Vanhaa letkua ei saa käyttää uudelleen.

## 2. TURVALLISUUSOHJEET

### 2.1 Asennus



#### **VAROITUS!**

Asennuksen saa suorittaa vain ammattitaitoinen henkilö.

- Poista kaikki pakkausmateriaalit.
- Vaurioitunutta laitetta ei saa asentaa tai käyttää.
- Älä käytä laitetta ennen kuin se on asennettu turvallisesti kalusteeseen.
- Noudata koneen mukana toimitettuja asennusohjeita.
- Siirrä laitetta aina varoen, sillä se on raskas. Käytä aina suojakäsineitä ja suojaavia jalkineita.
- Laitetta ei saa asentaa tilaan tai käyttää tilassa, jossa lämpötila on alle 0 °C.

- Asenna laite turvalliseen ja sopivaan paikkaan, joka täyttää asennusvaatimukset.

### 2.2 Sähköliitäntä



#### **VAROITUS!**

Tulipalo- ja sähköiskuvaara.

- Laite on kytkettävä maadoitettuun pistorasiaan.
- Varmista, että arvokilvessä olevat parametrit ovat verkkovirtalähteen sähköarvojen mukaisia.
- Kytke pistoke maadoitettuun pistorasiaan.
- Älä käytä jakorasioita tai jatkojohtoja.
- Varmista, ettei pistoke ja virtajohto vaurioidu. Jos virtajohto joudutaan vaihtamaan, vaihdon saa suorittaa vain valtuutettu huoltoliike.

- Kytke pistoke pistorasiaan vasta asennuksen jälkeen. Varmista, että laitteen verkkovirtakytkentä on ulottuvilla laitteen asennuksen jälkeen.
- Älä vedä virtajohdosta pistoketta irrottaessasi. Vedä aina pistokkeesta.
- Laitteessa on 13 A pistoke. Jos pistokkeen sulakkeen vaihto on tarpeen, käytä vain 13 A ASTA (BS 1362) sulaketta (koskee vain Isoa-Britanniaa ja Irlantia).

## 2.3 Vesiliitäntä

- Varo, etteivät vesiletkut vaurioиду.
- Anna veden valua, kunnes se on puhdasta ja kirkasta ennen uusien putkien liittämistä, kun putkia ei ole käytetty pitkään aikaan, korjaustöiden jälkeen tai kun uusia laitteita (vesimittarit, jne.) on asennettu.
- Tarkista ensimmäisen käyttökerran aikana ja sen jälkeen, ettei laitteessa ole vesivuotojen merkkejä.
- Vedenottoletkussa on varoventtiili ja vaippa, jonka sisällä on virtajohto.

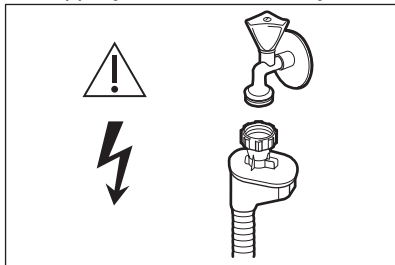

### **VAROITUS!**

Vaarallinen jännite.

- Jos vedenottoletku vaurioituu, sulje heti vesihana ja irrota pistoke verkkopistorasiasta. Ota yhteyttä valtuutettuun huoltoliikkeeseen vedenottoletkun vaihtamiseksi.

## 2.4 Käyttö

- Älä aseta laitteeseen, sen lähelle tai päälle syttyviä tuotteita tai syttyviin tuotteisiin kostutettuja esineitä.
- Konetiskiaineet ovat vaarallisia. Noudata pesuaineen pakkauksen turvallisuusohjeita.
- Älä juo laitteessa olevaa vettä tai leiki sillä.

- Älä poista astioita laitteesta, ennen kuin ohjelma on päättynyt. Astioihin voi jäädä hiukan pesuainetta.
- Älä säilytä esineitä laitteen avoimen luukun päällä tai kohdista siihen painetta.
- Laitteesta voi tulla kuumaa höyryä, jos luukku avataan ohjelman ollessa käynnissä.

## 2.5 Sisävalo



### **VAROITUS!**

Henkilövahingon vaara.

- Lisätietoa tämän tuotteen sisällä olevista lampuista sekä erikseen myytävistä varalampuista: Kyseiset lamput on suunniteltu kestäämään kodinkoneissa vaativia fyysisiä olosuhteita (esim. lämpötila, tärinä, kosteus) tai ne antavat tietoa laitteen toimintatilasta. Niitä ei ole tarkoitettu muihin käyttötarkoituksiin eivätkä ne sovi huoneiden valaisemiseen.
- Kun sisävalo on vaihdettava, ota yhteyttä valtuutettuun huoltoliikkeeseen.

## 2.6 Huolto

- Kun laite on korjattava, ota yhteyttä valtuutettuun huoltopalveluun. Käytä vain alkuperäisiä varaosia.
- Huomaa, että itse suoritettui tai muut kuin ammattilaisen suorittamat korjaukset voivat aiheuttaa vaaratilanteita ja mitätöidä takuun.
- Seuraavat varaosat ovat saatavilla 7 vuoden ajan mallin tuotannon lopettamisesta: moottori, kierto- ja tyhjennyspumppu, lämmittimet ja lämmitysvastukset (mukaan lukien lämpöpumput), putket ja vastaavat laitteistot (mukaan lukien letkut), venttiilit, suodattimet ja Aquastop-järjestelmät, ovikokoonpanojen rakenteelliset ja sisäosat, piirilevyt, elektroniset näytöt, painekeytkimet, termostaatit ja anturit, ohjelmistot ja laiteohjelmistot (mukaan lukien nollausohjelmisto). Huomaa, että jotkin näistä varaosista ovat saatavilla ainoastaan ammattilaiskorjaajille ja kaikki varaosat eivät välttämättä koske kaikkia malleja.

- Seuraavat varaosat ovat saatavilla 10 vuoden ajan mallin tuotannon lopettamisesta: luukkujen saranat ja tiivisteet, muut tiivisteet, suihkuvarret, tyhjennysaukon suodattimet, sisällä olevat telineet ja muoviset lisäosat kuten korit ja kannet.
- Irrota pistoke pistorasiasta.
- Leikkaa johto irti ja hävitä se.
- Poista luukun lukitus, jotta lapset ja eläimet eivät voisi jäädä kiinni laitteen sisälle.

## 2.7 Hävittäminen



**VAROITUS!**  
Henkilövahinko- tai  
tukehtumisvaara.

## 3. LAITTEEN KUVAUS

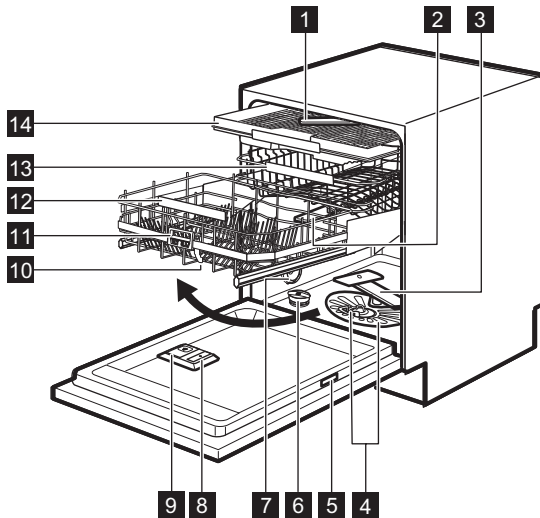

- |                                 |                                |
|---------------------------------|--------------------------------|
| <b>1</b> Katon suihkuvarsi      | <b>9</b> Pesuainelokero        |
| <b>2</b> Ylempi suihkuvarsi     | <b>10</b> ComfortLift -kori    |
| <b>3</b> Alempi suihkuvarsi     | <b>11</b> Kytinkahva           |
| <b>4</b> Suodattimet            | <b>12</b> Alakorin kahva       |
| <b>5</b> Arvokilpi              | <b>13</b> Yläkori              |
| <b>6</b> Suolasäiliö            | <b>14</b> Ruokailuvälinekotelo |
| <b>7</b> Tuuletusaukko          |                                |
| <b>8</b> Huuhtelukirkastelokero |                                |

### 3.1 Beam-on-Floor

Beam-on-Floor-valo heijastuu lattiaan laitteen luukun alapuolelle.

- Punainen valo syttyy ohjelman käynnistyessä. Se palaa ohjelman päättymiseen saakka.

- Vihreä valo syttyy ohjelman päättyessä.
- Punainen valo vilkkuu laitteen toimintahäiriön yhteydessä.



Beam-on-Floor-toiminto sammuu, kun laite kytetään pois toiminnasta.

## 4. KÄYTTÖPANEELI

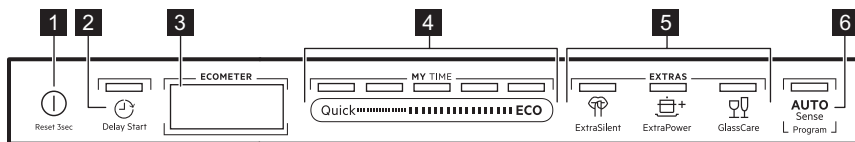

- |  |                                    |
|--|------------------------------------|
| <b>1</b> Virtapainike / nollauspainike | <b>5</b> EXTRAS painikkeet         |
| <b>2</b> Delay Start -painike          | <b>6</b> AUTO Sense ohjelmapainike |
| <b>3</b> Näyttö                        |                                    |
| <b>4</b> MY TIME -valintapalkki        |                                    |

### 4.1 Näyttö

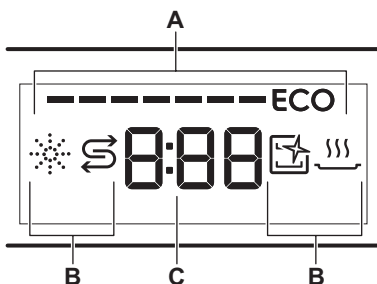

- A. ECOMETER  
B. Merkkivalot  
C. Kello

### 4.2 ECOMETER



ECOMETER ilmoittaa, miten ohjelman valinta vaikuttaa energian- ja vedenkulutukseen. Mitä enemmän palkkeja on näkyvissä, sitä pienempi kulutus on.

**ECO** ilmoittaa ympäristöystävällisimmän ohjelman normaalikaisille astioille.

### 4.3 Merkkivalot

Merkkivalo	Kuvaus
	Huuhtelukirkasteen merkkivalo. Palaa, kun huuhtelukirkastelokeron täyttö on tarpeen. Katso kohta " <b>Käyttöönotto</b> ".
	Suolan merkkivalo. Palaa, kun suolasäiliön täyttö on tarpeen. Katso kohta " <b>Käyttöönotto</b> ".
	Machine Care -merkkivalo. Palaa, kun laitteen sisäosan puhdistus on tarpeen Machine Care-ohjelmalla. Katso kohta " <b>Hoito ja puhdistus</b> ".

Merkkivalo	Kuvaus
	Kuivausvaiheen merkkivalo. Palaa, kun kuivausvaiheen sisältävä ohjelma on valittu. Vilkkuu kuivausvaiheen toimiessa. Katso kohta " <b>Ohjelman valinta</b> ".

## 5. OHJELMAN VALINTA

### 5.1 MY TIME

Käyttämällä MY TIME -valintapalkkia voit valita sopivan pesuohjelman ohjelman keston mukaan (välillä 30 minuuttia ... 4 tuntia).

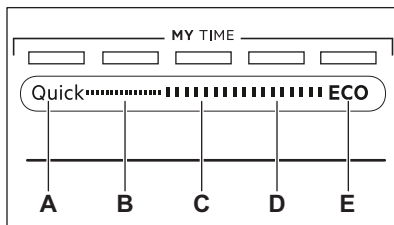

- Quick** on lyhyin ohjelma (30min) soveltuu sellaisen pesukuorman pesuun, jolle on ominaista tuore lika ja lievä likaantuneisuus.
- 1h** on ohjelma vasta käytettyjen tai hiukan kuivuneiden likaisten astioiden pesemiseen.
- 1h 30min** on ohjelma normaalilikaisten astioiden pesemiseen ja kuivaamiseen.
- 2h 40min** on ohjelma erittäin likaisten astioiden pesemiseen ja kuivaamiseen.
- ECO** on pisin ohjelma (4h) normaalilikaisten astioiden ja aterimien pesemiseen tehokkaimmalla energian- ja vedenkulutuksella. Tämä on testilaitosten standardiohjelma. <sup>1)</sup>

### 5.2 EXTRAS

Voit säätää ohjelmavalinnan omien tarpeittesi mukaan ottamalla käyttöön EXTRAS.

### ExtraSilent

 ExtraSilent mahdollistaa laitteen äänitason alentamisen. Kun lisätoiminto on kytketty toimintaan, pesupumppu toimii hiljaisesti alhaisemmalla nopeudella. Alhaisen nopeuden vuoksi ohjelma kestää pitempään.

### ExtraPower

 ExtraPower parantaa valitun ohjelman pesutulosta. Lisätoiminto nostaa pesulämpötilaa ja pidentää kestoa.

### GlassCare

 GlassCare tarjoaa hellävaraisen käsittelyn arkalaatuisten astioiden pesemiseen. Lisätoiminto estää valitun ohjelman pesulämpötilan nopeat muutokset ja laskee sen arvoon 45 °C. Suojaa erityisesti lasia vahingoilta.

### 5.3 AUTO Sense

AUTO Sense-ohjelma säätää pesuohjelman automaattisesti astioiden tyyppin mukaan.

Laitte tunnistaa likaisuusasteen ja koreissa olevien astioiden määrän. Se säätää lämpötilan ja veden määrän sekä pesuohjelman keston.

<sup>1)</sup> Tätä ohjelmaa on käytetty arvioitaessa, noudattaako laite ekologista suunnittelua koskevaa komission asetusta (EU) 2019/2022.



## 5.4 Ohjelmat

Ohjelma	Astioiden tyyppi	Likaisuusaste	Ohjelman vaiheet	EXTRAS
Quick	<ul style="list-style-type: none"> <li>• Astiat</li> <li>• Ruokailuvälineet</li> </ul>	<ul style="list-style-type: none"> <li>• Tuore</li> </ul>	<ul style="list-style-type: none"> <li>• Pesu 50 °C</li> <li>• Välihuuhtelu</li> <li>• Loppuhuuhdeltu 45 °C</li> <li>• AirDry</li> </ul>	<ul style="list-style-type: none"> <li>• ExtraPower</li> <li>• GlassCare</li> </ul>
1h	<ul style="list-style-type: none"> <li>• Astiat</li> <li>• Ruokailuvälineet</li> </ul>	<ul style="list-style-type: none"> <li>• Tuore</li> <li>• Hiukan kuivunut</li> </ul>	<ul style="list-style-type: none"> <li>• Pesu 60 °C</li> <li>• Välihuuhtelu</li> <li>• Loppuhuuhdeltu 50 °C</li> <li>• AirDry</li> </ul>	<ul style="list-style-type: none"> <li>• ExtraPower</li> <li>• GlassCare</li> </ul>
1h 30min	<ul style="list-style-type: none"> <li>• Astiat</li> <li>• Ruokailuvälineet</li> <li>• Kattilat</li> <li>• Pannut</li> </ul>	<ul style="list-style-type: none"> <li>• Normaali</li> <li>• Hiukan kuivunut</li> </ul>	<ul style="list-style-type: none"> <li>• Pesu 60 °C</li> <li>• Välihuuhtelu</li> <li>• Loppuhuuhdeltu 55 °C</li> <li>• Kuivaus</li> <li>• AirDry</li> </ul>	<ul style="list-style-type: none"> <li>• ExtraPower</li> <li>• GlassCare</li> </ul>
2h 40min	<ul style="list-style-type: none"> <li>• Astiat</li> <li>• Ruokailuvälineet</li> <li>• Kattilat</li> <li>• Pannut</li> </ul>	<ul style="list-style-type: none"> <li>• Normaali ja erittäin suuri</li> <li>• Kuivunut</li> </ul>	<ul style="list-style-type: none"> <li>• Esipesu</li> <li>• Pesu 60 °C</li> <li>• Välihuuhtelu</li> <li>• Loppuhuuhdeltu 60 °C</li> <li>• Kuivaus</li> <li>• AirDry</li> </ul>	<ul style="list-style-type: none"> <li>• ExtraPower</li> <li>• GlassCare</li> </ul>
ECO	<ul style="list-style-type: none"> <li>• Astiat</li> <li>• Ruokailuvälineet</li> <li>• Kattilat</li> <li>• Pannut</li> </ul>	<ul style="list-style-type: none"> <li>• Normaali</li> <li>• Hiukan kuivunut</li> </ul>	<ul style="list-style-type: none"> <li>• Esipesu</li> <li>• Pesu 50 °C</li> <li>• Välihuuhtelu</li> <li>• Loppuhuuhdeltu 55 °C</li> <li>• Kuivaus</li> <li>• AirDry</li> </ul>	<ul style="list-style-type: none"> <li>• ExtraPower</li> <li>• GlassCare</li> <li>• ExtraSilent</li> </ul>
AUTO Sense	<ul style="list-style-type: none"> <li>• Astiat</li> <li>• Ruokailuvälineet</li> <li>• Kattilat</li> <li>• Pannut</li> </ul>	Ohjelma säätyy kaikkiin likaisuusasteisiin.	<ul style="list-style-type: none"> <li>• Esipesu</li> <li>• Pesu 50 - 60 °C</li> <li>• Välihuuhtelu</li> <li>• Loppuhuuhdeltu 60 °C</li> <li>• Kuivaus</li> <li>• AirDry</li> </ul>	EXTRAS eivät ole saatavilla tähän ohjelmaan.
Machine Care	<ul style="list-style-type: none"> <li>• Tyhjänä</li> </ul>	Ohjelma puhdistaa laitteen sisäosan.	<ul style="list-style-type: none"> <li>• Pesu 70 °C</li> <li>• Välihuuhtelu</li> <li>• Loppuhuuhdeltu</li> <li>• AirDry</li> </ul>	EXTRAS eivät ole saatavilla tähän ohjelmaan.

## Kulutusarvot

Ohjelma <sup>1) 2)</sup>	Vesi (l)	Energiankulutus (kWh)	Kesto (min)
Quick	9.3 - 11.4	0.54 - 0.66	30
1h	10.6 - 12.9	0.80 - 0.93	60
1h 30min	10.4 - 12.7	0.97 - 1.10	90
2h 40min	10.8 - 13.2	0.97 - 1.11	160
ECO	11 <sup>3)</sup> / 11 <sup>4)</sup>	0.821 <sup>3)</sup> / 0.835 <sup>4)</sup>	240 <sup>3)</sup> / 240 <sup>4)</sup>
AUTO Sense	9.6 - 13.1	0.74 - 1.06	120 - 170
Machine Care	8.9 - 10.9	0.58 - 0.70	60

1) Vedenpaine ja lämpötila, energiasyötön vaihtelut, lisätoiminnot ja astioiden määrä vaikuttavat kulutusarvoihin.

2) Muiden kuin ECO-ohjelman arvot ovat viitteellisiä.

3) Noudattaa asetusta 1016/2010.

4) Noudattaa asetusta 2019/2022.

### Tietoja testilaitokselle

Voit pyytää suosituskyykyttesteihin vaaditut tiedot (esim. standardin EN60436 mukaisesti) lähettämällä sähköpostia osoitteeseen:

[info.test@dishwasher-production.com](mailto:info.test@dishwasher-production.com)

Ilmoita pyynnössä laitteen arvokilvessä oleva tuotenumero (PNC).

Mikäli sinulla on kysyttävää astianpesukoneeseen liittyen, katso lisätietoa laitteen mukana toimitetusta huolto-oppaasta.

## 6. PERUSASETUKSET

Voit määrittää laitteen muuttamalla perusasetuksia tarpeidesi mukaan.

Numero	Asetus	Arvot	Kuvaus <sup>1)</sup>
1	Veden kovuus	Tasosta 1L tasoon 10L (oletusasetus: 5L)	Säädä vedenpehmentimen taso alueesi veden kovuuden mukaan.
2	Huuhtelukirkastetaso	Tasosta 0A tasoon 6A (oletusasetus: 4A)	Säädä huuhtelukirkasteen taso vaaditun annostelun mukaan.
3	Lopetuksen merkki	On Off (oletusasetus)	Ohjelman päättymisestä ilmoittavan äänimerkin kytkeminen toimintaan tai pois toiminnasta.

Numero	Asetus	Arvot	Kuvaus <sup>1)</sup>
4	Luukun auto- maattinen avaus	On (oletusase- tus) Off	Toiminnon AirDry kytkeminen toimintaan tai pois toiminnasta.
5	Painikeäänet	On (oletusase- tus) Off	Kytke päälle tai pois päältä äänimerkki, joka kuuluu painikkeita painaessa.
6	Viimeisin ohjel- mavalinta	On Off (oletusase- tus)	Viimeksi käytetyn ohjelman ja lisätoimintojen automaattisen valinnan kytkeminen toimintaan tai pois toiminnasta.

<sup>1)</sup> Katso lisätietoa tästä luvusta.

Perusasetuksia voidaan muuttaa asetustilassa.

Kun laite on asetustilassa, ECOMETER-toiminnon palkit esittävät käytettävissä olevat asetukset. Kunkin asetuksen kohdalla vilkkuu erillinen ECOMETER-toiminnon palkki.

Perusasetuksien järjestys taulukossa vastaa ECOMETER-toiminnon asetusten järjestystä:

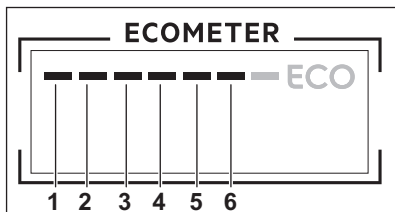

Veden kovuus

Saksalaiset as- teet (°dH)	Ranskalaiset asteet (°fH)	mmol/l	Clarken jär- jestelmä	Vedenpehmenti- men asetus
47 - 50	84 - 90	8,4 - 9,0	58 - 63	10
43 - 46	76 - 83	7,6 - 8,3	53 - 57	9
37 - 42	65 - 75	6,5 - 7,5	46 - 52	8
29 - 36	51 - 64	5,1 - 6,4	36 - 45	7
23 - 28	40 - 50	4,0 - 5,0	28 - 35	6
19 - 22	33 - 39	3,3 - 3,9	23 - 27	5 <sup>1)</sup>
15 - 18	26 - 32	2,6 - 3,2	18 - 22	4

## 6.1 Vedenpehennin

Vedenpehennin poistaa vedestä mineraalit, joilla on negatiivisia vaikutuksia pesutulokseen ja laitteeseen.

Mitä enemmän vedessä on mineraaliaineita, sitä kovempaa vesi on. Vedenkovuus määritetään toisiaan vastaavilla asteikoilla.

Vedenpehennimen asetukset tulee määrittää vesijohtoverkon vedenkovuuden mukaisesti. Voit kysyä vedenkovuustiedot paikkakuntasi vesilaitokselta. On tärkeää asettaa oikea vedenpehennimen taso hyvän pesutuloksen saavuttamiseksi.

Saksalaiset asteet (°dH)	Ranskalaiset asteet (°fH)	mmol/l	Clarken järjestelmä	Vedenpehmentimen asetus
11 - 14	19 - 25	1,9 - 2,5	13 - 17	3
4 - 10	7 - 18	0,7 - 1,8	5 - 12	2
< 4	< 7	< 0,7	< 5	1 2)

1) Tehdasasetus.

2) Älä käytä suolaa tällä tasolla.

### Aseta oikea vedenkovuuden taso käytetystä konetiskiaineesta riippumatta, jotta suolan lisäämisen merkivalo on käytössä.



Suolaa sisältävät yhdistelmäpesuainetabletit eivät ole riittävän tehokkaita kovan veden pehmentämiseen.

### Regenerointi

Vedenpehmentimen tehokkuuden varmistamiseksi pehennyslaitteen hartsi tulee regeneroida säännöllisesti. Tämä on automaattinen prosessi, joka on osa astianpesukoneen normaalia toimintaa.

Kun määritetty määrä vettä (ks. taulukon arvot) on kulutettu edellisestä regeneroinnista alkaen, uusi regenerointi suoritetaan loppuhuuhdelun jälkeen ennen ohjelman päättymistä.

Vedenpehmentimen asetus	Vesimäärä (l)
1	250
2	100
3	62
4	47
5	25
6	17
7	10
8	5
9	3

Vedenpehmentimen asetus	Vesimäärä (l)
10	3

Jos vedenpehennyksen asetus on korkea, se voidaan suorittaa myös keskellä ohjelmaa ennen huuhtelua (kaksi kertaa ohjelman aikana). Regenerointi ei vaikuta ohjelman kestoon, ellei se tapahdu ohjelman keskellä tai ohjelman lopussa lyhyellä kuivausvaiheella. Regenerointi pidentää tällöin ohjelman kokonaiskestoa 5 minuutilla.

Tämän seurauksena 5 minuuttia kestävä vedenpehmentimen huuhtelu voi käynnistyä saman ohjelman aikana tai seuraavan ohjelman alussa. Tämä lisää ohjelman vedenkulutusta yhteensä 4 litralla ja energiankulutusta yhteensä 2 Wh:lla. Vedenpehmentimen huuhtelu päättyy täydelliseen tyhjennykseen.

Jokainen vedenpehmentimen huuhtelu (voidaan suorittaa useamman kerran saman ohjelman aikana) voi pidentää ohjelman kestoa 5 minuutilla, kun se suoritetaan ohjelman alussa tai keskellä.



Tämän osion kaikki kulutusarvot on saavutettu laboratorio-olosuhteissa voimassa olevien standardien mukaisesti vedenkovuudella 2,5 mmol/L asetuksen 2019/2022 mukaisesti (vedenpehennin: taso 3). Veden paine ja lämpötila sekä energiasyötön vaihtelut voivat vaikuttaa arvoihin.

## 6.2 Huuhtelukirkastetaso

Huuhtelukirkaste auttaa kuivaamaan astiat ilman raitoja ja läikkiä. Sitä annostuu automaattisesti kuuman huuhteluvaiheen aikana. Huuhtelukirkasteen annostelumäärä voidaan asettaa.

Kun huuhtelukirkastesäiliö on tyhjä, huuhtelukirkasteen merkkivalo syttyy täyttötarpeen ilmoittamiseksi. Jos kuivaustulokset ovat tyydyttävät käyttäessä ainoastaan yhdistelmäpesuainetabletteja, säiliö ja merkkivalo voidaan kytkeä pois päältä. Parhaan kuivaustuloksen saavuttamiseksi huuhtelukirkastetta ja merkkivaloa on kuitenkin aina suositeltavaa käyttää.

Huuhtelukirkastesäiliö ja merkkivalo voidaan poistaa käytöstä asettamalla huuhtelukirkasteen tasoksi 0A.

## 6.3 Lopetuksen merkki

Voit ottaa käyttöön äänimerkin, joka kuuluu laitteesta ohjelman päätyttyä.



Äänimerkit kuuluvat myös silloin, kun laitteessa tapahtuu toimintahäiriö. Näitä äänimerkkejä ei voida poistaa käytöstä.

## 6.4 AirDry

AirDry parantaa kuivaustulosta. Laitteen luukku avautuu automaattisesti kuivausvaiheen aikana ja se jää raolleen.

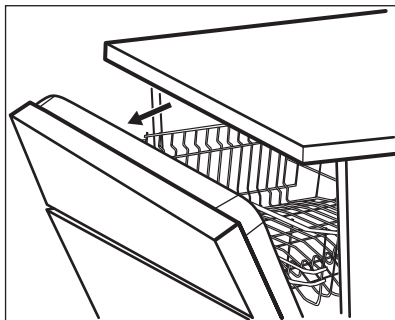

AirDry kytkeytyy automaattisesti toimintaan kaikkien ohjelmien yhteydessä.



### HUOMIO!

Älä yritä sulkea laitteen luukkuja 2 minuutin kuluessa sen automaattisesta avautumisesta. Muutoin laite voi vaurioitua.



### HUOMIO!

Jos lapset voivat päästä laitteeseen, suosittelemme kytkemään toiminnon AirDry pois päältä. Luukun automaattinen avautuminen voi aiheuttaa vaaratilanteita.



Kun AirDry avaa luukun, Beam-on-Floor ei ole välttämättä kokonaan näkyvissä. Tarkista ohjelman päättyminen käyttöpaneelista.

## 6.5 Painikeäänet

Käyttöpaneelin painikkeista kuuluu napsahdusääni niitä painaessa. Tämä ääni voidaan poistaa käytöstä.

## 6.6 Viimeisin ohjelmavalinta

Voit asettaa viimeksi käytetyn ohjelman ja lisätoimintojen automaattisen valinnan.

Laite tallentaa viimeisimmän ohjelman, joka suoritettiin ennen laitteen kytkemistä pois toiminnasta. Laite valitsee ohjelman sen jälkeen automaattisesti, kun laite kytketään toimintaan.

Kun viimeisimmän ohjelman valinta on poistettu käytöstä, oletusohjelma on ECO.

## 6.7 Asetustila

### Asetustilan asetusten selaaminen

Voit selata asetustilan asetuksia MY TIME-valintapalkin avulla.

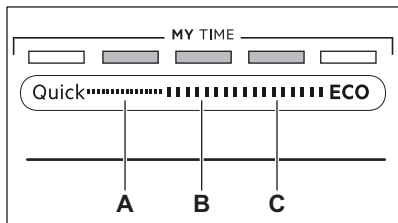

- A. **Edellinen** -painike  
 B. **OK** -painike  
 C. **Seuraava** -painike

Voit selata perusasetuksia ja säätää niiden arvoja painikkeella **Edellinen** ja **Seuraava**.

Voit siirtyä valittuun asetukseen ja vahvistaa sen arvon säätämisen painikkeella **OK**.

## Asetustilaan siirtyminen

Asetustilaan voidaan siirtyä ennen ohjelman käynnistämistä. Asetustilaan ei voida siirtyä ohjelman ollessa käynnissä.

Siirry asetustilaan painamalla ja pitämällä alhaalla samanaikaisesti painiketta **Quick** ja **ECO** noin 3 sekunnin ajan.

Merkkivalot **Edellinen**, **OK** ja **Seuraava** palavat.

## 7. KÄYTTÖÖNOTTO

1. **Varmista, että vedenpehmentimen nykyinen taso vastaa vesijohtoverkon veden kovuutta. Säädä muussa tapauksessa vedenpehmentimen taso.**
2. Täytä suolasäiliö.
3. Täytä huuhtelukirkastelokero.
4. Avaa vesihana.
5. Käynnistä **Quick**-ohjelma mahdollisten valmistusprosessin jäämien poistamiseksi. Älä käytä pesuainetta tai aseta astioita koreihin.

Ohjelman käynnistämisen jälkeen laite puhdistaa vedenpehmentimen hartsia korkeintaan 5 minuutin ajan. Pesuvaihe käynnistyy vasta tämän toiminnon jälkeen. Toiminto toistetaan säännöllisesti.

## Asetuksen muuttaminen

Varmista, että laite on asetustilassa.

1. Valitse painikkeella **Edellinen** tai **Seuraava** **ECOMETER**-toiminnon palkki valitun asetuksen kohdalla.
  - **ECOMETER**-toiminnon palkki vilkkuu valitun asetuksen kohdalla.
  - Nykyinen asetus näkyy näytössä.
2. Syötä asetus painamalla **OK**.
  - **ECOMETER**-toiminnon palkki palaa valitun asetuksen kohdalla. Muut palkit ovat pois päältä.
  - Valittu asetusarvo vilkkuu.
3. Voit muuttaa arvoa painamalla painiketta **Edellinen** tai **Seuraava**.
4. Vahvista asetus painamalla painiketta **OK**.
  - Uusi asetus tallentuu muistiin.
  - Laite palaa perusasetuksien luetteloon.
5. Paina ja pidä alhaalla samanaikaisesti painiketta **Quick** ja **ECO** noin 3 sekunnin ajan poistuaksesi asetustilasta.

Laite siirtyy takaisin ohjelman valintaan. Tallennetut asetukset jäävät voimaan, kunnes muutat niitä uudelleen.

### 7.1 Suolasäiliö



#### **HUOMIO!**

Käytä ainoastaan astianpesukoneisiin tarkoitettua karkeaa suolaa. Hieno suola lisää korroosion vaaraa.

Suolaa käytetään vedenpehmentimen hartsin puhdistukseen ja hyvän pesutuloksen takaamiseksi päivittäisessä käytössä.

### Suolasäiliön täyttäminen



Varmista, että **ComfortLift**-kori on tyhjä ja lukittu yläasentoon.

1. Kierrä suolasäiliön korkkia vastapäivään ja poista se.
2. Kaada suolasäiliöön 1 litra vettä (vain ensimmäisellä käyttökerralla).
3. Täytä suolasäiliö astianpesukoneen suolalla (kunnes se on täysi).

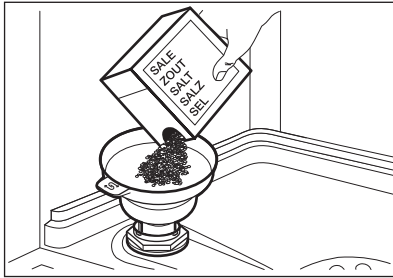

4. Loput rakeista voidaan lisätä säiliöön ravistamalla suppiloa varoen kahvasta kiinnipitäen.
5. Poista suolasäiliön suun ympärille roiskunut suola.

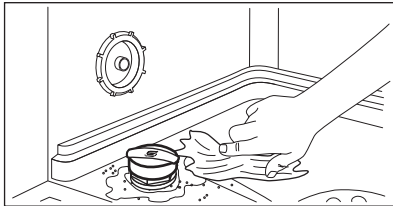

6. Sulje suolasäiliön korkki kiertämällä sitä myötäpäivään.



#### **HUOMIO!**

Vettä ja suolaa voi tulla ulos suolasäiliöstä, kun täytät sen. Käynnistä lyhin ohjelma välittömästi suolasäiliön täyttämisen jälkeen korroosion estämiseksi. Älä laita astioita koreihin.

## 7.2 Huuhtelukirkastelokeron täyttäminen

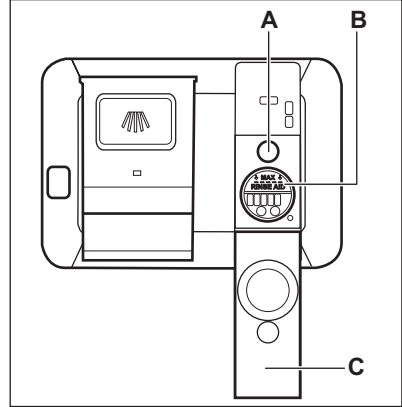

#### **HUOMIO!**

Käytä ainoastaan astianpesukoneille tarkoitettuja huuhtelukirkasteita.

1. Avaa kansi (C).
2. Täytä lokero (B), kunnes huuhtelukirkaste saavuttaa merkinnän "MAX".
3. Pyyhi yliroiskunut huuhtelukirkaste imukykyisellä liinalla välttääksesi liiallisen vaahdon muodostuksen.
4. Sulje kansi. Varmista, että kansi lukittuu paikoilleen.



Täytä huuhtelukirkastelokero, kun ilmaisin (A) on kirkas.

## 8. PÄIVITTÄINEN KÄYTTÖ

1. Avaa vesihana.
2. Paina ja pidä alhaalla painiketta , kunnes laite kytkeytyy päälle.
3. Täytä suolasäiliö, jos se on tyhjä.
4. Täytä huuhtelukirkastesäiliö, jos se on tyhjä.
5. Täytä korit.
6. Lisää konetiskiaine.
7. Valitse ja käynnistä ohjelma.
8. Sulje vesihana, kun ohjelma on päättynyt.

### 8.1 ComfortLift



#### **HUOMIO!**

Telineen päällä ei saa istua ja lukittuun koriin ei saa kohdistaa liiallista painetta.

**HUOMIO!**

18 kg:n  
maksimitäyttömäärää ei saa  
ylittää.

**HUOMIO!**

Varmista, etteivät astiat tule  
ulos korin rungosta, muutoin  
astiat ja ComfortLift-  
mekanismi voivat vaurioitua.

ComfortLift-mekanismi mahdollistaa  
alatelineen nostamisen ylös (toiselle  
telinetasolle) ja laskemisen alas koneen  
helppoa täyttöä ja tyhjennystä varten.

Alakorin täyttäminen tai tyhjentäminen:

1. Nosta kori vetämällä teline ulos  
astianpesukoneesta korin kahvan  
avulla. Älä käytä kytkinkahvaa.

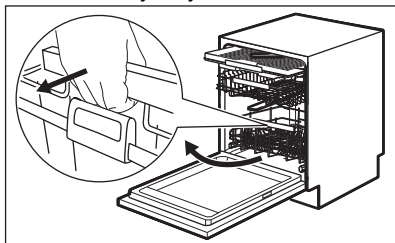

Kori lukittuu automaattisesti ylätasolle.

2. Aseta astiat varoen koriin tai poista  
ne varoen (ks. **korin täyttöä  
koskeva esite**).
3. Laske kori liittämällä kytkinkahvan  
korin runkoon alla olevan kuvan  
mukaisesti. Nosta kytkinkahva  
kokonaan ylös ja korin kahvaa hiukan  
ylöspäin, kunnes se irtoaa  
molemmilta puolilta.

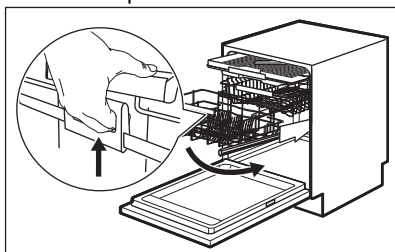

Kun korin lukitus on avattu, paina  
teline alas. Mekanismi palaa  
oletusasentoon alatasolle.

Kori voidaan laskea kahdella eri  
tavalla korin täyttömäärästä riippuen:

- jos kori on täytetty kokonaan,  
paina koria hiukan alaspäin
- jos kori on tyhjä tai puolillaan,  
paina kori alas.

## 8.2 Pesuaineen käyttäminen

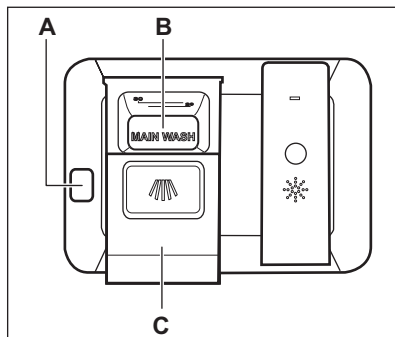
**HUOMIO!**

Käytä ainoastaan  
astianpesukoneille  
tarkoitettua konetiskiainetta.

1. Avaa kansi (C) painamalla  
vapautuspainiketta (A).
2. Laita konetiskiaine tai  
pesuainetabletti lokeroon (B).
3. Jos ohjelmassa on esipesuvaihe,  
asetta pieni määrä konetiskiainetta  
luukun sisäosaan.
4. Sulje kansi. Varmista, että kansi  
lukittuu paikoilleen.

## 8.3 Ohjelman valitseminen ja käynnistäminen MY TIME- valintapalkilla

1. Liu'uta sormea MY TIME-  
valintapalkissa sopivan ohjelman  
valitsemiseksi.
  - Valitun ohjelman merkkivalo  
palaa.
  - ECOMETER ilmoittaa energian-  
ja vedenkulutustason.
  - Ohjelman kesto näkyy näytössä.
2. Kytke haluamasi EXTRAS-toiminnot  
päälle.
3. Sulje laitteen luukku ohjelman  
käynnistämiseksi.



## 8.4 Päälle kytkeminen EXTRAS

1. Valitse ohjelma MY TIME-valintapalkilla.
2. Paina haluamasi lisätoiminnon painiketta.
  - Painikkeen merkkivalo palaa.
  - Päivitetty ohjelman kesto näkyy näytössä.
  - ECOMETER ilmoittaa päivitetyn energian- ja vedenkulutustason.

**i** Lisätoiminnot tulee oletuksena kytkeä päälle aina ennen ohjelman käynnistämistä. Jos viimeisimmän ohjelman valinta on käytössä, tallennetut lisätoiminnot kytkeytyvät automaattisesti päälle ohjelman lisäksi.

**i** Lisätoimintoja ei voi ottaa käyttöön tai poistaa käytöstä ohjelman ollessa käynnissä.

**i** Kaikki lisätoiminnot eivät ole yhteensopivia.

**i** Lisätoimintojen käyttö lisää usein veden- ja energiankulutusta sekä pidentää ohjelman kestoa.

## 8.5 AUTO Sense-ohjelman käynnistäminen

1. Paina painiketta **AUTO Sense**.
  - Painikkeen merkkivalo palaa.
  - Ohjelman pisin kesto näkyy näytössä.

**i** MY TIME ja EXTRAS eivät ole saatavilla tähän ohjelmaan.

2. Sulje laitteen luukku ohjelman käynnistämiseksi.

Laitte tunnistaa astioiden tyyppin ja säättää sopivan pesuohjelman. Anturit toimivat ohjelman aikana useita kertoja ja alustava ohjelman kesto voi lyhentyä.

## 8.6 Ohjelman käynnistymisen ajastaminen

1. Valitse ohjelma.
2. Paina painiketta  toistuvasti, kunnes haluamasi viive (1–24 tuntia) näkyy näytössä. Painikkeen merkkivalo palaa.
3. Sulje laitteen luukku viiveajan laskennan käynnistämiseksi. Viiveaikaa tai ohjelmaa ei voi muuttaa ajanlaskennan ollessa käynnissä.

Kun asetettu aika on kulunut loppuun, ohjelma käynnistyy.

## 8.7 Ajastimen peruuttaminen ajanlaskennan ollessa käynnissä

Paina ja pidä alhaalla painiketta  noin kolmen sekunnin ajan. Laitte siirtyy takaisin ohjelman valintaan.

**i** Jos peruutat ajastimen, ohjelma tulee valita uudelleen.

## 8.8 Käynnissä olevan ohjelman peruuttaminen

Paina ja pidä alhaalla painiketta  noin kolmen sekunnin ajan. Laitte siirtyy takaisin ohjelman valintaan.

**i** Varmista, että pesuainelokerossa on konetiskiainetta ennen uuden ohjelman käynnistämistä.

## 8.9 Luukun avaaminen laitteen ollessa toiminnassa

Jos luukku avataan ohjelman ollessa käynnissä, laite sammuu. Se voi vaikuttaa energiankulutukseen ja ohjelman kesto. Kun suljet luukun, laite käynnistyy uudelleen keskeytykskohdasta.



Jos luukku avataan yli 30 sekunnin ajaksi kuivausvaiheen aikana, käynnissä oleva ohjelma päättyy. Tämä ei koske niitä tilanteita, jolloin AirDry-toiminto on avannut luukun.

## 8.10 Auto Off-toiminto

Tämä toiminto säästää energiaa kytkemällä laitteen pois päältä, kun sitä ei käytetä.

Toiminto kytkeytyy automaattisesti päälle:

- Kun ohjelma on päättynyt.
- 5 minuutin kuluttua, jos ohjelmaa ei käynnistetty.

## 8.11 Ohjelman päättymisen

Kun ohjelma on päättynyt, näytössä näkyy 0:00.

Auto Off-toiminto kytkee laitteen automaattisesti pois päältä.

Kaikki painikkeet ovat pois käytöstä virtapainiketta lukuun ottamatta.

# 9. VIHJEITÄ JA NEUVOJA

## 9.1 Yleistä

Noudata seuraavia neuvoja optimaalisten puhdistus- ja kuivaustuloksien varmistamiseksi päivittäisessä käytössä ja ympäristön suojelemiseksi.

- Kun astianpesukoneen ohjekirjan ohjeita noudatetaan, vettä ja energiaa kuluu yleensä vähemmän kuin pestäessä astioita käsin.
- Täytä astianpesukone täyteen veden ja energian säästämiseksi. Järjestä astiat koreihin käyttöohjeen mukaisesti ja vältä korien täyttämistä liian täyteen parhaan pesutuloksen saavuttamiseksi.
- Älä esihuuhtelee astioita käsin. Se lisää veden ja energian kulutusta. Valitse tarvittaessa ohjelma, jossa on esipesuvaihe.
- Poista suurimmat ruokajäämät astioista ja tyhjennä kupit sekä lasit ennen niiden asettamista laitteeseen.
- Liota ja hankaa kevyesti keittoastioita, joissa on kiinni palaneita ruokajäämiä, ennen niiden pesemistä laitteessa.
- Varmista, että koreissa olevat astiat eivät kosketa tai peitä toisiaan. Täten varmistat tasaisen veden jakautumisen astioihin hyvän pesutuloksen saavuttamiseksi.
- Voit käyttää konetiskiainetta, huuhtelukirkastetta ja suolaa erikseen tai yhdistelmäpesuainetabletteja

(esim. "All in 1"). Noudata pakkauksen ohjeita.

- Valitse ohjelma pestävien astioiden ja likaisuustason perusteella. ECO tarjoaa tehokkaimman veden- ja energiankulutuksen.
- Kalkkikerrostumien ehkäiseminen laitteen sisällä:
  - Täytä suolasäiliö aina tarvittaessa.
  - Käytä suositeltua määrää pesuainetta ja huuhtelukirkastetta.
  - Varmista, että vedenpehmentimen nykyinen taso vastaa vesijohtoverkon veden kovuutta.
  - Noudata luvun "**Hoito ja puhdistus**" ohjeita.

## 9.2 Suolan, huuhtelukirkasteen ja konetiskiaineen käyttö

- Käytä ainoastaan astianpesukoneeseen tarkoitettua suolaa, huuhtelukirkastetta ja konetiskiainetta. Muut tuotteet voivat vahingoittaa laitetta.
- Jos alueen veden kovuus on kovaa tai erittäin kovaa, suosittelemme käyttämään peruskonetiskiainetta (jauhe, geeli, tabletit ilman lisäaineita), huuhtelukirkastetta ja suolaa erikseen optimaalisen puhdistus- ja kuivaustuloksen saavuttamiseksi.

- Pesuainetabletit eivät liukene täysin lyhyissä ohjelmissa. Jotta astioihin ei jäisi pesuainejäämiä, suosittelemme pitkien ohjelmien käyttöä tablettien kanssa.
- Käytä aina oikeaa määrää pesuainetta. Riittämätön pesuainemäärä voi aiheuttaa heikon pesutuloksen sekä kovan veden muodostamia kalvoja tai tahroja astioihin. Jos pesuainetta on liikaa ja vesi pehmeää, astioihin jää pesuainejäämiä. Säädä pesuainemäärä veden kovuuden mukaan. Lue konetiskiaineen pakkauksen ohjeet.
- Käytä aina oikeaa määrää huuhtelukirkastetta. Riittämätön määrä huuhtelukirkastetta heikentää kuivaustulosta. Jos huuhtelukirkastetta on liikaa, astioihin muodostuu sinertävä pinta.
- Varmista, että vedenpehmentimen taso on oikea. Jos taso on liian korkea, veden suurempi suolamäärä voi aiheuttaa ruokailuvälineiden ruostumisen.

### 9.3

#### Yhdistelmäpesuainetablettien käytön lopettaminen

Toimi seuraavasti ennen kuin aloitat käyttämään erikseen pesuainetta, suolaa ja huuhtelukirkastetta:

1. Aseta vedenpehmentimen korkein taso.
2. Varmista, että suolasäiliö ja huuhtelukirkastelokero on täytetty täyteen.
3. Käynnistä Quick-ohjelma. Älä lisää pesuainetta tai aseta astioita koreihin.
4. Kun ohjelma on suoritettu loppuun, säädä vedenpehmentimen alueesi veden kovuuden mukaan.
5. Säädä huuhtelukirkasteen määrä.

#### 9.4 Ennen ohjelman käynnistämistä

Varmista ennen valitun ohjelman käynnistämistä, että:

- Sihdit ovat puhtaat tai oikein paikallaan.
- Suolasäiliön kansi on tiivis.
- Suihkuvarret eivät ole tukkiutuneet.
- Koneessa on riittävästi suolaa ja huuhtelukirkastetta (ellet käytä yhdistelmäpesuainetabletteja).
- Astiat on asetettu oikein koreihin.
- Ohjelma sopii astioiden tyyppille ja likaisuusasteelle.
- Käytät oikeaa pesuainemäärää.

#### 9.5 Korien täyttäminen

- Käytä aina hyväksi korien koko tila.
- Pese laitteella ainoastaan astioita, jotka kestävät pesun astianpesukoneessa.
- Älä pese laitteessa puu-, sarviaines-, alumiini-, tina- ja kupariastioita, sillä ne voivat haljeta, vääntyä, värjäytyä tai ruostua.
- Älä pese laitteessa esineitä, jotka imevät vettä (sienet, erilaiset kankaat).
- Aseta kupit, lasit, padat yms. alassuun.
- Varmista, etteivät lasiastiat kosketa toisiaan.
- Laita kevyet astiat yläkoriin. Tarkista, että astiat eivät pääse liikkumaan.
- Aseta ruokailuvälineet ja pienet esineet ruokailuvälinekoteloon.
- Siirrä yläkoria ylöspäin, jotta suuremmat esineet mahtuisivat alakoriin.
- Tarkista ennen ohjelman käynnistämistä, että suihkuvarret pyörivät esteettä.

#### 9.6 Korien tyhjentäminen

1. Anna astioiden jäähtyä, ennen kuin tyhjennät ne koneesta. Kuumat astiat särkyvät helposti.
2. Tyhjennä ensin alakori ja vasta sen jälkeen yläkori.



Koneen sisäpinnoille voi jäädä vettä ohjelman päätyttyä.

## 10. HOITO JA PUHDISTUS



### VAROITUS!

Kytke laite pois toiminnasta ja irrota pistoke pistorasiasta ennen ylläpitotoimien aloittamista ohjelmaa Machine Care lukuun ottamatta.



Varmista, että ComfortLift-kori on tyhjä ja lukittu yläasentoon.



Likaiset sihdit ja tukkiutuneet suihkuvarret heikentävät pesutuloksia. Tarkista nämä osat säännöllisesti ja puhdista ne tarvittaessa.

### 10.1 Machine Care

Machine Care on laitteen sisäosan optimaaliseen puhdistukseen tarkoitettu ohjelma. Se poistaa kalkki- ja rasvakertymät.

Kun laite tunnistaa puhdistustarpeen, merkkivalo  palaa. Käynnistä Machine Care-ohjelma laitteen sisäosan puhdistamiseksi.



### Machine Care-ohjelman käynnistäminen



Puhdista sihdit ja suihkuvarret ennen Machine Care-ohjelman käynnistämistä.

1. Käytä erityisesti astianpesukoneisiin tarkoitettua kalkinpoistoainetta tai puhdistusainetta. Noudata pakkauksen ohjeita. Älä laita astioita koreihin.
2. Paina ja pidä alhaalla

samanaikaisesti painiketta  ja **AUTO** Sense noin 3 sekunnin ajan.

Merkkivalot  ja  vilkkuvat. Näytössä näkyy ohjelman kesto.

3. Sulje laitteen luukku ohjelman käynnistämiseksi.

Kun ohjelma on päättynyt, -merkkivalo sammuu.

### 10.2 Sisätilan puhdistaminen

- Puhdista laite, oven kumitiiviste mukaan lukien, huolellisesti pehmeällä ja kostealla liinalla.
- Älä käytä hankausainetta, hankaavia pesulappuja, teräviä välineitä, voimakkaita kemikaaleja, teräsharjia tai liuottimia.
- Käytä erityistä astianpesukoneiden puhdistusainetta vähintään kerran kahdessa kuukaudessa laitteen parhaan suorituskyvyn säilyttämiseksi. Noudata tarkoin tuotepakkauksissa olevia ohjeita.
- Käynnistä Machine Care-ohjelma parhaan pesutuloksen saavuttamiseksi.

### 10.3 Vieraiden esineiden poistaminen

Tarkista sihdit ja allas aina astianpesukoneen käytön jälkeen. Vieraat esineet (esim. lasi- ja muovipalaset, luut tai hammastikut jne.) heikentävät pesutehoa ja ne voivat vaurioittaa tyhjennyspumpua.

1. Irrota sihtijärjestelmä tämän luvun ohjeita noudattamalla.
2. Poista vieraat esineet käsin.



### HUOMIO!

Jos esineiden poistaminen ei onnistu, ota yhteyttä valtuutettuun huoltopalveluun.

3. Asenna sihdit takaisin tämän luvun ohjeita noudattamalla.

### 10.4 Ulkopintojen puhdistaminen

- Puhdista laite kostealla pehmeällä liinalla.
- Käytä vain mietoja puhdistusaineita.
- Älä käytä hankausainetta, hankaavia pesulappuja tai liuottimia.

### 10.5 Sihtien puhdistaminen

Sihtijärjestelmä koostuu 3 osasta.

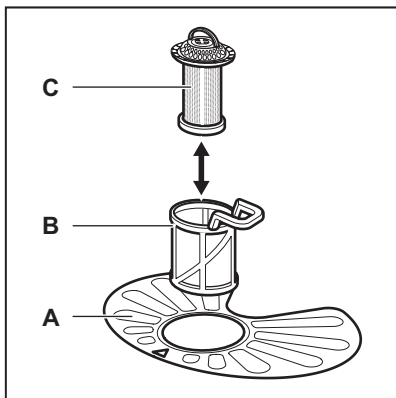

1. Kierrä sihtiä (B) vastapäivään ja poista se.

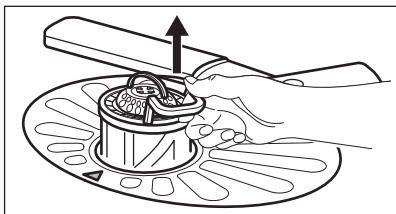
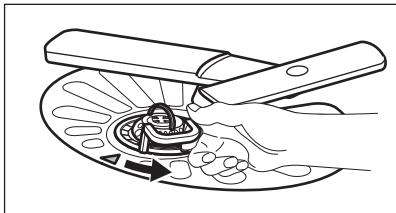

2. Poista sihti (C) sihdistä (B).
3. Irrota tasosihtti (A).

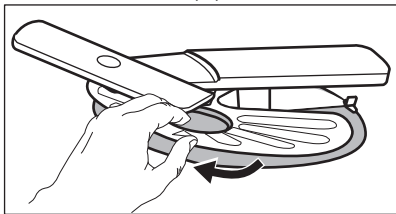

4. Pese sihdit.

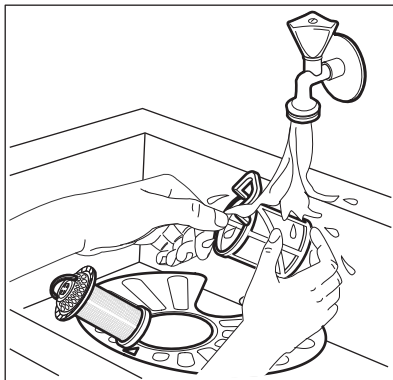

5. Varmista, ettei asennusaukon reunassa tai sen ympärillä ole ruokajäämiä tai epäpuhtauksia.
6. Asenna tasosihtti (A) takaisin paikoilleen. Varmista, että se on oikein paikoillaan 2 ohjaimen alapuolella.

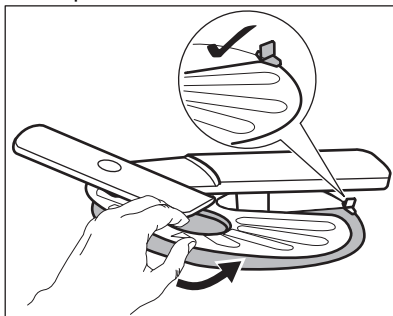

7. Kokoa sihdit (B) ja (C).
8. Asenna sihti (B) tasosihttiin (A). Käännä sitä myötäpäivään, kunnes se lukittuu.

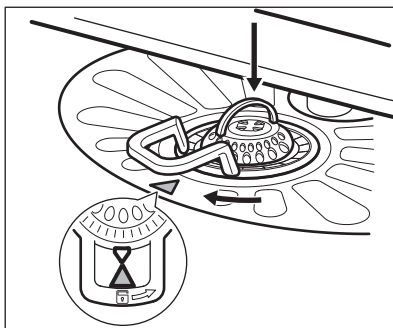



**HUOMIO!**  
Sihttien virheellinen asento voi aiheuttaa heikkoja pesutuloksia ja vaurioittaa laitetta.

## 10.6 Alasuihkuvarren puhdistaminen

Suosittelemme puhdistamaan alasuihkuvarren säännöllisesti reikien tukoksien välttämiseksi.

Tukkiutuneet reiät voivat aiheuttaa heikkoja pesutuloksia.

1. Irrota alasuihkuvarsi vetämällä sitä ylöspäin.

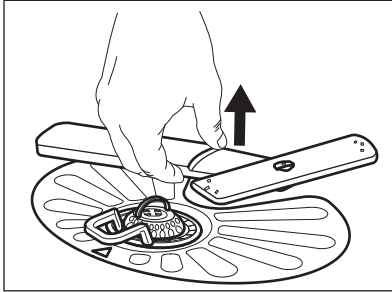

2. Pese suihkuvarsi juoksevan veden alla. Poista likahiukkaset rei'istä ohutkärkisellä välineellä (esim. hammastikku).

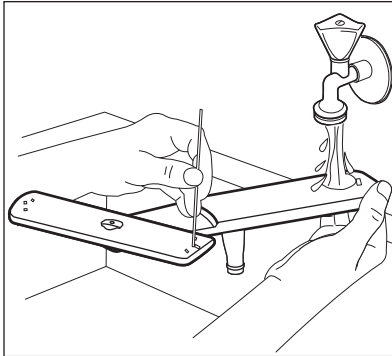

3. Asenna suihkuvarsi takaisin painamalla sitä alaspäin.

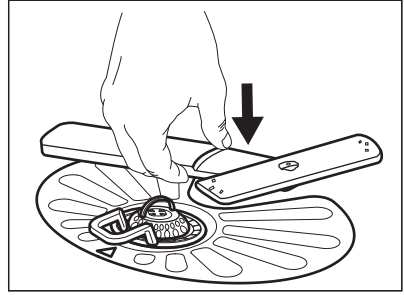

## 10.7 Ylempi suihkuvarsi puhdistaminen

Suosittelemme puhdistamaan ylempi suihkuvarsi säännöllisesti reikien tukoksien välttämiseksi.

Tukkiutuneet reiät voivat aiheuttaa heikkoja pesutuloksia.

1. Vedä yläkori ulos.
2. Voit irrottaa suihkuvarren korista painamalla suihkuvarrtta ylöspäin ja kääntämällä sitä samanaikaisesti myötäpäivään.

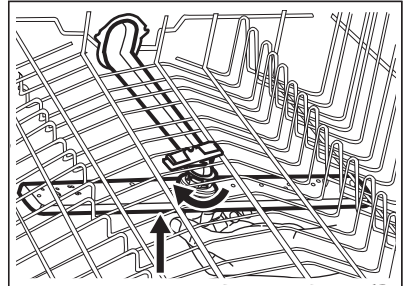

3. Pese suihkuvarsi juoksevan veden alla. Poista likahiukkaset rei'istä ohutkärkisellä välineellä (esim. hammastikku).

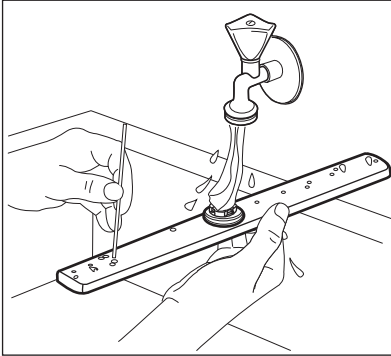

4. Asenna suihkuvarsi takaisin painamalla suihkuvarsta ylöspäin ja kääntämällä sitä samanaikaisesti vastapäivään, kunnes se lukittuu paikoilleen.

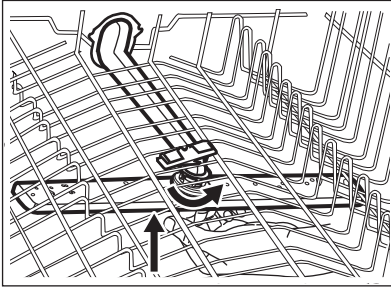

## 10.8 Katon suihkuvarren puhdistaminen

Suosittellemme puhdistamaan katon suihkuvarren säännöllisesti reikien tukoksien välttämiseksi. Tukkiutuneet reiät voivat aiheuttaa heikkoja pesutuloksia.

Katon suihkuvarsi sijaitsee laitteen yläosassa. Suihkuvarsi (C) on asennettu syöttöputkeen (A) kiinnittimellä (B).

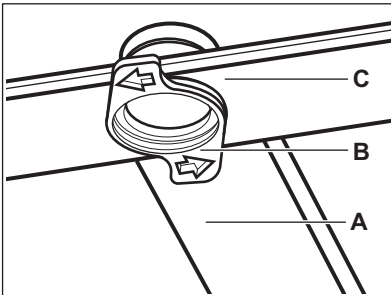

1. Irrota ruokailuvälinekotelon liukukiskojen pysäyttimet ja vedä kotelo ulos.

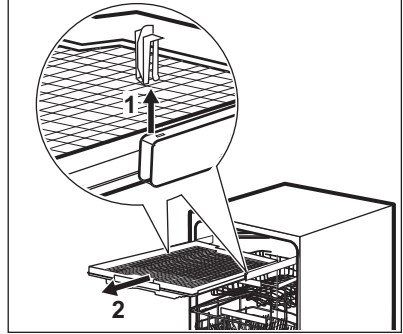

2. Siirrä yläkori alimmalle tasolle, jotta saavuttaisit suihkuvarren helpommin.  
3. Irrota suihkuvarsi (C) syöttöputkesta (A) kiertämällä kiinnintä (B) vastapäivään ja vetämällä suihkuvarsta alaspäin.  
4. Pese suihkuvarsi juoksevan veden alla. Poista likahiukkaset rei'istä ohutkärkisellä välineellä (esim. hammastikku). Pese epäpuhtaudet sisäosasta huuhtelemalla reiät vedellä.

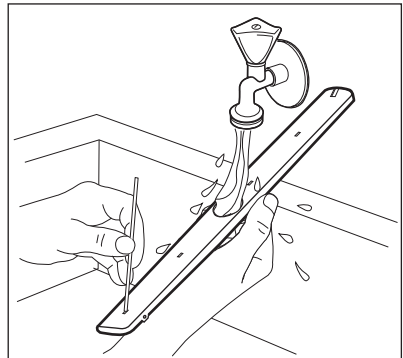

5. Asenna suihkuvarsi (C) takaisin paikoilleen asettamalla kiinnitin (B) suihkuvarseen ja kiinnittämällä se syöttöputkeen (A) myötäpäivään kiertämällä. Varmista, että kiinnitin lukittuu paikoilleen.  
6. Asenna ruokailuvälinekotelo liukukiskoihin ja kiinnitä pysäyttimet.

# 11. VIANMÄÄRITYS



## VAROITUS!

Laitteen virheellinen korjaus voi aiheuttaa turvallisuusvaaroja käyttäjälle. Korjaustoimenpiteet saa suorittaa vain asiantunteva henkilöstö.

**Suurin osa mahdollisista ongelmista voidaan ratkaista ilman yhteydenottoa valtuutettuun huoltoliikkeeseen.**

Katso lisätieto mahdollisista ongelmista alla olevasta taulukosta.

Joidenkin ongelmien kohdalla näytössä näkyy hälytyskoodi.

Ongelma ja hälytyskoodi	Mahdollinen syy ja korjaustoimenpide
Laite ei kytkeydy toimintaan.	<ul style="list-style-type: none"> <li>• Varmista, että pistoke on kiinnitetty pistorasiaan.</li> <li>• Varmista, ettei mikään sulakekotelon sulakkeista ole palanut.</li> </ul>
Pesuojelma ei käynnisty.	<ul style="list-style-type: none"> <li>• Tarkista, että laitteen luukku on suljettu.</li> <li>• Jos ajastin on asetettu, peruuta asetus tai odota, kunnes ajanlaskenta on kulunut umpeen.</li> <li>• Laite puhdistaa vedenpehmentimen hartsin. Toiminto kestää noin 5 minuuttia.</li> </ul>
Laitteeseen ei tule vettä. Näytössä näkyy <b>i10</b> tai <b>i11</b> .	<ul style="list-style-type: none"> <li>• Tarkista, että vesihana on auki.</li> <li>• Varmista, ettei vedensyöttöpaine ole liian alhainen. Kysy lisätieto paikalliselta vesilaitokselta.</li> <li>• Tarkista, ettei vesihana ole tukossa.</li> <li>• Varmista, ettei vedenottoletkun sihti ole tukossa.</li> <li>• Varmista, ettei vedenottoletkussa ole vääntymiä tai taitumia.</li> </ul>
Koneeseen jää vettä. Näytössä näkyy <b>i20</b> .	<ul style="list-style-type: none"> <li>• Tarkista, ettei altaan poistoviemäri ole tukossa.</li> <li>• Tarkista, ettei sisäinen suodatusjärjestelmä ole tukossa.</li> <li>• Varmista, ettei tyhjennysletkussa ole vääntymiä tai taitumia.</li> </ul>
Ylivuotosuoja on käytössä. Näytössä näkyy <b>i30</b> .	<ul style="list-style-type: none"> <li>• Sulje vesihana.</li> <li>• Varmista, että laite on asennettu oikein.</li> <li>• Varmista, että korit on täytetty käyttöohjeen mukaisesti.</li> </ul>
Toimintahäiriö veden tason ilmaisimessa. Näytössä näkyy <b>i41</b> - <b>i44</b> .	<ul style="list-style-type: none"> <li>• Varmista, että sihdit ovat puhtaita.</li> <li>• Kytke virta pois ja päälle.</li> </ul>
Toimintahäiriö pesupumpussa tai tyhjennuspumpussa. Näytössä näkyy <b>i51</b> - <b>i59</b> tai <b>i5A</b> - <b>i5F</b> .	<ul style="list-style-type: none"> <li>• Kytke virta pois ja päälle.</li> </ul>



<b>Ongelma ja hälytyskoodi</b>	<b>Mahdollinen syy ja korjaustoimenpide</b>
Veden lämpötila laitteen sisällä on liian korkea tai toimintahäiriö lämpötila-anturissa. Näytössä näkyy <b>i61</b> tai <b>i69</b> .	<ul style="list-style-type: none"> <li>• Varmista, että tuloveden lämpötila on korkeintaan 60 °C.</li> <li>• Kytke virta pois ja päälle.</li> </ul>
Tekninen toimintahäiriö laitteessa. Näytössä näkyy <b>iC0</b> tai <b>iC3</b> .	<ul style="list-style-type: none"> <li>• Kytke virta pois ja päälle.</li> </ul>
Veden taso laitteen sisällä on liian korkea. Näytössä näkyy <b>iF1</b> .	<ul style="list-style-type: none"> <li>• Kytke virta pois ja päälle.</li> <li>• Varmista, että sihdit ovat puhtaita.</li> <li>• Varmista, että poistoletku on asennettu oikealle korkeudelle lattian yläpuolelle. Lue asennusohjeet.</li> </ul>
Laitte pysähtyy ja käynnistyy useita kertoja toiminnan aikana.	<ul style="list-style-type: none"> <li>• Tämä on normaalia. Täten taataan optimaaliset puhdistus tulokset ja energiansäästö.</li> </ul>
Ohjelma kestää liian pitkään.	<ul style="list-style-type: none"> <li>• Jos Ajastin-lisätoiminto on asetettu, peruuta asetus tai odota, kunnes ajanlaskenta on kulunut umpeen.</li> <li>• Lisätoiminnot voivat pidentää ohjelman kestoa.</li> </ul>
Jäljellä oleva aika kasvaa näytössä ja se säätyy lähes ohjelman keston loppuun.	<ul style="list-style-type: none"> <li>• Tämä ei ole laitevika. Laitte toimii virheettömästi.</li> </ul>
Laitteen luukussa on pieni vuoto.	<ul style="list-style-type: none"> <li>• Laitte ei ole oikein tasapainotettu. Löysää tai kiristä säädettäviä jalkoja (jos soveltuu).</li> <li>• Laitteen luukkua ei ole keskitetty altaaseen. Säädä tarkimmaista jalkaa (jos soveltuu).</li> </ul>
Laitteen luukun sulkeminen on vaikeaa.	<ul style="list-style-type: none"> <li>• Laitte ei ole oikein tasapainotettu. Löysää tai kiristä säädettäviä jalkoja (jos soveltuu).</li> <li>• Astioiden osia tulee ulos koreista.</li> </ul>
Laitteen sisältä kuuluu kolinaa tai iskuääniä.	<ul style="list-style-type: none"> <li>• Astioita ei ole sijoitettu oikein koreihin. Katso lisätietoa korin täyttöä koskevasta esitteestä.</li> <li>• Varmista, että suihkuvarsi pääsee kiertämään vapaasti.</li> </ul>
Laitteen virrankatkaisin laukeaa.	<ul style="list-style-type: none"> <li>• Ampeeriarvo on riittämätön syöttämään virtaa kaikkiin käytössä oleviin laitteisiin samanaikaisesti. Tarkista pistotokkeen ampeeriarvo ja mittarin kapasiteetti tai kytke jokin käytössä olevista laitteista pois päältä.</li> <li>• Laitteen sisäisen sähköjärjestelmän vika. Ota yhteyttä valtuutettuun huoltoliikkeeseen.</li> </ul>

Kun olet tarkistanut laitteen, kytke laite pois päältä ja päälle. Jos ongelma toistuu, ota yhteyttä valtuutettuun huoltopalveluun.

Jos jotakin hälytyskoodia ei ole kuvattu taulukossa, ota yhteyttä valtuutettuun huoltopalveluun.

**VAROITUS!**

Laitteen käyttöä ei suositella ennen kuin ongelma on korjattu kokonaan. Irrota laite sähköverkosta ja liitä se uudelleen sähköverkkoon vasta sitten, kun olet varmistanut sen virheettömästä toiminnasta.



## 11.1 Tuotenumero (PNC)

Laitteen tuotenumero tulee ilmoittaa, kun otat yhteyttä valtuutettuun huoltopalveluun.

PNC on merkitty laitteen luokussa olevaan arvokilpeen. PNC voidaan tarkistaa myös käyttöpaneelista.



Varmista ennen PNC-numeron tarkistamista, että laite on ohjelman valintatilassa.

### 1. Paina ja pidä alhaalla

samanaikaisesti painiketta  ja  ja **AUTO Sense** noin 3 sekunnin ajan.

Laitteen PNC näkyy näytössä.

### 2. Voit poistua PNC-näytöstä painamalla ja pitämällä alhaalla

samanaikaisesti painiketta  ja  ja **AUTO Sense** noin 3 sekunnin ajan.

Laite siirtyy takaisin ohjelman valintaan.

## 11.2 Pesu- ja kuivaustulokset eivät ole tyydyttävät

Ongelma	Mahdollinen syy ja korjaustoimenpide
Huonot pesutulokset.	<ul style="list-style-type: none"> <li>Katso lisätietoa osiosta <b>"Päivittäinen käyttö"</b>, <b>"Neuvoja ja vinkkejä"</b> ja korin täyttöä koskevasta esitteestä.</li> <li>Käytä tehokkaampaa pesuohjelmaa.</li> <li>Kytke ExtraPower-lisätoiminto päälle valitun ohjelman pesutuloksen parantamiseksi.</li> <li>Puhdista suihkuvarret ja sihti. Lue ohjeet kohdasta <b>"Hoito ja puhdistus"</b>.</li> </ul>
Huonot kuivaustulokset.	<ul style="list-style-type: none"> <li>Astiat jätettiin liian pitkäksi ajaksi suljetun laitteen sisälle. Kytke AirDry-toiminto päälle luukun automaattisen avautumisen asettamiseksi ja kuivaustuloksen parantamiseksi.</li> <li>Huuhtelukirkaste on loppunut tai sitä ei ole riittävästi. Täytä huuhtelukirkastesäiliö tai aseta korkeampi huuhtelukirkasteen taso.</li> <li>Syynä voi olla käytetyn huuhtelukirkasteen laatu.</li> <li>Suosittelomme käyttämään aina huuhtelukirkastetta, myös yhdistelmäpesuainetablettien kanssa.</li> <li>Muoviset osat voi olla tarpeen kuivata pyyhkeellä.</li> <li>Ohjelmassa ei ole kuivausvaihetta. Katso kohta <b>"Ohjelmat"</b>.</li> </ul>
Laseissa ja muissa astioissa on vaaleita raitoja tai sinertävä pinta.	<ul style="list-style-type: none"> <li>Huuhtelukirkastetta on annosteltu liikaa. Säädä huuhtelukirkasteen taso alhaisempaan tasoon.</li> <li>Konetiskiainetta on liian paljon.</li> </ul>
Laseissa ja astioissa on tahroja ja kuivia vesipisaroita.	<ul style="list-style-type: none"> <li>Huuhtelukirkastetta on annosteltu liian vähän. Säädä huuhtelukirkasteen taso korkeampaan tasoon.</li> <li>Syynä voi olla käytetyn huuhtelukirkasteen laatu.</li> </ul>

Ongelma	Mahdollinen syy ja korjaustoimenpide
Laitteen sisäosa on märkä.	<ul style="list-style-type: none"> <li>• Kyse ei ole laiteviasta. Kosteaa ilmaa kondensoituu laitteen seinisiin.</li> </ul>
Epätavallinen määrä vaahtoa pesun aikana.	<ul style="list-style-type: none"> <li>• Käytä erityisesti astianpesukoneisiin tarkoitettua koneetiskiaainetta.</li> <li>• Huuhtelukirkastelokero vuotaa. Ota yhteyttä valtuutettuun huoltoliikkeeseen.</li> </ul>
Ruokailuvälineissä on ruosteen merkkejä.	<ul style="list-style-type: none"> <li>• Pesuvedessä on liikaa suolaa. Katso kohta "<b>Vedenpehmentin</b>".</li> <li>• Hopeisia ja ruostumattomasta teräksestä valmistettuja ruokailuvälineitä on sekoitettu. Älä aseta hopeisia ja ruostumattomasta teräksestä valmistettuja ruokailuvälineitä sekaisin.</li> </ul>
Lokerossa on pesuainejäämiä ohjelman päättyessä.	<ul style="list-style-type: none"> <li>• Pesutabletti juuttui lokeroon, vesi ei täten huuhdellut sitä kokonaan pois.</li> <li>• Vesi ei huuhtele pesuainetta pois lokerosta. Varmista, etteivät suihkuvarret ole juuttuneet kiinni tai tukossa.</li> <li>• Varmista, etteivät korissa olevat astiat estä pesuainelokeron avautumista.</li> </ul>
Laitteessa on hajuja.	<ul style="list-style-type: none"> <li>• Katso "<b>Sisätilan puhdistaminen</b>".</li> <li>• Käynnistä Machine Care-ohjelma käyttäen astianpesukoneelle tarkoitettua kalkinpoistoainetta tai puhdistusainetta.</li> </ul>
Kalkkijäämiä astioissa, altaas- ja luukun sisäosassa.	<ul style="list-style-type: none"> <li>• Alhainen suolasäiliön taso, tarkista suolan merkkivalo.</li> <li>• Suolasäiliön kansi on löysä.</li> <li>• Huomattava veden kovuus. Katso kohta "<b>Vedenpehmentin</b>".</li> <li>• Käytä suolaa ja aseta vedenpehmentimen regenerointi jopa yhdistelmäpesuainetabletteja käyttäessä. Katso kohta "<b>Vedenpehmentin</b>".</li> <li>• Käynnistä Machine Care-ohjelma käyttäen astianpesukoneelle tarkoitettua kalkinpoistoainetta.</li> <li>• Jos kalkkikertymiä on edelleen, puhdista laite tähän tarkoitukseen tarkoitulla puhdistusaineella.</li> <li>• Kokeile toista koneetiskiaainetta.</li> <li>• Ota yhteyttä koneetiskiaineen valmistajaan.</li> </ul>
Astiat ovat himmeitä, värjäytyneitä tai haljenneita.	<ul style="list-style-type: none"> <li>• Varmista, että laitteessa pestään ainoastaan konepesun kestäviä astioita.</li> <li>• Täytä ja tyhjennä kori varoen. Katso lisätietoa korin täyttöä koskevasta esitteestä.</li> <li>• Aseta arkalaatuiset astiat yläkoriin.</li> <li>• Kytke GlassCare-lisätoiminto päälle arkalaatuisten astioiden ja lasien hellävaraisista käsittelyä varten.</li> </ul>



Katso muita mahdollisia syytä osiosta "**Käyttöönotto**", "**Päivittäinen käyttö**", tai "**Neuvoja ja vinkkejä**".

## 12. TEKNISEET TIEDOT

Mitat	Leveys / korkeus / syvyys (mm)	596 / 818 - 898 / 550
Sähköliitäntä 1)	Jännite (V)	220 - 240
	Taajuus (Hz)	50
Vedenpaine	bar (minimi- ja maksimiarvo)	0.5 - 8
	MPa (minimi- ja maksimiarvo)	0.05 - 0.8
Vedensyöttö	Kylmä tai kuuma vesi: 2)	maks. 60 °C
Tilavuus	Astiaston koko (henkilöluku)	13
Energiankulutus	Päällä (W)	5.0
	Pois päältä (W)	0.50

1) Katso arvot arvokilvestä.

2) Jos vesi kuumennetaan vaihtoehdoisen, ympäristöystävällisemmän energian avulla (esim. aurinkopaneelit), käytä kuumaa vettä energiankulutuksen vähentämiseksi.

### 12.1 Linkki EU EPREL - tietokantaan

Laitteen mukana toimitetun energialuokkamerkinnän QR-koodi sisältää linkin verkkosivustolle, jossa tämä laite voidaan rekisteröidä EU EPREL -tietokantaan. Säilytä energialuokkamerkintää yhdessä käyttöohjeen ja kaikkien muiden tämän laitteen mukana toimitettujen asiakirjojen kanssa.

Tuotteen suorituskykytietoja on mahdollista tarkastella EU EPREL -tietokannassa käyttämällä linkkiä <https://eprel.ec.europa.eu> sekä laitteen arvokilvestä olevaa mallin nimeä ja tuotenumeroa. Katso luku "Tuotteen kuvaus".

Lisätietoa energialuokasta on saatavilla osoitteesta [www.theenergylabel.eu](http://www.theenergylabel.eu).

## 13. YMPÄRISTÖNSUOJELU

Kierrätä materiaalit, jotka on merkitty merkillä . Kierrätä pakkaus laittamalla se asianmukaiseen kierrätysastiaan. Suojele ympäristöä ja ihmisten terveyttä kierrättämällä sähkö- ja elektroniikkaromut. Älä hävitä merkillä .

merkittyjä kodinkoneita kotitalousjätteen mukana. Palauta tuote paikalliseen kierrätyskeskukseen tai ota yhteyttä paikalliseen viranomaiseen.

# INNEHÅLL

1. SÄKERHETSINFORMATION.....	30
2. SÄKERHETSINSTRUKTIONER.....	31
3. PRODUKTBESKRIVNING.....	33
4. KONTROLLPANEL.....	34
5. PROGRAMVAL.....	35
6. NORMALINSTÄLLNINGAR .....	37
7. FÖRE FÖRSTA ANVÄNDNING.....	41
8. DAGLIG ANVÄNDNING.....	42
9. RÅD OCH TIPS.....	45
10. UNDERHÅLL OCH RENGÖRING.....	47
11. FELSÖKNING.....	51
12. TEKNISK INFORMATION.....	54

## BÄSTA KUND

Tack för att du valt denna produkt från Husqvarna-Electrolux. Vi har skapat den så att du ska kunna få felfritt resultat i många år, med innovativa tekniker som gör livet enklare – funktioner som du inte skulle hitta hos vanliga produkter. Ta några minuter och läs igenom detta för att få ut så mycket som möjligt av produkten. Besök vår webbplats för att:



Få tips om användning, broschyrer, felsökning, service- och reparationsinformation:

**[www.husqvarna-electrolux.se/support](http://www.husqvarna-electrolux.se/support)**



Registrera din produkt för bättre service:

**[www.husqvarna-electrolux.se](http://www.husqvarna-electrolux.se)**



Köpa tillbehör, förbrukningsvaror och originalreservdelar till din produkt:

**[www.husqvarna-electrolux.se/shop](http://www.husqvarna-electrolux.se/shop)**

## KUNDTJÄNST OCH SERVICE

Vi rekommenderar att originalreservdelar används.

Ha följande uppgifter till hands när du kontaktar serviceavdelningen: Modell, PNC, serienummer.

Informationen står på märkplåten.

 Varnings-/viktig säkerhetsinformation

 Allmän information och tips

 Miljöinformation

Med reservation för ändringar.

## 1. ⚠ **SÄKERHETSINFORMATION**

Läs noga de bifogade instruktionerna före installation och användning av produkten. Tillverkaren är inte ansvarig för eventuella personskador eller andra skador som uppkommit som ett resultat av felaktig installation eller användning. Förvara alltid bruksanvisningen på en säker och tillgänglig plats för framtida bruk.

### **1.1 Säkerhet för unga och personer med funktionsnedsättning**

- Denna produkt kan användas av barn från 8 års ålder och uppåt, och av personer med nedsatt fysisk, sensorisk eller mental förmåga, samt av personer med bristande erfarenhet och kunskap, om de övervakas eller instrueras beträffande hur produkten används på ett säkert sätt och förstår de risker som är förknippade med användningen.
- Barn mellan 3 och 8 år eller personer med mycket omfattande och komplexa funktionshinder ska inte vara i närheten av produkten om de inte är under uppsikt.
- Barn under 3 år ska inte vistas i närheten av produkten utan ständig uppsikt.
- Låt inte barn leka med produkten.
- Tvättmedel ska förvaras utom räckhåll för barn.
- Håll barn och husdjur borta från produkten när luckan är öppen.
- Barn får inte utföra städning och underhåll av produkten utan uppsikt.

### **1.2 Allmän säkerhet**

- Produkten är avsedd att användas i hushåll och liknande användningsområden som t.ex.:
  - Bondgårdar, personalkök i butiker, på kontor och andra arbetsmiljöer,
  - av gäster på hotell, motell, bed and breakfast och andra typer av boendemiljöer.

- Ändra inte produktens specifikationer.
- Vattentrycket (minimum och maximum) måste vara mellan 0.5 (0.05) / 8 (0.8) bar (MPa)
- Följ maximalt antal 13 -kuvert.
- Om nätsladden är skadad måste den bytas av tillverkaren, tillverkarens auktoriserade servicecenter eller personer med motsvarande utbildning, för att undvika fara.
- Sätt besticken i bestickkorgen med de vassa kanterna nedåt eller sätt dem i besticklådan i ett horisontellt läge med de vassa kanterna nedåt.
- Låt inte produkten stå med luckan öppen för att undvika att snubbla över den.
- Stäng av produkten och koppla bort den från eluttaget före underhåll.
- Använd inte högtrycksvattenspray och/eller ånga för att rengöra produkten.
- Om produkten har ventilationsöppningar nedtill får dessa inte täppas igen med t.ex. en matta.
- Produkten ska anslutas till vattentillförseln med de nya medföljande slanguppsättningarna. Gamla slanguppsättningar får inte återanvändas.

## 2. SÄKERHETSINSTRUKTIONER

### 2.1 Installation



#### **WARNING!**

Endast en behörig person får installera den här produkten.

- Avlägsna allt förpackningsmaterial.
- Installera eller använd inte en skadad produkt.
- Av säkerhetsskäl, använd inte produkten innan den installeras i den inbyggda strukturen.
- Följ installationsinstruktionerna som följer med produkten.
- Var alltid försiktig när produkten rör sig eftersom den är tung. Använd alltid skyddshandskar och täckta skor.

- Installera och använd inte produkten på en plats där temperaturen understiger 0 °C.
- Installera produkten på en säker och lämplig plats som uppfyller installationskraven.

### 2.2 Elektrisk anslutning



#### **WARNING!**

Risk för brand och elektriska stötar.

- Produkten måste jordas.
- Se till att de parametrarna på märkskylten överensstämmer med elnätets elektricitet.
- Använd alltid ett korrekt installerat, stötsäkert och jordat eluttag.

- Använd inte grenuttag eller förlängningssladdar.
- Kontrollera så att du inte skadar stickkontakten och nätkabeln. Om produktens nätkabel behöver bytas måste det göras av vårt auktoriserade servicecenter.
- Anslut stickkontakten till eluttaget först vid slutet av installationen. Kontrollera att stickkontakten är åtkomlig efter installationen.
- Dra inte i anslutningssladden för att koppla bort produkten från eluttaget. Ta alltid tag i stickkontakten.
- Denna produkt är utrustad med en 13 A nätkontakt. Om säkringen i stickkontakten måste bytas ut ska en 13 A ASTA (BS 1362) säkring (endast Storbritannien och Irland) användas.

### 2.3 Vattenanslutning

- Orsaka inga skador på vattenslangarna.
- Före anslutning till nya slangar, slangar som inte använts under en längre tid, där reparationsarbete har utförts eller om nya enheter har monterats (vattenmätare, etc.), ska vattnet rinna en stund tills det är rent och klart.
- Kontrollera att det inte finns några synliga vattenläckor under och efter första användningen av maskinen.
- Tillloppsflödet har en säkerhetsventil och en mantel med en inre elkabel.

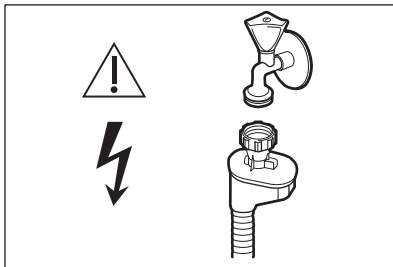

**WARNING!**  
Farlig spänning.

- Om tillloppsflödet är skadad, stäng omedelbart vattenkranen och dra ut stickkontakten ur vägguttaget. Kontakta auktoriserad service för att byta ut tillloppsflödet.

### 2.4 Användning

- Placera inga lättantändliga produkter eller föremål som är fuktiga med lättantändliga produkter i, nära eller på produkten.
- Maskindiskmedel är farligt. Följ säkerhetsanvisningarna på diskmedelspaketet.
- Drink och lek inte med vattnet i produkten.
- Ta inte ur disken ur produkten förrän diskprogrammet är klart. Vissa diskmedel kan stanna kvar på disken.
- Lägg inte föremål på eller låt maskinens lucka utsättas för tryck när den är öppen.
- Produkten kan utsöndra het vattenånga om du öppnar luckan medan ett program är igång.

### 2.5 Lampa inuti produkten



**WARNING!**  
Risk för personskador föreligger.

- När det gäller lampan/lamporna i denna produkt och reservlampor som säljs separat: Dessa lampor är avsedda att tåla extrema fysiska förhållanden i hushållsapparater, såsom temperatur, vibration, fuktighet eller är avsedda att signalera information om produktens driftsstatus. De är inte avsedda att användas i andra produkter eller som rumsbelysning i hemmet.
- Om du vill byta den inre belysningen kontakta du det godkända servicecentret.

### 2.6 Underhåll

- Kontakta en auktoriserad serviceverkstad för reparation av produkten. Använd endast originaldelar.
- Observera att självreparation eller icke-professionell reparation kan få säkerhetsmässiga konsekvenser och kan upphäva garantin.
- Följande reservdelar kommer att finnas tillgängliga i 7 år efter att modellen har slutat tillverkas: motor, cirkulations- och tömningspump, värmare och värmeelement, inklusive



värmepumpar, rörledningar och tillhörande utrustning inklusive slangar, ventiler, filter och vattenstoppar, konstruktionsdelar och inre delar relaterade till luckmonteringar, tryckta kretskort, elektroniska displayer, tryckkopplare, termostater och sensorer, programvara och firmware inklusive återställningsprogramvara. Observera att vissa av dessa reservdelar endast är tillgängliga för professionella reparatörer och att inte alla reservdelar är relevanta för alla modeller.

- Följande reservdelar kommer att finnas tillgängliga i 10 år efter att

modellen har slutat tillverkas: gångjärn och tätningar till luckan, andra tätningar, sprutarmar, dräneringsfilter, inre rack och plastutrustning som korgar och lock.

## 2.7 Avfallshantering



### WARNING!

Risk för kvävning eller skador.

- Koppla loss produkten från eluttaget.
- Klipp av strömkabeln och kassera den.
- Ta bort lucklåset för att hindra att barn eller djur stängs in i produkten.

## 3. PRODUKTBESKRIVNING

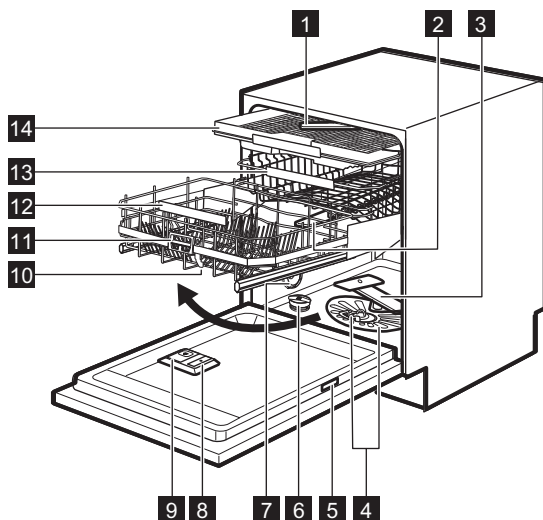

- 1** Takspolarm
- 2** Övre spolarm
- 3** Nedre spolarmen
- 4** Filter
- 5** Typskylt
- 6** Saltbehållare
- 7** Ventilation
- 8** Spolglansfack

- 9** Diskmedelsfack
- 10** ComfortLift korg
- 11** Spärrhandtag
- 12** Lägre korgens handtag
- 13** Överkorg
- 14** Besticklåda

### 3.1 Beam-on-Floor

Beam-on-Floor är en lampa som visas på golvet under produktens lucka.

- En röd lampa tänds när programmet startar. Den är tänd så länge programmet varar.
- En grön lampa tänds när programmet är klart.

- Om produkten drabbas av ett fel blinkar den röda lampan.

 Beam-on-Floor släcks när produkten stängs av.

## 4. KONTROLLPANEL

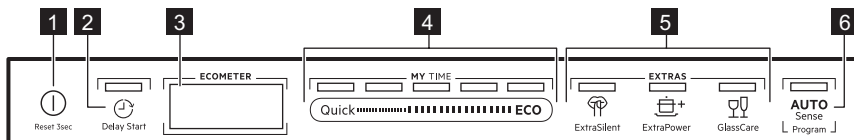

- 1** On/Off-knapp/återställningsknapp
- 2** Delay Start-knapp
- 3** Display
- 4** MY TIME markeringfält

- 5** EXTRAS-knappar
- 6** AUTO Sense programknappar

### 4.1 Display

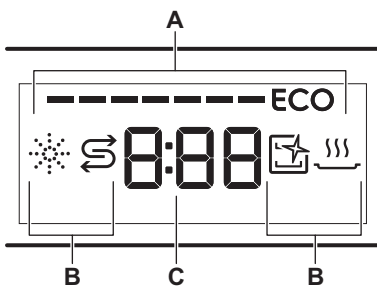

- A. ECOMETER
- B. Indikatorlampor
- C. Tidsindikator



### 4.2 ECOMETER





ECOMETER indikerar hur programvalet påverkar energi- och vattenförbrukning. Ju fler staplar som lyser, desto lägre förbrukning.

**ECO** indikerar det mest miljövänliga programvalet för en normalt smutsad disk.

### 4.3 Indikatorlampor

Indikator	Beskrivning
	Kontrolllampa för spolglans. Den lyser när spolglansen behöver fyllas på. Se <b>"Före första användning"</b> .
	Saltkontrolllampa. Den lyser när saltbehållaren behöver fyllas på. Se <b>"Före första användning"</b> .

Indikator	Beskrivning
	Machine Care-indikatorlampa. Den lyser när maskinen behöver rengöras inuti med Machine Care-programmet. Se " <b>Underhåll och rengöring</b> ".
	Kontrolllampa för torkfas. Den lyser när ett program med en torkfas har valts. Blinkar när torkfasen pågår. Se " <b>Programval</b> ".

## 5. PROGRAMVAL

### 5.1 MY TIME

Med hjälp av MY TIME markeringsfältet kan du välja ett lämpligt diskprogram baserat på programlängd, från 30 minuter till fyra timmar.

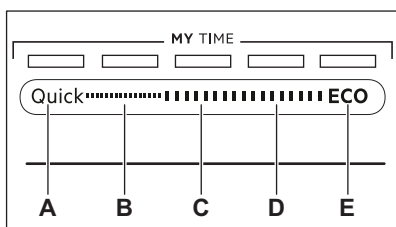

- Quick** är det kortaste programmet (**30min**) är lämpligt för att diska nyligen insatt, lätt smutsad disk.
- 1h** är ett program lämpligt för disk som är nyligen insatt och disk som stått ett tag.
- 1h 30min** är ett program som är lämpligt för diskning och torkning av normalt smutsad disk.
- 2h 40min** är ett program som är lämpligt för diskning och torkning av mycket smutsig disk.
- ECO** är det längsta programmet (**4h**) och det ger den mest effektiva vatten- och energiförbrukningen för normalt smutsat porslin och bestick. Detta är standardprogrammet för testinstitut. <sup>1)</sup>

### 5.2 EXTRAS

Du kan ändra programval efter dina behov genom att aktivera EXTRAS

### ExtraSilent

 Med ExtraSilent kan man minska ljudet som genereras av maskinen. När funktionen är aktiverad går pumpen tystare vid en lägre hastighet. På grund av den låga hastigheten är programtiden längre.

### ExtraPower

 ExtraPower ger bättre diskresultat för valt program. Alternativet ökar temperaturen och programlängden.

### GlassCare

 Med GlassCare går det att diska ömtåliga föremål. Den här funktionen har inga snabba temperaturändringar i valt program och minskar den till 45 °C. Detta skyddar särskilt ömtåliga glas från att gå sönder.

### 5.3 AUTO Sense

AUTO Sense-programmet justerar automatiskt diskprogrammet efter typ av disk.

Produkten känner av smutsgraden och hur mycket disk det är i korgarna. Den anpassar temperaturen, mängden vatten och programtiden.

<sup>1)</sup> Det här programmet används för att bedöma överensstämmelse med förordningen om ekodesign (EU) 2019/2022.

## 5.4 Programöversikt

Program	Typ av disk	Smutsgrad	Programfaser	EXTRAS
Quick	<ul style="list-style-type: none"> <li>• Porslin</li> <li>• Bestick</li> </ul>	<ul style="list-style-type: none"> <li>• Färskt</li> </ul>	<ul style="list-style-type: none"> <li>• Disk 50 °C</li> <li>• Mellanliggande sköljning</li> <li>• Sista sköljning 45 °C</li> <li>• AirDry</li> </ul>	<ul style="list-style-type: none"> <li>• ExtraPower</li> <li>• GlassCare</li> </ul>
1h	<ul style="list-style-type: none"> <li>• Porslin</li> <li>• Bestick</li> </ul>	<ul style="list-style-type: none"> <li>• Färskt</li> <li>• Lite intorkat</li> </ul>	<ul style="list-style-type: none"> <li>• Disk 60 °C</li> <li>• Mellanliggande sköljning</li> <li>• Sista sköljning 50 °C</li> <li>• AirDry</li> </ul>	<ul style="list-style-type: none"> <li>• ExtraPower</li> <li>• GlassCare</li> </ul>
1h 30min	<ul style="list-style-type: none"> <li>• Porslin</li> <li>• Bestick</li> <li>• Kastruller</li> <li>• Kockkärl</li> </ul>	<ul style="list-style-type: none"> <li>• Normal</li> <li>• Lite intorkat</li> </ul>	<ul style="list-style-type: none"> <li>• Disk 60 °C</li> <li>• Mellanliggande sköljning</li> <li>• Sista sköljning 55 °C</li> <li>• Torkning</li> <li>• AirDry</li> </ul>	<ul style="list-style-type: none"> <li>• ExtraPower</li> <li>• GlassCare</li> </ul>
2h 40min	<ul style="list-style-type: none"> <li>• Porslin</li> <li>• Bestick</li> <li>• Kastruller</li> <li>• Kockkärl</li> </ul>	<ul style="list-style-type: none"> <li>• Normal till mycket</li> <li>• Intorkat</li> </ul>	<ul style="list-style-type: none"> <li>• Fördisk</li> <li>• Disk 60 °C</li> <li>• Mellanliggande sköljning</li> <li>• Sista sköljning 60 °C</li> <li>• Torkning</li> <li>• AirDry</li> </ul>	<ul style="list-style-type: none"> <li>• ExtraPower</li> <li>• GlassCare</li> </ul>
ECO	<ul style="list-style-type: none"> <li>• Porslin</li> <li>• Bestick</li> <li>• Kastruller</li> <li>• Kockkärl</li> </ul>	<ul style="list-style-type: none"> <li>• Normal</li> <li>• Lite intorkat</li> </ul>	<ul style="list-style-type: none"> <li>• Fördisk</li> <li>• Disk 50 °C</li> <li>• Mellanliggande sköljning</li> <li>• Sista sköljning 55 °C</li> <li>• Torkning</li> <li>• AirDry</li> </ul>	<ul style="list-style-type: none"> <li>• ExtraPower</li> <li>• GlassCare</li> <li>• ExtraSilent</li> </ul>
AUTO Sense	<ul style="list-style-type: none"> <li>• Porslin</li> <li>• Bestick</li> <li>• Kastruller</li> <li>• Kockkärl</li> </ul>	Programmet justeras efter hur smutsig disken är.	<ul style="list-style-type: none"> <li>• Fördisk</li> <li>• Diskning 50 - 60 °C</li> <li>• Mellanliggande sköljning</li> <li>• Sista sköljning 60 °C</li> <li>• Torkning</li> <li>• AirDry</li> </ul>	EXTRAS gäller inte för detta program.

Program	Typ av disk	Smutsgrad	Programfaser	EXTRAS
Machine Care	• Ingen disk i maskinen	Programmet rengör maskinens insida.	<ul style="list-style-type: none"> <li>• Disk 70 °C</li> <li>• Mellanliggande sköljning</li> <li>• Slutsköljning</li> <li>• AirDry</li> </ul>	EXTRAS gäller inte för detta program.

## Förbrukningsvärden

Program <sup>1) 2)</sup>	Vatten (l)	Energi (kWh)	Programtid (min)
Quick	9.3 - 11.4	0.54 - 0.66	30
1h	10.6 - 12.9	0.80 - 0.93	60
1h 30min	10.4 - 12.7	0.97 - 1.10	90
2h 40min	10.8 - 13.2	0.97 - 1.11	160
ECO	11 <sup>3)</sup> / 11 <sup>4)</sup>	0.821 <sup>3)</sup> / 0.835 <sup>4)</sup>	240 <sup>3)</sup> / 240 <sup>4)</sup>
AUTO Sense	9.6 - 13.1	0.74 - 1.06	120 - 170
Machine Care	8.9 - 10.9	0.58 - 0.70	60

<sup>1)</sup> Vattnets tryck och temperatur, spänningsvariationer, tillvalsfunktionerna och mängden disk kan ändra värdena.

<sup>2)</sup> Värdena för andra program än ECO är endast indikativa.

<sup>3)</sup> I enlighet med förordning 1016/2010.

<sup>4)</sup> I enlighet med förordning 2019/2022.

### Information till provanstalter

För att få den information som krävs för att utföra prestationstest (t.ex. enligt EN60436 ), skicka ett mail till:

**[info.test@dishwasher-production.com](mailto:info.test@dishwasher-production.com)**

I din förfrågan ska du ange produktnummer (PNC) som finns på märkskylten.

För övriga frågor angående din diskmaskin, se serviceboken som medföljer din produkt.

## 6. NORMALINSTÄLLNINGAR

Du kan konfigurera maskinen genom att ändra normalinställningarna efter dina behov.

Nummer	Inställning	Värden	Beskrivning <sup>1)</sup>
1	Vattenhårdhet	Från nivå 1L till nivå 10L (föreställt: 5L)	Ställ in nivån på vattenavhärningsmedlet efter vattnets hårdhet där du bor.
2	Spolglansnivå	Från nivå 0A till nivå 6A (föreställt: 4A)	Justera spolglansnivån enligt nödvändig dosering.
3	Slutljud	On Off (föreställt)	Aktivera eller avaktivera ljudsignalen som indikerar att programmet är klart.
4	Automatisk lucköppnare	On (föreställt) Off	Aktivera eller avaktivera AirDry.
5	Knappljud	On (föreställt) Off	Aktivera eller avaktivera ljudet som hörs när du trycker på knapparna.
6	Senaste programval	On Off (föreställt)	Aktivera eller avaktivera det automatiska valet av det senast använda programmet och alternativen.

<sup>1)</sup> Läs mer i informationen som finns i det här kapitlet.

Du kan ändra normalinställningarna i inställningsläge.

När maskinen är i inställningsläge representerar fälten för ECOMETER möjliga inställningar. För varje inställning blinkar ett fält för ECOMETER.

Ordningen för normalinställningarna som visas i tabellen är också ordningen för inställningarna på ECOMETER:

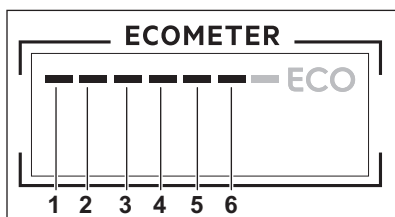

Vattenhårdhet

Tyska värden (°dH)	Franska värden (°fH)	mmol/l	Clarke-grader	Vattenhårdhet
47 - 50	84 - 90	8.4 - 9.0	58 - 63	10
43 - 46	76 - 83	7.6 - 8.3	53 - 57	9
37 - 42	65 - 75	6.5 - 7.5	46 - 52	8

## 6.1 Vattenavhårdare

Vattenavhårdaren avlägsnar mineraler från vattnet, som normalt skulle ha skadlig inverkan på diskresultatet och på maskinen.

Ju mer mineraler vattnet innehåller, desto hårdare är vattnet. Vattenhårdhet mäts i ekvivalenta mått.

Vattenavhårdaren skall ställas in efter hur hårt vattnet är i området där du bor. Information om hur hårt vattnet är i området där du bor kan du få från det lokala Vattenverket. Det är viktigt att ställa in rätt vattenavhärningsnivå, för att få bra diskresultat.

Tyska värden (°dH)	Franska värden (°fH)	mmol/l	Clarke-grader	Vattenhårdhet
29 - 36	51 - 64	5.1 - 6.4	36 - 45	7
23 - 28	40 - 50	4.0 - 5.0	28 - 35	6
19 - 22	33 - 39	3.3 - 3.9	23 - 27	5 1)
15 - 18	26 - 32	2.6 - 3.2	18 - 22	4
11 - 14	19 - 25	1.9 - 2.5	13 - 17	3
4 - 10	7 - 18	0.7 - 1.8	5 - 12	2
<4	<7	<0.7	< 5	1 2)

1) Fabriksinställning.

2) Använd inte salt på denna nivå.

**Oavsett vilken typ av diskmedel som används ska rätt vattenhårdhetsnivå ställas in för att hålla saltpåfyllningsindikatorn aktiv.**



Multitabletter med salt är inte tillräckligt effektiva för att mjuka upp hårt vatten.

### Regenerationsprocess

För rätt vattenavhårdning måste hartset på vattenavhårdningsanordningen regenereras regelbundet. Den här processen är automatisk och är en del av den normala diskmaskinens drift.

När den föreskrivna mängden vatten (se värden i tabellen) har använts sedan den tidigare regenereringsprocessen kommer en ny regenereringsprocess att initieras mellan den slutliga sköljningen och programmets slut.

Vattenhårdhet	Mängden vatten (l)
1	250
2	100
3	62
4	47
5	25
6	17
7	10

Vattenhårdhet	Mängden vatten (l)
8	5
9	3
10	3

Om hög vattenavhårdning har ställts in, kan det förekomma även i mitten av programmet, före sköljningen (två gånger under ett program).

Regenerationsinitiering har ingen inverkan på programlängden, såvida den inte sker i mitten eller i slutet av ett program med en kort torkfas. I sådana fall förlänger regenereringen programmets totala längd med ytterligare 5 minuter.

Därefter kan sköljningen av vattenavhårdaren som varar i 5 minuter börja i samma program eller i början av nästa program. Denna aktivitet ökar programmets totala vattenförbrukning med ytterligare 4 liter och programmets totala energiförbrukning med ytterligare 2 Wh. Sköljningen av mjukmedlet avslutas med en fullständig sköljning.

Varje utförd vattenavhårdningssköljning (möjligtvis fler än en i samma cykel) kan förlänga programtiden med ytterligare 5 minuter när det inträffar någon gång i början eller i mitten av ett program.



Alla förbrukningsvärden som nämns i detta avsnitt bestäms i enlighet med den nuvarande tillämpliga standarden i laborieförhållanden med vattenhårdhet 2,5 mmol/L enligt 2019/2022-förordningen (vattenmjukgörare: nivå 3). Trycket och temperaturen på vattnet samt variationerna i elnätet kan ändra värdena.

## 6.2 Spolglansnivå

Genom att använda spolglans kan disken torkas utan att det blir ränder eller fläckar. Det släpps automatiskt ut under den heta sköljfasen. Man kan ställa in den mängd spolglans som ska släppas ut.

När spolglansfacket är tomt lyser indikatorn så att du ska fylla på. Om torkningsresultatet är tillfredsställande endast med multitabletter, kan du inaktivera indikatorn för påfyllning av spolglans. För bästa torkningsresultat är det dock alltid bäst att använda spolglans och att spolglansindikatorn alltid är aktiverad.

För att inaktivera spolglansdispensern och indikatorn, ställ in spolglansnivån till 0A.

## 6.3 Slutljud

Du kan aktivera en ljudsignal som ska höras när programmet är klart.



Ljudsignaler låter också när ett fel uppstår i produkten. Det går inte att stänga av dessa ljudsignaler.

## 6.4 AirDry

AirDry ger bättre torkresultat. Under torkningsfasen öppnas luckan automatiskt och lämnas på glänt.

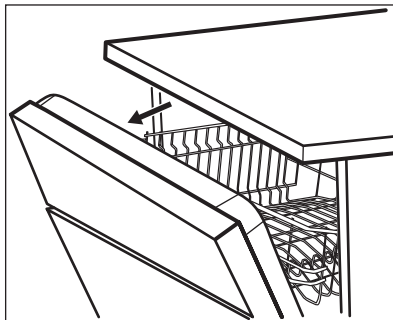

AirDry aktiveras automatiskt med alla program.



### FÖRSIKTIGHET!

Försök att inte stänga luckan inom 2 minuter efter att den har öppnats automatiskt. Det kan skada produkten.



### FÖRSIKTIGHET!

Om barn har tillgång till produkten är det bäst att avaktivera AirDry. Den automatiska öppningen av luckan kan vara farlig.



När AirDry öppnar luckan kan Beam-on-Floor bli helt synlig. Titta på kontrollpanelen för att se om programmet är klart.

## 6.5 Knappljud

Knapparna på kontrollpanelen avger ett ljud när du trycker på dem. Du kan stänga av det ljudet.

## 6.6 Senaste programval

Du kan ställa in det automatiska valet av det senast använda programmet och alternativen.

Det senaste programmet som kördes innan maskinen stängdes av har sparats. Det väljs sedan automatiskt när du har satt på maskinen.

När senaste programvalet har avaktiverats är standardprogrammet ECO.



## 6.7 Inställningsläge

### Hur man navigerar i inställningsläget

Man kan navigera i inställningsläget med hjälp av MY TIME markeringfältet.

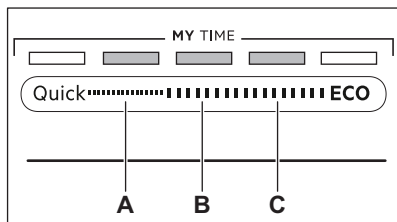

- A. **Föregående**-knapp
- B. **OK**-knapp
- C. **Nästa**-knapp

Använd **Föregående** och **Nästa** för att hoppa mellan normalinställningar och ändra deras värden.

Använd **OK** för att ange vald inställning och bekräfta ändring av värdet.

### Öppna inställningsläge

Du kan gå in i inställningsläge innan du startar ett program. Du kan däremot inte gå in i inställningsläge när ett program är igång.

Tryck på **Quick** och **ECO** samtidigt i minst 3 sekunder för att öppna inställningsläge.

Lamporna för **Föregående**, **OK** och **Nästa** lyser.

### Ändra en inställning

Kontrollera att produkten är i inställningsläge.

1. Använd **Föregående** eller **Nästa** för att välja fältet **ECOMETER** för önskad inställning.
  - Fältet för **ECOMETER** för vald inställning blinkar.
  - På displayen visas det aktuella inställningsvärdet.
2. Tryck på **OK** för att aktivera inställningen.
  - Fältet för **ECOMETER** för vald inställning lyser. De andra fälten är släckta.
  - Aktuellt inställningsvärde blinkar.
3. Tryck på **Föregående** eller **Nästa** för att ändra värdet.
4. Tryck på **OK** för att bekräfta inställningen.
  - Den nya inställningen har sparats.
  - Produkten återgår till normalinställningslistan.
5. Tryck och håll nere **Quick** och **ECO** samtidigt i 3 sekunder för att lämna inställningsläget.

Produkten återgår då till programvalsläge.

De sparade inställningarna gäller tills du ändrar dem igen.

## 7. FÖRE FÖRSTA ANVÄNDNING

1. **Kontrollera att den inställda nivån på vattenavhårdare överensstämmer med den hårdhet vattnet har där du bor. Om inte, kan du justera vattenavhårdarens nivå.**
2. Fyll saltbehållaren.
3. Fyll spolglansfacket.
4. Öppna vattenkranen.
5. Starta Quick-programmet för att ta bort eventuella rester från tillverkningsprocessen. Använd inte diskmedel och ladda inte korgarna med disk.

Efter att programmet har startat laddar maskinen hartset i vattenavhårdaren i upp till 5 minuter. Diskfasen startar bara när den här proceduren är klar. Proceduren upprepas periodvis.

### 7.1 Saltbehållaren



#### FÖRSIKTIGHET!

Använd endast grovt salt avsett för diskmaskinen. Fint salt ökar risken för rost.

Saltet används för att ladda hartset i vattenavhårdare och ge goda diskresultat vid daglig användning.

## Fylla salt i saltbehållaren

**i** Se till att ComfortLift-korgen är tom och i upphöjt låst läge.

1. Öppna saltbehållaren genom att vrida locket moturs och ta bort det.
2. Häll 1 liter vatten i saltbehållaren (endast första gången).
3. Fyll saltbehållaren med diskmedelssalt (tills den är full).

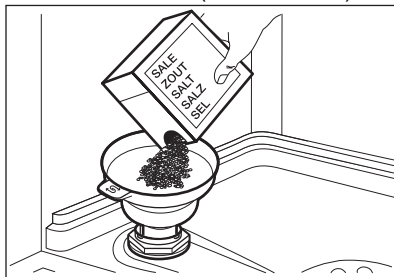

4. Skaka försiktigt på tratten i handtaget för att få ut de sista kornen.
5. Ta bort eventuellt salt från saltbehållarens öppning.

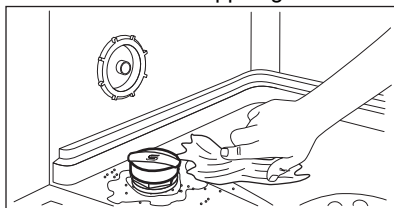

6. Vrid locket på saltbehållaren medurs för att stänga saltbehållaren.



### FÖRSIKTIGHET!

Vatten och avhärningssalt kan rinna ut från saltbehållaren när du fyller på den. När du har fyllt på saltbehållaren ska du starta det kortaste programmet genast för att förhindra rost. Stoppa inte in någon disk i korgarna.

## 7.2 Fylla på spolglansfacket

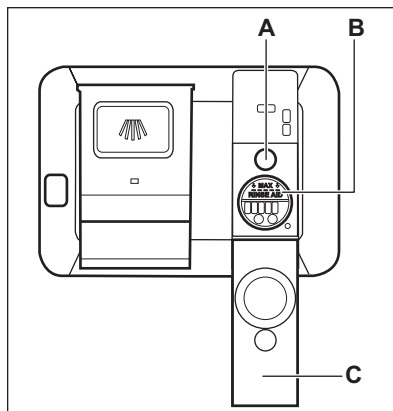

### FÖRSIKTIGHET!

Använd endast spolglans som är särskilt avsett för diskmaskiner.

1. Öppna locket (C).
2. Fyll på spolglansfacket (B) tills spolglansvätskan når markeringen "MAX".
3. Torka upp eventuellt utspilld spolglans med en absorberande trasa så att det inte bildas för mycket skum.
4. Stäng locket. Kontrollera att spärren har låst sig i rätt position.



Fyll på spolglansfacket när indikatorn (A) blir klar.

## 8. DAGLIG ANVÄNDNING

1. Öppna vattenkranen.
2. Tryck och håll nere **i** tills produkten är aktiverad.
3. Fyll saltbehållaren om den är tom.
4. Fyll spolglansbehållaren om den är tom.
5. Ladda korgarna.
6. Tillsätt diskmedlet.

7. Välj och starta ett program.
8. Stäng av vattenkranen när programmet är klart.

## 8.1 ComfortLift



### FÖRSIKTIGHET!

Sitt inte på hyllan eller lägg för mycket tryck på den låsta korgen.



### FÖRSIKTIGHET!

Överstig inte maximal lastkapacitet på 18 kg.



### FÖRSIKTIGHET!

Se till att föremålen inte sticker ut ur korgramen eftersom det kan skada föremålen och ComfortLift-mekanismen.

Med ComfortLift-mekanismen kan den nedre korgen lyftas uppåt (till den översta nivån) och neråt för att enklare sätta in och plocka ur disken.

Sätta in och plocka ur korgen:

1. Lyft korgen genom att dra ut korgen från diskmaskinen i korghandtaget. Spärrehandtaget får inte användas.

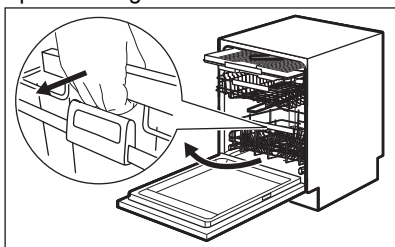

Korgen låses automatiskt i det övre läget.

2. Sätt försiktigt in eller ta ut disken ur korgen (se **Broschyren om hur man laddar korgarna**).
3. Sänk korgen genom att ansluta spärrehandtaget till korgramen så som visas nedan. Lyft spärrehandtaget helt och hållet och korgen lite grann, tills korgen är urkopplad på båda sidor.

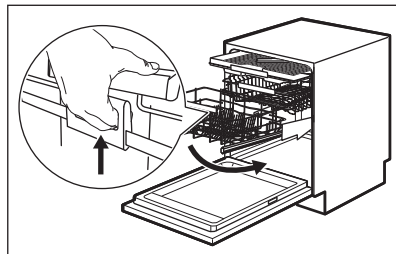

När korgen är upplåst ska du trycka ner stället. Mekanismen återgår till utgångsläget på det nedre läget.

Det finns två sätt att sänka korgen beroende på hur man laddat den:

- Om den är full med tallrikar ska man dra den något neråt.
- Om korgen är tom eller halvfull ska man trycka ner korgen.

## 8.2 Använda diskmedel

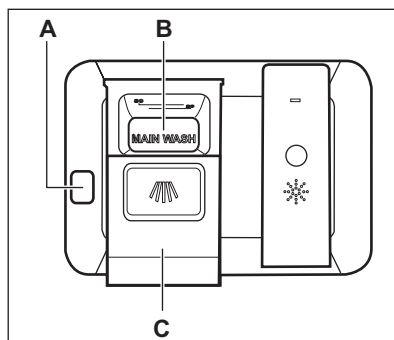

### FÖRSIKTIGHET!

Använd bara diskmedel som är särskilt avsett för diskmaskiner.

1. Tryck in spärren (A) för att öppna locket (C).
2. Placera diskmedlet, pulver eller tabletter, i facket märkt (B).
3. Om diskprogrammet har en fördiskfas, håll lite diskmedel på insidan av produktens lucka.
4. Stäng locket. Kontrollera att spärren har låst sig i rätt position.

### 8.3 Hur man väljer och startar ett program med MY TIME markeringsfält

1. Glid med ditt finger över MY TIME markeringsfältet för att välja ett lämpligt program.
  - Lampan för valt program lyser.
  - ECOMETER indikerar nivån av vatten- och energiförbrukning.
  - Displayen visar programmets längd.
2. Aktivera tillgänglig EXTRAS om så önskas.
3. Stäng luckan för att starta programmet.

### 8.4 Aktivering av EXTRAS

1. Välj ett program med hjälp av MY TIME markeringsfält.
2. Tryck på knappen för alternativet du vill aktivera.
  - Lampan för vald knapp lyser.
  - Displayen visar den uppdaterade programlängden.
  - ECOMETER indikerar den uppdaterade nivån av energi- och vattenförbrukning.



 Som standard måste funktioner aktiveras varje gång innan du startar ett program. Om det senaste programvalet är aktiverat, aktiveras de sparade alternativen automatiskt tillsammans med programmet.

 Det går inte att aktivera eller inaktivera funktionen medan ett program pågår.

 Alla tillvalsfunktioner är inte heller kompatibla med varandra.

 Aktivering av funktioner ökar oftast vatten- och energiförbrukningen samt programlängden.

### 8.5 Hur man startar AUTO Sense-programmet

1. Tryck på .
  - Lampan för vald knapp lyser.
  - Displayen visar programmets maximala varaktighet.
-  MY TIME och EXTRAS gäller inte för detta program.
2. Stäng luckan för att starta programmet.

Maskinen känner av vilken typ av disk det är och justerar till ett lämpligt diskprogram. Under programmets gång känner sensorerna av flera gånger och den initiala programlängden kan minska.

### 8.6 Fördröja starten på ett program

1. Välj ett program.
2. Tryck på  upprepade gånger tills displayen visar önskad tidsfördröjning (från 1 till 24 timmar). Lampan för vald knapp lyser.
3. Stäng luckan för att starta nedräkningen.

Under nedräkningen kan man ändra fördröjningstiden eller programvalet.

När nedräkningen löper ut startar programmet.

### 8.7 Avbryta den fördröjda starten medan nedräkningen pågår

Tryck och håll  intryckt i 3 sekunder. Produkten återgår då till programvalsläge.

 Om du avbryter en fördröjd start måste du välja programmet igen.

### 8.8 Avbryta ett pågående program

Tryck och håll  intryckt i 3 sekunder. Produkten återgår då till programvalsläge.



Kontrollera att det finns diskmedel i diskmedelsfacket innan du startar ett nytt program.

## 8.9 Öppna luckan medan maskinen är igång

Om luckan öppnas medan ett program pågår, stannar maskinen. Det kan påverka energiförbrukningen och programmets varaktighet. När luckan stängs, fortsätter maskinen från den punkt där den avbröts.



Om luckan är öppen längre än 30 sekunder under torkfasen avslutas det pågående programmet. Detta händer inte om luckan öppnas av AirDry-funktionen.

# 9. RÅD OCH TIPS

## 9.1 Allmänt

Följ tipsen nedan för optimal rengöring och torkning vid daglig användning och även för att skydda miljön.

- Diska i diskmaskinen enligt instruktionerna i användarmanualen förbrukar vanligtvis mindre vatten och energi än att diska för hand.
- Se till att diskmaskinen körs full för att spara vatten och energi. För bästa rengöringsresultat ska disken placeras i korgarna enligt instruktioner i användarmanualen utan att korgarna överbelastas.
- Skölj inte tallrikarna för hand i förväg. Det ökar vatten- och energiförbrukningen. Välj ett program med fördisk om så behövs.
- Ta bort större rester av mat från disken och töm koppar och glas innan du stoppar in dem i maskinen.
- Blötlägg eller skölj kokkärl där maten har fastnat eller bränt vid innan du stoppar in dem i maskinen.
- Se till att föremålen i korgarna inte vidrör eller står på varandra. Bara då kan vattnet helt komma åt och diska all disk.

## 8.10 Funktionen Auto Off

Denna funktion sparar energi genom att stänga av produkten när den inte används.

Funktionen sätts på automatiskt:

- När programmet är klart.
- Efter 5 minuter om programmet inte har startat.

## 8.11 Program klart

När programmet är klart visas 0:00 på displayen.

Funktionen Auto Off stänger av produkten automatiskt.

Alla knappar är inaktiva utom strömbrytaren.

- Du kan använda maskindiskmedel, spolglans och salt separat eller så kan du använda multitabletter (t.ex. "Allt i 1"). Följ instruktionerna på förpackningen.
- Välj ett program enligt typen av disk och hur smutsig den är. ECO erbjuder den mest effektiva användningen av vatten och energiförbrukning.
- För att förhindra uppbyggnaden av kalk inuti maskinen:
  - Fyll på saltbehållaren vid behov.
  - Använd rekommenderad dos vad gäller diskmedel och spolglans.
  - Kontrollera att den aktuella nivån på vattenavhårdare överensstämmer med vattnets hårdhet.
  - Följ instruktionerna i kapitlet "Skötsel och rengöring".

## 9.2 Använda salt, spolglans och diskmedel

- Använd endast salt, spolglans och diskmedel avsett för diskmaskin. Andra sorters produkter kan skada maskinen.
- I områden med hårt vatten och mycket hårt vatten rekommenderar vi

- att man använder vanligt diskmedel (pulver, gel, tabletter utan ytterligare funktioner), spolglans och salt separat för optimal diskning och torkning.
- Diskmedelstabletter löses inte upp helt vid korta program. För att undvika diskmedelsrester på porslinet rekommenderar vi att du använder tabletter för långa program.
  - Använd alltid rätt mängd diskmedel. Otillräcklig dosering av diskmedel kan leda till dåligt resultat och fläckar från hårt vatten på disken. Användning av för mycket diskmedel med mjukt eller avhärdat vatten resulterar i diskmedelrester på disken. Justera mängden diskmedel baserat på vattnets hårdhet. Se tillverkarens anvisningar på diskmedelsförpackningen.
  - Använd alltid rätt mängd diskmedel. Otillräcklig dosering av spolglans gör att torkresultatet blir mindre bra. Användning av för mycket spolglans ger blåaktiga ränder på disken.
  - Se till att nivån på vattenavhärningen är korrekt. Om nivån är för hög kan den ökade mängden salt i vattnet resultera i rost på besticken.

### 9.3 Vad du ska göra om du vill sluta använda multitabletter

Innan du börjar använda separat diskmedel, salt och spolglans ska du göra följande:

1. Ställ in vattenavhärdares högsta nivå.
2. Kontrollera att saltbehållaren och spolglansbehållaren är fulla.
3. Starta Quick-programmet. Använd inte diskmedel och ladda inte korgarna med disk.
4. När programmet är klart, ställ in avhärdares efter vattenhårdheten där du bor.
5. Justera den utsläppta mängden spolglans.

### 9.4 Innan ett program startas

Innan du sätter på valt program måste du se till att:

- Filtren är rena och rätt isatta.
- Saltbehållarens lock sitter tätt.
- Spolarmarna inte är igensatta.
- Det finns salt och spolglans (såvida du inte använder multitabletter).
- Disken är korrekt placerad i korgarna.
- Programmet är lämpligt för disken och smutsgraden.
- Rätt mängd diskmedel används.

### 9.5 Ladda korgarna

- Använd alltid hela utrymmet i korgarna.
- Diska bara föremål som tål maskindisk.
- Föremål gjorda av trä, horn, aluminium, tenn och koppar ska inte diskas i maskinen eftersom de kan spricka, vridas, bli missfärgade eller nötas.
- Placera inte föremål i maskinen som kan absorbera vatten (svampar, disktrasor).
- Placera ihåliga föremål (till exempel koppar, glas och kokkärl) med öppningen nedåt.
- Se till att glas inte vidrör andra glas.
- Lägg lätta föremål i den övre korgen. Se till att föremålen inte kan flytta på sig.
- Placera bestick och små föremål i bestickslådan.
- Flytta den övre korgen uppåt för att större föremål ska få plats i den nedre korgen.
- Kontrollera att spolarmarna kan röra sig fritt innan ett program startas.

### 9.6 Plocka ut disken ur korgarna

1. Låt disken kallna innan den plockas ut ur produkten. Varm disk kan lätt skadas.
2. Plocka först ut diskgoods från den nedre korgen, sedan från den övre.



När programmet är klart kan det fortfarande finnas vatten inuti maskinen.

## 10. UNDERHÅLL OCH RENGÖRING



### VARNING!

Innan något underhåll utförs, förutom att köra programmet Machine Care, ska produkten stängas av och kopplas bort från eluttaget.



Se till att ComfortLift-korgen är tom och i upphöjt låst läge.



Smutsiga filter och igensatta spolarmar försämrar diskresultaten. Kontrollera regelbundet och rengör dem vid behov.

### 10.1 Machine Care

Machine Care är ett program avsett att rengöra maskinens insida med optimala resultat. Det tar bort kalk och fett.



När maskinen känner av att rengöring behövs lyser indikatorn . Starta Machine Care-programmet för att rengöra maskinens insida.



### Hur man startar Machine Care-programmet



Innan Machine Care-programmet startas, rengör filter och spolarmar.

1. Använd ett avkalkningsmedel avsett för diskmaskiner. Följ instruktionerna på förpackningen. Stoppa inte in någon disk i korgarna.

2. Tryck och håll inne  och  samtidigt i minst 3 sekunder.

Indikatorlamporna  och  blinkar. Skärmen visar programmets varaktighet.

3. Stäng luckan för att starta programmet.

När programmet är klart släcks indikatorlampan för .

### 10.2 Invändig rengöring

- Rengör produkten noga, inklusive luckans gummipackning, med en mjuk fuktad duk.
- Använd inte produkter med slipeffekt, skursvampar, vassa verktyg, starka kemikalier, avfettningsmedel eller lösningsmedel.
- För att behålla din produkts prestanda ska ett rengöringsmedel som är utformat speciellt för diskmaskiner användas minst en gång varannan månad. Följ instruktionerna noga på produktförpackningen.
- För optimalt rengöringsresultat, starta Machine Care-programmet.

### 10.3 Ta bort främmande föremål

Kontrollera filtren och sumpen efter varje användning av diskmaskinen. Föremål (som glas, plast, ben eller tandpetare) minskar rengöringsprestandan och kan skada tömningspumpen.

1. Plocka isär filtersystemet så som visas i det här kapitlet.
2. Ta bort föremålen för hand.



### FÖRSIKTIGHET!

Om du inte kan få bort föremålen, kontakta ett auktoriserat servicecenter.

3. Sätt tillbaka filtren så som visas i det här kapitlet.

### 10.4 Utvändig rengöring

- Rengör produkten med en fuktig, mjuk trasa.
- Använd bara neutrala rengöringsmedel.
- Använd inte produkter med slipeffekt, skursvampar eller lösningsmedel.

### 10.5 Rengöra filtren

Filtersystemet består av tre delar.

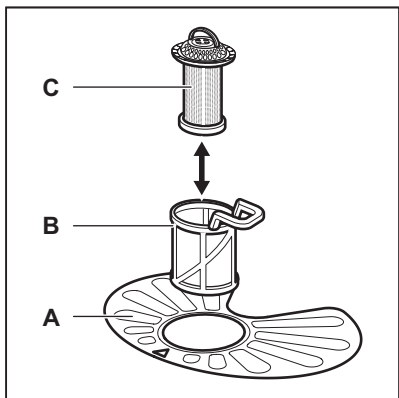

1. Vrid filtret (B) moturs och ta bort det.

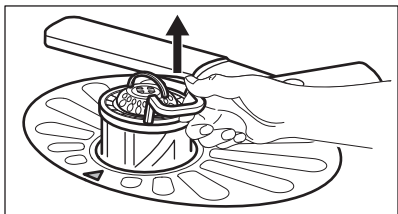
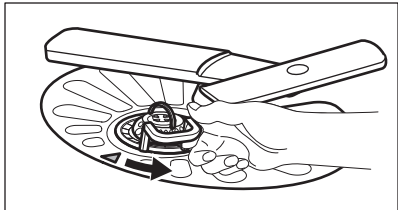

2. Ta ut filtret (C) ur filter (B).

3. Ta ut det platta filtret (A).

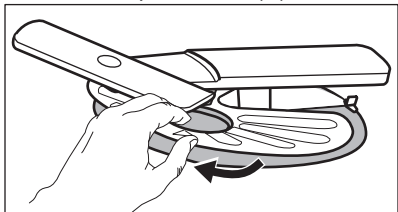

4. Rengör filtren.

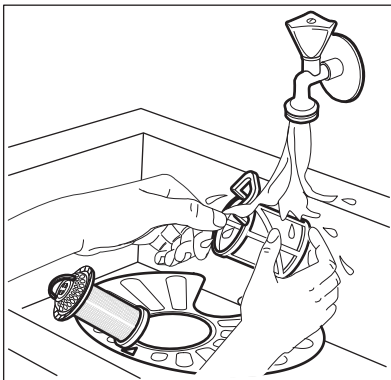

5. Kontrollera så att det inte finns några matrester eller smuts kvar i eller runt kanten på sumpen.

6. Sätt tillbaka det platta filtret (A). Kontrollera att det är rätt placerat under de två skenorna.

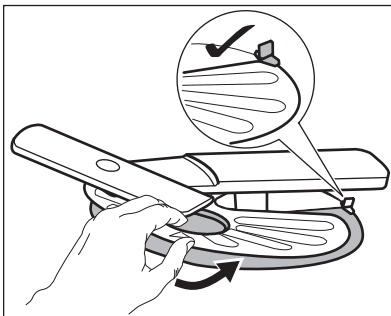

7. Sätt ihop filtren (B) och (C).

8. Sätt tillbaka filtret (B) i det platta filtret (A). Vrid medurs tills det låses på plats.

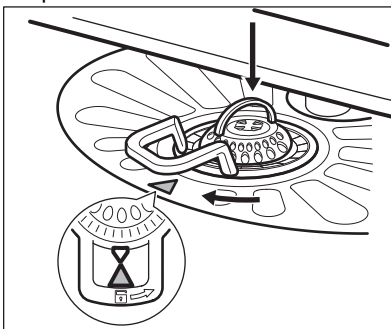





**FÖRSIKTIGHET!**  
En felaktig placering av filtren kan orsaka dåliga diskresultat och skada produkten.

## 10.6 Rengöring av lägre spolarmen

Vi rekommenderar regelbunden rengöring av den nedre spolarmen för att undvika att smuts täpper igen hålen.

Tilltäppta hål kan ge oönskat resultat.

1. Dra den nedre spolarmen uppåt om du vill ta bort den.

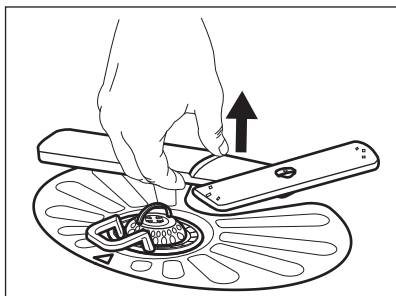

2. Skölj spolarmen under rinnande vatten. Använd ett tunt spetsigt verktyg, t.ex. en tandpetare, för att avlägsna smuts från hålen.

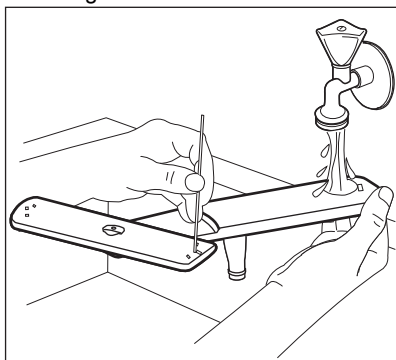

3. Sätt tillbaka spolarmen genom att trycka den neråt.

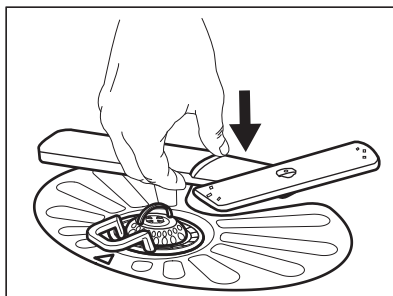

## 10.7 Rengöring av den övre spolarmen

Vi rekommenderar regelbunden rengöring av den övre spolarmen för att undvika att smuts täpper igen hålen.

Tilltäppta hål kan ge oönskat resultat.

1. Dra ut överkorgen.
2. För att lossa spolarmen från korgen, tryck den uppåt och vrid den samtidigt medurs.

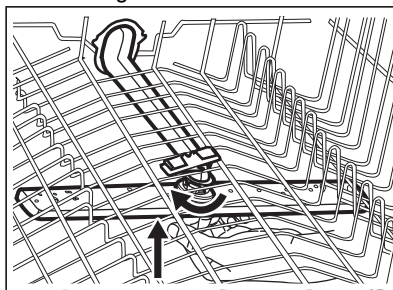

3. Skölj spolarmen under rinnande vatten. Använd ett tunt spetsigt verktyg, t.ex. en tandpetare, för att avlägsna smuts från hålen.

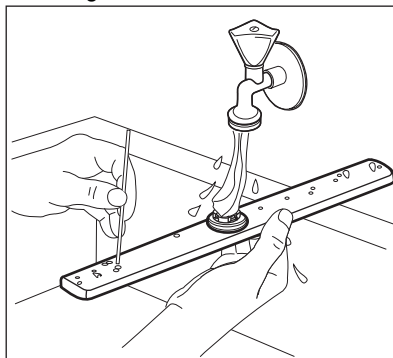

4. För att sätta tillbaka spolarmen, tryck den uppåt och vrid den moturs tills den låses på plats.

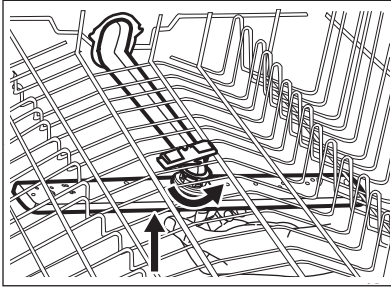

## 10.8 Rengöring av takspolarm

Vi rekommenderar regelbunden rengöring av takspolarmen för att undvika att smuts täpper igen hålen. Tilltäppta hål kan ge oönskat resultat.

Takspolarmen är placerad i maskinens tak. Spolarmen (C) är installerad i tillloppsroret (A) med monterings-elementet (B).

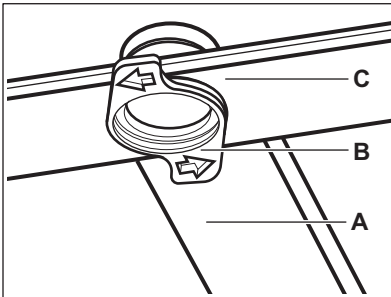

1. Ta bort stoppen från besticklådans glidskenor och dra ut lådan.

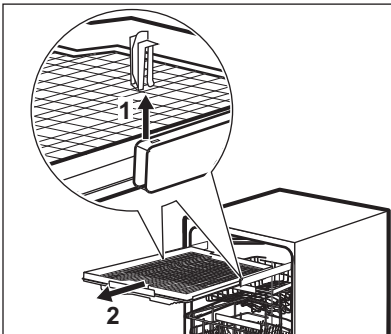

2. Flytta den övre korgen till den nedersta nivån för att enklare komma åt spolarmen.
3. För att lossa spolarmen (C) från tillloppsroret (A), vrid monterings-elementet (B) moturs och dra spolarmen neråt.
4. Skölj spolarmen under rinnande vatten. Använd ett tunt spetsigt verktyg, t.ex. en tandpetare, för att avlägsna smuts från hålen. Låt vatten rinna genom hålen för att skölja ur smutspartiklar från insidan.

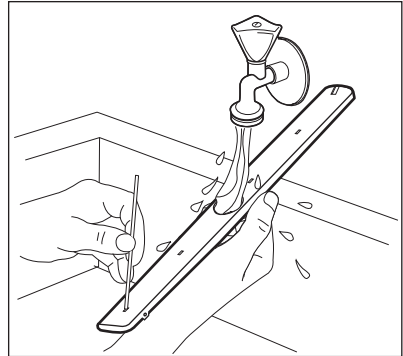

5. Sätt tillbaka spolarmen (C) genom att föra in monterings-elementet (B) i spolarmen och sätta fast det i tillloppsroret (A) genom att vrida det medurs. Kontrollera att monterings-elementet har låst sig i rätt position.
6. Sätt dit besticklådans glidskenor och sätt dit stoppen.

# 11. FELSÖKNING



## VARNING!

Felaktig reparation kan utgöra en fara för användarens säkerhet. Alla reparationer ska utföras av kvalificerad personal.

## kontakta en auktoriserad serviceverkstad.

Se nedanstående tabell för information om eventuella problem.

Vid vissa fel visas en larmkod på displayen.

### De flesta problemen som kan uppstå kan lösas utan att man behöver

Problem och larmkod	Möjliga orsaker och åtgärder
Jag inte kan sätta på produkten.	<ul style="list-style-type: none"> <li>• Se till att stickkontakten sitter ordentligt i eluttaget.</li> <li>• Kontrollera att det inte finns en skadad säkring i säkringsdosan.</li> </ul>
Programmet startar inte.	<ul style="list-style-type: none"> <li>• Se till att luckan är stängd.</li> <li>• Om fördröjd start är inställd avbryter du inställningen eller väntar tills nedräkningen är slut.</li> <li>• Produkten laddar hartset inuti vattenavhårdaren. Procedurens varaktighet är ca 5 minuter.</li> </ul>
Produkten fylls inte med vatten. Displayen visar <b>i10</b> eller <b>i11</b> .	<ul style="list-style-type: none"> <li>• Kontrollera att vattenkranen är öppen.</li> <li>• Kontrollera att trycket i vattentillförseln inte är för lågt. Kontakta kommunen för denna information.</li> <li>• Kontrollera att vattenkranen inte är igensatt.</li> <li>• Kontrollera att filtret i tilloppsslangen inte är igensatt.</li> <li>• Kontrollera att tilloppsslangen inte är böjd eller snodd.</li> </ul>
Maskinen tömmer inte ut vattnet. Displayen visar <b>i20</b> .	<ul style="list-style-type: none"> <li>• Kontrollera att vattenlåset inte är igensatt.</li> <li>• Kontrollera att inre filtersystemet inte är igensatt.</li> <li>• Kontrollera att tömningsslangen inte är böjd eller snodd.</li> </ul>
Översvämningsskyddet är aktiverat. Displayen visar <b>i30</b> .	<ul style="list-style-type: none"> <li>• Stäng vattenkranen.</li> <li>• Kontrollera att produkten är rätt installerad.</li> <li>• Se till att korgarna fylls så som visas i användarmanualen.</li> </ul>
Fel på vattennivåsensorn. Displayen visar <b>i41</b> - <b>i44</b> .	<ul style="list-style-type: none"> <li>• Kontrollera att filtren är rena.</li> <li>• Sätta på och stänga av maskinen.</li> </ul>
Fel på diskpumpen eller tömningspumpen. Displayen visar <b>i51</b> - <b>i59</b> eller <b>i5A</b> - <b>i5F</b> .	<ul style="list-style-type: none"> <li>• Sätta på och stänga av maskinen.</li> </ul>
Temperaturen på vattnet inuti maskinen är för hög eller så är det fel på temperatursensorn. Displayen visar <b>i61</b> eller <b>i69</b> .	<ul style="list-style-type: none"> <li>• Se till att temperaturen på inloppsvattnet inte överstiger 60 °C.</li> <li>• Sätta på och stänga av maskinen.</li> </ul>

Problem och larmkod	Möjliga orsaker och åtgärder
Tekniskt fel på maskinen. Displayen visar <b>iC0</b> eller <b>iC3</b> .	<ul style="list-style-type: none"> <li>• Sätta på och stänga av maskinen.</li> </ul>
Vattennivån i maskinen är för hög. Displayen visar <b>iF1</b> .	<ul style="list-style-type: none"> <li>• Sätta på och stänga av maskinen.</li> <li>• Kontrollera att filtren är rena.</li> <li>• Se till att utloppsslangen är installerad vid rätt höjd ovanför golvet. Se Installationsanvisningar.</li> </ul>
Maskinen stannar och startar om flera gånger under en diskning.	<ul style="list-style-type: none"> <li>• Det är helt normalt. Det ger optimalt rengöringsresultat och energibesparingar.</li> </ul>
Programmet varar för länge.	<ul style="list-style-type: none"> <li>• Om fördröjd start är inställd avbryter du den inställningen eller väntar tills nedräkningen är slut.</li> <li>• Aktivering av dessa funktioner kan lägga till tid till programlängden.</li> </ul>
Den återstående tiden på displayen ökar och hoppar nästan till slutet av programtiden.	<ul style="list-style-type: none"> <li>• Detta är inget fel. Maskinen fungerar som den ska.</li> </ul>
Det läcker lite från maskinens lucka.	<ul style="list-style-type: none"> <li>• Produkten står inte i våg. Lossa eller dra åt de justerbara fötterna (om tillämpligt).</li> <li>• Maskinens lucka är inte centrerad. Justera den bakre foten (om tillämpligt).</li> </ul>
Luckan är svår att stänga.	<ul style="list-style-type: none"> <li>• Produkten står inte i våg. Lossa eller dra åt de justerbara fötterna (om tillämpligt).</li> <li>• Delar av porslinet sticker ut från korgarna.</li> </ul>
Skramlande/knackande ljud inifrån maskinen.	<ul style="list-style-type: none"> <li>• Porslinet är inte ordentligt insatt i korgarna. Se broschyren om hur man laddar korgarna.</li> <li>• Se till att spolarmarna kan röra sig fritt.</li> </ul>
Maskinen löser ut brytaren.	<ul style="list-style-type: none"> <li>• Strömstyrkan är otillräcklig för att kunna ha alla apparater i bruk. Kontrollera uttagets strömstyrka och kapaciteten på mätaren eller stäng av en av de apparater som används.</li> <li>• Internt elektriskt fel på maskinen. Kontakta en auktoriserad serviceverkstad.</li> </ul>

När du har kontrollerat produkten, stäng av och sätt på produkten. Kontakta auktoriserad service om problemet uppstår igen.

För larmkoder som inte beskrivs i tabellen, kontakta en auktoriserad serviceverkstad.



#### **WARNING!**



Vi rekommenderar att du inte använder maskinen förrän problemet är helt fixat. Koppla från maskinen och anslut den inte igen förrän du är säker på att den fungerar korrekt.

## 11.1 Produktnummerkod (PNC)

Om du kontaktar ett auktoriserat servicecenter måste du ange produktens produktnummer.

PNC finns på märkplåten på luckan. Du kan också kontrollera PNC på kontrollpanelen.

Innan du kontrollerar PNC, se till att produkten är i programvalsläge.

1. Tryck och håll inne  och **AUTO Sense** samtidigt i minst 3 sekunder. Displayen visar PNC på din produkt.
2. För att lämna PNC-presentationen, tryck på och håll inne  och **AUTO Sense** samtidigt i ca 3 sekunder. Produkten återgår då till programvalsläge.

## 11.2 Diskresultat och torkning är inte tillfredsställande

Problem	Möjliga orsaker och åtgärder
Dåligt diskresultat.	<ul style="list-style-type: none"> <li>• Se "<b>Daglig användning</b>", "<b>Tips</b>" och broschyren om hur man laddar korgarna.</li> <li>• Använd ett intensivare diskprogram.</li> <li>• Aktivera ExtraPower-funktionen för förbättrat diskresultat för valt program.</li> <li>• Rengör spolarmunstyckena och filter. Se kapitlet "<b>Underhåll och rengöring</b>".</li> </ul>
Maskinen torkar disken dåligt.	<ul style="list-style-type: none"> <li>• Disken har lämnats kvar för länge i maskinen med luckan stängd. Aktivera AirDry för att ställa in automatisk lucköppning som ger bättre torkresultat.</li> <li>• Det finns ingen spolglans eller så är mängden spolglans för liten. Fyll spolglansbehållaren eller ställ in spolglansnivån till en högre nivå.</li> <li>• Spolglansens kvalitet kan också vara en orsak.</li> <li>• Vi rekommenderar att alltid använda spolglans, även i kombination med multitabletter.</li> <li>• Plastartiklar kan behöva handtorkas.</li> <li>• Programmet har ingen torkningsfas. Se "<b>Programöversikt</b>".</li> </ul>
Det finns vitaktiga streck och fläckar, eller blåaktiga beläggningar på glas och diskgoods.	<ul style="list-style-type: none"> <li>• Den utsläppta mängden spolglans är för stor. Ställ in nivån på spolglansen till en lägre nivå.</li> <li>• För mycket diskmedel har använts.</li> </ul>
Det finns fläckar och torkade vattendroppar på glas och porslin.	<ul style="list-style-type: none"> <li>• Den utsläppta mängden spolglans är inte tillräcklig. Ställ in nivån på spolglansen till en högre nivå.</li> <li>• Spolglansens kvalitet kan också vara en orsak.</li> </ul>
Insidan på maskinen är blöt.	<ul style="list-style-type: none"> <li>• Detta är normalt för maskinen. Fuktig luft kondenserar på produktens väggar.</li> </ul>
Ovanligt skum under diskning.	<ul style="list-style-type: none"> <li>• Använd bara diskmedel som är särskilt avsett för diskmaskiner.</li> <li>• Det läcker från spolglansfacket. Kontakta en auktoriserad serviceverkstad.</li> </ul>

Problem	Möjliga orsaker och åtgärder
Det finns rost på besticken.	<ul style="list-style-type: none"> <li>• Det finns för mycket salt i vattnet under diskningen. Se avsnittet "<b>Vattenavhårdare</b>".</li> <li>• Silverbestick och bestick av rostfritt stål placerades tillsammans. Sätt inte bestick av silver och rostfritt stål nära varandra.</li> </ul>
Det finns rester kvar i diskmedelsfacket vid slutet av programmet.	<ul style="list-style-type: none"> <li>• Diskmedelstabletten fastnade i facket och kunde därför inte sköljas bort med vatten.</li> <li>• Vatten kan inte skölja bort diskmedel från facket. Se till att spolarmarna roterar fritt och inte är tilltäppta.</li> <li>• Se till att disken i korgarna inte hindrar locket på diskmedelsfacket från att kunna öppnas.</li> </ul>
Lukter inifrån maskinen.	<ul style="list-style-type: none"> <li>• Se "<b>Intern rengöring</b>".</li> <li>• Starta Machine Care-programmet med ett avkalkningsmedel eller en rengöringsprodukt avsedd för diskmaskiner.</li> </ul>
Kalkavlagringar på porslin, i diskmaskinen och på insidan av luckan.	<ul style="list-style-type: none"> <li>• Saltnivån är låg, kontrollera påfyllningsindikatorn.</li> <li>• Saltbehållarens lock är löst.</li> <li>• Vattnets hårdhetsgrad är hög. Se avsnittet "<b>Vattenavhårdare</b>".</li> <li>• Använd salt och ställ in avhårdningen även när multifunktionstabletter används. Se avsnittet "<b>Vattenavhårdare</b>".</li> <li>• Starta Machine Care-programmet med en avkalkningsprodukt avsedd för diskmaskiner.</li> <li>• Om det fortfarande finns kalkavlagringar ska maskinen rengöras med särskilda medel som är avsedda för detta ändamål.</li> <li>• Testa ett annat diskmedel.</li> <li>• Kontakta diskmedelstillverkaren.</li> </ul>
Tråkigt, missfärgat eller nagat porslin.	<ul style="list-style-type: none"> <li>• Se till att endast diskmaskinssäkra produkter diskas i maskinen.</li> <li>• Ladda och plocka ur korgarna försiktigt. Se broschyren om hur man laddar korgarna.</li> <li>• Lägg lätta föremål i den övre korgen.</li> <li>• Aktivera GlassCare-funktionen för specialbehandling av glas och ömtåliga föremål.</li> </ul>



Se "**Före första användning**", "**Daglig användning**" eller "**Tips**" för andra möjliga orsaker.

## 12. TEKNISK INFORMATION

Mått	Bredd / Höjd / Djup (mm)	596 / 818 - 898 / 550
------	--------------------------	-----------------------

Elektrisk anslutning <sup>1)</sup>	Spänning (V)	220 - 240
	Frekvens (Hz)	50
Vattentryck	bar (min. och max.)	0.5 - 8
	MPa (min. och max.)	0.05 - 0.8
Vattentillförsel	Kallt eller varmt vatten <sup>2)</sup>	max 60 °C
Kapacitet	Kuvert	13
Strömförbrukning	Kvar på-läge (W)	5.0
	Av-läge (W)	0.50

<sup>1)</sup> Se märkskylten för andra värden.

<sup>2)</sup> Om varmvattnet kommer från en alternativ energikälla (t.ex. solpaneler) kan en varmvattensanslutning användas för att minska energiförbrukningen.

## 12.1 Länk till EU EPREL databas

QR-koden på energimärkningsetiketten som levereras med produkten ger en webblänk till registreringen av denna produkt i EU EPREL-databasen. Förvara energimärkningsetiketten som referens tillsammans med användarhandboken och alla andra dokument som medföljer denna produkt.

Det går att hitta information relaterad till produktens prestanda i EU EPREL-

databasen med hjälp av länken <https://eprel.ec.europa.eu> och modellnamnet och produktnumret som du kan hitta på maskinens typskylt. Se kapitlet "Produktbeskrivning".

För mer detaljerad information om energimärkning, gå in på [www.theenergylabel.eu](http://www.theenergylabel.eu).

## 13. MILJÖSKYDD

Återvinn material med symbolen . Återvinn förpackningen genom att placera den i lämpligt kärl. Bidra till att skydda vår miljö och vår hälsa genom att återvinna avfall från elektriska och elektroniska produkter. Släng inte

produkter märkta med symbolen  med hushållsavfallet. Lämna in produkten på närmaste återvinningsstation eller kontakta kommunkontoret.

[www.husqvarna-electrolux.se/shop](http://www.husqvarna-electrolux.se/shop)



117861911-A-302020



 **Husqvarna**<sup>®</sup>