



Värmepumpstorktumlare

Användarhandbok

DV9*T*2****/DV8*T*2****

SAMSUNG

Innehåll

Information om säkerhet	4
Vad du behöver veta om säkerhetsanvisningarna	4
Viktiga säkerhetssymboler	4
Viktiga säkerhetsföreskrifter	5
Kritiska installationsvarningar	7
Kritiska användningsvarningar	8
Försiktighetsåtgärder vid användning	9
Kritiska rengöringsvarningar	10
Åtgärder för att förhindra frysskador	10
Instruktioner för WEEE	11
Installation	12
Medföljande delar	12
Installationskrav	14
Steg-för-steg-installation	15
Luckvändning	19
Innan du börjar	24
Startinställningar	24
Riktlinjer för torkning	25
Drift	27
Kontrollpanel	27
Köra ett program	29
Programöversikt	30
Övriga funktioner	33
Systemfunktioner	35
Specialfunktioner	37
Underhåll	42
Tömma vattenbehållaren	42
Rengöring	43
Felsökning	47
Kontrollpunkter	47
Informationskoder	49

Bilaga	50
Materialtabell	50
Skydda miljön	51
Specifikationer	52
Kontaktinformation	53
FRÅGOR ELLER KOMMENTARER?	53

Information om säkerhet

Grattis till din nya torktumlare från Samsung. I den här manualen finns viktig information om installation, användning och underhåll av din nya maskin. Ägna lite tid åt att läsa igenom den här manualen för att kunna utnyttja de många fördelarna och funktionerna i torktumlaren.

Vad du behöver veta om säkerhetsanvisningarna

Varningar och viktiga säkerhetsanvisningar i den här bruksanvisningen täcker inte alla möjliga förhållanden och situationer som kan uppstå. Det är ditt ansvar att vara försiktig och försiktig när du installerar, underhåller eller använder din torktumlare.

Kontakta alltid tillverkaren angående problem eller förhållanden du inte förstår.

Viktiga säkerhetssymboler

Vad symbolerna och tecknen i handboken betyder:

 **VARNING!**

Farlig och osäker hantering kan resultera i allvarliga personskador, dödsfall och/eller egendomsskador.

 **VAR FÖRSIKTIG!**

Farlig och osäker hantering kan resultera i personskador, dödsfall och/eller skada på egendom.

 **OBS!**

Anger att det finns en risk för personskador eller materiella skador.

 **Läs instruktionerna**

Dessa varningstecken finns här för att förhindra att du och andra skadas.

Följ dem exakt.

Efter att du har läst den här användarhandboken ska du förvara den på ett säkert ställe för framtida referens.

Läs alla anvisningar innan du använder tvättmaskinen.

Liksom för annan utrustning som går på el och innehåller rörliga delar finns potentiella risker. För att säkert kunna använda den här utrustningen ska du bekanta dig med dess funktioner och testa den före användning.

 **VARNING!**

Brandrisk

- Torktumlarinstallationen måste göras av en behörig tekniker.
- Fyll på kläder enligt tillverkarens anvisningar och lokala regler.
- Följ alla installationsanvisningar för att minska risken för allvarlig skada eller dödsfall.

Viktiga säkerhetsföreskrifter

WARNING!

Följ säkerhetsföreskrifterna när du vill minska risken för eldsvåda, elektrisk stöt eller personskador när du använder maskinen, inklusive följande:

1. Den här maskinen ska inte användas av personer (inklusive barn) med nedsatt fysisk, sensorisk eller mental förmåga, eller som saknar erfarenhet och kunskap, förutom om de övervakas och instrueras i hur apparaten används av en person som ansvarar för deras säkerhet.
2. **För användning i Europa:** Den här maskinen kan användas av barn från 8 år och personer med nedsatt fysisk, sensorisk eller mental förmåga eller som saknar erfarenhet och kunskap om de har fått tillräcklig övervakning eller instruktioner gällande användning av enheten på ett säkert sätt och om de förstår vilka faror som medförs. Barn får inte leka med enheten. Rengöring och användarunderhåll ska inte utföras av barn utan övervakning.
3. Barn ska övervakas av en vuxen så att de inte leker med apparaten.
4. Om strömkabeln skadas måste den bytas av tillverkaren, en servicetekniker eller liknande kvalificerad person för att undvika fara.
5. De nya slangarna som medföljer maskinen ska användas och gamla slangar får inte återanvändas.
6. För apparater med ventilationshål i botten är det viktigt att det inte finns några mattor som täcker för öppningarna.
7. **För användning i Europa:** Barn under 3 år ska inte använda apparaten om de inte övervakas.
8. **VAR FÖRSIKTIG!** För att undvika fara på grund av oavsiktlig återställning av termosäkringen får apparaten inte försörjas av en extern kopplingsenhet, t.ex. en timer, eller vara ansluten till en krets som regelbundet slås av och på av elförsörjningen.
9. Torktummlaren ska inte användas om industriella kemikalier har använts under tvättning.

Information om säkerhet

10. Luddfiltret måste rengöras regelbundet, om tillämpligt.
11. Ludd får inte ansamlas runt torktummlaren (ej tillämpligt för enheter där ventilationen är riktad mot byggnadens utsida).
12. Tillräcklig ventilation måste tillhandahållas för att undvika att gaser förs tillbaka in i rummet från apparater som använder andra bränslen, inklusive öppen eld.
13. Torka inte otvättade plagg i torktummlaren.
14. Plagg som har smutsats ned med ämnen såsom matolja, aceton, alkohol, bensin, fotogen, fläckborttagningsmedel, terpentin, vax och vaxborttagningsmedel ska tvättas i varmt vatten med extra tvättmedel innan de torkas i torktummlaren.
15. Föremål såsom skumgummi (latexskum), duschmössor, vattentäta textilier, artiklar eller kläder med gummi eller kuddar med skumgummi får inte torkas i torktummlaren.
16. Mjukmedel, och liknande produkter, ska användas enligt anvisningarna för mjukmedlet.
17. Den sista delen av torktummlarcykeln sker utan värme (nedkylningscykel) för att säkerställa att plaggen får en temperatur som ser till att plaggen inte skadas.
18. Ta bort alla föremål, såsom tändare och tändstickor, från fickorna.
19. **WARNING:** Stoppa aldrig en torktummlare före slutet av torkprogrammet såvida inte alla plagg snabbt tas ut och sprids ut så att värmen skingras.
20. Frånluft får inte ledas till en röckanal som används för att leda ut avgaser från apparater som använder gas eller andra bränslen.
21. Enheten får inte installeras bakom en låsbar dörr, en skjutdörr eller en dörr med gångjärnen på motsatt sida av torktummlaren på ett sådant sätt att fullständigt öppnande av torktummlarluckan är begränsat.
22. **WARNING:** Apparaten får inte försörjas av en extern kopplingsenhet, t.ex. en timer, eller vara ansluten till en krets som regelbundet slås av och på av elförsörjningen.
Endast för modellen med värmepump: Instruktionerna ska även inkludera innebörden av följande:
WARNING: Se till att ventilationshålen inte är övertäckta runt maskinen och i den inbyggda strukturen.

VARNING: Skada inte kylkretsen.

Kritiska installationsvarningar

VARNING!

Installationen av den här maskinen måste utföras av en kvalificerad tekniker eller ett serviceföretag.

- Om så inte sker kan det resultera i elektrisk stöt, explosion, problem med produkten eller skador.

Koppla in strömsladden i ett eluttag och använd kontakten enbart för den här maskinen. Använd inte förlängningssladd.

- Om du delar vägguttaget med andra enheter via ett grenuttag eller använder förlängningssladd kan det resultera i elektrisk stöt eller brand.
- Se till att spänning, frekvens och ström är samma som i produktspecifikationerna. Om detta inte följs kan det orsaka en elektrisk stöt eller brand. Sätt i kontakten ordentligt i vägguttaget.

Ta regelbundet bort alla främmande ämnen, såsom damm eller vatten, från kontaktens stift och kontaktpunkter med en torr trasa.

- Dra ur kontakten och rengör den med en torr trasa.
- Om detta inte följs kan det orsaka en elektrisk stöt eller brand.

Förvara allt förpackningsmaterial på avstånd från barn, eftersom förpackningsmaterial kan vara farliga för dem.

- Om ett barn sätter en påse över huvudet kan det resultera i kvävning.

Enheten måste jordas.

Jorda inte in enheten till en gasledning, ett vattenrör av plast eller en telefonlinje.

- Detta kan resultera i elektrisk stöt, brand, explosion eller problem med produkten.
- Koppla aldrig in strömsladden i ett uttag som inte är korrekt jordat och se till att den uppfyller lokala och nationella regler.

Installera eller förvara inte produkten så att den exponeras för utomhuselement.

Använd inte en skadad strömsladd, eller ett vägguttag som sitter löst.

- Detta kan resultera i elektrisk stöt eller brand.

Om kontakten (nätsladden) är skadad måste den bytas ut av tillverkaren eller dess servicepersonal eller kvalificerad tekniker för att undvika fara.

Den här enheten ska placeras så att strömkontakten är åtkomlig efter installationen.

Du får inte dra eller böja strömsladden överdrivet mycket.

Vrid inte och knyt inte strömsladden.

Haka inte strömsladden över ett metallföremål, placera inte ett tungt objekt på strömsladden, stick inte in strömsladden mellan föremål och tryck inte in strömsladden i området bakom enheten.

- Detta kan resultera i elektrisk stöt eller brand.

Dra inte i strömsladden när du kopplar ur den ur vägguttaget.

- Dra ur sladden genom att hålla i kontakten.
- Om detta inte följs kan det orsaka en elektrisk stöt eller brand.

Information om säkerhet

Enheten måste jordas. Koppla aldrig in strömsladden i ett uttag som inte är korrekt jordat och agera i enlighet med lokala och nationella regler. Se installationsanvisningarna för jordning av den här enheten.

Installera enheten på en plats med ett stadigt, plant golv.

- Om du underlåter att göra detta kan det leda till onormalt stora vibrationer, buller eller problem med produkten.

Eftersom en komponent i hårsprej kan försämra vattenkvaliteten på värmväxlaren så att fukt kan hamna på enhetens yttre ytor när kylningsperioden körs ska enheten inte installeras i en skönhetsalong.

Den här apparaten ska placeras så att det är lätt att komma åt elkontakten, vattentillförseln och utloppsroren.

Kritiska användningsvarningar

WARNING!

Låt inte barn eller djur vara på eller i produkten. Demontera alltid lucklåset (spaken) när du ska göra dig av med den.

- Detta kan resultera i att barn faller och skadar sig.
- Om barn blir inlåsta i produkten finns risk för kvävning.

Försök inte komma åt produktens insida när trumman roterar.

Sitt inte på produkten och luta dig inte mot luckan.

- Detta kan resultera i att produkten välter och orsaka skada.

Torka tvätten först efter att den har centrifugerats i en vanlig tvättmaskin.

Torka inte otvättade plagg i torktumlaren.

Drick inte det kondenserat vattnet.

Stoppa aldrig en torktumlare före slutet av torkprogrammet såvida inte alla plagg snabbt tas ut och sprids ut så att värmen skingras.

Torka inte tvätt som har kommit i kontakt med antändbara material, såsom bensin, fotogen, bensen, thinner, alkohol etc.

- Detta kan leda till elektrisk stöt, brand eller explosion.

Låt inte djur eller barn leka med torktumlaren.

- Detta kan leda till en elektrisk stöt eller skada.

Innan du gör dig av med produkten ska du plocka bort luckan och strömsladden.

- Om du inte gör det kan det resultera i skada på strömsladden eller personskada.

Rör inte vid strömkontakten med våta händer.

- Detta kan leda till en elektrisk stöt.

Om gas (stadsgas, propangas, gasol) läcker ska du inte röra enheten eller strömsladden. Ventilera omedelbart.

- Använd inte ventileringsfläkten för detta.
- En gnista kan orsaka en explosion eller brand.

Du får varken reparera, byta eller försöka utföra service på någon del av enheten om inte annat specifikt rekommenderas i anvisningarna. Du måste även ha nödvändiga erfarenheter för att utföra service på enheten.

Försök inte att reparera, demontera eller modifiera enheten själv.

- Använd inte någon säkring (exempelvis koppar, ståltråd etc.) vid sidan om standardsäkring.
- När reparation eller installation av enheten krävs ska du kontakta närmaste servicecenter.

- Om du inte gör detta kan det resultera i en elektrisk stöt, brand, problem med produkten eller skada.

Produkten du har köpt är endast till för användning i hemmet.

Användning i affärsverksamhet är att betrakta som vårdslöshet. I det här fallet täcks inte produkten av standardgarantin som erbjuds av Samsung och inget ansvar kan tas av Samsung för felfunktion eller skador till följd av felaktig användning.

Om produkten avger konstiga ljud eller rök eller om det luktar bränt ska du omedelbart stänga av strömmen och kontakta servicecentret.

- Annars kan det orsaka en elektrisk stöt eller brand.

Låt inte barn (eller djur) leka i eller på produkten. Luckan på produkten är svår att öppna från insidan och barn kan bli allvarligt skadade om de fastnar inne i den.

Försiktighetsåtgärder vid användning

VAR FÖRSIKTIG!

Stå inte på enhetens ovansida och placera inga föremål (exempelvis tvätt, tända ljus, tända cigaretter, kemikalier, metallföremål etc.) på enheten.

- Detta kan resultera i en elektrisk stöt, brand, problem med produkten eller skada.

Rör inte vid glasrutan eller inuti trumman under eller precis efter torkningen, eftersom den är het.

- Det kan resultera i brännskador.

Luckans glas blir varmt under torkning. Därför ska du inte vidröra luckans glas.

Låt inte heller barn leka i närheten av torktummlaren eller vidröra luckans glas.

- Det kan resultera i brännskador.

Rör inte vid knapparna med vassa föremål, såsom stift, knivar, fingernaglar etc.

- Detta kan leda till en elektrisk stöt eller skada.

Torktumla inte tvätt innehållande gummi (latex) eller liknande gummimaterial.

- Om gummi hettas upp kan det orsaka brand.

Torka inte tvätt som innehåller vegetabilisk olja eller matolja, eftersom en stor mängd olja inte avlägsnas när du tvättar tvätten. Använd dessutom torkningsprogrammet utan värme så att tvätten inte blir het.

- Oljans oxideringsvärme kan starta en brand.

Torka inte tvätt som har förorenats av främmande substanser som t.ex. olja, kräm eller lotion, eller av andra kemikalier som används i t.ex. hudvårdsutrymmen, massageinstitut, skönhetsalonger eller sjukhus.

- Detta kan resultera i elektrisk kortslutning, brand, personskador eller problem med produkten.

Se till att alla fickorna på alla kläder är tömda innan du torktumlar.

- Hårda, vassa föremål som mynt, säkerhetsnålar, spikar, skruvar eller stenar kan orsaka omfattande skador på apparaten.

Torka inte kläder med stora spännen, knappar eller andra tunga metalldelar (dragkedjor, hakar och öglor, knappskydd).

Information om säkerhet

Vid behov kan du använda ett tvättnät för små och lätta plagg, såsom bälten, förklädesband och behå-bågar, som kan gå sönder under ett program.

Torktumlarark är kompatibla med den här modellen och rekommenderas för bättre torkprestanda.

Torktumlarark minskar även den statiska elektricitet som uppstår under ett torkprogram. Statisk elektricitet kan leda till skador på plagg och möjligen även på torktumlaren.

Använd inte torktumlaren nära pulvermaterial, såsom koldamm, vetemjöl etc.

- Detta kan leda till en elektrisk stöt, brand eller explosion.

Placera inte antändbara material nära produkten.

- Det kan resultera i att det tränger ut toxiska gaser ur produkten, skada på delar, en elektrisk stöt, brand eller en explosion.
- Enheten ska inte placeras bakom låsbara dörrar etc.

Vidrör inte baksidan på enheten under eller precis efter att torkningen är klar.

- Enheten är fortfarande varm och kan orsaka brännskador.

Kritiska rengöringsvarningar

WARNING!

Rengör inte enheten genom att spruta vatten rakt på den.

Använd inte bensen, thinner eller alkohol för att rengöra enheten.

- Detta kan leda till missfärgning, deformation, skada, elektrisk kortslutning eller brand.

Koppla ur enheten ur vägguttaget före rengöring eller underhåll.

- Om detta inte följs kan det orsaka en elektrisk stöt eller brand.

Rengör filterlådan före och efter användning av torktumlaren.

Rengör insidan på produkten regelbundet med hjälp av en auktoriserad servicetekniker.

Rengör värmeväxlaren med en mjuk borste eller dammsugare en gång i månaden. Rör inte värmeväxlaren med händerna. Detta kan orsaka skador.

Torktumlarens insida ska rengöras med jämna mellanrum av behörig servicepersonal.

Åtgärder för att förhindra frysskador

- Installera torktumlaren på en plats där temperaturen aldrig sjunker under noll grader Celsius.
- Om utloppsvattnet leds bort direkt via en lång tömnings slang kan vattnet i slangen frysa på vintern. Se till att det inte finns något vatten kvar i slangen efter användning.
- Om tömnings slangen har frusit, linda in slangen i en handduk som blötts med varmt vatten i ca. tio minuter, så att den tinar.

Instruktioner för WEEE

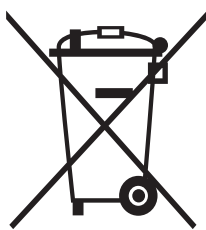

Korrekt avfallshantering av produkten (elektriska och elektroniska produkter)

(Gäller i länder med separata insamlingssystem)

Denna symbol på produkten, tillbehören och i manualen anger att produkten och de elektroniska tillbehören (t.ex. laddare, headset, USB-kabel) inte bör sorteras tillsammans med annat hushållsavfall när de kasseras. Dessa föremål bör hanteras separat för ändamålsenlig återvinning av beståndsdelarna för att förhindra fara för hälsa och miljö.

Hushållsanvändare bör kontakta återförsäljaren som sålt produkten eller kommunen för vidare information om var och hur produkten och tillbehören kan återvinnas på ett miljösäkert sätt.

Företagsanvändare bör kontakta leverantören samt verifiera angivna villkor i köpekontraktet. Produkten och de elektroniska tillbehören bör inte hanteras tillsammans med annat kommersiellt avfall.

Besök vår sida om hållbarhet på www.samsung.com om du vill veta mer om Samsungs miljöengagemang och om produktregleringskrav, t.ex. REACH, WEEE eller batterier.

Installation

Medföljande delar

Packa försiktigt upp torktumlaren. Håll allt förpackningsmaterial borta från barn. Delarna och placeringen av delarna som visas nedan kan skilja sig från torktumlaren. Se till att torktumlaren har alla delar som anges här innan installation. Om torktumlaren och/eller delar är skadade eller saknas ska du kontakta närmaste kundcenter för Samsung.

Översikt av torktumlaren

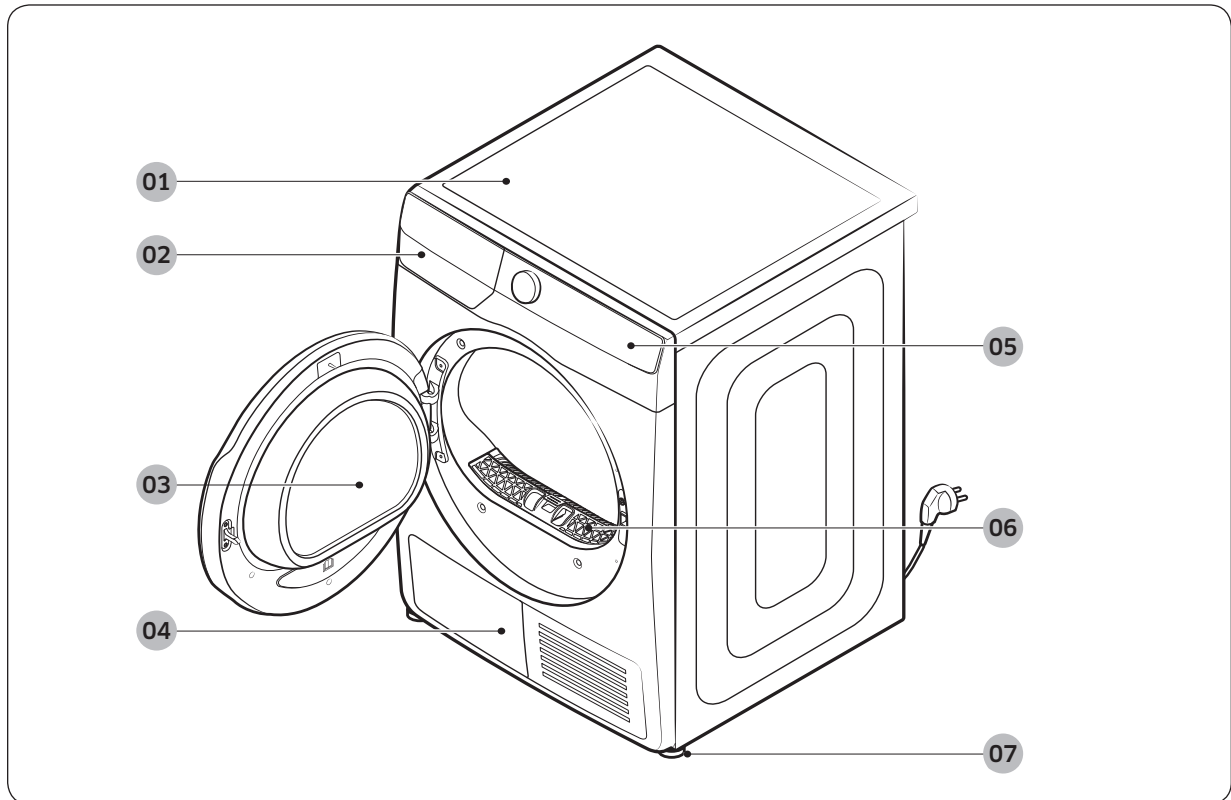

01 Övre lucka

03 Lucka

05 Kontrollpanel

07 Ställbara ben

02 Vattenbehållare

04 Värmeväxlare

06 Luddfilter

Tillbehör (medföljer)

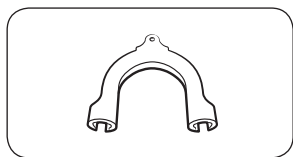

Slanghållare

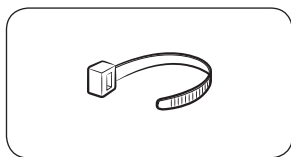

Kabelvinda

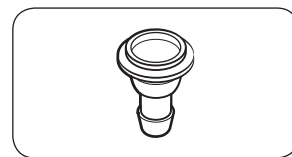

Slanganslutning

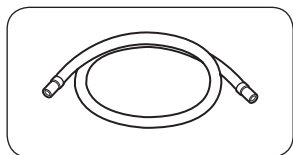

Lång tömningsslang (2 m)

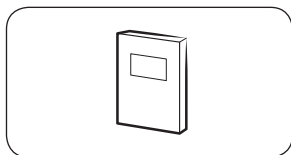

Användarhandbok

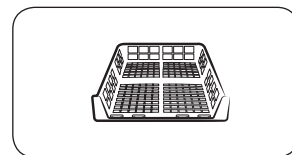

Torkställ (endast tillämpliga modeller)

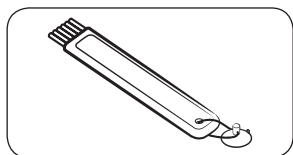

Rengöringsborste

Tillbehör (medföljer inte)

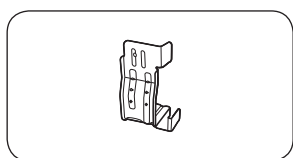
Fäste för torkställsats
(Del # SK-DH; SK-DA; SKK-DF)
 OBS!

- Staplingsanvisningar för torktummlaren hittar du i installationshandboken som medföljer kombinationssatsen.
- Information om vilken typ av kombinationssats du kan använda för att montera torktummlaren ovanpå tvättmaskinen finns i bruksanvisningen till din Samsung-tvättmaskin.

Installation

Installationskrav

OBS!

Den här torktumlaren måste installeras av en behörig installatör. Om service krävs på grund av dålig eller felaktig installation, anses det vara ägarens ansvar och kan ogiltigförklara garantin. Förvara dessa instruktioner för framtida referens.

VARNING!

- Koppla inte in strömsladden i vägguttaget innan torktumlaren är helt installerad.
- Ta hjälp av två eller fler personer för att flytta torktumlaren.
- Låt inte barn eller husdjur leka i, på eller runt torktumlaren. Noggrann övervakning är nödvändig vid alla tillfällen.
- Håll allt förpackningsmaterial borta från barn.
- Ersätt inte en skadad strömsladd eller kontakt själv. Låt Samsung eller en kvalificerad servicetekniker ersätta en skadad strömsladd eller kontakt.
- Försök inte att reparera, demontera eller modifiera torktumlaren. För eventuella reparationer ska du kontakta närmaste Samsung-servicecenter.
- Ta bort luckan/locket från alla enheter som ska kastas för att undvika att barn kvävs i tumlaren.
- Om torktumlaren avger ett främmande ljud, lukt av bränt eller rök, ska du koppla ur strömkontakten direkt och kontakta närmaste Samsung-servicecenter.
- Koppa inte från torktumlaren när den är i drift.
- Placera inte antändbara objekt nära produkten.

Krav på elektricitet och jordning

- Torktumlaren kräver en strömförsörjning med växelström 220–240 V / 50 Hz.
- Torktumlaren måste vara ordentligt jordad. Om torktumlaren inte fungerar korrekt eller går sönder kan jordningen minska risken för elektrisk kortslutning genom att erbjuda en krets för minsta motstånd när det gäller elström. Torktumlaren levereras med en strömsladd som har en 3-polig jordad kontakt. Kontakten måste anslutas till ett lämpligt uttag som är korrekt installerat och jordat i enlighet med lokala regler och förordningar.
- Om du har några frågor angående krav på elektricitet och jordning ska du kontakta Samsung eller en behörig elektriker.

VARNING!

- Anslut strömkabeln till ett jordat nätuttag.
- Använd inte en skadad strömkontakt, sladd eller ett vägguttag som är skadat eller sitter löst.
- Använd inte en adapter eller en förlängningssladd.
- Felaktig anslutning av jordning kan resultera i elektrisk stöt. Om du är osäker på om torktumlaren är ordentligt jordad ska du kontrollera med en behörig elektriker.
- Ändra inte på strömkontakten, strömsladden eller uttaget på något sätt.
- Anslut inte den jordade kabeln till plastkablar, gasledning eller varmvattenledningar.

Installation i alkov eller skåp

För installation i alkov eller garderob kräver torktumlaren följande minimiavstånd:

Sidor	Överst	Fram	Bak
25 mm	25 mm	490 mm	50 mm

Om du installerar torktumlaren med en tvättmaskin måste framsidan på alkoven eller garderoben ha en ventilationsöppning utan hinder på minst 550 mm.

Steg-för-steg-installation

Innan du installerar torktumlaren ska du se till att du har läst **Installationskrav** på sidan **14**.

STEG 1 Välja en placering

Krav på platsen

Välj en jämn, bra konstruerad yta som tål vibrationer. Välj en plats där ett jordat, 3-poligt uttag är lättillgängligt. Överväg att installera torktumlaren bredvid din tvättmaskin för enkelhetens skull.

WARNING!

- Installera endast torktumlaren inomhus.
- Installera inte torktumlaren i områden som utsätts för väder.
- Installera inte torktumlaren där temperaturen kan sjunka under 5 °C eller stiga över 35 °C.
- Installera inte torktumlaren där gas kan läcka ut.

Installation

STEG 2 Justera de ställbara fötterna

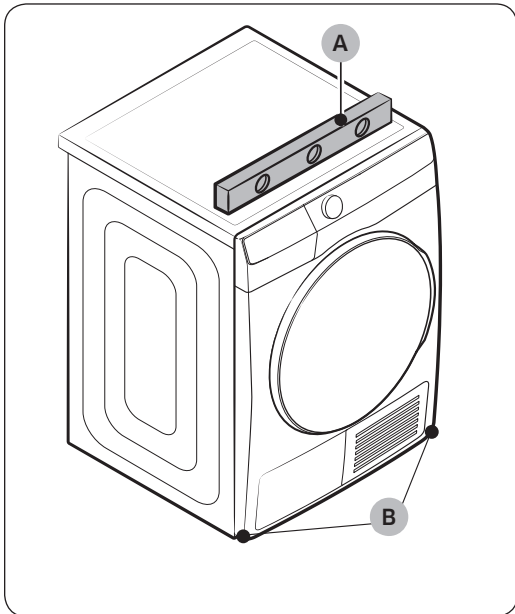

1. Skjut försiktigt torktumlaren till önskad plats.
2. Använd ett **vattenpass (A)** och kontrollera att torktumlaren står jämnt från sida till sida och framifrån och bakåt.
3. Justera de **nivåreglerande fötterna (B)** om torktumlaren inte står plant.
4. När torktumlaren står jämnt ska du se till att torktumlaren står stadigt på golvet.
5. Koppla in torktumlaren.

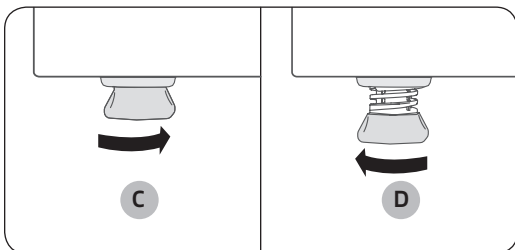

OBS!

- För att justera torktumlaren till samma höjd som tvättmaskinen ska du vrida de ställbara fötterna åt höger tills de **dras in helt (C)**. Vrid sedan de ställbara fötterna åt vänster för att dra ut **dem (D)** tills torktumlaren och tvättmaskinen befinner sig på samma höjd.
- Dra inte ut de nivåreglerande benen mer än vad som behövs. Om du drar ut de nivåreglerande benen mer än nödvändigt kan det leda till att torktumlaren vibrerar.

STEG 3 Anslut tömningsslangen

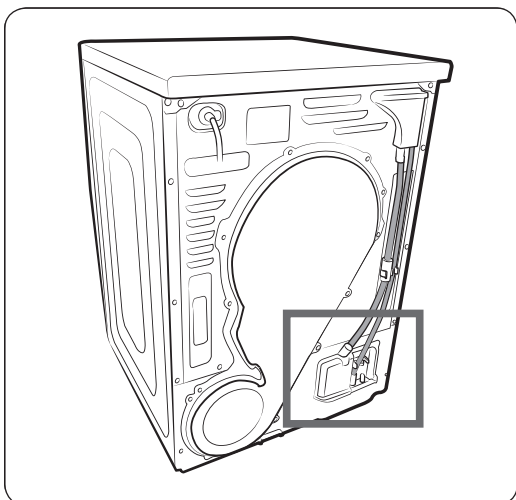

- Vi rekommenderar starkt att du ansluter tömningsslangen till fastighetens avloppssystem.
- Använd den bifogade tillbehörsslangen om torktumlarens egen tömnings slang är för kort för att nå avloppssystemet.
- Använd endast den inbyggda vattenbehållaren om tömningsslangen inte kan anslutas till ett avloppssystem.

OBS!

Torktumlarens fabriksinställning är att använda den inbyggda vattenbehållaren för tömning av kondensvatten.

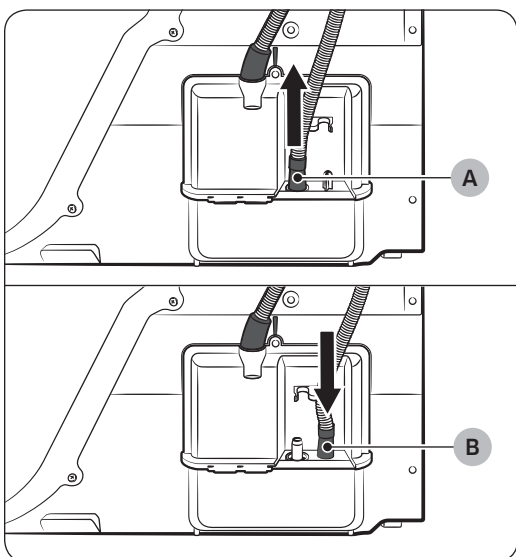

1. Ta bort tömningsslangen från **hål (A)** och sätt in den i **del (B)**.

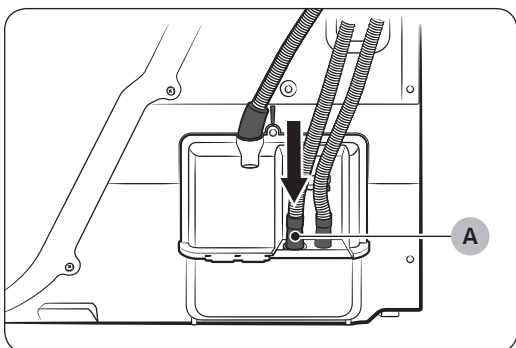

2. Sätt i ena änden av tillbehörsslangen (lång tömnings slang) i **hål (A)**.
3. Sätt i tillbehörsslangens andra ände (utloppet) i avloppssystemet på ett av följande sätt:

Installation

Över ett tvättställ:

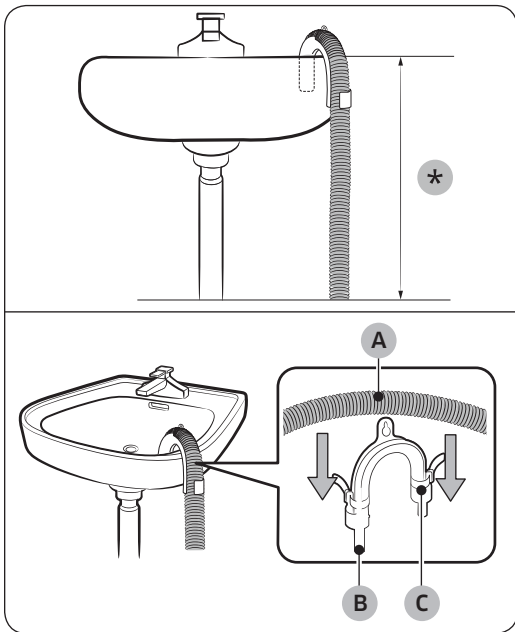

1. Se till att placera tillbehörsslansens ände lägre än **90 cm (*)** från torktumlarens undersida.
2. Om du vill böja någon punkt av tillbehörsslangen ska du använd den medföljande **slanghållaren (B)** av plast och fästa hållaren på väggen med en krok eller till kranen med ett snöre. Montera **tömningsslangen (A)** och **slanghållaren (B)** och fixera dem med **kabelvindan (C)**.
3. Du kan tömma ut kondenserat vatten genom att ansluta tillbehörsslangen (lång tömnings slang) direkt till utloppet.

⚠ VAR FÖRSIKTIG!

Förläng inte dräneringsslangen. Vatten kan läcka ut från det anslutna området. Använd en lång tömnings slang.

Genom att använda avloppsröret i tvättstället:

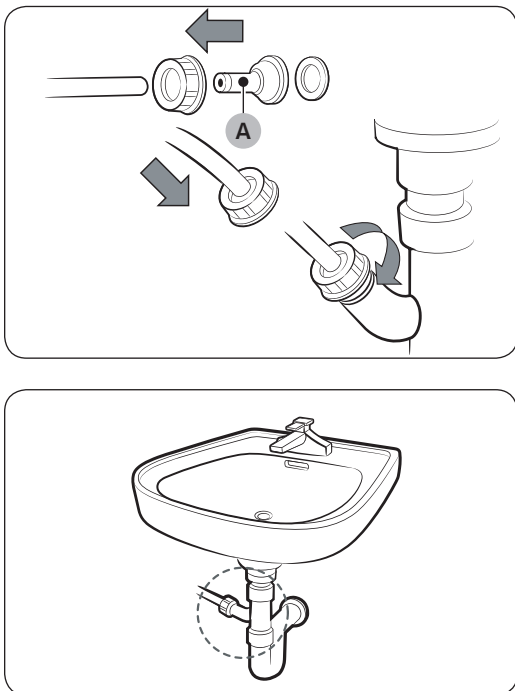

1. Montera **slangkopplingen (A)** och fäst den till tillbehörsslansens ände så som visas.

⚠ VAR FÖRSIKTIG!

För att förhindra vattenläckage ska du se till att ansluta slangen och anslutningen ordentligt.

2. Anslut slangadaptern direkt till avloppsröret i tvättstället.

STEG 4 Kontrollera installationen

- Allt förpackningsmaterial är helt borttaget och kasserat.
- Torktumlaren är nivån och står stadigt på golvet.
- Se till att inget tillbehör finns kvar inuti trumman.
- Blockera inte luftinloppshålet på kylgrillen på torktumlarens framsida.
- Placera inte antändbara föremål nära torktumlaren och håll det rent runt den.
- Ta inte bort de justerbara benen på torktumlaren. De behövs för att hålla torktumlaren på jämn nivå med marken.
- Efter installationen rekommenderar vi att du väntar minst 1 timme innan du använder torktumlaren.

STEG 5 Ström på

Koppla in strömkabeln i ett godkänt vägguttag som skyddas via en säkring eller kretsbrytare. Tryck sedan på  för att slå på torktumlaren.

OBS!

Kör programmet Tidstorkning i 20 minuter för att se till att den körs, värms upp och stängs av. Om informationskoden HC visas, kontakta ett lokalt servicecenter.

Luckvändning

Beroende på hur installationsplatsen eller dina behov ser ut kanske du vill vända på luckans öppningsriktning.

VARNING!

Se till att luckvändningen utförs av en kvalificerad tekniker.

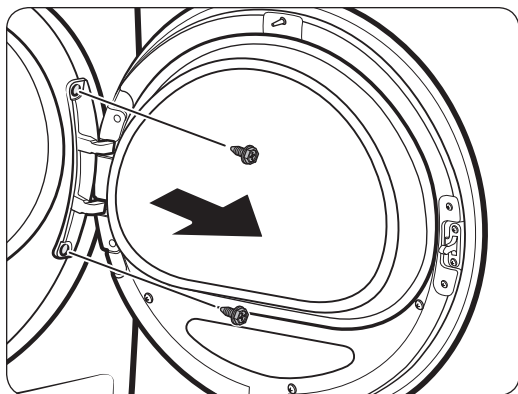

1. Öppna luckan och ta sedan bort de två skruvarna på luckans gångjärn. Samtidigt som du håller i luckan med båda händerna lyfter du den något för att ta bort den.

Installation

Svenska

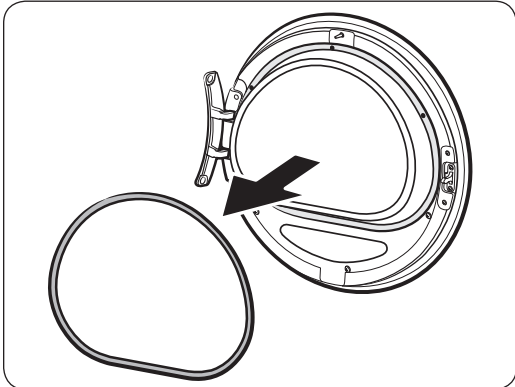

2. Använd ett smalt föremål för att ta bort lucktätningen.

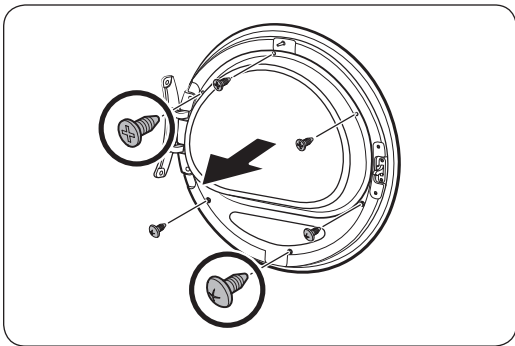

3. Ta bort de tre övre skruvarna och de tre nedre skruvarna på glashållaren.

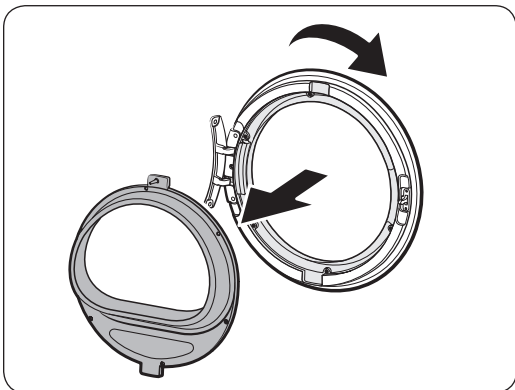

4. Ta bort glashållaren och vrid sedan luckskyddet 180 grader.

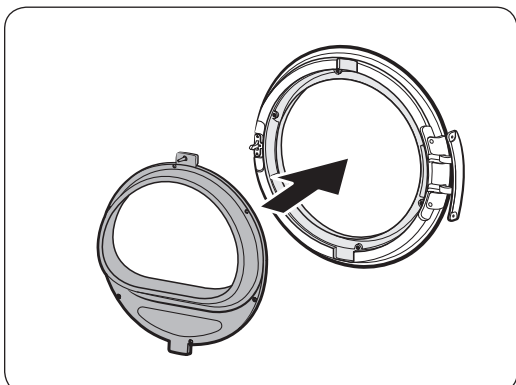

5. Sätt i glashållaren på den nya positionen i luckskyddet. Se till att luckans gångjärn är i samma position som på bilden.

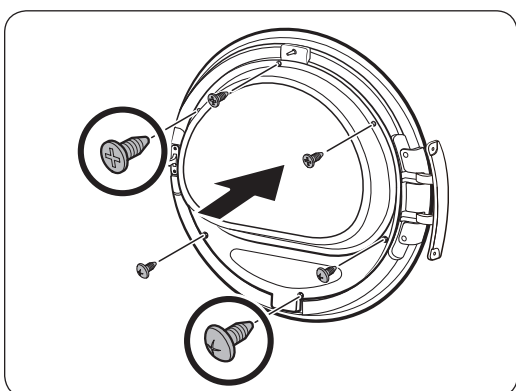

6. Skruva i de övre 3 skruvarna och de nedre 3 skruvarna på glashållaren.

OBS!

Skruvmåtten kan variera. Se till att du skruvar i korrekt skruv.

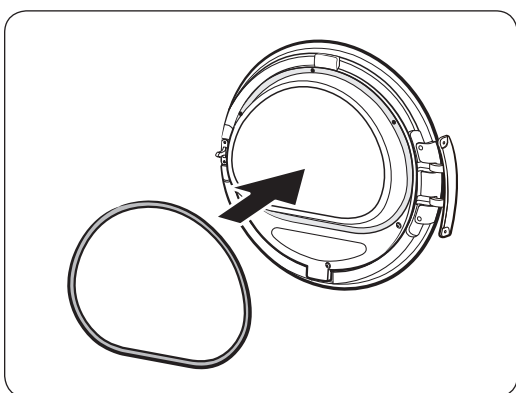

7. Sätt i lucktätningen på korrekt plats.

Installation

Svenska

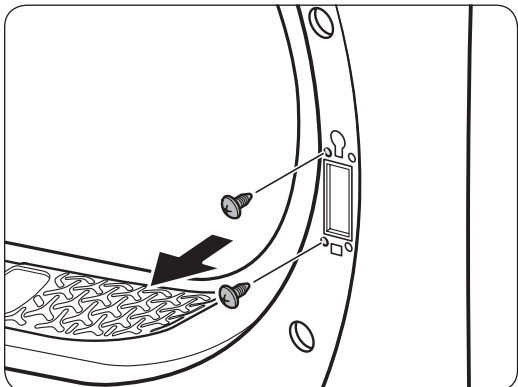

8. Ta bort de 2 återstående skruvarna efter att du har tagit bort luckans gångjärn.

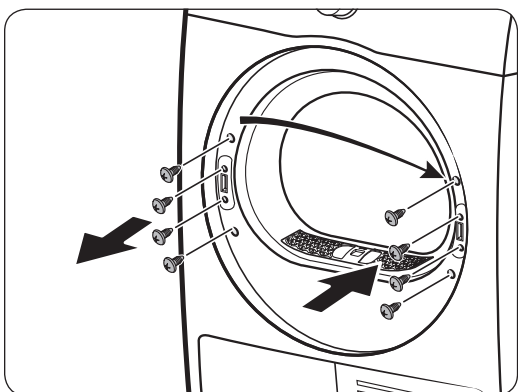

9. Ta bort de fyra skruvarna till luckans lås. Ta bort luckans lås och sätt sedan tillbaka det på motsatt sida.

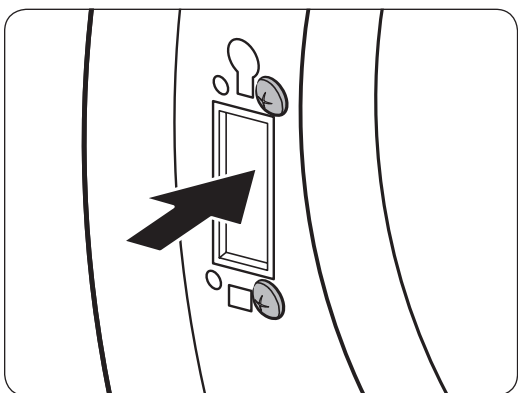

10. Dra åt de två skruvarna som togs bort från steg 8 på gångjärnsramen på motsatt sida. Observera att du måste dra åt dem till höger (längst upp och längst ned till höger) på fästet.

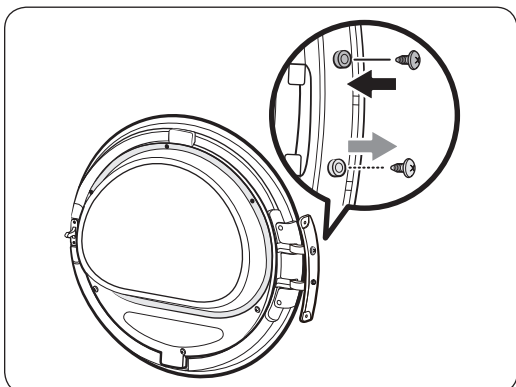

11. Ta bort skruven på gångjärnets botten och fäst den på toppen av gångjärnet.

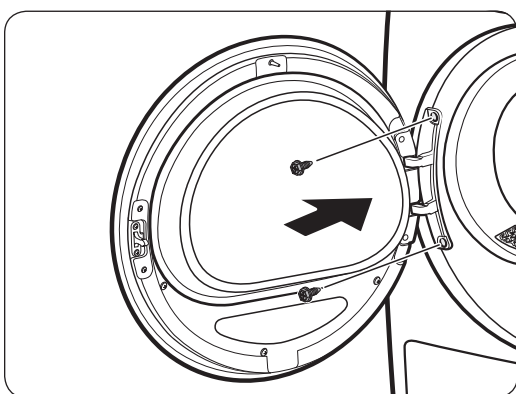

12. Placera luckans gångjärn på motsatt sida och dra sedan åt de 2 skruvarna för att fästa luckan i torktumlaren.







OBS!

Om du vill flytta tillbaka luckan till den initiala positionen följer du samma steg igen. Observera att luckan, gångjärn och andra delar i så fall hamnar på motsatt sida jämfört med anvisningarna.

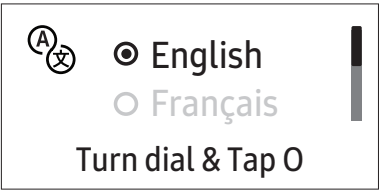
Innan du börjar

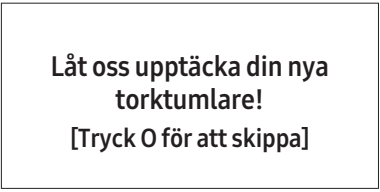
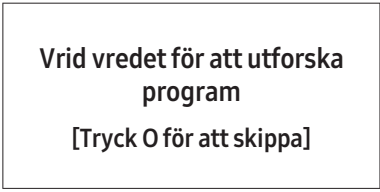
Startinställningar

- När du startar torktumlaren för första gången visar skärmen den inledande installationsprocessen. Följ anvisningarna på skärmen för att genomföra processen.
- Om du slutför den första installationen och kör ett program i mer än en minut visas den första installationen inte igen.
- Den första installationen inkluderar språkval och en kort handledning.
- När du trycker på en knapp trycker du exakt ovanför ikonen.
- Att använda tvättmaskinen och torktumlaren samtidigt kan leda till förlust av effekt beroende på var de är installerade och din elektriska strömstatus.

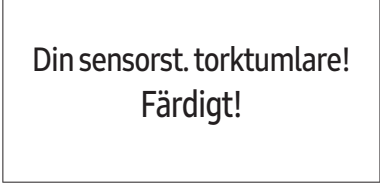
01 Språkinställning	02 Startskärm
	
03 Handledning	
	
	
	

Riktlinjer för torkning

STEG 1 Sortera

- Blanda inte tunga och lätta föremål tillsammans.
- Tvätta och torka mörka textilier separat från ljusa föremål.
- Torka inte ull eller glasfiberföremål, såvida inte detta rekommenderas enligt plaggets skötselråd.
- Torka inte plagg nedsmutsade med olja, alkohol, bensin etc.
- Undvik att torka otvättade kläder
- Torka inte våta kläder som inte har helt centrifugerats efter tvätt. Detta kan orsaka lukt i torktumlaren eller orsaka att torktumlaren fungerar felaktigt.
- Det rekommenderas att använda ett tvättnät för babysockor och andra små, lätta föremål.

STEG 2 Töm fickorna och vänd dem ut och in

- Vänd mörka kläder ut och in innan du torkar dem. Detta förhindrar tygskador på grund av friktion under torkningsprocessen och skyddar inre delar av torktumlaren mot missfärgning och skador.
- Vänd kläder med knappar eller broderier ut och in innan du torkar dem.

VAR FÖRSIKTIG!

- Töm fickorna. Metalliska föremål som mynt, stift och klädspännen kan skada andra kläder så väl som trumman.
- Ta bort alla metallföremål som är fäst på kläderna, dra upp dragkedjor och knäpp knappar innan du torkar. Metalliska föremål som är fästa på kläder kan skada andra kläder så väl som trumman.

STEG 3 Kontrollera luddfiltret

Se till att luddfiltret är korrekt installerat innan du lägger i kläder i torktumlaren. Torktumlaren fungerar inte utan luddfiltret.

- Rengör alltid luddfiltret innan du torkar. För mer information om filterrengöring, se avsnittet "**Luddfilter**" på sidan **43**

Innan du börjar

STEG 4 Bestämma tvättmängd

Överfyll inte torktumlaren. Överbelastning minskar tumlingen, vilket resulterar i ojämn torkning och tvättveck.

- Lägg i en tvätt i torktumlaren åt gången.
- För att förbättra torkeffektiviteten för ett eller två plagg, lägg till en torr handduk.
- För bästa resultat, trassla upp föremål innan du lägger i dem i torken. Trassliga föremål kan försämra torkeffektiviteten eller få luckan att öppnas.

VAR FÖRSIKTIG!

Lägg till eller ta bort kläder i eller från torktumlaren med luddfiltret installerat. Om filtret inte är på plats kan små föremål falla in i filterfacket och få torktumlaren att fungera felaktigt.

STEG 5 Efter avslutad torkning

- Töm vattentanken för att förhindra läckor. För mer information om att tömma vattenbehållaren, se avsnittet "**Tömma vattenbehållaren**" på sidan **42**
- Om meddelandet "**Rengör värmepåväxlare**" visas på skärmen, se avsnittet "**Värmepåväxlare**" på sidan **45** och rengör värmepåväxlaren.
- Håll luckan och värmepåväxlarskyddet öppna efter att torkningen har slutförts för att hålla torktumlarens insida mer hygieniskt ren.

Drift

Kontrollpanel

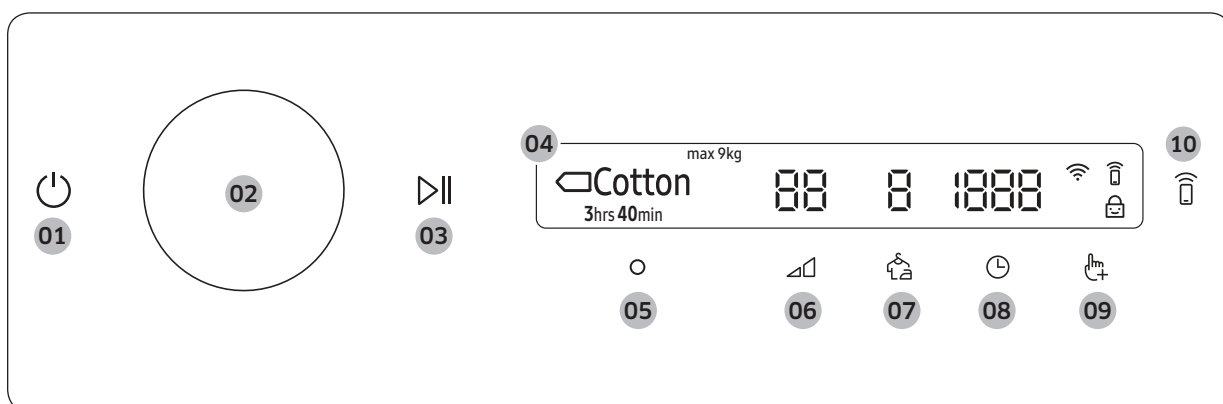



<p>01 Strömbrytaren </p>	<p>Tryck för att sätta på eller stänga av torktumlaren.</p> <ul style="list-style-type: none"> Om du inte använder kontrollpanelen efter 10 minuter efter det att torktumlaren har startats stängs den automatiskt av. Torktumlaren stängs automatiskt av när torkningen är klar. <p>⚠ VAR FÖRSIKTIG!</p> <p>Tryck inte på för att stänga av torktumlaren medan torkningen pågår. Tryck och håll inne för att pausa programmet först och tryck sedan på för att stänga av torktumlaren.</p>
<p>02 Navigeringsratt</p>	<p>Vrid Navigeringsratt åt vänster eller höger för att navigera bland program och funktioner. När du vrider på Navigeringsratt, visar skärmen ditt val (t.ex. program, övriga funktioner och systemfunktioner).</p>
<p>03 Start/Paus </p>	<p>Tryck och håll kvar fingret här för att starta eller pausa en process.</p>
<p>04 Skärm</p>	<p>Skärmen visar aktuellt program, beräknad återstående tid, programalternativ och andra användbara- eller varningsmeddelanden.</p>
<p>05 OK </p>	<p>Tryck här för att bekräfta ditt val av en funktion eller inställning.</p>
<p>06 Torrhetsnivå </p>	<p>Tryck för att ändra torrhetsnivån för det valda programmet. Du kan välja från nivå 1 till 3, men tillgänglig nivå beror på det valda programmet.</p> <ul style="list-style-type: none"> 3: Lämpligt för stora och tjocka plagg. 2: Standard torrhetsnivå. 1: Torkar försiktigt föremål för att skydda tyget. Lämplig för känsliga plagg eller plagg som du vill torka naturligt (genom att hänga eller lägga platt på torkstället) medan de är fuktiga.
<p>07 Skrynkefritt </p>	<p>Tryck för att stänga av eller starta Skrynkefritt -funktionen. När funktionen är på, roterar torktumlaren trumman ibland efter att torrcykeln har slutförts för att förhindra rynkor.</p>
<p>08 Tid </p>	<p>Tryck för att välja programtid för Tidstorkning, Varmluft, eller Kalluft. Du kan ställa in torktiden mellan 20 minuter och 240 minuter. Tillgänglig torkningstid beror på det valda programmet.</p>

Drift

09 Övriga funktioner 	<ul style="list-style-type: none">Tryck här för att öppna skärmen med övriga funktioner.Tryck och håll kvar fingret här i 3 sekunder för att öppna menyn Systemfunktioner.
10 Smart Control 	<p>Tryck för att aktivera/inaktivera funktionen Smart Control.</p> <ul style="list-style-type: none">När funktionen Smart Control är aktiverad, kan du styra torktumlaren på distans med appen SmartThings i din smartphone.

Ikonbeskrivning

	Wi-Fi	Den här ikonen indikerar att torktumlaren är ansluten till Wi-Fi.
	Smart Control	Ikonen indikerar att Smart Control är på. För mer information om " Smart Control ", se sidan 37 .
	Barnlås	Ikonen indikerar att Barnlås är på. För mer information om " Barnlås ", se sidan 34 .

Köra ett program

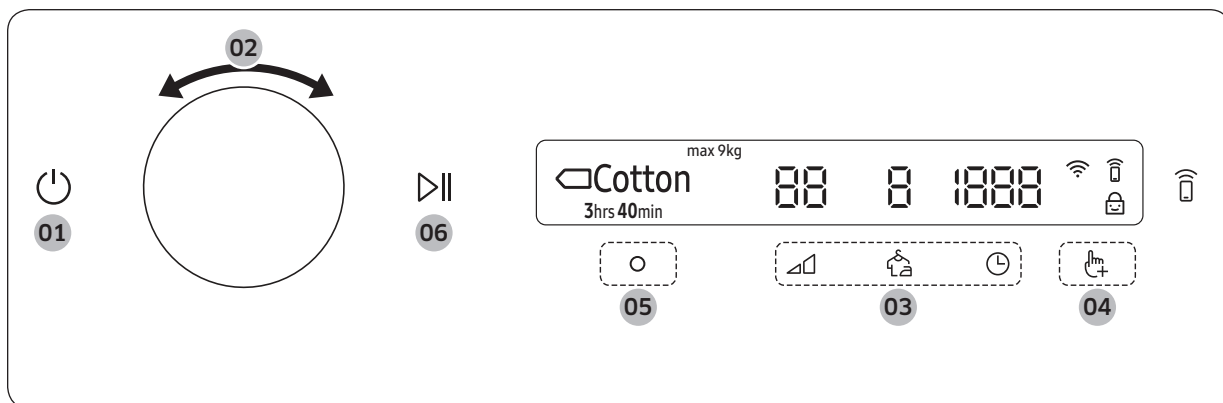

1. Tryck på för att starta torktummlaren.
2. Vrid på **Navigeringsratt** för att välja önskat program. För mer information om "**Programöversikt**", se sidan **30**.
3. Tryck på , , eller för att ändra inställningarna för standardprogram.
4. Tryck på och vrid sedan på **Navigeringsratt** för att välja en av de övriga funktionerna. För mer information om "**Övriga funktioner**", se sidan **33**.
5. Tryck på för att ändra inställningarna för den valda funktionen. Vissa program har inga övriga funktioner.
6. Tryck och håll kvar fingret på för att sätta igång maskinen. När du har valt ett program visas en kort beskrivning av programmet på skärmen, tillsammans med den max. tillåtna tvättmängden och programtiden. Du kan även läsa av programmets framsteg, återstående programtid och informationskoder.

Drift

Programöversikt

OBS!





Andra program kan användas efter att du har lagt till dem i din programlista med hjälp av funktionen Mina program . För mer information, se avsnittet "**Mina program**" på sidan **34**.

Program för sensortorr

Program	Beskrivning	Max. last (kg)	
		DV9***	DV8***
 Bomull	För bomull, sängkläder, dukar, underkläder, handdukar eller skjortor.	9,0	8,0
Snabbtork 35min	För torkning av syntetmaterial av lätt bomull eller plagg som behöver snabb torkning. Standardtorktiden är 35 minuter.	1,0	
Supersnabb	För blandad tvätt som består av bomull och syntetmaterial. <ul style="list-style-type: none">Endast modellerna DV9*T82**** / DV9*T72**** / DV8*T72**** .	3,0	
Blandtvätt	För blandad tvätt som består av bomull och syntetmaterial.	9,0	8,0
Syntet	För blusar, skjortor av polyester (diolen, trevira), polyamid (perlon, nylon) eller andra liknande blandningar.	4,5	4,0
Fintvätt	För känsliga plagg som ska hanteras med försiktighet, t.ex. underkläder.	2,0	
Handdukar	Används för att torka tvätt såsom badlakan.	4,0	
Sängkläder	För skrymmande textilier såsom filter, lakan, täcken och lätta sängkläder.	2,0	
Skjortor	Använd för att snabbt torka ett plagg, t.ex. en skjorta.	2,0	
Hygienvård	För att desinficera våta och torra kläder, linne och leksaker för att eliminera bakterier. <ul style="list-style-type: none">Endast modellerna DV9*T82**** / DV9*T72**** / DV8*T72**** / DV9*T62**** / DV8*T62**** .	2,0	
Ylle	Endast för maskintvättbar och torktumlingsbar ylle. Vänd tvätten ut och in innan den torkas för att få det bästa resultatet.	1,0	
Ytterplagg	För ytterkläder såsom skidkläder och klättringskläder och även för textilier av till exempel spandex, stretch och mikrofiber. Vi rekommenderar att du använder det här programmet efter att du har tvättat med programmet Ytterplagg i tvättmaskinen.	2,0	

Program	Beskrivning	Max. last (kg)	
		DV9***	DV8***
Ljudlös torkning	För blandad tvätt bestående av bomull och syntet som du vill torka tyst. Detta kan användas med alternativet Skrynkelfritt så att du kan starta ett program innan du ska sova och sedan är det klart på morgonen. <ul style="list-style-type: none"> Endast modellerna DV9*T82****. 	9,0	8,0
Stryktorkning	Detta program avslutar torkningen i ett fuktigt tillstånd vilket underlättar strykning.	4,0	

Manuella torkningsprogram

Program	Beskrivning	Max. last (kg)
Tidstorkning	Används för att ställa in en önskad torktid. Vrid Navigeringsratt för att välja Tidstorkning och tryck på  för att ställa in torktiden mellan 20 minuter och 240 minuter. Tryck på  upprepade gånger för att välja tillgängliga tidsalternativ i den här ordningen: 20 / 30 / 40 / 50 / 60 / 90 / 120 / 150 / 180 / 240 .  OBS! <ul style="list-style-type: none"> Den faktiska programtiden kan variera beroende på plaggens torrhet. Om du använder detta program för ytterligare torkning efter att ha avslutat ett av programmen för Sensortorr (listas på sidan 30), ställ in minsta torktid (20 minuter). Överdriven torkning kan orsaka skador eller deformation av ett plagg. 	-
Varmluft	För små, plagg som torkats innan. Programtid för alla typer av textilier med undantag av ull och silke. Torr tvätt som fortfarande är lätt fuktad eller redan har torkats innan. Även lämplig för den efterföljande torkningen av tjock tvätt i flera skikt som inte torkar lätt. Vrid Navigeringsratt för att välja Varmluft och tryck för att ställa in torktiden mellan 20 minuter och 240 minuter. Tryck på  upprepade gånger för att välja tillgängliga tidsalternativ i den här ordningen: 20 / 30 / 40 / 50 / 60 / 90 / 120 / 150 / 180 / 240 .	-
Kallluft	Alla typer av textilier. För att fräschas upp eller vädra plagg som inte har burits på länge. Vrid Navigeringsratt för att välja Kallluft och tryck för att ställa in torktiden mellan 20 minuter och 240 minuter. Tryck på  upprepade gånger för att välja tillgängliga tidsalternativ i den här ordningen: 20 / 30 / 40 / 50 / 60 / 90 / 120 / 150 / 180 / 240 .	-

Drift

Andra program

Program	Beskrivning	Max. last (kg)
Vädringsprogram	Använd detta program för att desinficera kläder för att få dem att kännas fräschare och renare. <ul style="list-style-type: none">Endast modellerna DV9*T82**** / DV9*T72**** / DV8*T72**** / DV9*T62**** / DV8*T62**** .	1,0

Övriga funktioner

Använda Övriga funktioner

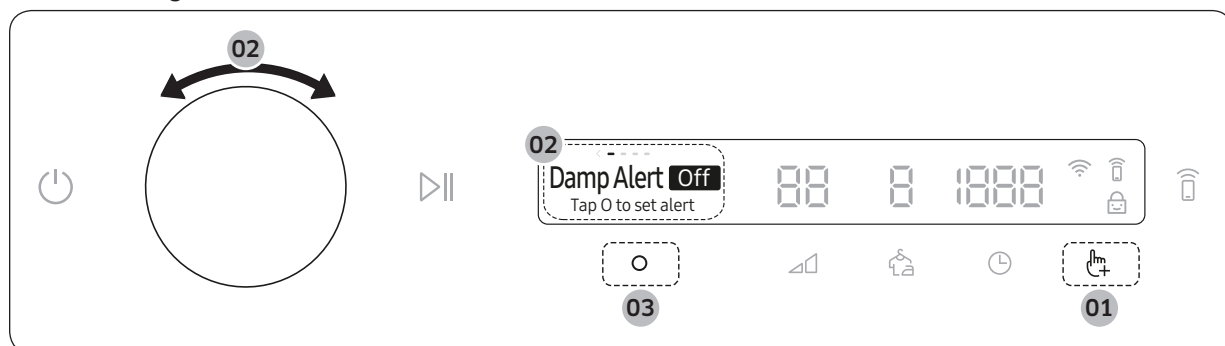

1. Tryck på .
2. Vrid på **Navigeringsratt** för att välja önskad extrafunktion.
3. Tryck på för att ändra inställningarna för funktionen eller för att starta funktionen.

OBS!

- För att gå tillbaka till startskärmen trycker du på igen eller vrider på **Navigeringsratt** till **Tillbaka**. Tryck sedan på .
- Om den valda funktionen inte stöds visas meddelandet "**Stöds ej**" och knappen aktiveras inte.
- De första tio gångerna du väljer en av de övriga funktionerna visas en kort instruktion.
- Om du inte använder kontrollpanelen efter 7 sekunder efter att du har öppnat menyn Additional functions (Övriga funktioner) återgår skärmen till huvudskärmen.

Fuktvarning

Denna funktion varnar dig när skjortor och andra föremål som kräver strykning är torra nog för att vara lämpliga för strykning.

1. Välj ett program och ändra programinställningarna efter behov.
 - Denna funktion är tillgänglig för Bomull, Syntet, Blandtvätt, och Ljudlös torkning med Torrhetsnivå inställd på 2 eller 3.
2. Tryck på .
3. Vrid **Navigeringsratt** för att välja **Fuktvarning** och tryck sedan på .
4. Tryck och håll inne .





Larm under torkning:

1. Tryck och håll inne för att pausa programmet.
2. Öppna luckan och ta ut kläderna du vill stryka.
3. Stäng luckan och tryck sedan på, samtidigt som du håller inne för att torka de återstående plaggen.

Drift

Mina program

Lägg till eller ta bort program för att skapa en egen programlista.





1. Tryck på .
2. Vrid **Navigeringsratt** till **Mina program** och tryck sedan på .
 - Du kan bara redigera ett program för att skapa ett personligt program när torktumlaren inte arbetar.
3. Vrid **Navigeringsratt** till det önskade programmet.
4. Tryck på  för att lägga till eller ta bort programmet.
 - Tillägg och borttagning av ett program sparas automatiskt.
5. Avsluta dina åtgärder för Mina program och tryck på  för att gå tillbaka till startskärmen.

OBS!



Programmen  Bomull, Syntet, och Stryktorkning kan inte tas bort från programlistan.





Fördröj slut

Du kan ställa in torktumlaren att slutföra torkningen automatiskt vid en senare tidpunkt genom att välja en fördröjning på mellan 1 till 24 timmar (i steg om 1 timme). Den visade timmen indikerar tiden för torkningens slut.



1. Välj ett program och ändra programinställningarna efter behov.
2. Tryck på .
3. Vrid **Navigeringsratt** till **Fördröj slut** och tryck sedan på .
4. Vrid **Navigeringsratt** till den tidpunkt som önskas och tryck sedan på .
5. Tryck och håll inne .
 - För att avbryta Fördröj slut, tryck på  starta om torktumlaren.

Barnlås

För att förhindra att barn eller spädbarn av misstag startar eller ställer in torktumlaren, låser **Barnlås** alla knappar utom  och .

1. Stäng luckan.
2. Tryck på .
3. Vrid **Navigeringsratt** till **Barnlås** och tryck sedan på .
4. Tryck på  för att välja **På** eller **Av**.
 - Ikonen **Barnlås**  tänds när funktionen aktiveras.
 - Du kan inte slå på Barnlås med luckan öppen. Om du får meddelandet "**Dörren är öppen**" på skärmen medan du försöker slå på Barnlås, stäng luckan och försök igen.

OBS!

- När funktionen Barnlås är på är alla knappar inaktiverade, utom  och .
- Om du klickar på en knapp med Barnlås aktiverat, utlöses ett larm med meddelandet "**Barnlås på**".
- Om du öppnar och stänger luckan med Barnlås aktiverat, utlöses ett larm med meddelandet "**Öppna dörr och granska insidan**" och "**Barnlås på**".
- För att avvisa ett meddelande, stäng av Barnlås eller strömmen.

Systemfunktioner

Använda Systemfunktioner

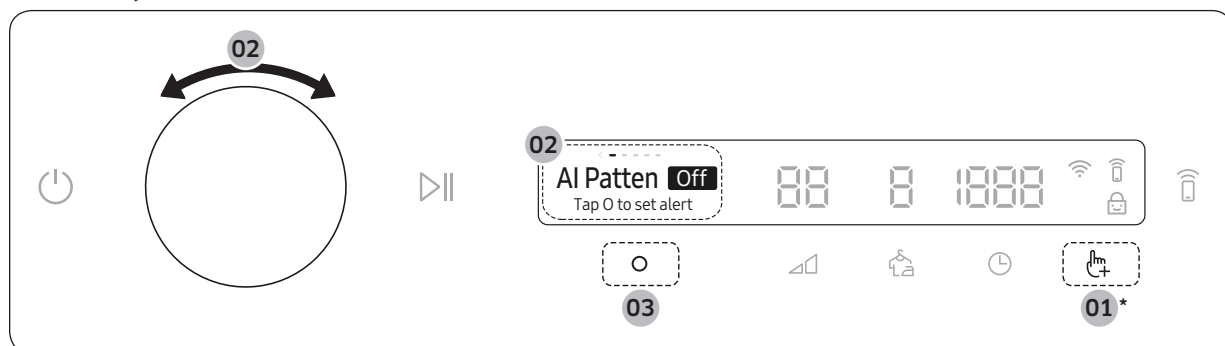

* Tryck och håll inne i 3 sekunder.

1. Tryck och håll inne i 3 sekunder.
2. Vrid **Navigeringsratt** till den systemfunktion som önskas och tryck sedan på .
3. Tryck på för att ändra inställningarna för funktionen eller för att starta funktionen.

OBS!

- För att gå tillbaka till startskärmen trycker du på igen eller vrids på **Navigeringsratt** till **Tillbaka**. Tryck sedan på .
- Om du inte använder kontrollpanelen efter 7 sekunder efter det att du har öppnat menyn Systemfunktioner, återgår skärmen till huvudskärmen.

Sen.sty. mön.

Denna funktion sparar dina ofta använda program och inställningar.

1. Tryck och håll inne i 3 sekunder.
2. Vrid **Navigeringsratt** till **Sen.sty. mön.** och tryck sedan på för att välja torktiden.
3. Klicka för att välja **På** eller **Av**.
 - Standardinställningen är **På**. Ställ funktionen på **Av** om du inte vill använda den.
 - När du slår på funktionen minns torktummlaren program som används ofta och deras inställningar (Torrhetsnivå , Tid) och sparar dem i den ofta använda ordningen.
 - När du stänger av funktionen nollställs alla sparade uppgifter.

Larm

Du kan aktivera/inaktivera larmljud.

1. Tryck och håll inne i 3 sekunder.
2. Vrid **Navigeringsratt** till **Larm** och tryck sedan på .
3. Tryck på för att välja **På** eller **Av**.
 - Standardinställningen är **På**.





OBS!

Inställningen förblir oförändrad även om du startar om torktummlaren.

Drift



Wi-Fi

Du kan slå på eller av torktumlarens Wi-Fi.

1. Tryck och håll inne  i 3 sekunder.
2. Vrid **Navigeringsratt** till **Wi-Fi** och tryck sedan på .
3. Tryck på  för att välja **På** eller **Av**.
 - Torktumlarens Wi-Fi är av enligt fabriksinställning. Men torktumlarens Wi-Fi startas automatiskt när du slår på torktummlaren för första gången. Därefter bibehålls den slutliga Wi-Fi-inställningen oavsett torktumlarens strömstatus.
 - När du har slagit på torktumlarens Wi-Fi och anslutit den till ett nätverk förblir torktummlaren ansluten till nätverket även när du stänger av strömmen.
 - Wi-Fi  indikerar att torktummlaren är ansluten till routern via Wi-Fi-anslutningen.



Språk

Du kan ändra maskinens systemspråk.

1. Tryck och håll inne  i 3 sekunder.
2. Vrid **Navigeringsratt** till **Språk** och tryck sedan på .
3. Vrid **Navigeringsratt** till det språk som önskas och tryck sedan på .

Fabriksinställning

Du kan återställa torktummlaren.



1. Tryck och håll inne  i 3 sekunder.
2. Vrid **Navigeringsratt** till **Fabriksinställning** och tryck sedan på .
- Din torktummlare återställs till fabriksinställningen.

Specialfunktioner



Smart Control

Du kan ansluta till appen SmartThings och kontrollera torktumlaren på distans.

Ansluta din torktumlare



- Ladda ner och öppna appen SmartThings på din mobila enhet
- Tryck och håll inne  för att starta torktumlaren.
- Tryck och håll inne  på torktumlaren.
 - a. Torktumlaren går in i AP-läge och ansluter till din mobila enhet.
 - b. Tryck på  för att registrera din torktumlare på din mobila enhet.
 - c. När registreringsprocessen är klar är din torktumlare ansluten till appen. Använd olika funktioner som finns tillgängliga i SmartThings -appen.

OBS!

- Om din torktumlare inte ansluter till SmartThings -appen, försök igen.
- Kontrollera din router om du har problem med internetanslutningen efter att du har anslutit torktumlaren till SmartThings -appen.
- Om Wi-Fi är av, tryck och håll inne  i 3 sekunder för att navigera till **Systemfunktioner**, Välj **Wi-Fi** och tryck på  för att sätta på den.
- Genom att slå på torktumlarens Wi-Fi kan du ansluta till torktumlaren via SmartThings -appen på din smartphone oavsett torkarens strömstatus. Dock visas torktumlaren som offline på SmartThings -appen om torktumlarens Wi-Fi är avstängd.
- Stäng luckan innan du aktiverar funktionen Smart Control.
- Om du använder torktumlaren 20 gånger utan att vara ansluten till SmartThings, kommer det nästa gång du sätter på torktumlaren att visas ett pop-up-fönster om Smart Control -anslutningen i 3 sekunder.
- Om torktumlarens Wi-Fi inte är ansluten till en AP (åtkomstpunkt) kommer Wi-Fi att stängas av när du slår på strömmen.

Stay Connect

Ställ in funktionen Stay Connect i din SmartThings -app. Din torktumlare förblir ansluten till appen så att du kan använda torktumlaren när du inte är hemma.

1. Om du slår på Stay Connect -funktionen på SmartThings -appen, kommer torktumlaren att stanna i energisparläge i vänteläge efter avslutat program.
 - Funktionen Stay Connect förblir aktiv i upp till 24 timmar om luckan förblir stängd.
2. När Stay Connect -funktionen är aktiv, Smart Control  och Wi-Fi  slår på torktumlarens skärm.
3. Kontrollera din torktumlare enkelt med hjälp av SmartThings -appen

OBS!

Torktumlaren växlar till energisparläge i standby när drift är pausad även om maskinen inte är ansluten till SmartThings -appen.

Drift

SmartThings

Wi-Fi-anslutning

Gå till **Settings (Inställningar)** på din smartphone och slå på den trådlösa anslutningen och välj en AP (Åtkomstpunkt).

- Den här apparaten stödjer Wi-Fi 2,4 GHz protokoll.

Ladda ned

Sök efter SmartThings-appen med söksträngen "SmartThings" i en app-butik (Google Play Store, Apple App Store, Samsung Galaxy Apps). Ladda ner och installera appen på din enhet.

OBS!

Appen kan ändras utan föregående information för förbättrad prestanda.

De ytterligare uppdateringarna på appen eller funktionen i appen kan stanna på grund av användbarhet och säkerhetsskäl, även om uppdateringar för närvarande stöds på ditt operativsystem.

Logga in

Först måste du logga in på SmartThings med ditt Samsung-konto. För att skapa ett nytt Samsung-konto, följ instruktionerna i appen. Du behöver ingen separat app för att skapa ett konto.

OBS!

Om du har ett Samsung-konto, använd kontot för att logga in. En registrerad Samsung smarttelefonanvändare loggar in automatiskt.

För att registrera apparaten på SmartThings

1. Se till att smarttelefonen är ansluten till ett trådlöst nätverk. Öppna annars funktionen **Settings (Inställningar)**, sätt på den trådlösa anslutningen och välj en åtkomstpunkt (AP).
2. Öppna **SmartThings** på din smartphone.
3. Om meddelandet "A new device is found. (En ny enhet hittades.)" visas väljer du **Add (Lägg till)**.
4. Om inget meddelande visas trycker du på **+** och väljer apparaten i en lista över tillgängliga enheter. Om apparaten inte finns med på listan trycker du på **Device Type (Enhetsstyp) > Specific Device Model (Specifik enhetsmodell)**, och lägger till den manuellt.
5. Registrera apparaten i SmartThings-appen på följande sätt.
 - a. Lägg till apparaten i SmartThings. Kontrollera att apparaten är ansluten till SmartThings.
 - b. När registreringen är klar visas din apparat på din smartphone.

Meddelande för öppen källkod

Programvaran som ingår i den här produkten innehåller programvara med öppen källkod. Du kan få den fullständiga motsvarande källkoden för en period på tre år efter den sista leveransen av den här produkten genom att kontakta vår kundtjänst på <http://opensource.samsung.com> (Använd menyn "Inquiry" (Förfrågan).)

Du kan även få den fullständiga motsvarande källkoden på ett fysiskt medium, t.ex. en CD-ROM; en minimal avgift krävs.

Följande URL http://opensource.samsung.com/opensource/SMART_AT_051/seq/0 leder till informationen för licensen för öppen källkod i relation till denna produkt. Detta erbjudande gäller för alla som får denna information.



OBS!

Härmed förklarar Samsung att denna radioutrustning överensstämmer med direktivet 2014/53/EU och med relevanta lagstadgade krav i Storbritannien. Den fullständiga texten i EU-försäkran om överensstämmelse och UK-försäkran om överensstämmelse finns på följande webbadress: Den officiella försäkran om överensstämmelse kan hittas på <http://www.samsung.com>, gå till Support > Support hem och ange modellnamnet.

Maximal sändareffekt för Wi-Fi: 20 dBm vid 2,412 GHz - 2,472 GHz



Drift

Använda torkstället (endast tillämpliga modeller)

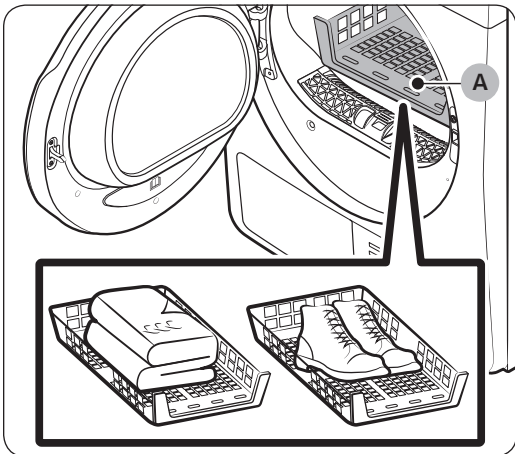
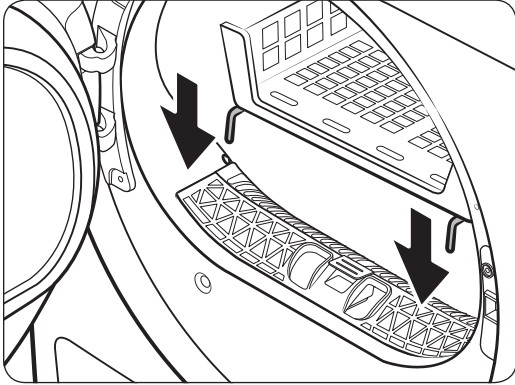
Ställ in torktiden på upp till 150 minuter beroende på fukt och vikten av plaggen som ska torkas. När du torkar tvätt med torkstället rekommenderar vi att du använder programmet Tidstorkning.



A. Torkställning

1. Placera torkstället i trumman och sätt i ställets främre kanter i hålen i luckans membran.
2. Placera plagg på stället och lämna tillräckligt med utrymme så att luften kan cirkulera. För klädesplagg, vik och placera platt på stället. För skor, placera skorna med sulorna nedåt.
3. Stäng luckan och tryck på . Vrid **Navigeringsratt** för att välja **Tidstorkning** och tryck på  för att välja torktiden.
4. Tryck och håll inne .

Torkförslag

Plagg (max. 1,5 kg)	Beskrivning
Tvättbara tröjor (forma och lägg ut helt plant på stället)	När du torkar tvätt med ställtorkning viker du ihop och placerar kläderna på stället för att undvika att kläderna blir skrynkliga.
Fyllda leksaker (fyllda med bomull eller polyesterfiber)	
Fyllda leksaker (fyllda med skum eller gummi)	
Skumgummikuddar	
Gymnastiskor	Om du vill torka gymnastiskor placerar du skorna på stället med skosulorna nedåt.

⚠ VAR FÖRSIKTIG!

- Torkning av skumgummi, plast och gummi med värmeinställning kan orsaka skada och leda till brandrisk.
- Använd torkstället för att förhindra skador på skor.

Underhåll

Tömma vattenbehållaren

Töm vattenbehållaren efter varje användning för att förhindra läckage.

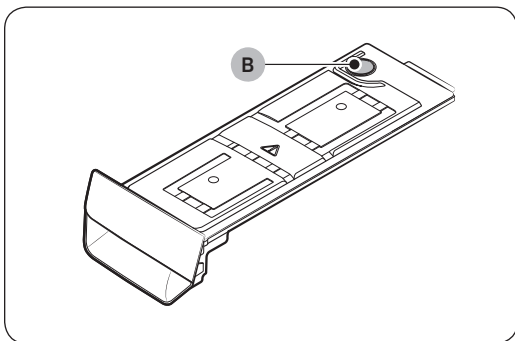
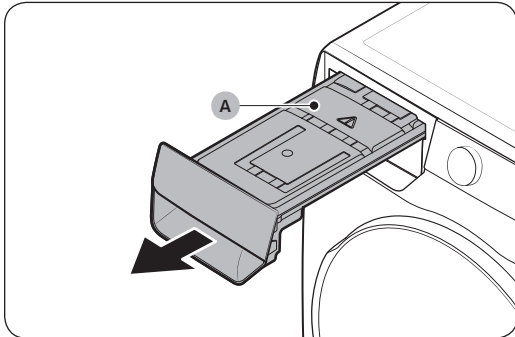

1. Ta bort **vattentanken (A)** från torktumlaren.
 - Dra i vattentankens handtag med en hand tills tanken är halvvägs ute.
 - När vattentanken är halvvägs ute, stöd tankens botten med den andra handen och drar den långsamt med båda händerna.

⚠ VAR FÖRSIKTIG!

- Vattentanken är tung. Avlägsna långsamt vattentanken med båda händerna medan du håller tanken stadigt och horisontellt.
 - Var försiktig när den fulla vattentanken tas bort. Den är mycket tung och kan orsaka skador om du tappar den.
2. Töm vattnet genom **dräneringshålet (B)** och rengör sedan inuti vattentanken.
 - Blanda lite neutralt tvättmedel med ljummet vatten. Fyll vattentanken med blandningen genom **dräneringshålet (B)** och låt den stå i 30 minuter. Skölj sedan tanken med rent vatten och torka den helt.
 3. Sätt tillbaka vattentanken på plats.

📄 OBS!

Om torktumlaren visar meddelandet "**Töm tanken**" och stannar medan torkning pågår, töm vattenbehållaren. Sedan trycker du och håller in **▶**. Meddelandet "**Töm tanken**" kommer att försvinna och torkningen kommer att återupptas.

Rengöring

⚠ VARNING!

- Rengör inte torktummlaren genom att spruta vatten rakt på den.
- Rengör inte torktummlaren med bensen, thinner, alkohol eller acetone. Detta kan orsaka missfärgning, deformation, skada, elektrisk kortslutning eller brand.
- Innan du rengör torktummlaren ska du se till att koppla ur strömsladden.

Utsidan

Rengör med en mjuk, fuktig trasa. Använd inte rengöringsmedel med slipeffekt. Undvik att använda eller placera vassa eller tunga föremål i närheten av/på torktummlaren. Håll tvättmedel och tvättförnödenheter på hyllan (säljs separat) eller i en separat förvaringsbehållare.

Kontrollpanel

Rengör med en mjuk, fuktig trasa. Använd inte rengöringsmedel med slipeffekt. Spreja inte rengöringsmedel direkt på panelen. Torka omedelbart upp spill eller vätskor från kontrollpanelen.

Trumma

Rengöra torktummlaren med en fuktig trasa med mildt rengöringsmedel utan slipeffekt som passar för rengöring av ytor i rostfritt stål.

Torka bort kvarvarande rester med en ren, torr trasa.

Lucka

Främmande ämnen kan förorena eller byggas upp på insidan av luckan. Rengör insidan av luckan med en mjuk tygbit eller borste.

⚠ VAR FÖRSIKTIG!

Lossa inte luckans gummitätning.

Luddfilter

Rengör luddfiltret efter varje användning.

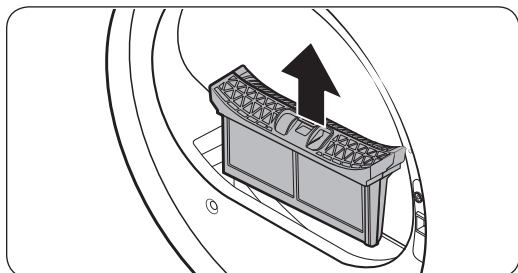

1. Öppna torktummlaren, ta tag i toppen av luddfiltret och dra för att ta bort filtret.
 - Lossa inte gummitätningen efter att du tagit bort filtret.

Underhåll

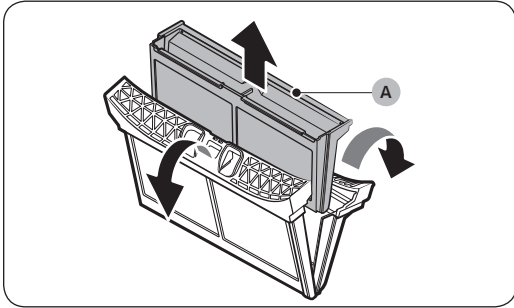

2. Öppna det yttre filtret och avlägsna det **inre filtret (A)**.

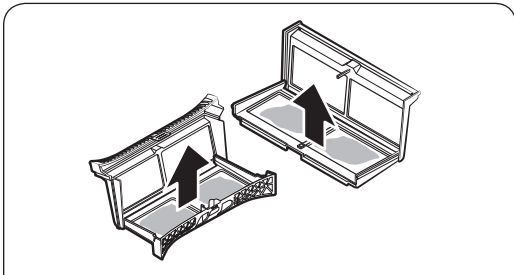

3. Sprid ut det yttre filtret och innerfiltret.

4. Ta bort luddet från båda filtren och rengör sedan filtren med rengöringsborsten.

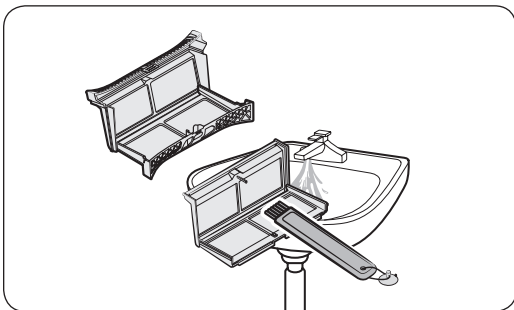
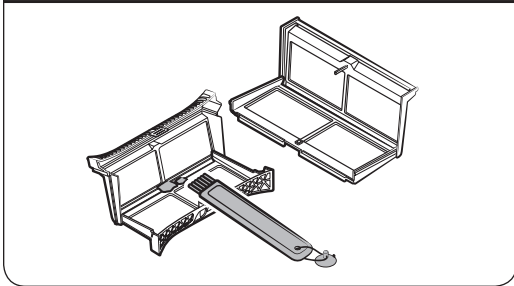

OBS!

För att rengöra filtren noggrant ska du skölja dem i rinnande vatten och sedan torka dem helt.

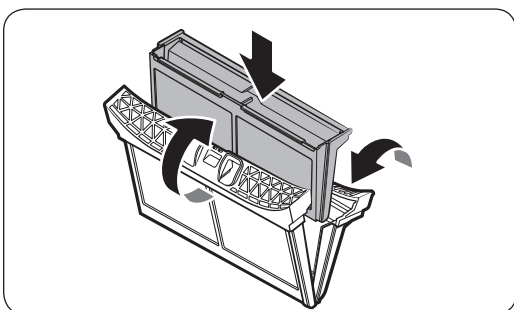

5. Sätt det inre filtret i det yttre filtret och sätt sedan tillbaka luddfiltret i det ursprungliga läget.

⚠ VAR FÖRSIKTIG!

- Rengör luddfiltret efter varje tvätt. Annars kan torkprestandan minska.
- Om filterytan är våt, låt den torka helt före användning.
 - Om du sätter i filtret medan det är vått kan det bildas mögel och/eller lukt och/eller resultera i sämre torkning.
- När du rengör eller tar bort luddfiltret ska du inte skaka eller knacka på filtret. Om du gör det kan det skada filtret.
- Att öppna de yttre och inre filtren slarvigt och med kraft kan skada filtren.

Värmeväxlare

När det är dags att rengöra värmeväxlaren, kommer torktummlaren att varna dig genom att visa meddelandet "**Rengör värmeväxlare**".

En smutsig värmeväxlare hindrar produktens prestanda och bör rengöras regelbundet.

📄 OBS!

- Vattendroppar kan bildas runt värmeväxlaren på grund av kondens som orsakas av en temperaturskillnad. Detta är normalt och är inte ett tecken på en läcka.
- Om du inte planerar att använda torktummlaren under en lång tid öppnar du värmeväxlarkåpan och ventilerar.

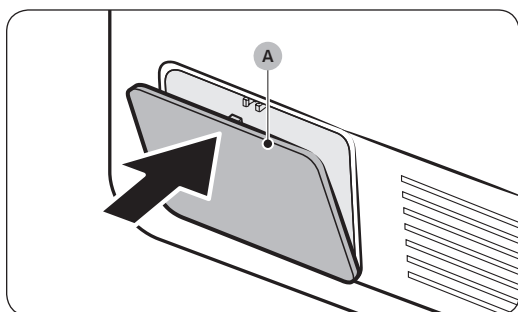

1. Tryck försiktigt på den övre delen av den **yttre luckan (A)** för att öppna den.

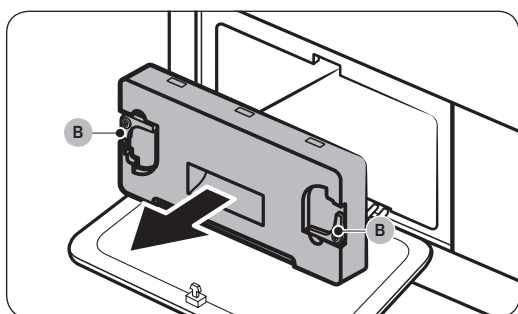

2. Lås upp innerkåpens **spärrar (B)** och dra sedan ut innerkåpan för att ta bort den.

Underhåll

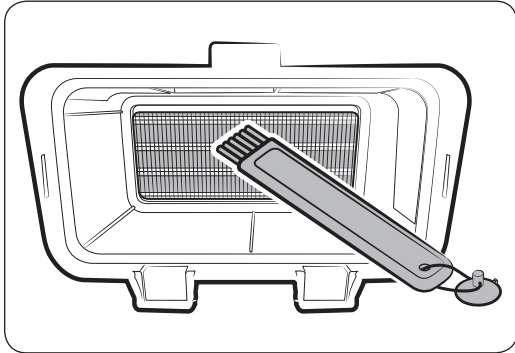

3. Rengör dammet på värmväxlaren med den medföljande borsten.
 - Torka av det återstående dammet med en slät, fuktig trasa efter rengöring med borsten.

⚠ VAR FÖRSIKTIG!

- För att undvika personskador och brännskador ska du inte röra vid eller rengöra värmväxlaren med bara händerna.
- När du rengör värmväxlaren, se till att inte skada fenorna.

📖 OBS!

Om värmväxlaren är helt torr och därför svår att rengöra, spraya lite vatten på värmväxlaren och rengör med en borste.

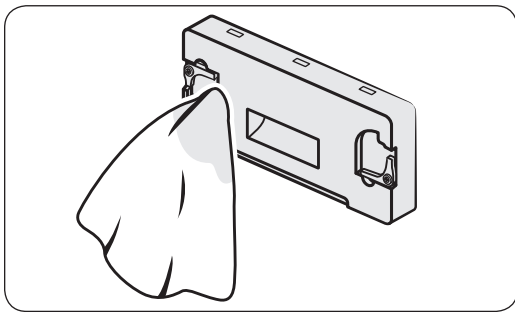

4. Rengör den inre luckan med en mjuk, fuktig trasa.
 - Det kan finnas fukt och/eller främmande ämnen runt innerkåpan.

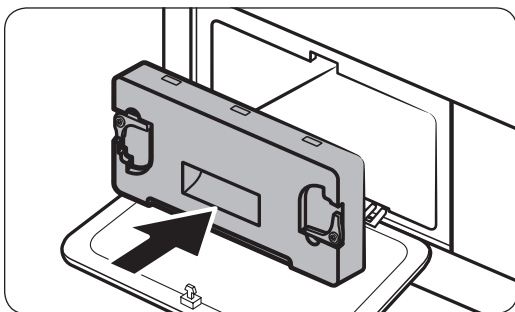

5. Sätt tillbaka den inre luckan i dess ursprungliga läge och lås sedan låsen.
6. Stäng värmväxlarens ytterkåpa.

📖 OBS!

- Efter rengöring av värmväxlaren, tryck på  för att avvisa meddelandet. Meddelandet kvarstår tills du avfärdar det.
- Om larmet fortsätter efter att du har tagit bort det, koppla ur stickkontakten och anslut sedan strömkabeln eller ta bort och sätt tillbaka värmväxlarens innerkåpa.

Felsökning

Kontrollpunkter

Om du stöter på problem med torktumlaren, kontrollera först tabellen nedan och prova förslagen.

Problem	Åtgärd
Torktumlaren startar inte.	<ul style="list-style-type: none">• Se till att torktumlaren är ansluten till en strömkälla.• Se till att luckan är ordentligt stängd.• Kontrollera säkringen eller återställ kretsbrytaren.• Om du öppnade dörren under ett program, tryck och håll inne ►ll igen.• Rengör filtret.• Se till att funktionen Barnlås inte är aktiverad.
Torktumlaren värms inte upp.	<ul style="list-style-type: none">• Kontrollera säkringen eller återställ kretsbrytaren.• Kontrollera luddfiltret och värmväxlaren. Rengör dem vid behov.• Torktumlaren kan vara i programmets nedkylningsprocess.
Plagg torkar inte.	Kontrollera alla ovanstående. Mer: <ul style="list-style-type: none">• Överfyll inte torktumlaren. Om torktumlaren är överbelastad kan det ta längre tid för plagg att torka.• Torka tunga tyger separat från lätta tyger.• Plaggen är för små och kanske inte får tillräckligt med snurr i trumman.• Rengör filtret.• Rengör värmväxlaren.• Om en dräneringsslang är ansluten, se till att vattnet tappas ur ordentligt.
Torktumlaren låter för högt.	<ul style="list-style-type: none">• Leta efter mynt, lösa knappar, spikar och andra föremål och ta bort dem omedelbart.• Kontrollera luddfiltret. Ta bort alla saker som sitter fast i luddfiltret.• Se till att torktumlaren har en jämn nivå och står stadigt på golvet.• Torktumlaren kan låta på grund av luft som rör sig genom trumman och fläkten. Detta är normalt.
Plagg torkar inte jämnt.	<ul style="list-style-type: none">• Sömmar, fickor och andra delar av kläder är svårare att torka än andra. Detta är normalt.• Sortera tunga och lätta plagg separat.
Det kommer en lukt från torktumlaren.	<ul style="list-style-type: none">• Lukten av färg, lack, rengöringsmedel och andra hushållsartiklar kan ha cirkulerat i luften och kommit in i torktumlaren. Om du märker av en sådan lukt, ventilerar torktumlaren helt innan du använder den.• Vid torkning i ett slutet område kan torktumlaren höja omgivningstemperaturen. Se till att öppna ett fönster och ventilerar området.• Försök inte torka våta plagg efter att ha lämnat dem i tvättmaskinen eller torktumlaren under lång tid.
Torktumlaren stängs av innan plaggen är torra.	<ul style="list-style-type: none">• Mängden tvätt är för liten. Kasta i några extra plagg som t.ex. handdukar och försök torka igen.

Felsökning

Problem	Åtgärd
Kläderna har ludd på dem.	<ul style="list-style-type: none">• Se alltid till att luddfiltret är rent innan du lägger i plagg i torktumlaren. När du torkar plagg som genererar en stor mängd ludd kan du behöva rengöra luddfiltret mitt i en cykel.• Vissa tyger (som vita handdukar) orsakar mer ludd och bör torkas separat från tyger som ludd fästes lätt på (till exempel byxor i svart linne).• Kontrollera fickornas insida för att se till att de är tomma innan de torkar.
Den omgivande temperaturen runt torktumlaren stiger eller det finns en fuktig, instängd lukt.	<ul style="list-style-type: none">• Torktumlare med värmepump låter omgivande luft cirkulera in och ut under torkningsprocessen för att kyla systemet. Användning av torktumlaren i ett dåligt ventilerat område kan, beroende på arbetsmiljön, höja den omgivande fuktighetsnivån och/eller orsaka en fuktig, instängd lukt. Se till att bra ventilation finns tillgänglig när du använder torktumlaren.
Vatten töms inte.	<ul style="list-style-type: none">• Kontrollera dräneringsslangen för vridningar och knutar. Räta ut slangen om den är vriden eller knuten och anslut den ordentligt till avloppet på golvet.• Kontrollera om dräneringsslangen är frusen. Om slangen är frusen ska du sänka den ned i varmt vatten så att vattnet inuti slangen smälter och rinner ut. Anslut slangen igen och kontrollera om den är ordentligt tömd.

Om ett problem kvarstår, kontakta ett lokalt Samsung-servicecenter.

Informationskoder

Om torktumlaren inte fungerar kan du se en informationskod på skärmen. Kontrollera tabellen nedan och prova förslagen.

Informationskod	Innebörd	Åtgärd
Dörren är öppen	Torktumlare i drift med luckan öppen	<ul style="list-style-type: none"> Stäng luckan och starta om på nytt. Ring efter service om detta fortsätter. Kolla om Barnlås är på. Om Barnlås är på, kan du få det här meddelandet när du öppnar luckan trots att torktumlaren inte är i drift.
Öppna dörr och granska insidan (Barnlås på)	Barnlås är på. Öppna luckan och kontrollera inuti trumman.	<ul style="list-style-type: none"> Om Barnlås är på, stäng av Barnlås eller strömmen.
Kontrollera filter	Problem med luddfilter	<ul style="list-style-type: none"> Kontrollera monteringen av luddfiltret. Ring efter service om detta fortsätter.
Kontrollera värmeväxlarens lucka	Problem med intern värmeväxlare	<ul style="list-style-type: none"> Kontrollera monteringen av den interna värmeväxlarens kåpa. Ring efter service om detta fortsätter.
Kontrollera utlopp/ Töm tanken	Dräneringsfel Fel på dräneringspump Frusen dräneringsslang Full vattenbehållare	<ul style="list-style-type: none"> Se till att dräneringsslangen inte är böjd eller skadad. Om slangen är frusen, linda in slangen med en handduk blöt i varmt vatten i cirka tio minuter för att tina upp slangen. Töm vattentanken, slå på torktumlaren och börja igen. Ring efter service om detta fortsätter.
tC	Problem med lufttemperaturgivare	<ul style="list-style-type: none"> Kontrollera luddfiltret eller värmeväxlaren. Ring efter service om detta fortsätter.
tC5	Problem med kompressorns temperatursensor	<ul style="list-style-type: none"> Vänta två till tre minuter. Slå på strömmen och starta igen.
3C	Kontrollera motordrift.	<ul style="list-style-type: none"> Försök att starta om programmet. Ring efter service om detta fortsätter.
AC6	Kontrollera kommunikationen mellan primär PBA och omriktar-PBA.	<ul style="list-style-type: none"> Försök att starta om programmet. Ring efter service om detta fortsätter.
HC	Överhettning av kompressor	<ul style="list-style-type: none"> Kontakta service.



Om någon informationskod fortsätter att visas på skärmen, kontakta ett lokalt Samsung servicecenter.

Bilaga



Materialtabell

Följande symboler erbjuder tvättanvisningar. Klädvårdsetiketterna omfattar symboler för torkning, blekning, torkning och strykning, eller för kemtvätt när det behövs. Användningen av symbolerna är konsekvent bland tillverkarna av hushållstextilier och importerade alternativ. Följ tvättetiketterna för att maximera textiliernas livslängd och minska tvättproblem.

Tvättprogram

	Normal
	Strykning/skrynklingsresistent/ skrynklingskontroll
	Ömtålig/fintvätt
	Handtvätt



Vattentemperatur**

	Het
	Varm
	Kall

OBS!

** Punktsymbolerna representerar rätt tvätttemperatur för olika plagg. Temperaturintervallet för Het är 41–52 °C, för Varm 29–41 °C och Kall 16–29 °C. (Tvättvattentemperaturen måste vara minst 16 °C för att tvättmedlet ska aktiveras och tvätten vara effektiv.)



Blekning

	Valfritt blekmedel (vid behov)
	Endast klorfritt (färgsäkert) Blekmedel (vid behov)
	Torktumlingsprogram





Normal

	Strykning/skrynklingsresistent/ skrynklingskontroll
	Ömtålig/fintvätt



Specialanvisningar

	Ligg torka/häng torka
	Droptorka
	Plantorka







Värmeinställning

	Hög
	Medium
	Låg
	Valfri värme
	Ingen värme / luft



Temperaturer för strykning eller ånga

	Hög
	Medium
	Låg

Varningssymboler för tvätt

	Tvätta inte
	Vrid ej
	Blek inte
	Torktumla inte
	Ingen ånga (vid sidan om strykning)
	Stryk inte

Kemtvätt

	Kemtvätt
	Kemtvätta inte
	Liggstorka/hängstorka
	Droptorka
	Plantorka

Skydda miljön

- Den här apparaten är tillverkad av återvinningsbara material. Om du bestämmer dig för att göra dig av med apparaten ska du observera lokala regler för avfall. Kapa strömsladden så att enheten inte kan anslutas till en strömkälla. Ta bort luckan så att djur och småbarn inte kan fastna inne i apparaten.
- Innehåller fluoriderade växthusgaser.
Hermetiskt slutet system.
Ventilera inte gaser direkt i atmosfären.
Kylmedium (typ): R-134a (GWP = 1430)
Kylmedel (laddning): 0,43 kg, 0,615 tCO₂e

Bilaga

Svenska

Specifikationer

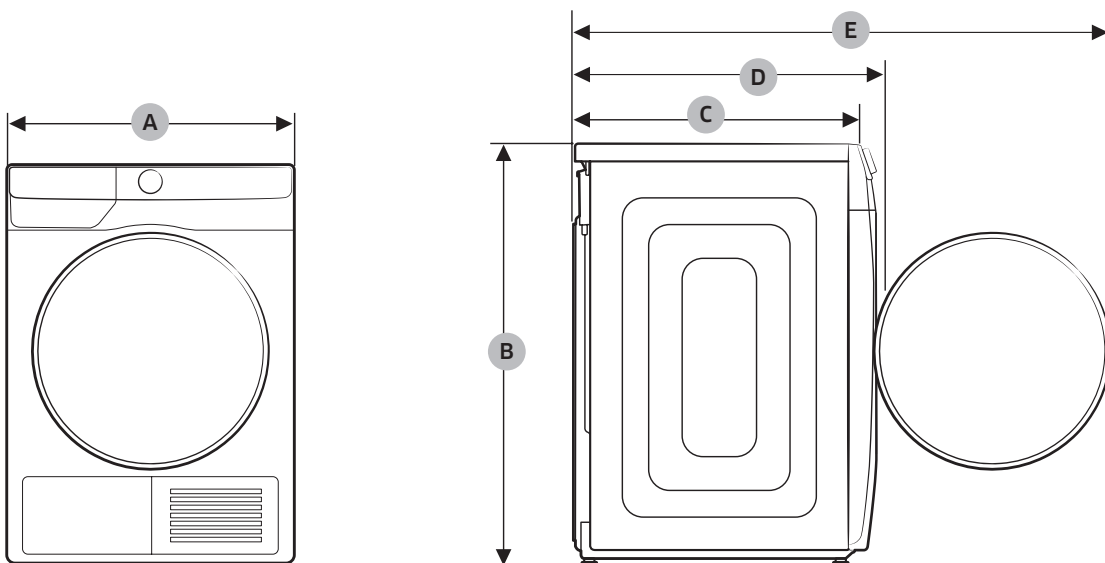

TYP		FRONTMATAD TORKTUMLARE	
MODELLNAMN		DV9*T7 ***** DV8*T7***** DV9*T6***** DV8*T6***** DV9*T5***** DV8*T5*****	DV9*T8*****
MÅTT	A	600 mm	600 mm
	B	850 mm	850 mm
	C	600 mm	600 mm
	D	650 mm	660 mm
	E	1100 mm	1110 mm
VIKT		50,0 kg	54,0 kg
KRAV FÖR ELFÖRSÖRJNING	AC 220–240 V / 50 Hz	780–800 W	
TILLÅTNA TEMPERATURER		5–35 °C	

Kontaktinformation

FRÅGOR ELLER KOMMENTARER?

LAND	RING	ELLER BESÖK OSS PÅ WEBBEN
UK	0333 000 0333	www.samsung.com/uk/support
IRELAND (EIRE)	0818 717100	www.samsung.com/ie/support
GERMANY	06196 77 555 77	www.samsung.com/de/support
FRANCE	01 48 63 00 00	www.samsung.com/fr/support
SPAIN	91 175 00 15	www.samsung.com/es/support
PORTUGAL	808 207 267	www.samsung.com/pt/support
LUXEMBURG	261 03 710	www.samsung.com/be_fr/support
NETHERLANDS	088 90 90 100	www.samsung.com/nl/support
BELGIUM	02-201-24-18	www.samsung.com/be/support (Dutch) www.samsung.com/be_fr/support (French)
NORWAY	21629099	www.samsung.com/no/support
DENMARK	707 019 70	www.samsung.com/dk/support
FINLAND	030-6227 515	www.samsung.com/fi/support
SWEDEN	0771 726 786	www.samsung.com/se/support
AUSTRIA	0800 72 67 864 (0800-SAMSUNG)	www.samsung.com/at/support
SWITZERLAND	0800 726 786	www.samsung.com/ch/support (German) www.samsung.com/ch_fr/support (French)
HUNGARY	0680SAMSUNG (0680-726-7864)	www.samsung.com/hu/support
CZECH	800 - SAMSUNG (800-726786)	www.samsung.com/cz/support
SLOVAKIA	0800 - SAMSUNG (0800-726 786)	www.samsung.com/sk/support
CROATIA	072 726 786	www.samsung.com/hr/support
BOSNIA	055 233 999	www.samsung.com/ba/support
North Macedonia	023 207 777	www.samsung.com/mk/support
MONTENEGRO	020 405 888	www.samsung.com/support
SLOVENIA	080 697 267 (brezplačna številka)	www.samsung.com/si/support
SERBIA	011 321 6899	www.samsung.com/rs/support
Kosovo	0800 10 10 1	www.samsung.com/support
ALBANIA	045 620 202	www.samsung.com/al/support
BULGARIA	*3000 Цена на един градски разговор 0800 111 31 Безплатен за всички оператори	www.samsung.com/bg/support

Kontaktinformation

LAND	RING	ELLER BESÖK OSS PÅ WEBBEN
ROMANIA	*8000 (apel in retea) 08008-726-78-64 (08008-SAMSUNG) Apel GRATUIT Atenție: Dacă efectuați apelul din rețeaua Digi (RCS/RDS), vă rugăm să ne contactați formând numărul Telveverde fără ultimele două cifre, astfel: 0800872678.	www.samsung.com/ro/support
ITALIA	800-SAMSUNG (800.7267864)	www.samsung.com/it/support
CYPRUS	8009 4000 only from landline, toll free	www.samsung.com/gr/support
GREECE	80111-SAMSUNG (80111 726 7864) only from land line (+30) 210 6897691 from mobile and land line	
POLAND	801-172-678* lub +48 22 607-93-33* * (opłata według taryfy operatora)	http://www.samsung.com/pl/support/
LITHUANIA	8-800-7777	www.samsung.com/lt/support
LATVIA	8000-7267	www.samsung.com/lv/support
ESTONIA	800-7267	www.samsung.com/ee/support

Anteckningar

SAMSUNG