

**دليل الاستعمال**  
**Инструкции за употреба**  
**Návod k obsluze**  
**Brugsanvisninger**  
**Gebruiksaanwijzing**  
**Käyttöohje**



**Consignes d'utilisation**  
**Gebrauchsanweisung**  
**Οδηγίες χρήσης**  
**Használati útmutató**  
**Istruzioni per l'uso**  
**Пайдалану нұсқаулығы**



**Brukerveiledning**  
**Instrukcja obsługi**  
**Instruções de utilização**  
**Instrucțiuni privind siguranța**  
**Инструкция по эксплуатации**



**Návod na používanie**  
**Instrucciones de uso**  
**Bruksanvisning**  
**Інструкції з використання**  
**Instructions for use**

3 صفحة	دليل الاستعمال	عربي
<b>БЪЛГАРСКИ</b>	Инструкции за употреба	Стр. 15
<b>ČESKY</b>	Návod k obsluze	Strana 27
<b>DANSK</b>	Brugsanvisninger	Side 39
<b>NEDERLANDS</b>	Gebbruiksaanwijzing	Pagina 51
<b>SUOMI</b>	Käyttöohje	Sivu 63
<b>FRANÇAIS</b>	Directives d'utilisation	Page 75
<b>DEUTSCH</b>	Gebrauchsanleitung	Seite 87
<b>ΕΛΛΗΝΙΚΑ</b>	Οδηγίες χρήσης	Σελίδα 99
<b>MAGYAR</b>	Használati útmutató	111. oldal
<b>ITALIANO</b>	Istruzioni per l'uso	Pagina 123
<b>ҚАЗАҚ</b>	Пайдалану нұсқаулығы	135-бет
<b>NORSK</b>	Brukerveiledning	Side 147
<b>POLSKI</b>	Instrukcja obsługi	Strona 159
<b>PORTUGUÊS</b>	Instruções de utilização	Página 171
<b>ROMÂNĂ</b>	Instrucțiunile de utilizare	Pagina 183
<b>РУССКИЙ</b>	Инструкция по эксплуатации	Стр. 195
<b>SLOVENČINA</b>	Návod na používanie	Strana 207
<b>ESPAÑOL</b>	Instrucciones de uso	Página 219
<b>SVENSKA</b>	Bruksanvisning	Sidan 231
<b>УКРАЇНСЬКА</b>	Інструкції з використання	стор. 243
<b>ENGLISH</b>	Instructions for use	Page 255

4	الفصل 1: التركيب
4	1.1. تركيب جهاز مفرد
4	1.2. تركيب جهازين
4	1.3. ضبط الأبواب (إن أمكن)
5	الفصل 2: الوظائف
5	2.1. العرض الذكي*
5	2.2. وظيفة التحكم في التجميد 6TH SENSE ووظيفة التحكم في التجميد PROFREEZE
5	2.3. وضع التشغيل/وضع الاستعداد
5	2.4. إنذار التعتيم BLACK OUT ALARM
5	2.5. إنذار درجة الحرارة
5	2.6. إنذار درجة الحرارة
6	2.7. وضع الحفل PARTY MODE*
6	2.8. التجميد فائق السرعة SHOCK FREEZE*
6	2.9. التجميد السريع FAST FREEZE*
7	2.10. وظيفة التوفير أثناء الليل ECO NIGHT (معدل الوقت الليلي)*
7	2.11. وظيفة التحكم في التجميد FREEZE CONTROL*
7	2.12. إذابة التجمد أوتوماتيكيا
8	2.13. درج الثلج ICE MATE*
8	2.14. نظام إضاءة LED*
8	الفصل 3: الاستخدام
8	3.1. كيفية زيادة سعة تخزين الفريزر
8	3.2. ملاحظات
9	الفصل 4: نصائح تخزين الطعام
9	4.1. زمن تخزين الأطعمة المجمدة
10	4.2. نصائح لتجميد وتخزين الطعام الطازج
10	4.3. استخدام عبوات التجميد*
10	4.4. الطعام المجمد: نصائح للتسوق
11	الفصل 5: الأصوات الوظيفية
12	اللوحة 6: توصيات في حالة عدم استخدام الجهاز
12	6.1. الغياب / الإجازة
12	6.2. تغيير السكن
12	6.3. انقطاع التيار الكهربائي
12	الفصل 7: الصيانة والتنظيف
13	الفصل 8: دليل تحري الأعطال
13	8.1. قبل الاتصال بخدمة ما بعد البيع
14	8.2. الأعطال
14	الفصل 9: خدمة ما بعد البيع
	أخرى:
267	عكس تأرجح الباب (الإصدار_1)
267	عكس تأرجح الباب (الإصدار_2)
271	خلع/تركيب الأجزاء الداخلية للفريزر

ملاحظة:

تسري التعليمات على عدة موديلات، ولذا فقد تكون هناك بعض الاختلافات. يشار إلى الأجزاء السارية على أجهزة معينة بعلامة النجمة (\*).  
الوظائف المخصصة لموديل جهازك الذي اشتريته للتو واردة في دليل التشغيل السريع.

# 1. التركيب هذا

## 1.1. تركيب جهاز مفرد

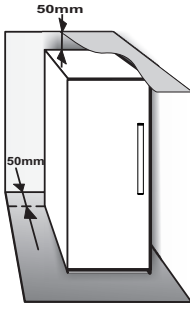

لضمان وجود تهوية كافية، اترك مسافة على كلا الجانبين فوق الجهاز.  
يجب أن تكون المسافة بين الجانب الخلفي للجهاز والجدار الموجود خلف الجهاز 50 مم على الأقل.

وتقليل هذه المسافة يزيد من استهلاك المنتج للطاقة.

## 1.2. تركيب جهازين

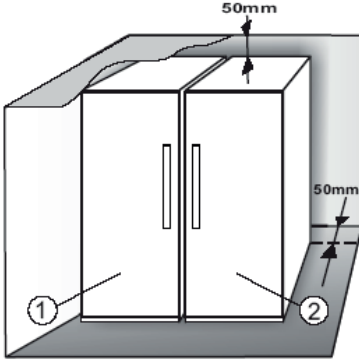

أثناء تركيب الفريزر ① والثلاجة ②، سوياء، تحقق من وضع الفريزر جهة اليسار والثلاجة جهة اليمين (كما هو مبين في الشكل). فالجانب الأيسر من الثلاجة مزود بجهاز خاص لتجنب مشاكل التكثف بين الأجهزة.

نوصي بتركيب الجهازين سوياء باستخدام طقم التوصيل ③ (كما هو موضح بالشكل). والذي يمكنك شراؤه من مركز الخدمة.

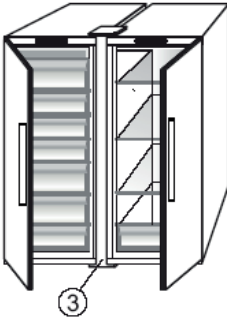

## 1.3. ضبط الأبواب (إن أمكن)

لضبط استواء الأبواب باستخدام المفصلة السفلية القابلة للضبط (موديلات معينة)

إذا كان باب الثلاجة منخفضا عن مستوى باب الفريزر، فارفع مستوى باب الثلاجة من خلال إدارة برغي الضبط عكس اتجاه حركة عقارب الساعة باستخدام المفتاح M10.

إذا كان باب الفريزر منخفضا عن مستوى باب الثلاجة، فارفع مستوى باب الفريزر من خلال إدارة برغي الضبط عكس اتجاه حركة عقارب الساعة باستخدام المفتاح M10.

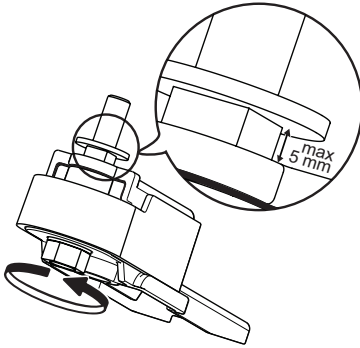

\*متوفر في موديلات معينة فقط. يرجى التحقق من دليل التشغيل السريع لمعرفة ما إذا كانت هذه الوظيفة متوفرة في موديل جهازك.



### 2.4. إنذار التعتيم BLACK OUT ALARM

تم تصميم الجهاز لمراقبة درجة الحرارة في حين الفريزر أوتوماتيكياً عند عودة التيار الكهربائي بعد انقطاعه. إذا ارتفعت درجة الحرارة في الفريزر عن الحد اللازم للتجميد، يضيء مؤشر انقطاع الكهرباء (⚡)، ويومض مؤشر الإنذار وتتطرق صافرة الإنذار عند عودة التيار الكهربائي. لإعادة ضبط الإنذار، اضغط على زر إيقاف الإنذار (⏸) مرة واحدة. في حالة انقطاع إنذار انقطاع الكهرباء، ينصح بالقيام بما يلي:

- إذا كان الأطعمة داخل الفريزر غير متجمدة ولكن ما زالت باردة، فيجب استهلاك جميع الأطعمة داخل الفريزر في غضون 24 ساعة.
- أما إذا كانت الأطعمة في الفريزر متجمدة، فذلك يعني ذوبان التجمد عن الأطعمة ثم تجمدها مرة أخرى بعد عودة الكهرباء مما أدى إلى تدهور المذاق والجودة والقيمة الغذائية، بل وقد تكون الأطعمة غير صالحة للاستخدام. ينصح بعد تناول الأطعمة، والتخلص من جميع محتويات الفريزر. تم تصميم إنذار انقطاع الكهرباء كعلامة إرشادية لجودة الأطعمة في الفريزر في حالة انقطاع التيار الكهربائي. هذا النظام لا يضمن جودة الأطعمة أو صلاحيتها، لذا، نوصي المستهلكين بتقييم مدى صلاحية الأطعمة في حيز التجميد بأنفسهم.

### 2.5. إنذار درجة الحرارة

تنتطق صافرة الإنذار ويومض مبین درجة الحرارة (°م). ينطق الإنذار في الحالات الآتية:

- توصيل الجهاز بمصدر كهرباء بعد فترة طويلة من عدم الاستخدام
- ارتفاع درجة حرارة حيز التجميد بشكل كبير
- تجاوز كمية الأطعمة الطازجة المخزنة داخل الفريزر الموضحة على لوحة الصنع
- ترك باب الفريزر مفتوحاً لمدة طويلة.

لكن صوت الإنذار، اضغط على زر إيقاف الإنذار (⏸) مرة واحدة. ينطفئ مبین الإنذار (⏸) أوتوماتيكياً فور وصول حيز التجميد إلى درجة أقل من -10م ويتوقف مبین ضبط درجة الحرارة (°م) عن الوميض ويظهر به الإعداد المختار.

### 2.6. إنذار فتح الباب

تضيء أيقونة الإنذار (⏸) بشكل ومامض ويصدر إنذار صوتي. يتم تفعيل إنذار إذا تم ترك الباب مفتوحاً لمدة تزيد على دقيقتين. لإيقاف إنذار الباب أغلق الباب أو اضغط على زر إيقاف الإنذار (⏸) لإسكات الإنذار الصوتي.

### 2.1. العرض الذكي SMART DISPLAY\*

يمكن أن تستخدم هذه الوظيفة لتوفير الطاقة. يرجى الالتزام بالتعليمات الواردة في دليل التشغيل السريع لتفعيل/إيقاف فعالية الوظيفة. بعد ثانيتين من تفعيل وظيفة العرض الذكي، تنطفئ وحدة العرض. لضبط درجة الحرارة أو استخدام الوظائف الأخرى، يلزم تفعيل وحدة العرض من خلال الضغط على أي زر. بعد انقضاء 15 ثانية تقريباً بدون أي إجراء، تنطفئ وحدة العرض مرة أخرى. عند إيقاف فعالية الوظيفة، تعود الشاشة إلى حالتها الاعتيادية. يتم التعطيل الأوتوماتيكي لوظيفة العرض الذكي Smart Display عند انقطاع الكهرباء. تذكر أن هذه الوظيفة لا تؤدي إلى فصل الجهاز عن مصدر الكهرباء، بل إنها تقلل فقط من استهلاك الطاقة بوحدة العرض الخارجية.

**ملاحظة:** يشير استهلاك الطاقة المعن للجهاز إلى التشغيل أثناء تفعيل وظيفة العرض الذكي Smart Display. لا تتوفر هذه الوظيفة إلا في الموديلات المشتملة على واجهة للمستخدم بالباب.

### 2.2. وظيفة التحكم في التجميد 6TH SENSE / وظيفة التحكم في التجميد PROFREEZE

تعمل وظيفة التحكم في التجميد 6th Sense / وظيفة التحكم في التجميد ProFreeze للحفاظ على درجة الحرارة الصحيحة في الحالات الآتية:

#### - فتح الباب لفترة

يتم تفعيل الوظيفة عندما يؤدي فتح الباب إلى رفع درجة الحرارة الداخلية إلى حد لا يضمن التخزين الآمن للطعام وتظل فعالة إلى حين استعادة الظروف المثلى للتخزين.

#### - وضع أطعمة طازجة داخل الفريزر

يتم تفعيل هذه الوظيفة عند وضع أطعمة طازجة داخل الفريزر وتظل فعالة إلى حين الوصول لظروف التخزين المثلى لضمان أفضل جودة تجميد وأقل استهلاك للطاقة.

**ملاحظة:** علاوة على كمية الطعام داخل الفريزر، تؤثر درجة الحرارة المحيطة وكمية الطعام الموجود مسبقاً داخل الفريزر على مدة عمل وظيفة التحكم في التجميد 6th Sense / وظيفة التحكم في التجميد ProFreeze. ولذا، فإن التغيير الكبير في فترة عملها يعد طبيعياً للغاية.

### 2.3. وضع التشغيل/وضع الاستعداد

هذه الوظيفة تقوم بتشغيل الفريزر/ضبطه على وضع الاستعداد. لضبط الجهاز على وضع الاستعداد، اضغط على زر التشغيل/وضع الاستعداد واحتفظ به مضغوباً لمدة 3 ثواني. عندما يكون الجهاز في وضع الاستعداد، لا تعمل الإضاءة الموجودة داخل حيز التجميد. تذكر أن هذه العملية لا تفصل الجهاز عن مصدر الإمداد بالكهرباء. لتشغيل الجهاز مرة أخرى، اضغط على زر التشغيل/وضع الاستعداد (⏸).

## 2.7. وضع الحفل PARTY MODE\*

استخدم هذه الوظيفة لتبريد المشروبات داخل حجرة الفريزر. بعد مرور 30 دقيقة من الاختيار (الوقت اللازم لتبريد زجاجة سعة 0.75 لتر دون انكسار الزجاج)، يومض الرمز وينطلق إنذار صوتي: أخرج الزجاجة من حيز التجميد واضغط على زر إيقاف الإنذار لتعطيل الإنذار.

هام: لا تترك الزجاجة داخل حيز التجميد لفترة أطول من المدة اللازمة لتبريدها.

## 2.8. التجميد فائق السرعة SHOCK FREEZE\*

حيز "التجميد فائق السرعة" مصمم خصيصا لتجميد ما يصل إلى 2 كجم من الأطعمة الطازجة بسرعة فائقة. تقوم وظيفة "التجميد فائق السرعة" بتقليل تكون بلورات الثلج داخل الأطعمة أثناء تجميدها، وتضمن بالتالي إذابة التجمد منه بأفضل جودة ممكنة قبل الاستهلاك. عند تكون وظيفة "التجميد فائق السرعة" متوقفة، يمكن استخدام الحيز لغرض التجميد التقليدي أو لتخزين الأطعمة المتجمدة.

ملاحظة: قد تسمع صوت طنين عندما تكون وظيفة "التجميد فائق السرعة" مشغلة. وهذا يعد طبيعيا تماما ويعود إلى تدفق الهواء الذي يتيح توزيع الأمثل للبرودة داخل الحيز.

### تفعيل وظيفة "التجميد فائق السرعة" وإيقاف فعاليتها:

1. تأكد من مرور 12 ساعة منذ تفعيل وظيفة "التجميد فائق السرعة" آخر مرة (إذا تم تفعيلها). لا تقم بتفعيل الوظيفة بمعدل يزيد على مرة واحدة كل 12 ساعة.
2. تحقق من توقف وظيفة "التجميد فائق السرعة": لا يمكن تفعيل وظيفتي "التجميد فائق السرعة" و "التجميد السريع" في الوقت ذاته.
3. أفرغ حيز "التجميد فائق السرعة".
4. قم بتفعيل وظيفة "التجميد فائق السرعة" من خلال الضغط السريع على الزر \* في لوحة التحكم: تضئ الأيقونة ويتم تشغيل المراوح بأسفل الحيز، مما يزيد تدفق الهواء البارد ويسرع من عملية التجميد.
5. ضع الأطعمة المطلوب تجميدها داخل الحيز، على بعد سنتيمترات قليلة (2 سم) من المراوح بظهر الحيز، بحيث يتم تدوير الهواء البارد.
6. للوصول إلى أقصى سرعة تبريد، نوصي بعدم إيقاف فعالية وظيفة "التجميد فائق السرعة" إلى حين توقفها أوتوماتيكيا، مع إبقاء الباب مغلقا

7. تتوقف فعالية وظيفة "التجميد فائق السرعة" أوتوماتيكيا بعد مرور 5-6 ساعات من تفعيلها: ينطفئ المبين \* وتتوقف المراوح. ويمكن على أي حال إيقاف فعالية وظيفة "التجميد فائق السرعة" في أي وقت حسب الرغبة، من خلال الضغط على الزر \* بلوحة التحكم: ينطفئ المبين \* وتتوقف المراوح.

### انتبه:

- عدم التوافق مع وظيفة "التجميد السريع" لضمان الأداء الأمثل، لا يمكن استخدام وظيفتي "التجميد فائق السرعة" و "التجميد السريع" في نفس الوقت. لذا، إذا تم تشغيل وظيفة "التجميد السريع" بالفعل، فيلزم إيقافها لتفعيل وظيفة "التجميد فائق السرعة" (والعكس صحيح).

- إذا لم تبدأ مراوح حيز "التجميد فائق السرعة" في العمل بعد تفعيل وظيفة "التجميد فائق السرعة"، قد يضئ المبين \* كما هو معتاد، إلا أن المراوح لا تبدأ في العمل. بعد ذلك طبيعيا ويعني أن الفريزر في مرحلة إذابة التجمد. وفي نهاية مرحلة إذابة التجمد (بحد أقصى: 1.5 ساعة)، سوف تبدأ المراوح في العمل أوتوماتيكيا وستبدأ عملية "التجميد فائق السرعة" كما هو معتاد.

### • إذا لم يضئ المؤشر \*

إذا تم بعد الضغط على الزر \* إضاءة الأيقونة \*، يعني ذلك استمرار الضغط على الزر \* لفترة طويلة. لإيقاف فعالية وظيفة "التجميد فائق السرعة" قم أو لا بإيقاف فعالية وظيفة التجميد السريع (من خلال استمرار الضغط على الزر \* لثلاث ثوان، ثم الضغط سريعا على الزر \*). استمرار الضغط عليه لمدة تزيد على ثانية واحدة.

## 2.9. التجميد السريع FAST FREEZE\*

كمية الأطعمة الطازجة (بالكيلوجرام) التي يمكن تجميدها في 24 ساعة مبنية على لوحة الصنع.

يمكن استخدام هذه الوظيفة للحصول على أفضل أداء من الجهاز، قبل 24 ساعة من وضع الأطعمة الطازجة داخل الفريزر، يرجى اتباع التعليمات الواردة في دليل التشغيل السريع لتفعيل/إيقاف فعالية الوظيفة. وبعد وضع الأطعمة الطازجة في الفريزر، عادة ما يكفي استخدام وظيفة التجميد السريع لمدة 24 ساعة، تتوقف فعالية وظيفة التجميد السريع أوتوماتيكيا بعد مرور 50 ساعة.

### انتبه:



لتوفير الطاقة، يمكن إيقاف فعالية وظيفة التجميد السريع بعد عدة ساعات عند تجميد كميات محدودة من الأطعمة.



## • عدم التوافق مع وظيفة "التجميد فائق السرعة"

لضمان الأداء الأمثل، لا يمكن استخدام وظيفة "التجميد فائق السرعة" و "التجميد السريع" في نفس الوقت. لذا، إذا تم تشغيل وظيفة "التجميد السريع" بالفعل، فيلزم إيقافها لتفعيل وظيفة "التجميد فائق السرعة" (والعكس صحيح).

## 2.10. وظيفة التوفير أثناء الليل (معدل الوقت الليلي) \*

تتيح لك وظيفة التوفير أثناء الليل تركيز استهلاك طاقة الجهاز خلال ساعات الاستهلاك المنخفض للكهرباء (أثناء الليل غالباً)، عندما تكون الكهرباء متوفرة وبتكلفة منخفضة مقارنة بفترات النهار (في البلدان التي تتبع نظام تسعير متغير حسب الوقت - راجع أسعار استهلاك الكهرباء مع مرفق الكهرباء المحلي).

ولتفعيل هذه الوظيفة، اضغط على الزر  عند حلول وقت بداية العمل بالتسعيرة المنخفضة (وفقاً لخطة الأسعار المحددة). على سبيل المثال، إذا كانت الأسعار المنخفضة تبدأ من الساعة 8 مساءً، اضغط على الزر  في هذا التوقيت. عندما يكون مبین وظيفة التوفير أثناء الليل  مضيئاً، يعني ذلك أن الوظيفة مشغلة. فور تفعيل الوظيفة، يقوم الجهاز تلقائياً بمواءمة استهلاك الطاقة وفقاً للتوقيت المختار، أي، استهلاك طاقة أقل أثناء النهار مقارنة بالليل.

**هام:** لتعمل الوظيفة بشكل سليم، يلزم أن تكون مشغلة أثناء الليل والنهار. تظل الوظيفة مشغلة إلى أن يتم إيقاف فعاليتها (كما تتوقف في حالة انقطاع الكهرباء أو إطفاء الجهاز). لإيقاف فعالية الوظيفة، اضغط على الزر  مرة أخرى. عندما يكون مبین وظيفة التوفير أثناء الليل  مطفأً، يعني ذلك أن الوظيفة متوقفة.

**ملاحظة:** يشير استهلاك الطاقة المعن للجهاز إلى التشغيل أثناء إيقاف فعالية وظيفة التوفير أثناء الليل.

## 2.11. وظيفة التحكم في التجميد FREEZE CONTROL\*

وظيفة التحكم في التجميد عبارة عن تقنية متطورة تحد من التقلبات في درجة الحرارة في حيز التجميد بالكامل إلى أقل مدى، بفضل نظام الهواء المبتكر، المنفصل بشكل كامل عن الثلجة. تقلل من لسعات الصقيع بدرجة فائقة وتحافظ على الجودة واللون الأصلي للأطعمة.

لتفعيل وظيفة التحكم في التجميد، اختر الوظيفة من القائمة، واضبطها على وضع التشغيل <ON> ثم اضغط على الزر موافق لتأكيد الاختيار. ولإيقاف فعالية هذه الوظيفة، كرر نفس الإجراء سابق الذكر مع ضبط الوظيفة على وضع الإيقاف <OFF>.

تعمل الوظيفة بشكل سليم في ظل نطاق محدد من درجات الحرارة: بين 22° م و 24° م.

عند تشغيل الوظيفة وضبط درجة الحرارة الحالية في الفريزر إلى درجة حرارة أعلى من 22° م، يتم ضبط درجة الحرارة أوتوماتيكياً على 22° م لمطابقة نطاق التشغيل.

عند قيام المستخدم بضبط درجة حرارة الفريزر خارج النطاق التشغيلي أثناء تشغيل الوظيفة، يتم إيقاف الوظيفة أوتوماتيكياً.

في حالة تشغيل وظيفة التجميد السريع gFast freezin، يتم منع تشغيل وظيفة التحكم في التجميد Freeze control إلى أن يتم إيقاف وظيفة التجميد السريع Fast Freezing.

## 2.12. إذابة التجمد أوتوماتيكياً

هذا المنتج مصمم ليقوم بإذابة التجمد أوتوماتيكياً وفقاً لظروف الاستخدام والرطوبة لمحيطه

يقوم الفريزر المقاوم لتكون الثلج No Frost بتدوير الهواء البارد حول مناطق التخزين ويمنع تكون الثلج، وبالتالي فهو يعني تماماً عن الحاجة إلى إذابة التجمد. كما أن الأطعمة المجمدة لا تلتصق بالجدران، وتظل لمصنعات المنتجات مفرودة ويبقى حيز التخزين أنيقاً ونظيفاً.

نظراً لتوافقه مع وظيفة التحكم في التجميد 6th Sense/وظيفة التحكم في التجميد ProFreeze لا يتحكم في المستشعر فحسب، ولكنه يعمل على توجيه قدرة التبريد إلى حيث ينبغي أن تكون بالضبط، مما يرفع كفاءة استهلاك الطاقة.

\*متوفر في موديلات معينة فقط. يرجى التحقق من دليل التشغيل السريع لمعرفة ما إذا كانت هذه الوظيفة متوفرة في موديل جهازك.

### 2.13. درج التلج \*ICE MATE

#### طريقة إعداد مكعبات الثلج

يمكنك خلع درج مكعبات الثلج بسحبه نحوك.

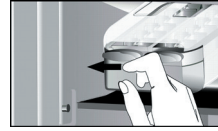

تحذير: اقتصر على الماء بماء صالح للشرب فقط (بحد أقصى = ثلثي السعة الإجمالية).

### طريقة استخراج مكعبات الثلج

تحقق من وضع درج التخزين أسفل درج الثلج. وإذا لم يكن، فأدخله في مكانه.

قم بإدارة أحد الذراعين بإحكام في اتجاه حركة عقارب الساعة إلى أن تميل

الدرج بعض الشيء. تسقط مكعبات الثلج في درج التخزين.



كرر الخطوة 2 للنصف الآخر من الدرج، عند اللزوم. للحصول على الثلج، ارفع صندوق التخزين بعض الشيء واسحبه في اتجاهه.

**ملاحظة:** يمكنك خلع درج الثلج بالكامل من الجهاز إذا كنت تفضل ذلك، وأخذ مكعبات الثلج إلى المكان الذي ترغبه (على سبيل المثال: وضعه على الطاولة مباشرة).

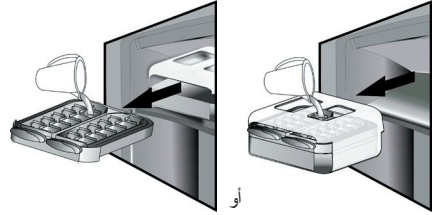
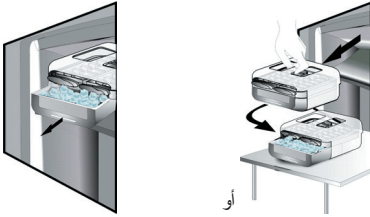

ضع درج الثلج في حيز التجميد مرة أخرى، أو أعد إدخال درج مكعبات الثلج داخل درج الثلج. احترس حتى لا ينسكب الماء.



### 2.14. نظام إضاءة LED\*

يستخدم بنظام الإضاءة داخل حيز التجميد لمبات LED، مما يسمح بإضاءة أفضل وكذلك استهلاك منخفض جدا للطاقة. إذا لم يعمل نظام الإضاءة بلمبات LED، فضلا اتصل بخدمة الدعم التقني لاستبدالها.

انتظر لحين تكون مكعبات الثلج (يوصى بالانتظار حوالي 4 ساعات).

**ملاحظة:** درج الثلج قابل للخلع. يمكن وضعه في وضع أفقي في أي مكان داخل حيز التجميد أو إخراجه من الجهاز عند عدم الرغبة في أعداد الثلج.

## 3. الاستخدام

### 3.1. كيفية زيادة سعة تخزين الفريزر

يمكنك زيادة السعة التخزينية داخل حيز التجميد من خلال:

- خلع الأدرج / الأغشية القلابية\* للسماح بتخزين المنتجات الكبيرة.
- وضع الأغذية على أرفف الفريزر مباشرة.
- خلع درج الثلج\*.
- خلع رف الزجاجات\*.

### 3.2. ملاحظات

- لا تقم بسد نطاق منفذ الهواء (بالجدار الخلفي داخل الجهاز) بالمواد الغذائية.
- إذا كان الفريزر مزودا بغطاء قلاب، يمكن زيادة مساحة التخزين من خلال إزالة للغطاء القلاب.
- يمكن خلع جميع الأرفف والأغشية القلابية والسلال الجارارة.
- درجات الحرارة الداخلية للجهاز قد تتأثر بدرجة الحرارة المحيطة وعدد مرات فتح الباب وكذلك بموقع الجهاز. ويجب عند ضبط درجة الحرارة وضع هذه العوامل في الحسبان.
- لا تصلح كماليات الجهاز للغسل في غسالة الأطباق ما لم يذكر خلاف ذلك.

\*متوفر في موديلات معينة فقط. يرجى التحقق من دليل التشغيل السريع لمعرفة ما إذا كانت هذه الوظيفة متوفرة في موديل جهازك.

## 4. نصائح تخزين الطعام

الفریزر هي مكان التخزين المثالي للطعام المجمد وإعداد مكعبات الثلج وتجميد الأطعمة الطازجة في حيز التجميد. أقصى كليونجرامات يمكن تجميدها من الطعام الطازج خلال 24 ساعة مشار إليها في لوحة الصنع (...كجم/24 ساعة). إذا كانت لديك كمية صغيرة من الأطعمة للتخزين في الفريزر، نوصي باستخدام أكثر المناطق برودة في حيز التجميد، حسب المنطقة العلوية أو السفلية، ووفقاً لموديل جهازك (انظر كتيب المنتج لمعرفة المنطقة الموصى بتجميد الأطعمة الطازجة فيها).

### 4.1. زمن تخزين الأطعمة المجمدة

يوضع الجدول زمن التخزين الموصى به للأطعمة الطازجة المجمدة.

الأطعمة	زمن التخزين (بالشهور)
<b>اللحوم</b>	
بيف	8 - 12
لحم دسم، لحم بتلو	6 - 9
كاستالينا	6 - 8
أرانب	4 - 6
مفروم / أجزاء الذبائح الداخلية	2 - 3
السجق	1 - 2
<b>الدواجن</b>	
الدجاج	5 - 7
الديك الرومي	6
أكباد وقوانص وقلوب الطيور	2 - 3
<b>القشريات</b>	
كريب رخويات، سرطان البحر	1 - 2
سرطان البحر، كركند	1 - 2
<b>المحار</b>	
المحار، المقشر	1 - 2

الأسماك	
"دهنيات" (سالمون، رنجة، ماكريل)	2 - 3
"لحم بدون دهن" (سمك القد، سمك موسى)	3 - 4
<b>اليخني</b>	
للحوم، الطيور	2 - 3
<b>منتجات الألبان</b>	
الزبدة	6
الجبن	3
الدوبل كريم	1 - 2
الأيس كريم	2 - 3
البيض	8
<b>الحساء والصوص</b>	
الحساء	2 - 3
صوص اللحم	2 - 3
فطيرة لحم	1
بخنة راتاتوي	8
<b>المعجنات والخبز</b>	
الخبز	1 - 2
الكيك (عادي)	4
الجاتوه (كيك)	2 - 3
الكريب	1 - 2
المعجنات غير المطبوخة	2 - 3
الكيشي	1 - 2
البيتزا	1 - 2

\*متوفر في موديلات معينة فقط. يرجى التحقق من دليل التشغيل السريع لمعرفة ما إذا كانت هذه الوظيفة متوفرة في موديل جهازك.

## فواكه وخضراوات

### 4.2. نصائح لتجميد وتخزين الطعام الطازج

- قبل التجميد، قم بوضع الأطعمة داخل أي مما يلي مع إحكام الغلق:  
رقائق الألومنيوم، لفائف البلاستيك، الأكياس البلاستيكية المحكمة ضد الماء والهواء، علب البولي إيثيلين ذات الأغطية أو أوعية الفريزر المناسبة لتجميد الأطعمة.
  - يجب أن تكون الأطعمة طازجة وناضجة وذات جودة فائقة للحصول على أطعمة مجمدة فائقة الجودة.
  - من الأفضل تخزين الخضراوات والفواكه فور شرائها للحفاظ على القيمة الغذائية الأصلية بالكامل والقوام واللون والنكهة.
- بعض اللحوم لا سيما لحوم الحيوانات البرية يجب تعلقها قبل تجميدها.

#### ملاحظة

- احرص دائما على ترك الأطعمة الساخنة لتبرد قبل وضعها داخل الفريزر.
- احرص على تناول الأطعمة المذاب عنها التجمد على الفور. ولا تقم بإعادة تجميدها إلا إذا تم طهي الأطعمة بعد إذابة التجمد عنها. فور الانتهاء من الطهي، يمكن إعادة تجميد الطعام المذاب عنه التجمد.
- لا تقم بتجميد الزجاجات المحتوية على سائل.

### 4.3. استخدام عبوات التجميد\*

تساهم عبوات التجميد في الحفاظ على تجميد المنتجات الغذائية في حالة انقطاع الكهرباء. ولاستخدامها بشكل أمثل، ضعها فوق الأطعمة المخزنة بالجزء العلوي من حيز التجميد.

### 4.4. الطعام المجمد: نصائح للتسويق

عند شراء الأطعمة المجمدة:

- تأكد أن العبوة غير تالفة (الطعام المجمد داخل عبوة تالفة قد يكون فاسدا). إذا كانت العبوة منتفخة أو مشتملة على بقع مبللة، قد يعني ذلك عدم تخزين المنتج في الظروف المثالية وأن عملية إذابة التجمد قد بدأت بالفعل.
- عند التسوق اجعل شراء الأطعمة المجمدة في آخر جولتك، وانقلهم في كيس تبريد عازل للحرارة.
- فور الوصول للمنزل ضع الأطعمة المجمدة مباشرة في الفريزر.
- إذا أذيب التجمد عن الطعام جزئياً، فلا تعاود تجميده. ولكن تناوله في غضون 24 ساعة.
- تجنب درجات الحرارة المختلفة أو تقليل هذا الاختلاف إلى أدنى حد.
- التزم بتاريخ انتهاء الصلاحية المدون على العبوة.
- تراعى دائما معلومات التخزين المدونة على العبوة.

الأطعمة	زمن التخزين (بالشهور)
الفواكه	
التفاح	12
المشمش	8
ثمر العليق	8 - 12
الزبيب الأسود / الزبيب الأحمر	8 - 12
الكرز	10
الخوخ	10
الكشمش	8 - 12
البرقوق	10
التوت	8 - 12
الفراولة	10
راوند	10
عصائر الفاكهة (برتقال، ليمون، جريب فروت)	4 - 6
الخضراوات	8 - 10
الهليون	6 - 8
الريحان	12
الفاصوليا	8 - 10
الخرشوف	8 - 10
البروكولي	8 - 10
كرنب بروكسيل	8 - 10
القرنبيط	10 - 12
الجزر	6 - 8
الكرفس	8
مشروم (عيش الغراب)	6 - 8
بقدونس	10 - 12
الفلفل	12
البقوليات	12
الفاصوليا الخضراء	12
السيبانخ	8 - 10
الطماطم	8 - 10
الكوسة	

ننصحك بتمييز وتاريخ جميع الأطعمة التي تقوم بتجميدها. إضافة ملصق على الطعام يساعدك في التعرف على نوع الطعام ومعرفة الوقت الذي ينبغي تناوله فيه قبل تتدهور جودته. لا تعاود تجميد الطعام بعد إذابة التجمد عنه.

## 5. الأصوات الوظيفية

الأصوات التي تصدر من أجهزتك أصوات طبيعية، نظراً لأنها تشتمل على عدد من المراوح والمحركات التي تعمل وتتوقف بصورة أوتوماتيكية لتنظيم الأداء.

يمكن تقليل بعض الأصوات الوظيفية من خلال

- ضبط استواء الجهاز وتثبيتته على سطح مستوي
- فصل وتجنب حدوث أي تلامس بين الجهاز وأي أثاث منزلي.
- فحص ما إذا كانت الأجزاء الداخلية موضوعة بشكل صحيح.
- التأكد أن الزجاجات والأوعية غير متلامسة مع بعضها البعض.

بعض الأصوات الوظيفية التي يمكن أن تسمعها:

وصوت «برررر» عندما يتم تشغيل الكمبريسور.



صوت قرقرة عندما يدخل سائل التبريد في الأنابيب.



صوت تشويش عند تشغيل الجهاز للمرة الأولى أو بعد فترة توقف طويلة.



أما صوت النقر فيأتي من الثرموستات التي تضبط عدد مرات تشغيل الكمبريسور.



صوت طقطقة عند بدء عمل الكمبريسور أو عند سقوط قطع الثلج الجاهزة في درج الثلج أو صوت نقر عن تشغيل وإيقاف الكمبريسور.



صوت أزيز عندما يبدأ صمام الماء أو المروحة في العمل.



## 6. توصيات في حالة عدم استخدام الجهاز

### 6.1. الغياب / العطلات

في حالة الغياب لفترة طويلة ينصح باستهلاك الطعام وفصل الجهاز لتوفير الطاقة.

إذا كانت حالة الطعام سيئة فيفضل التخلص منه.

### 6.2. تغيير السكن

بالنسبة لحالات انقطاع التيار الكهربائي التي تستمر حتى 24 ساعة.

1. حافظ علي باب الجهاز مغلقاً. فإن ذلك يساعد في أن يبقى الطعام المخزن بارداً لأطول مدة ممكنة.

بالنسبة لحالات انقطاع التيار الكهربائي التي تستمر لأكثر من 24 ساعة.

1. قم بتفريغ حيز التجميد ونقل الطعام إلى فريزر متنقل. إذا كان هذا النوع من الفريزر غير متوفر لديك، وكذلك لا توجد أكياس الثلج الصناعي، فحاول استهلاك الطعام الذي يفسد بصورة أسرع.
2. قم بتفريغ صينية الثلج.

### 6.3. انقطاع التيار الكهربائي

في حالة انقطاع التيار الكهربائي اتصل بمكتب مرفق الكهرباء المحلي واستعلم عن المدة التي سيستمر فيها انقطاع التيار.

**ملاحظة:** تذكر أن الجهاز الممتلئ بالطعام يظل بارداً لمدة أطول من الجهاز المملوء جزئياً.

## 7. الصيانة والتنظيف

قبل القيام بأي عملية تنظيف أو صيانة، افصل الجهاز عن الشبكة الكهربائية أو افصل مصدر الإمداد بالتيار الكهربائي.  
قم على فترات منتظمة بتنظيف الجهاز باستخدام قطعة قماش ومحلول من الماء الفاتر ومنظف متعادل مخصص للثلاجة من الداخل. لا تستخدم أية مواد خادشة. لا تستخدم في تنظيف أجزاء الثلاجة أية سوائل قابلة للاشتعال. فقد تتسبب الأبخرة في التعرض لخطر الحريق أو الانفجار. قم بتنظيف الجهاز من الخارج ووسيلة إحكام الباب باستخدام قطعة قماش مبللة ثم جففه بقطعة ناعمة.

لا تستخدم أبداً أجهزة التنظيف بالبخار.

يجب تنظيف المكثف الموجود بظهر الجهاز بصفة منتظمة باستخدام مكنسة كهربائية.

### هام:

- لا يسمح بتنظيف الأزرار ولوحة التحكم باستخدام الكحول أو المواد المشتقة من الكحول، ولكن باستخدام قطعة قماش جافة.
- توجد أنابيب دورة التبريد بجانب وعاء إذابة التجمد ويمكن أن تسخن. قم بتنظيفها باستخدام مكنسة كهربائية.
- خلع وتركيب الرف الزجاجي، قم بتحريك الجزء الأمامي من الرف بحيث يتجاوز المصدر.

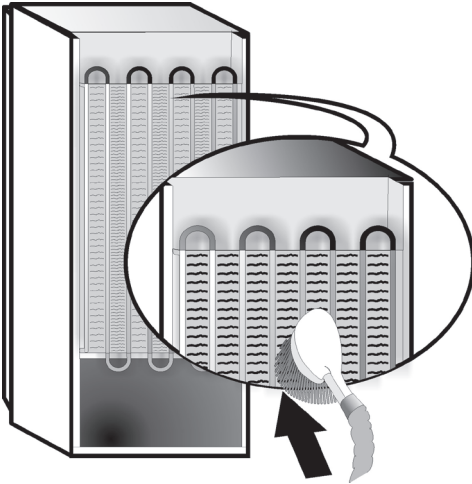



## 8. دليل تحري الأعطال

### 8.1. قبل الاتصال بخدمة ما بعد البيع...

تنتج مشكلات الأداء عادة من أشياء بسيطة يمكنك اكتشافها وحلها بنفسك دون استخدام أدوات.

المشكلة	الحل
الجهاز لا يعمل:	<ul style="list-style-type: none"> <li>هل كابل الكهرباء متصل بمقبس كهرباء بقيمة الجهد الصحيحة؟</li> <li>هل تأكدت من وجود أجهزة حماية ومصاهر للنظام الكهربائي الموجود في منزلك؟</li> </ul>
إذا كان هناك ماء في وعاء إذابة التجمد:	<ul style="list-style-type: none"> <li>هذا أمر طبيعي في الطقس الساخن والرطب. ويمكن أن يمثلئ الوعاء حتى المنتصف. تأكد أن الجهاز مستوى بحيث لا يفيض الماء خارج الوعاء.</li> </ul>
إذا كانت حواف علبة الجهاز الملامسة لوسيلة إحكام الباب ساخنة للغاية:	<ul style="list-style-type: none"> <li>هذا أمر طبيعي في الطقس الحار وأثناء عمل الكمبريسور.</li> </ul>
إذا كانت الإضاءة لا تعمل:	<ul style="list-style-type: none"> <li>هل تأكدت من وجود أجهزة حماية ومصاهر للنظام الكهربائي الموجود في منزلك؟</li> <li>هل كابل الكهرباء متصل بمقبس كهرباء بقيمة الجهد الصحيحة؟</li> <li>في حالة انكسار لمبات LED يجب أن يتصل المستخدم بخدمة ما بعد البيع لاستبدالها بلمبات من نفس النوع والمتاحة فقط لدى مراكز خدمة ما بعد البيع أو الموزعين المعتمدين.</li> </ul>
إذا بدا أن الموتور يدور أكثر من اللازم:	<ul style="list-style-type: none"> <li>يتوقف عدد مرات تشغيل الموتور على عدة أشياء مختلفة: عدد مرات فتح الباب وكمية الطعام المخزنة ودرجة حرارة الغرفة وضبط مفاتيح درجة الحرارة.</li> <li>هل المكثف (يظهر الجهاز) خالي من الغبار أو الوبير؟</li> <li>هل الباب مغلق بشكل صحيح؟</li> <li>هل موانع تسرب الباب مركبة بشكل صحيح؟</li> <li>في الأيام الحارة أو إذا كانت الغرفة ساخنة من الطبيعي أن يعمل الموتور لفترة أطول.</li> <li>إذا تم ترك باب الجهاز مفتوحاً لفترة أو إذا تم تخزين كميات كبيرة من الطعام، فإن الموتور يعمل لفترة أطول لتبريد الجهاز من الداخل.</li> </ul>
إذا كانت درجة حرارة الجهاز مرتفعة للغاية:	<ul style="list-style-type: none"> <li>هل عناصر التحكم في الجهاز مضبوطة بشكل صحيح؟</li> <li>هل تم وضع كمية كبيرة من الأطعمة داخل الجهاز؟</li> <li>تأكد من عدم فتح الباب لمرات عديدة.</li> <li>تأكد أن الباب مغلق بشكل صحيح.</li> </ul>
إذا كانت الأبواب لا تفتح أو تغلق بشكل صحيح:	<ul style="list-style-type: none"> <li>تأكد أن عيوات الطعام لا تعوق الباب.</li> <li>تأكد أن الأجزاء الداخلية أو تجهيزه إعداد مكعبات الثلج الأوتوماتيكية ليست في غير موضعها.</li> <li>تأكد أن وسائل إحكام الباب ليست متسخة أو لزجة.</li> <li>تأكد من استواء الجهاز.</li> </ul>

## 8.2. الأعطال

في حالة وجود إنذارات تشغيلية، تُعرض أيضا على لمبات LED الرقمية، (مثل، العطل 1 والعطل 2 والعطل 3، إلخ...) فاتصل بخدمة ما بعد البيع مبينا كود الإنذار. ينطلق الإنذار الصوتي، وتضيء أيقونة الإنذار  ويومض الحرف F بوحدة العرض الرقمية تبعا لكود العطل المبين فيما يلي:

كود العطل	العرض
الخطأ 2	يومض الحرف F بمعدل 0.5 ثانية. يومض مرتين ثم يظل مطفاً لمدة 5 ثوان. ثم يتكرر الأمر.
الخطأ 3	يومض الحرف F بمعدل 0.5 ثانية. يومض 3 مرات ثم يظل مطفاً لمدة 5 ثوان. ثم يتكرر الأمر.
الخطأ 6	يومض الحرف F بمعدل 0.5 ثانية. يومض 6 مرات ثم يظل مطفاً لمدة 5 ثوان. ثم يتكرر الأمر.

## 9. خدمة ما بعد البيع

### قبل الاتصال بخدمة ما بعد البيع:

قم بتشغيل الجهاز مرة أخرى لرؤية ما إذا كان المشكلة قد حُلت. فإذا لم تُحل، قم بفصل الجهاز من مصدر الكهرباء وانتظر قرابة ساعة قبل تشغيله مرة أخرى. إذا لم يعمل الجهاز بشكل صحيح بعد إجراء الفحوصات الواردة في دليل تحري الأعطال وتشغيل الجهاز مرة أخرى، فاتصل بخدمة ما بعد البيع وشرح المشكلة.

### قم بتحديد:

- موديل الجهاز والرقم المسلسل (المبين على لوحة الصنع)،
- طبيعة المشكلة،

**SERVICE 0000 000 00000**



- رقم الخدمة (الرقم الوارد بعد كلمة Service على لوحة الصنع الموجودة بداخل الجهاز)،
- عنوانك بالكامل،
- رقم الهاتف وكود المنطقة.

### ملاحظة

يمكن تغيير اتجاه فتح الباب. إذا تم تنفيذ هذا الإجراء عن طريق خدمة ما بعد البيع فإن الضمان لا يغطي ذلك.

# ИНДЕКС

Глава 1: МОНТИРАНЕ .....	16
1.1. МОНТИРАНЕ НА ЕДИН УРЕД .....	16
1.2. МОНТИРАНЕ НА ДВА УРЕДА .....	16
1.3. РЕГУЛИРАНЕ НА ВРАТИЧКИТЕ (АНО ИМА) .....	16
Глава 2: ФУНКЦИИ .....	17
2.1. ИНТЕЛИГЕНТЕН ДИСПЛЕЙ* .....	17
2.2. 6TH SENSE FREEZE CONTROL / PROFREEZE FREEZE CONTROL .....	17
2.3. ВКЛ./В ГОТОВНОСТ .....	17
2.4. АЛАРМА ЗА BLACK OUT .....	17
2.5. АЛАРМА ЗА ТЕМПЕРАТУРАТА .....	17
2.6. АЛАРМА ЗА ОТВОРЕНА ВРАТИЧКА .....	17
2.7. РЕЖИМ ПАРТИ* .....	18
2.8. ФУНКЦИЯ SHOCK FREEZE* .....	18
2.9. ФУНКЦИЯ FAST FREEZE* .....	18
2.10. ФУНКЦИЯ ECO NIGHT (НОЩНА ТАРИФА) * .....	19
2.11. FREEZE CONTROL* .....	19
2.12. АВТОМАТИЧНА ФУНКЦИЯ NO FROST .....	19
2.13. ПРИСПОСОБЛЕНИЕ ЗА ЛЕД ICE MATE* .....	20
2.14. СИСТЕМА ЗА СВЕТОДИОДНО ОСВЕТЛЕНИЕ* .....	20
Глава 3: УПОТРЕБА .....	20
3.1. КАК ДА УВЕЛИЧИТЕ КАПАЦИТЕТА ЗА СЪХРАНЯВАНЕ НА ФРИЗЕРА .....	20
3.2. ЗАБЕЛЕЖКИ .....	20
Глава 4: СЪВЕТИ ЗА СЪХРАНЯВАНЕ НА ХРАНИТЕ .....	21
4.1. ВРЕМЕ НА СЪХРАНЕНИЕ НА ЗАМРАЗЕНИТЕ ХРАНИ .....	21
4.2. СЪВЕТИ ЗА ЗАМРАЗЯВАНЕ И СЪХРАНЕНИЕ НА ПРЕСНИ ХРАНИ .....	22
4.3. ИЗПОЛЗВАНЕ НА ПАКЕТИ С ЛЕД* .....	22
4.4. ЗАМРАЗЕНИ ХРАНИ: СЪВЕТИ ПРИ ПАЗАРУВАНЕ .....	22
Глава 5: ШУМОВЕ ПРИ РАБОТА .....	23
Глава 6: ПРЕПОРЪКА В СЛУЧАЙ НА НЕИЗПОЛЗВАНЕ НА УРЕДА .....	24
6.1. ОТСЪСТВИЕ/ВАКАНЦИЯ .....	24
6.2. ПРЕМЕСТВАНЕ .....	24
6.3. ПРЕКЪСВАНЕ НА ЕЛЕКТРОЗАХРАНВАНЕТО .....	24
Глава 7: ПОДДРЪЖКА И ПОЧИСТВАНЕ .....	24
Глава 8: РЪКОВОДСТВО ЗА ОТСТРАНЯВАНЕ НА НЕИЗПРАВНОСТИ .....	25
8.1. ПРЕДИ ДА СЕ ОБЪРНЕТЕ КЪМ ОТДЕЛА ЗА СЛЕДПРОДАЖБЕНО ОБСЛУЖВАНЕ .....	25
8.2. НЕИЗПРАВНОСТИ .....	26
Глава 9: СЛЕДПРОДАЖБЕНО ОБСЛУЖВАНЕ .....	26
Други:	
РЕВЕРСИРАНЕ НА ПОСОКАТА НА ОТВАРЯНЕ НА ВРАТИЧКАТА (ВЕРСИЯ 1) .....	267
РЕВЕРСИРАНЕ НА ПОСОКАТА НА ОТВАРЯНЕ НА ВРАТИЧКАТА (ВЕРСИЯ 2) .....	269
СВАЛЯНЕ/ПОСТАВЯНЕ НА ВЪТРЕШНАТА ЧАСТ НА ФРИЗЕРА .....	271

## ЗАБЕЛЕЖКА:

Инструкциите се отнасят за няколко модела, поради което може да има разлики. Разделите, които се отнасят за определени уреди, са посочени със звездичка (\*).

Функциите, които се отнасят специално за вашия вече закупен модел на продукт, ще намерите в РЪКОВОДСТВО ЗА БЪРЗ СТАРТ.

# 1. МОНТИРАНЕ

## 1.1. МОНТИРАНЕ НА ЕДИН УРЕД

За да се гарантира подходяща вентилация, оставете пространство от двете страни и над уреда.

Разстоянието между задната част на уреда и стената зад него трябва да е поне 50 mm.

Намаляването на това пространство ще увеличи консумацията на енергия на продукта.

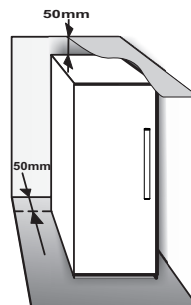

## 1.2. МОНТИРАНЕ НА ДВА УРЕДА

При монтиране на фризера ① и хладилника ② заедно се уверете, че фризерът се намира вляво, а хладилникът е вдясно (както е показано на илюстрацията). Лявата страна на хладилника е оборудвана със специално устройство за избягване на проблеми от кондензация между устройствата.

Препоръчва се монтирането на две устройства заедно с използване на комплекта за свързване ③ (както е показано на илюстрацията). Можете да го закупите от сервизен център.

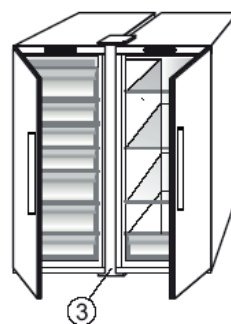
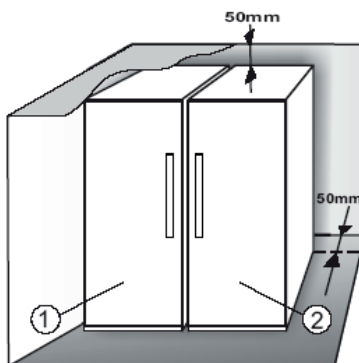

## 1.3. РЕГУЛИРАНЕ НА ВРАТИЧКИТЕ (АКО ИМА)

За да подравните вратичките, използвайте долната регулираща се панта (изберете модели)

Ако вратичката на хладилника се намира по-ниско от тази на фризера, повдигнете я чрез завъртане на винта за регулиране обратно на часовниковата стрелка с ключ M10.

Ако вратичката на фризера се намира по-ниско от тази на хладилника, повдигнете я чрез завъртане на винта за регулиране обратно на часовниковата стрелка с ключ M10.

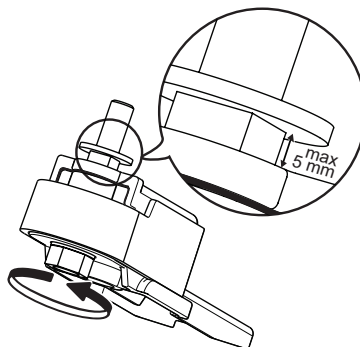

\*Налично само при определени модели. Проверете в РЪКОВОДСТВОТО ЗА БЪРЗ СТАРТ дали тази функция е налична на вашия модел.

## 2. ФУНКЦИИ

### 2.1. ИНТЕЛИГЕНТЕН ДИСПЛЕЙ\*

Тази функция може да се използва за спестяване на енергия. Следвайте инструкциите в ръководството за бърз старт, за да активирате/деактивирате функцията. Две секунди след активиране на Интелигентен дисплей, дисплеят се изключва. За да регулирате температурата или да използвате други функции, е необходимо да активирате дисплея с натискане на произволен бутон. След около 15 секунди без извършване на никакво действие дисплеят отново се изключва. Когато функцията се деактивира, се възстановява нормалният дисплей. Интелигентният дисплей се деактивира автоматично след прекъсване на захранването. Не забравяйте, че тази функция не изключва уреда от захранването, а само намалява консумацията на енергия от външния дисплей.

**Забележка:** Декларираната консумация на енергия на уреда се отнася за работа с активирана функция "Интelligentен дисплей". Тази функция е налична само при модела с потребителски интерфейс на вратичката.

### 2.2. 6TH SENSE FREEZE CONTROL / PROFREEZE FREEZE CONTROL

Функцията 6th Sense Freeze Control/ ProFreeze Freeze Control работи за поддържане на правилната температура в следните случаи:

#### - Вратичката е отворена за дълго време



Функцията се активира, когато отварянето на вратичката предизвиква повишаване на вътрешната температура до стойности, които не гарантират безопасно съхраняване на храните, и остава активна до възстановяване на оптималните условия за съхранение.

#### - Пресни храни, съхранени във фризера

Функцията се активира, когато във фризера се поставят пресни храни, и остава активна, докато се достигнат оптимални условия за замразяване, за да се гарантира най-доброто качество на замразяване с най-ниска консумация на енергия.



**Забележка:** Освен количеството храна, което се поставя във фризера, температурата на околната среда и количеството храна, което вече се съхранява във фризера също се отразяват на времетраенето на функцията 6th Sense Freeze Control/ ProFreeze Freeze Control. Поради това, значителните разлики в продължителността са напълно нормални.

### 2.3. ВКЛ./В ГОТОВНОСТ

Тази функция поставя отделенията на фризера в състояние на Вкл./В готовност. За да поставите продукта в режим на готовност, натиснете и задръжте бутона „Вкл./В готовност“  за 3 секунди. Когато уредът е в режим на готовност, осветлението в отделенията на фризера не работи. Не забравяйте, че тази операция не изключва уреда от електрическата мрежа. За да включите отново уреда, просто натиснете бутона Вкл./В готовност .

### 2.4. АЛАРМА ЗА BLACK OUT

След временно прекъсване на електрозахранването, продуктът е проектиран да следи автоматично

температурата във фризера, докато се възстанови електрозахранването. Ако температурата във фризера се повиши над нивото на замразяване, индикаторът „Временно прекъсване на електрозахранването“  се включва, индикаторът „Аларма“  премигва и прозвучава звукова аларма при възстановяване на електрозахранването.

За да спрете алармата, натиснете бутона Спиране на аларма  само веднъж.



В случай на аларма за временно прекъсване на електрозахранването, се препоръчва да се направи следното:

- Ако храната във фризера не е замразена, но е все още студена, всички хранителни продукти във фризера трябва да се консумират в рамките на следващите 24 часа.
- Ако храната във фризера е в замразено състояние, това показва, че тя се е размразила и след това замразила отново след възстановяването на електрозахранването, вследствие на което вкусът, качеството и хранителната стойност могат да бъдат влошени или консумирането на тази храна да не е безопасно. Препоръчва се да не консумирате продуктите и да изхвърлите цялото съдържание на фризера. Алармата за временно прекъсване на електрозахранването е предназначена да даде индикации за качеството на продуктите, които се намират във фризера при спиране на електрозахранването. Тази система не гарантира качеството или безопасността на храната и на потребителите се препоръчва сами да оценят годността на храната в отделенията на фризера.



### 2.5. АЛАРМА ЗА ТЕМПЕРАТУРАТА

Прозвучава звукова аларма и температурният индикатор (°C) премигва. Алармата се активира, когато:

- Уредът е включен към мрежовото захранване след продължителен период, в който не е използван
- Температурата в отделенията на фризера е много висока
- Количеството на пресните храни, поставени във фризера, е по-голямо от това, показано на табелката с основните данни
- вратичката на фризера е оставена отворена дълго време.

За да заглушите алармата, натиснете бутона Спиране на аларма  само веднъж. Индикаторът „Аларма“  се изключва автоматично, веднага след като отделенията на фризера достигне температура под -10°C и индикаторът за зададена температура (°C) спира да премигва и се показва избраната настройка.

### 2.6. АЛАРМА ЗА ОТВОРЕНА ВРАТИЧКА

Иконата „Аларма“  свети с примигване и се включва звукова аларма. Алармата се активира, когато вратичката е оставена отворена за повече от 2 минути. За да деактивирате алармата на вратичката, затворете вратичката или натиснете еднократно бутона Спиране на аларма , за да заглушите звуковата аларма.

\*Налично само при определени модели. Проверете в РЪКОВОДСТВОТО ЗА БЪРЗ СТАРТ дали тази функция е налична на вашия модел.

## 2.7. РЕЖИМ "ПАРТИ"\*

Използвайте тази функция за охлаждане на напитки в отделението на фризера. 30 минути след избирането (времето, необходимо за охлаждане на бутилка от 0,75 l без счупване на стъклото), символът премигва, прозвучава звукова аларма: извадете бутилката от отделението на фризера и натиснете бутона Спиране на аларма, за да деактивирате алармата.

**Важно:** не оставяйте бутилката вътре в отделението на фризера за по-дълго от времето, необходимо за охлаждането ѝ.



## 2.8. SHOCK FREEZE\*

Отделението „Shock Freeze“ е специално проектирано за замразяване на най-много 2 kg пресни храни изключително бързо. Ултра бързата функция „Shock Freeze“ намалява до минимум образуването на ледени кристали вътре в храните, докато те замръзват, като по този начин гарантира възможно най-доброто качество при замразяване преди консумиране. Когато функцията „Shock Freeze“ не е активна, отделението може да се използва по обичайния начин за стандартно замразяване или съхраняване на вече замразени храни.

**Забележка:** Когато функцията Shock Freeze е активна, може да чуете слабо бръмчене. Това е напълно нормално и се предизвиква от въздушния поток, който позволява оптимално разпределяне на студенината в отделението.

### Активиране и деактивиране на функцията „Shock Freeze“:

1. Уверете се, че са изминали поне 12 часа от последното активиране на функцията „Shock Freeze“ (ако е извършвано). Не активирайте функцията по-често от веднъж на всеки 12 часа.
2. Уверете се, че функцията „Fast Freeze“ не е активна: Функциите „Shock Freeze“ и „Fast Freeze“ не може да са активни едновременно в даден момент.
3. Изпразнете отделението за „Shock Freeze“.
4. Активирайте функцията „Shock Freeze“, като натиснете еднократно бутона  на контролния панел: иконата светва и вентилаторите в долната част на отделението се включват, повишавайки потока на студен въздух и ускорявайки процеса на замразяване в резултат на това.
5. Поставете храната за замразяване в отделението на няколко сантиметра (мин. 2 cm) от вентилаторите в задната част на отделението, за да може да се извършва циркулация на студения въздух.
6. За да се постигне максимална скорост на замразяване, препоръчваме да не деактивирате функцията „Shock Freeze“, докато тя не се деактивира автоматично, оставяйки вратичката затворена

7. Функцията „Shock Freeze“ се деактивира автоматично 4-5 часа след активиране: индикаторът  се изключва и вентилаторите се деактивират. Независимо от това, функцията „Shock Freeze“ може да се изключи по всяко време, както е необходимо, чрез кратко натискане на бутона  на контролния панел: индикаторът  се изключва и вентилаторите се деактивират.

### Внимание:

- **Несъвместимост с функцията „Fast Freeze“**  
За да се гарантира оптимална работа, функциите „Shock Freeze“ и „Fast Freeze“ не могат да се използват едновременно. Поради това, ако функцията „Fast Freeze“ вече е включена, тя трябва първо да се деактивира, за да се активира функцията „Shock Freeze“ (и обратното).

- **Ако вентилаторите в отделението Shock Freeze не започнат да работят**

След като функцията „Shock Freeze“ се активира, индикаторът  може да светне, както се очаква, но вентилаторите да не започнат да работят. Това е нормално и означава, че се извършва обезскрежаване на фризера. В края на фазата на обезскрежаване (максимална продължителност: 1,5 часа) вентилаторите ще започнат да работят автоматично и процесът „Shock Freeze“ ще започне по обичайния начин.

- **Ако индикаторът  не светне**

Ако след натискане на бутона  иконата  светне: в този случай бутонът  е бил натиснат за прекалено дълго. За да активирате функцията „Shock Freeze“, първо деактивирайте функцията „Fast Freeze“ (като задържите бутона  за 3 секунди, след което натиснете еднократно бутона , без да го държите натиснат за повече от 1 секунда.

## 2.9. FAST FREEZE\*

**Количеството на пресните храни (в kg), които могат да бъдат замразени за 24 часа, е посочено на табелката с основните данни.**

Тази функция може да се използва за оптимална работа на уреда, 24 часа преди да поставите пресни храни във фризера Следвайте указанията, дадени в Ръководството за бърз старт, за да активирате/деактивирате функцията. Като правило за ускорено замразяване са достатъчни около 24 часа след поставянето на храните Функцията Fast Freeze се изключва автоматично след около 50 часа.

### Внимание:

За да се спести енергия, когато се замразяват малки количества храни, функцията за бързо замразяване може да се деактивира след няколко часа.



\*Налично само при определени модели. Проверете в РЪКОВОДСТВОТО ЗА БЪРЗ СТАРТ дали тази функция е налична на вашия модел.



- **Несъвместимост с функцията „Shock Freeze“**

За да се гарантира оптимална работа, функциите „Shock Freeze“ и „Fast Freeze“ не могат да се използват едновременно. Поради това, ако функцията „Fast Freeze“ вече е включена, тя трябва първо да се деактивира, за да се активира функцията „Shock Freeze“ (и обратното).

## 2.10. ФУНКЦИЯ ECO NIGHT (НОЩНА ТАРИФА) \*

Функцията Eco Night позволява консумацията на енергия на уреда да се концентрира в часовете с намалената тарифа (обикновено през нощта), когато електричеството по принцип е налично и струва по-малко, отколкото през деня (само в страните, в които се използва система с различни тарифи, базирана на часове – проверете тарифите за енергия от местната енергоснабдителна компания).

За да активирате функцията, натиснете бутона  в началния час на намалената тарифа (в зависимост от конкретния тарифен план). Например ако намалената тарифа започва в 20.00 ч., натиснете бутона  по това време. Когато индикаторът Eco Night  е ВКЛ., функцията е ВКЛ. След като функцията бъде активирана, уредът автоматично адаптира консумацията на енергия според избраното време, т.е. консумира по-малко енергия през деня, отколкото през нощта.

**ВАЖНО:** За да работи правилно, функцията трябва да е включена през нощта и деня. Функцията остава включена, докато се деактивира (или бъде деактивирана в случай на прекъсване на захранването или изключване на уреда). За да деактивирате функцията, натиснете отново бутона . Когато индикаторът Eco Night  е ИЗКЛ., функцията е ИЗКЛ.

**Забележка:** Декларираната консумация на енергия на уреда се отнася за работа с деактивирана функция Eco Night.

## 2.11. FREEZE CONTROL\*

Freeze Control е съвременна технология, която намалява до минимум вариациите на температурата в отделението на фризера, благодарение на иновативната въздушна система, която работи напълно независима от хладилника. Ледените изгаряния намаляват и храната запазва първоначалното си качество и цвят.

За да активирате Freeze Control, изберете тази функция от менюто, настройте я на >ВКЛ.< и натиснете бутона ОК, за да потвърдите избора си. За да деактивирате тази функция, повторете същата процедура, но този път задайте >ИЗКЛ.<. Функцията работи нормално в определен температурен диапазон: между -22°C и -24°C. Когато функцията е активирана и моментната температура във фризера е настроена на стойност, по-висока от -22°C, температурата автоматично се настройва на -22°C, за да съвпадне с работния диапазон.

Ако функцията е активирана и потребителят промени температурата във фризера на стойност извън работния диапазон, функцията автоматично се изключва.

Ако е активирана функцията "Бързо замразяване", функцията "Freeze control" не може да бъде избрана, докато не бъде изключена функцията "Бързо замразяване".

## 2.12. АВТОМАТИЧНА ФУНКЦИЯ NO FROST

Този продукт е проектиран за автоматично обезскрежаване според условията за употреба и околната влажност

Фризерите **No Frost** предоставят циркулация на охладен въздух около зоните за съхранение и предотвратяват образуване на лед, с което напълно се елиминира необходимостта от обезскрежаване. Замразените храни не залепват към стените, етикетите се запазват четливи и пространството за съхранение остава чисто и подредено.

В комбинация с 6th Sense Freeze Control/ ProFreeze Freeze Control, тази функция не само контролира датчика, а също така управлява охлаждащата мощност точно където е необходимо, оптимизирайки енергийната ефективност.

\*Налично само при определени модели. Проверете в РЪКОВОДСТВОТО ЗА БЪРЗО СТАРТ дали тази функция е налична на вашия модел.

## 2.13. ПРИСПОСОБЛЕНИЕ ЗА ЛЕД ICE MATE\*

### КАК ДА НАПРАВИТЕ ЛЕДЕНИ КУБЧЕТА

Можете да махнете ваничката за ледени кубчета, като я издърпате към себе си.



**ПРЕДУПРЕЖДЕНИЕ:** за напълване използвайте само питейна вода (максимално ниво = 2/3 от общия капацитет).

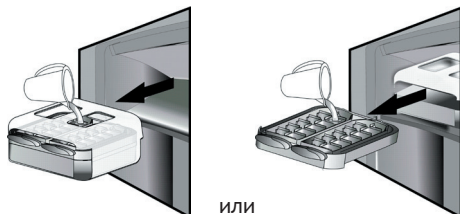

или

Поставете отново Ice Mate на място или въведете пак ваничката за ледени кубчета в Ice Mate. Внимавайте да не разлеее вода.



Изчакайте, докато се образуват ледени кубчета (препоръчително е да изчакате около 4 часа).

**ЗАБЕЛЕЖКА:** Приспособлението Ice Mate е подвижно. То може да се постави в хоризонтална позиция където и да е в отделението на фризера или да се извади от уреда, когато образуването на ледени кубчета не е необходимо.

## 3. УПОТРЕБА

### 3.1. КАК ДА УВЕЛИЧИТЕ КАПАЦИТЕТА ЗА СЪХРАНЯВАНЕ НА ФРИЗЕРА

Можете да увеличите капацитета за съхраняване на фризера, като:

- отстраните кошницата/крилцата\*, за да могат да се съхраняват големи продукти.
- поставите хранителните продукти направо върху рафтовете на фризера.
- отстраните Ice Mate\*.
- отстраните поставката за бутилки\*.

### КАК ДА ИЗВАДИТЕ ЛЕДЕНИТЕ КУБЧЕТА

Уверете се, че контейнерът за съхранение е поставен на място под ваничката за лед. Ако не е, плъзнете го на място.

Завъртете едно от лостчетата за изравняване по посока на часовниковата стрелка, докато ваничката се извие леко. Ледените кубчета падат в контейнера за съхранение.



Повторете стъпка 2 за другата половина от ваничката, ако е необходимо.

За да извадите леда, повдигнете леко контейнера за съхранение и го дръпнете към вас.

**ЗАБЕЛЕЖКА:** ако предпочитате, можете да извадите цялото приспособление Ice Mate от уреда, за да извадите ледените кубчета, където ви е удобно (напр.: направо на масата).

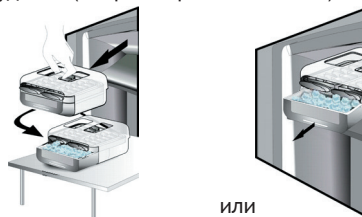

или

### 2.14. СИСТЕМА ЗА СВЕТОДИОДНО ОСВЕТЛЕНИЕ\*

Системата за осветление в отделението на фризера използва светодиодна лампичка, позволявайки както по-добро осветление, така и по-ниска консумация на енергия. Ако системата на светодиодните лампички не работи, се свържете със сервизното обслужване за подмяна.

### 3.2. ЗАБЕЛЕЖКИ

- Не блокирайте областите на изходите за въздух (на задната стена вътре в продукта) с хранителни продукти.
- Ако фризерът разполага с крилце, обемът за съхранение може да се увеличи максимално чрез отстраняване на крилцето.
- Всички рафтове, крилца и изваждащи се кошници са подвижни.
- Вътрешните температури на уреда могат да се повлияят от температурата на околната среда, честотата на отваряне на вратичката, а също така и от местоположението на уреда. При настройването на температурата трябва да се имат предвид тези фактори.
- Освен ако не е указано друго, принадлежностите на уреда не са подходящи за измиване в съдомиялна машина.

\*Налично само при определени модели. Проверете в РЪКОВОДСТВОТО ЗА БЪРЗ СТАРТ дали тази функция е налична на вашия модел.



## 4. СЪВЕТИ ЗА СЪХРАНЯВАНЕ НА ХРАНИТЕ

Фризерът е идеалното място за съхранение на замразени храни, правене на ледени кубчета и замразяване на пресни храни в отделението на фризера.

Максималното количество в килограми от пресни храни, които могат да се замразят в рамките на период от 24 часа, е посочено на табелката с основните данни (...kg/24 ч).

Ако имате малки количества храни за съхранение във фризера, препоръчваме да използвате най-студените области на отделението на фризера, съответстващи на горната или средната област в зависимост от модела (вижте картата на продукта, за да проверите, коя област се предлага за замразите пресните храни).

### 4.1. ВРЕМЕ НА СЪХРАНЕНИЕ НА ЗАМРАЗЕНИТЕ ХРАНИ

В таблицата е посочено препоръчвано време на съхранение на замразените пресни храни.

ХРАНИ	ВРЕМЕ НА СЪХРАНЕНИЕ (месеци)
<b>Месо</b>	
Говеждо	8 – 12
Свинско, телешко	6 – 9
Агнешко	6 – 8
Заешко	4 – 6
Мляно / карантия	2 – 3
Наденица	1 – 2
<b>Птици</b>	
Пиле	5 – 7
Пуйка	6
Дреболии	2 – 3
<b>Ранообразни</b>	
Мекотели, краб, омар	1 – 2
Краб, рак	1 – 2
Миди	
Стриди с черупки	1 – 2

<b>Риба</b>	
„мазни“ (сьомга, херинга, скумрия)	2 – 3
„постни“ (треска, писия)	3 – 4
<b>Яхнии</b>	
Месо, птици	2 – 3
<b>Млечни продукти</b>	
Масло	6
Сирене	3
Сметана	1 – 2
Сладолед	2 – 3
Яйца	8
<b>Супи и сосове</b>	
Супа	2 – 3
Сос с месо	2 – 3
Пастет	1
Яхния от зеленчуци	8
<b>Тестени изделия и хляб</b>	
Хляб	1 – 2
Кейкове (обикновени)	4
Сметанова торта (кейкове)	2 – 3
Палачинки	1 – 2
Непечени тестени изделия	2 – 3
Киш	1 – 2
Пица	1 – 2

\*Налично само при определени модели. Проверете в РЪКОВОДСТВОТО ЗА БЪРЗ СТАРТ дали тази функция е налична на вашия модел.

## ПЛОДОВЕ И ЗЕЛЕНЧУЦИ

ХРАНИ	ВРЕМЕ НА СЪХРАНЕНИЕ (месеци)
<b>Плодове</b>	
Ябълки	12
Кайсии	8
Къпини	8 – 12
Касис/френско грозде	8 – 12
Череши	10
Праскови	10
Круши	8 – 12
Сливи	10
Малини	8 – 12
Ягоди	10
Рубарб	10
Плодови сокове (портокал, лимон, грейпфрут)	4 – 6
<b>Зеленчуци</b>	
Аспержи	6 – 8
Босилек	12
Бобови	8 – 10
Артишок	8 – 10
Броколи	8 – 10
Брюкселско зеле	8 – 10
Карфиол	10 – 12
Моркови	6 – 8
Целина	8
Гъби (шампиньон)	6 – 8
Магданоз	10 – 12
Чушки	12
Грах	12
Градински боб	12
Спанак	8 – 10
Домати	8 – 10
Тиквички	

Препоръчваме да поставите етикет и датата на всички замразени храни. Поставянето на етикет ще помогне за идентифициране на храните и за посочване кога трябва да се използват, преди качеството им да се влоши. Не замразявайте отново размразени храни.

## 4.2. СЪВЕТИ ЗА ЗАМРАЗЯВАНЕ И СЪХРАНЕНИЕ НА ПРЕСНИ ХРАНИ

- Преди замразяване обвийте и запечатайте пресните храни в: алуминиево фолио, опаковъчно фолио, херметизирани и водонепропускливи торбички, полиетиленови контейнери с капаци или контейнери за фризер, подходящи за замразяване на пресни храни.
- Храните трябва да се пресни, зрели и с отлично качество, за да се получат замразени храни с високо качество.
- Пресните зеленчуци и плодове трябва за предпочитане да се замразяват при прибирането им, за да се запази пълната хранителна стойност, консистенция, цвят и вкус.

Някои меса, особено дивечово, трябва да се окачат да висят преди замразяване.

### Забележка:

- Винаги оставайте горещите храни да изстинат, преди да ги поставите във фризера.
- Консумирайте напълно или частично размразените храни незабавно. Не замразявайте повторно, освен ако храните няма да се готвят след размразяването им. След готвене размразената храна може да се замрази отново.
- Не замразявайте бутилки с течност.

## 4.3. ИЗПОЛЗВАНЕ НА ПАНЕТИ С ЛЕД\*

Пакетите с лед могат да помогнат за запазване на храните в случай на прекъсване на електрозахранването. За най-добра употреба ги поставете над храните, съхранявани в горната част на отделението.

## 4.4. ЗАМРАЗЕНИ ХРАНИ: СЪВЕТИ ПРИ ПАЗАРУВАНЕ

При закупуване на замразена храна:

- Уверете се, че опаковката не е повредена (замразените храни в повредена опаковка може да са се развалили). Ако опаковката изглежда надута или с мокри петна, може да не е била съхранявана при оптималните условия и размразяването може вече да е започнало.
- Когато пазарувате, купувайте замразени храни в края на пазаруването и ги транспортирайте в охладителна чанта.
- След като се приберете у дома, незабавно сложете замразените храни във фризера.
- Ако храните са се размразили дори частично, не ги замразявайте отново. Консумирайте в рамките на 24 часа.
- Избягвайте или намалявайте до минимум температурните промени. Спазвайте датата на изтичане на срока на годност на опаковката.
- Винаги спазвайте информацията за съхранение на опаковката.

## 5. ШУМОВЕ ПРИ РАБОТА

Шумовете от уреда са нормални, тъй като той разполага с няколко вентилатора и мотора за регулиране на функционирането, които се включват и изключват автоматично.

Някои от тези шумове при работа може да се намалят чрез

- Нивелиране на уреда и монтиране на равна повърхност
- Отделяне и избягване на контакт между уреда и мебелировката.
- Проверка дали вътрешните компоненти са правилно поставени.
- Бутилките и контейнерите не влизат в контакт помежду си.

Някои от шумовете при работа, които можете да чуете:

Свиствене при включване на уреда за първи път или след дълга пауза.



Клокочене, когато охлаждащата течност влиза в тръбите.



Звук "BPPP" при работа на компресора.



Бръмчене, когато водна клапа или вентилатор започне да работи.



Щракане, когато компресорът се включи или готов лед падне в поставката за лед, внезапно щракване, когато компресор се включи и изключи.



Щракването е от термостата, който регулира честотата на работата на компресора.



## 6. ПРЕПОРЪКА В СЛУЧАЙ НА НЕИЗПОЛЗВАНЕ НА УРЕДА

### 6.1. ОТСЪСТВИЕ/ВАНАНЦИЯ

В случай на продължително отсъствие се препоръчва да консумирате храните и да изключите уреда с цел спестяване на енергия.

### 6.2. ПРЕМЕСТВАНЕ

1. Извадете всички вътрешни части.
2. Обвийте ги добре и ги обезопасете със залепваща лента, така че да не се удрят една в друга или да се загубят.
3. Завийте регулируемите крака така, че да не докосват поддържащата повърхност.
4. Затворете и обезопасете вратичката със залепваща лента и като използвате пак залепваща лента, прикрепете захранващия кабел към уреда.

### 6.3. ПРЕКЪСВАНЕ НА ЕЛЕКТРОЗАХРАНВАНЕТО

В случай на прекъсване на електрозахранването позволете на местния офис на електроснабдителната компания и попитайте колко ще продължи прекъсването.

**Забележна:** Не забравяйте, че пълният уред ще остане студен по-дълго време от частично пълен уред.

Ако по храните все още се забелязват ледени кристали, те могат да се замразят отново, въпреки че вкусът и ароматът може да са влошени.

Ако храните бъдат намерени в лошо състояние, е най-добре те да се изхвърлят.

### При пренъсвания на електрозахранването, които продължават до 24 часа.

1. Дръжте вратичката на уреда затворена. Това ще позволи съхранените храни да останат студени възможно най-дълго.

### При пренъсвания на електрозахранването, които продължават над 24 часа.

1. Изпразнете отделението на фризера и подредете храните в преносим фризер. Ако такъв тип фризер не е наличен, както и ако не са налични пакети с лед, опитайте да използвате храните, които се развалят най-лесно.
2. Изпразнете ваничката за лед.

## 7. ПОДДРЪЖКА И ПОЧИСТВАНЕ

Преди да извършвате каквато и да е операция по почистване или поддръжка, извадете щепсела на уреда от контакта или изключете захранването му. Периодично почиствайте уреда с кърпа и разтвор на хладка вода и неутрален почистващ препарат, специално предназначен за вътрешността на хладилника. Никога не използвайте абразивни средства. Никога не почиствайте частите на хладилника със запалими течности. Изпаренията могат да създадат риск от пожар или експлозия. Почистете външните части на уреда и уплътнението на вратичката с влажна кърпа и подсушете с мека кърпа.

Не използвайте парни машини за чистене. Охладителят, намиращ се в задната част на уреда, трябва да се почиства редовно с прахосмукачка.

### Важно:

- Бутоните и дисплеят на контролния панел не трябва да се почистват със спирт или вещества на основата на спирт, а със суха кърпа.
- Тръбите на охладителната система се намират в близост до контейнера за обезкрежаване и могат да станат горещи. Периодично ги почиствайте с прахосмукачка.
- За да извадите или поставите стъклен рафт, повдигнете предната част на рафта за преминаване на стопера.

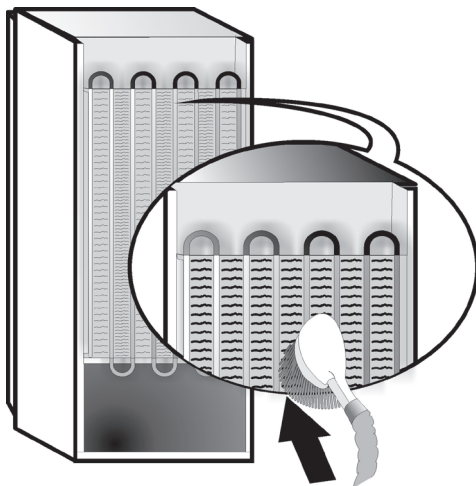

## 8. ОТСТРАНЯВАНЕ НА НЕИЗПРАВНОСТИ



### 8.1. ПРЕДИ ДА СЕ ОБЪРНЕТЕ КЪМ ОТДЕЛА ЗА СЛЕДПРОДАЖБЕНО ОБСЛУЖВАНЕ...

Проблеми с функционирането обикновено възникват в резултат на малки неща, които можете да откриете и отстраните сами без никакви инструменти.

ПРОБЛЕМ	РЕШЕНИЕ
<b>Уредът не работи:</b>	<ul style="list-style-type: none"><li>Захранващият кабел включен ли е в контакт с правилното напрежение?</li><li>Проверили ли сте предпазните устройства и прекъсвачите на домашната електрическа система?</li></ul>
<b>Ано има вода в контейнера за обезсрещаване:</b>	<ul style="list-style-type: none"><li>Това е нормално при горещо, влажно време. Контейнерът дори може да е наполовина пълен. Уверете се, че уредът е нивелиран, за да се гарантира, че водата няма да прелива.</li></ul>
<b>Ано ръбовете на шкафа на уреда, които влизат в контакт с уплътнението на вратичката, са топли при допир:</b>	<ul style="list-style-type: none"><li>Това е нормално при горещо време и когато компресорът работи.</li></ul>
<b>Ано осветлението не работи:</b>	<ul style="list-style-type: none"><li>Проверили ли сте предпазните устройства и прекъсвачите на домашната електрическа система?</li><li>Захранващият кабел включен ли е в контакт с правилното напрежение?</li><li>Ако светодиодите са счупени, потребителят трябва да се свърже със сервизния отдел за подмяна със същия тип, наличен само от нашите центрове за следпродажбено обслужване или оторизираните търговци.</li></ul>
<b>Ано изглежда, че моторът работи прекалено много:</b>	<ul style="list-style-type: none"><li>Времето на работа на мотора зависи от различни неща: броя на отварянията на вратичката, количеството на съхраняваните храни, температурата в помещението, настройката на температурните контроли.</li><li>Кондензаторът (в задната част на уреда) замърсен ли е с прах и мъх?</li><li>Вратичките затворени ли са добре?</li><li>Правилно ли са поставени уплътненията на вратичката?</li><li>В горещи дни или в топло помещение е нормално моторът да работи повече.</li><li>Ако вратичката на уреда е била оставена отворена за дълго време или са съхранени големи количества храни, моторът ще работи по-дълго, за да охлади вътрешността на уреда.</li></ul>
<b>Ано температурата на уреда е прекалено висока:</b>	<ul style="list-style-type: none"><li>Правилно ли са настроени органите за управление на уреда?</li><li>Добавено ли е голямо количество храни в уреда?</li><li>Проверете дали вратичката не се отваря прекалено често.</li><li>Проверете дали вратичката се затваря правилно.</li></ul>
<b>Ано вратите не се отварят и затварят правилно:</b>	<ul style="list-style-type: none"><li>Проверете дали опаковки с храни не блокират вратичката.</li><li>Проверете дали вътрешните части или автоматичният ледогенератор не е в неправилна позиция.</li><li>Проверете дали уплътненията на вратичката не са замърсени или лепкави.</li><li>Уверете се, че уредът е нивелиран.</li></ul>

## 8.2. НЕИЗПРАВНОСТИ

В случай на аларми, свързани с работата, те ще се покажат и на цифровите светодиоди (напр. Failure1 (Неизправност 1), Failure2 (Неизправност 2) и т.н...) повъннете на отдела за следпродажбено обслужване и посочете кода на алармата. Прозвучава звуковата аларма, иконата на Аларма ⚠ светва и буквата „F“ на цифровия дисплей премигва според кода за неизправност, описан по-долу:

Код за неизправност	Визуализация
Грешка 2	Буквата „F“ премигва/спира на 0,5 сек. Премигва 2 пъти, след което остава изключена за 5 секунди. Това се повтаря.  x2
Грешка 3	Буквата „F“ премигва/спира на 0,5 сек. Премигва 3 пъти, след което остава изключена за 5 секунди. Това се повтаря.  x3
Грешка 6	Буквата „F“ премигва/спира на 0,5 сек. Премигва 6 пъти, след което остава изключена за 5 секунди. Това се повтаря.  x6

## 9. СЛЕДПРОДАЖБЕНО ОБСЛУЖВАНЕ

### Преди да се обърнете към отдела за следпродажбено обслужване:

Рестартирайте уреда, за да проверите дали проблемът не се е разрешил. Ако не е, изключете уреда от захранването и изчакайте около час, преди да го включите отново.

Ако след завършване на проверките, посочени в ръководството за отстраняване на неизправности, и след рестартиране, уредът продължава да работи неправилно, се свържете с отдела за техническа помощ, опишете проблема.

### Съобщете:

- модела и серийния номер на уреда (посочен на табелката с основните данни),
- естеството на проблема,

**SERVICE** 0000 000 00000



- сервизния номер (посочен след думата „SERVICE“ на табелката с основните данни, поставена вътре в уреда),
- пълния си адрес,
- телефонния си номер и код за междуградско избиране.

### Забележка:

Посоката на отваряне на вратичката може да се промени. Тази операция се извършва от отдела за следпродажбено обслужване и не се покрива от гаранцията.

# REJSTŘÍK

Kapitola 1: <b>INSTALACE</b> .....	28
1.1. <b>INSTALACE JEDINÉHO SPOTŘEBIČE</b> .....	28
1.2. <b>MONTÁŽ DVOU SPOTŘEBIČŮ</b> .....	28
1.3. <b>PŘIZPŮSOBENÍ DVÍŘEK (JE-LI MOŽNOST DOSTUPNÁ)</b> .....	28
Kapitola 2: <b>FUNKCE</b> .....	29
2.1. <b>CHYTRÝ DISPLEJ*</b> .....	29
2.2. <b>FUNKCE 6. SMYSLU „6TH SENSE FREEZE CONTROL / PROFREEZE FREEZE CONTROL“ (ŘÍZENÍ MRAŽENÍ)</b> .	29
2.3. <b>ZAPNUTO / POHOTOVOSTNÍ REŽIM</b> .....	29
2.4. <b>POPLACH VÝPADKU PROUDU</b> .....	29
2.5. <b>ALARM TEPLoty</b> .....	29
2.6. <b>UPOZORNĚNÍ NA OTEVŘENÁ DVÍŘKA</b> .....	29
2.7. <b>REŽIM PARTY*</b> .....	30
2.8. <b>ŠOKOVÉ ZMRAZENÍ*</b> .....	30
2.9. <b>RYCHLÉ MRAŽENÍ*</b> .....	30
2.10. <b>FUNKCE „ECO NIGHT“ (NOČNÍ PROVOZ) *</b> .....	31
2.11. <b>ŘÍZENÍ MRAŽENÍ*</b> .....	31
2.12. <b>AUTOMATICKÉ ODMRAZOVÁNÍ</b> .....	31
2.13. <b>PŘIHRÁDKA NA LED*</b> .....	32
2.14. <b>OSVĚTLOVACÍ SYSTÉM LED*</b> .....	32
Kapitola 3: <b>POUŽITÍ</b> .....	32
3.1. <b>ZVÝŠENÍ KAPACITY ÚLOŽNÉHO PROSTORU MRAZNIČKY</b> .....	32
3.2. <b>POZNÁMKY</b> .....	32
Kapitola 4: <b>TIPY PRO SKLADOVÁNÍ POTRAVIN</b> .....	33
4.1. <b>DOBA SKLADOVÁNÍ ZMRAZENÝCH POTRAVIN</b> .....	33
4.2. <b>TIPY PRO MRAŽENÍ A UCHOVÁVÁNÍ ČERSTVÝCH POTRAVIN</b> .....	34
4.3. <b>POUŽITÍ MRAZICÍCH AKUMULÁTORŮ*</b> .....	34
4.4. <b>MRAŽENÉ POTRAVINY: NÁKUPNÍ TIPY</b> .....	34
Kapitola 5: <b>ZVUKY ZPŮSOBENÉ PROVOZEM</b> .....	35
Kapitola 6: <b>DOPORUČENÍ V PŘÍPADĚ NEPOUŽÍVÁNÍ SPOTŘEBIČE</b> .....	35
6.1. <b>NEPŘÍTOMNOST/PRÁZDNINY</b> .....	35
6.2. <b>STĚHOVÁNÍ</b> .....	35
6.3. <b>VÝPADEK PROUDU</b> .....	35
Kapitola 7: <b>ÚDRŽBA A ČIŠTĚNÍ</b> .....	35
Kapitola 8: <b>JAK ODSTRANIT PORUCHU</b> .....	37
8.1. <b>NEŽ SE OBRÁTÍTE NA SERVISNÍ STŘEDISKO</b> .....	37
8.2. <b>PORUCHY</b> .....	39
Kapitola 9: <b>SERVISNÍ STŘEDISKO</b> .....	39
Další:	
<b>ZMĚNA SMĚRU OTEVÍRÁNÍ DVÍŘEK (VERZE 1)</b> .....	267
<b>ZMĚNA SMĚRU OTEVÍRÁNÍ DVÍŘEK (VERZE 2)</b> .....	269
<b>VYJÍMÁNÍ/VKLÁDÁNÍ VNITŘNÍCH SOUČÁSTÍ MRAZNIČKY</b> .....	271

## POZNÁMKA:

Tento návod je určen pro více modelů, mezi nimiž mohou být odlišnosti. Části, které se vztahují pouze k určitým spotřebičům, jsou označeny hvězdičkou (\*).

Funkce vztahující se speciálně k vašemu zakoupenému modelu výrobku jsou popsány ve **STRUČNÉM NÁVODU K POUŽITÍ**.

# 1. INSTALACE

## 1.1. INSTALACE JEDINÉHO SPOTŘEBIČE

Aby bylo zajištěno dostatečné větrání, ponechte prostor na obou stranách a nad spotřebičem.

Mezera mezi zadní stranou spotřebiče a stěnou za spotřebičem by měla být alespoň 50 mm.

Menší mezera zvyšuje spotřebu energie spotřebiče.

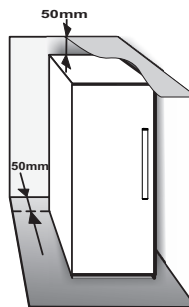

## 1.2. MONTÁŽ DVOU SPOTŘEBIČŮ

V případě společné montáže mrazničky ① i chladničky ② umístěte mrazničku nalevo a chladničku napravo (jak je znázorněno na obrázku). Levá strana chladničky je vybavena speciálním zařízením, které brání vzniku kondenzace mezi spotřebiči.

Při současné montáži obou spotřebičů doporučujeme použít spojovací díl ③ (jak je znázorněno na obrázku). Ten můžete zakoupit v servisním středisku.

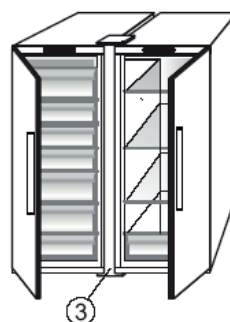
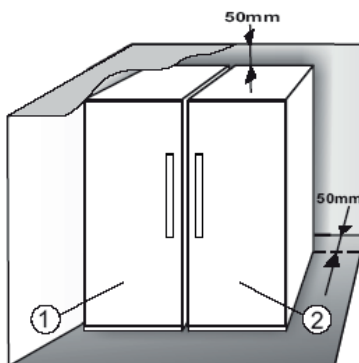

## 1.3. PŘÍZPŮSOBENÍ DVÍŘEK (JE-LI FUNKCE DOSTUPNÁ)

Za účelem nastavení výšky dvířek použijte nastavitelný spodní pant (vyberte modely).

Jsou-li dvířka chladničky níže než dvířka mrazničky, zvedněte dvířka chladničky nahoru tak, že použijete šroubovák M10 a otočíte seřizovacím šroubem proti směru otáčení hodinových ručiček.

Jsou-li dvířka mrazničky níže než dvířka chladničky, zvedněte dvířka chladničky tak, že použijete šroubovák M10 a otočíte seřizovacím šroubem proti směru otáčení hodinových ručiček.

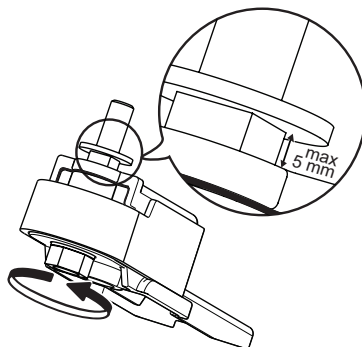

\*Tyto součásti a funkce jsou k dispozici pouze u vybraných modelů. Ověřte si ve stručném návodu k použití, zda je tato funkce u příslušného modelu skutečně k dispozici.



## 2. FUNKCE

### 2.1. CHYTRÝ DISPLEJ\*

Tuto funkci je možné použít v rámci úspory energie. Chcete-li funkci aktivovat/deaktivovat, postupujte podle pokynů obsažených v příslušném stručném návodu k použití. Dvě sekundy po aktivaci Chytrý displej zhasne. Chcete-li seřídit teplotu nebo další funkce, je nutné zapnout displej stisknutím jakéhokoliv tlačítka. Asi po 15 sekundách nečinnosti displej opět zhasne. Deaktivací této funkce se obnoví normální displej. Chytrý displej se automaticky vypne po výpadku napájení. Tato funkce neodpojí spotřebič od elektrické sítě, ale omezí pouze množství proudu odebíraného externím displejem.

**Poznámka:** Uvedená spotřeba energie se vztahuje k provozu s aktivovanou funkcí Chytrého displeje. Tato funkce je k dispozici pouze u modelů s uživatelským rozhraním na dvířkách.

### 2.2. FUNKCE 6. SMYSLU „6TH SENSE FREEZE

CONTROL  / PROFREEZE FREEZE CONTROL“ (ŘÍZENÍ MRAŽENÍ) 

Funkce 6. smyslu „6th Sense Freeze Control / ProFreeze Freeze Control“ (řízení mražení) slouží k udržování správné teploty v následujících případech:

#### - Krátké ponechání otevřených dvířek

Funkce se aktivuje, pokud otevření dvířek způsobí zvýšení vnitřní teploty na hodnoty, které nemohou zajistit bezpečné uchování potravin, a zůstává aktivní tak dlouho, dokud nedojde k obnovení optimálních podmínek.

#### - Uložení čerstvých potravin do mrazničky

Funkce se aktivuje také při umístění čerstvých potravin do mrazničky a zůstává aktivní, dokud není dosaženo optimálních podmínek pro mražení, které zajistí optimální kvalitu mražení při co nejnižší spotřebě energie.



**Poznámka:** Vedle množství potravin vložených do mrazničky má na délku trvání funkce 6. smyslu „6th Sense Freeze Control / ProFreeze Freeze Control“ (řízení mražení) vliv i okolní teplota a množství již uložených potravin v mrazničce. Proto zcela běžně dochází k významným rozdílům v jejím trvání.

### 2.3. ZAPNUTO/POHOTOVOSTNÍ REŽIM

Funkce On/Stand-by slouží k zapnutí mrazicích oddílů a jejich uvedení do pohotovostního režimu. Chcete-li uvést spotřebič do pohotovostního režimu, podržte tlačítko On/Stand-by stisknuté  po dobu 3 sekund. Je-li spotřebič v pohotovostním režimu Stand-by, světlo uvnitř mrazicího oddílu nefunguje. Uvědomte si prosím, že tímto postupem se spotřebič neodpojí od elektrické sítě. Spotřebič jednoduše znovu zapnete stisknutím tlačítka „On/Stand-By“ (zapnuto / pohotovostní režim)



### 2.4. POPLACH VÝPADKU PROUDU

V případě výpadku elektrického proudu začne spotřebič po obnovení přívodu elektřiny automaticky sledovat teplotu v mrazničce. Jakmile teplota v mrazničce vystoupí nad úroveň mražení, rozsvítí se při obnovení dodávky proudu kontrolka funkce výpadku proudu , rozblíká se kontrolka poplachu  a rozezná se zvukový signál.

Poplach vynulujete jedním stisknutím tlačítka  zastavení poplachu.



V případě výpadku elektrického proudu doporučujeme následující opatření:

- Jestliže jsou potraviny v mrazničce rozmrazené ale stále ještě studené, přemístěte je do chladicího oddílu a spotřebujte je do 24 hodin.
- Jestliže jsou potraviny v mrazáku zmrazené, znamená to, že roztály a po obnovení přívodu elektřiny se znovu se zmrazily, což má za následek zhoršení chuti, kvality a jejich výživové hodnoty; mohou být dokonce nebezpečné. Doporučuje se tyto potraviny nejíst, a celý obsah mrazničky vyhodit. Alarm při výpadku proudu je určen jako pomůcka ke sledování kvality potravin v případě výpadku elektrického proudu. Tento systém nezaručuje kvalitu potravin ani bezpečnost jejich konzumace. Uživatelé musí sami zhodnotit, zda jsou potraviny uložené v mrazicím oddílu vhodné k jídlu.



### 2.5. POPLACH TEPLoty

Zní zvukový signál a bliká kontrolka teploty (°C).

K aktivaci alarmu dojde, když:

- Spotřebič je připojen k elektrické síti po delší době nečinnosti
  - Teplota mrazicího oddílu je příliš vysoká
  - Množství čerstvých potravin umístěných do mrazáku přesahuje hodnotu uvedenou na typovém štítku
  - Dveře mrazničky byly otevřené příliš dlouhou dobu
- Poplach vypnete jedním stisknutím tlačítka zastavení poplachu . Kontrolka poplachu  se automaticky vypne, jakmile mrazicí oddíl dosáhne teploty nižší než -10 °C, ukazatel nastavené teploty (°C) přestane blikat a zobrazí zvolené nastavení.

### 2.6. UPOZORNĚNÍ NA OTEVŘENÁ DVÍŘKA

Začne blikat ikona poplachu  a zazní zvukový signál. Poplach se spustí, jsou-li dvířka otevřená po dobu delší než 2 minuty. Poplach dvířek vypnete jejich zavřením nebo jedním stisknutím tlačítka zastavení poplachu , čímž zrušíte zvukový signál.

\*Tyto součásti a funkce jsou k dispozici pouze u vybraných modelů. Ověřte si ve stručném návodu k použití, zda je tato funkce u příslušného modelu skutečně k dispozici.

## 2.7. PARTY REŽIM\*

Tato funkce slouží k chlazení nápojů uvnitř mrazicího prostoru. 30 minut po zvolení této funkce (doba potřebná k ochlazení láhve o objemu 0,75 l, aniž by prasklo sklo) začne symbol blikat a zazní zvukový signál. Vyjmete láhev z mrazicího oddílu a vypnete signál stisknutím tlačítka zastavení poplachu.





**Upozornění:** Nenechávejte láhev uvnitř mrazicího prostoru déle, než je nutné k jejímu ochlazení.

## 2.8. ŠOKOVÉ ZMRAZENÍ\*

Oddíl „Shock Freeze“ je určen speciálně k rychlému mražení až 2 kg čerstvých potravin. Velmi rychlá funkce „Shock Freeze“ minimalizuje tvorbu ledových krystalů uvnitř mražených potravin, čímž zajistí jejich nejlepší možnou kvalitu při rozmrazení před konzumací. Pokud funkce „Shock Freeze“ není aktivní, je možné oddíl použít běžným způsobem k tradičnímu mražení nebo k uchovávání již zmražených potravin.

**Poznámka:** Po aktivaci může funkce Shock Freeze vydávat bzučivý zvuk. Tento zvuk je zcela běžný a je způsoben prouděním vzduchu, který umožňuje optimální rozvedení chladu uvnitř oddílu.

### Aktivace a deaktivace funkce „Shock Freeze“:

1. Je nezbytné, aby od poslední aktivace funkce „Shock Freeze“ (pokud k ní došlo) uběhlo alespoň 12 hodin. Neaktivujte funkci častěji než jednou za 12 hodin.
2. Zkontrolujte, zda není aktivní funkce „Rychlého mražení“: Funkce „Shock Freeze“ a funkce „Rychlé mražení“ nemohou být aktivovány současně.
3. Vyprázdněte oddíl „Shock Freeze“.
4. Aktivujte funkci „Shock Freeze“ (šokové zmrazení) krátkým stiskem tlačítka  na ovládacím panelu: Rozsvítí se příslušná ikona a zapnou se ventilátory ve spodní části oddílu, čímž se zvýší proudění studeného vzduchu a následně urychlí proces zamrazování.
5. Potraviny, které chcete zmrazit, vložte dovnitř oddílu několik centimetrů (min. 2 cm) od větráků na jeho zadní straně tak, aby mezi nimi mohl proudit studený vzduch.
6. V zájmu dosažení maximální rychlosti mražení doporučujeme funkci „Shock Freeze“ nedeaktivovat, dokud k deaktivaci nedojde automaticky. Rovněž neotvírejte dvířka.
7. Funkce „Shock Freeze“ se automaticky deaktivuje 4–5 hodin po aktivaci. Kontrolka  zhasne a větráky se deaktivují. Funkci „Shock Freeze“ (šokové zmrazení) můžete nicméně kdykoli vypnout krátkým stiskem tlačítka  na ovládacím panelu: Kontrolka  zhasne a větráky se deaktivují.

### Upozornění:





#### • Nekompatibilita s funkcí „Rychlé mražení“

Kvůli zajištění optimálního výkonu nelze použít funkce „Shock Freeze“ a „Rychlé mražení“ současně. Pokud tedy máte zapnutou funkci „Rychlé mražení“, musíte ji před aktivací funkce „Shock Freeze“ vypnout (a naopak).

#### • Nezačnou-li pracovat větráky v oddílu pro šokové zmrazení

Po aktivaci funkce „Shock Freeze“ (šokové zmrazení) se může stát, že se kontrolka  rozsvítí podle očekávání, ale větráky nezačnou pracovat. To není nic neobvyklého. Je to znakem toho, že probíhá odmrazování mrazničky. Na konci fáze odmrazování (maximální délka: 1,5 hodiny) začnou větráky automaticky fungovat a proces „Shock Freeze“ začne jako obvykle.

#### • V případě, že se kontrolka nerozsvítí

Pokud se po stisknutí tlačítka  rozsvítí ikona  : pak bylo tlačítko  drženo stisknuté příliš dlouho. Chcete-li aktivovat funkci „Shock Freeze“ (šokové zmrazení), deaktivujte nejprve funkci „Fast Freeze“ (rychlé mražení) (podržte stisknuté tlačítko  po dobu 3 sekund a poté krátce stiskněte tlačítko , a to nejdéle na 1 sekundu).

## 2.9. RYCHLÉ MRAŽENÍ\*

### Množství čerstvých potravin (v kg), které lze zamrazit během 24 hodin, je uvedeno na výrobním štítku spotřebiče.

Tuto funkci lze využít pro optimální výkon zařízení, a to 24 hodin před vložením čerstvých potravin do mrazničky. Pro aktivaci/deaktivaci této funkce se prosím držte pokynů uvedených ve stručném návodu k použití zařízení. Po vložení potravin do mrazničky k jejich zmrazení většinou postačí 24 hodin rychlého zmrazování; po 50 hodinách rychlého zmrazování se funkce automaticky deaktivuje.

### Upozornění:

Chcete-li ušetřit energii, můžete při zamrazování malého množství potravin funkci rychlého mražení po několika hodinách deaktivovat.



\*Tyto součásti a funkce jsou k dispozici pouze u vybraných modelů. Ověřte si ve stručném návodu k použití, zda je tato funkce u příslušného modelu skutečně k dispozici.



- **Nekompatibilita s funkcí „Shock Freeze“ (šokové zmrazení)**

Kvůli zajištění optimálního výkonu nelze použít funkce „Shock Freeze“ a „Rychlé mražení“ současně. Pokud tedy máte zapnutou funkci „Rychlé mražení“, musíte ji před aktivací funkce „Shock Freeze“ vypnout (a naopak).

## 2.10. FUNKCE „ECO NIGHT“ (NOČNÍ PROVOZ) \*

Funkce Eco Night umožňuje koncentrovat spotřebu energie během hodin se sníženou sazbou (obvykle v noci), je-li k dispozici elektrická energie, která stojí méně než během dne (pouze v zemích, které využívají systém více sazeb – sazby můžete zjistit u místní elektrárenské společnosti).

Funkci můžete aktivovat, stisknete-li na začátku snížené sazby (podle konkrétního rozpisu) tlačítko . Pokud například ke snížení sazby dochází ve 20 hodin, stisknete v tuto dobu tlačítko . Svítí-li kontrolka „Eco Night“ (noční provoz) , je tato funkce zapnutá. Při aktivaci této funkce spotřebič automaticky přizpůsobuje spotřebu energie v závislosti na zvoleném čase, tj. spotřebovává méně energie během dne než v noci.

**DŮLEŽITÉ UPOZORNĚNÍ:** Má-li tato funkce správně fungovat, musí být zapnuta v průběhu dne i noci. Funkce zůstává zapnuta, dokud nedojde k její deaktivaci (nebo je deaktivována v případě výpadku proudu nebo vypnutí spotřebiče). Chcete-li tuto funkci deaktivovat, stiskněte opět tlačítko . Pokud kontrolka „Eco Night“ (noční provoz)  nesvítí, je tato funkce vypnutá.

**Poznámka:** Uvedená spotřeba energie se vztahuje k provozu s deaktivovanou funkcí Eco Night.

## 2.11. ŘÍZENÍ MRAŽENÍ\*

Kontrola mražení je funkcí v rámci vyspělé technologie, která dokáže omezit výkyvy teplot v celém mrazicím oddílu na minimum, a to díky inovativnímu vzduchovému systému, který je zcela nezávislý na chladničce. Výskyt případů spálení mrazem je výrazně nižší a potraviny si zachovávají svoji původní kvalitu a barvu.

Chcete-li aktivovat funkci Řízení mražení, zvolte tuto funkci v nabídce, nastavte >ON< a pro potvrzení výběru stisknete tlačítko OK. Chcete-li funkci deaktivovat, zopakujte stejný postup pro >OFF<. Funkce pracuje správně, pokud je teplota nastavena v určeném rozmezí: mezi 22 °C a 24 °C.

Je-li funkce zapnuta a aktuální teplota v mrazničce je nastavena na teplotu vyšší než 22 °C, teplota se pak automaticky nastaví na 22 °C, aby mohl přístroj pracovat správně.

Je-li tato funkce zapnuta a uživatel změní nastavení teploty v mrazničce tak, že toto nastavení neodpovídá danému rozmezí pro správné fungování zařízení, funkce se automaticky deaktivuje.

V případě, že je aktivní funkce rychlého mražení (Fast freezing), funkce kontroly mražení (Freeze control) není umožněna, dokud se funkce rychlého mražení nedeaktivuje.

## 2.12. AUTOMATICKÉ ODMRAZOVÁNÍ

Tento výrobek byl navržen tak, aby se automaticky odmrazoval podle podmínek použití a okolní vlhkosti. Mrazničky s funkcí automatického odmrazování „No Frost“ využívají proudění chladného vzduchu kolem skladovacích prostor, který brání tvorbě ledu, a zcela tak eliminuje potřebu odmrazování.

Zmražené potraviny se nelepí ke stěnám, štítky zůstávají čitelné a úložný prostor čistý a přehledný.

V kombinaci s funkcí 6. smyslu „6th Sense Freeze Control / ProFreeze Freeze Control“ (řízení mražení) nejenže reguluje čidlo, ale soustředí zároveň i chladicí výkon přesně tam, kde je třeba, čímž optimalizuje energetickou účinnost.

\*Tyto součásti a funkce jsou k dispozici pouze u vybraných modelů. Ověřte si ve stručném návodu k použití, zda je tato funkce u příslušného modelu skutečně k dispozici.

## 2.13. PŘÍHRÁDKA NA LED\*

### VÝROBA KOSTEK LEDU

Tác na kostky ledu vyndáte zatažením směrem k sobě.



**VAROVÁNÍ:** Naplňte nádobku pouze pitnou vodou (maximální úroveň = 2/3 celkového objemu).

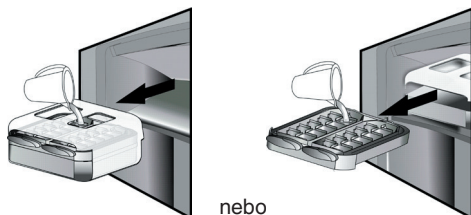

Příhrádku na led umístěte zpět na místo, popřípadě do ní zasuňte tác na kostky ledu. Dávejte pozor, abyste vodu nerozlili.



Vyčkejte, dokud se ledové kostky nezformují (doporučujeme vyčkat alespoň 4 hodiny).

**POZNÁMKA:** Příhrádku na led je možné vyjmout. Můžete jej umístit do vodorovné polohy kdekoli v mrazničce nebo vytáhnout ze spotřebiče, pokud zrovna nepotřebujete kostky ledu vyrábět.

## 3. POUŽITÍ

### 3.1. ZVÝŠENÍ KAPACITY ÚLOŽNÉHO PROSTORU MRAZNIČKY

Skladovací kapacitu mrazničky můžete zvětšit:

- odstraněním košů/držáků\*, což vytvoří prostor pro velké kusy potravin;
- uložení potravin přímo na police mrazáku;
- odstraněním tácu na led\*;
- odstraněním police na láhve\*.

### VIJMUŤÍ KOSTEK LEDU

Skladovací zásobník musí být správně umístěn pod nádobkou na led. Pokud není, zasuňte jej na místo. Jednou z páček otočte ve směru hodinových ručiček, aby došlo k mírnému naklonění nádoby. Kostky ledu vypadnou do skladovacího zásobníku.



V případě potřeby druhý krok opakujte také pro druhou nádobku.

Chcete-li led použít, nadzvedněte mírně skladovací zásobník a vytáhněte jej směrem k sobě.

**POZNÁMKA:** Pokud chcete, můžete také z mrazničky vyjmout celou příhrádku na led a kostky ledu vytáhnout tam, kde potřebujete (například přímo na stole).

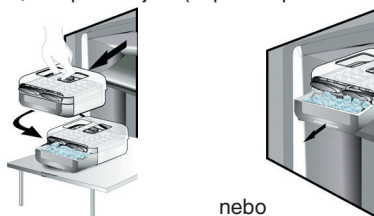

### 2.14. OSVĚTLOVACÍ SYSTÉM LED\*

Uvnitř mrazicího oddílu jsou použity žárovky LED, které umožňují lepší osvětlení při současné velmi nízké spotřebě energie. Pokud osvětlovací systém LED nefunguje, obraťte se na servisní středisko a požádejte o výměnu.

### 3.2. POZNÁMKY

- Nezakrývejte potravinami oblast výstupu vzduchu (na zadní straně uvnitř spotřebiče).
- Je-li mraznička vybavena držákem, jeho vytažením je možné maximalizovat objem úložného prostoru.
- Všechny police, držáky a výsuvné koše jsou vyjímatelné.
- Teploty uvnitř spotřebiče mohou být ovlivněny teplotou v místnosti, četností otevírání dveří i umístěním spotřebiče. Při nastavení teploty musíte brát tyto faktory v úvahu.
- Není-li uvedeno jinak, není příslušenství spotřebiče vhodné k mytí v myčce.

\*Tyto součásti a funkce jsou k dispozici pouze u vybraných modelů. Ověřte si ve stručném návodu k použití, zda je tato funkce u příslušného modelu skutečně k dispozici.

## 4. TIPY PRO SKLADOVÁNÍ POTRAVIN

Mraznička je ideálním místem pro uchovávání mražených potravin, vyrábění kostek ledu a zamrazení čerstvých potravin v mrazicím oddílu.

Na typovém štítku je uveden maximální počet kilogramů čerstvých potravin, které lze zmrazit během 24 hodin (... kg / 24 h).

Pokud v mrazničce skladujete malé množství potravin, doporučujeme použít nejchladnější oblast mrazničky, což v závislosti na modelu odpovídá horní nebo střední části (doporučenou oblast pro mražení potravin naleznete v doprovodné dokumentaci).

### 4.1. DOBA SKLADOVÁNÍ ZMRAZENÝCH POTRAVIN

V následující tabulce jsou uvedeny doporučené doby skladování zmražených čerstvých potravin.

POTRAVINY	DOBA SKLADOVÁNÍ (v měsících)
<b>Maso</b>	
Hovězí	8–12
Vepřové, telecí	6–9
Jehněčí	6–8
Králíčí	4–6
Mleté/droby	2–3
Klobásy / párky	1–2
<b>Drůbež</b>	
Kuře	5–7
Krůta	6
Drůbeží drůbky	2–3
<b>Korýši</b>	
Měkkýši (krab, humr)	1–2
Krab, humr	1–2
Korýši	
Ústřice, vyloupané	1–2

<b>Ryby</b>	
„Tučné“ (losos, sled', makrela)	2–3
„Netučné“ (treska, mořský jazyk)	3–4
<b>Dušené maso</b>	
Maso, drůbež	2–3
<b>Mléčné výrobky</b>	
Máslo	6
Sýry	3
Šlehačka	1–2
Zmrzlina	2–3
Vejsce	8
<b>Polévky a omáčky</b>	
Polévky	2–3
Masové omáčky	2–3
Paštiky	1
Lečo	8
<b>Pečivo a chléb</b>	
Chléb	1–2
Zákusky (běžné)	4
Zdobené dorty	2–3
Palačinky	1–2
Tepelně neupravené pečivo	2–3
Slané koláče	1–2
Pizza	1–2

\*Tyto součásti a funkce jsou k dispozici pouze u vybraných modelů. Ověřte si ve stručném návodu k použití, zda je tato funkce u příslušného modelu skutečně k dispozici.

## OVOCE A ZELENINA

POTRAVINY	DOBA SKLADOVÁNÍ (v měsících)
<b>Ovoce</b>	
Jablka	12
Meruňky	8
Ostružiny	8–12
Černý rybíz / červený rybíz	8–12
Třešně	10
Broskve	10
Hrušky	8–12
Švestky	10
Maliny	8–12
Jahody	10
Rebarbora	10
Ovocné šťávy (pomeranč, citron, grep)	4–6
<b>Zelenina</b>	8–10
Chřest	6–8
Bazalka	12
Fazole	8–10
Artyčoky	8–10
Brokolice	8–10
Růžičková kapusta	8–10
Květák	10–12
Mrkev	6–8
Celer	8
Houby (žampiony)	6–8
Petržel	10–12
Papriky	12
Hrášek	12
Fazolové lusky	12
Špenát	8–10
Rajčata	8–10
Cuketa	

Veškeré zmražené potraviny doporučujeme opatřit popiskem a datem. Popisky pomáhají při rozlišení potravin a určení, dokdy by měly být spotřebovány, aby nedošlo ke zhoršení jejich kvality. Jednou rozmrazené potraviny již znovu nemrazte.

## 4.2. TIPY PRO MRAŽENÍ A UCHOVÁVÁNÍ ČERSTVÝCH POTRAVIN

- Před zamražením čerstvé potraviny zabalte a důkladně uzavřete do: alobalu, potravinové fólie, vzduchotěsných a vodotěsných plastových sáčků, polyetylenových nádob s víčky nebo mrazírenských nádob vhodných k zamražení čerstvých potravin.
- V zájmu dosažení vysoké kvality musí být zamrazované potraviny čerstvé, zralé a prvotřídní kvality.
- Čerstvá zelenina a ovoce by měly být zamrazeny bezprostředně po sběru, aby byla zachována jejich plná nutriční hodnota, konzistence, barva a chuť.

Některé druhy masa, zejména zvěřina, by se měly být před zamražením nechat odležet.

### Poznámka:

- Horké pokrmy nechte vždy před vložením do mrazničky vychladnout.
- Plně nebo částečně rozmrazené potraviny okamžitě zkonzumujte. Po rozmrazení potraviny znovu nemrazte, pokud je předtím nepřevaříte. Po převaření je možné rozmrazené potraviny opět zamrazit.
- Nezamrazujte láhve s tekutinami.

## 4.3. POUŽITÍ MRAZICÍCH AKUMULÁTORŮ\*

Mrazicí akumulátory pomáhají udržet potraviny zmražené v případě výpadku proudu. V zájmu nejlepšího využití je umístíte nad potraviny uložené v horní části oddílu.

## 4.4. MRAŽENÉ POTRAVINY: NÁKUPNÍ TIPY

Při nákupu mražených potravin:

- Zkontrolujte, zda není obal poškozen (mražené potraviny v poškozeném obalu se mohou zkazit). Je-li obal nafouklý nebo jsou-li na něm mokré skvrny, výrobek nebyl skladován v optimálních podmínkách a může již být částečně rozmrzlý.
- Mražené potraviny vybírejte během nákupu jako poslední položku a přepravujte je ve speciální tepelně izolované tašce.
- Po návratu domů mražené potraviny okamžitě vložte do mrazničky.
- Pokud již částečně rozmrzly, znovu je nezmrazujte. Spotřebujte je do 24 hodin.
- Snažte se zabránit změnám teploty nebo je co nejvíce omezte. Řiďte se dobou trvanlivosti uvedenou na obalu.
- Vždy dodržujte pokyny k uchování potravin uvedené na obalu.

## 5. ZVUKY ZPŮSOBENÉ PROVOZEM

Zvuky vycházející ze spotřebiče jsou zcela normální vzhledem k tomu, že spotřebič obsahuje celou řadu větráků a motorů regulujících výkon, které se automaticky zapínají a vypínají.

**Některé z funkčních zvuků však můžete omezit:**

- Vyrovnáním spotřebiče do vodorovné polohy a jeho umístěním na rovném povrchu.
- Ponecháním prostoru mezi spotřebičem a okolním nábytkem.
- Kontrolou správného umístění vnitřních prvků.
- Kontrolou, zda se láhve a nádoby vzájemně nedotýkají.

**Některé z funkčních zvuků, které můžete slyšet:**

Syčivý zvuk při prvním zapnutí spotřebiče nebo opětovném zapnutí po delší přestávce.



Bublavý zvuk při vlévání chladicí kapaliny do trubek.



Vrčivý zvuk vydává běžící kompresor.



Bzučení při zahájení činnosti vodního ventilu nebo ventilátoru.



praskání při spuštění kompresoru nebo při vypadnutí ledu do zásobníku a nárazové praskání při zapnutí a vypnutí kompresoru.



Cvaknutí termostatu, který řídí zapínání kompresoru.





## 6. DOPORUČENÍ V PŘÍPADĚ NEPOUŽÍVÁNÍ SPOTŘEBIČE

### 6.1. NEPŘÍTOMNOST/PRAZDNINY

V případě delší nepřítomnosti se doporučuje potraviny spotřebič odpojit z důvodu úspory energie.

### 6.2. STĚHOVÁNÍ

1. Vyjměte všechny vnitřní díly.
2. Dobře vše zabalte a přelepte lepicí páskou tak, aby do sebe předměty nenarážely a nedošlo k jejich ztrátě.
3. Nastavitelné nožky zašroubujte, aby se nedotýkaly povrchu podložky.
4. Dvířka uzavřete a zajistěte lepicí páskou, s jejíž pomocí také připevněte napájecí kabel ke spotřebiči.

### 6.3. VÝPADEK PROUDU

V případě výpadku elektrického proudu se obraťte na místní pobočku dodavatele elektrické energie a informujte se, jak dlouho bude výpadek trvat.

**Poznámka:** Mějte na paměti, že se v zaplněném spotřebiči udrží studený vzduch déle než jen v částečně naplněném.

Pokud se na potravinách objeví ledové krystalky, je možné je znovu zmrazit, ale může u nich dojít ke změně chuti a vůně.

Přijde-li vám, že jsou potraviny ve špatném stavu, je lepší je vyhodit.

### U výpadků proudu do 24 hodin.

1. Neotevírejte dvířka spotřebiče. Tím zajistíte, že uložené potraviny zůstanou v chladu co nejdéle dobu.

### U výpadků proudu přesahujících 24 hodin.

1. Vyprázdněte mrazicí oddíl a potraviny přemístěte do přenosné mrazničky. Pokud tento typ mrazničky nemáte k dispozici ani nemáte umělé mrazicí akumulátory, spotřebujte jídlo, které snadněji podléhá zkáze.
2. Vyprázdněte nádobku na led.

## 7. ÚDRŽBA A ČIŠTĚNÍ

Před každou údržbou nebo čištěním vytáhněte přívodní kabel z hlavní zásuvky nebo spotřebič odpojte od elektrické sítě.

Spotřebič pravidelně vymývejte hadříkem namočeným do roztoku vlažné vody a neutrálního čistícího prostředku určeného speciálně pro vnitřní části chladničky. Nikdy nepoužívejte abrazivní prostředky. Nikdy části chladničky nečistěte hořlavými kapalinami. Výpary mohou způsobit požár nebo výbuch. Vnější části spotřebiče a těsnění dvířek vyčistěte vlhkým hadříkem a osušte měkkým hadříkem.

Nepoužívejte parní čističe.

Kondenzátor umístěný v zadní části spotřebiče je potřeba pravidelně čistit vysavačem.

### Upozornění:

- Tlačítka a displej ovládacího panelu se nesmí čistit alkoholem ani prostředky na jeho bázi, ale pouze suchým hadříkem.
- Trubky chladicího systému se nacházejí v blízkosti odmrazovací misky a mohou být horké. Čistěte je pravidelně vysavačem.
- Chcete-li vyjmout nebo vložit skleněnou polici, posuňte její přední část tak, aby prošla zarážkou.

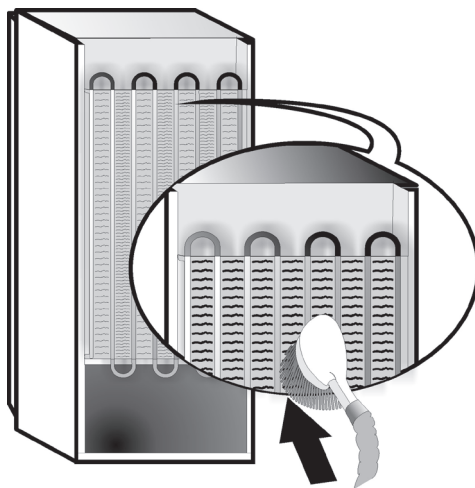



## 8. ODSTRAŇOVÁNÍ PORUCH



### 8.1. NEŽ SE OBRÁTÍTE NA SERVISNÍ STŘEDISKO...

Problémy s výkonem jsou často způsobeny drobnými závadami, které můžete sami odhalit a opravit i bez použití speciálního nářadí.

PROBLÉM	ŘEŠENÍ
<b>Spotřebič nefunguje...</b>	<ul style="list-style-type: none"><li>• Je napájecí kabel zapojen do funkční zásuvky se správným napětím?</li><li>• Zkontrolovali jste jističe a pojistky elektrického rozvodu ve své domácnosti?</li></ul>
<b>Pokud je v odmrazovací misce voda:</b>	<ul style="list-style-type: none"><li>• V horkém a vlhkém počasí se jedná o běžný jev. Miska může být dokonce zaplněna až do poloviny. Zkontrolujte, zda je spotřebič vyrovnán, aby voda nepřetékala.</li></ul>
<b>Pokud jsou okraje skříně spotřebiče, které přicházejí do styku s těsněním dveří, teplé na dotek...</b>	<ul style="list-style-type: none"><li>• Jedná se o jev normální v horkém počasí a při běhu kompresoru.</li></ul>
<b>Pokud vnitřní osvětlení nefunguje...</b>	<ul style="list-style-type: none"><li>• Zkontrolovali jste jističe a pojistky elektrického rozvodu ve své domácnosti?</li><li>• Je napájecí kabel zapojen do funkční zásuvky se správným napětím?</li><li>• Jsou-li LED žárovky rozbité, musí uživatel zavolat do servisního střediska a požádat o výměnu za žárovky stejného typu, které jsou k dispozici pouze v našich servisních střediscích nebo u autorizovaných prodejců.</li></ul>
<b>Pokud se zdá, že motor běží nadměrně...</b>	<ul style="list-style-type: none"><li>• Doba běhu motoru závisí na různých faktorech: četnosti otevírání dveří, množství uložených potravin, teplotě v místnosti, nastavení regulace teploty.</li><li>• Není kondenzátor (na zadní straně spotřebiče) zaprášený a zanesený?</li><li>• Jsou dveře řádně zavřené?</li><li>• Je těsnění dveří správně osazeno?</li><li>• V horkých dnech nebo v případech vyšší teploty v místnosti je samozřejmé, že motor běží déle.</li><li>• Pokud byly dveře spotřebiče otevřené po delší dobu nebo pokud bylo vloženo větší množství potravin, poběží motor delší dobu, aby ochladil vnitřní prostor spotřebiče.</li></ul>
<b>Pokud je teplota spotřebiče příliš vysoká...</b>	<ul style="list-style-type: none"><li>• Jsou ovladače spotřebiče správně nastaveny?</li><li>• Nevložili jste do spotřebiče větší množství potravin?</li><li>• Neotevíráte dveře spotřebiče příliš často.</li><li>• Zkontrolujte, zda jsou dveře správně dovřené.</li></ul>
<b>Pokud se dveře správně nezavírají nebo neotevírají...</b>	<ul style="list-style-type: none"><li>• Zkontrolujte, zda zavírání dveří nebrání uložené potraviny.</li><li>• Zkontrolujte, zda není posunutý některý z vnitřních dílů nebo automatický výrobek ledu.</li><li>• Zkontrolujte, zda není těsnění ve dveřích špinavé nebo lepkavé.</li><li>• Ujistěte se, že je spotřebič ve vodorovné poloze.</li></ul>

## 8.2. PORUCHY

V případě provozních poplachů se zobrazí také jejich číselný kód (např. porucha 1, porucha 2 atd.), který sdělíte při komunikaci se servisním střediskem. Rozezní se zvukový signál, rozsvítí se ikona poplachu  a na digitálním displeji začne blikat písmeno F podle níže popsaných kódů poruchy:

Kód poruchy	Vizuální signalizace
Chyba 2	Písmeno F bliká v půlsekundových intervalech. Blikne dvakrát a pak zůstane 5 sekund vypnuté. Tento postup se opakuje.  2x
Chyba 3	Písmeno F bliká v půlsekundových intervalech. Blikne třikrát a pak zůstane 5 sekund vypnuté. Tento postup se opakuje.  3x
Chyba 6	Písmeno F bliká v půlsekundových intervalech. Blikne šestkrát a pak zůstane 5 sekund vypnuté. Tento postup se opakuje.  6x

## 9. SERVISNÍ STŘEDISKO

### Než se obrátíte na servisní středisko:

Zkuste spotřebič znovu zapnout. Tímto postupem se problém v některých případech podaří odstranit. Pokud ne, odpojte spotřebič od elektrické sítě a před dalším zapnutím hodinu počkejte. Pokud po provedení kontroly popsané v části s pokyny k odstranění poruchy a opětovném zapnutí spotřebič stále nefunguje správně, obraťte se na servisní středisko a vysvětlete, v čem problém spočívá.

### Sdělte:

- model a sériové číslo spotřebiče (uvedeno na typovém štítku),
- charakter poruchy,

**SERVICE** 0000 000 00000



- servisní číslo (číslo za slovem SERVICE na typovém štítku umístěném na vnitřní straně spotřebiče),
- svou úplnou adresu,
- své telefonní číslo s předvolbou.

### Poznámka:

Směr otevírání dveří lze změnit. Pokud je tato změna prováděna pracovníky servisního střediska, nevztahuje se na ni záruka.

# INDHOLDSFORTEGNELSE

Kapitel 1: <b>INSTALLATION</b> .....	40
1.1. OPSTILLING AF ENKELT APPARAT .....	40
1.2. OPSTILLING AF TO APPARATER .....	40
1.3. JUSTER DØRE (HVIS TILGÆNGELIG).....	40
Kapitel 2: <b>FUNKTIONER</b> .....	41
2.1. SMART DISPLAY*.....	41
2.2. 6TH SENSE FREEZE CONTROL / PROFREEZE FREEZE CONTROL .....	41
2.3. ON/STAND BY.....	41
2.4. ALARMEN BLACK OUT .....	41
2.5. TEMPERATURALARM.....	41
2.6. ALARMEN ÅBEN LÅGE .....	41
2.7. PARTY MODE* .....	42
2.8. CHOKFRYSNING* .....	42
2.9. LYNINDFRYSNING* .....	42
2.10. ECO NIGHT-FUNKTION (NATTARIF) * .....	43
2.11. FRYSEKONTROL * .....	43
2.12. AUTOMATISK NO FROST .....	43
2.13. ICE MATE* .....	44
2.14. KONTROLLAMPESYSTEM MED LED-LYS* .....	44
Kapitel 3: <b>BRUG</b> .....	44
3.1. SÅDAN KAN FRYSEAFDELINGENS KAPACITET UDVIDES .....	44
3.2. BEMÆRK:.....	44
Kapitel 4: <b>OPBEVARINGSTIPS</b> .....	45
4.1. OPBEVARINGSTID AF FROSTVARER.....	45
4.2. TIPS TIL INDFRYSNING OG OPBEVARING AF FRISKE MADVARER.....	46
4.3. ANVENDELSE AF FRYSEELEMENTER* .....	46
4.4. FROSNE FØDEVARER: SHOPPINGRÅD:.....	46
Kapitel 5: <b>FUNKTIONELLE LYDE</b> .....	47
Kapitel 6: <b>ANBEFALING NÅR APPARATET IKKE ER I BRUG</b> .....	48
6.1. VED LÆNGEREVARENDE FRAVÆR/FERIE .....	48
6.2. FLYTNING .....	48
6.3. STRØMSVIGT .....	48
Kapitel 7: <b>RENGØRING OG VEDLIGEHOLDELSE</b> .....	48
Kapitel 8: <b>FEJLFINDINGSOVERSIGT</b> .....	49
8.1. FØR SERVICEAFDELINGEN KONTAKTES .....	49
8.2. FEJL.....	50
Kapitel 9: <b>SERVICEAFDELING</b> .....	50
Andet:	
ÆNDRING AF DØRENS ÅBNINGSRETNING (VERSION_1).....	267
ÆNDRING AF DØRENS ÅBNINGSRETNING (VERSION_2).....	269
FJERNELSE/INDSÆTTELSE AF FRYSEINTERIØRET .....	271

## BEMÆRK:

Brugsanvisningen gælder for flere modeller, så der kan være forskelle. Sektioner, der kun gælder for bestemte apparater, er angivet med en stjerne (\*).

Du kan finde funktioner, der gælder specielt for din allerede købte model, i OVERSIGTSVEJLEDNINGEN.

# 1. INSTALLATION

## 1.1. OPSTILLING AF ENKELT APPARAT

For at sikre tilstrækkelig ventilation skal der efterlades mellemrum på begge sider og oven over apparatet.

Der skal være en afstand på mindst 50 cm mellem apparatets bagside og væggen.

En reduktion af denne afstand vil øge produktets energiforbrug.

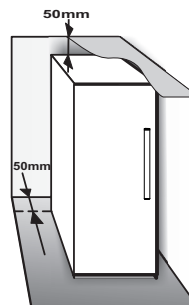

## 1.2. OPSTILLING AF TO APPARATER

Hvis fryseren ① og køleskabet ② opstilles sammen, skal fryseren placeres til venstre og køleskabet til højre (som vist på tegningen). På venstre side af køleskabet findes en særlig anordning til at undgå kondensproblemer mellem apparaterne.

Vi anbefaler, at opstille to apparater sammen ved hjælp af et opstillingssæt ③ (som vist på tegningen). Det kan købes fra serviceafdelingen.

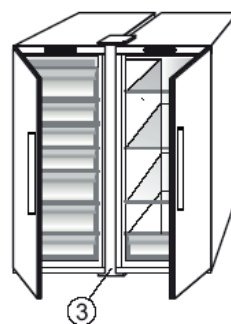
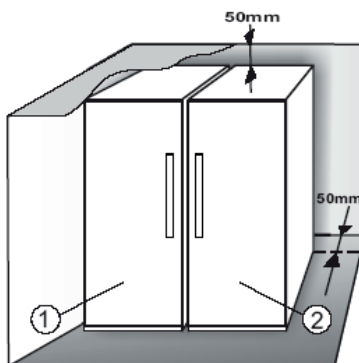

## 1.3. JUSTER DØRE (HVIS TILGÆNGLIG)

Justering af dørene ved brug af det justerbare hængsel forned (visse modeller)

Hvis køleskabets dør er lavere end fryseafdelingens dør, hæves køleskabets dør ved at dreje justeringskruen mod uret ved brug af en M10-nøgle.

Hvis fryseafdelingens dør er lavere end køleskabets dør, hæves fryseafdelingens dør ved at dreje justeringskruen mod uret ved brug af en M10-nøgle.

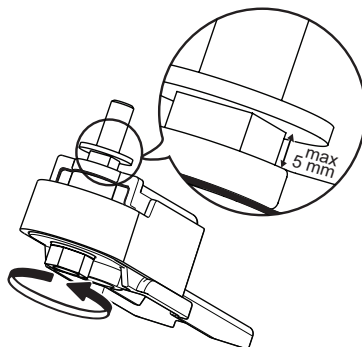

\*Findes kun på udvalgte modeller. Se i oversigtsvejledningen, om denne funktion er findes på din model.

## 2. FUNKTIONER

### 2.1. SMART DISPLAY\*

Denne funktion kan bruges til at spare energi. Følg anvisningerne i oversigtsvejledningen for at aktivere/deaktivere funktionen. To sekunder efter aktiveringen af Smart Display slukker displayet. For at justere temperaturen eller bruge andre funktioner skal displayet aktiveres ved at trykke på en knap. Displayet slukkes automatisk igen, hvis der ikke foretages yderligere handlinger i ca. 15 sekunder. Når funktionen er inaktiveret, vises det normale display igen. Smart Display deaktiveres automatisk efter strømafbrydelse. Husk, at denne funktion ikke afbryder forbindelsen til strømforsyningen, men kun reducerer det eksterne displays strømforbrug.

**Bemærk:** Det viste strømforbrug refererer til drift med Smart Display-funktionen aktiveret. Denne funktion er kun tilgængelig på modellen med brugergrænsefladen på døren.

### 2.2. 6TH SENSE FREEZE CONTROL / PROFREEZE FREEZE CONTROL

Funktionen 6th Freeze Control / ProFreeze Freeze Control opretholder en passende temperatur i følgende tilfælde:

#### - Døren har stået åbent i et stykke tid



Funktionen aktiveres, hver gang døren åbnes, og temperaturen i produktet ændres væsentligt. Funktionen forbliver aktiv, til de optimale opbevaringsbetingelser er genoprettet.

#### - Der placeres friske madvarer i fryseren



Funktionen aktiveres, hver gang der indfrysnes madvarer, og den forbliver aktiv, til de bedste betingelser for indfrysning af madvarerne er opnået, idet funktionen sikrer det rette forhold mellem indfrysingskvalitet og energiforbrug

**Bemærk:** Varigheden af funktionen 6th Sense Freeze Control / ProFreeze Freeze Control beregnes på basis af mængden af madvarer, der skal indfryses, mængden af allerede indfrosne varer i fryseren samt den udvendige temperatur. Det betragtes derfor som helt normalt, at betydelige ændringer af disse påvirker skabets adfærd.

### 2.3. ON/STANDBY

Funktionen On/standby igangsætter driften af fryseafdelingen. For at sætte apparatet i standby skal knappen On/Standby  holdes trykket i 3 sekunder. Når apparatet er i standby, fungerer den indvendige belysning i fryseafdelingen ikke. Husk, at denne funktion ikke afbryder forbindelsen til strømforsyningen. For at tænde for apparatet igen skal der ganske enkelt trykkes på knappen  On/standby.

### 2.4. ALARMEN BLACK OUT

Hvis der forekommer en strømafbrydelse, overvåger produktet automatisk temperaturen i fryseren, når strømmen vender tilbage. Hvis temperaturen i fryseren er højere end indfrysingsniveauet, tænder kontrollampen for strømafbrydelse , alarmkontrollampen  blinker, og lydsignalet aktiveres, når strømtilførslen genoprettes.

Alarmen nulstilles ved at trykke på knappen Stop alarm  én gang.



Følgende handlinger anbefales i tilfælde af alarm for strømafbrydelse:

- Hvis madvarerne i fryseren ikke længere er indfrosne, men stadig er kolde, bør de anvendes inden for 24 timer.
- Hvis madvarerne i fryseafdelingen er frosne, er de blevet nedfrosset igen efter optøning på grund af strømafbrydelsen. Dette forringer smagen, kvaliteten og næringsværdierne, og det kan være farligt at spise disse madvarer. Det anbefales ikke at bruge madvarerne og at fjerne alle madvarer fra fryseren. Black Out alarmer er beregnet til at give vejledning om kvaliteten af madvarerne i fryseren i tilfælde af strømafbrydelse. Dette system garanterer ikke for madvarernes kvalitet eller sikkerhed, og det tilrådes, at brugeren selv bedømmer kvaliteten af madvarerne i fryseafdelingen.



### 2.5. TEMPERATURALARM

Lydsignalet starter, og kontrollampen for temperatur (°C) blinker. Alarmen aktiveres:

- Når apparatet sluttes til strømforsyningen, efter det har været slukket i længere tid
- når temperaturen i fryseafdelingen er for høj
- Den mængde af friske madvarer, der kan anbringes i fryseren, er større end angivelsen på typepladen
- Når fryseafdelingens dør har været åbnet i lang tid.

Lydsignalet deaktiveres ved at trykke på knappen Stop alarm  én gang. Alarmkontrollampen  slukker automatisk, når temperaturen i fryseafdelingen når under -10° C, og kontrollamperne for temperatur (°C) i fryseafdelingen holder op med at blinke og viser den valgte indstilling.

### 2.6. ALARMEN ÅBEN LÅGE

Alarmikonet  tænder og blinker, og lydsignalet aktiveres. Alarmen går i gang, når døren står åben i mere end 2 minutter. Luk døren for at deaktivere lydsignalet, eller tryk én gang på knappen Stop Alarm  for at afbryde lydsignalet.

\*Findes kun på udvalgte modeller. Se i oversigtsvejledningen, om denne funktion er findes på din model.

## 2.7. PARTY MODE\*

Denne funktion gør det muligt at afkøle drikkevarer i fryseafdelingen. Efter 30 minutter (tilstrækkelig tid til at afkøle en flaske med 0,75 l, uden at glasset sprænger), blinker symbolet og der afgives et lydsignal: Tag flasken ud af fryseafdelingen og deaktiver lydssignalet ved at trykke på knappen Stop alarm.

**VIGTIGT:** Efterlad ikke flasken i længere tid i fryseafdelingen, end det tager at køle den tilstrækkeligt.



## 2.8. CHOKFRYSNING\*

"Chokfrysning"-afdelingen er specielt designet til at fryse op til 2 kg friske fødevarer ekstremt hurtigt. Den superhurtige "Chokfrysning"-funktion minimerer dannelsen af iskrystaller inde i fødevarer, når de indfryses, og sikrer dermed, at de bibeholder den bedst mulige kvalitet, når de optøs før tilberedning. Når funktionen "Chokfrysning" ikke er aktiveret, kan afdelingen blive brugt som normalt til almindelig frysning eller til opbevaring af allerede frosne fødevarer.

**Bemærk:** Når funktionen er aktiv, høres der en summen lyd. Dette er helt normalt og skyldes luftstrømmen, der tillader optimal fordeling af kold luft inde i afdelingen.

### Sådan aktiveres og deaktiveres funktionen "Chokfrysning":

1. Sørg for, at der er gået mindst 12 timer, siden funktionen "Chokfrysning" sidst blev aktiveret (hvis overhovedet). Funktionen må ikke aktiveres mere end én gang hver 12 timer.
2. Kontrollér, at funktionen "Lynindfrysning" ikke er aktiv: Funktionerne "Chokfrysning" og "Lynindfrysning" kan ikke være aktive på samme tid.
3. Tøm "Chokfrysning"-afdelingen.
4. Aktivér funktionen "Chokfrysning" ved at trykke kortvarigt på knappen  på betjeningspanelet: ikonet lyser og ventilatorerne i bunden af afdelingen starter, hvilket øger strømmen af kold luft og fremskynder indfrysningen.
5. Anbring de fødevarer, der skal indfryses, i afdelingen et par centimeter (min. 2 cm) fra ventilatorerne på bagvæggen, så kold luft kan cirkulere.
6. Vi anbefaler, at funktionen "Chokfrysning" ikke deaktiveres, indtil den automatisk deaktiveres for at opnå maksimal indfrysningshastighed og at holde døren lukket.

7. Funktionen "Chokfrysning" afbrydes automatisk efter 4-5 timer: kontrollampen  slukkes og ventilatorerne deaktiveres. Funktionen "Chokfrysning" kan dog slukkes på ethvert tidspunkt ved at trykke kortvarigt på knappen  på betjeningspanelet: kontrollampen  slukkes og ventilatorerne deaktiveres.

### Bemærk:





- **Kan ikke anvendes sammen med funktionen "Lynindfrysning"**

For at garantere optimal ydelse kan funktionerne "Chokfrysning" og "Lynindfrysning" ikke være aktive sammen på samme tid. Hvis funktionen "Lynindfrysning" allerede er aktiveret, skal den derfor deaktiveres, før funktionen "Chokfrysning" kan aktiveres (og vice versa).

- **Hvis ventilatorerne i Chokfrysnings-afdelingen ikke starter**

Når funktionen "Chokfrysning" er blevet aktiveret, kan det ske, at kontrollampen  tændes som forventet, men at ventilatorerne ikke starter. Dette er normalt og betyder, at afrimning af fryseren er i gang. Efter endt afrimning (maks. varighed: 1,5 hours) går ventilatorerne automatisk i gang og "Chokfrysning"-processen vil starte som normalt.

- **Hvis kontrollampen  ikke tændes**

Hvis ikonet  tændes, efter at der er trykket på knappen  betyder det, at der er blevet trykket for længe på knappen . Før funktionen "Chokfrysning" aktiveres, skal funktionen Lynindfrysning deaktiveres (hold på knappen  i 3 sekunder og tryk dernæst kortvarigt på knappen  i højst 1 sekund.

## 2.9. LYNINDFRYSNING\*

### Mængden af friske madvarer (i kg), der kan indfryses på 24 timer, er angivet på typepladen.

Denne funktion kan bruges til at optimere brugen af apparatet, 24 timer inden, der placeres friske madvarer i fryseren. Følg venligst anvisningerne i oversigtsvejledningen for at aktivere/inaktivere funktionen. Generelt er det tilstrækkeligt at foretage lynindfrysning af madvarerne i ca. 24 timer. Funktionen Lynindfrysning inaktiveres automatisk 50 timer efter aktiveringen.

### Bemærk:

Lynindfrysningfunktionen kan deaktiveres efter et par timer, når der indfryses små mængder mad, for at spare energi.



\*Findes kun på udvalgte modeller. Se i oversigtsvejledningen, om denne funktion er findes på din model.



- **Kan ikke anvendes sammen med funktionen "Chokfrysning"**

For at garantere optimal ydelse kan funktionerne "Chokfrysning" og "Lynindfrysning" ikke være aktive sammen på samme tid. Hvis funktionen "Lynindfrysning" allerede er aktiveret, skal den derfor deaktiveres, før funktionen "Chokfrysning" kan aktiveres (og vice versa).

## 2.10. ECO NIGHT-FUNKTION (NATTARIF) \*

Funktionen Eco Night gør det muligt at koncentrere apparatets energiforbrug til lavlastperioden (normalt om natten), hvor der er mere elektricitet til rådighed, og tariffen er lavere end om dagen (gælder kun i visse lande, der anvender et system med flere tariffer på basis af lavlastperioder - få oplysninger om tariftidspunkterne hos dit elselskab).

For at aktivere funktionen trykkes der på knappen  på det tidspunkt, hvor lavlastperioden starter (afhænger af det pågældende elselskabs specifikke tariftidspunkter). For eksempel skal der trykkes på knappen  kl. 20:00, hvis lavlastperioden med lavere tarif starter på det tidspunkt. Når kontrollampen for  er tændt, er funktionen aktiv. Når funktionen er blevet aktiveret, begynder apparatet automatisk at tilpasse forbruget af energi afhængigt af tidspunktet, dvs. det forbruger mindre energi om dagen end om natten.

**VIGTIGT:** Funktionen skal være aktiv både om natten og om dagen for at kunne fungere korrekt. Funktionen forbliver tændt, indtil den deaktiveres (eller den deaktiveres i tilfælde af strømafbrydelse eller hvis apparatet slukkes). Funktionen kan afbrydes, ved at der atter trykkes på knappen . Når kontrollampen for Eco Night  er slukket, er funktionen deaktiveret.

**Bemærk:** Det viste strømforbrug refererer til drift med Eco Night-funktionen deaktiveret.

## 2.11. FRYSEKONTROL\*

Frysekontrollen er en avanceret teknologi, som reducerer temperaturvariationerne i hele fryseafdelingen til et minimum, takket være et innoverende luftsystem, der er fuldstændigt uafhængigt af køleskabet. Forfrysninger reduceres i et betragteligt omfang, og fødevarerne bevarer deres oprindelige kvalitet og farve.

Vælg funktionen fra menuen for at aktivere Frysekontrol, indstil til >ON< og tryk på knappen OK for at bekræfte valget. Gentag den samme procedure indstilling på >OFF< for at deaktivere funktionen.

Funktionen virker korrekt inden for et defineret temperaturinterval: mellem -22°C og -24°C.

Når funktionen er aktiveret og den aktuelle temperatur i fryseren indstilles på en varmere indstillingsværdi end -22°C, indstilles temperaturen automatisk på -22°C, for at passe til arbejdsintervallet.

Hvis funktionen er aktiveret og brugeren ændrer fryserens temperatur til uden for arbejdsintervallet, slår funktionen automatisk fra.

Hvis Lynfrysning er aktiveret hæmmes funktionen "Frysekontrol" indtil Lynfrysningfunktionen slukkes.

## 2.12. AUTOMATISK NO FROST

Dette produkt er designet til automatisk at afise i overensstemmelse med brug og luftfugtighed **No Frost**-frysere sørger for cirkulation af kold luft i opbevaringsområderne og hindrer isdannelse, så det aldrig er nødvendigt at afise.

Frostvarerne sidder ikke fast på væggene, etiketterne forbliver læsbare, og opbevaringsområdet forbliver rent og i orden.

I kombination med 6th Sense Freeze Control / ProFreeze Freeze Control styrer den ikke kun sensoren, men dirigerer også den kolde luft præcist til det nødvendige sted, så strømforbruget optimeres.

\*Findes kun på udvalgte modeller. Se i oversigtsvejledningen, om denne funktion er findes på din model.

## 2.13. ICE MATE\*

### SÅDAN LAVES ISTERNINGER

Du kan tage isterningbakkerne ud ved at trække i dem.



**ADVARSEL:** fyld kun med drikkevand (maksimalt niveau = 2/3 af den samlede kapacitet).

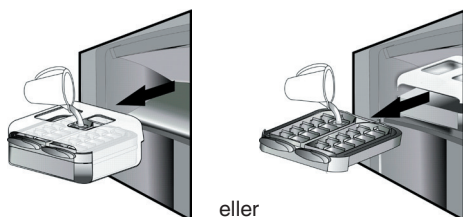

Sæt Ice Mate tilbage i fryseafdelingen, eller indsæt isterningbakken igen i Ice Mate. Pas på ikke at spilde vand.



Vent til isterningerne er formet (det anbefales at vente i cirka 4 timer).

**BEMÆRK:** Ice Mate kan fjernes. Den kan placeres i vandret stilling overalt i fryseren eller tages ud, hvis der ikke skal laves isterninger.

## 3. BRUG

### 3.1. SÅDAN KAN FRYSEAFDELINGENS KAPACITET UDVIDES

Fryseafdelingens kapacitet kan udnyttes bedre på følgende måder:

- Ved at fjerne kurvene/klapperne\* for at tillade opbevaring af store varer.
- Ved at anbringe madvarerne direkte på hylderne i fryseafdelingen.
- Sådan fjernes Ice Mate\* .
- Ved at fjerne hylden til små flasker\*.

### SÅDAN TAGES ISTERNINGER UD

Sørg for, at beholderen er skubbet helt ind under isterningbakken. Hvis ikke, skub den ind. Drej et af håndtagene i urets retning, indtil bakken drejer en smule. Isterningerne falder ned i isbeholderen.



Gentag punkt 2 for den anden halvdel af bakken, hvis det er nødvendigt.

For at få is skal du løfte isbeholderen en smule og trække den mod dig.

**BEMÆRK:** Hvis du foretrækker det, kan du fjerne hele Ice Mate fra apparatet for at tage isterningerne ud, hvor det er lettest for dig (for eksempel: direkte på bordet).

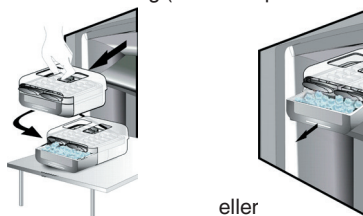

### 2.14. KONTROLLAMPESYSTEM MED LED-LYS\*

Lyssystemet i fryseafdelingen bruger LED-lys, der giver en bedre belysning, og som har et meget lavt forbrug af energi. Hvis lysdioder-belysningsystemet ikke fungerer, skal det udskiftes af serviceafdelingen.

### 3.2. BEMÆRK:

- Undlad at blokere åbningen til luftudledning (på bagvæggen inde i produktet) med fødevarer.
- Hvis fryseafdelingen er forsynet med en klap, kan opbevaringsområdet gøres større ved at fjerne den.
- Alle hylder, klapper og kurve kan tages ud.
- Apparatets indvendige temperatur afhænger af rumtemperaturen, apparatets placering, og hvor tit lågen åbnes. Disse faktorer skal tages i betragtning ved indstillingen af temperaturen.
- Tilbehørsdelene kan ikke vaskes i opvaskemaskine, medmindre andet er angivet.

\*Findes kun på udvalgte modeller. Se i oversigtsvejledningen, om denne funktion er findes på din model.



## 4. OPBEVARINGSTIPS

Fryseren er ideel til opbevaring af frostvarer, til indfrysning af friske madvarer samt til fremstilling af isterninger.

Mængden af friske madvarer, der kan indfrysnes på 24 timer, er angivet på typepladen (...kg/24t).

Hvis du kun vil gemme en lille mængde fødevarer i fryseren, anbefaler vi, at du bruger de koldeste områder i fryseafdelingen, hvilket er det øverste eller midterste område afhængigt af modellen (se produktkortet for at se, hvilket område der anbefales til indfrysning af friske fødevarer).

### 4.1. OPBEVARINGSTID AF FROSTVARER

I den viste tabel ses det antal måneder, hvori friske, indfrosne varer kan opbevares.

MADVARER	OPBEVARINGSTID (måneder)
<b>Kød</b>	
Oksekød	8 - 12
Svinekød, kalvekød	6 - 9
Lammekød	6 - 8
Harekød	4 - 6
Hakkekød/indmad	2 - 3
Medisterpølse	1 - 2
<b>Fjerkræ</b>	
Kylling	5 - 7
Kalkun	6
Indmad	2 - 3
<b>Krebsdyr</b>	
Bløddyr, krabber, hummer	1 - 2
Krabber, hummer	1 - 2
<b>Skaldyr</b>	
Østers, kogte	1 - 2

<b>Fisk</b>	
"Fede" fisk (laks, sild, makrel)	2 - 3
"Fedtfattige" fisk (torsk, tunge)	3 - 4
<b>Gryderetter</b>	
Kød, fjerkræ	2 - 3
<b>Mejeriprodukter</b>	
Smør	6
Ost	3
Piskefløde	1 - 2
Is	2 - 3
Æg	8
<b>Supper og saucer</b>	
Suppe	2 - 3
Kødsovs	2 - 3
Pate	1
Ratatouille	8
<b>Kager og brød</b>	
Brød	1 - 2
Kager (uden fyld)	4
Gateaux (kager)	2 - 3
Crepes	1 - 2
Butterdej	2 - 3
Tærter	1 - 2
Pizza	1 - 2

\*Findes kun på udvalgte modeller. Se i oversigtsvejledningen, om denne funktion findes på din model.

## FRUGT OG GRØNT

MADVARER	OPBEVARINGSTID (måned)
<b>Frugt</b>	
Æbler	12
Abrikoser	8
Brombær	8 - 12
Solbær/røde ribs	8 - 12
Kirsebær	10
Ferskner	10
Pærer	8 - 12
Blommer	10
Hindbær	8 - 12
Jordbær	10
Rabarber	10
Frugtsaft (appelsin, citron, grapefrugt)	4 - 6
<b>Grøntsager</b>	8 - 10
Asparges	6 - 8
Basilikum	12
Bønner	8 - 10
Artiskokker	8 - 10
Broccoli	8 - 10
Rosenkål	8 - 10
Blomkål	10 - 12
Gulerødder	6 - 8
Selleri	8
Svampe (champignonner)	6 - 8
Persille	10 - 12
Peberfrugter	12
Ærter	12
Store bønner	12
Spinat	8 - 10
Tomater	8 - 10
Squash	

Vi anbefaler, at mærke og datere alle dine frosne fødevarer. Med en mærkat er det lettere at identificere dine fødevarer og vide, hvornår de skal bruges, før deres kvalitet forringes. Nedfrys ikke optøede fødevarer.

## 4.2. TIPS TIL INDFRYSNING OG OPBEVARING AF FRISKE MADVARER

- Før indfrysningen skal de friske madvarer pakkes i: Stanniol, plastfilm, vandtætte plastbeholdere, polyætylenbeholdere m. låg eller fryseemballage, som er egnet til de pågældende madvarer.
- Madvarerne skal være friske, modne og af bedste kvalitet.
- Frugt og grønt skal indfryses så hurtigt som muligt efter høsten for at bevare næringsstofferne, konsistensen, farverne og smagen af de pågældende madvarer så intakte som muligt.

Visse kødtyper, især vildt, skal hænges før indfrysning.

### Bemærk:

- Varm mad skal køle af, før det placeres i fryseren.
- Helt eller delvist optøede madvarer bør anvendes straks. Frys ikke optøede madvarer ned igen, medmindre de først er blevet tilberedt. Optøede madvarer kan indfryses efter tilberedning.
- Frys ikke flasker med væske.

## 4.3. ANVENDELSE AF FRYSEELEMENTER\*

Fryseelementer hjælper med at holde fødevarerne frosne i tilfælde af strømsvigt. De udnyttes bedst ved at placere dem oven over fødevarer, der opbevares øverst i afdelingen.

## 4.4. FROSNE FØDEVARER: SHOPPINGRÅD:

Ved køb af frostvarer skal man:

- Kontrollere, at emballagen eller pakken er intakt (da varen ellers kan være forringet). Hvis en pakke er bulet eller har fugtige pletter, har den ikke været opbevaret under optimale betingelser og kan have været udsat for delvis optøning.
- Under indkøb bør de frosne fødevarer vælges i slutningen af indkøbsturen, og transporteres i en isoleret køletaske.
- Kom varerne i fryseren umiddelbart efter hjemkomsten.
- Hvis en madvare har været optøet (også delvist), må den ikke nedfryses igen. Brug den inden 24 timer.
- Undgå eller begræns temperaturudsving mest muligt. Overhold udløbsdatoen på emballagen.
- Følg altid anvisningerne på emballagen vedrørende opbevaring af frostvarer.

## 5. FUNKTIONELLE LYDE

Det er normalt, at der høres forskellige lyde fra dine apparater, da de har en række ventilatorer og motorer til at regulere funktioner, der automatisk tændes og slukkes.

**Nogle af de funktionelle lyde kan reduceres ved at**

- Sætte apparatet i vater og opstille det på en jævn overflade
- Undgå kontakt mellem apparatet og andre køkkenelementer.
- Kontrollere, at de interne dele er placeret korrekt.
- Sørge for, at flasker og beholdere ikke berører hinanden.

**Nogle af de funktionelle lyde der kan høres:**

En hvislende lyd, når apparatet tændes første gang eller efter en lang pause.



En gurglende lyd, når kølevæsken kommer ind i rørene.



BRRR lyden kommer fra kompressoren.



En summende lyd, når vandventilen eller ventilatoren går i gang.



En knagende lyd, når kompressoren starter, eller når færdig is falder ind i isboksen. Pludselige klik, når kompressoren tænder og slukker.



KLIKKET kommer fra termostaten, der justerer kompressorfunktionens hyppighed.



## 6. ANBEFALING NÅR APPARATET IKKE ER I BRUG

### 6.1. VED LÆNGEREVARENDE FRAVÆR/FERIE

I tilfælde af længere fravær anbefales det at bruge fødevarer og frakoble apparatet for at spare strøm.

### 6.2. FLYTNING

1. Fjern alle indvendige dele.
2. Pak delene godt ind, og tape dem sammen, så de ikke går løse eller rystes.
3. Justér de justerbare fødder, så de ikke berører støtteunderlaget.
4. Luk, og fastgør lågen med tape, og brug også tape til at fastgøre strømkablet bag på køle-/fryseskabet med.

### 6.3. STRØMSVIGT

Ved strømsvigt kontaktes det lokale elværk for at høre, hvor længe man regner med, at strømsvigtet vil vare.

**Bemærk:** Husk, at et fyldt apparat forbliver koldt længere end et halvfyldt.

Hvis der stadig er iskrystaller på madvarerne, er det muligt at genindfryse dem uden risiko. Madvarerne vil imidlertid sandsynligvis skifte farve og smag.

Hvis madvarerne derimod er i dårlig tilstand, skal de kasseres.

#### Ved strømsvigt, der varer op til 24 timer.

1. Hold apparatets låge lukket. Dette holder madvarerne kolde længst muligt.

#### Ved strømsvigt, der varer mere end 24 timer.

1. Tøm fryseafdelingen, og anbring madvarerne i en bærbar fryseboks. Hvis en fryseboks ikke er til rådighed, og f.eks. fryseelementer ikke kan anvendes, skal du forsøge at anvende de madvarer, der hurtigst vil blive ødelagt.
2. Isterningbakke.

## 7. RENGØRING OG VEDLIGEHOLDELSE

Før enhver form for vedligeholdelse eller rengøring skal stikket tages ud af stikkontakten eller strømmen afbrydes på hovedafbryderen.

Rengør apparatet regelmæssigt med en svamp fugtet med en opløsning af lunkent vand og neutralt rengøringsmiddel beregnet til køleskabe. Brug aldrig skuremidler. Rengør aldrig køle-/fryseskabsdele med brændbare væsker. Dampene kan starte en brand eller en eksplosion. Rengør apparatets yderside og dørpakningen med en fugtig klud og tør af med en blød klud.

Anvend ikke damprensere.

Rengør kondensatoren på bagsiden af apparatet med støvsugeren eller en børste.

#### VIGTIGT:

- Betjeningspanelets taster og display må ikke rengøres med produkter, der indeholder alkohol eller afledte produkter, men kun med en tør klud.
- Kølesystemets kølerør er placeret nær afrimningsbakken, og de kan blive varme. Rengør dem regelmæssigt med støvsugeren.
- Glaspladen fjernes eller indsættes ved at trække den forreste del af hylden op og hen over stopblokken.

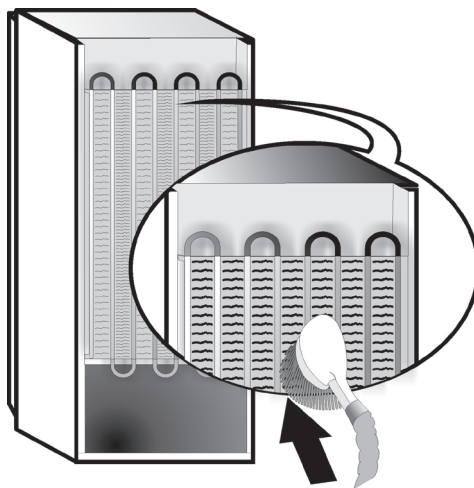

## 8. FEJLFINDINGSOVERSIGT



### 8.1. FØR SERVICEAFDELINGEN KONTAKTES

Ydelsesproblemer skyldes ofte små ting, som du selv kan finde og rette uden værktøjer af nogen art.

PROBLEM	LØSNING
<b>Apparatet fungerer ikke:</b>	<ul style="list-style-type: none"><li>• Er netledningen sat i en stikkontakt med korrekt spænding?</li><li>• Er der gået en sikring?</li></ul>
<b>Der er vand i afrimningsbakken:</b>	<ul style="list-style-type: none"><li>• Dette er normalt i varmt, fugtigt vejr. Bakken kan være halvt fyldt. Sørg for, at apparatet er i vater, så vandet ikke løber ud.</li></ul>
<b>Kanterne på køle-/fryseskabets kabinet, der kommer i kontakt med dørpakningen, er varme ved berøring:</b>	<ul style="list-style-type: none"><li>• Dette er normalt i varmt vejr og når kompressoren kører.</li></ul>
<b>Lyset fungerer ikke:</b>	<ul style="list-style-type: none"><li>• Er der gået en sikring?</li><li>• Er netledningen sat i en stikkontakt med korrekt spænding?</li><li>• Fjern pæren, og udskift den med en af samme type fra vores forhandlere eller serviceafdeling.</li></ul>
<b>Motoren synes at køre for meget:</b>	<ul style="list-style-type: none"><li>• Motorens kørselstid afhænger af forskellige ting: antallet af gange lågen åbnes, mængden af opbevarede madvarer, rumtemperaturen samt indstillingen af termostaterne.</li><li>• Er kondensatoren (på apparatets bagvæg) fri for støv?</li><li>• Er døren lukket ordentligt?</li><li>• Er dørpakningerne tætte?</li><li>• På varme dage, eller hvis lokalet er varmt, kører motoren i længere tid.</li><li>• Hvis lågen har været åbnet hyppigt, eller hvis der er anbragt store mængder af madvarer, kører motoren i længere tid for at køle det indre af apparatet ned.</li></ul>
<b>Temperaturen er for høj:</b>	<ul style="list-style-type: none"><li>• Er betjeningsanordningerne indstillet korrekt?</li><li>• Er der netop lagt en større mængde madvarer i køle- eller fryseafdelingen?</li><li>• Kontrollér, at lågen ikke bliver åbnet for tit.</li><li>• Kontrollér, at lågen lukker ordentligt.</li></ul>
<b>Døren åbner og lukker ikke korrekt:</b>	<ul style="list-style-type: none"><li>• Kontrollér, at madvareemballage ikke blokerer døren.</li><li>• Kontrollér, at skåle, hylde, skuffer og ismaskinen er på plads.</li><li>• Kontrollér, om dørpakningen er ren og ikke klæber.</li><li>• Sørg for, at apparatet er i vater.</li></ul>

## 8.2. FEJL

I tilfælde af driftsalarmer vises de også med kontrollamperne (f.eks. Fejl 1, Fejl 2, osv...). Kontakt serviceafdelingen, og angiv alarmkoden. Lydsignalet høres, alarmikonet  tænder og bogstavet F blinker i henhold til den fejlkode, der beskrives herunder:

Fejlkode	Visning	
Fejl 2	Bogstavet F blinker med 0,5 sek. interval. Blinker ON 2 gange og forbliver derefter slukket i 5 sekunder. Mønsteret gentager sig.	 x2
Fejl 3	Bogstavet F blinker med 0,5 sek. interval. Blinker ON 3 gange og forbliver derefter slukket i 5 sekunder. Mønsteret gentager sig.	 x3
Fejl 6	Bogstavet F blinker med 0,5 sek. interval. Blinker ON 6 gange og forbliver derefter slukket i 5 sekunder. Mønsteret gentager sig.	 x6

## 9. SERVICEAFDELING

### Før serviceafdelingen kontaktes:

Start apparatet igen for at se, om fejlen er afhjulpet. Hvis dette ikke er tilfældet, afbrydes strømmen igen, og operationen gentages efter en time.

Hvis apparatet stadig ikke fungerer korrekt, efter at kontrollerne i fejlfindingsoversigten er udført, og der er tændt for apparatet igen, skal serviceafdelingen kontaktes. Beskriv problemet.

### Oplys venligst:

- Modellen og apparatets serienummer (opgivet på typepladen)
- Fejltypen,

**SERVICE** 0000 000 00000



- Servicenummeret (nummeret står efter ordet SERVICE på typepladen, der er anbragt inde i apparatet),
- Fulde navn og adresse
- Dit telefonnummer.

### Bemærk:

Lågen kan vendes, så den åbner i modsatte side. Hvis serviceafdelingen udfører vending af lågen, dækkes det ikke af garantien.

# INDEX

Hoofdstuk 1: <b>INSTALLATIE</b> .....	<b>52</b>
1.1. EEN APPARAAT INSTALLEREN.....	52
1.2. TWEE APPARATEN INSTALLEREN .....	52
1.3. DEUREN REGELEN (INDIEN AANWEZIG).....	52
Hoofdstuk 2: <b>FUNCTIES</b> .....	<b>53</b>
2.1. SMART DISPLAY* (SLIMME DISPLAY)* .....	53
2.2. 6TH SENSE VRIESCONTROLE / PROFREEZE VRIESCONTROLE .....	53
2.3. AAN/STAND-BY .....	53
2.4. BLACKOUT-ALARM .....	53
2.5. ALARM TEMPERATUUR.....	53
2.6. ALARM DEUR OPEN.....	53
2.7. PARTY MODE* .....	54
2.8. SHOCK FREEZE* .....	54
2.9. FAST FREEZE* (SNEL INVRIEZEN) .....	54
2.10. FUNCTIE ECO NIGHT (NACHTTARIEF) * .....	55
2.11. FREEZE CONTROL* (VRIESCONTROLE).....	55
2.12. AUTOMATIC NO FROST (AUTOMATISCH ONTDOOIEN).....	55
2.13. ICE MATE* .....	56
2.14. SYSTEEM MET LED-VERLICHTING* .....	56
Hoofdstuk 3: <b>GEBRUIK</b> .....	<b>56</b>
3.1. DE OPSLAGRUIMTE VAN DE VRIEZER VERGROTEN .....	56
3.2. OPMERKINGEN .....	56
Hoofdstuk 4: <b>TIPS VOOR OPSLAG VAN LEVENSMIDDELEN</b> .....	<b>57</b>
4.1. OPSLAGTIJD VAN BEVROREN LEVENSMIDDELEN.....	57
4.2. TIPS VOOR HET INVRIEZEN EN OPSLAAN VAN VERSE LEVENSMIDDELEN.....	58
4.3. VRIESELEMENTEN GEBRUIKEN* .....	58
4.4. DIEPGEVROREN LEVENSMIDDELEN: WINKELTIPS .....	58
Hoofdstuk 5: <b>FUNCTIONELE GELUIDEN</b> .....	<b>59</b>
Hoofdstuk 6: <b>AANBEVELINGEN WANNEER HET APPARAAT NIET WORDT GEBRUIKT</b> ...	<b>60</b>
6.1. AFWEZIGHEID/VAKANTIE .....	60
6.2. VERHUIZEN .....	60
6.3. STROOMUITVAL .....	60
Hoofdstuk 7: <b>ONDERHOUD EN REINIGING</b> .....	<b>60</b>
Hoofdstuk 8: <b>HANDLEIDING VOOR PROBLEEMOPLOSSING</b> .....	<b>61</b>
8.1. VOORDAT U CONTACT OPNEEMT MET DE CONSUMENTENSERVICE.....	61
8.2. STORINGEN .....	62
Hoofdstuk 9: <b>CONSUMENTENSERVICE</b> .....	<b>62</b>
Overige:	
SCHARNIERZIJDE DEUR OMKEREN (VERSIE_1).....	267
SCHARNIERZIJDE DEUR OMKEREN (VERSIE_2).....	269
INTERIEURELEMENTEN DIEPVRIES VERWIJDEREN/AANBRENGEN .....	271

## OPMERKING:

De instructies gelden voor verschillende modellen; er kunnen dus verschillen zijn. Hoofdstukken die alleen gelden voor bepaalde apparaten worden aangegeven met een asterisk (\*).

Functies die specifiek gelden voor het reeds aangeschafte productmodel vindt u in de BEKNOPTE HANDLEIDING.

# 1. INSTALLATIE

## 1.1. EEN APPARAAT INSTALLEREN

Om voor voldoende ventilatie te zorgen, dient er aan beide zijanten en aan de bovenkant van het apparaat ruimte vrijgelaten te worden.

De afstand tussen de achterzijde van het apparaat en de muur achter het apparaat dient minimaal 50 mm te bedragen.

Bij minder ruimte aan de achterzijde neemt het energieverbruik van het product toe.

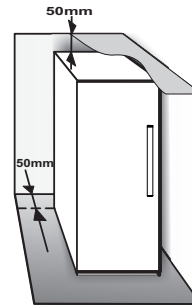

## 1.2. TWEE APPARATEN INSTALLEREN

Zorg er tijdens de installatie van de vriezer ① en de koelkast ② voor dat de vriezer links en de koelkast rechts wordt geplaatst (zie de afbeelding). De linkerzijde van de koelkast is uitgerust met een speciale voorziening om condensatieproblemen tussen de apparaten te voorkomen.

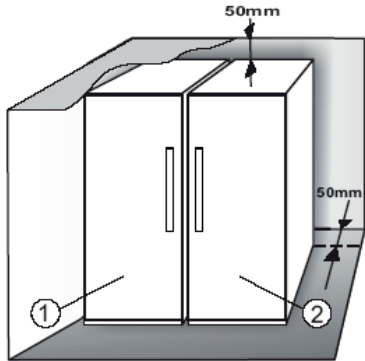

Er wordt aanbevolen twee apparaten samen te installeren met behulp van de verbindingsset ③ (zie de afbeelding). Deze kunt u aanschaffen bij de Consumentenservice.

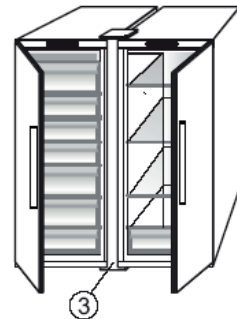

## 1.3. DEUREN REGELEN (INDIEN AANWEZIG)

De deuren worden genivelleerd aan de hand van de verstelbare scharnier onderaan (selectie modellen)

Als de deur van de koelkast lager is dan de deur van de vriezer, breng de deur van de koelkast dan omhoog door de stelschroef met een sleutel van M10 linksom te draaien.

Als de deur van de vriezer lager is dan de deur van de koelkast, breng de deur van de vriezer dan omhoog door de stelschroef met een sleutel van M10 linksom te draaien.

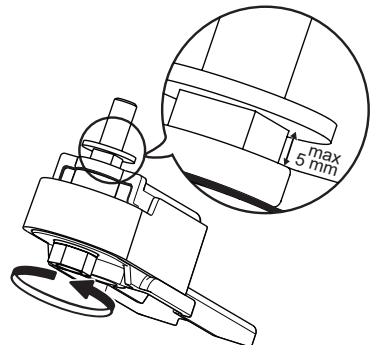

\*Alleen beschikbaar op bepaalde modellen. Controleer in de BEKNOPTTE HANDLEIDING of deze functie beschikbaar is voor uw model.



## 2. FUNCTIES

### 2.1. SMART DISPLAY\* (SLIM DISPLAY\*)

Deze functie kan gebruikt worden om energie te besparen. Volg de instructies in de Beknopte handleiding om de functie in of uit te schakelen. Twee seconden na activering van het Smart Display gaat het display uit. Om de temperatuur aan te passen of andere functies te gebruiken moet het display weer geactiveerd worden. Druk hiervoor op een willekeurige toets. Na ongeveer 15 seconden zonder enige handeling gaat het display weer uit. Wanneer de functie wordt uitgeschakeld, wordt het normale display getoond. Het Smart Display wordt automatisch uitgeschakeld na een stroomuitval. N.B.: deze functie ont koppelt het apparaat niet van de netvoeding, maar vermindert alleen het energieverbruik van het externe display.

**Opmerking:** Het energieverbruik van het apparaat in de verklaring verwijst naar de werking met de functie Smart Display ingeschakeld. Deze functie is alleen beschikbaar op het model met de gebruikersinterface op de deur.

### 2.2. 6TH SENSE VRIESCONTROLE / PROFREEZE VRIESCONTROLE

De functie 6th Sense Vriescontrole/Profreeze Vriescontrole dient om de juiste temperatuur te behouden in de volgende gevallen:

#### - De deur heeft een tijdje open gestaan

De functie treedt in werking bij iedere opening van de deur die de binnentemperatuur van het apparaat wijzigt, en blijft actief gedurende de tijd die nodig is om automatisch de optimale conserveringsomstandigheden te herstellen.

#### - Er is vers voedsel in de vriezer geplaatst



De functie treedt iedere keer dat er levensmiddelen in de vriezer worden geplaatst in werking, en blijft actief gedurende de tijd die nodig is om optimale invriescondities te creëren, waarbij de juiste balans tussen de kwaliteit van het invriezen en het energieverbruik wordt gegarandeerd.

**Opmerking:** De duur van de functie 6th Sense Vriescontrole/Profreeze Vriescontrole wordt niet alleen op basis van de hoeveelheid in te vriezen voedingsmiddelen berekend, maar ook op basis van de hoeveelheid voedingsmiddelen die reeds aanwezig is in de vriezer en van de omgevingstemperatuur. Daarom zijn aanzienlijke variaties in de duur van deze functie vrij normaal.

### 2.3. AAN/STAND-BY

Deze functie dient om de vriesvakken Aan of in Stand-by te zetten. Om het product in Stand-by te zetten, houdt u de knop On/Stand-by  3 seconden ingedrukt. Als het apparaat in Stand-by staat, werkt de binnenverlichting van het vriesvak niet. Bedenk wel dat het apparaat op deze manier niet van de elektrische voeding wordt afgekoppeld. Om het apparaat weer in te schakelen, drukt u op de knop Aan/Stand-by .

### 2.4. BLACKOUT-ALARM

Uw product is zo ontworpen dat het na een stroomstoring automatisch de temperatuur in de vriezer controleert wanneer de stroom weer wordt ingeschakeld. Als de temperatuur in de vriezer boven het vriesniveau ligt, gaat het symbool Blackout  branden, knippert het alarmsymbool  en klinkt het geluidssignaal wanneer de stroomtoevoer hersteld is.

Druk om het alarm te resetten éénmaal op de knop Alarm stoppen .

In geval van een Blackout-alarm, worden de volgende handelingen aanbevolen:

- Als het voedsel in de vriezer niet bevroren maar nog wel koud is, breng het dan over naar de koelkast en eet het binnen 24 uur op.
- Als het voedsel in de vriezer bevroren is, betekent dit dat het voedsel ontdooid was en weer werd ingevroren toen de stroomtoevoer hersteld werd, de smaak, kwaliteit en voedingswaarde is verminderd en het voedsel kan zelfs bedorven zijn. Er wordt aanbevolen om deze levensmiddelen niet op te eten en de hele inhoud van de vriezer weg te gooien. Het blackout-alarm is ontworpen om informatie te geven over de kwaliteit van de voedingsmiddelen die in de vriezer aanwezig zijn bij een stroomuitval. Dit systeem garandeert de kwaliteit van de levensmiddelen niet en consumenten wordt geadviseerd hun gezonde verstand te gebruiken bij het controleren van de kwaliteit van de levensmiddelen in het vriesvak.

### 2.5. TEMPERATURE ALARM (ALARM TEMPERATUUR)

Het geluidssignaal klinkt en het temperatuursymbool (°C) knippert. Het alarm wordt geactiveerd als:

- Het apparaat op de netstroom wordt aangesloten nadat het een tijdlang niet gebruikt is
  - De temperatuur in de vriezer te hoog is
  - De hoeveelheid verse levensmiddelen die in de koelkast is gezet, groter is dan aangegeven op het typeplaatje
  - De deur van de vriezer lang open heeft gestaan.
- Druk om het alarmsignaal te stoppen éénmaal op de knop Alarm stoppen . Het alarmsymbool  wordt automatisch uitgeschakeld zodra de temperatuur in het vriesvak onder de -10 °C komt, het temperatuurinstelsymbool (°C) stopt met knipperen en de gekozen instelling wordt weergegeven.

### 2.6. ALARM DEUR OPEN

Het alarmsymbool  knippert en er klinkt een geluidsalarm. Het alarm wordt geactiveerd als de deur langer dan 2 minuten open blijft staan. Om het alarm uit te schakelen sluit u de deur of drukt u éénmaal op de knop Alarm stoppen  om het geluidsalarm te stoppen.

\*Alleen beschikbaar op bepaalde modellen. Controleer in de BEKNOPTE HANDLEIDING of deze functie beschikbaar is voor uw model.

## 2.7. PARTY MODE\* (FEESTMODUS\*)

Gebruik deze functie om dranken te koelen in het vriesvak. 30 minuten na selecteren (de benodigde tijd om een fles van 0,75 liter te koelen zonder dat het glas breekt) knippert het symbool en klinkt een geluidssignaal: haal de fles uit het vriesvak en druk op de knop Alarm stoppen om het alarm uit te schakelen.

**Belangrijk:** laat de fles niet langer in het vriesvak dan de tijd die nodig is voor het koelen.



## 2.8. SHOCK FREEZE\*

Het "Shock Freeze"-vak is specifiek ontworpen om zeer snel maximaal 2 kg verse levensmiddelen in te vriezen. De ultrasnelle "Shock Freeze"-functie minimaliseert de vorming van ijskristallen binnen de levensmiddelen terwijl deze worden ingevroren, waardoor deze de best mogelijke kwaliteit hebben wanneer deze ontdooid worden voor consumptie. Wanneer de "Shock Freeze"-functie niet actief is, kan het vak op de normale wijze worden gebruikt voor gewoon invriezen of voor het bewaren van diepvriesproducten.

**Opmerking:** Wanneer de "Shock Freeze"-functie actief is, kunt u een zoemend geluid horen. Dit is volkomen normaal; het wordt veroorzaakt door de luchtstroom die een optimale verspreiding van de koude binnen het vak mogelijk maakt.

### De "Shock Freeze"-functie in- en uitschakelen:

1. Zorg ervoor dat er minimaal 12 uur voorbij zijn gegaan sinds de laatste keer dat de "Shock Freeze"-functie werd ingeschakeld (als dit het geval is). Activeer de functie niet vaker dan eenmaal per 12 uur.
2. Zorg ervoor dat de "Fast Freeze"-functie niet actief is: De functies "Shock Freeze" en "Fast Freeze" kunnen niet tegelijkertijd worden ingeschakeld.
3. Maak het "Shock Freeze"-vak leeg.
4. Schakel de "Shock Freeze"-functie in door de knop  op het bedieningspaneel kort aan te raken: Het symbool gaat branden en de ventilatoren aan de onderkant van het vak gaan draaien, waardoor de koude luchtstroom versterkt wordt en het vriesproces versneld wordt.
5. Leg de in te vriezen levensmiddelen in het vak, een paar centimeter (min. 2 cm) van de ventilatoren op de bodem van het vak vandaan, zodat de koude lucht kan circuleren.
6. Om de maximale invriessnelheid te bereiken wordt aanbevolen de "Shock Freeze"-functie niet uit te schakelen tot deze automatisch gedeactiveerd wordt, en de deur gesloten te houden

7. De "Shock Freeze"-functie wordt na 4-5 uur automatisch uitgeschakeld: het symbool  gaat uit en de ventilatoren worden uitgeschakeld. De "Shock Freeze"-functie kan niettemin op elk gewenst moment worden uitgeschakeld, door kort op de knop  op het bedieningspaneel te drukken: het symbool  gaat uit en de ventilatoren worden uitgeschakeld.

### Let op:





- **Incompatibiliteit met de "Fast Freeze"-functie**

Om optimale prestaties te garanderen kunnen de functies "Shock Freeze" en "Fast Freeze" niet tegelijkertijd worden gebruikt. Als de "Fast Freeze"-functie al ingeschakeld is, moet deze eerst worden uitgeschakeld voordat u de "Shock Freeze"-functie kunt activeren (en andersom).

- **Als de ventilatoren in het Shock Freeze-vak niet beginnen te draaien**

Nadat de "Shock Freeze"-functie geactiveerd is, kan het voorkomen dat het symbool  normaal gaat branden, maar dat de ventilatoren niet beginnen te draaien. Dit is normaal; het betekent dat de vriezer ontdooid wordt. Aan het eind van de ontdooifase (maximale duur: 1,5 uur) gaan de ventilatoren automatisch werken en begint het "Shock Freeze"-proces op de normale manier.

- **Als het symbool  niet gaat branden**

Als nadat u op de knop  hebt gedrukt het symbool  gaat branden, dan hebt u de knop  te lang ingedrukt gehouden. Om de "Shock Freeze"-functie in te schakelen moet u eerst de "Fast Freeze"-functie uitschakelen (de knop  3 seconden ingedrukt houden, vervolgens de knop  kort aanraken, zonder deze langer dan 1 seconde ingedrukt te houden).

## 2.9. FAST FREEZE\*

### De hoeveelheid verse levensmiddelen (in kg) die in 24 uur kan worden ingevroren staat aangegeven op het typeplaatje.

Deze functie kan gebruikt worden om optimale prestaties te verkrijgen met het apparaat, 24 uur vooraleer voedsel in de vriezer te doen. Volg de instructies in de Snelstartgids om de functie in/uit te schakelen. In het algemeen is ongeveer 24 uur snelvriezen nadat het voedsel in de vriezer is gezet voldoende; De functie Fast Freeze wordt na 50 uur automatisch uitgeschakeld.

### Let op:

Om energie te besparen kan de snelvriesfunctie na een paar uur worden uitgeschakeld wanneer u kleine hoeveelheden levensmiddelen invriest.



\*Alleen beschikbaar op bepaalde modellen. Controleer in de BEKNOPTTE HANDLEIDING of deze functie beschikbaar is voor uw model.



- **Incompatibiliteit met de "Shock Freeze"-functie**

Om optimale prestaties te garanderen kunnen de functies "Shock Freeze" en "Fast Freeze" niet tegelijkertijd worden gebruikt. Als de "Fast Freeze"-functie al ingeschakeld is, moet deze eerst worden uitgeschakeld voordat u de "Shock Freeze"-functie kunt activeren (en andersom).

## 2.10. FUNCTIE ECO NIGHT (NACHTTARIEF) \*

Met de Eco Night-functie kan het apparaat het energieverbruik concentreren in de uren met het lagere tarief (meestal 's nachts), wanneer er meer elektriciteit beschikbaar is en deze minder kost dan overdag (alleen in landen met een tijdgebaseerd systeem met meerdere tarieven - vraag de energietarieven op bij uw plaatselijke energiebedrijf).

Om de functie te activeren drukt u op de knop  op het tijdstip waarop het lagere tarief ingaat (afhankelijk van het specifieke tariefschema). Als het gereduceerde tarief bijvoorbeeld om 20:00 uur start, dan moet u op dat tijdstip op de knop  drukken. Wanneer het symbool Eco Night  AAN is, dan is de functie ingeschakeld. Als de functie geactiveerd is, dan past het apparaat het energieverbruik automatisch aan de geselecteerde tijd aan, d.w.z. het apparaat verbruikt dan overdag minder energie dan 's nachts.

**BELANGRIJK:** Voor een goede werking moet de functie dag en nacht ingeschakeld zijn. De functie blijft ingeschakeld tot deze uitgeschakeld wordt (of uitgeschakeld wordt bij een stroomuitval of als het apparaat wordt uitgezet). Om de functie uit te schakelen drukt u nogmaals op de knop . Wanneer het symbool Eco Night  UIT is, dan is de functie uitgeschakeld.

**Opmerking:** Het energieverbruik van het apparaat in de verklaring verwijst naar de werking met de Eco Night-functie uitgeschakeld.

## 2.11. FREEZE CONTROL\* (VRIESCONTROLE)

Vriescontrole is een geavanceerde technologie die temperatuurschommelingen in het gehele vriescompartiment tot een minimum beperkt, dankzij een innovatief luchtsysteem, volledig onafhankelijk van de koelkast. Vriesbrand wordt aanzienlijk verlaagd en het voedsel behoudt de oorspronkelijke kwaliteit en kleur.

Voor het activeren van "Vriescontrole de functie in het menu kiezen, instellen op > ON < en de OK-toets indrukken om de selectie te bevestigen. Herhaal dezelfde procedure om deze functie te deactiveren door in te stellen op >OFF<.

De functie werkt naar behoren in een vastgesteld temperatuurbereik: tussen -22°C tot -24°C.

Wanneer de functie is ingeschakeld en de huidige temperatuur in de vriezer is ingesteld op een warmer instelpunt dan -22 °C wordt de temperatuur automatisch ingesteld op -22 °C, om overeen te stemmen met het werkbereik.

Als de functie is ingeschakeld en de gebruiker de temperatuur van de vriezer buiten het werkbereik wijzigt wordt de functie automatisch uitgeschakeld.

Wanneer Fast freezing is ingeschakeld wordt de functie "Vriescontrole" afgeremd totdat de Fast Freezing-functie is uitgeschakeld.

## 2.12. AUTOMATIC NO FROST (AUTOMATISCH ONTDOOIEN)

Dit product is ontworpen om automatisch te ontdooien volgens de gebruiksvoorwaarden en de omgevingsvochtigheid

Vriezers met **No Frost**-functie beschikken over luchtrecirculatie rond de opslaggebieden, waardoor ijsvorming wordt voorkomen en ontdooien niet meer nodig is.

Ingevroren levensmiddelen blijven niet aan de wanden kleven, de labels blijven leesbaar en de opslagruimte blijft netjes.

In combinatie met 6th Sense Vriescontrole/Profreeze Vriescontrole wordt niet alleen de sensor aangestuurd, maar wordt ook het koelvermogen naar de juiste plek gestuurd om de energiezuinigheid te optimaliseren.

\*Alleen beschikbaar op bepaalde modellen. Controleer in de BEKNOPTE HANDLEIDING of deze functie beschikbaar is voor uw model.

## 2.13. ICE MATE\*

### IJSBLOKJES MAKEN

Verwijder de ijsblokjeslade door het naar u toe te trekken.

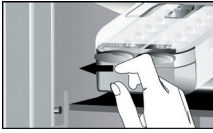

**WAARSCHUWING:** Vul het bakje met drinkwater (tot maximaal 2/3 van de inhoud vullen).

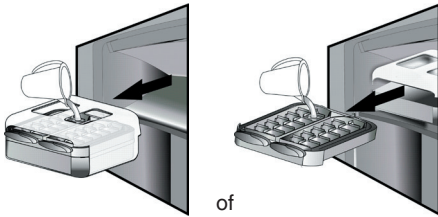

Plaats de Ice Mate terug in het vriesvak of plaats het ijsblokjesbakje terug in de Ice Mate. Kijk uit dat u geen water morst.



Wacht tot de ijsblokjes gevormd zijn (aanbevolen is ongeveer 4 uren te wachten).

**OPMERKING:** De Ice Mate is uitneembaar. Hij kan horizontaal overal in het vriesvak worden geplaatst, of uit het apparaat worden verwijderd als u geen ijsblokjes nodig heeft.

## 3. GEBRUIK

### 3.1. DE OPSLAGRUIMTE VAN DE VRIEZER VERGROTEN

U kunt de bewaarcapaciteit van de vriezer vergroten door:

- de korven / kleppen\* verwijderen zodat u grote producten kunt bewaren.
- de voedselproducten rechtstreeks op de schappen van de vriezer leggen.
- de Ice Mate\* verwijderen.
- het flessenrek\* verwijderen.

### IJSBLOKJES UIT DE IJSMAKER HALEN

Zorg ervoor dat de opvangbak op zijn plaats zit onder het ijsblokjesbakje. Schuif hem zo nodig op zijn plaats. Draai een van de hendels stevig naar rechts tot het

bakje licht kantelt. De ijsblokjes vallen in de opvangbak.



Herhaal stap 2 voor de andere helft van het bakje, indien nodig.

Om ijsblokjes te krijgen tilt u de opvangbak een beetje op en trekt u hem naar u toe.

**OPMERKING:** als u wilt kunt u de gehele Ice Mate uit het apparaat verwijderen om de ijsblokjes er op een handige plaats uit te halen (bijvoorbeeld: direct aan tafel).

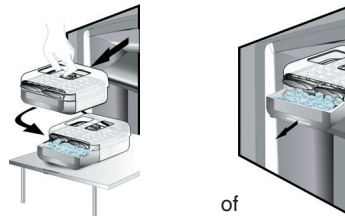

### 2.14. SYSTEEM MET LED-VERLICHTING\*

Het verlichtingssysteem binnenin het vriesvak maakt gebruik van LED-lampjes; dit zorgt niet alleen voor een betere verlichting maar ook voor een zeer laag energieverbruik. Als het systeem met ledverlichting niet werkt, contact opnemen met de Consumentenservice om het te laten vervangen.

### 3.2. OPMERKING

- Blokkeer de luchtuitlaat (op de achterwand van het apparaat) niet met levensmiddelen.
- Als de vriezer wordt geleverd met een klep, dan kan het opslagvolume worden gemaximaliseerd door de klep te verwijderen.
- Alle schappen, kleppen en schuifmandjes zijn uitneembaar.
- De binnentemperatuur van het apparaat kan beïnvloed worden door de omgevingstemperatuur, hoe vaak de deur wordt geopend en de plaats van het apparaat. Bij het instellen van de temperatuur moet rekening gehouden worden met deze factoren.
- Tenzij anders gespecificeerd zijn de accessoires van het apparaat niet geschikt voor een vaatwasser.

\*Alleen beschikbaar op bepaalde modellen. Controleer in de BEKNOPTTE HANDLEIDING of deze functie beschikbaar is voor uw model.

## 4. TIPS VOOR OPSLAG VAN LEVENSMIDDELEN

De vriezer is de ideale opslagplaats voor het opslaan van ingevroren levensmiddelen, het maken van ijsblokjes en het invriezen van verse levensmiddelen in het vriesvak.

De maximale hoeveelheid verse levensmiddelen die in 24 uur kan worden ingevroren wordt aangegeven op het typeplaatje (...kg/24h).

Indien u een kleine hoeveelheid levensmiddelen in de vriezer opslaat, wordt aanbevolen het koudste gedeelte van het vriesvak te gebruiken, namelijk het bovenste of het middelste gedeelte, afhankelijk van het model (zie het productblad om na te gaan welk gedeelte wordt voorgesteld voor het invriezen van verse levensmiddelen).

### 4.1. OPSLAGTIJD VAN BEVROREN LEVENSMIDDELEN

In de tabel wordt de aanbevolen opslagtijd voor diepgevroren verse levensmiddelen aangegeven.

LEVENSMIDDELEN	OPSLAGTIJD (maanden)
<b>Vlees</b>	
Rundvlees	8 - 12
Varkensvlees, kalfsvlees	6 - 9
Lamsvlees	6 - 8
Konijnenvlees	4 - 6
Gehakt/orgaanvlees	2 - 3
Saucijzen	1 - 2
<b>Gevogelte</b>	
Kip	5 - 7
Kalkoen	6
Eetbare organen gevogelte	2 - 3
<b>Kreeftachtigen</b>	
Weekdieren, kreeft	1 - 2
Krab, kreeft	1 - 2
Schaaldieren	
Oesters, zonder schaal	1 - 2

<b>Vis</b>	
Vette vis (zalm, haring, makreel)	2 - 3
Magere vis (kabeljauw, tong)	3 - 4
<b>Stoofvlees</b>	
Vlees, gevogelte	2 - 3
<b>Zuivelproducten</b>	
Boter	6
Kaas	3
Room	1 - 2
IJs	2 - 3
Eieren	8
<b>Soep en sauzen</b>	
Soep	2 - 3
Jus	2 - 3
Pastei	1
Ratatouille	8
<b>Gebak en brood</b>	
Brood	1 - 2
Taart (normaal)	4
Gateaux (gebak)	2 - 3
Crêpes	1 - 2
Ongebakken gebak	2 - 3
Quiche	1 - 2
Pizza	1 - 2

\*Alleen beschikbaar op bepaalde modellen. Controleer in de BEKNOPTTE HANDLEIDING of deze functie beschikbaar is voor uw model.

## GROENTE EN FRUIT

LEVENSMIDDELEN	OPSLAGTIJD (maanden)
<b>Fruit</b>	
Appels	12
Abrikozen	8
Bramen	8 - 12
Zwarte/rode bessen	8 - 12
Kersen	10
Perziken	10
Peren	8 - 12
Pruimen	10
Frambozen	8 - 12
Aardbeien	10
Rabarber	10
Vruchtensap (sinaasappelsap, citroensap, grapefruitsap)	4 - 6
<b>Groenten</b>	8 - 10
Asperges	6 - 8
Basilicum	12
Bonen	8 - 10
Artisjokken	8 - 10
Broccoli	8 - 10
Spruiten	8 - 10
Bloemkool	10 - 12
Wortelen	6 - 8
Selderij	8
Paddenstoelen (champignons)	6 - 8
Peterselie	10 - 12
Pepers	12
Erwten	12
Pronkbonen	12
Spinazie	8 - 10
Tomaten	8 - 10
Courgette	

Er wordt aanbevolen om al uw ingevroren levensmiddelen van een label en datum te voorzien. Door een label aan te brengen, kunt u levensmiddelen makkelijker herkennen en weet u wanneer deze gebruikt moet worden voordat de kwaliteit ervan afneemt. Vries ontdooide levensmiddelen niet opnieuw in.

## 4.2. TIPS VOOR HET INVRIEZEN EN OPSLAAN VAN VERSE LEVENSMIDDELEN

- Alvorens verse levensmiddelen in te vriezen dient u het te wikkelen en verzegelen in: aluminiumfolie, plastic folie, lucht- en waterdichte plastic zakken, polytheen containers met deksel of diepvriezercontainers die geschikt zijn voor het invriezen van verse levensmiddelen.
- De levensmiddelen moeten vers, rijp en van een zeer goede kwaliteit zijn.
- Verse groenten en fruit zo mogelijk direct na de oogst invriezen, om de voedingsstoffen, de consistentie, de kleur en de smaak te behouden.

Enkele vleessoorten (vooral wild) moet worden opgehangen voordat dit wordt ingevroren.

### Opmerking:

- Laat warme levensmiddelen altijd afkoelen voordat u ze in de vriezer legt.
- Ontdooide of gedeeltelijk ontdooide levensmiddelen moeten onmiddellijk worden geconsumeerd. Vries ze niet opnieuw in, tenzij het voedsel na het ontdooien gekookt is. Nadat het gekookt is, mag het opnieuw worden ingevroren.
- Flessen met vloeistof mogen niet worden ingevroren.

## 4.3. VRIESELEMENTEN GEBRUIKEN\*

Vrieselementen helpen om de levensmiddelen bevroren te houden bij een stroomstoring. Plaats voor het beste gebruik de elementen op de levensmiddelen die aan de bovenzijde van het vak zijn opgeslagen.

## 4.4. DIEPGEVROREN LEVENSMIDDELEN: WINKELTIPS

Bij de aankoop van diepvriesproducten moet u op de volgende punten letten:

- Zorg dat de verpakking niet beschadigd is (diepgevroren levensmiddelen in beschadigde verpakkingen kan een verminderde kwaliteit hebben). Indien de verpakking bol staat of vochtplekken heeft, werd het mogelijk niet bij optimale omstandigheden bewaard en het ontdooien is mogelijk al begonnen.
- Koop tijdens het winkelen bevroren voedsel aan het einde van uw trip en vervoer het in een thermisch geïsoleerde koeltas.
- Bij thuiskomst het bevroren voedsel onmiddellijk in de vriezer leggen.
- Zelfs indien de levensmiddelen slechts gedeeltelijk ontdooid zijn, mag u deze niet opnieuw invriezen. Binnen 24 uur opeten.
- Temperatuurschommelingen voorkomen of tot een minimum beperken. De uiterste houdbaarheidsdatum op de verpakking moet worden gerespecteerd.
- Houd steeds rekening met de opslaginformatie op de verpakking.

# 5. FUNCTIONELE GELUIDEN

Geluiden afkomstig van het apparaat zijn normaal, omdat er een aantal ventilatoren en motoren voor het regelen van prestaties aanwezig zijn die automatisch worden in- en uitgeschakeld.

**Enkele functionele geluiden kunnen echter worden verminderd**

- Installeer het apparaat horizontaal en op een vlakke ondergrond
- Plaats het apparaat en meubels gescheiden van elkaar en voorkom contact.
- Controleer of de binnenste componenten correct zijn geplaatst.
- Controleer of flessen en verpakkingen niet met elkaar in contact komen.

**Enkele hoorbare functionele geluiden:**

Een siggeluid bij het voor de eerste keer of na een lange pauze inschakelen van het apparaat.



Een borrelgeluid wanneer koelmiddel de leidingen instroomt.



BRRR geluid van de compressor die loopt..



Een zoemgeluid wanneer de waterklep of de ventilator begint te werken.



Een kraakgeluid wanneer de compressor wordt gestart, ijsblokjes in het ijsvak vallen of een plotseling klikgeluid wanneer de compressor wordt in- en uitgeschakeld.



De KLIK is van de thermostaat die afstelt hoe vaak de compressor draait..





## 6. AANBEVELINGEN WANNEER HET APPARAAT NIET WORDT GEBRUIKT

### 6.1. AFWEZIGHEID/VAKANTIE

Bij langere afwezigheid wordt aanbevolen levensmiddelen te consumeren en het apparaat te ontkoppelen om energie te besparen.

### 6.2. VERHUIZEN

1. Haal alle uitneembare elementen uit het apparaat.
2. Verpak ze zorgvuldig en zet ze aan elkaar vast met plakband om te voorkomen dat ze tegen elkaar klappen of kwijtraken.
3. Schroef de stelvoetjes zodanig aan dat ze het steunvlak niet raken.
4. Sluit de deur en plak deze met plakband dicht en plak ook de voedingskabel met plakband aan het apparaat vast.

### 6.3. STROOMUITVAL

Als de stroom uitvalt, dient u zich tot het plaatselijke elektriciteitsbedrijf te wenden om te vragen hoe lang de stroomuitval zal duren.

**Opmerking:** Houd er rekening mee dat een vol vriesvak langer koud blijft dan een halfvol vak.

Als er op de voedingsmiddelen ijskristallen zichtbaar zijn, kunnen ze zonder enig risico opnieuw worden ingevroren, ook al zullen de smaak en het aroma waarschijnlijk anders zijn.

Wanneer de levensmiddelen duidelijk in een slechte staat verkeren, kunt u deze beter weggooien.

#### Als de stroomuitval korter dan 24 uur duurt.

1. Houd de deur van het apparaat gesloten. Op deze manier blijven de levensmiddelen in de koelkast zo lang mogelijk koud.

#### Als de stroomuitval langer dan 24 uur duurt.

1. Haal alle bevroren levensmiddelen uit het vriesvak en zet deze in een draagbare vriezer. Als dit type vriezer niet voorhanden is en als er geen pakken kunstijs beschikbaar zijn, probeer dan de levensmiddelen die het snelst bederven te consumeren.
2. Maak de ijsbak leeg.

## 7. ONDERHOUD EN REINIGING

Trek de stekker uit het stopcontact of sluit de stroomtoevoer af voordat u met reinigings- of onderhoudswerkzaamheden begint. Reinig het apparaat regelmatig met een vochtige doek met een oplossing van lauw water en neutrale schoonmaakmiddelen die speciaal bestemd zijn voor het reinigen van de binnenkant van een koelkast. Gebruik geen reinigings- of schuurmiddelen. Maak de onderdelen van de koelkast nooit schoon met licht ontvlambare vloeistoffen. De dampen die hieruit voortkomen kunnen brand of explosies veroorzaken. Reinig de buitenkant en de rubber afdichtingen met een vochtige doek en droog ze af met een zachte doek.

Gebruik geen stoomreinigers.

De condensor aan de achterzijde van het apparaat moet regelmatig worden gereinigd met behulp van een stofzuiger.

#### Belangrijk:

- De toetsen en het display van het bedieningspaneel mogen niet gereinigd worden met middelen op basis van alcohol of daarvan afgeleide stoffen; gebruik in plaats daarvan een droge doek.
- De slangen van het koelsysteem bevinden zich in de buurt van de bak voor het dooiwater en kunnen gloeiend heet worden. Maak ze regelmatig schoon met een stofzuiger.
- Verplaats het voorste deel van de glasplaat om de aanslag voorbij te gaan en de glasplaat te verwijderen of te plaatsen.

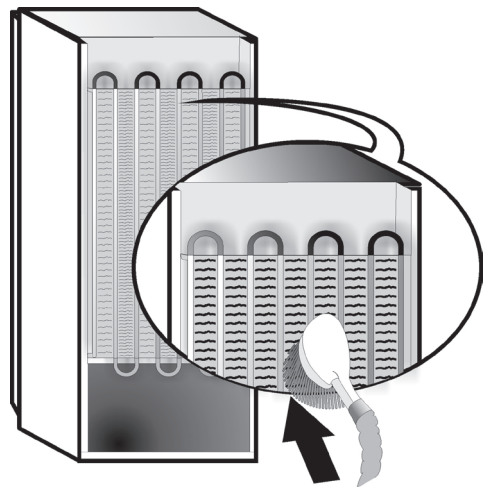



## 8. HANDLEIDING VOOR PROBLEEMOPLOSSING



### 8.1. VOORDAT U CONTACT OPNEEMT MET DE CONSUMENTENSERVICE

De problemen bij het gebruik worden vaak veroorzaakt door kleinigheden die u zelf kunt opsporen en verhelpen, zonder dat hiervoor gereedschap nodig is.

PROBLEEM	OPLOSSING
<b>Het apparaat werkt niet:</b>	<ul style="list-style-type: none"> <li>• Zit de stekker van de elektrische voedingskabel wel in een stopcontact met de juiste spanning, en staat hier spanning op?</li> <li>• Zijn de beveiligingsinrichtingen en de stoppen van de elektrische installatie gecontroleerd?</li> </ul>
<b>Water in de ontdooibak:</b>	<ul style="list-style-type: none"> <li>• Dit is normaal bij heet, vochtig weer. De bak kan zelfs tot halverwege gevuld raken. Controleer of het apparaat goed horizontaal staat om te voorkomen dat het water uit de bak loopt.</li> </ul>
<b>Als de randen van de omkasting van het apparaat, die in contact staan met de deurafdichtingen, warm aanvoelen:</b>	<ul style="list-style-type: none"> <li>• Dit is normaal bij een warm klimaat en als de compressor in werking is.</li> </ul>
<b>Als de verlichting niet werkt:</b>	<ul style="list-style-type: none"> <li>• Zijn de beveiligingsinrichtingen en de stoppen van de elektrische installatie gecontroleerd?</li> <li>• Zit de stekker van de elektrische voedingskabel wel in een stopcontact met de juiste spanning, en staat hier spanning op?</li> <li>• Mochten de Leds gebroken zijn moet de gebruiker de Servicedienst bellen om ze voor hetzelfde type om te wisselen, dat alleen te verkrijgen is bij onze Servicecentra of bij erkende dealers.</li> </ul>
<b>De motor lijkt te lang in werking te blijven:</b>	<ul style="list-style-type: none"> <li>• De tijd dat de motor draait hangt van verschillende factoren af: het aantal keren dat de deur wordt geopend, de hoeveelheid levensmiddelen die in de koelkast wordt bewaard, de kamertemperatuur en de instelling van de thermostaten.</li> <li>• Is de condensor (achterzijde van het apparaat) stof- en pluisvrij?</li> <li>• Zijn de deuren goed gesloten?</li> <li>• Sluiten de deurafdichtingen perfect af?</li> <li>• Op warme dagen of als het in de kamer warm is draait de motor natuurlijk langer.</li> <li>• Als de deur van het apparaat een tijdje open is geweest of als er grote hoeveelheden voedsel zijn opgeslagen zal de motor langer lopen, om de binnenkant van het apparaat af te laten koelen..</li> </ul>
<b>Als de temperatuur van het apparaat te hoog is:</b>	<ul style="list-style-type: none"> <li>• Zijn de bedieningen van het apparaat wel goed ingesteld?</li> <li>• Is er zojuist een grote hoeveelheid verse levensmiddelen in het apparaat geplaatst?</li> <li>• Controleer of de deur niet te vaak geopend is.</li> <li>• Controleer of de deur goed gesloten is.</li> </ul>
<b>Als de deuren niet correct open gaan of sluiten:</b>	<ul style="list-style-type: none"> <li>• Controleer of de deur niet geblokkeerd wordt door levensmiddelen.</li> <li>• Controleer of de binnenste onderdelen of de automatische ijsmaker allemaal goed op hun plaats zitten.</li> <li>• Controleer of de deurafdichtingen niet vuil of kleverig zijn.</li> <li>• Controleer of het apparaat horizontaal staat.</li> </ul>

## 8.2. STORINGEN

In het geval van bedieningsalarmen worden deze tevens weergegeven in de cijfer-Leds (bijvoorbeeld Failure1, Failure2 enz.). Neem contact op met de Consumentenservice en specificeer de alarmcode. Het geluidsalarm klinkt, het alarmsymbool  gaat branden en de letter F op de letterdisplay knippert volgens de hieronder beschreven storingscode:

Storingscode	Weergave
Error 2	Letter F knippert aan/uit per 0,5 seconden. Knippert tweemaal AAN en blijft vervolgens 5 seconden uit. Het patroon wordt herhaald.  x2
Error 3	Letter F knippert aan/uit per 0,5 seconden. Knippert driemaal AAN en blijft vervolgens 5 seconden uit. Het patroon wordt herhaald.  x3
Error 6	Letter F knippert aan/uit per 0,5 seconden. Knippert zesmaal AAN en blijft vervolgens 5 seconden uit. Het patroon wordt herhaald.  x6

## 9. CONSUMENTENSERVICE

### Voordat u contact opneemt met de Consumentenservice:

Schakel het apparaat opnieuw in en controleer of het probleem is opgelost. Indien niet, koppelt u het apparaat los van de stroomtoevoer en wacht ongeveer een uur voordat u het opnieuw inschakelt.

Als uw apparaat, nadat u de controles onder het kopje Opsporen van storingen hebt uitgevoerd en nadat u het apparaat opnieuw hebt ingeschakeld nog steeds niet goed werkt, neem dan contact op met de Consumentenservice en leg het probleem uit.

### Vermeld het volgende:

- het model en het serienummer van het apparaat (vermeld op het typeplaatje),
- de aard van de storing,

**SERVICE** 0000 000 00000



- het servicenummer (het nummer na het woord SERVICE op het typeplaatje aan de binnenkant van het apparaat),
- uw volledige adres,
- uw telefoonnummer en zonecode.

### Opmerking:

De richting waarin de deur opengaat, kan worden veranderd. Indien deze actie wordt uitgevoerd door Consumentenservice valt dit niet onder de garantie.

# SISÄLTÖ

Luku 1: <b>ASENNUS</b> .....	64
1.1. YHDEN LAITTEEN ASENTAMINEN .....	64
1.2. KAHDEN LAITTEEN ASENTAMINEN .....	64
1.3. OVIEN SÄÄTÄMINEN (EI KAIKISSA MALLEISSA) .....	64
Luku 2: <b>TOIMINNOT</b> .....	65
2.1. SMART-NÄYTTÖ* .....	65
2.2. 6TH SENSE FREEZE CONTROL / PROFREEZE FREEZE CONTROL .....	65
2.3. VIRTA-/VALMIUSTILA .....	65
2.4. SÄHKÖKATKOHÄLYTYS.....	65
2.5. LÄMPÖTILAHÄLYTYS .....	65
2.6. OVI AUKI -HÄLYTYS .....	65
2.7. PARTY-TILA* .....	66
2.8. SHOCK FREEZE -PAKASTUSTOIMINTO* .....	66
2.9. PIKAPAKASTUS* .....	66
2.10. ECO NIGHT -TOIMINTO (YÖSÄHKÖTAKSA) * .....	67
2.11. PAKASTUKSEN HALLINTA* .....	67
2.12. AUTOMAATTINEN HUURTUMISENENSTO (NO FROST).....	67
2.13. ICE MATE* .....	68
2.14. LED-VALOJÄRJESTELMÄ* .....	68
Luku 3: <b>KÄYTTÖ</b> .....	68
3.1. PAKASTEIDEN SÄILYTYSMÄÄRÄN LISÄÄMINEN .....	68
3.2. HUOMAUTUKSIA .....	68
Luku 4: <b>VINKKEJÄ RUOAN SÄILYTYKSEEN</b> .....	69
4.1. PAKASTEIDEN SÄILYTYSAIKA .....	69
4.2. PAKASTAMISEN JA TUORETUOTTEIDEN SÄILYTYKSEN VIHJEITÄ.....	70
4.3. JÄÄPAKETTIEEN KÄYTTÖ*.....	70
4.4. PAKASTEET: OSTOSVINKKEJÄ.....	70
Luku 5: <b>TOIMINTAÄÄNET</b> .....	71
Luku 6: <b>SUOSITELTAVAT TOIMENPITEET, JOS LAITETTA EI KÄYTETÄ</b> .....	72
6.1. PITKÄ POISSAOLO / LOMA-AIKA .....	72
6.2. MUUTTAMINEN .....	72
6.3. SÄHKÖKATKO.....	72
Luku 7: <b>LAITTEEN HUOLTO JA PUHDISTUS</b> .....	72
Luku 8: <b>VIANMÄÄRITYSOPAS</b> .....	73
8.1. ENNEN KUIN OTAT YHTEYTTÄ HUOLTOON.....	73
8.2. VIAT .....	74
Luku 9: <b>HUOLTOPALVELU</b> .....	74
Muut:	
OVEN KÄTISYYDEN VAIHTAMINEN (VERSIO_1) .....	267
OVEN KÄTISYYDEN VAIHTAMINEN (VERSIO_2) .....	269
PAKASTIMEN SISÄOSIEN IRROTUS/ASENNUS .....	271

## HUOM.:

Ohjeet on kirjoitettu useita malleja varten, joten malleissa voi olla eroja. Jos osio koskee vain tiettyjä laitteita, se on merkitty asteriskilla (\*).

Toiminnot, jotka koskevat juuri ostettua tuotemallia, löytyvät PIKAOPPAASTA.

# 1. ASENNUS

## 1.1. YHDEN LAITTEEN ASENTAMINEN

Riittävän ilmanvaihdon varmistamiseksi jätä laitteen sivuille ja yläpuolelle tyhjää tilaa.

Laitteen takaosan ja seinän välisen etäisyyden tulisi olla vähintään 50 mm.

Tätä pienempi etäisyys lisää tuotteen energiankulutusta.

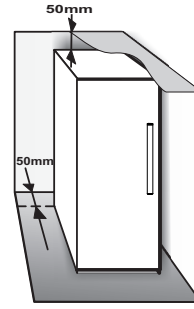

## 1.2. KAHDEN LAITTEEN ASENTAMINEN

Jos pakastin ① ja jääkaappi ② asennetaan yhdessä, pakastin on sijoitettava vasemmalle ja jääkaappi oikealle puolelle (kuvan mukaisesti). Jääkaapin vasemmalla sivulla on erityinen laite, joka estää kondensaatio-ongelmat laitteiden välillä.

Suosittellemme, että kaksi laitetta asennetaan yhdessä käyttämällä liittämisarjaa ③ (kuvan mukaisesti). Se voidaan ostaa huoltopalvelusta.

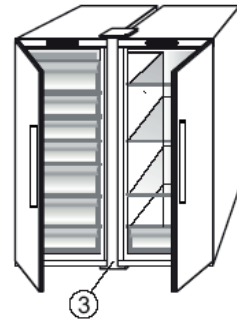
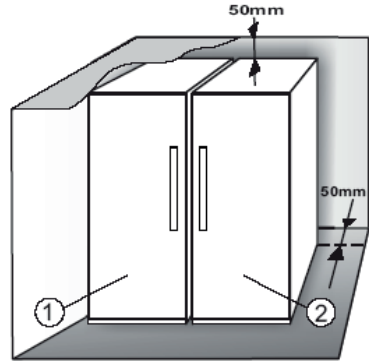

## 1.3. OVIEN SÄÄTÄMINEN (EI KAIKISSA MALLEISSA)

Ovien asettaminen samaan tasoon säädettävää alasaranaa käyttäen (joissakin malleissa)

Jos jääkaapin ovi on pakastimen ovea alempana, nosta jääkaapin ovea kiertämällä säätöruuvia vastapäivään M10-ruuviavaimella.

Jos pakastimen ovi on jääkaapin ovea alempana, nosta pakastimen ovea kiertämällä säätöruuvia vastapäivään M10-ruuviavaimella.

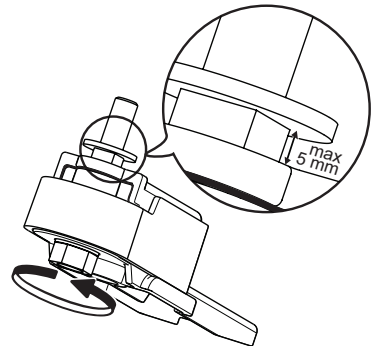

\*Vain tietyissä malleissa. Tarkista PIKAOPPAASTA, onko tämä toiminto käytettävissä ostamassasi mallissa.

## 2. TOIMINNOT

### 2.1. SMART-NÄYTTÖ\*

Tällä toiminnolla voidaan säästää energiaa. Voit ottaa toiminnon käyttöön tai poistaa sen käytöstä noudattamalla Pikaoppaan ohjeita. Smart-näyttö sammuu, kun se on ollut aktiivituna kaksi sekuntia. Jos haluat säätää lämpötilaa tai käyttää muita toimintoja, sinun on aktivoitava näyttö painamalla jotain painiketta. Jos näytöstä ei valita mitään toimintoa 15 sekuntiin, näyttö sammuu uudelleen. Kun toiminto poistetaan käytöstä, näyttö toimii jälleen normaalisti. Smart-näyttö poistuu automaattisesti käytöstä virtakatkoksen jälkeen. Huomaa, että tämä toiminto ei kytke laitetta irti verkkovirrasta. Se pienentää ainoastaan näytöstä aiheutuvaa virrankulutusta.

**Huomaa:** Laitteen ilmoitettu energiankulutus koskee toimintaa käyttämällä Smart-näyttötoimintoa. Tämä toiminto on käytettävissä vain mallissa, jossa käyttöliittymä on ovesa.

### 2.2. 6TH SENSE FREEZE CONTROL / PROFREEZE FREEZE CONTROL

6th Sense Freeze Control- / ProFreeze Freeze Control -toiminto auttaa säilyttämään oikean lämpötilan seuraavissa tilanteissa:

#### - Ovi on auki jonkin aikaa



Toiminto aktivoituu, kun sisäinän lämpötila nousee oven aukiolon johdosta niin korkeaksi, että ruoan turvallista säilytystä ei voida varmistaa. Toiminto pysyy käytössä, kunnes optimaaliset säilytysolosuhteet on palautettu.

#### - Pakastimeen laitetaan tuoretarvikkeita



Toiminto aktivoituu, kun tuoretuotteita laitetaan pakastimeen. Toiminto pysyy käytössä, kunnes laite on saavuttanut optimaaliset pakastusolosuhteet, joilla se takaa parhaat pakastustulokset pienimmällä virrankulutuksella.

**Huomaa:** 6th Sense Freeze Control/ ProFreeze Freeze Control -toiminnon keston vaikuttavat pakastimeen laitettava elintarvikemäärä, ympäristön lämpötila ja myös pakastimessa jo olevien elintarvikkeiden määrä. Tämän vuoksi keston merkittävät vaihtelut ovat täysin tavallisia.

### 2.3. VIRTJA-/VALMIUSTILA

Tämä toiminto kytkee pakastimen lokerot virta-/valmiustilaan. Jos haluat asettaa laitteen valmiustilaan, paina virta-/valmiustila-painiketta  3 sekunnin ajan. Kun laite on Stand-by-valmiustilassa, pakastinosaston sisävalo ei toimi. Huomaa, että tämä toiminto ei kytke laitetta irti verkkovirrasta. Jos haluat kytkeä laitteen jälleen päälle (On), paina On/Stand-By-painiketta .

### 2.4. SÄHKÖKATKOHÄLYTYS

Kun virta palaa sähkökatkon jälkeen, tuote mittaa automaattisesti pakastimen lämpötilan. Jos pakastimen lämpötila nousee pakastustason yläpuolelle, sähkökatkon merkkivalo  syttyy, hälytyksen merkkivalo  vilkkuu ja äänimerkki kuuluu virransyötön palaututtua.

Nollaa hälytys painamalla hälytyksen pysäytyspainiketta  vain kerran.



Jos laite antaa sähkökatkon hälytyksen, on suositeltavaa tehdä seuraavat toimenpiteet:

- Jos pakastimessa olevat elintarvikkeet eivät ole jäässä mutta ovat edelleen kylmiä, käytä ne 24 tunnin kuluessa.
- Jos pakastimessa olevat elintarvikkeet ovat jäässä, pakasteet ovat sulaneet ja jäätyneet uudelleen sähkövirran palaututtua. Elintarvikkeiden maku, laatu ja ravintoarvot ovat kärsineet tästä eikä elintarvikkeiden nauttiminen ole ehkä turvallista. Elintarvikkeita ei kannata käyttää tässä tilanteessa, vaan pakastimen sisältö kannattaa hävittää kokonaan. Sähkökatkon hälytys on suunniteltu vain avustamaan käyttäjää pakasteiden laadun arvioimisessa, jos laitteen virransyöttö on ollut katkaistuna. Järjestelmä ei takaa pakasteiden laatua tai turvallisuutta, vaan käyttäjän tulee arvioida pakasteiden käyttökelpoisuus oman harkintansa perusteella.



### 2.5. LÄMPÖTILAHÄLYTYS

Laite antaa äänimerkin, ja lämpötilan merkkivalo (°C) vilkkuu. Laite hälyttää seuraavissa tilanteissa:

- kun laite kytketään sähköverkkoon pitkän käyttökatkon jälkeen
- kun pakastinosaston lämpötila on liian korkea
- kun pakastimeen on laitettu arvokilvessä mainittua määrää enemmän tuotetuotteita
- kun pakastimen ovi on ollut auki pitkään.

Nollaa hälytys painamalla hälytyksen pysäytyspainiketta  vain kerran. Hälytyskuvake  sammuu automaattisesti heti kun pakastinosaston lämpötila on alle -10 °C, jolloin pakastimen lämpötilan merkkivalo (°C) lopettaa vilkkumisen ja valittu asetus näkyy.

### 2.6. OVI AUKI -HÄLYTYS

Hälytyskuvake  vilkkuu ja laite antaa äänimerkin. Laite hälyttää, jos ovi on ollut auki yli 2 minuuttia. Sammuta hälytys sulkemalla ovi tai mykistä äänimerkki painamalla painiketta hälytyksen pysäytyspainiketta  kerran.

\*Vain tietyissä malleissa. Tarkista PIKAOPPAASTA, onko tämä toiminto käytettävissä ostamassasi mallissa.

## 2.7. PARTY-TILA\*

Käytä tätä toimintoa, kun haluat jäähdyttää juomia pakastinosastossa. Kun toiminto ollut valittuna 30 minuuttia (riittää jäähdyttämään 0,75 litran pullon rikkomatta lasia), symboli vilkkuu ja äänimerkki kuuluu: poista pullo pakastinosastosta ja lopeta hälytys painamalla Pysäytä hälytys -painiketta.

**Tärkeää:** Älä jätä pulloa pakastimeen jäähtymisen vaatimaa aikaa pitemmäksi ajaksi.



## 2.8. SHOCK FREEZE -PAKASTUSTOIMINTO\*

Shock Freeze -osasto on erityisesti suunniteltu pakastamaan enintään 2 kg tuotetuotteita erittäin nopeasti. Erittäin nopea Shock Freeze -toiminto minimoi jääkiteiden muodostumista elintarvikkeen jäätyessä, joten ruoan laatu säilyy parhaana mahdollisena, kun se sulatetaan ennen käyttöä. Kun Shock Freeze -toimintoa ei käytetä, osastoa voidaan käyttää normaalisti tavalliseen pakastukseen tai jo pakastettujen elintarvikkeiden säilytykseen.

**Huomaa:** Kun Shock Freeze -toiminto on käytössä, laitteesta saattaa kuulua humiseva ääni. Tämä on täysin normaalia, ja sen aikaansaa ilmavirta, jota käytetään kylmyyden optimaaliseen jakamiseen osaston sisällä.

### Shock Freeze -toiminnon ottaminen käyttöön ja poistaminen käytöstä:

1. Muista varmistaa, että Shock Freeze -toiminnon edellisestä käyttöön otosta on kulunut vähintään 12 tuntia (jos sitä on käytetty). Älä käytä toimintoa useammin kuin kerran 12 tunnin jaksossa.
2. Varmista, että pikapakastustoiminto ei ole käytössä: Shock Freeze- ja pikapakastustoimintoja ei voida käyttää samaan aikaan.
3. Tyhjennä Shock Freeze -lokero.
4. Käynnistä Shock Freeze -toiminto painamalla lyhyesti käyttöpaneelin painiketta  : kuvake syttyy ja lokeron pohjassa olevat puhaltimet alkavat toimia, mikä lisää kylmän ilman virtausta ja nopeuttaa pakastumista.
5. Aseta pakastettavat elintarvikkeet osaston sisälle, muutaman senttimetrin (väh. 2 cm) etäisyydelle puhaltimista lokeron takaseinässä, jotta kylmä ilma voi kiertää.
6. Tuotteiden mahdollisimman nopeaa pakastamista varten on suositeltavaa pitää Shock Freeze -toiminto käytössä, kunnes se kytkeytyy pois päältä automaattisesti. Ovea ei tule avata tämän aikana.

7. Shock Freeze -toiminto päättyy automaattisesti 4–5 tunnin kuluttua: merkkivalo  sammuu ja puhaltimet lopettavat toiminnan. Shock Freeze -toiminto voidaan kuitenkin sammuttaa tarvittaessa milloin tahansa painamalla lyhyesti käyttöpaneelin painiketta  : merkkivalo  sammuu ja puhaltimet lopettavat toiminnan.

### Huomio:





- **Ei toimi yhdessä pikapakastustoiminnon kanssa**

Optimaalisen toiminnan varmistamiseksi Shock Freeze- ja pikapakastustoimintoja ei voida käyttää samaan aikaan. Jos siis pikapakastus on jo alkanut, pikapakastus on ensin poistettava käytöstä, jotta Shock Freeze -toiminto voidaan käynnistää (ja päinvastoin).

- **Jos Shock Freeze -osaston puhaltimet eivät ala toimia**

Kun Shock Freeze -toiminto on kytketty päälle, on mahdollista, että merkkivalo  syttyy odotetulla tavalla, mutta puhaltimet eivät ala toimia. Tämä on normaalia ja tarkoittaa sitä, että pakastimen sulattaminen on meneillään. Kun sulatusvaihe on päättynyt (maksimikesto: 1,5 tuntia), puhaltimet alkavat toimia automaattisesti ja Shock Freeze -toiminto käynnistyy normaalisti.

- **Jos merkkivalo  ei syty**

Jos painikkeen  painamisen jälkeen syttyy kuvake : tässä tapauksessa painiketta  on painettu liian pitkään. Shock Freeze -toiminto voidaan ottaa käyttöön ensin sammuttamalla pikapakastustoiminto (painike  pidetään painettuna 3 sekunnin ajan, ja sitten painiketta  kosketaan kevyesti, sitä ei saa painaa yli 1 sekunnin ajan).

## 2.9. PIKAPAKASTUS\*

### Laitteen arvokilvestä näkyy, miten paljon tuoretarvikkeita (kiloina) laite pystyy pakastamaan 24 tunnin aikana.

Tätä toimintoa voidaan käyttää laitteen parhaan mahdollisen tehokkuuden saamiseen, 24 tuntia ennen tuoreiden elintarvikkeiden sijoittamista pakastimeen. Voit ottaa toiminnon käyttöön tai poistaa sen käytöstä noudattamalla Pikaoppaan ohjeita. Tavallisesti riittää noin 24 tunnin pikapakastustoiminto elintarvikkeiden laitteeseen asettamisen jälkeen. Pikapakastustoiminto kytkeytyy automaattisesti pois käytöstä 50 tunnin kuluttua.

### Huomio:



Energian säästämiseksi pikapakastustoiminto voidaan lopettaa muutaman tunnin kuluttua, jos pakastettava elintarvikemäärä on pieni.



\*Vain tietyissä malleissa. Tarkista PIKAOPPAASTA, onko tämä toiminto käytettävissä ostamassasi mallissa.

- **Ei toimi “Shock Freeze” -toiminnon kanssa**

Optimaalisen toiminnan varmistamiseksi Shock Freeze- ja pikapakastustoimintoja ei voida käyttää samaan aikaan. Jos siis pikapakastus on jo alkanut, pikapakastus on ensin poistettava käytöstä, jotta Shock Freeze -toiminto voidaan käynnistää (ja päinvastoin).

## 2.10. ECO NIGHT -TOIMINTO (YÖSÄHKÖTAKSA) \*

Eco Night -toiminnolla laitteen energiankulutusta voidaan keskittää halvemman sähkötaksan tunteihin (yleensä yöaikaan), jolloin sähkö on edullisempaa kuin päiväsaikaan (vain maissa, joissa on käytössä aikapohjainen monitaksajärjestelmä – tarkista sähkötaksat paikalliselta sähkötarjoajalta). Voit aktivoida toiminnon painamalla painiketta  siihen kellonaikaan, jolloin halvempi taksa tulee voimaan (kyseisen taksajärjestelmän mukaisesti). Jos esimerkiksi sähkötaksa vaihtuu halvempaan illalla klo 20.00, paina painiketta  illalla tähän aikaan. Kun Eco Night -merkkivalo  PALAA, toiminto on PÄÄLLÄ. Kun toiminto on käytössä, laite sopeuttaa energiankulutusta automaattisesti valitun ajan mukaisesti, eli laite kuluttaa vähemmän energiaa päivällä kuin yöllä.

**TÄRKEÄÄ:** Toiminnon täytyy olla käytössä vuorokauden ympäri, jotta se toimii oikein. Toiminto pystyy käytössä, kunnes se kytketään pois päältä (tai se kytkeytyy päältä virtakatkoksen tai laitteen sammutuksen vuoksi). Poista toiminto käytöstä painamalla painiketta  uudelleen. Kun Eco Night -merkkivalo  on SAMMUNUT, toiminto on POIS päältä.

**Huomaa:** Laitteen ilmoitettu energiankulutus koskee toimintaa ilman Eco Night -toimintoa.

## 2.11. PAKASTUKSEN HALLINTA\*

Pakastuksen hallinta on uudenaikainen teknologia, joka vähentää koko pakastinosaston lämpötilan vaihtelut

minimiin jääkaapista täysin riippumattoman innovatiivisen ilmankierrätysjärjestelmänsä ansiosta. Pakastimen kulutus laskee huomattavasti ja elintarvikkeet säilyttävät alkuperäisen laatunsa ja värinsä.

Pakastuksen hallintatoiminto otetaan käyttöön valitsemalla se valikosta, asettamalla arvoksi >ON< ja vahvistamalla valinta painamalla OK-painiketta.

Toiminto suljetaan pois käytöstä toistamalla mainitut toimenpiteet ja asettamalla arvoksi >OFF<.

Toiminto toimii asianmukaisesti määritetyllä lämpötila-alueella, jonka on oltava -22 °C – -24 °C.

Kun toiminto on otettu käyttöön ja pakastimen lämpötila on asetettu lämpimämmäksi kuin -22 °C, lämpötila asettuu automaattisesti arvoon -22 °C, jotta se sopisi toiminnon käyttölämpötila-alueeseen.

Jos toiminto on otettu käyttöön ja käyttäjä muuttaa pakastimen lämpötilaa siten, että se tulee käyttölämpötilan ulkopuolelle, toiminto kytkeytyy automaattisesti pois päältä.

Jos käytössä on pikapakastustoiminto, pakastuksen hallintatoiminto on estettynä siihen asti, kunnes pikapakastustoiminto kytkeytyy pois päältä.

## 2.12. AUTOMAATTINEN HUURTUMISENENESTO (NO FROST)

Tämä tuote on suunniteltu sulattamaan itsensä käyttöolosuhteiden ja ympäristön ilmankosteuden mukaisesti

Huurtumattomat **No Frost** -pakastimet kierrättävät jäähdytettyä ilmaa säilytystiloissa ja estävät huurrekerrosten muodostumisen, joten laitteita ei tarvitse sulattaa.

Pakasteet eivät takerru seiniin, etiketit säilyvät luettavina ja säilytystila pysyy siistinä ja järjestyksessä.

6th Sense Freeze Control- / ProFreeze Freeze Control -toiminnon yhteydessä laite ei ainoastaan ole anturisaadeltu vaan laite myös ohjaa jäähdytystehon täsmälleen tarvittaviin kohteisiin, mikä optimoi energiatehokkuuden.

\*Vain tietyissä malleissa. Tarkista PIKAOPPAASTA, onko tämä toiminto käytettävissä ostamassasi mallissa.

## 2.13. ICE MATE\*

### JÄÄPALOJEN VALMISTAMINEN

Voit irrottaa jääpala-astian vetämällä sitä itseäsi kohden.

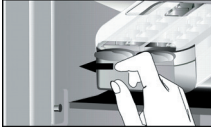

**VAROITUS:** lisää vain juomavettä (maksimitaso = 2/3 kokonaistilavuudesta).

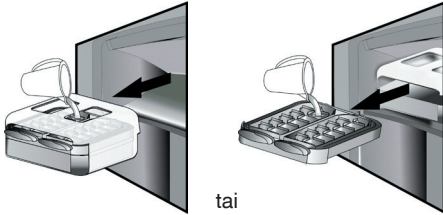

Aseta Ice Mate takaisin pakastinosastoon tai aseta jääpala-astia Ice Mate -yksikköön. Varo läikyttämästä vettä.



Odota kunnes jääpalat ovat jäätyneet (on suositeltavaa odottaa noin 4 tuntia).

**HUOMAA:** Ice Mate voidaan irrottaa. Se voidaan asettaa vaakatasoon minne tahansa pakastinosastossa tai poistaa laitteesta, kun jääpaloja ei tarvita.

## 3. KÄYTTÖ

### 3.1. PAKASTEIDEN SÄILYTYSMÄÄRÄN LISÄÄMINEN

Voit säilyttää enemmän elintarvikkeita pakastinosastossa seuraavalla tavalla:

- poistamalla korit / luukut\* suurien tuotteiden säilytystä varten
- asettamalla elintarvikkeet suoraan pakastinhyllyille
- poistamalla Ice Mate\*
- poistamalla pullotelineen\*.

### JÄÄPALOJEN IRROTTAMINEN

Varmista, että säilytyskulho on paikallaan jääpala-astian alla. Jos ei ole, liu'uta se paikalleen. Kierrä yhtä vivuista lujasti myötöpäivään, kunnes astia kiertyy hieman. Jääpalat putoavat kulhoon.



Toista vaihe 2 astian toiselle puolelle tarvittaessa. Nosta kulhoa hieman ja vedä sitä itseesi päin, jotta jääpalat tulevat esille.

**HUOMAA:** tarvittaessa voit poistaa Ice Mate -yksikön kokonaan ulos laitteesta ja ottaa siitä jääpaloja missä haluat (esimerkiksi: suoraan pöydässä).

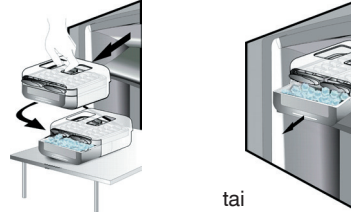

### 2.14. LED-VALOJÄRJESTELMÄ\*

Pakastinosaston sisällä oleva valojärjestelmä käyttää LED-valoja. Niillä aikaansaadaan parempi valaistus ja niiden energiankulutus on hyvin alhainen. Jos LED-valojärjestelmä ei toimi, ota yhteys huoltopalveluun valojen vaihtamiseksi.

### 3.2. HUOMAUTUKSIA

- Älä tuki ilmanpoistoaluetta (tuotteen sisällä takaseinässä) elintarvikkeilla.
- Jos pakastimessa on luukku, säilytystilaa voidaan lisätä poistamalla luukku.
- Kaikki hyllytasot, luukut ja ulosvedettävät korit ovat irrotettavissa.
- Ympäristön lämpötila, oven avaamiskertojen tiheys sekä laitteen sijainti saattavat vaikuttaa laitteen sisälämpötilaan. Huomioi nämä tekijät säätäessäsä lämpötila-asetusta.
- Ellei toisin ole mainittu, laitteen lisävarusteet eivät kestä konepesua.

\*Vain tietyissä malleissa. Tarkista PIKAOPPAASTA, onko tämä toiminto käytettävissä ostamassasi mallissa.



## 4. VINKKEJÄ RUOAN SÄILYTYKSEEN

Pakastinosastossa voidaan parhaiten säilyttää pakastetuotteita, valmistaa jääkuutioita ja pakastaa tuoretuotteita.

Yhden 24 tunnin jakson aikana pakastettavien tuoretuotteiden enimmäismäärä näkyy arvokilvessä (... kg/24h).

Jos pakastimessa säilytettävää ruokaa on vain vähän, on suositeltavaa käyttää osaston kylmimpiä alueita, eli mallin mukaan joko ylä- tai keskialuetta (tuoretuotteiden pakastamiseen suositeltu alue on ilmoitettu tuotetiedoissa).

### 4.1. PAKASTEIDEN SÄILYTYSAIKA

Taulukossa on annettu pakasteiden suositellut säilytysajat.

ELINTARVIKE	SÄILYTYSAIKA (kuukausina)
<b>Liha</b>	
Naudanliha	8 – 12
Porsaan- ja vasikanliha	6 – 9
Lampaanliha	6 – 8
Jäniksenliha	4 – 6
Jauheliha/sisäelimet	2 – 3
Makkarat	1 – 2
<b>Siipikarja</b>	
Kana	5 – 7
Kalkkuna	6
Siipikarjan sisäelimet	2 – 3
<b>Äyriäiset</b>	
Nilviäiset, hummeri	1 – 2
Rapu, hummeri	1 – 2
Äyriäiset, simpukat	
Avatut osterit	1 – 2

<b>Kala</b>	
rasvainen (lohi, silli, makrilli)	2 – 3
vähärasvainen (turska, kampela)	3 – 4
<b>Pataruoat</b>	
Liha, siipikarja	2 – 3
<b>Maitotuotteet</b>	
Voi	6
Juusto	3
Kuohukerma	1 – 2
Jäätelö	2 – 3
Munat	8
<b>Keitot ja kastikkeet</b>	
Keitto	2 – 3
Lihakastike	2 – 3
Patee	1
Ratatouille	8
<b>Leipä ja leivonnaiset</b>	
Leipä	1 – 2
Kuivakakut	4
Täytekakut	2 – 3
Ohukaiset	1 – 2
Raa'at leivonnaiset	2 – 3
Piiraat	1 – 2
Pizza	1 – 2

\*Vain tietyissä malleissa. Tarkista PIKAOPPAASTA, onko tämä toiminto käytettävissä ostamassasi mallissa.

## HEDELMÄT JA VIHANNEKSET

ELINTARVIKE	SÄILYTYSAIKA (kuukausina)
<b>Hedelmät ja marjat</b>	
Omenat	12
Aprikoosit	8
Mustikat	8 – 12
Musta-/punaherukat	8 – 12
Kirsikat	10
Persikat	10
Päärynät	8 – 12
Luumut	10
Vadelmat	8 – 12
Mansikat	10
Raparperi	10
Hedelmämehut (appelsiini, sitruuna, greippi)	4 – 6
<b>Vihannekset</b>	8 – 10
Parsa	6 – 8
Basilika	12
Pavut	8 – 10
Artisokat	8 – 10
Parsakaali	8 – 10
Ruusukaali	8 – 10
Kukkakaali	10 – 12
Porkkanat	6 – 8
Selleri	8
Sienet (herkkusienet)	6 – 8
Persilja	10 – 12
Paprikat	12
Herneet	12
Ruusupavut	12
Pinaatti	8 – 10
Tomaatit	8 – 10
Kesäkurpitsa	

Kaikkiin pakasteisiin on suositeltavaa merkitä tuotteen nimi ja päivämäärä. Merkinnät helpottavat tuotteiden tunnistamista ja auttavat arvioimaan, milloin tuote on parasta käyttää. Älä pakasta sulanutta elintarviketta uudelleen.

## 4.2. PAKASTAMISEN JA TUORETUOTTEIDEN SÄILYTYKSEN VIHJEITÄ

- Kääri ja sulje tuoreet elintarvikkeet ennen niiden pakastamista käyttäen jotain seuraavista: pakastamiskäyttöön soveltuva alumiinikalvo, tuorekelmu, ilman ja veden pitävät muovipussit, kannelliset polyteeniastiat tai pakasteastiat.
- Korkealaatuisia pakasteita saadaan elintarvikkeista, jotka ovat tuoreita, kypsiä ja hyvälaatuisia.
- Tuoreet vihannekset ja hedelmät tai marjat on suositeltavaa pakastaa heti keräämisen jälkeen, jotta niiden ravintoarvo, koostumus, väri ja maku saadaan säilytettyä.

Tiettyjä lihoja, etenkin riistalihaa, on hyvä riiputtaa ennen pakastamista.

### Huomaa:

- Anna kuumien ruokien aina jäähtyä ennen pakastimeen siirtämistä.
- Jos pakasteet ovat sulaneet kokonaan tai edes osittain, käytä ne heti. Kun olet sulattanut pakasteen, älä pakasta sitä uudelleen, ellei ole kypsennyttänyt sitä. Kypsennyksen jälkeen sulatettu ruoka voidaan pakastaa uudelleen.
- Älä pakasta nestettä sisältäviä pulloja.

## 4.3. JÄÄPAKETTIEEN KÄYTTÖ\*

Jääpaketit auttavat pitämään pakasteet jäässä virtakatkosten aikana. Niitä on paras käyttää asettamalla ne yläosaan säilytettyjen pakasteiden päälle.

## 4.4. PAKASTEET: OSTOSVINKKEJÄ

Kun ostat pakasteita:

- Varmista, että pakkaus on ehjä (pakasteiden laatu on saattanut heiketä, jos pakkaus ei ole tiivis). Jos pakkaus on pullistunut tai siinä on kosteita läikkiä, sen säilytysolosuhteet eivät ole olleet kunnossa ja tuote on saattanut jo alkaa sulaa.
- Tehdessäsi ostoksia jätä pakasteiden valinta viimeiseen hetkeen ja kuljeta tuotteet kotiin lämpöeristetyssä laukussa.
- Laita pakasteet kotiin tultuasi heti pakastimeen.
- Jos tuote on sulanut vaikka vain osittain, älä pakasta sitä uudelleen. Käytä se 24 tunnin kuluessa.
- Vältä tai vähennä lämpötilan vaihteluita minimiin. Noudata pakkaukseen merkittyä viimeistä käyttöpäivää.
- Noudata aina pakkaukseen merkittyä säilytysohjeita.

# 5. TOIMINTÄÄÄNET

Laitteesta kuuluu normaalin toiminnan aikana ääniä, koska laitteessa on useita tuulettimia ja sähkömoottoreita, jotka kytkeytyvät toimintaan ja pois toiminnasta automaattisesti.

**Joitakin toimintääniä voidaan kuitenkin vähentää**

- Säättämällä laite vaakatasoon ja sijoittamalla se tasaiselle alustalle.
- Sijoittamalla laite erilleen niin, että se ei kosketa kalusteisiin.
- Tarkastamalla, että sisäosat on laitettu oikein paikalleen.
- Tarkastamalla, että pullot ja muut astiat eivät ole kosketuksissa toisiinsa.

**Seuraavia toimintääniä saattaa kuulua:**

Suhiseva ääni, kun laite kytetään toimintaan ensimmäistä kertaa tai pitkän tauon jälkeen.



Kurluttava ääni, kun kylmäaineneste virtaa putkissa.



BRRR-ääni kuuluu käynnissä olevasta kompressorista.



Suriseva ääni, kun vesiventtiili tai tuuletin alkaa toimia.



Raksahtava ääni, kun kompressori alkaa toimia tai kun valmiit jääpalat tippuvat jääpala-astiaan, naksahdukset, kun kompressorit käynnistyvät ja pysähtyvät.



NAKSAUS kuuluu termostaatista, joka säättää kompressorin käyntitiheyden.



## 6. SUOSITELTAVAT TOIMENPITEET, JOS LAITETTA EI KÄYTETÄ

### 6.1. PITKÄ POISSAOLO / LOMA-AIKA

Jos asunnosta ollaan poissa pitemmän aikaa, on energian säästämiseksi suositeltavaa käyttää elintarvikkeet loppuun ja irrottaa laite sähköverkosta.

### 6.2. MUUTTAMINEN

1. Poista kaikki sisäiset osat.
2. Pakkaa osat hyvin ja kiinnitä ne toisiinsa teipillä, jotta ne eivät kolhiudu toisiaan vasten tai pääse katoamaan.
3. Kierrä säädettävät jalat niin, että ne eivät koske tukipintaan.
4. Sulje ovi ja kiinnitä se teipillä. Kiinnitä myös laitteen verkkojohto laitteeseen teipillä.

### 6.3. SÄHKÖKATKO

Jos virta katkeaa, tiedustele paikalliselta sähkölaitokselta, kuinka kauan sähkökatko todennäköisesti kestää.

**Huomaa:** Muista, että laite kestää kylmänä pidempään, jos se on täynnä.

Jos elintarvikkeen pinnalla on yhä jääkiteitä, se voidaan pakastaa uudelleen, vaikka maku ja aromi saattavat heiketä.

Jos elintarvike vaikuttaa huonolaatuiselta, se kannattaa hävittää.

#### Jos sähkökatko kestää korkeintaan 24 tuntia.

1. Pidä laitteen ovi suljettuna. Näin laitteen sisällä olevat elintarvikkeet pysyvät kylminä mahdollisimman pitkään.

#### Jos sähkökatko kestää yli 24 tuntia.

1. Tyhjennä pakastinosasto ja pakkaa elintarvikkeet pakastelaukkuun. Jos pakastelaukku ei ole käsillä eikä keinojääpaketteja ole saatavilla, yritä käyttää helpoimmin pilaantuvat elintarvikkeet.
2. Tyhjennä jääpala-astia.

## 7. LAITTEEN HUOLTO JA

Irrota pistoke pistorasiasta tai kytke laite irti sähköverkosta ennen minkään huolto- tai puhdistustoimenpiteen aloittamista. Puhdista laite silloin tällöin liinalla, joka on kastettu haaleaa vettä ja neutraaleja, erityisesti jääkaapin sisäosien puhdistukseen tarkoitettuja puhdistusaineita sisältävään liuokseen. Älä käytä hankaavia pesuaineita. Älä koskaan puhdista jääkaapin osia syttyvillä nesteillä. Höyryt saattavat aiheuttaa tulipaloja tai räjähdyksiä. Puhdista laitteen ulkopuoli ja ovitiiviste kostealla liinalla ja kuivaa pehmeällä liinalla.

Älä käytä höyrypesuria.

Lauhdutin laitteen takana tulee puhdistaa säännöllisesti pölynimurilla.

#### Tärkeää:

- Painikkeet ja käyttöpaneelin näyttö on puhdistettava kuivalla liinalla. Puhdistamiseen ei saa käyttää alkoholia tai alkoholipohjaisia aineita.
- Jäähdytysjärjestelmän putket ovat lähellä sulatuskaukaloa ja saattavat kuumeta. Puhdista ne ajoittain pölynimurilla.
- Irrota tai aseta lasihylly siirtämällä hyllyn etuosaa ylös rajoittimen ohittamiseksi.

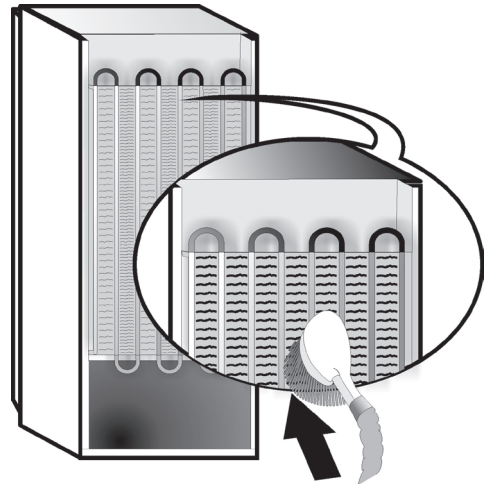

# 8. VIANETSINTÄOPAS



## 8.1. ENNEN KUIN OTAT YHTEYTTÄ HUOLTOON...

Toimintaan liittyvät ongelmat ovat usein pieniä pulmia, jotka on helppo selvittää ja voidaan korjata ilman työkaluja.

ONGELMA	RATKAISU
<b>Laite ei toimi:</b>	<ul style="list-style-type: none"><li>• Onko verkkojohto liitetty pistorasiaan, jossa on oikea jännite?</li><li>• Oletko tarkastanut asunnon sähköverkon suojalaitteet ja sulakkeet?</li></ul>
<b>Jos sulatuskaualossa on vettä:</b>	<ul style="list-style-type: none"><li>• Tämä on normaalia kuumalla ja kostealla säällä. Astia saattaa olla jopa puolillaan. Varmista, että laite on vaakatasossa, jotta vettä ei valu ulos kaualosta.</li></ul>
<b>Jos laitekaapin reunat, jotka koskevat ovitiivisteeseen, ovat lämpimiä kosketettaessa:</b>	<ul style="list-style-type: none"><li>• Tämä on normaalia kuumalla säällä ja kun kompressori on käynnissä.</li></ul>
<b>Jos valo ei toimi:</b>	<ul style="list-style-type: none"><li>• Oletko tarkastanut asunnon sähköverkon suojalaitteet ja sulakkeet?</li><li>• Onko verkkojohto liitetty pistorasiaan, jossa on oikea jännite?</li><li>• Jos LED-valoissa on vikaa, käyttäjän on otettava yhteyttä huoltoliikkeeseen valojen vaihtoa varten. Tarvittavia LED-valoja on saatavana vain huoltoliikkeistä tai valtuutetuilta jälleenmyyjiltä.</li></ul>
<b>Jos sähkömoottori vaikuttaa käyvän liian paljon:</b>	<ul style="list-style-type: none"><li>• Moottorin käyntiaika riippuu useasta eri tekijästä: oven avauskertojen määrästä, säilytettävien elintarvikkeiden määrästä, huoneen lämpötilasta, lämpötilasäätimillä valitusta lämpötilasta.</li><li>• Onko lauhdutin (laitteen takana) puhdas pölystä ja nöyhdästä?</li><li>• Onko ovet suljettu kunnolla?</li><li>• Ovatko ovitiivisteet kunnossa?</li><li>• Moottori toimii normaalisti enemmän kuumalla säällä tai hyvin lämpimässä huoneessa.</li><li>• Jos laitteen ovea on pidetty auki pitkään tai avattu usein, tai jos sisään on pantu paljon ruokaa, moottori käy kauemmin, jotta laitteen sisäosa jäähtyy.</li></ul>
<b>Jos laitteen lämpötila on liian korkea:</b>	<ul style="list-style-type: none"><li>• Onko laitteen säätimet säädetty oikein?</li><li>• Onko laitteeseen asetettu suuri määrä elintarvikkeita?</li><li>• Varmista, että ovea ei avata liian usein.</li><li>• Varmista, että ovi sulkeutuu kunnolla.</li></ul>
<b>Jos ovet eivät aukea ja sulkeudu kunnollisesti:</b>	<ul style="list-style-type: none"><li>• Tarkasta, että elintarvikepakkaukset eivät ole oven tiellä.</li><li>• Tarkasta, että sisäosat tai jääautomaatti eivät ole pois paikaltaan.</li><li>• Tarkasta, että ovitiivisteet eivät ole likaiset tai tahmeat.</li><li>• Varmista, että laite on tasapainossa.</li></ul>

## 8.2. VIAT

Jos järjestelmä antaa toimintahälytyksen, ne näkyvät myös LED-valoilla (esim. vika 1, vika 2 jne...) – ota yhteys huoltoliikkeeseen ja ilmoita hälytyskoodi. Laite antaa äänimerkin, hälytyskuvake  syttyy ja numeronäytössä näkyvä F-kirjain vilkkuu alla kuvatun vikakoodin mukaisesti:

Vikakoodi	Näyttö
Virhe 2	F-kirjain vilkkuu päälle/pois 0,5 sekunnin välein. Vilkkuu PÄÄLLE 2 kertaa ja pysyy sitten sammuksissa 5 sekuntia. Jakso toistuu.  x2
Virhe 3	F-kirjain vilkkuu päälle/pois 0,5 sekunnin välein. Vilkkuu PÄÄLLE 3 kertaa ja pysyy sitten sammuksissa 5 sekuntia. Jakso toistuu.  x3
Virhe 6	F-kirjain vilkkuu päälle/pois 0,5 sekunnin välein. Vilkkuu PÄÄLLE 6 kertaa ja pysyy sitten sammuksissa 5 sekuntia. Jakso toistuu.  x6

## 9. HUOLTOPALVELU

### Ennen kuin otat yhteyden huoltoon:

Kytke laite uudelleen päälle ja tarkista, korjautuiko ongelma itsestään. Jos näin ei ole, irrota laite sähköverkosta. Odota noin tunti ja kytke se sitten uudelleen päälle.

Jos Vianetsintä-kohdassa kuvattujen tarkistusten jälkeen olet kytkenyt laitteen päälle uudelleen eikä laite vielä toimi kunnollisesti, ota yhteys huoltopalveluun ja selitä ongelma.

### Ilmoita:

- laitteen malli ja sarjanumero (ilmoitettu arvokilvessä)
- ongelman laatu

**SERVICE** 0000 000 00000



- huoltomerkki (numero, joka näkyy kilvessä laitteen sisällä sanan SERVICE jälkeen)
- täydellinen osoitteesi
- puhelin- ja suuntanumerosi.

### Huomaa:

Oven avausuunta voidaan vaihtaa. Jos tämä toimenpide suoritetaan huoltopalvelun toimesta, takuu ei kata sitä.

# INDEX

Chapitre 1 : <b>INSTALLATION</b> .....	76
1.1. INSTALLATION D'UN SEUL APPAREIL .....	76
1.2. INSTALLATION DE DEUX APPAREILS .....	76
1.3. RÉGLAGE DES PORTES (LE CAS ÉCHÉANT) .....	76
Chapitre 2 : <b>FONCTIONS</b> .....	77
2.1. ÉCRAN INTELLIGENT* .....	77
2.2. CONTRÔLE DE LA CONGÉLATION 6TH SENSE / CONTRÔLE DE LA CONGÉLATION PROFREEZE .....	77
2.3. MARCHÉ/VEILLE .....	77
2.4. ALARME DE COUPURE DE COURANT.....	77
2.5. ALARME DE TEMPÉRATURE.....	77
2.6. ALARME DE PORTE OUVERTE .....	77
2.7. MODE SOIRÉE* .....	78
2.8. SHOCK FREEZE* .....	78
2.9. CONGÉLATION RAPIDE* .....	78
2.10. FONCTION ÉCO NUIT (TARIF NUIT) * .....	79
2.11. CONTRÔLE DE LA CONGÉLATION* .....	79
2.12. FONCTION SANS GIVRE AUTOMATIQUE.....	79
2.13. FABRIQUE A GLAÇONS* .....	80
2.14. SYSTÈME D'ÉCLAIRAGE À LED* .....	80
Chapitre 3 : <b>UTILISATION</b> .....	80
3.1. COMMENT AUGMENTER LA CAPACITÉ DE STOCKAGE DU CONGÉLATEUR .....	80
3.2. REMARQUES .....	80
Chapitre 4 : <b>CONSEILS POUR LA CONSERVATION DES ALIMENTS</b> .....	81
4.1. DURÉE DE STOCKAGE DES ALIMENTS SURGELÉS.....	81
4.2. CONSEILS POUR CONGELER ET STOCKER DES ALIMENTS FRAIS .....	82
4.3. UTILISATION DES POCHES DE GLACE* .....	82
4.4. PRODUITS SURGELÉS : CONSEILS D'ACHAT.....	82
Chapitre 5 : <b>BRUITS DE FONCTIONNEMENT</b> .....	83
Chapitre 6 : <b>RECOMMANDATION EN CAS DE NON-UTILISATION DE L'APPAREIL</b> ....	84
6.1. ABSENCE / VACANCES.....	84
6.2. DÉPLACEMENT .....	84
6.3. COUPURE DE COURANT .....	84
Chapitre 7 : <b>ENTRETIEN ET NETTOYAGE</b> .....	84
Chapitre 8 : <b>GUIDE DE DÉPANNAGE</b> .....	85
8.1. AVANT DE CONTACTER LE SERVICE APRÈS-VENTE.....	85
8.2. ANOMALIES.....	86
Chapitre 9 : <b>SERVICE APRÈS-VENTE</b> .....	86
Autres :	
INVERSEMENT DU SENS D'OUVERTURE DE LA PORTE (VERSION_1) .....	267
INVERSEMENT DU SENS D'OUVERTURE DE LA PORTE (VERSION_2) .....	269
RETRAIT/INTRODUCTION DE L'INTÉRIEUR DU CONGÉLATEUR .....	271

## REMARQUE :

Ces instructions s'appliquent à plusieurs modèles. Elles peuvent par conséquent différer. Les sections ne concernant que certains modèles sont indiquées par un astérisque (\*).

Consultez le **GUIDE DE DÉMARRAGE** pour connaître les fonctions propres au modèle de l'appareil que vous venez d'acquérir.

# 1. INSTALLATION DU FOUR

## 1.1. INSTALLATION D'UN SEUL APPAREIL

Afin de garantir une aération adéquate, laissez un espace des deux côtés et au-dessus de l'appareil.

La distance entre l'arrière de l'appareil et le mur derrière l'appareil doit être d'au moins 50 mm.

Une réduction de l'espace recommandé entraîne une augmentation de la consommation d'énergie.

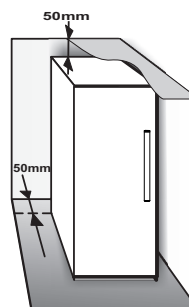

## 1.2. INSTALLATION DE DEUX APPAREILS

Lors de l'installation simultanée du congélateur ① et du réfrigérateur ②, veillez à placer le congélateur à gauche et le réfrigérateur à droite (comme indiqué dans le schéma). Sur le côté gauche du réfrigérateur se trouve un dispositif spécial permettant d'éviter les problèmes de condensation entre les appareils.

Nous vous recommandons d'installer deux appareils ensemble à l'aide du kit de fixation ③ (comme illustré dans le schéma). Vous pouvez acquérir ce kit auprès du Service Après-Vente.

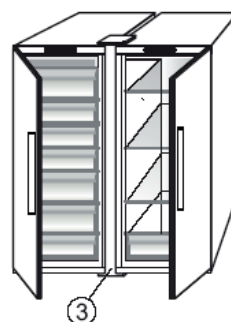
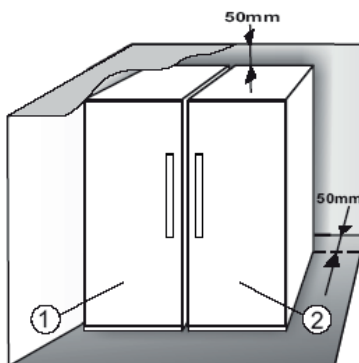

## 1.3. RÉGLAGE DES PORTES (LE CAS ÉCHÉANT)

Pour niveler les portes à l'aide de la charnière inférieure réglable (sélectionner les modèles)

Si la porte du réfrigérateur est plus basse que la porte du congélateur, lever la porte du réfrigérateur en tournant la vis de réglage dans le sens inverse des aiguilles d'une montre à l'aide d'une clé M10.

Si la porte du congélateur est plus basse que la porte du réfrigérateur, lever la porte du congélateur en tournant la vis de réglage dans le sens inverse des aiguilles d'une montre à l'aide d'une clé M10.

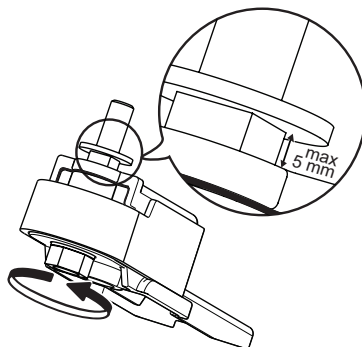

\*Disponible sur certains modèles uniquement. Consultez le GUIDE DE DÉMARRAGE pour savoir si votre modèle est doté de cette fonction.



## 2. FONCTIONS

### 2.1. ÉCRAN INTELLIGENT\*

Cette fonction peut être utilisée pour réaliser des économies d'énergie. Suivez les instructions du Guide de démarrage pour activer/désactiver cette fonction. L'affichage s'éteint deux secondes après l'activation de la fonction Écran intelligent. Pour régler la température ou utiliser d'autres fonctions, il est nécessaire d'activer l'affichage en appuyant sur une touche quelconque. Si aucune opération n'est exécutée pendant environ 15 secondes, l'affichage est à nouveau désactivé. Dès que cette fonction est désactivée, l'affichage normal est rétabli. La fonction Écran intelligent est automatiquement désactivée après une panne de courant. N'oubliez pas que cette fonction ne coupe pas l'alimentation électrique au niveau de l'appareil, mais réduit uniquement l'énergie consommée par l'affichage externe.

**Remarque :** la consommation d'énergie déclarée fait référence au fonctionnement de l'appareil lorsque la fonction Écran intelligent est activée. Cette fonction est disponible uniquement sur le modèle dont la porte est dotée d'une interface utilisateur.

### 2.2. CONTRÔLE DE LA CONGÉLATION 6TH SENSE / CONTRÔLE DE LA CONGÉLATION PROFREEZE

La fonction Contrôle de la congélation 6th Sense/ Contrôle de la congélation ProFreeze permet de maintenir la bonne température dans les situations suivantes :

#### - Porte ouverte pendant un certain temps



Cette fonction s'active lorsque l'ouverture de la porte provoque une augmentation de la température ne permettant pas d'assurer la bonne conservation des aliments ; elle reste activée jusqu'à ce que la température optimale de conservation soit rétablie.

#### - Aliments frais stockés dans le congélateur



Cette fonction s'active lorsque vous placez des aliments frais dans le congélateur. Elle reste active jusqu'à ce que les conditions optimales de congélation soient rétablies de façon à assurer la meilleure qualité de congélation possible tout en réduisant la consommation électrique.

**Remarque :** La durée d'activation de la fonction Contrôle de la congélation 6th Sense/ Contrôle de la congélation ProFreeze ne dépend pas seulement de la quantité d'aliments placée dans le congélateur, mais également de la température ambiante et de la quantité d'aliments déjà présents dans le congélateur. Il est donc normal que la durée d'activation de cette fonction varie.

### 2.3. MARCHE/VEILLE

Cette fonction permet de mettre les compartiments du congélateur en mode On/Stand-by. Pour mettre l'appareil en mode Veille, appuyez sur la touche Marche/Veille  pendant 3 secondes. Lorsque l'appareil est en mode veille, l'éclairage intérieur du compartiment congélateur ne fonctionne pas. Il est bon de rappeler que cette opération ne coupe pas l'alimentation électrique au niveau de l'appareil. Pour remettre l'appareil en marche, il vous suffit d'appuyer sur la touche Marche/Pause .

### 2.4. ALARME DE COUPURE DE COURANT

En cas de coupure de courant, votre appareil contrôle automatiquement la température dans le congélateur jusqu'à ce que le courant soit rétabli. Si la température à l'intérieur du congélateur passe au dessus de la température de congélation, le voyant Coupure de courant  s'allume, le voyant d'alarme  clignote et l'alarme sonore se déclenche lorsque le courant est rétabli.

Pour réinitialiser l'alarme, appuyez sur la touche Arrêt d'alarme  une seule fois.



Dans le cas d'une alarme de coupure de courant, nous vous recommandons de prendre les mesures suivantes :

- Si les aliments dans le congélateur sont décongelés mais encore froids, consommez-les dans un délai de 24 heures.
- Si les aliments dans le congélateur sont congelés, ceci indique que les aliments ont décongelé puis ont congelé de nouveau au rétablissement de l'alimentation électrique. Leur saveur, qualité, et nutritive sont réduites et ils peuvent même s'avérer dangereux pour la santé. Par conséquent, il est conseillé de jeter tout le contenu du congélateur. L'alarme de coupure de courant donne une indication sur la qualité des aliments dans le congélateur dans le cas d'une coupure d'électricité. Ce système ne garantit ni la qualité ni la sécurité des aliments, et les consommateurs doivent juger d'eux-mêmes de la qualité des denrées dans le compartiment congélateur.



### 2.5. ALARME DE TEMPÉRATURE

L'alarme sonore se déclenche et le voyant de température (°C) clignote. L'alarme se déclenche dans les cas suivants :

- L'appareil est connecté de nouveau à l'alimentation électrique après une période prolongée de mise au rancart
- La température du compartiment congélateur est trop élevée
- La quantité d'aliments frais placée dans le congélateur est supérieure à celle spécifiée sur la plaque signalétique
- La porte du compartiment congélateur est restée ouverte trop longtemps.

Pour désactiver l'alarme sonore, appuyez une seule fois sur la touche Arrêt d'alarme . Le voyant Alarme  s'éteint automatiquement dès que le compartiment congélateur atteint une température inférieure à -10 °C et que le voyant de réglage de la température cesse de clignoter et affiche le réglage sélectionné.

### 2.6. ALARME DE PORTE OUVERTE

L'icône Alarme  clignote et le signal sonore se déclenche. L'alarme se déclenche si la porte reste ouverte pendant plus de 2 minutes. Pour désactiver l'alarme de la porte, fermez la porte ou appuyez une fois sur la touche Arrêt d'alarme  pour éteindre l'alarme sonore.

\*Disponible sur certains modèles uniquement. Consultez le GUIDE DE DÉMARRAGE pour savoir si votre modèle est doté de cette fonction.

## 2.7. MODE SOIRÉE\*

Utilisez cette fonction pour refroidir les boissons à l'intérieur du compartiment du congélateur. 30 minutes après la sélection de cette fonction (durée requise pour refroidir une bouteille de 0,75 l sans rompre le verre), le symbole correspondant clignote et une alarme sonore se déclenche : retirez la bouteille du compartiment congélateur et appuyez sur la touche Arrêter l'alarme pour désactiver l'alarme.

**Important :** ne laissez pas la bouteille dans le compartiment congélateur une fois que le temps de refroidissement nécessaire est écoulé.



## 2.8. SHOCK FREEZE\*

Le compartiment « Shock Freeze » permet de congeler très rapidement jusqu'à 2 kg d'aliments frais. La fonction de congélation ultra-rapide « Shock Freeze » minimise la formation de cristaux de glace à l'intérieur des aliments, ce qui permet de conserver la qualité optimale des aliments décongelés avant leur consommation. Si vous n'activez pas la fonction « Shock Freeze », vous pouvez utiliser ce compartiment pour une congélation traditionnelle ou pour y stocker des aliments déjà congelés.

**Remarque :** lorsque la fonction Shock Freeze est activée, il est possible que vous entendiez un ronflement. Ce bruit est tout à normal ; il provient du flux d'air qui permet une distribution optimale du froid dans le compartiment.

### Activation et désactivation de la fonction « Shock Freeze » :

1. Si vous avez préalablement utilisé la fonction « Shock Freeze », attendez au moins 12 heures avant de l'activer de nouveau. Activez cette fonction pas plus d'une fois toutes les 12 heures.
2. Vérifiez que la fonction « Congélation rapide » n'est pas activée : il est impossible d'activer simultanément les fonctions « Shock Freeze » et « Congélation rapide ».
3. Videz le compartiment « Shock Freeze ».
4. Activez la fonction « Shock Freeze » en appuyant brièvement sur la touche  du bandeau de commande : l'icône correspondante s'allume et les ventilateurs situés dans la partie inférieure du compartiment se déclenchent pour augmenter le flux d'air froid et accélérer le processus de congélation.
5. Placez les aliments à congeler dans le compartiment en les séparant d'au moins deux centimètres des ventilateurs à l'arrière du compartiment de façon à ce que l'air froid puisse circuler.
6. Pour optimiser la vitesse de congélation, nous vous recommandons de tenir la porte fermée et d'attendre que la fonction « Shock Freeze » soit automatiquement désactivée

7. La fonction « Shock Freeze » est automatiquement désactivée 4 à 5 heures après son activation : le voyant  s'éteint et les ventilateurs s'arrêtent. Il est toutefois possible de désactiver à tout moment la fonction « Shock Freeze » en appuyant brièvement sur la touche  du bandeau de commande : le voyant  s'éteint et les ventilateurs s'arrêtent.

### Important :





- **Incompatibilité avec la fonction « Congélation rapide »**

Pour garantir des performances optimales, il est impossible d'utiliser simultanément les fonctions « Shock Freeze » et « Congélation rapide ». Par conséquent, si vous avez déjà activé la fonction « Congélation rapide », vous devez la désactiver avant d'utiliser la fonction « Shock Freeze » (et vice versa).

- **Si les ventilateurs du compartiment Shock Freeze ne se mettent pas en marche**

Après l'activation de la fonction « Shock Freeze », il est possible que le voyant  s'allume normalement, mais que les ventilateurs ne se mettent pas en marche. Ceci est normal et signifie que le congélateur est en cours de dégivrage. Au terme du dégivrage (durée maximale : 1,5 heure), les ventilateurs se mettent automatiquement en marche et le processus « Shock Freeze » démarre normalement.

- **Si le voyant  ne s'allume pas**

Si l'icône  s'allume après avoir appuyé sur la touche  : vous avez appuyé trop longtemps sur la touche . Pour activer la fonction « Shock Freeze », désactivez tout d'abord la fonction Congélation rapide (en maintenant enfoncée la touche  pendant 3 secondes, puis en appuyant brièvement sur la touche , c'est-à-dire moins d'une seconde).

## 2.9. CONGÉLATION RAPIDE\*

**La quantité d'aliments frais (en kg) pouvant être congelés en 24 heures est indiquée sur l'étiquette signalétique de l'appareil.**

Cette fonction peut servir à la prestation optimale de l'appareil, 24 heures avant de placer des aliments frais dans le congélateur, observez les consignes fournies dans le Guide de démarrage pour activer/désactiver la fonction. En général, après avoir placé des aliments frais dans le congélateur, 24 heures avec la fonction Congélation rapide suffisent ; La fonction Congélation rapide se désactive automatiquement au bout de 50 heures.

### Important :



Pour économiser de l'énergie, il est possible de désactiver la fonction Congélation rapide au bout de quelques heures lors de la congélation de petites quantités d'aliments.



\*Disponible sur certains modèles uniquement. Consultez le GUIDE DE DÉMARRAGE pour savoir si votre modèle est doté de cette fonction.

- **Incompatibilité avec la fonction « Shock Freeze »**

Pour garantir des performances optimales, il est impossible d'utiliser simultanément les fonctions « Shock Freeze » et « Congélation rapide ». Par conséquent, si vous avez déjà activé la fonction « Congélation rapide », vous devez la désactiver avant d'utiliser la fonction « Shock Freeze » (et vice versa).

## 2.10. FONCTION ÉCO NUIT (TARIF NUIT)\*

La fonction Éco Nuit permet de reporter la consommation d'énergie aux heures où le prix de l'électricité est moins élevé (généralement la nuit), c'est-à-dire lorsque le volume de consommation diminue (uniquement dans les pays qui utilisent un système de tarification horaire ; renseignez-vous auprès de votre compagnie électrique).  
Pour activer cette fonction, appuyez sur la touche  à l'heure où commence le tarif réduit (selon tarification). Par exemple, si le tarif réduit commence à 20 h 00, appuyez sur la touche  à cette heure. Lorsque le voyant Éco Nuit  est allumé, la fonction est activée. Une fois cette fonction activée, l'appareil adapte automatiquement la consommation d'énergie en fonction de l'heure sélectionnée, c'est-à-dire qu'il consomme moins d'énergie durant le jour que pendant la nuit.

**REMARQUE IMPORTANTE :** pour fonctionner correctement, cette fonction doit être activée jour et nuit. Elle reste activée tant que vous ne la désactivez pas (elle est automatiquement désactivée en cas de coupure de courant ou de débranchement de l'appareil). Pour désactiver la fonction, appuyez de nouveau sur la touche . Lorsque le voyant Éco Nuit  est éteint, la fonction est désactivée.

**Remarque :** la consommation d'énergie déclarée fait référence au fonctionnement de l'appareil lorsque la fonction Éco Nuit est activée.

## 2.11. CONTRÔLE DE LA CONGÉLATION\*

La fonction Contrôle de la congélation est une technologie avancée qui réduit au minimum les fluctuations de température dans l'ensemble du compartiment congélateur, grâce à un système d'air innovant, totalement indépendant du réfrigérateur. Les brûlures de congélation sont réduites et les aliments conservent leur qualité originale et leur couleur.  
Pour activer le contrôle de la congélation, sélectionnez la fonction à partir du menu, réglez sur « MARCHE » et appuyez sur la touche OK pour confirmer votre sélection. Pour désactiver la fonction, répétez la même procédure en réglant sur « ÉTEINT ».

La fonction agit convenablement dans une gamme définie de températures : entre 22°C et 24°C.

Quand la fonction est activée et que la température effective dans le congélateur est réglée à un point de consigne plus chaud que 22°C, la température est automatiquement réglée à 22°C pour s'adapter à la gamme de fonctionnement.

Si la fonction est activée et que l'utilisateur modifie la température de congélateur hors de la gamme de fonctionnement, la fonction est automatiquement désactivée.

En cas d'activation de la congélation rapide, la fonction « Contrôle congélation » est inhibée jusqu'à ce que la fonction Congélation Rapide soit éteinte.

## 2.12. FONCTION SANS GIVRE AUTOMATIQUE

Cet appareil se dégivre automatiquement en fonction des conditions d'utilisation et du taux d'humidité ambiante. Les congélateurs munis de la fonction **Sans givre** assurent la circulation d'air froid dans les zones de stockage et empêchent la formation de givre, ce qui évite le dégivrage.

Les produits surgelés ne collent pas aux parois, les étiquettes sont lisibles et l'espace de stockage reste propre et net.

Utilisée avec la fonction Contrôle de la congélation 6th Sense/ Contrôle de la congélation ProFreeze, cette fonction permet non seulement de contrôler le capteur, mais dirige aussi la puissance de refroidissement dans les zones qui en ont besoin, optimisant l'efficacité énergétique.

\*Disponible sur certains modèles uniquement. Consultez le GUIDE DE DÉMARRAGE pour savoir si votre modèle est doté de cette fonction.

## 2.13. FABRIQUE A GLAÇONS\*

### COMMENT FABRIQUER DES GLAÇONS

Vous pouvez retirer le plateau à glaçons en le tirant vers vous.



**AVERTISSEMENT :** remplissez avec de l'eau potable uniquement (niveau maximal = 2/3 de la capacité totale).

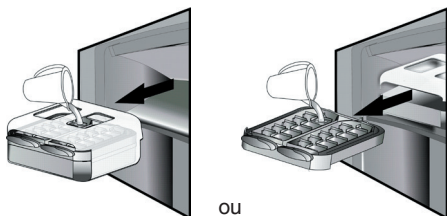

Remplacez la fabrique à glaçons dans le compartiment congélateur, ou réinsérez le plateau à glaçons dans la fabrique à glaçons. Veillez à ne pas renverser d'eau.



Attendez que les glaçons se soient formés (il est conseillé d'attendre environ 4 heures).

**REMARQUE :** la fabrique à glaçons est amovible. Elle peut être placée en position horizontale n'importe où dans le compartiment congélateur ou retirée de l'appareil lorsque la fabrication de glaçons n'est pas requise.

## 3. UTILISATION

### 3.1. COMMENT AUGMENTER LA CAPACITÉ DE STOCKAGE DU CONGÉLATEUR

Pour augmenter la capacité de stockage dans le compartiment congélateur, vous pouvez :

- retirer les bacs / rabats\* afin de permettre le stockage de produits volumineux.
- placer les produits alimentaires directement sur les clayettes du congélateur.
- retirer la fabrique à glaçons\*.
- retirer la galerie porte-bouteilles\*.

### COMMENT RÉCUPÉRER DES GLAÇONS

Assurez-vous que le bac de stockage est en place sous le bac à glaçons. Dans le cas contraire, mettez-le en place en le faisant glisser.

Faites tourner fermement l'un des leviers dans le sens des aiguilles d'une montre jusqu'à ce que le bac à glaçons tourne légèrement. Les glaçons tombent dans le bac de stockage.



Répétez l'étape 2 pour l'autre moitié du bac à glaçons, si nécessaire.

Pour obtenir de la glace, soulevez légèrement le bac de stockage et tirez-le vers vous.

**REMARQUE :** si vous préférez, vous pouvez retirer toute la fabrique à glaçons de l'appareil, pour récupérer les glaçons de l'endroit qui vous convient le mieux (par exemple : directement sur la table).

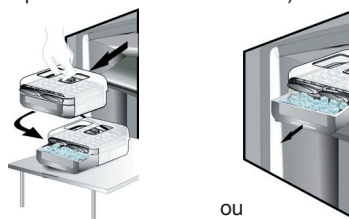

### 2.14. SYSTÈME D'ÉCLAIRAGE À LED\*

Le système d'éclairage à l'intérieur du compartiment congélateur est constitué d'une ampoule à LED, ce qui permet un meilleur éclairage, ainsi qu'une consommation d'énergie plus faible. Si le système d'éclairage LED ne fonctionne pas, contactez le Service Après-vente pour le remplacer.

### 3.2. REMARQUES

- Veillez à ne pas obstruer la sortie d'air (située sur la paroi arrière à l'intérieur de l'appareil) avec des aliments.
- Si le congélateur dispose d'un rabat, retirez-le afin de maximiser le volume de stockage.
- Tous les rabats, les clayettes et paniers coulissants sont amovibles.
- La température intérieure de l'appareil dépend de la température ambiante, de la fréquence d'ouverture de la porte et du lieu d'installation. Le réglage de la température doit toujours prendre ces facteurs en compte.
- Sauf indication contraire, les accessoires de l'appareil ne peuvent être lavés au lave-vaisselle.

\*Disponible sur certains modèles uniquement. Consultez le GUIDE DE DÉMARRAGE pour savoir si votre modèle est doté de cette fonction.

## 4. CONSEILS POUR LA CONSERVATION DES ALIMENTS

Le congélateur est le compartiment idéal pour la conservation des aliments surgelés, faire des glaçons, et congeler des aliments frais.

La quantité maximale (en kilogrammes) d'aliments frais pouvant être congelés dans une période de 24 heures est indiquée sur la plaque signalétique (...kg/24h).

Si vous stockez une petite quantité d'aliments dans le congélateur, nous vous conseillons d'utiliser les zones les plus froides de votre compartiment congélateur, c'est-à-dire la zone supérieure ou centrale, selon le modèle (consultez la fiche produit pour connaître la zone recommandée pour la congélation des aliments frais).

### 4.1. DURÉE DE STOCKAGE DES ALIMENTS SURGELÉS

Le tableau suivant indique la durée de stockage recommandée pour les produits frais surgelés.

ALIMENTS	DURÉE DE STOCKAGE (mois)
<b>Viandes</b>	
Bœuf	8 - 12
Porc, veau	6 - 9
Agneau	6 - 8
Lapin	4 - 6
Viande hachée/abats	2 - 3
Saucisses	1 - 2
<b>Volaille</b>	
Poulet	5 - 7
Dinde	6
Abats de volaille	2 - 3
<b>Crustacés</b>	
Mollusques	1 - 2
Crabe, homard	1 - 2
Fruits de mer	
Huîtres ouvertes	1 - 2

<b>Poisson</b>	
Poissons à chair grasse (saumon, hareng, maquereau)	2 - 3
Poissons à chair maigre (morue, sole)	3 - 4
<b>Ragoûts</b>	
Viande, volaille	2 - 3
<b>Produits laitiers</b>	
Beurre	6
Fromage	3
Crème fraîche	1 - 2
Glace	2 - 3
ŒUFS	8
<b>Soupes et sauces</b>	
Soupe	2 - 3
Sauce pour viande	2 - 3
Pâté	1
Ratatouille	8
<b>Produits de boulangerie-pâtisserie</b>	
Pain	1 - 2
Petits gâteaux (nature)	4
Gâteaux	2 - 3
Crêpes	1 - 2
Pâtes à tarte/gâteau crues	2 - 3
Quiche	1 - 2
PIZZAS	1 - 2

\*Disponible sur certains modèles uniquement. Consultez le GUIDE DE DÉMARRAGE pour savoir si votre modèle est doté de cette fonction.

## FRUITS ET LÉGUMES

ALIMENTS	DURÉE DE STOCKAGE (mois)
<b>Fruits</b>	
Pommes	12
Abricots	8
Mûres	8 - 12
Cassis/groseilles	8 - 12
Cerises	10
Pêches	10
Poires	8 - 12
Prunes	10
Framboises	8 - 12
Fraises	10
Rhubarbe	10
Jus de fruits (orange, citron, pamplemousse)	4 - 6
<b>Gratin</b>	8 - 10
Asperges	6 - 8
Basilic	12
Haricots	8 - 10
Artichauts	8 - 10
Brocoli	8 - 10
Choux de Bruxelles	8 - 10
Chou-fleur	10 - 12
Carottes	6 - 8
Céleri	8
Champignons	6 - 8
Persil	10 - 12
Poivrons	12
Petits pois	12
Haricots d'Espagne	12
Épinards	8 - 10
Tomates	8 - 10
Courgettes	

Nous vous conseillons d'étiqueter et de dater tous vos produits surgelés. Le fait d'ajouter une étiquette vous aidera à identifier les aliments et à savoir à quel moment les utiliser avant que leur qualité ne se détériore. Ne recongelez pas les aliments décongelés.

## 4.2. CONSEILS POUR LA CONGÉLATION ET LA CONSERVATION D'ALIMENTS FRAIS

- Avant la congélation, emballez et scellez les aliments frais dans : du papier aluminium, du film étirable, des sacs sous vide, des récipients en polyéthylène avec couvercle ou des récipients de congélation adaptés à la congélation d'aliments frais.
- Les aliments doivent être frais, à maturité, et de bonne qualité pour obtenir des aliments congelés de haute qualité.
- Il est préférable de congeler les fruits et légumes frais immédiatement après leur cueillette afin de préserver leur valeur nutritive, leur consistance, leur couleur, et leur goût d'origine.

Certaines viandes, notamment le gibier, doivent être suspendues avant d'être congelées.

### Remarque :

- Il est indispensable de laisser refroidir les aliments chauds avant de les placer dans le congélateur.
- Consommez immédiatement les aliments décongelés ou partiellement décongelés. Ne recongelez pas un aliment déjà congelé à moins que vous ne l'ayez préalablement cuisiné. Une fois cuisiné, vous pouvez le recongeler.
- Ne congelez pas des bouteilles remplies de liquide.

## 4.3. UTILISATION DES POCHE DE GLACE\*

Les poches de glace permettent de conserver les aliments congelés en cas de coupure de courant. Pour tirer le meilleur parti des poches à glace, placez-les sur les aliments stockés au-dessus du compartiment.

## 4.4. PRODUITS SURGELÉS : CONSEILS D'ACHAT

Lorsque vous achetez des produits surgelés :

- Assurez-vous que l'emballage n'est pas endommagé (les produits surgelés dans un emballage endommagé peuvent se détériorer). Si l'emballage est gonflé ou présente des taches humides, il se peut que le produit n'ait pas été conservé dans des conditions optimales et que la décongélation ait déjà commencé.
- Lorsque vous faites vos courses, achetez les produits congelés à la fin et transportez-les dans un sac isotherme.
- Une fois à la maison, placez immédiatement les produits surgelés dans le congélateur.
- Si les aliments se sont décongelés, ne serait-ce que partiellement, ne les recongelez pas. Consommez-les dans les 24 heures.
- Évitez ou réduisez les variations de température au minimum. Respectez les dates de péremption figurant sur les emballages.
- Respectez toujours les informations de conservation sur l'emballage.

# 5. BRUITS DE FONCTIONNEMENT

Les bruits provenant de votre appareil sont tout à fait normaux. Votre appareil est en effet doté de ventilateurs et de moteurs qui contrôlent automatiquement la mise sous et hors tension.

Pour réduire certains bruits de fonctionnement, vous pouvez

- Nivelez l'appareil et installez-le sur une surface plane
- Éviter le contact entre l'appareil et les meubles adjacents.
- Assurez-vous que les accessoires internes sont correctement installés.
- Assurez-vous que les bouteilles et les récipients ne s'entrechoquent pas.

Votre appareil peut émettre les bruits de fonctionnement suivants :

Un sifflement la première fois que vous mettez l'appareil en marche ou après une interruption de fonctionnement prolongée.



Un gargouillement quand le fluide réfrigérant s'écoule dans les tuyaux.



Un grondement qui correspond au fonctionnement du compresseur.



Un bourdonnement lorsque le robinet d'eau ou le ventilateur se met en marche.



Un craquement lorsque les glaçons tombent dans le bac, ou un cliquetis lorsque le compresseur se met en marche et s'éteint.



Le CLIC vient du thermostat qui ajuste la fréquence de fonctionnement du compresseur.





## 6. RECOMMANDATION EN CAS DE NON-UTILISATION DE L'APPAREIL

### 6.1. ABSENCE/VACANCES

En cas d'absence prolongée, il est recommandé de consommer les aliments stockés et de débrancher l'appareil pour économiser de l'énergie.

### 6.2. DÉMÉNAGEMENT

1. Retirez les pièces internes.
2. Emballez-les soigneusement et fixez-les entre elles avec du ruban adhésif afin de ne pas les perdre et d'éviter qu'elles ne s'entrechoquent.
3. Vissez les pieds réglables de façon à ce qu'ils ne touchent pas la surface de support.
4. Fermez et fixez la porte avec du ruban adhésif et fixez le câble d'alimentation à l'appareil, également avec du ruban adhésif.

### 6.3. COUPURE DE COURANT

Dans le cas d'une coupure de courant, contactez votre compagnie électrique pour savoir combien de temps va durer la panne.

**Remarque :** A noter qu'un appareil plein restera froid plus longtemps qu'un appareil à moitié plein.

Si des cristaux de glace sont toujours présents sur les aliments, ils peuvent être recongelés bien qu'ils puissent avoir perdu de leur saveur.

Si les aliments se sont décongelés, il est préférable de les jeter.

### Pannes de courant allant jusqu'à 24 heures.

1. Maintenez la porte de l'appareil fermée. Cela permettra de garder au froid les aliments stockés le plus longtemps possible.

### Pannes de courant supérieures à 24 heures.

1. Videz le compartiment congélateur et placez les aliments dans une glacière. Si vous ne disposez pas d'une glacière ni de poches de glace, essayez de consommer en premier les denrées périssables.
2. Videz le bac à glaçons.

## 7. NETTOYAGE ET ENTRETIEN

Avant d'effectuer les opérations d'entretien ou de nettoyage, débranchez l'appareil de la fiche d'alimentation secteur ou coupez l'alimentation électrique.

Nettoyez régulièrement l'appareil avec un chiffon et une solution d'eau tiède et de détergent neutre spécifique au nettoyage des parois internes du réfrigérateur. N'utilisez jamais d'agents abrasifs. Ne nettoyez jamais les accessoires du réfrigérateur avec des liquides inflammables. Les émanations peuvent provoquer un incendie ou une explosion. Nettoyez les parois externes de l'appareil et le joint de porte avec un chiffon humide et séchez-les avec un chiffon doux.

N'utilisez pas de nettoyeur à vapeur.

Le condensateur situé à l'arrière de l'appareil doit être nettoyé régulièrement avec un aspirateur.

### Important :

- Les touches et l'écran du panneau de commande doivent être nettoyées avec un chiffon sec; n'utilisez pas d'alcool ou des substances dérivées de l'alcool.
- Les tuyaux du circuit de réfrigération sont situés près du bac de dégivrage et peuvent être chaud au touché. Nettoyez-les régulièrement avec un aspirateur.
- Pour retirer ou insérer la tablette en verre, soulevez la partie avant de la tablette au-dessus du cran d'arrêt.

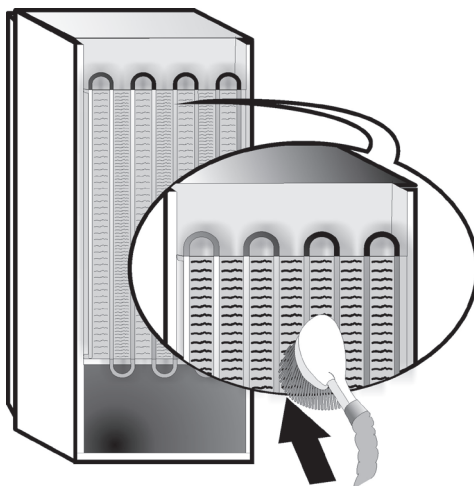



## 8. GUIDE DE DÉPANNAGE



### 8.1. AVANT DE CONTACTER LE SERVICE APRÈS-VENTE...

Certains dysfonctionnements sont souvent dus à des problèmes mineurs que vous pouvez identifier et résoudre vous-même sans aucun outil.

PROBLÈME	SOLUTION
<b>L'appareil ne fonctionne pas :</b>	<ul style="list-style-type: none"><li>• Le réfrigérateur est-il branché à une prise qui fonctionne avec la bonne tension ?</li><li>• Avez-vous vérifié les dispositifs de protection et fusibles du système électrique de votre maison ?</li></ul>
<b>Si le bac de dégivrage contient de l'eau :</b>	<ul style="list-style-type: none"><li>• Cela est normal par temps chaud et humide. Il est même possible que le bac soit à moitié plein. Vérifiez que l'appareil est de niveau de façon à ce que l'eau ne déborde pas.</li></ul>
<b>Si les bords de l'appareil qui sont en contact avec le joint de porte sont chauds au toucher :</b>	<ul style="list-style-type: none"><li>• Cela est normal par temps chaud et lorsque le compresseur fonctionne.</li></ul>
<b>Si l'éclairage intérieur ne fonctionne pas :</b>	<ul style="list-style-type: none"><li>• Avez-vous contrôlé les dispositifs de protection et les fusibles de votre installation électrique ?</li><li>• Le cordon d'alimentation est-il bien branché à une prise secteur à la tension adéquate ?</li><li>• Si les LED sont cassées, l'utilisateur doit appeler le Service après-vente pour effectuer le remplacement par une LED du même type disponible uniquement auprès de nos Centres de services après-vente ou revendeurs autorisés.</li></ul>
<b>Si le moteur semble tourner en surséjour :</b>	<ul style="list-style-type: none"><li>• La durée de fonctionnement du moteur dépend de plusieurs facteurs : fréquence d'ouverture de la porte, quantité d'aliments stockés, température de la pièce, réglages de température.</li><li>• Y a-t-il de la poussière ou des peluches sur le condenseur (arrière de l'appareil)?</li><li>• La porte est-elle bien fermée ?</li><li>• Les joints de la porte sont-ils bien étanches ?</li><li>• Par temps chaud ou dans une pièce chaude, le moteur fonctionne naturellement plus longtemps.</li><li>• Si la porte est restée longtemps ouverte ou si vous avez inséré une grande quantité d'aliments dans l'appareil, le moteur fonctionnera plus longtemps afin de refroidir l'intérieur du compartiment.</li></ul>
<b>Si la température à l'intérieur de l'appareil est trop élevée :</b>	<ul style="list-style-type: none"><li>• Le réfrigérateur est-il bien réglé ?</li><li>• Une grande quantité d'aliments a-t-elle été insérée dans le réfrigérateur ou le congélateur ?</li><li>• Assurez-vous que la porte n'est pas ouverte trop souvent.</li><li>• Assurez-vous que la porte se ferme correctement.</li></ul>
<b>Si les portes ne s'ouvrent et ne se ferment pas correctement :</b>	<ul style="list-style-type: none"><li>• Assurez-vous que les emballages de nourritures ne bloquent pas la porte.</li><li>• Assurez-vous que les pièces internes ou la machine à glaçons automatique sont bien en place.</li><li>• Assurez-vous que les joints de la porte ne sont pas sales ou collants.</li><li>• Assurez-vous que l'appareil est au niveau.</li></ul>

## 8.2. ANOMALIES

En cas de dysfonctionnement, une alarme se déclenche et le message/symbole correspondant apparaît sur l'affichage à DEL (p. ex. : Anomalie 1, Anomalie 2, etc.). Dans ce cas, contactez le Service Après-Vente et spécifiez le code d'alarme. Une alarme sonore se déclenche, l'icône Alarme  s'allume et la lettre F clignote sur l'écran numérique en fonction du code d'anomalie décrit ci-dessous :

Code d'anomalie	Affichage
Erreur 2	La lettre F clignote à 0,5 seconde d'intervalle. Clignote 2 fois, puis reste éteinte pendant 5 secondes. Cette séquence se répète.  x2
Erreur 3	La lettre F clignote à 0,5 seconde d'intervalle. Elle clignote 3 fois, puis reste éteinte pendant 5 secondes. Cette séquence se répète.  x3
Erreur 6	La lettre F clignote à 0,5 seconde d'intervalle. Elle clignote 6 fois, puis reste éteinte pendant 5 secondes. Cette séquence se répète.  x6

## 9. SERVICE APRÈS-VENTE

### Avant d'appeler le Service après-vente :

Remettez l'appareil en marche pour vous assurer que l'inconvénient a été éliminé. Si ce n'est pas le cas, débranchez l'appareil de l'alimentation électrique et patientez environ une heure avant de le rallumer.

Si, après avoir procédé aux vérifications décrites dans le Guide Dépannage et après avoir remis l'appareil sous tension, ce dernier ne fonctionne toujours pas correctement, contactez le Service Après-Vente pour expliquer le problème.

### Précisez:

- le modèle et le numéro de série de l'appareil (figurant sur la plaque signalétique),
- le type de panne ,

**SERVICE** 0000 000 00000



- le numéro de série (numéro qui se trouve après le mot SERVICE sur la plaque signalétique placée à l'intérieur de l'appareil),
- votre adresse complète,
- votre numéro de téléphone avec l'indicatif régional.

### Remarque :

Le sens d'ouverture des portes peut être modifié. Si cette opération est effectuée par le Service Après-Vente, elle n'est pas couverte par la garantie.

# INDEX

Kapitel 1: <b>INSTALLATION</b> .....	<b>88</b>
1.1. INSTALLATION EINES EINZELGERÄTS.....	88
1.2. INSTALLATION VON ZWEI GERÄTEN .....	88
1.3. TÜREN EINSTELLEN (FALLS VORHANDEN).....	88
Kapitel 2: <b>FUNKTIONEN</b> .....	<b>89</b>
2.1. SMART-DISPLAY* .....	89
2.2. 6TH SENSE GEFRIERKONTROLLE / PROFREEZE GEFRIERKONTROLLE .....	89
2.3. EIN/STAND-BY .....	89
2.4. STROMAUSFALL-ALARM.....	89
2.5. TEMPERATURALARM.....	89
2.6. ALARM TÜR OFFEN.....	89
2.7. PARTYMODUS* .....	90
2.8. SCHOCKGEFRIEREN* .....	90
2.9. SCHNELL EINFRIEREN* .....	90
2.10. ECO NIGHT-FUNKTION (NACHTSTROMNUTZUNG) * .....	91
2.11. GEFRIERKONTROLLE* .....	91
2.12. NO-FROST-AUTOMATIK .....	91
2.13. ICE MATE* .....	92
2.14. LED-LICHTSYSTEM* .....	91
Kapitel 3: <b>VERWENDUNG</b> .....	<b>91</b>
3.1. KAPAZITÄT DES GEFRIERFACHS ERHÖHEN.....	92
3.2. HINWEISE.....	92
Kapitel 4: <b>AUFBEWAHRUNGSTIPPS FÜR LEBENSMITTEL</b> .....	<b>93</b>
4.1. AUFBEWAHRUNGSZEITRAUM VON TIEFKÜHLKOST .....	93
4.2. TIPPS ZUM EINFRIEREN UND LAGERN VON FRISCHEN LEBENSMITTELN .....	94
4.3. VERWENDUNG VON KÜHLAKKUS* .....	94
4.4. TIEFKÜHLKOST: EINKAUFSTIPPS .....	94
Kapitel 5: <b>BETRIEBSGERÄUSCHE</b> .....	<b>95</b>
Kapitel 6: <b>EMPFEHLUNGEN BEI NICHTGEBRAUCH DES GERÄTS</b> .....	<b>96</b>
6.1. ABWESENHEIT / URLAUB .....	96
6.2. UMZUG .....	96
6.3. STROMAUSFALL.....	96
Kapitel 7: <b>WARTUNG UND REINIGUNG</b> .....	<b>96</b>
Kapitel 8: <b>ANLEITUNG ZUR FEHLERSUCHE</b> .....	<b>97</b>
8.1. BEVOR SIE DEN KUNDENSERVICE KONTAKTIEREN.....	97
8.2. FEHLER .....	98
Kapitel 9: <b>KUNDENDIENST</b> .....	<b>98</b>
Sonstiges:	
TÜRANSCHLAG WECHSELN (VERSION_1).....	267
TÜRANSCHLAG WECHSELN (VERSION_2).....	269
GEFRIERFACHEINSÄTZE AUSBAUEN / EINBAUEN.....	271

## HINWEIS:

Die Gebrauchsanweisung bezieht sich auf mehrere Modelle, Abweichungen sind also möglich. Abschnitte, die nur für bestimmte Geräte gelten, sind mit einem Sternchen (\*) gekennzeichnet. Spezielle Funktionen zu Ihrem Modell werden in der KURZANLEITUNG erklärt.

# 1. INSTALLATION

## 1.1. INSTALLATION EINES EINZELGERÄTS

Um eine ausreichende Belüftung sicherzustellen, muss an beiden Seiten und über dem Gerät etwas Platz gelassen werden.

Der Abstand zwischen der Rückwand des Geräts und der Wand hinter dem Gerät muss mindestens 50 mm betragen.

Eine Verringerung dieses Abstands erhöht den Energieverbrauch des Geräts.

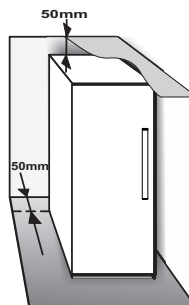

## 1.2. INSTALLATION VON ZWEI GERÄTEN

Bei der gleichzeitigen Installation von Gefrierschrank ① und Kühlschrank ②, sicherstellen, dass sich der Gefrierschrank links und der Kühlschrank rechts befindet (wie in der Zeichnung dargestellt). Die linke Seite des Kühlschranks ist mit einer speziellen Vorrichtung ausgestattet, um Kondensationsprobleme zwischen den Geräten zu verhindern.

Wir empfehlen, die beiden Geräte mit dem Verbindungsbausatz ③ gemeinsam zu installieren (wie abgebildet). Dieser ist im Kundenservice erhältlich.

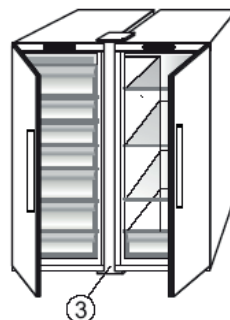
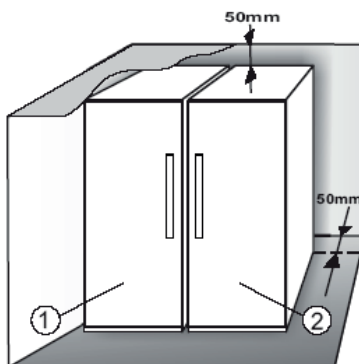

## 1.3. TÜREN EINSTELLEN (FALLS VORHANDEN)

Zum Nivellieren der Türen den einstellbaren unteren Scharnier verwenden (Modelle auswählen)

Ist die Kühlschranktür niedriger als die Gefrierschranktür, die Kühlschranktür durch Drehen der Einstellschraube gegen den Uhrzeigersinn und unter Verwendung eines Schraubenschlüssels für M10 Schrauben anheben.

Ist die Gefrierschranktür niedriger als die Kühlschranktür, die Gefrierschranktür durch Drehen der Einstellschraube gegen den Uhrzeigersinn und unter Verwendung eines Schraubenschlüssels für M10 Schrauben anheben.

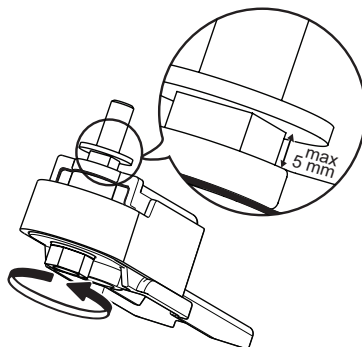

\* Nur verfügbar bei ausgewählten Modellen. Prüfen Sie bitte in der KURZANLEITUNG, ob diese Funktion tatsächlich bei Ihrem Modell verfügbar ist.

## 2. FUNKTIONEN

### 2.1. SMART-DISPLAY\*

Mit dieser Funktion können Sie Energie sparen. Befolgen Sie die Anweisungen in der Kurzanleitung, um die Funktion zu aktivieren / zu deaktivieren. Zwei Sekunden nach Aktivierung des Smart-Displays schaltet das Display ab. Zum Einstellen der Temperatur oder für andere Funktionen müssen Sie das Display durch Drücken einer beliebigen Taste wieder einschalten. Nach etwa 15 Sekunden ohne Betätigung einer Funktion schaltet das Display wieder ab. Bei deaktivierter Funktion wird das normale Display wiederhergestellt. Das Smart-Display wird nach einem Stromausfall automatisch deaktiviert. Bitte beachten Sie, dass diese Funktion nicht die Stromversorgung des Geräts unterbricht, sondern nur den Stromverbrauch durch das externe Display verringert.

**Hinweis:** Der angegebene Energieverbrauch bezieht sich auf den Betrieb mit aktiviertem Smart-Display. Diese Funktion ist nur bei dem Modell mit Benutzerschnittstelle an der Tür verfügbar.

### 2.2. 6TH SENSE GEFRIERKONTROLLE / PROFREEZE GEFRIERKONTROLLE

Die 6th Sense Gefrierkontrolle // ProFreeze Gefrierkontrolle hält in den folgenden Fällen die korrekte Temperatur aufrecht:

#### - Tür kurzfristig geöffnet



Die Funktion wird aktiviert, wenn die Innentemperatur durch eine geöffnete Tür auf Werte ansteigt, bei denen die sichere Lagerung von Lebensmitteln nicht garantiert werden kann und sie bleibt aktiv, bis optimale Lagerungsbedingungen wiederhergestellt sind.

#### - Frische Lebensmittel im Gefrierschrank platziert



Die Funktion wird aktiviert, wenn frische Lebensmittel im Gefrierschrank platziert werden und sie bleibt aktiv, bis optimale Gefrierbedingungen erreicht sind, um so die beste Gefrierqualität bei niedrigstem Energieverbrauch zu garantieren.

**Hinweis:** Abgesehen von der Menge an Lebensmitteln, die in den Gefrierschrank gegeben wird, wirken sich auch die Umgebungstemperatur und die Menge der bereits im Gefrierschrank vorhandenen Lebensmittel auf die Dauer der Funktion 6th Sense Gefrierkontrolle / ProFreeze Gefrierkontrolle aus. Schwankungen in der Betriebsdauer der Funktion sind somit völlig normal.

### 2.3. EIN/STAND-BY

Diese Funktion schaltet die Gefrierfächer ein oder in den Stand-by-Modus. Halten Sie die Taste On/Stand-by  3 Sekunden lang gedrückt, um das Gerät in den Stand-by-Modus zu schalten. Im Stand-by-Modus ist die Leuchte im Gefrierfach nicht aktiv. Bitte beachten Sie, dass das Gerät im Stand-by-Modus weiterhin mit Strom versorgt wird. Drücken Sie die Taste On/Stand-by , um das Gerät wieder einzuschalten.

### 2.4. STROMAUSFALL-ALARM

Bei einem Stromausfall ist Ihr Gerät in der Lage, die Temperatur im Gefrierraum nach Wiederaufnahme der Stromversorgung automatisch zu überwachen. Steigt die Temperatur im Gefrierraum über den Gefrierpunkt an, leuchtet das Symbol Stromausfall  auf, das Alarmsymbol  blinkt und das Warnsignal ertönt, sobald die Stromversorgung wieder einsetzt. Zum Rücksetzen des Alarms einmal die  Alarm-Reset-Taste drücken.



Im Falle eines Stromausfallalarms sollten folgende Maßnahmen getroffen werden:

- Verbrauchen Sie angetaute, aber noch kalte Lebensmittel aus Gefrierfach innerhalb von 24 Stunden.
- Falls die Lebensmittel im Gefrierraum gefroren sind, bedeutet dies, dass sie angetaut waren und nach Wiederaufnahme der Stromversorgung wieder gefroren sind. Dadurch werden nicht nur Geschmack, Qualität und Nährwert der Lebensmittel verändert, sondern sie sind auch potentiell gefährlich. Sie sollten diese Lebensmittel nicht verzehren und den gesamten Inhalt des Gefrierfachs wegwerfen. Der Stromausfall-Alarm liefert Ihnen Hinweise zur Qualität der im Gefrierfach eingelagerten Lebensmittel im Falle eines Stromausfalls. Dieses System stellt keine Garantie für die Qualität und Unbedenklichkeit der Lebensmittel dar, sondern weist lediglich darauf hin, dass der einwandfreie Zustand der Lebensmittel im Gefrierfach überprüft werden muss.



### 2.5. TEMPERATURALARM

Der Alarmton ertönt und die Temperaturanzeige (°C) blinkt. Der Alarm wird in folgenden Fällen ausgelöst:

- Das Gerät wird nach längerer Zeit der Nichtbenutzung an die Stromversorgung angeschlossen
- Die Gefrierraumtemperatur ist zu hoch
- Die Menge der eingelagerten frischen Lebensmittel übersteigt die auf dem Typenschild angegebene
- Die Gefrierraumtür stand längere Zeit offen.

Zum Abschalten des Summers einmal die Alarm-Reset-Taste  drücken. Die Alarmanzeige  erlischt automatisch, sobald im Gefrierfach die Temperatur unter -10 °C sinkt, die Anzeige der eingestellten Temperatur (°C) nicht mehr blinkt und die gewählte Einstellung angezeigt wird.

### 2.6. ALARM TÜR OFFEN

Das Alarmsymbol  blinkt und der Alarmton ertönt. Der Alarm wird aktiviert, wenn die Tür länger als 2 Minuten geöffnet bleibt. Schließen Sie die Tür oder drücken Sie die Taste Alarm stoppen , um den Alarmton auszuschalten.

\* Nur verfügbar bei ausgewählten Modellen. Prüfen Sie bitte in der KURZANLEITUNG, ob diese Funktion tatsächlich bei Ihrem Modell verfügbar ist.

## 2.7. PARTY-MODUS

Verwenden Sie diese Funktion, um Getränke im Gefrierfach zu kühlen. 30 Minuten nach der Auswahl (die Zeit, die benötigt wird, um eine 0,75-l-Flasche zu kühlen ohne das Glas zu brechen) blinkt das Symbol und ein Alarmton ertönt: Entfernen Sie die Flasche aus dem Gefrierfach und drücken Sie die Taste Alarm stoppen, um den Alarm zu deaktivieren.

**Wichtig:** Lassen Sie die Flasche auf keinen Fall länger als notwendig im Gefrierfach.



## 2.8. SCHOCKGEFRIEREN\*

Das „Schockgefrier“-Fach ist speziell darauf ausgelegt, bis zu 2 kg frische Lebensmittel extrem schnell einzufrieren. Die ultraschnelle Funktion „Schockgefrieren“ minimiert die Bildung von Eiskristallen in den Lebensmitteln und stellt somit eine optimale Qualität nach dem Auftauen und vor dem Verzehr sicher. Wenn die Funktion „Schockgefrieren“ nicht aktiv ist, kann das Fach zum herkömmlichen Einfrieren oder zur Lagerung von bereits eingefrorenen Lebensmitteln eingesetzt werden.

**Hinweis:** Bei aktiver Funktion „Schockgefrieren“ ist möglicherweise ein Summen zu hören. Dies ist absolut normal und wird durch den Luftstrom verursacht, der eine optimale Kälteverteilung im Fach sicherstellt.

### Funktion „Schockgefrieren“ aktivieren und deaktivieren:

1. Stellen Sie sicher, dass seit dem letzten Mal, bei dem die Funktion „Schockgefrieren“ eingesetzt wurde, mindestens 12 Stunden vergangen sind. Aktivieren Sie die Funktion nicht mehr als einmal alle 12 Stunden.
2. Stellen Sie sicher, dass die Funktion „Schnell einfrieren“ nicht aktiv ist: Die Funktionen „Schockgefrieren“ und „Schnell einfrieren“ können nicht gleichzeitig verwendet werden.
3. Entleeren Sie das „Schockgefrier“-Fach.
4. Aktivieren Sie die Funktion „Schockgefrieren“, indem Sie kurz auf die Taste  auf dem Bedienfeld drücken: Das Symbol leuchtet auf und das Gebläse an der Unterseite des Fachs läuft an. Somit wird der kalte Luftstrom erhöht und der Gefrierprozess beschleunigt.
5. Platzieren Sie die Lebensmittel, die eingefroren werden sollen mindestens 2 cm vom Gebläse an der Rückseite des Fachs entfernt, damit die kalte Luft zirkulieren kann.
6. Um die maximale Einfriergeschwindigkeit zu erreichen, empfiehlt es sich, die Funktion „Schockgefrieren“ bis zu ihrem automatischen Abschluss nicht zu deaktivieren und die Tür geschlossen zu halten.

7. Die Funktion „Schockgefrieren“ wird 4-5 Stunden nach ihrer Aktivierung automatisch deaktiviert: Die Anzeige  erlischt und das Gebläse wird aktiviert. Die Funktion „Schockgefrieren“ kann allerdings auch manuell ausgeschaltet werden. Drücken Sie hierzu kurz auf die Taste  auf dem Bedienfeld: Die Anzeige  erlischt und das Gebläse wird aktiviert.

### Achtung:





- **Inkompatibilität mit der Funktion „Schnell einfrieren“**

Um optimale Leistung sicherzustellen können die Funktionen „Schockgefrieren“ und „Schnell einfrieren“ nicht gleichzeitig eingesetzt werden. Aus diesem Grund muss die Funktion „Schnell einfrieren“ zunächst deaktiviert werden, bevor die Funktion „Schockgefrieren“ aktiviert werden kann (und andersherum).

- **Falls das Gebläse im „Schockgefrier“-Fach nicht anläuft**

Nach Aktivierung der Funktion „Schockgefrieren“ ist es möglich, dass die Anzeige  aufleuchtet, aber das Gebläse nicht anläuft. Dies ist normal und deutet darauf hin, dass der Gefrierschrank gerade abtaut. Am Ende der Abtauphase (maximale Dauer: 1,5 Stunden), läuft das Gebläse automatisch an und die Funktion „Schockgefrieren“ läuft normal an.

- **Wenn das Symbol  nicht aufleuchtet**

Falls nach Drücken der Taste  das Symbol  aufleuchtet: In diesem Fall wurde die Taste  zu lange gedrückt. Deaktivieren Sie zur Aktivierung der Funktion „Schockgefrieren“ zunächst die Funktion „Schnell einfrieren“ (halten Sie die Taste  3 Sekunden lang gedrückt und drücken Sie dann die Taste , aber halten Sie diese nicht länger als 1 Sekunde gedrückt.

## 2.9. SCHNELL EINFRIEREN\*

**Die Menge an frischen Lebensmitteln (in kg), die pro 24 Stunden eingefroren werden kann, ist auf dem Typenschild des Geräts angegeben.**

Diese Funktion dient einer optimalen Kühlleistung, 24 Stunden bevor frische Lebensmittel in den Gefrierschrank gegeben werden Bitte befolgen Sie die Anweisungen in der Kurzanleitung um die Funktion zu aktivieren/deaktivieren. In der Regel reichen 24 Stunden mit der Funktion Schnell Einfrieren nach der Einlagerung des Gefrierguts aus; Nach 50 Stunden schaltet die Funktion Schnell Einfrieren automatisch ab.

### Achtung:

Um beim Einfrieren von kleinen Lebensmittelmengen Energie zu sparen, kann die Funktion „Schnell einfrieren“ nach ein paar Stunden deaktiviert werden.



\* Nur verfügbar bei ausgewählten Modellen. Prüfen Sie bitte in der KURZANLEITUNG, ob diese Funktion tatsächlich bei Ihrem Modell verfügbar ist.



- **Inkompatibilität mit der Funktion „Schockgefrieren“**

Um optimale Leistung sicherzustellen können die Funktionen „Schockgefrieren“ und „Schnell einfrieren“ nicht gleichzeitig eingesetzt werden. Aus diesem Grund muss die Funktion „Schnell einfrieren“ zunächst deaktiviert werden, bevor die Funktion „Schockgefrieren“ aktiviert werden kann (und andersherum).

## 2.10. ECO NIGHT-FUNKTION (NACHTSTROMNUTZUNG) \*

Mit der Funktion Eco Night verbraucht das Gerät seine Energie hauptsächlich in den Phasen in denen günstiger Strom verfügbar ist (meist in der Nacht), dann ist Energie vermehrt verfügbar und kostet weniger als am Tag (dies gilt nur in Ländern, in denen ein zeitbasiertes System mit mehreren Tarifen im Gebrauch ist – jeweilige Stromkosten können bei Ihrem Stromanbieter erfragt werden).

Drücken Sie zur Aktivierung der Funktion die Taste  zu Beginn des günstigeren Tarifs (je nach Stromtarifplan). Wenn der Strom also ab 20:00 Uhr günstiger ist, dann drücken Sie zu diesem Zeitpunkt die Taste . Wenn die Eco Night-Anzeige  leuchtet, ist die Funktion aktiv. Ist die Funktion einmal aktiviert, passt die Funktion den Energieverbrauch entsprechend der gewählten Zeit an, es wird also am Tag weniger Energie verbraucht als in der Nacht.

**WICHTIGER HINWEIS:** Um korrekt zu funktionieren, muss die Funktion Tag und Nacht eingeschaltet sein. Die Funktion bleibt aktiv, bis sie deaktiviert wird (oder bis sie bei Stromausfall oder Abschaltung des Geräts deaktiviert wird). Drücken Sie die Taste  erneut, um die Funktion zu deaktivieren. Wenn die Eco Night-Anzeige  nicht leuchtet, ist die Funktion deaktiviert.

**Hinweis:** Der angegebene Energieverbrauch bezieht sich auf den Betrieb mit deaktivierter Funktion Eco Night.

## 2.11. GEFRIERKONTROLLE\*

Die Gefrierkontrolle ist eine fortschrittliche Technologie, die Temperaturschwankungen im gesamten Gefrierfach auf ein Minimum beschränkt. Dies ist dank eines innovativen, vom Kühlschrank vollkommen unabhängigen Luftsystems möglich. Gefrierbrand wird stark verringert und die Lebensmittel behalten ihre ursprüngliche Qualität und Farbe.

Wählen Sie die Funktion aus dem Menü aus und stellen Sie diese auf >ON<, um die Gefrierkontrolle zu aktivieren und drücken Sie die OK-Taste, um die Auswahl zu bestätigen. Wiederholen Sie diesen Vorgang zur Deaktivierung dieser Funktion und stellen Sie diese auf >OFF<.

Die Funktion arbeitet in einem festgelegten Temperaturbereich einwandfrei: zwischen 22°C und 24°C.

Wenn die Funktion eingesetzt wird, während die aktuelle Temperatur im Gefrierfach auf einen wärmeren Einstellwert als 22°C gestellt ist, wird die Temperatur automatisch auf 22°C eingestellt, um sie an den Betriebsbereich anzupassen.

Wenn die Funktion eingesetzt wird und der Bediener ändert die Gefriertemperatur auf einen Wert außerhalb des Betriebsbereichs, wird die Funktion automatisch abgeschaltet.

Falls Schnell-Einfrieren eingesetzt wird, wird die „Gefrierkontrolle“ unterdrückt, bis die Schnell-Einfrieren-Funktion abschaltet.

## 2.12. NO-FROST-AUTOMATIK

Dieses Produkt ist darauf ausgelegt, je nach Verwendung und umgebender Feuchtigkeit automatisch abzutauen.

In **No-Frost**-Gefrierschränken zirkuliert gekühlte Luft um die Lagerbereiche herum und verhindert die Eisbildung, was Abtauen vollkommen unnötig macht.

Gefrorene Lebensmittel haften nicht an den Wänden, die Beschriftung bleibt lesbar und der Lagerbereich bleibt sauber und übersichtlich.

In Kombination mit der 6th Sense Gefrierkontrolle / ProFreeze Gefrierkontrolle wird nicht nur der Sensor gesteuert, sondern die Kühlleistung direkt dorthin geleitet, wo sie benötigt wird. Hierbei wird Energieeffizienz optimiert.

\* Nur verfügbar bei ausgewählten Modellen. Prüfen Sie bitte in der KURZANLEITUNG, ob diese Funktion tatsächlich bei Ihrem Modell verfügbar ist.



## 2.13. ICE MATE\*

### HERSTELLUNG VON EISWÜRFELN

Sie können die Eisschale entfernen, indem Sie sie zu sich herausziehen.

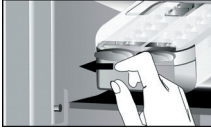

**WARNUNG:** nur mit Trinkwasser befüllen (maximal 2/3 befüllen).

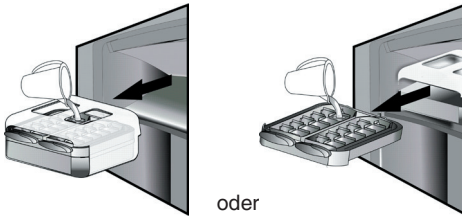

Setzen Sie den Ice Mate in das Gefrierfach zurück oder führen Sie die Eiswürfelschublade wieder in den Ice Mate ein. Verschütten Sie hierbei kein Wasser.



Warten, bis sich die Eiswürfel bilden (es wird empfohlen etwa 4 Stunden zu warten).

**HINWEIS:** Der Ice Mate kann herausgenommen werden. Er kann waagrecht in ein beliebiges Fach des Gefrierfachs gestellt oder aus dem Gerät genommen werden, wenn keine Eisbereitung erwünscht wird.

## 3. VERWENDUNG

### 3.1. KAPAZITÄT DES GEFRIERFACHS ERHÖHEN

Sie können die Kapazität des Gefrierfachs folgendermaßen erhöhen:

- Nehmen Sie Körbe / Klappen\* heraus, um größere Produkte einzulagern.
- Platzieren Sie Lebensmittel direkt auf den Gefrierablagen.
- Entfernen Sie den Ice Mate\* .
- Entfernen Sie das Flaschenfach\*.

### HERAUSNAHME VON EISWÜRFELN

Stellen Sie sicher, dass sich der Behälter unter der Eiswürfelschublade befindet. Ist dies nicht der Fall, schieben Sie sie ein.

Drehen Sie kraftvoll an einem der Griffe, bis sich die Eiswürfelschublade leicht verbiegt. Die Eiswürfel fallen in den Aufnahmebehälter.



Wiederholen Sie ggf. Schritt 2 für die andere Hälfte der Schublade.

Heben Sie den Behälter an und ziehen Sie ihn zu sich heraus, um Eis zu entnehmen.

**HINWEIS:** Falls Sie es bevorzugen können Sie den gesamten Ice Mate aus dem Gerät herausnehmen, um die Eiswürfel etwa direkt auf dem Tisch zu platzieren.

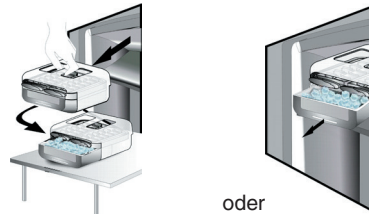

### 2.14. LED-LICHTSYSTEM\*

Im Lichtsystem in Inneren des Gefrierschranks werden LED-Leuchten eingesetzt. Diese ermöglichen eine bessere Lichtausbeute bei sehr niedrigem Energieverbrauch. Falls das LED-System nicht funktioniert, kontaktieren Sie bitte den Kundenservice, um es zu ersetzen.

### 3.2. HINWEISE

- Den Luftauslass (an der Rückseite im Gerät) nicht mit Lebensmitteln blockieren.
- Ist das Gefrierfach mit einer Klappe ausgestattet, kann das Lagervolumen erhöht werden, indem Sie die Klappe herausnehmen.
- Alle Ablageflächen, Klappen und herausziehbaren Körbe lassen sich herausnehmen.
- Die Innentemperaturen des Gerätes hängen von der Raumtemperatur, der Häufigkeit der Türöffnungen und dem Gerätestandort ab. Bei der Temperatureinstellung sind diese Faktoren zu berücksichtigen.
- Falls nicht anderweitig angegeben, ist das Gerätezubehör nicht spülmaschinenfest.

\* Nur verfügbar bei ausgewählten Modellen. Prüfen Sie bitte in der KURZANLEITUNG, ob diese Funktion tatsächlich bei Ihrem Modell verfügbar ist.



## 4. AUFBEWAHRUNGSTIPPS FÜR LEBENSMITTEL

Das Gefrierfach ist der ideale Ort, um Tiefkühlkost aufzubewahren, Eiswürfel zuzubereiten und frische Lebensmittel einzufrieren.

Die Höchstmenge an Kilogramm frischer Lebensmittel, die in einem Zeitraum von 24 Stunden eingefroren werden kann, ist auf dem Schild angegeben. (... kg/24h).

Wenn Sie nur eine geringe Menge von Lebensmitteln im Gefrierfach aufbewahren möchten, empfehlen wir, die kältesten Bereiche Ihres Gefrierfachs zu verwenden. Hierbei handelt es sich je nach dem von Ihnen verwendeten Modell um den oberen oder mittleren Bereich (siehe Produktdatenblatt für den empfohlenen Bereich zum Einfrieren frischer Lebensmittel).

### 4.1. AUFBEWAHRUNGSZEITRAUM VON TIEFKÜHLKOST

Die Tabelle gibt die empfohlene Aufbewahrungsdauer für eingefrorene frische Lebensmittel an.

LEBENSMITTEL	AUFBEWAHRUNGSZEIT (Monate)
<b>Fleisch</b>	
Rind	8 - 12
Schwein, Kalb	6 - 9
Lamm	6 - 8
Kaninchen	4 - 6
Gehacktes/Innereien	2 - 3
Bratwurst/Würste	1 - 2
<b>Geflügel</b>	
Hähnchen	5 - 7
Truthahn	6
Innereien	2 - 3
<b>Krustentiere</b>	
Molluske, Krabben, Hummer	1 - 2
Krabben, Hummer	1 - 2
<b>Schalentiere</b>	
Austern, aus der Schale gelöst	1 - 2

<b>Fisch</b>	
„fettartig“ (Lachs, Hering, Makrele)	2 - 3
„fettarm“ (Dorsch, Seezunge)	3 - 4
<b>Eintopf</b>	
Fleisch, Geflügel	2 - 3
<b>Milchprodukte</b>	
Butter	6
Käse	3
Sahne	1 - 2
Eis	2 - 3
Eier	8
<b>Suppen und Saucen</b>	
Suppe	2 - 3
Fleischsauce	2 - 3
Pastete	1
Ratatouille	8
<b>Gebäck und Brot</b>	
herkömmliches Brot	1 - 2
Kuchen (einfach)	4
Torten	2 - 3
Pfannkuchen	1 - 2
Rohes Gebäck	2 - 3
Quiche	1 - 2
Pizza	1 - 2

\* Nur verfügbar bei ausgewählten Modellen. Prüfen Sie bitte in der KURZANLEITUNG, ob diese Funktion tatsächlich bei Ihrem Modell verfügbar ist.

## OBST UND GEMÜSE

LEBENSMITTEL	AUFBEWAHRUNGSZEIT (Monate)
<b>Obst</b>	
Äpfel	12
Aprikosen	8
Brombeeren	8 - 12
Johannisbeeren (schwarz/rot)	8 - 12
Kirschen	10
Pfirsiche	10
Birnen	8 - 12
Pflaumen	10
Himbeeren	8 - 12
Erdbeeren	10
Rhabarber	10
Fruchtsäfte (Orange, Zitrone, Grapefruit)	4 - 6
<b>Gemüse</b>	8 - 10
Spargel	6 - 8
Basilikum	12
Bohnen	8 - 10
Artischocken	8 - 10
Broccoli	8 - 10
Rosenkohl	8 - 10
Blumenkohl	10 - 12
Karotten	6 - 8
Sellerie	8
Pilze (Champignons)	6 - 8
Petersilie	10 - 12
Paprika	12
Erbsen	12
Stangenbohnen	12
Spinat	8 - 10
Tomaten	8 - 10
Zucchini	

Wir empfehlen, dass Sie all Ihre gefrorenen Lebensmittel mit Namen und Datum versehen. Die Verwendung von Aufklebern kann Ihnen dabei helfen, Lebensmittel zu kennzeichnen und festzustellen, bis wann diese verwendet werden müssen, bevor deren Qualität nachlässt. Frieren Sie aufgetaute Lebensmittel nicht erneut ein.

## 4.2. TIPPS ZUM EINFRIEREN UND LAGERN VON FRISCHEN LEBENSMITTELN

- Vor dem Einfrieren frische Lebensmittel unter Verwendung von Folgendem verpacken: Alufolie, Frischhaltefolie, luft- und wasserdichte Kunststoffbeutel, Kunststoffbehälter mit Deckeln oder Gefrierbehälter, die zum Einfrieren frischer Lebensmittel geeignet sind.
- Für hochwertige gefrorene Lebensmittel müssen die Lebensmittel frisch, reif und von guter Qualität sein.
- Frisches Obst und Gemüse muss möglichst gleich nach der Ernte eingefroren werden, um seinen vollen Nährwert, seine Konsistenz, seine Farbe und seinen Geschmack zu erhalten.

Manche Fleischsorten, vor allem Wild, müssen vor dem Einfrieren abgehangen werden.

### Hinweis:

- Lassen Sie heiße Lebensmittel stets abkühlen, bevor Sie sie in das Gefrierfach geben.
- Verbrauchen Sie vollständig oder teilweise aufgetaute Lebensmittel sofort. Frieren Sie nichts erneut ein, es sei denn, es wurde nach dem Auftauen gegart. Falls aufgetaute Lebensmittel gekocht werden, können sie danach wieder eingefroren werden.
- Frieren Sie keine Flaschen mit Flüssigkeiten darin ein.

## 4.3. VERWENDUNG VON KÜHLAKKUS\*

Kühlakkus helfen dabei, Lebensmittel bei einem Stromausfall im gefrorenen Zustand zu bewahren. Platzieren Sie sie zur effizientesten Nutzung oben im Gefrierfach.

## 4.4. TIEFKÜHLKOST: EINKAUFSTIPPS

Beim Kauf von Tiefkühlkost:

- Stellen Sie sicher, dass die Verpackung nicht beschädigt ist (gefrorene Lebensmittel in beschädigter Verpackung sind möglicherweise verdorben). Ist die Verpackung aufgebläht oder feucht, wurden die Lebensmittel nicht optimal gelagert, und sind bereits angetaut.
- Besorgen Sie Tiefkühlkost am Ende Ihres Einkaufs und transportieren Sie sie in einer wärmeisolierten Kühltasche.
- Legen Sie Tiefkühlkost sofort ins Gefrierfach, sobald Sie zu Hause angekommen sind.
- Frieren Sie Lebensmittel nicht erneut ein, auch wenn sie nur teilweise angetaut sind. Verzehren Sie sie innerhalb von 24 Stunden.
- Vermeiden Sie Temperaturschwankungen oder beschränken Sie sie auf ein Minimum. Beachten Sie das aufgedruckte Mindesthaltbarkeitsdatum.
- Beachten Sie stets die aufgedruckten Lagerungsinformationen.

# 5. BETRIEBSGERÄUSCHE

Es ist normal, wenn Geräusche aus Ihrem Gerät kommen, da es mit mehreren Gebläsen und mit Motoren zur Leistungsregelung ausgestattet ist, die automatisch aus- und eingeschaltet werden.

Manche der Betriebsgeräusche können folgendermaßen reduziert werden

- Nivellieren Sie das Gerät aus und platzieren Sie es auf ebenem Untergrund
- Vermeiden Sie Kontakt zwischen Gerät und Möbelstücken.
- Stellen Sie sicher, dass alle internen Komponenten korrekt platziert sind.
- Stellen Sie sicher, dass Flaschen und Behälter einander nicht berühren.

## Möglicherweise hörbare Betriebsgeräusche:

Zischgeräusch beim ersten Einschalten oder nach einer langen Betriebspause.



Ein Gluckern, wenn Kältemittel in die Leitungen fließt.



BRRR Geräusch entsteht durch den laufenden Kompressor.



Ein Summen, wenn Wasserventil oder Gebläse anlaufen.



Ein Knacken, wenn der Kompressor anläuft oder wenn fertige Eiswürfel in den Behälter fallen, oder abruptes Klicken, wenn der Kompressor ein- und ausgeschaltet wird.



Der KLICK kommt von dem Thermostat, der einstellt wie oft der Kompressor läuft.



# 6. EMPFEHLUNGEN BEI NICHTGEBRAUCH DES GERÄTS

## 6.1. ABWESENHEIT / URLAUB

Bei längerer Abwesenheit empfiehlt es sich, Lebensmittel zu verbrauchen und das Gerät auszuschalten, um Energie zu sparen.

## 6.2. UMZUG

1. Nehmen Sie alle internen Teile heraus.
2. Wickeln Sie alle Teile gut ein und fixieren Sie sie mit Klebeband, damit sie nicht aneinander schlagen oder verloren gehen.
3. Schrauben Sie die einstellbaren Füße ein, damit sie die Auflagefläche nicht berühren.
4. Schließen Sie die Tür, fixieren Sie sie mit Klebeband und fixieren Sie das Netzkabel ebenfalls mit Klebeband am Gerät.

## 6.3. STROMAUSFALL

Rufen Sie bei einem Stromausfall bei Ihrem Stromversorger an und fragen Sie, wie lange der Ausfall andauern wird.

**Hinweis:** Denken Sie daran, dass ein volles Gerät länger kalt bleibt als ein nur teilweise gefülltes.

Lebensmittel mit sichtbaren Eiskristallen können erneut eingefroren werden, Geschmack und Aroma können allerdings darunter leiden.

Falls der Zustand der Lebensmittel schlecht ist, ist es besser, sie zu entsorgen.

### Stromausfälle bis zu 24 Stunden.

1. Halten Sie die Tür des Geräts geschlossen. Lebensmittel können so länger kalt bleiben.

### Stromausfälle über 24 Stunden.

1. Leeren Sie das Gefrierfach und platzieren Sie die Lebensmittel in einem tragbaren Gefriergerät. Ist so ein Gefriergerät nicht verfügbar und sind auch keine Kühlakkus verfügbar, versuchen Sie die am ehesten verderblichen Lebensmittel aufzubrauchen.
2. Leeren Sie den Eiswürfelbehälter.

# 7. WARTUNG UND REINIGUNG

Ziehen Sie vor Reinigungs- und Wartungsarbeiten den Netzstecker des Geräts oder unterbrechen Sie die Stromversorgung.

Reinigen Sie das Gerät regelmäßig mit einem Tuch und einer Lösung aus warmem Wasser und speziellem Neutralreiniger für Kühlschränke. Verwenden Sie niemals Scheuermittel. Reinigen Sie Kühlschrankteile niemals mit entflammenden Flüssigkeiten. Die Dämpfe können zu Feuer- oder Explosionsgefahr führen. Reinigen Sie das Äußere des Geräts und die Türdichtung mit einem feuchten Tuch und trocknen Sie mit einem weichen Tuch nach.

Verwenden Sie keine Dampfstrahlreiniger. Der Kondensator hinten am Gerät muss regelmäßig mit einem Staubsauger gereinigt werden.

### Wichtig:

- Tasten und Bedientafel dürfen nicht mit Alkohol oder alkoholischen Substanzen gereinigt werden. Verwenden Sie nur ein trockenes Tuch.
- Die Leitungen des Kältemittelkreislaufs befinden sich in der Nähe der Tauwasserschale. Sie können sehr heiß werden. Reinigen Sie sie regelmäßig mit einem Staubsauger.
- Heben Sie das vordere Ende der Glasablage an, um sie am Stopper vorbeizubewegen und herauszunehmen.

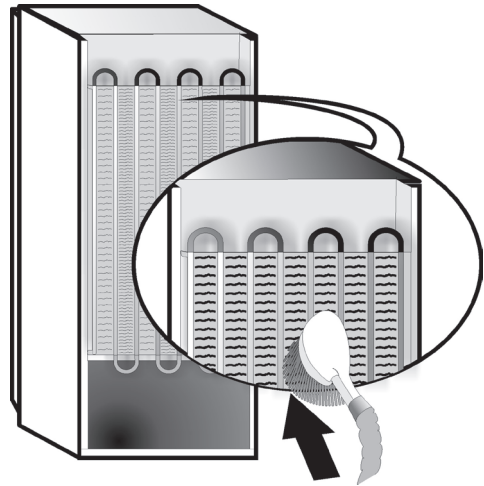

# 8. ANLEITUNG ZUR FEHLERSUCHE



## 8.1. BEVOR SIE DEN KUNDENSERVICE KONTAKTIEREN.

Betriebsprobleme werden häufig durch Kleinigkeiten verursacht, die Sie selbst finden und ohne jegliches Werkzeug beheben können.

PROBLEM	ABHILFE
<b>Das Gerät funktioniert nicht:</b>	<ul style="list-style-type: none"> <li>• Ist das Netzkabel an eine funktionierende Steckdose mit der korrekten Spannung angeschlossen?</li> <li>• Haben Sie die Schutzeinrichtungen und Sicherungen in Ihrer Stromversorgung überprüft?</li> </ul>
<b>Es befindet sich Wasser in der Abtauschale:</b>	<ul style="list-style-type: none"> <li>• Bei warmem, feuchtem Wetter ist dies normal. Die Schale kann sogar halbvoll werden. Stellen Sie sicher, dass das Gerät ausnivelliert ist, damit das Wasser nicht überläuft.</li> </ul>
<b>Wenn die Kanten des Gehäuses, die im Kontakt zur Türdichtung stehen, warm werden:</b>	<ul style="list-style-type: none"> <li>• Bei warmem Wetter und bei laufendem Kompressor ist dies normal.</li> </ul>
<b>Wenn die Leuchte nicht funktioniert:</b>	<ul style="list-style-type: none"> <li>• Haben Sie die Schutzeinrichtungen und Sicherungen in Ihrer Stromversorgung überprüft?</li> <li>• Ist das Netzkabel an eine funktionierende Steckdose mit der korrekten Spannung angeschlossen?</li> <li>• Falls die LEDs beschädigt sind, muss der Benutzer den Kundendienst für den Austausch mit dem gleichen Lampentyp kontaktieren, der nur bei unserem Kundendienst oder durch autorisierte Händler erhältlich ist.</li> </ul>
<b>Falls der Motor zu lange zu laufen scheint:</b>	<ul style="list-style-type: none"> <li>• Die Motorlaufzeit hängt von verschiedenen Faktoren ab: Anzahl der Türöffnungen, gelagerte Lebensmittelmenge, Zimmertemperatur, Temperatureinstellungen.</li> <li>• Ist der Kondensator (hinten am Gerät) frei von Staub und Flusen?</li> <li>• Ist die Tür richtig geschlossen?</li> <li>• Sitzen die Türdichtungen richtig?</li> <li>• An heißen Tagen sowie in warmen Räumen läuft der Motor länger.</li> <li>• Falls die Tür längere Zeit offen stand und viele Lebensmittel eingelagert sind, läuft der Motor länger, um das Geräteinnere zu kühlen.</li> </ul>
<b>Die Gerätetemperatur ist zu hoch:</b>	<ul style="list-style-type: none"> <li>• Ist das Gerät korrekt eingestellt?</li> <li>• Wurden große Lebensmittelmengen in das Gerät gegeben?</li> <li>• Stellen Sie sicher, dass die Tür nicht allzu oft geöffnet wird.</li> <li>• Stellen Sie sicher, dass die Tür richtig schließt.</li> </ul>
<b>Falls die Türen nicht korrekt öffnen und schließen:</b>	<ul style="list-style-type: none"> <li>• Stellen Sie sicher, dass keine Lebensmittelverpackungen die Tür blockieren.</li> <li>• Stellen Sie sicher, dass interne Teile oder der automatische Eiswürfelbereiter nicht verkehrt eingesetzt sind.</li> <li>• Stellen Sie sicher, dass die Türdichtungen nicht schmutzig oder klebrig sind.</li> <li>• Stellen Sie sicher, dass das Gerät ausnivelliert ist.</li> </ul>

## 8.2. FEHLER

Im Falle eines Betriebsalarms wird dieser in der LED-Segmentanzeige angegeben (z. B. Fehler 1, Fehler 2 usw...). Kontaktieren Sie den Kundenservice und geben Sie den Alarmcode an. Der Alarmton ertönt, das Alarmsymbol  leuchtet auf und der Buchstabe F blinkt entsprechend der folgenden Fehlercodes:

Fehlercode	Anzeige
Fehler 2	Buchstabe F blinkt alle 0,5 Sek. Er leuchtet zweimal auf und bleibt dann 5 Sekunden lang aus. Dies wiederholt sich.  x2
Fehler 3	Buchstabe F blinkt alle 0,5 Sek. Er leuchtet dreimal auf und bleibt dann 5 Sekunden lang aus. Dies wiederholt sich.  x3
Fehler 6	Buchstabe F blinkt alle 0,5 Sek. Er leuchtet sechsmal auf und bleibt dann 5 Sekunden lang aus. Dies wiederholt sich.  x6

## 9. KUNDENDIENST

### Bevor Sie sich an den Kundenservice wenden:

Schalten Sie das Gerät wieder ein, um zu sehen, ob die Störung behoben ist. Schalten Sie andernfalls die Stromversorgung des Geräts ab und warten Sie etwa eine Stunde, bevor Sie es wieder einschalten.

Falls Ihr Gerät selbst nach Durchführung der Prüfungen im Abschnitt „Erst einmal selbst prüfen“ und nach erneutem Einschalten des Geräts noch immer nicht korrekt funktioniert, kontaktieren Sie den Kundenservice und erklären das Problem.

### Bitte folgende Informationen bereithalten:

- Modell und Seriennummer des Geräts (auf dem Typenschild angegeben),
- Art der Störung

**SERVICE** 0000 000 00000



- Servicenummer (die Zahl nach dem Wort SERVICE auf dem Typenschild im Gerät),
- Ihre vollständige Anschrift,
- Ihre vollständige Telefonnummer.

### Hinweis:

Die Öffnungsrichtung der Tür kann umgestellt werden. Falls dieser Vorgang durch den Kundenservice durchgeführt wird, ist er nicht durch die Garantie abgedeckt.

# ΕΥΡΕΤΗΡΙΟ

Κεφάλαιο 1: ΕΓΚΑΤΑΣΤΑΣΗ.....	100
1.1. ΕΓΚΑΤΑΣΤΑΣΗ ΜΕΜΟΝΩΜΕΝΗΣ ΣΥΣΚΕΥΗΣ.....	100
1.2. ΕΓΚΑΤΑΣΤΑΣΗ ΔΥΟ ΣΥΣΚΕΥΩΝ.....	100
1.3. ΡΥΘΜΙΣΗ ΠΟΡΤΩΝ (ΕΑΝ ΥΠΑΡΧΕΙ).....	100
Κεφάλαιο 2: ΛΕΙΤΟΥΡΓΙΕΣ.....	101
2.1. ΕΞΥΠΝΗ ΟΘΟΝΗ*.....	101
2.2. ΕΛΕΓΧΟΣ ΚΑΤΑΨΥΞΗΣ 6TH SENSE / PROFREEZE.....	101
2.3. ΟΝ/STAND BY.....	101
2.4. ΣΥΝΑΓΕΡΜΟΣ ΔΙΑΚΟΠΗΣ ΡΕΥΜΑΤΟΣ.....	101
2.5. ΣΥΝΑΓΕΡΜΟΣ ΘΕΡΜΟΚΡΑΣΙΑΣ.....	101
2.6. ΣΥΝΑΓΕΡΜΟΣ ΑΝΟΙΧΤΗΣ ΠΟΡΤΑΣ.....	101
2.7. ΛΕΙΤΟΥΡΓΙΑ ΠΑΡΤΙ*.....	102
2.8. SHOCK FREEZE*.....	102
2.9. ΤΑΧΕΙΑ ΚΑΤΑΨΥΞΗ*.....	102
2.10. ΛΕΙΤΟΥΡΓΙΑ ECO NIGHT (ΝΥΧΤΕΡΙΝΟ ΤΙΜΟΛΟΓΙΟ ΡΕΥΜΑΤΟΣ) *.....	103
2.11. ΕΛΕΓΧΟΣ ΚΑΤΑΨΥΞΗΣ*.....	103
2.12. ΑΥΤΟΜΑΤΟ NO FROST.....	103
2.13. ICE MATE*.....	104
2.14. ΣΥΣΤΗΜΑ ΦΩΤΙΣΜΟΥ LED*.....	104
Κεφάλαιο 3: ΧΡΗΣΗ.....	104
3.1. ΠΩΣ ΝΑ ΑΥΞΗΣΕΤΕ ΤΗ ΧΩΡΗΤΙΚΟΤΗΤΑ ΤΟΥ ΚΑΤΑΨΥΚΤΗ.....	104
3.2. ΣΗΜΕΙΩΣΕΙΣ.....	104
Κεφάλαιο 4: ΣΥΜΒΟΥΛΕΣ ΓΙΑ ΤΗ ΦΥΛΑΞΗ ΤΡΟΦΙΜΩΝ.....	105
4.1. ΧΡΟΝΟΣ ΦΥΛΑΞΗΣ ΚΑΤΕΨΥΓΜΕΝΩΝ ΤΡΟΦΙΜΩΝ.....	105
4.2. ΣΥΜΒΟΥΛΕΣ ΓΙΑ ΤΗΝ ΚΑΤΑΨΥΞΗ ΚΑΙ ΣΥΝΤΗΡΗΣΗ ΦΡΕΣΚΩΝ ΤΡΟΦΙΜΩΝ.....	106
4.3. ΧΡΗΣΗ ΠΑΓΟΣΤΗΛΩΝ*.....	106
4.4. ΚΑΤΕΨΥΓΜΕΝΑ ΤΡΟΦΙΜΑ: ΣΥΜΒΟΥΛΕΣ ΓΙΑ ΤΗΝ ΑΓΟΡΑ ΤΡΟΦΙΜΩΝ.....	106
Κεφάλαιο 5: ΗΧΟΙ ΛΕΙΤΟΥΡΓΙΑΣ.....	107
Κεφάλαιο 6: ΣΥΣΤΑΣΕΙΣ ΣΕ ΠΕΡΙΠΤΩΣΗ ΜΗ ΧΡΗΣΗΣ ΤΗΣ ΣΥΣΚΕΥΗΣ.....	108
6.1. ΑΠΟΥΣΙΑ / ΔΙΑΚΟΠΕΣ.....	108
6.2. ΜΕΤΑΚΟΜΙΣΗ.....	108
6.3. ΔΙΑΚΟΠΗ ΡΕΥΜΑΤΟΣ.....	108
Κεφάλαιο 7: ΚΑΘΑΡΙΣΜΟΣ ΚΑΙ ΣΥΝΤΗΡΗΣΗ.....	108
Κεφάλαιο 8: ΟΔΗΓΟΣ ΑΝΤΙΜΕΤΩΠΙΣΗΣ ΒΛΑΒΩΝ.....	109
8.1. ΠΡΙΝ ΕΠΙΚΟΙΝΩΝΗΣΕΤΕ ΜΕ ΤΟ ΚΕΝΤΡΟ ΕΞΥΠΗΡΕΤΗΣΗΣ ΠΕΛΑΤΩΝ.....	109
8.2. ΒΛΑΒΕΣ.....	110
Κεφάλαιο 9: ΚΕΝΤΡΟ ΕΞΥΠΗΡΕΤΗΣΗΣ ΠΕΛΑΤΩΝ.....	110
Διάφορα:	
ΑΝΤΙΣΤΡΟΦΗ ΑΝΟΙΓΜΑΤΟΣ ΠΟΡΤΑΣ (ΕΚΔΟΣΗ_1).....	267
ΑΝΤΙΣΤΡΟΦΗ ΑΝΟΙΓΜΑΤΟΣ ΠΟΡΤΑΣ (ΕΚΔΟΣΗ_2).....	269
ΑΦΑΙΡΕΣΗ/ΤΟΠΟΘΕΤΗΣΗ ΤΟΥ ΕΣΩΤΕΡΙΚΟΥ ΤΟΥ ΚΑΤΑΨΥΚΤΗ.....	271

## ΣΗΜΕΙΩΣΗ:

Οι οδηγίες ισχύουν για πολλά μοντέλα, επομένως ενδέχεται να υπάρχουν διαφορές. Οι ενότητες που ισχύουν μόνο σε συγκεκριμένες συσκευές υποδεικνύονται με αστερίσκο (\*). Θα βρείτε τις λειτουργίες που αφορούν ειδικά το μοντέλο του προϊόντος που αγοράσατε στο ΣΥΝΤΟΜΟ ΟΔΗΓΟ ΕΝΑΡΞΗΣ.

# 1. ΕΓΚΑΤΑΣΤΑΣΗ

## 1.1. ΕΓΚΑΤΑΣΤΑΣΗ ΜΕΜΟΝΩΜΕΝΗΣ ΣΥΣΚΕΥΗΣ

Για να διασφαλίσετε επαρκή εξαερισμό, αφήστε κενό και στις δύο πλευρές και πάνω από τη συσκευή.

Η απόσταση ανάμεσα στην πίσω πλευρά της συσκευής και τον τοίχο που βρίσκεται πίσω από τη συσκευή πρέπει να είναι τουλάχιστον 50 mm.

Μείωση αυτής της απόστασης θα αυξήσει την κατανάλωση ενέργειας του προϊόντος.

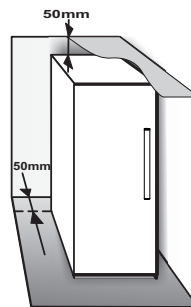

## 1.2. ΕΓΚΑΤΑΣΤΑΣΗ ΔΥΟ ΣΥΣΚΕΥΩΝ

Εάν εγκαθιστάτε καταψύκτη ① και ψυγείο ② μαζί, βεβαιωθείτε ότι ο καταψύκτης βρίσκεται στα αριστερά και το ψυγείο στα δεξιά (όπως φαίνεται στο σχήμα). Η αριστερή πλευρά του ψυγείου είναι εξοπλισμένη με ειδικό μηχανισμό για να αποφεύγονται τα προβλήματα υδρατμών μεταξύ των συσκευών.

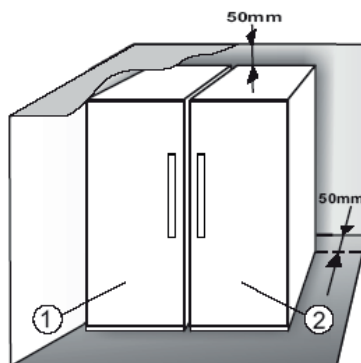

Συνιστάται να εγκαταστήσετε τις δύο συσκευές μαζί χρησιμοποιώντας το κιτ σύζευξης ③ (όπως φαίνεται στο σχήμα). Μπορείτε να το αγοράσετε μέσω του κέντρου εξυπηρέτησης πελατών.

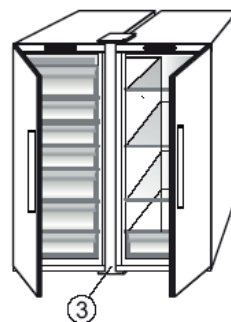

## 1.3. ΡΥΘΜΙΣΗ ΠΟΡΤΩΝ (ΕΑΝ ΥΠΑΡΧΕΙ)

Για το αλφάδιασμα της πόρτας χρησιμοποιώντας τον κάτω ρυθμιζόμενο μεντεσέ (επιλεγμένα μοντέλα)

Αν η πόρτα του ψυγείου είναι χαμηλότερα από την πόρτα του καταψύκτη, ανυψώστε την πόρτα του ψυγείου περιστρέφοντας τη βίδα ρύθμισης αριστερόστροφα χρησιμοποιώντας ένα κλειδί M10.

Αν η πόρτα του καταψύκτη είναι χαμηλότερα από την πόρτα του ψυγείου, ανυψώστε την πόρτα του καταψύκτη περιστρέφοντας τη βίδα ρύθμισης αριστερόστροφα χρησιμοποιώντας ένα κλειδί M10.

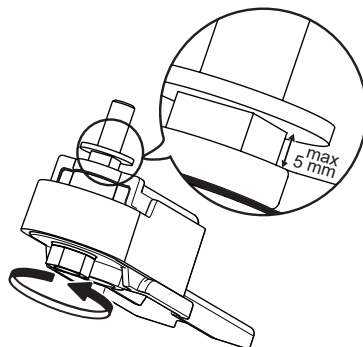



## 2. ΛΕΙΤΟΥΡΓΙΕΣ

### 2.1. ΕΞΥΠΝΗ ΟΘΟΝΗ\*

Μπορείτε να χρησιμοποιήσετε αυτή τη λειτουργία για να εξοικονομήσετε ενέργεια. Ακολουθήστε τις οδηγίες που περιέχονται στον Σύντομο Οδηγό Έναρξης για να ενεργοποιήσετε/απενεργοποιήσετε τη λειτουργία. Δύο δευτερόλεπτα μετά την ενεργοποίηση της έξυπνης οθόνης, η οθόνη σβήνει. Για να ρυθμίσετε τη θερμοκρασία ή για να χρησιμοποιήσετε άλλες λειτουργίες, πρέπει να ενεργοποιήσετε την οθόνη πατώντας οποιοδήποτε κουμπί. Μετά από περίπου 15 δευτερόλεπτα χωρίς να υπάρξει καμία ενέργεια, η οθόνη σβήνει ξανά. Όταν η λειτουργία απενεργοποιείται, επανέρχεται η κανονική οθόνη. Η έξυπνη οθόνη απενεργοποιείται αυτόματα μετά από ηλεκτρική βλάβη. Μην ξεχνάτε ότι αυτή η λειτουργία δεν αποσυνδέει τη συσκευή από την παροχή ρεύματος, απλώς μειώνει την ενέργεια που καταναλώνει η εξωτερική οθόνη.

**Σημείωση:** Η δηλωμένη ενεργειακή κατανάλωση της συσκευής αναφέρεται σε λειτουργία με ενεργοποιημένη τη λειτουργία έξυπνης οθόνης. Αυτή η λειτουργία είναι διαθέσιμη μόνο στο μοντέλο με το περιβάλλον χρήστη στην πόρτα.

### 2.2. ΕΛΕΓΧΟΣ ΚΑΤΑΨΥΞΗΣ 6TH SENSE / PROFREEZE

Η λειτουργία ελέγχου κατάψυξης 6th Sense/ProFresh έχει στόχο τη διατήρηση της σωστής θερμοκρασίας στις ακόλουθες περιπτώσεις:

#### - Ανοικτή πόρτα για λίγη ώρα



Η λειτουργία ενεργοποιείται όταν με το άνοιγμα της πόρτας μεταβάλλεται σημαντικά η εσωτερική θερμοκρασία του προϊόντος και παραμένει ενεργοποιημένη όσο διάστημα απαιτείται για αυτόματη αποκατάσταση των βέλτιστων συνθηκών συντήρησής.

#### - Φύλαξη νωπών τροφίμων στον καταψύκτη



Η λειτουργία ενεργοποιείται όταν στον καταψύκτη τοποθετούνται νωπά τρόφιμα και παραμένει ενεργοποιημένη μέχρι να επιτευχθούν οι βέλτιστες συνθήκες κατάψυξης για να διασφαλίζεται η καλύτερη δυνατή ποιότητα με τη χαμηλότερη ενεργειακή κατανάλωση.

**Σημείωση:** Εκτός από την ποσότητα των τροφίμων που φυλάσσονται στον καταψύκτη, η θερμοκρασία περιβάλλοντος και η ποσότητα των τροφίμων που βρίσκονται ήδη στον καταψύκτη επηρεάζουν τη διάρκεια της λειτουργίας ελέγχου κατάψυξης 6th Sense/ProFresh. Επομένως οι σημαντικές διαφορές διάρκειας είναι πολύ φυσιολογικές.

### 2.3. ON/STAND BY

Αυτή η λειτουργία χρησιμοποιείται για να ενεργοποιηθεί ή να τεθεί σε κατάσταση αναμονής (Stand-by) ο καταψύκτης. Για να θέσετε το προϊόν σε κατάσταση Stand-by, κρατήστε πατημένο το κουμπί On/Stand-by  για 3 δευτερόλεπτα. Όταν η συσκευή βρίσκεται σε κατάσταση Stand-by, το φως στο εσωτερικό του καταψύκτη δεν λειτουργεί. Μην ξεχνάτε ότι αυτή η λειτουργία δεν αποσυνδέει τη συσκευή από την παροχή ρεύματος. Για να ενεργοποιήσετε ξανά τη συσκευή, απλά πατήστε το κουμπί On/Stand-by .

### 2.4. ΣΥΝΑΓΕΡΜΟΣ ΔΙΑΚΟΠΗΣ ΡΕΥΜΑΤΟΣ

Μετά από διακοπή ρεύματος, η συσκευή έχει σχεδιαστεί για να ελέγχει αυτόματα τη θερμοκρασία στον καταψύκτη όταν επανέρχεται η τροφοδοσία. Εάν η θερμοκρασία στον καταψύκτη υπερβεί το επίπεδο κατάψυξης, ανάβει η ένδειξη διακοπής ρεύματος , η ένδειξη συναγερμού  αναβοσβήνει και ενεργοποιείται ο ηχητικός συναγερμός όταν αποκατασταθεί η τροφοδοσία.

Για επαναφορά του συναγερμού, πατήστε μία φορά το κουμπί διακοπής συναγερμού .



Στην περίπτωση συναγερμού διακοπής ρεύματος, συνηθίζονται οι παρακάτω ενέργειες:

- Εάν τα τρόφιμα στον καταψύκτη έχουν ξεπαγωσει αλλά είναι ακόμα κρύα, όλα τα τρόφιμα στον καταψύκτη πρέπει να καταναλωθούν εντός των επόμενων 24 ωρών.
- Εάν τα τρόφιμα στον καταψύκτη είναι παγωμένα, αυτό σημαίνει ότι τα τρόφιμα ξεπαγώσαν και καταψύχθηκαν ξανά όταν αποκαταστάθηκε η τροφοδοσία. Στην περίπτωση αυτή, αλλοιώνεται η γεύση, η ποιότητα και η θρεπτική αξία και τα τρόφιμα μπορεί επίσης να μην είναι ασφαλή. Σας συστήνουμε να μην καταναλώσετε τα τρόφιμα αλλά να αδειάσετε όλο το περιεχόμενο του καταψύκτη στα σκουπίδια. Ο συναγερμός διακοπής ρεύματος είναι σχεδιασμένος για να σας παρέχει καθοδήγηση ως προς την ποιότητα των τροφίμων στον καταψύκτη, σε περίπτωση διακοπής ηλεκτρικού ρεύματος. Το σύστημα αυτό δεν διασφαλίζει την ποιότητα ή την ασφάλεια των τροφίμων και συστήνουμε στους καταναλωτές να χρησιμοποιούν την κρίση τους κατά την αξιολόγηση της ποιότητας των τροφίμων στον καταψύκτη.



### 2.5. ΣΥΝΑΓΕΡΜΟΣ ΘΕΡΜΟΚΡΑΣΙΑΣ

Ακούγεται ο ηχητικός συναγερμός και αναβοσβήνει η ένδειξη θερμοκρασίας (°C). Ο συναγερμός ενεργοποιείται όταν:

- Η συσκευή συνδεθεί στην παροχή ρεύματος μετά από παρατεταμένη αχρησία
- Η θερμοκρασία του θαλάμου του καταψύκτη είναι υπερβολικά υψηλή
- Η ποσότητα φρέσκων τροφίμων που έχουν τοποθετηθεί στον καταψύκτη υπερβαίνει την ποσότητα που υποδεικνύεται στην ετικέτα τεχνικών χαρακτηριστικών
- Η πόρτα του καταψύκτη παραμένει ανοικτή για μεγάλο διάστημα.

Για σίγαση του ηχητικού συναγερμού πατήστε μία φορά το κουμπί διακοπής συναγερμού . Η ένδειξη συναγερμού  σβήνει αυτόματα όταν η θερμοκρασία στο θάλαμο καταψύκτη μειωθεί κάτω από τους -10°C και η λυχνία θερμοκρασίας (°C) σταματά να αναβοσβήνει και υποδεικνύει την επιλεγμένη ρύθμιση.

### 2.6. ΣΥΝΑΓΕΡΜΟΣ ΑΝΟΙΧΤΗΣ ΠΟΡΤΑΣ

Το εικονίδιο  συναγερμού αναβοσβήνει και ακούγεται ο ηχητικός συναγερμός. Ο συναγερμός ενεργοποιείται όταν η πόρτα παραμένει ανοιχτή για παραπάνω από 2 λεπτά. Για να απενεργοποιήσετε το συναγερμό πόρτας, κλείστε την πόρτα ή πατήστε μία φορά το κουμπί διακοπής συναγερμού  για σίγαση του ηχητικού συναγερμού.

\*Διατίθεται μόνο σε επιλεγμένα μοντέλα. Ανατρέξτε στον ΣΥΝΤΟΜΟ ΟΔΗΓΟ ΕΝΑΡΞΗΣ αν αυτή η λειτουργία είναι διαθέσιμη στο μοντέλο σας.

## 2.7. ΛΕΙΤΟΥΡΓΙΑ PARTY\*

Η λειτουργία αυτή επιτρέπει την ψύξη αναψυκτικών στον καταψύκτη. 30 λεπτά μετά την ενεργοποίηση (χρόνος αναγκαίος για την ψύξη μιας φιάλης των 0,75 l χωρίς να σπάσει το γυαλί), το σύμβολο αναβοσβήνει και ενεργοποιείται ένα ηχητικό σήμα: αφαιρέστε το μπουκάλι από τον θάλαμο του καταψύκτη και πατήστε το κουμπί διακοπής συναγερμού για να απενεργοποιηθεί ο συναγερμός.

**Προσοχή:** μην αφήνετε τη φιάλη στο εσωτερικό του καταψύκτη πέρα από τον αναγκαίο χρόνο για την ψύξη.



## 2.8. SHOCK FREEZE\*

Ο θάλαμος "Shock Freeze" είναι σχεδιασμένος ειδικά για την κατάψυξη έως 2 κιλών νωπών τροφίμων πάρα πολύ γρήγορα. Η πάρα πολύ γρήγορη λειτουργία "Shock Freeze" ελαχιστοποιεί τη δημιουργία κρυστάλλων πάγου στο εσωτερικό των τροφίμων κατά την κατάψυξη, διασφαλίζοντας έτσι την καλύτερη δυνατή ποιότητα κατά την απόψυξη πριν από την κατανάλωση. Όταν η λειτουργία "Shock Freeze" δεν είναι ενεργοποιημένη, ο θάλαμος μπορεί να χρησιμοποιηθεί όπως παραδοσιακά για τη συνήθη κατάψυξη ή για την αποθήκευση ήδη κατεψυγμένων φαγητών.

**Σημείωση:** Όταν η λειτουργία "Shock Freeze" είναι ενεργοποιημένη ενδέχεται να ακούσετε έναν ήχο βοής. Αυτό είναι απολύτως φυσιολογικό και προκαλείται από τη ροή αέρα που επιτρέπει τη βέλτιστη κατανομή ψύχους στο εσωτερικό του θαλάμου.

### Ενεργοποίηση και απενεργοποίηση της λειτουργίας "Shock Freeze":

1. Βεβαιωθείτε ότι έχουν περάσει τουλάχιστον 12 ώρες από την τελευταία φορά που ενεργοποιήθηκε η λειτουργία "Shock Freeze" (αν ενεργοποιήθηκε). Μην ενεργοποιείτε τη λειτουργία πιο συχνά από μία φορά κάθε 12 ώρες.
2. Βεβαιωθείτε ότι η λειτουργία "Fast Freeze" δεν είναι ενεργοποιημένη: Οι λειτουργίες "Shock Freeze" και "Fast Freeze" δεν μπορούν να είναι ενεργοποιημένες ταυτόχρονα.
3. Αδειάστε το θάλαμο "Shock Freeze".
4. Ενεργοποιήστε τη λειτουργία "Shock Freeze" πατώντας σύντομα το κουμπί  στον πίνακα χειρισμού: το εικονίδιο ανάβει και οι ανεμιστήρες στον πυθμένα του θαλάμου ενεργοποιούνται, έχοντας ως αποτέλεσμα την αύξηση της ροής κρύου αέρα και επιταχύνοντας τη διαδικασία κατάψυξης.
5. Τοποθετήστε τα τρόφιμα για κατάψυξη στο εσωτερικό του θαλάμου, μερικά εκατοστά (τουλάχισ. 2 εκ.) μακριά από τους ανεμιστήρες στην πίσω πλευρά του θαλάμου, έτσι ώστε να είναι δυνατή η κυκλοφορία του κρύου αέρα.
6. Για την επίτευξη της μέγιστης ταχύτητας κατάψυξης, συνιστάται να μην απενεργοποιήσετε τη λειτουργία "Shock Freeze" μέχρι την αυτόματη απενεργοποίησή της, κρατώντας κλειστή την πόρτα

7. Η λειτουργία "Shock Freeze" απενεργοποιείται αυτόματα 4-5 ώρες μετά την ενεργοποίησή της: η λυχνία ένδειξης  σβήνει και οι ανεμιστήρες απενεργοποιούνται. Η λειτουργία "Shock Freeze" μπορεί να απενεργοποιηθεί οποιαδήποτε στιγμή, πατώντας στιγμιαία το κουμπί  στον πίνακα χειρισμού: η λυχνία ένδειξης  σβήνει και οι ανεμιστήρες απενεργοποιούνται.





### Προσοχή:

• **Ασυμβατότητα με τη λειτουργία "Fast Freeze"**  
Για την εγγύηση της βέλτιστης απόδοσης, οι λειτουργίες "Shock Freeze" και "Fast Freeze" δεν μπορούν να χρησιμοποιηθούν ταυτόχρονα. Επομένως αν η λειτουργία "Fast Freeze" έχει ήδη ενεργοποιηθεί, πρέπει πρώτα να απενεργοποιηθεί για να ενεργοποιηθεί η λειτουργία "Shock Freeze" (και αντίστροφα).

• **Αν οι ανεμιστήρες στο θάλαμο Shock Freeze δεν αρχίσουν να λειτουργούν**

Μετά την ενεργοποίηση της λειτουργίας "Shock Freeze", ενδέχεται να ανάψει η ένδειξη  όπως είναι αναμενόμενο, αλλά οι ανεμιστήρες δεν αρχίζουν να λειτουργούν. Αυτό είναι φυσιολογικό και σημαίνει ότι βρίσκεται σε εξέλιξη η απόψυξη του καταψύκτη. Στο τέλος της φάσης απόψυξης (μέγιστη διάρκεια: 1,5 ώρα), οι ανεμιστήρες θα ξεκινήσουν αυτόματα να λειτουργούν και η διαδικασία "Shock Freeze" θα ξεκινήσει κανονικά.

• **Αν η ένδειξη  δεν ανάψει**

Αν, αφού πατήσετε το κουμπί , ανάψει το εικονίδιο : σε αυτή την περίπτωση το κουμπί  πατήθηκε για μεγάλο χρονικό διάστημα. Για να ενεργοποιήσετε τη λειτουργία "Shock Freeze", απενεργοποιήστε πρώτα τη λειτουργία Fast Freeze (κρατώντας πατημένο το κουμπί  για 3 δευτερόλεπτα, στη συνέχεια πατήστε στιγμιαία το κουμπί , χωρίς να το κρατήσετε πατημένο για περισσότερο από 1 δευτερόλεπτο.

## 2.9. FAST FREEZE\*

**Η ποσότητα νωπών τροφίμων (σε κιλά) που μπορεί να καταψυχθεί εντός 24 ωρών αναγράφεται στην ετικέτα τεχνικών χαρακτηριστικών.**

Αυτή η λειτουργία μπορεί να χρησιμοποιηθεί για τη βέλτιστη λειτουργία της συσκευής, 24 ώρες πριν από την τοποθέτηση φρέσκων τροφίμων στον καταψύκτη. Ακολουθήστε τις οδηγίες που περιέχονται στο Σύντομο Οδηγό Έναρξης για να ενεργοποιήσετε/ απενεργοποιήσετε αυτή τη λειτουργία. Συνήθως αρκούν περίπου 24 ώρες ταχείας κατάψυξης μετά την τοποθέτηση των τροφίμων. Η λειτουργία Ταχείας Κατάψυξης απενεργοποιείται αυτόματα μετά από 50 ώρες.

### Προσοχή:



Για να εξοικονομήσετε ενέργεια, όταν καταψύχετε μικρές ποσότητες τροφίμων, η λειτουργία ταχείας κατάψυξης μπορεί να απενεργοποιηθεί μετά από μερικές ώρες.



- **Ασυμβατότητα με τη λειτουργία "Shock Freeze"**

Για την εγγύηση της βέλτιστης απόδοσης, οι λειτουργίες "Shock Freeze" και "Fast Freeze" δεν μπορούν να χρησιμοποιηθούν ταυτόχρονα. Επομένως αν η λειτουργία "Fast Freeze" έχει ήδη ενεργοποιηθεί, πρέπει πρώτα να απενεργοποιηθεί για να ενεργοποιηθεί η λειτουργία "Shock Freeze" (και αντίστροφα).

## 2.10. ΛΕΙΤΟΥΡΓΙΑ ECO NIGHT (ΝΥΧΤΕΡΙΝΟ ΤΙΜΟΛΟΓΙΟ ΡΕΥΜΑΤΟΣ) \*

Η λειτουργία Eco Night επιτρέπει την κατανάλωση ενέργειας της συσκευής να συγκεντρώνεται στις ώρες μειωμένου τιμολογίου (γενικά τη νύχτα), όταν η ηλεκτρική ενέργεια είναι άμεσα διαθέσιμη και οικονομικότερη σε σχέση με την ημερήσια λειτουργία (μόνο σε χώρες που χρησιμοποιούν σύστημα τιμολόγησης βάσει χρόνου λειτουργίας - ανατρέξτε στα ισχύοντα τιμολόγια ενέργειας με την τοπική επιχείρηση ηλεκτρισμού).

Για να ενεργοποιήσετε τη λειτουργία, πατήστε το κουμπί  στην ώρα έναρξης μειωμένου τιμολογίου (ανάλογα με το πρόγραμμα ειδικής τιμολόγησης). Π.χ., αν το μειωμένο τιμολόγιο ξεκινά στις 8 μ.μ., πατήστε το κουμπί  εκείνη την ώρα. Όταν το εικονίδιο Eco Night  είναι αναμμένο, η λειτουργία είναι ενεργοποιημένη. Όταν η λειτουργία είναι ενεργοποιημένη, η συσκευή προσαρμόζει αυτόματα την κατανάλωση ενέργειας σύμφωνα με την επιλεγμένη ώρα, π.χ. καταναλώνοντας λιγότερη ενέργεια κατά τη διάρκεια της ημέρας απ' ό τι τη νύχτα.

**ΠΡΟΣΟΧΗ:** Για να λειτουργήσει σωστά, η λειτουργία πρέπει να είναι ενεργοποιημένη κατά τη διάρκεια της ημέρας και της νύχτας. Η λειτουργία παραμένει ενεργοποιημένη μέχρι να απενεργοποιηθεί (ή είναι απενεργοποιημένη σε περίπτωση διακοπής ρεύματος ή απενεργοποίησης της συσκευής). Για να απενεργοποιήσετε τη λειτουργία, πατήστε ξανά το κουμπί . Όταν το εικονίδιο Eco Night  είναι σβηστό, η λειτουργία είναι απενεργοποιημένη.

**Σημείωση:** Η δηλωθείσα ενεργειακή κατανάλωση της συσκευής αναφέρεται σε λειτουργία με απενεργοποιημένη τη λειτουργία Eco Night.

## 2.11. ΕΛΕΓΧΟΣ ΚΑΤΑΨΥΞΗΣ\*

Ο έλεγχος κατάψυξης είναι προηγμένη τεχνολογικά λειτουργία που μειώνει τις διακυμάνσεις της θερμοκρασίας σε όλο το θάλαμο του ψυγείου στο ελάχιστο, χάρη σε ένα καινοτόμο σύστημα, εντελώς ανεξάρτητο από το ψυγείο. Τα εγκαύματα κατάψυξης είναι μειωμένα και τα τρόφιμα διατηρούν την αρχική τους ποιότητα και χρώμα.

Για να ενεργοποιήσετε τον έλεγχο κατάψυξης επιλέξτε τη λειτουργία από το μενού, ρυθμίστε στο >ON< και πιέστε το κουμπί OK για επιβεβαίωση της επιλογής. Για να απενεργοποιήσετε τη λειτουργία, επαναλάβετε την ίδια διαδικασία ρυθμίζοντας στο >OFF<.

Η λειτουργία εφαρμόζεται κανονικά σε ένα καθορισμένο εύρος θερμοκρασίας: μεταξύ 22 °C και 24 °C.

Όταν η λειτουργία είναι ενεργή και η τρέχουσα θερμοκρασία στην κατάψυξη είναι ρυθμισμένη σε θερμότερο σημείο ρύθμισης από -22 °C, η θερμοκρασία ρυθμίζεται αυτόματα στους -22 °C για να ταιριάζει με το εύρος λειτουργίας.

Εάν η λειτουργία είναι ενεργοποιημένη και ο χρήστης αλλάξει τη θερμοκρασία πέραν του εύρους λειτουργίας, η λειτουργία απενεργοποιείται αυτόματα. Στην περίπτωση ενεργοποίησης της ταχείας κατάψυξης, η λειτουργία "Έλεγχος κατάψυξης" αναστέλλεται έως ότου απενεργοποιηθεί η λειτουργία ταχείας ψύξης.

## 2.12. ΑΥΤΟΜΑΤΟ NO FROST

Αυτό το προϊόν έχει σχεδιαστεί για αυτόματη απόψυξη σύμφωνα με τις συνθήκες χρήσης και την υγρασία περιβάλλοντος

Στους καταψύκτες **No Frost** παρέχεται κυκλοφορία ψυχρού αέρα γύρω από τις ζώνες συντήρησης και αποτρέπεται ο σχηματισμός πάγου, με αποτέλεσμα να μην απαιτείται απόψυξη.

Τα κατεψυγμένα προϊόντα δεν κολλούν στα τοιχώματα, οι ετικέτες παραμένουν ευανάγνωστες και οι ζώνες συντήρησης παραμένουν καθαρές και τακτοποιημένες. Σε συνδυασμό με τη λειτουργία ελέγχου κατάψυξης 6th Sense/ ProFresh, δεν ελέγχει απλά τον αισθητήρα, αλλά κατευθύνει και την ισχύ ψύξης ακριβώς εκεί όπου είναι απαραίτητη, βελτιστοποιώντας την ενεργειακή αποδοτικότητα.

## 2.13. ICE MATE\*

### ΠΩΣ ΝΑ ΦΤΙΑΞΕΤΕ ΠΑΓΑΚΙΑ

Αφαιρέστε το δίσκο γρήγορου πάγου τραβώντας προς την πλευρά σας.



**ΠΡΟΕΙΔΟΠΟΙΗΣΗ:** Γεμίζετε μόνο με πόσιμο νερό (μέγιστο επίπεδο = 2/3 της συνολικής χωρητικότητας).

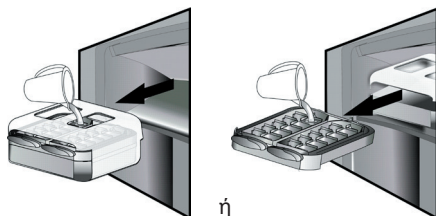

Τοποθετήστε ξανά το Ice Mate στο θάλαμο καταψύξης ή εισάγετε ξανά την παγοθήκη μέσα στο Ice Mate. Φροντίστε να μην στάξει νερό.



Περιμένετε μέχρι να σχηματιστούν τα παγάκια (συνιστάται να περιμένετε για περίπου 4 ώρες).

**ΣΗΜΕΙΩΣΗ:** Το Ice Mate είναι αφαιρούμενο. Μπορείτε να το τοποθετήσετε σε οριζόντια θέση οπουδήποτε στο θάλαμο του καταψύκτη ή να το αφαιρέσετε από τη συσκευή όταν δεν θέλετε να φτιάξετε παγάκια.

## 3. ΧΡΗΣΗ

### 3.1. ΠΩΣ ΝΑ ΑΥΞΗΣΕΤΕ ΤΗ ΧΩΡΗΤΙΚΟΤΗΤΑ ΤΟΥ ΚΑΤΑΨΥΚΤΗ

Μπορείτε να αυξήσετε τη χωρητικότητα του καταψύκτη με τους ακόλουθους τρόπους:

- Αφαιρώντας τα καλάθια / καπάκια\* για να αποθηκεύσετε μεγάλα προϊόντα
- Τοποθετώντας τα τρόφιμα απευθείας στα ράφια του καταψύκτη.
- Αφαιρώντας το Ice Mate\*
- Αφαιρώντας τα ράφια μπουκαλιών\*

### ΠΩΣ ΝΑ ΠΑΡΕΤΕ ΠΑΓΑΚΙΑ

Βεβαιωθείτε ότι το δοχείο αποθήκευσης βρίσκεται στη θέση του κάτω από την παγοθήκη. Αν δεν είναι, τοποθετήστε το στη θέση του.

Στρέψτε γερά έναν από τους μοχλούς δεξιόστροφα μέχρι να γείρει ελαφρά ο δίσκος. Τα παγάκια πέφτουν στο δοχείο αποθήκευσης.



Επαναλάβετε το Βήμα 2 για το άλλο μισό του δίσκου, αν είναι απαραίτητο.

Για να πάρετε τα παγάκια, ανασηκώστε ελαφρά το δοχείο αποθήκευσης και τραβήξτε το προς το μέρος σας.

**ΣΗΜΕΙΩΣΗ:** αν προτιμάτε, μπορείτε να αφαιρέσετε ολόκληρο το Ice Mate από τη συσκευή, για να μεταφέρετε τα παγάκια όπου είναι βολικότερο για εσάς (π.χ.: απευθείας πάνω στο τραπέζι).

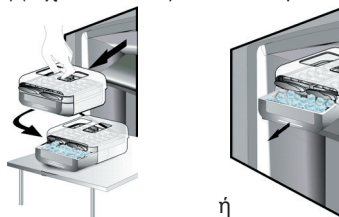

### 2.14. ΣΥΣΤΗΜΑ ΦΩΤΙΣΜΟΥ LED\*

Το σύστημα φωτισμού στο εσωτερικό του καταψύκτη χρησιμοποιεί λυχνίες LED, παρέχοντας καλύτερο φωτισμό και πολύ χαμηλή κατανάλωση ενέργειας. Αν το σύστημα φωτισμού LED δεν λειτουργεί, επικοινωνήστε με το κέντρο εξυπηρέτησης πελατών για να το αντικαταστήσετε.

### 3.2. ΣΗΜΕΙΩΣΕΙΣ

- Μην φράζετε την περιοχή εξόδου αέρα (στο πίσω τοίχωμα εσωτερικά του προϊόντος) με τρόφιμα.
- Αν ο καταψύκτης παρέχεται με καπάκι, είναι δυνατή η μεγιστοποίηση του όγκου αποθήκευσης αφαιρώντας το καπάκι.
- Όλα τα ράφια, τα καπάκια και τα συρόμενα καλάθια είναι αφαιρούμενα.
- Η εσωτερική θερμοκρασία της συσκευής μπορεί να επηρεαστεί από τη θερμοκρασία του περιβάλλοντος, τη συχνότητα ανοίγματος της πόρτας και τη θέση τοποθέτησης της συσκευής. Αυτοί οι παράγοντες πρέπει να ληφθούν υπόψη κατά τη ρύθμιση της θερμοκρασίας.
- Εκτός εάν αναφέρεται διαφορετικά, τα αξεσουάρ της συσκευής δεν είναι ασφαλή για πλύσιμο σε πλυντήριο πιάτων.

\*Διατίθεται μόνο σε επιλεγμένα μοντέλα. Ανατρέξτε στον ΣΥΝΤΟΜΟ ΟΔΗΓΟ ΕΝΑΡΞΗΣ αν αυτή η λειτουργία είναι διαθέσιμη στο μοντέλο σας.

## 4. ΣΥΜΒΟΥΛΕΣ ΓΙΑ ΤΗ ΦΥΛΑΞΗ ΤΡΟΦΙΜΩΝ

Ο καταψύκτης είναι η ιδανική περιοχή φύλαξης κατεψυγμένων τροφίμων, για να φτιάξετε παγάκια και για να καταψύξετε φρέσκα τρόφιμα στο θάλαμο του καταψύκτη.

Ο μέγιστος αριθμός κιλών φρέσκων τροφίμων που μπορείτε να καταψύξετε μέσα σε μια χρονική περίοδο 24-ωρών αναφέρεται στην ετικέτα τεχνικών χαρακτηριστικών (...kg/24h).

Αν έχετε μια μικρή ποσότητα τροφίμων για αποθήκευση στον καταψύκτη, συνιστάται να χρησιμοποιείτε τις ψυχρότερες περιοχές του καταψύκτη, που αντιστοιχούν στο επάνω και μεσαίο τμήμα, ανάλογα με το μοντέλο (δείτε το φύλλο προϊόντος για τις περιοχές που προτείνεται να χρησιμοποιείτε για την κατάψυξη φρέσκων τροφίμων).

### 4.1. ΧΡΟΝΟΣ ΦΥΛΑΞΗΣ ΚΑΤΕΨΥΓΜΕΝΩΝ ΤΡΟΦΙΜΩΝ

Στον πίνακα εμφανίζεται ο συνιστώμενος χρόνος φύλαξης κατεψυγμένων τροφίμων.

ΤΡΟΦΙΜΑ	ΧΡΟΝΟΣ ΑΠΟΘΗΚΕΥΣΗΣ (μήνες)
<b>Κρέας</b>	
Μοσχάρι	8 - 12
Χοιρινό, βοδινό	6 - 9
Αρνί	6 - 8
Κουνέλι	4 - 6
Κιμάς / εντόσθια	2 - 3
Λουκάνικα	1 - 2
<b>Πουλερικά</b>	
Κοτόπουλο	5 - 7
Γαλοπούλα	6
Εντόσθια πουλερικών	2 - 3
<b>Οστρακοειδή</b>	
Μαλάκια, αστακός	1 - 2
Καβούρι, αστακός	1 - 2
Οστρακοειδή	
Στρείδια, καθαρισμένα από το όστρακο	1 - 2

<b>Ψάρια</b>	
"Λιπαρά" (σολομός, ρέγγα, σκουμπρί)	2 - 3
"Άπαχα" (μπακαλιάρος, γλώσσα)	3 - 4
<b>Εντράδες</b>	
Κρέας, πουλερικά	2 - 3
<b>Γαλακτοκομικά προϊόντα</b>	
Βούτυρο	6
Τυριά	3
Κρέμα γάλακτος	1 - 2
Παγωτό	2 - 3
Αυγά	8
<b>Σούπες και σάλτσες</b>	
Σούπα	2 - 3
Σάλτσα για κρέας	2 - 3
Πατέ	1
Ρατατούι	8
<b>Ζύμες και ψωμιά</b>	
Ψωμί	1 - 2
Κέικ (απλά)	4
Γλυκά (τούρτες)	2 - 3
Κρέπες	1 - 2
Άψητη ζύμη	2 - 3
Κις	1 - 2
Πίτσα	1 - 2



## ΦΡΟΥΤΑ ΚΑΙ ΛΑΧΑΝΙΚΑ

ΤΡΟΦΙΜΑ	ΧΡΟΝΟΣ ΑΠΟΘΗΚΕΥΣΗΣ (μήνες)
<b>Φρούτα</b>	
Μήλα	12
Βερίκοκα	8
Βατόμουρα	8 - 12
Φραγκοστάφυλα	8 - 12
Κεράσια	10
Ροδάκινα	10
Αχλάδια	8 - 12
Δαμάσκηνα	10
Σμέουρα	8 - 12
Φράουλες	10
Ραβέντι	10
Χυμοί φρούτων (πορτοκάλι, λεμόνι, γκρέιπφρουτ)	4 - 6
<b>Λαχανικά</b>	8 - 10
Σπαράγγια	6 - 8
Βασιλικός	12
Φασόλια	8 - 10
Αγκινάρες	8 - 10
Μπρόκολο	8 - 10
Λαχανάκια Βρυξελλών	8 - 10
Κουνουπίδι	10 - 12
Καρότα	6 - 8
Σέλινο	8
Μανιτάρια	6 - 8
Μαϊντανός	10 - 12
Πιπεριές	12
Αρακάς	12
Φασολάκια πράσινα	12
Σπανάκι	8 - 10
Ντομάτες	8 - 10
Κολοκυθάκια	

Συνιστάται να τοποθετείτε ετικέτες και ημερομηνία σε όλα τα κατεψυγμένα τρόφιμα. Η ετικέτα θα σας βοηθήσει να αναγνωρίζετε τα τρόφιμα και να ξέρετε πότε πρέπει να καταναλωθούν πριν αλλοιωθεί η ποιότητά τους. Μην καταψύχετε ξανά τρόφιμα που έχετε αποψύξει.

## 4.2. ΣΥΜΒΟΥΛΕΣ ΓΙΑ ΤΗΝ ΚΑΤΑΨΥΞΗ ΚΑΙ ΣΥΝΤΗΡΗΣΗ ΦΡΕΣΚΩΝ ΤΡΟΦΙΜΩΝ

- Πριν από την τοποθέτηση στην κατάψυξη, τυλίξτε και σφραγίστε τα φρέσκα τρόφιμα σε: αλουμινοχαρτο, διαφανή μεμβράνη, αεροστεγείς και αδιάβροχες πλαστικές σακούλες, ταπεράκια από πολυαιθυλένιο με καπάκι ή δοχεία για καταψύκτες, αρκεί να είναι κατάλληλα για την κατάψυξη τροφίμων.
- Τα τρόφιμα πρέπει να είναι φρέσκα, ώριμα και καλής ποιότητας προκειμένου να διατηρήσουν την ποιότητά τους αφού καταψυχθούν.
- Τα φρέσκα φρούτα και λαχανικά πρέπει κατά προτίμηση να καταψυχθούν αμέσως μόλις τα αγοράσετε ώστε να διατηρήσουν την πλήρη θρεπτική τους αξία, υφή, χρώμα και γεύση.

Κάποια κρεατικά, ιδιαίτερα το κυνήγι, πρέπει να κρεμαστούν πριν καταψυχθούν.

### Σημείωση:

- Αφήνετε πάντοτε τα ζεστά τρόφιμα να κρυώσουν πριν τα βάλετε στον καταψύκτη.
- Καταναλώστε αμέσως τα τρόφιμα που έχουν ξεπαγώσει πλήρως ή εν μέρει. Μην τα καταψύχετε ξανά εκτός κι αν τα μαγειρέψετε μετά την απόψυξη. Αφού μαγειρέψετε τα αποψυγμένα τρόφιμα, μπορείτε να τα καταψύξετε πάλι.
- Μην καταψύχετε φιάλες με υγρά.

## 4.3. ΧΡΗΣΗ ΠΑΓΟΣΤΗΛΩΝ\*

Οι παγοστήλες βοηθούν στη συντήρηση των κατεψυγμένων τροφίμων σε περίπτωση διακοπής ρεύματος. Για την καλύτερη αξιοποίησή τους, τοποθετήστε τις επάνω από τα τρόφιμα που βρίσκονται στο επάνω μέρος του θαλάμου.

## 4.4. ΚΑΤΕΨΥΓΜΕΝΑ ΤΡΟΦΙΜΑ: ΣΥΜΒΟΥΛΕΣ ΓΙΑ ΤΗΝ ΑΓΟΡΑ ΤΡΟΦΙΜΩΝ

Κατά την αγορά κατεψυγμένων τροφίμων:

- Βεβαιωθείτε ότι η συσκευασία είναι άθικτη (τα κατεψυγμένα τρόφιμα σε χαλασμένη συσκευασία ενδέχεται να έχουν αλλοιωθεί). Αν η συσκευασία είναι φουσκωμένη ή έχει σημάδια υγρασίας, ενδέχεται να μην έχει αποθηκευτεί σε ιδανικές συνθήκες και μπορεί να έχει ξεκινήσει ήδη η απόψυξη.
- Όταν κάνετε τα ψώνια σας, αφήστε τα κατεψυγμένα τρόφιμα για το τέλος και χρησιμοποιήστε τσάντα με θερμομόνωση για τη μεταφορά τους.
- Μόλις φτάσετε στο σπίτι σας, βάλτε αμέσως τα κατεψυγμένα τρόφιμα στον καταψύκτη.
- Μην καταψύχετε ξανά τα τρόφιμα που έχουν ξεπαγώσει έστω και εν μέρει. Καταναλώστε τα μέσα σε 24 ώρες.
- Αποφύγετε ή περιορίστε στο ελάχιστο τις διακυμάνσεις της θερμοκρασίας. Τηρήστε την ημερομηνία λήξης που αναγράφεται στη συσκευασία.
- Ακολουθείτε πάντα τις οδηγίες στη συσκευασία σχετικά με τη διατήρηση των τροφίμων.

## 5. ΗΧΟΙ ΛΕΙΤΟΥΡΓΙΑΣ

Οι ήχοι που προέρχονται από τις συσκευές σας είναι φυσιολογικοί καθώς υπάρχουν ανεμιστήρες και κινητήρες για τη ρύθμιση της απόδοσης που ενεργοποιούνται και απενεργοποιούνται αυτόματα.

Μερικοί από τους ήχους λειτουργίας μπορούν να μειωθούν ως εξής:

- Ευθυγραμμίστε τη συσκευή σε οριζόντια θέση και τοποθετήστε την σε ομαλή επιφάνεια
- Διαχωρίστε τη συσκευή και αποφύγετε την επαφή της με έπιπλα.
- Βεβαιωθείτε ότι τα εσωτερικά εξαρτήματα έχουν τοποθετηθεί σωστά.
- Βεβαιωθείτε ότι τα μπουκάλια και τα δοχεία δεν έρχονται σε επαφή μεταξύ τους.

Μερικοί από τους ήχους λειτουργίας που μπορεί να ακούσετε:

Σφύριγμα κατά την ενεργοποίηση της συσκευής για πρώτη φορά ή μετά από παρατεταμένο διάστημα



διακοπής λειτουργίας.  
Κελάρυσμα κατά την είσοδο του ψυκτικού υγρού στους σωλήνες.



Ο ήχος BRRR προέρχεται από τον συμπιεστή σε λειτουργία.



Βόμβος κατά την έναρξη λειτουργίας της βαλβίδας νερού ή του ανεμιστήρα.



Κροτάλισμα κατά την έναρξη της λειτουργίας του συμπιεστή ή όταν τα έτοιμα παγάκια πέφτουν στο δοχείο πάγου. Ξαφνικά "κλικ" κατά την ενεργοποίηση και την απενεργοποίηση του συμπιεστή.



Ο ήχος CLICK προέρχεται από το θερμοστάτη που ρυθμίζει πόσο συχνά θα λειτουργεί ο συμπιεστής.



## 6. ΣΥΣΤΑΣΕΙΣ ΣΕ ΠΕΡΙΠΤΩΣΗ ΜΗ ΧΡΗΣΗΣ ΤΗΣ ΣΥΣΚΕΥΗΣ

### 6.1. ΑΠΟΥΣΙΑ / ΔΙΑΚΟΠΕΣ

Σε περίπτωση μακρόχρονης απουσίας, συνιστάται να καταναλώσετε τα τρόφιμα και να αποσυνδέσετε τη συσκευή από την παροχή ρεύματος για να εξοικονομήσετε ενέργεια.

### 6.2. ΜΕΤΑΚΟΜΙΣΗ

1. Αφαιρέστε όλα τα εσωτερικά εξαρτήματα.
2. Τυλίξτε τα καλά και στερεώστε τα μεταξύ τους με αυτοκόλλητη ταινία ώστε να μη χτυπήσουν μεταξύ τους ή χαθούν.
3. Βιδώστε τα ρυθμιζόμενα πόδια ώστε να μην αγγίζουν την επιφάνεια στήριξης.
4. Κλείστε και στερεώστε την πόρτα με αυτοκόλλητη ταινία και, πάλι με αυτοκόλλητη ταινία, στερεώστε το ηλεκτρικό καλώδιο στη συσκευή.

### 6.3. ΔΙΑΚΟΠΗ ΡΕΥΜΑΤΟΣ

Σε περίπτωση διακοπής ρεύματος, επικοινωνήστε με την επιχείρηση ηλεκτρισμού και ρωτήστε πόσο θα διαρκέσει.

**Σημείωση:** Λάβετε υπόψη σας ότι όταν η συσκευή είναι γεμάτη διατηρεί την ψύξη για μεγαλύτερο διάστημα από ό,τι όταν είναι εν μέρει γεμάτη.

Αν τα τρόφιμα έχουν ακόμη κρυστάλλους πάγου, μπορείτε να τα καταψύξετε πάλι αν και η γεύση και το άρωμα μπορεί να έχουν αλλοιωθεί.

Αν η κατάσταση των τροφίμων δεν είναι καλή, καλύτερα να τα πετάξετε.

### Για διακοπές ρεύματος έως 24 ώρες.

1. Διατηρήστε κλειστή την πόρτα της συσκευής. Με τον τρόπο αυτό, τα αποθηκευμένα τρόφιμα θα διατηρηθούν κρύα για όσο το δυνατό μεγαλύτερο διάστημα.

### Για διακοπές ρεύματος άνω των 24 ωρών.

1. Αδειάστε το θάλαμο καταψύκτη και τοποθετήστε τα τρόφιμα σε φορητό καταψύκτη. Αν δεν διαθέτετε τέτοιο καταψύκτη ή δεν υπάρχει έτοιμος διαθέσιμος πάγος, προσπαθήστε να καταναλώσετε πρώτα τα τρόφιμα που χαλάνε πιο εύκολα.
2. Αδειάστε την παγοθήκη.

## 7. ΣΥΝΤΗΡΗΣΗ ΚΑΙ ΚΑΘΑΡΙΣΜΟΣ

Πριν εκτελέσετε οποιαδήποτε εργασία καθαρισμού ή συντήρησης, αφαιρέστε το φινι από την πρίζα ή αποσυνδέστε τη συσκευή από την παροχή ρεύματος. Καθαρίζετε περιοδικά τη συσκευή με πανί και διάλυμα χλιαρού νερού και ουδέτερου απορρυπαντικού, ειδικού για τον καθαρισμό του εσωτερικού του ψυγείου. Μην χρησιμοποιείτε ποτέ διαβρωτικά προϊόντα. Μην καθαρίζετε ποτέ τα μέρη του ψυγείου με εύφλεκτα υγρά. Οι ατμοί που ελευθερώνονται μπορεί να προκαλέσουν πυρκαγιά ή έκρηξη. Καθαρίστε το εξωτερικό της συσκευής και το λάστιχο της πόρτας με νοτισμένο πανί και στεγνώστε με μαλακό πανί.

Μην χρησιμοποιείτε συσκευές καθαρισμού με ατμό. Ο συμπυκνωτής που βρίσκεται στο πίσω μέρος της συσκευής πρέπει να καθαρίζεται τακτικά με ηλεκτρική σκούπα.

### Σημαντικό:

- Τα κουμπιά και η οθόνη του πίνακα ελέγχου δεν πρέπει να καθαρίζονται με οινόπνευμα ή παράγωγά του αλλά με στεγνό πανί.
- Οι σωλήνες του ψυκτικού συστήματος είναι τοποθετημένοι κοντά στη λεκάνη νερού απόψυξης και μπορεί να θερμανθούν. Καθαρίστε τους περιοδικά με ηλεκτρική σκούπα.
- Για να αφαιρέσετε ή να εισάγετε το γυάλινο ράφι, μετακινήστε προς τα πάνω το μπροστινό μέρος του ραφίου για να ξεπεράσετε τον αναστολέα.

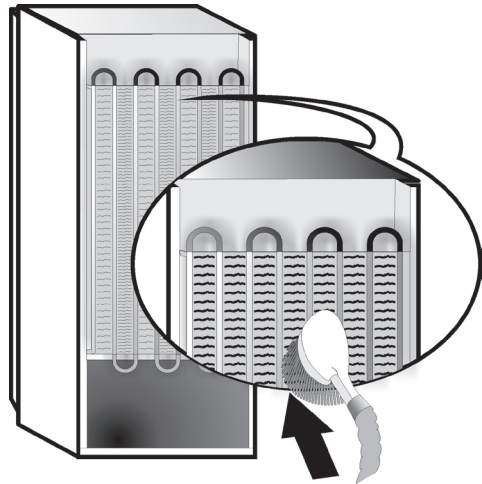



## 8. ΟΔΗΓΟΣ ΑΝΤΙΜΕΤΩΠΙΣΗΣ ΠΡΟΒΛΗΜΑΤΩΝ



### 8.1. ΠΡΙΝ ΕΠΙΚΟΙΝΩΝΗΣΕΤΕ ΜΕ ΤΟ ΚΕΝΤΡΟ ΕΞΥΠΗΡΕΤΗΣΗΣ ΠΕΛΑΤΩΝ...

Τα προβλήματα απόδοσης συχνά προκύπτουν από απλά πράγματα τα οποία μπορείτε να βρείτε και να επιλύσετε μόνοι σας χωρίς κανένα εργαλείο.

ΠΡΟΒΛΗΜΑ	ΛΥΣΗ
<b>Η συσκευή δεν λειτουργεί:</b>	<ul style="list-style-type: none"><li>Είναι το ηλεκτρικό καλώδιο συνδεδεμένο σε ηλεκτροφόρα πρίζα με τη σωστή τάση;</li><li>Έχετε ελέγξει τις διατάξεις ασφαλείας και τις ηλεκτρικές ασφάλειες του σπιτιού σας;</li></ul>
<b>Εάν υπάρχει νερό στη λεκάνη νερού απόψυξης:</b>	<ul style="list-style-type: none"><li>Αυτό είναι φυσιολογικό όταν ο καιρός είναι ζεστός και υγρός. Μπορεί ακόμα η λεκάνη να είναι μισογεμάτη. Βεβαιωθείτε ότι η συσκευή είναι σε οριζόντια θέση ώστε να μην ξεχειλίζει το νερό.</li></ul>
<b>Εάν οι άκρες της συσκευής που έρχονται σε επαφή με το λάστιχο της πόρτας είναι ζεστές στην αφή:</b>	<ul style="list-style-type: none"><li>Αυτό είναι φυσιολογικό όταν ο καιρός είναι ζεστός και όταν λειτουργεί ο συμπιεστής.</li></ul>
<b>Αν το φως δεν λειτουργεί:</b>	<ul style="list-style-type: none"><li>Έχετε ελέγξει τις διατάξεις ασφαλείας και τις ηλεκτρικές ασφάλειες του σπιτιού σας;</li><li>Είναι το ηλεκτρικό καλώδιο συνδεδεμένο σε ηλεκτροφόρα πρίζα με τη σωστή τάση;</li><li>Σε περίπτωση που έχουν χαλάσει οι λυχνίες LED, ο χρήστης πρέπει να καλέσει το κέντρο εξυπηρέτησης πελατών για αντικατάσταση με τον ίδιο τύπο που διατίθεται μόνο από το κέντρο εξυπηρέτησης πελατών ή εξουσιοδοτημένους αντιπροσώπους.</li></ul>
<b>Αν το μοτέρ φαίνεται να υπερλειτουργεί:</b>	<ul style="list-style-type: none"><li>Ο χρόνος λειτουργίας του μοτέρ εξαρτάται από ποικίλους παράγοντες: τη συχνότητα ανοίγματος της πόρτας, την ποσότητα των αποθηκευμένων τροφίμων, τη θερμοκρασία του δωματίου, τη ρύθμιση των κουμπιών θερμοκρασίας.</li><li>Είναι ο συμπυκνωτής (πίσω πλευρά της συσκευής) καθαρός από σκόνη και χνούδια;</li><li>Έχει κλείσει καλά η πόρτα;</li><li>Είναι σωστά τοποθετημένα τα λάστιχα των πορτών;</li><li>Στις θερμές μέρες ή όταν το δωμάτιο ζεστό, είναι φυσιολογικό το μοτέρ να λειτουργεί για μεγαλύτερο χρονικό διάστημα.</li><li>Αν η πόρτα της συσκευής έχει μείνει ανοιχτή για κάποιο διάστημα ή έχουν τοποθετηθεί μεγάλες ποσότητες τροφίμων, το μοτέρ παραμένει σε λειτουργία περισσότερη ώρα για να ψύξει το εσωτερικό της συσκευής.</li></ul>
<b>Εάν η θερμοκρασία του ψυγείου είναι πολύ υψηλή:</b>	<ul style="list-style-type: none"><li>Έχουν ρυθμιστεί σωστά τα χειριστήρια της συσκευής;</li><li>Προστέθηκε μεγάλη ποσότητα τροφίμων στη συσκευή;</li><li>Βεβαιωθείτε ότι η πόρτα δεν ανοίγει πάρα πολύ συχνά.</li><li>Βεβαιωθείτε ότι η πόρτα κλείνει καλά.</li></ul>
<b>Εάν οι πόρτες δεν ανοίγουν και κλείνουν καλά:</b>	<ul style="list-style-type: none"><li>Βεβαιωθείτε ότι οι συσκευασίες των τροφίμων δεν εμποδίζουν την πόρτα.</li><li>Βεβαιωθείτε ότι τα εσωτερικά εξαρτήματα και η αυτόματη παγομηχανή δεν έχουν φύγει από τη θέση τους.</li><li>Βεβαιωθείτε ότι τα λάστιχα της πόρτας δεν είναι βρόμικα ή κολλάνε.</li><li>Βεβαιωθείτε ότι η συσκευή βρίσκεται σε οριζόντια θέση.</li></ul>

## 8.2. ΒΛΑΒΕΣ

Σε περίπτωση συναγερμών λειτουργίας θα υπάρχει επίσης και οπτική ένδειξη στην οθόνη (π.χ. Failure 1, Failure 2 κ.λπ.). Καλέστε το κέντρο εξυπηρέτησης πελατών και προσδιορίστε τον κωδικό του συναγερμού. Οι ηχητικοί συναγερμοί ηχούν, το εικονίδιο συναγερμού  ανάβει και το γράμμα F στην ψηφιακή οθόνη αναβοσβήνει σύμφωνα με τον κωδικό σφάλματος που περιγράφεται παρακάτω:

Κωδικός βλάβης	Οπτική ένδειξη
Σφάλμα 2	Το γράμμα F αναβοσβήνει ανά 0,5 δευτ. Ανάβει 2 φορές και παραμένει σβηστό για 5 δευτερόλεπτα. Η ακολουθία επαναλαμβάνεται.  x2
Σφάλμα 3	Το γράμμα F αναβοσβήνει ανά 0,5 δευτ. Ανάβει 3 φορές και παραμένει σβηστό για 5 δευτερόλεπτα. Η ακολουθία επαναλαμβάνεται.  x3
Σφάλμα 6	Το γράμμα F αναβοσβήνει ανά 0,5 δευτ. Ανάβει 6 φορές και παραμένει σβηστό για 5 δευτερόλεπτα. Η ακολουθία επαναλαμβάνεται.  x6

## 9. ΚΕΝΤΡΟ ΕΞΥΠΗΡΕΤΗΣΗΣ ΠΕΛΑΤΩΝ

### Πριν επικοινωνήσετε με το κέντρο εξυπηρέτησης πελατών:

Ενεργοποιήστε ξανά τη συσκευή για να ελέγξετε αν το πρόβλημα έχει λυθεί. Αν δεν έχει λυθεί το πρόβλημα, αποσυνδέστε ξανά τη συσκευή από την παροχή ρεύματος και περιμένετε μία ώρα πριν την ενεργοποιήσετε πάλι.

Αφού πραγματοποιήσετε τους ελέγχους που περιγράφονται στον "Οδηγό αντιμετώπισης βλαβών" και ενεργοποιήσετε ξανά τη συσκευή, εάν η συσκευή σας εξακολουθεί να μην λειτουργεί σωστά, επικοινωνήστε με το κέντρο εξυπηρέτησης πελατών και περιγράψτε το πρόβλημα.

### Δώστε τα εξής στοιχεία:

- Το μοντέλο και το σειριακό αριθμό της συσκευής (αναφέρονται στην ετικέτα τεχνικών χαρακτηριστικών)
- Το είδος του προβλήματος

**SERVICE** 0000 000 00000



- Τον αριθμό Σέρβις (ο αριθμός μετά τη λέξη SERVICE στην ετικέτα τεχνικών χαρακτηριστικών που βρίσκεται στο εσωτερικό της συσκευής)
- Την πλήρη διεύθυνσή σας
- Το τηλέφωνό σας με τον κωδικό περιοχής.

### Σημείωση:

Η κατεύθυνση ανοίγματος της πόρτας μπορεί να αλλάξει. Αν η διαδικασία αυτή γίνει μέσω του κέντρου εξυπηρέτησης πελατών, δεν καλύπτεται από την εγγύηση.

# TÁRGYMUTATÓ

1. fejezet: ÜZEMBE HELYEZÉS .....	112
1.1. EGYETLEN KÉSZÜLÉK ÜZEMBE HELYEZÉSE .....	112
1.2. KÉT KÉSZÜLÉK ÜZEMBE HELYEZÉSE.....	112
1.3. AZ AJTÓK IGAZÍTÁSA (HA LEHETSÉGES).....	112
2. fejezet: FUNKCIÓK.....	113
2.1. INTELLIGENS KIJELZŐ* .....	113
2.2. 6TH SENSE VEZÉRELT FAGYASZTÁS / PROFREEZE VEZÉRELT FAGYASZTÁS .....	113
2.3. BEKAPCSOLT/KÉSZENLÉTI ÁLLAPOT .....	113
2.4. ÁRAMKIMARADÁSSAL KAPCSOLATOS FIGYELMEZTETÉS.....	113
2.5. HŐMÉRSÉKLETTEL KAPCSOLATOS FIGYELMEZTETÉS .....	113
2.6. NYITOTT AJTÓRA FIGYELMEZTETŐ JELZÉS .....	113
2.7. PARTY ÜZEMMÓD* .....	114
2.8. SOKKFAGYASZTÁS* .....	114
2.9. GYORSFAGYASZTÁS* .....	114
2.10. ECO ÉJSZAKAI FUNKCIÓ (ÉJSZAKAI DÍJSZABÁS) * .....	115
2.11. VEZÉRELT FAGYASZTÁS* .....	115
2.12. AUTOMATIKUS FAGYMENTESÍTÉS.....	115
2.13. JÉGKOCKAKÉSZÍTŐ*.....	116
2.14. LED-ES VILÁGÍTÓRENDSZER* .....	116
3. fejezet: A KÉSZÜLÉK HASZNÁLATA.....	116
3.1. A MÉLYHŰTŐTÉR KAPACITÁSÁNAK NÖVELÉSE.....	116
3.2. MEGJEGYZÉSEK.....	116
4. fejezet: ÉLELMISZER-TÁROLÁSI TANÁCSOK .....	117
4.1. FAGYASZTOTT ÉLELMISZEREK ELTARTHATÓSÁGA.....	117
4.2. TIPPEK FRISS ÉLELMISZEREK FAGYASZTÁSÁHOZ ÉS TÁROLÁSÁHOZ.....	118
4.3. JÉGAKKUK HASZNÁLATA*.....	118
4.4. VÁSÁRLÁSI TIPPEK FAGYASZTOTT ÉLELMISZEREKHEZ.....	118
5. fejezet: MŰKÖDÉSI ZAJOK .....	119
6. fejezet: JAVASLATOK ARRRA AZ ESETRE, HA NEM HASZNÁLJA A KÉSZÜLÉKET ...	120
6.1. TÁVOLLÉT/NYARALÁS .....	120
6.2. KÖLTÖZÉS.....	120
6.3. ÁRAMSZÜNET .....	120
7. fejezet: KARBANTARTÁS ÉS TISZTÍTÁS.....	120
8. fejezet: HIBAELEHÁRÍTÁSI ÚTMUTATÓ .....	121
8.1. MIELŐTT A VEVŐSZOLGÁLATOT HÍVNÁ.....	121
8.2. HIBÁK.....	122
9. fejezet: VEVŐSZOLGÁLAT .....	122
Egyebek:	
AJTÓNYITÁS IRÁNYÁNAK MEGFORDÍTÁSA (1. VERZIÓ) .....	267
AJTÓNYITÁS IRÁNYÁNAK MEGFORDÍTÁSA (2. VERZIÓ) .....	269
A MÉLYHŰTŐTÉR BELSEJÉNEK ELTÁVOLÍTÁSA/BEHELYEZÉSE .....	271

## MEGJEGYZÉS:

Az utasítások többféle készüléktípusra vonatkoznak, ezért előfordulhatnak eltérések. Azok a szakaszok, amelyek csak bizonyos készülékekre érvényesek, csillaggal (\*) vannak megjelölve. Az Ön által megvásárolt készüléktípus funkcióinak leírása megtalálható a RÖVID ÜZEMBE HELYEZÉSI ÚTMUTATÓBAN.

# 1. ÜZEMBE HELYEZÉS

## 1.1. EGYETLEN KÉSZÜLÉK ÜZEMBE HELYEZÉSE

A megfelelő szellőzés érdekében hagyjon üres helyet a készülék két oldalánál, illetve a készülék felett.

A készülék hátoldala és a készülék mögötti fal között legalább 50 mm távolságnak kell lennie.

Ennél kisebb távolság esetén nő a készülék energiafogyasztása.

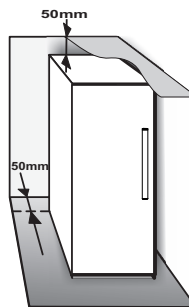

## 1.2. KÉT KÉSZÜLÉK ÜZEMBE HELYEZÉSE

A fagyasztó ① és a hűtőszekrény ② üzembe helyezésekor ügyeljen arra, hogy a fagyasztó a bal oldalra, a hűtőszekrény pedig a jobb oldalra kerüljön (lásd az ábrán). A hűtőszekrény bal oldalán egy speciális eszköz található, amely megakadályozza, hogy páralecsapódás következzen be a készülékek között.

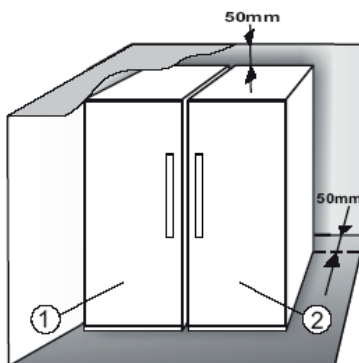

Azt javasoljuk, hogy ha a két készüléket együtt helyezi üzembe, használja a csatlakoztató készletet ③ (lásd az ábrán). A kapcsolókészletet a vevőszolgáltatótól szerezheti be.

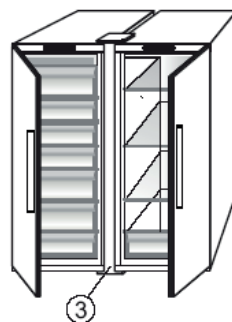

## 1.3. AZ AJTÓK IGAZÍTÁSA (HA LEHETSÉGES)

Az ajtók vízszintezése az állítható alsó zsanér segítségével (egyres modelleknél)

Ha a hűtő ajtaja lejjebb van, mint a fagyasztó ajtaja, emelje meg a hűtő ajtaját úgy, hogy egy M10-es kulccsal az óramutató járásával ellenkező irányba forgatja a beállítócsavart.

Ha a fagyasztó ajtaja lejjebb van, mint a hűtő ajtaja, emelje meg a fagyasztó ajtaját úgy, hogy egy M10-es kulccsal az óramutató járásával ellenkező irányba forgatja a beállítócsavart.

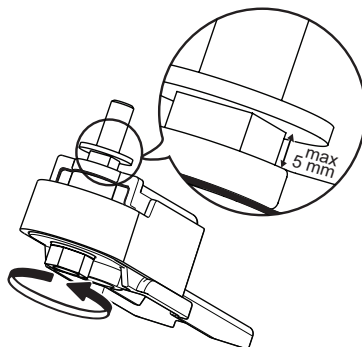

\* Csak egyes készüléktípusokon áll rendelkezésre. A RÖVID ÜZEMBE HELYEZÉSI ÚTMUTATÓBAN megtekintheti, hogy ez a funkció az Ön által megvásárolt készüléktípuson rendelkezésre áll-e.

## 2. FUNKCIÓK

### 2.1. INTELLIGENS KIJELEZŐ\*

Ezzel a funkcióval energiát takaríthat meg. A funkció aktiválásához/inaktiválásához kövesse a Rövid üzembe helyezési útmutatóban lévő utasításokat. Az intelligens kijelző aktiválása után 2 másodperccel a kijelző kialszik. A hőmérséklet beállításához vagy más funkciók használatához először aktiválnia kell a kijelzőt egy tetszőleges gomb megnyomásával. Ha kb. 15 másodpercig semmilyen műveletet nem végez, a kijelző ismét kialszik. Amikor kikapcsolja a funkciót, a normál kijelző áll vissza. Az intelligens kijelző áramkimaradás esetén automatikusan kikapcsol. Kérjük, ne feledje, hogy ez a funkció nem kapcsolja le a készüléket a hálózati áramforrásról, csupán a külső kijelző energiafogyasztását csökkenti.

**Megjegyzés:** A közölt energiafogyasztás úgy lett megállapítva, hogy a készülék aktivált intelligens kijelzővel üzemelt. Ez a funkció csak azon a készülék típuson áll rendelkezésre, amelynek felhasználói felülete az ajtón található.

### 2.2. 6TH SENSE VEZÉRELT FAGYASZTÁS / PROFREEZE VEZÉRELT FAGYASZTÁS

A 6th Sense vezérelt fagyasztás / ProFreeze vezérelt fagyasztás funkció lényege, hogy az alábbi esetekben megfelelő hőmérsékletet biztosítson:

#### - Ha az ajtó bizonyos ideig nyitva marad

A funkció akkor aktiválódik, ha az ajtó kinyitása következtében a készülék belső hőmérséklete olyan mértékben nő meg, hogy az élelmiszerek biztonságos tárolása már nem garantált, és a funkció addig marad aktív, amíg az optimális tárolási feltételek visszaállnak.



#### - Friss élelmiszereket tesz a fagyasztóba

A funkció akkor aktiválódik, ha friss élelmiszereket tesz a fagyasztóba, és addig marad aktív, amíg a fagyasztási feltételek eléri az optimális szintet, hogy a fagyasztási minőség a legjobb, az energiafogyasztás pedig a legalacsonyabb legyen.

**Megjegyzés:** A fagyasztóba behelyezett élelmiszer mennyisége mellett a környezeti hőmérséklet és a már a fagyasztóban lévő élelmiszer mennyisége is befolyásolja a 6th Sense vezérelt fagyasztás / ProFresh vezérelt fagyasztás funkció időtartamát. Éppen ezért a jelentős mértékű időtartam-változások teljesen normálisnak számítanak.



### 2.3. BEKAPCSOLT/KÉSZENLÉTI ÁLLAPOT

Ezzel a funkcióval bekapcsolhatja, illetve készenléti üzemmódra állíthatja a mélyhűtőtereket. A készülék készenléti üzemmódba állításához nyomja meg és tartsa

lenyomva 3 másodpercig a Be/Készenlét gombot . Amikor a készülék készenléti üzemmódra van állítva, a mélyhűtőtér belsejében lévő lámpa nem világít. Ne feledje, hogy ez a művelet nem kapcsolja le a készüléket az elektromos hálózatról. Ha ismét be szeretné kapcsolni a készüléket, egyszerűen csak nyomja meg a Be/Készenléti állapot gombot .

### 2.4. ÁRAMKIMARADÁSSAL KAPCSOLATOS

#### FIGYELMEZTETÉS

A készülék úgy lett megtervezve, hogy egy esetleges áramszünetet követően automatikusan ellenőrizze a mélyhűtő hőmérsékletét, amint az áramellátás helyreáll. Ha a mélyhűtőben lévő hőmérséklet a fagyasztási szint fölé emelkedik, az áramkimaradás jelzőfénye  bekapcsol, a figyelmeztető jelzőfény  villogni kezd, és egy figyelmeztető hangjelzés hallható, amikor helyreáll az áramellátás.

A figyelmeztetés jóváhagyásához nyomja meg egyszer a figyelmeztetés-kikapcsoló gombot .

Áramkimaradással kapcsolatos figyelmeztetés esetén az alábbi műveletek elvégzése ajánlott:



- Ha a mélyhűtőben lévő élelmiszer nincs megfagyva, de még hideg, akkor a mélyhűtőben lévő összes élelmiszer 24 órán belül el kell fagyasztani.
- Ha a mélyhűtőben lévő élelmiszer fagyott, ez azt jelzi, hogy az élelmiszer kiolvadt, majd ismét megfagyott, amikor az áramellátás visszatért, ami csökkenti az élelmiszer élvezeti értékét, minőségét és tápértékét, valamint még veszélyes is lehet. Azt javasoljuk, hogy ne fogyassza el az élelmiszert, hanem a mélyhűtő teljes tartalmát dobja ki. Az áramkimaradással kapcsolatos figyelmeztetés úgy lett megtervezve, hogy áramszünet esetén segítséget nyújtson a mélyhűtőben lévő élelmiszerek minőségének megállapításához. Ez a rendszer nem garantálja az élelmiszer minőségét és biztonságosságát, ezért azt javasoljuk, hogy a fagyasztók saját megítélésük szerint járjanak el a mélyhűtőtérben lévő élelmiszer minőségének értékelésekor.

### 2.5. HŐMÉRSÉKLETTEL KAPCSOLATOS



#### FIGYELMEZTETÉS

Hangjelzés hallható, és a hőmérséklet jelzőfénye (°C) villog. A figyelmeztetés akkor kapcsol be, ha:

- A készüléket sokáig nem használta, majd ismét hálózati tápforráshoz csatlakoztatja.
- A fagyasztótér hőmérséklete túl magas.
- A mélyhűtőbe berakott friss élelmiszerek mennyisége meghaladja a gyári adattáblán jelzett mennyiséget.
- A fagyasztó ajtaját hosszú ideig nyitva hagyták.

A figyelmeztető hangjelzés elnémitásához nyomja meg egyszer a figyelmeztetés-kikapcsoló gombot . A figyelmeztetések jelzőfénye  automatikusan kialszik, amint a mélyhűtőtér hőmérséklete -10 °C alá süllyed, illetve a hőmérséklet jelzőfénye (°C) abbahagyja a villogást és a kiválasztott beállítást mutatja.

### 2.6. NYITOTT AJTÓRA FIGYELMEZTETŐ JELZÉS

A  figyelmeztető ikon villogni kezd, és hangjelzés hallható. A figyelmeztetés akkor kapcsol be, ha az ajtó 2 percnél tovább marad nyitva. Az ajtóval kapcsolatos figyelmeztetés megszüntetéséhez csukja be a készülék ajtaját, vagy nyomja meg egyszer a  figyelmeztetés-kikapcsoló gombot a hangjelzés elnémitásához.

\* Csak egyes készülék típusokon áll rendelkezésre. A RÖVID ÜZEMBE HELYEZÉSI ÚTMUTATÓBAN megtekintheti, hogy ez a funkció az Ön által megvásárolt készülék típuson rendelkezésre áll-e.

## 2.7. PARTY ÜZEMMÓD\*

Ezzel a funkcióval italokat hűthet le a mélyhűtőterben. A funkció kiválasztása után 30 perccel (vagyis egy 0,75 literes üveg lehűtéséhez szükséges idő eltelte után) a szimbólum villogni kezd, és egy hangjelzés hallható. Ekkor távolítsa el az üveget a mélyhűtőtérből, és nyomja meg a figyelmeztetés-kikapcsoló gombot a jelzés kikapcsolásához.

**Fontos megjegyzés:** A lehűtéshez szükséges időn túl tilos a palackot a mélyhűtőben hagyni.



## 2.8. SOKKFAGYASZTÁS\*

Az ún. „sokkfagyasztó” rekesz maximum 2 kg friss élelmiszer rendkívül gyors lefagyasztására lett megtervezve. A rendkívül gyors „Sokkfagyasztás” funkció megakadályozza, hogy lefagyasztás közben jégkristályok képződjenek az élelmiszerek belsejében, így gondoskodik arról, hogy a fagyasztás előtt kiolvasztott élelmiszerek a lehető legjobb minőségűek legyenek. Amikor a „Sokkfagyasztás” funkció nincs aktiválva, a rekesz normál módon használható hagyományos fagyasztásra vagy a már lefagyasztott élelmiszerek tárolására.

**Mejggyezés:** Amikor a Sokkfagyasztás funkció aktív, előfordulhat, hogy zümmögő hang hallható. Ez teljes mértékben normális jelenség, és a légáramlás okozza, amely lehetővé teszi, hogy a hideg optimálisan legyen elosztva a rekeszen belül.

### A „Sokkfagyasztás” funkció aktiválása és inaktiválása:

1. Győződjön meg arról, hogy a „Sokkfagyasztás” funkció legutóbbi aktiválása óta (ha volt ilyen) legalább 12 óra eltelt. A funkciót ne aktiválja gyakrabban, mint 12 óránként egyszer.
2. Győződjön meg arról, hogy a Gyorsfagyasztás funkció nem aktív, mivel a „Sokkfagyasztás” és a Gyorsfagyasztás funkciót nem lehet egyszerre használni.
3. Ūrite ki a sokkfagyasztó rekeszt.
4. A „Sokkfagyasztás” funkció aktiválásához nyomja meg röviden a  gombot a kezelőpanelen: Az ikon világitani kezd, és a rekesz alján lévő ventilátorok bekapcsolnak, ami megnöveli a hideg levegő áramlását, és ennek következtében felgyorsítja a fagyasztási folyamatot.
5. Tegye a lefagyasztani kívánt élelmiszert a rekeszbe legalább 2 cm távolságra a rekesz hátoldalán lévő ventilátoroktól, hogy a hideg levegő szabadon áramolhasson.
6. A maximális fagyasztási sebesség érdekében azt javasoljuk, hogy ne kapcsolja ki a „Sokkfagyasztás” funkciót, amíg az automatikusan ki nem kapcsol, és ügyeljen, hogy az ajtó végig zárva legyen.

7. A „Sokkfagyasztás” funkció aktiválás után 4-5 órával automatikusan inaktiválódik: a  jelzőfény kikapcsol, és a ventilátorok leállnak. Ettől függetlenül a „Sokkfagyasztás” funkciót szükség esetén manuálisan is kikapcsolhatja, ha röviden megnyomja a  gombot a kezelőpanelen: a  jelzőfény kikapcsol, és a ventilátorok leállnak.

### Figyelmeztetés:





#### • Inkompatibilitás a Gyorsfagyasztás funkcióval

Az optimális teljesítmény érdekében a „Sokkfagyasztás” és a Gyorsfagyasztás funkciót nem lehet egyszerre használni, ezért ha a Gyorsfagyasztás funkció már be lett kapcsolva, a „Sokkfagyasztás” funkció aktiválása előtt először ki kell kapcsolnia (és ez fordítva is igaz).

#### • Ha a sokkfagyasztó rekeszben lévő ventilátorok nem kezdenek el működni

A Sokkfagyasztás funkció aktiválása után előfordulhat, hogy a  jelzőfény a várt módon világitani kezd, a ventilátorok azonban nem működnek. Ez normális jelenség, és azt jelenti, hogy a fagyasztó leolvasztása folyamatban van. A leolvasztási fázis végén (amelynek maximális időtartama 1,5 óra) a ventilátorok automatikusan elkezdnek működni, és a megszokott módon megkezdődik a „sokkfagyasztási” folyamat.

#### • Ha a jelzőfény nem gyullad ki

Ha a  gomb megnyomása után a  ikon világitani kezd: akkor a  gomb túl hosszú ideig lett megnyomva. A „Sokkfagyasztás” funkció aktiválásához először kapcsolja ki a Gyorsfagyasztás funkciót (ehhez tartsa megnyomva 3 másodpercig a  gombot, majd érintse meg röviden a  gombot anélkül, hogy 1 másodpercnél tovább nyomva tartaná).

## 2.9. GYORSFAGYASZTÁS\*

### A 24 óra alatt lefagyasztható friss élelmiszer mennyisége a készülék adattábláján van feltüntetve (kg-ban).

Ha ezt a funkciót 24 órával azelőtt aktiválja, hogy a friss ételt a fagyasztóba tenné, a készülék optimális teljesítményt nyújt. Kérjük, hogy kövesse a Rövid útmutatóban leírt lépéseket a funkció bekapcsolásához/kikapcsolásához. Az élelmiszerek behelyezését követően 24 óra rendszerint elegendő a gyorsfagyasztáshoz. A Gyorsfagyasztás funkció 50 óra elteltével automatikusan kikapcsol.

### Figyelmeztetés:

Az energiatakarékosság érdekében a Gyorsfagyasztás funkciót néhány óra után kikapcsolhatja, ha kisebb mennyiségű élelmiszert fagyaszt le.



\* Csak egyes készüléktípusokon áll rendelkezésre. A RÖVID ÜZEMBE HELYEZÉSI ÚTMUTATÓBAN megtekintheti, hogy ez a funkció az Ön által megvásárolt készüléktípuson rendelkezésre áll-e.



- **Inkompatibilitás a „Sokkfagyasztás” funkcióval**

Az optimális teljesítmény érdekében a „Sokkfagyasztás” és a Gyorsfagyasztás funkciót nem lehet egyszerre használni, ezért ha a Gyorsfagyasztás funkció már be lett kapcsolva, a „Sokkfagyasztás” funkció aktiválása előtt először ki kell kapcsolnia (és ez fordítva is igaz).

## 2.10. ECO ÉJSZAKAI FUNKCIÓ (ÉJSZAKAI DÍJSZABÁS)\*

Az Eco éjszakai mód lehetővé teszi, hogy a készülék energiafogyasztása a csökkentett díjtételű órákra (általában éjszakára) koncentrálódjon, amikor az elektromos áram könnyen rendelkezésre áll, és kevesebbe kerül, mint napközben (ez csak azokra az országokra vonatkozik, ahol időn alapuló differenciált díjszabást alkalmaznak; ellenőrizzé a díjszabást a helyi áramszolgáltatónál).

A funkció aktiválásához nyomja meg a  gombot a csökkentett díjtétel kezdési időpontjában (a speciális díjtételek táblázatától függően). Ha például a csökkentett díjtétel 20 órákor lép életbe, ebben az időpontban nyomja meg a  gombot. Amikor az Eco éjszakai jelzés  világít, a funkció be van kapcsolva. Miután a funkció aktiválva lett, a készülék automatikusan a kiválasztott időnek megfelelően állítja be az energiafogyasztást, vagyis kevesebb energiát fogyaszt napközben, mint éjszaka.

**FONTOS!** A megfelelő működéshez a funkciónak éjszaka és nappal egyaránt bekapcsolva kell lennie. A funkció mindaddig bekapcsolva marad, amíg ki nem kapcsolja (vagy amíg áramkimaradás vagy a készülék kikapcsolása miatt ki nem kapcsol magától). A funkció kikapcsolásához nyomja meg ismét a  gombot. Amikor az Eco éjszakai jelzés  nem világít, a funkció ki van kapcsolva.

**Megjegyzés:** A közölt energiafogyasztás úgy lett megállapítva, hogy a készülék működése közben az Eco éjszakai funkció ki volt kapcsolva.

## 2.11. VEZÉRELT FAGYASZTÁS\*

A vezérelt fagyasztás egy fejlett technológia, amellyel a teljes fagyasztótérben minimálisra csökkenthető a hőmérséklet ingadozása a hűtőtől teljesen független, innovatív levegőrendszernek köszönhetően. Az élelmiszerek fagyási sérülései jelentős mértékben csökkenthetők, valamint az ételek megőrzik eredeti állagukat és színüket.

A Vezérelt fagyasztás funkció aktiválásához válassza ki a funkciót a menüből, válassza a >BE< opciót, majd a kiválasztás megerősítéséhez nyomja meg az OK gombot. A funkció kikapcsolásához ismétlje meg ugyanezeket a lépéseket, és válassza a >KI< opciót. A funkció egy adott hőmérsékleti tartományban működik megfelelően: -22 °C és -24 °C között.

Ha a funkció aktív és a fagyasztótér aktuálisan beállított hőmérséklete magasabb, mint -22 °C, a rendszer automatikusan visszaállítja a hőmérsékletet -22 °C-ra, a működési tartománynak megfelelően.

Ha a funkció aktív, és a felhasználó a működési tartományon kívüli hőmérsékletet állít be a fagyasztóhoz, a funkció automatikusan kikapcsol.

Ha a Gyorsfagyasztás funkció aktív, a Vezérelt fagyasztás funkció mindaddig nem kapcsolható be, amíg a Gyorsfagyasztás funkciót ki nem kapcsolja.

## 2.12. AUTOMATIKUS FAGYMENTESÍTÉS

Ez a készülék úgy lett megtervezve, hogy a használati feltételeknek és a környezeti páratartalomnak megfelelően automatikus leolvasztást végez.

A **fagymentes** fagyasztók hűtött levegőt áramoltatnak a tárolóterületek körül, és megakadályozzák a jégképződést, így egyáltalán nincs szükség leolvasztásra. A fagyasztott élelmiszerek nem tapadnak hozzá a készülék falához, a címkék olvashatók maradnak, és a tárolóterület is tiszta marad.

A 6th Sense vezérelt fagyasztás / ProFresh vezérelt fagyasztás funkcióval együtt nemcsak az érzékelőt szabályozza, hanem a hűtőenergiát is pontosan a megfelelő helyre irányítja, ami optimalizálja az energiahatékonyságot.

\* Csak egyes készüléktípusokon áll rendelkezésre. A RÖVID ÜZEMBE HELYEZÉSI ÚTMUTATÓBAN megtekintheti, hogy ez a funkció az Ön által megvásárolt készüléktípuson rendelkezésre áll-e.



## 2.13. JÉGKOCKAKÉSZÍTŐ\*

### JÉGKOCKÁK KÉSZÍTÉSE

Vegye ki a gyorsfagyasztó tálcákat úgy, hogy maga felé húzza őket.



**VIGYÁZAT!** Kizárólag ivóvízzel szabad feltölteni (maximális szint = a teljes kapacitás 2/3-a).

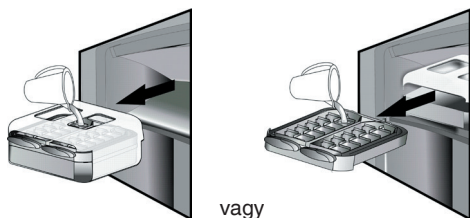

Tegye vissza a jégkockakészítőt a fagyasztórekeszbe, vagy illessze vissza a jégkockatartót a jégkockakészítőbe. Ügyeljen arra, hogy ne folyjon ki a víz.



Várja meg, amíg a jégkockák kialakulnak (javasoljuk, hogy legalább 4 órát várjon).

**MEGJEGYZÉS:** A jégkockakészítő kivethető. Vízszintes helyzetben bárhol elhelyezheti a mélyhűtőterben, vagy igény szerint kivetheti a készülékből, amikor nincs szükség jégkockakészítésre.

## 3. A KÉSZÜLÉK HASZNÁLATA

### 3.1. A MÉLYHŰTŐTÉR KAPACITÁSÁNAK NÖVELÉSE

A mélyhűtőtér tárolási kapacitásának növeléséhez tegye a következőket:

- távolítsa el a kosarakat/eszköztartó elemeket\*, ha nagyobb méretű élelmiszereket szeretne tárolni.
- az élelmiszereket közvetlenül a mélyhűtő polcaira helyezze.
- vegye ki a jégkockakészítőt\*.
- vegye ki a palackállványt\*.

### JÉGKOCKÁK KIVÉTELE

Győződjön meg arról, hogy a tárolótartály a helyén van a jégkockatartó alatt. Ha nincs, csúsztassa a helyére. Fordítsa az egyik kart erőteljesen az óramutató járásával megegyező irányba, amíg a tartó kissé meg nem csavarodik. A jégkockák a tárolótartályba hullanak.



Ismételje meg a 2. lépést a tartó másik felével, ha szükséges.

Ha jégre van szüksége, emelje meg kissé a tárolótartályt, és húzza maga felé.

**MEGJEGYZÉS:** Igény szerint a teljes jégkockakészítőt is kivetheti a készülékből, ha a jégkockákat az Önnek megfelelő helyen szeretné kiszedni (például közvetlenül az asztalnál).

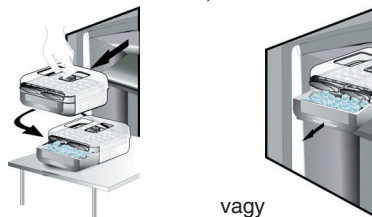

### 2.14. LED-ES VILÁGÍTÓRENDSZER\*

A mélyhűtőterben lévő világítórendszer LED-világítást használ, ami jobb megvilágítást és rendkívül alacsony energiafogyasztást eredményez. Ha a LED-világítás nem működik, a csere érdekében vegye fel a kapcsolatot a vevőszolgálatlal.

### 3.2. MEGJEGYZÉSEK

- Ne zárja el a készülék belsejében a hátsó falon lévő levegőkimeneti területet élelmiszerekkel.
- Ha a fagyasztó eszköztartó elemmel lett kialakítva, az elem eltávolításával megnövelheti a tárolóhely kapacitását.
- Az összes polc, eszköztartó elem és kihúzható kosár eltávolítható.
- A készülék belső hőmérsékletét a környezeti hőmérséklet, az ajtónyitások gyakorisága, valamint a készülék elhelyezkedése befolyásolhatja. A hőmérséklet beállításánál ezeket a tényezőket figyelembe kell venni.
- Eltérő jelölés hiányában a készülék tartozékai mosogatógépben nem moshatók.

\* Csak egyes készüléktípusokon áll rendelkezésre. A RÖVID ÜZEMBE HELYEZÉSI ÚTMUTATÓBAN megtekintheti, hogy ez a funkció az Ön által megvásárolt készüléktípuson rendelkezésre áll-e.



## 4. ÉLELMISZER-TÁROLÁSI TANÁCSOK

A mélyhűtő a fagyasztott ételek tárolására, jégkockák készítésére és friss élelmiszerek lefagyasztására használható.

A készülék adattábláján megtekinthető, hogy 24 óra alatt maximum hány kilogramm friss élelmiszer lefagyasztása lehetséges (... kg/24 óra).

Ha csak kis mennyiségű élelmiszert szeretne a mélyhűtőben tárolni, azt javasoljuk, hogy a mélyhűtőtér leghidegebb területeit használja, ami a készülék típusától függően a felső vagy a középső rész (a terméklapon megtekintheti, hogy melyik az a terület, amely a friss élelmiszerek fagyasztására ajánlott).

### 4.1. FAGYASZTOTT ÉLELMISZEREK ELTARTHATÓSÁGA

A táblázatban megtekintheti a fagyasztott friss élelmiszerek ajánlott tárolási idejét.

ÉLELMISZER	ELTARTHATÓSÁG (hónap)
<b>Hús</b>	
Marha	8-12
Sertés, borjú	6-9
Bárány	6-8
Nyúl	4-6
Darált hús/belsőség	2-3
Kolbász	1-2
<b>Szárnyas</b>	
Csirke	5-7
Pulyka	6
Szárnyasaprólék	2-3
<b>Rákfélék</b>	
Puhatestűek, homár	1-2
Rák, homár	1-2
<b>Kagylók</b>	
Osztriga (héjában)	1-2

<b>Hal</b>	
Zsíros húsú halak (lazac, hering, makréla)	2-3
Sovány húsú halak (tőkehal, nyelvhal)	3-4
<b>Pörkölt</b>	
Hús, szárnyas	2-3
<b>Tejtermékek</b>	
Vaj	6
Sajt	3
Tejszín	1-2
Jégkrém	2-3
Tojás	8
<b>Levesek és szószok</b>	
Leves	2-3
Hússzósz	2-3
Pástétom	1
Ratatouille	8
<b>Tésztafélék és kenyerek</b>	
Kenyér	1-2
Sütemény (töltelék nélkül)	4
Torta	2-3
Palacsinta	1-2
Nyers tészta	2-3
Lepény	1-2
Pizza	1-2

\* Csak egyes készüléktípusokon áll rendelkezésre. A RÖVID ÜZEMBE HELYEZÉSI ÚTMUTATÓBAN megtekintheti, hogy ez a funkció az Ön által megvásárolt készüléktípuson rendelkezésre áll-e.

## ZÖLDSÉGEK ÉS GYÜMÖLCSÖK

ÉLELMISZER	ELTARTHATÓSÁG (hónap)
<b>Gyümölcsök</b>	
Alma	12
Sárgabarack	8
Szeder	8-12
Ribizli/fekete ribizli	8-12
Cseresznye	10
Őszibarack	10
Körte	8-12
Szilva	10
Málna	8-12
Eper	10
Rebarbara	10
Gyümölcslé (narancs, citrom, grépfrút)	4-6
<b>Zöldségek</b>	
Spárga	6-8
Bazsalikom	12
Bab	8-10
Articsóka	8-10
Brokkoli	8-10
Kelbimbó	8-10
Karfiol	10-12
Répa	6-8
Zeller	8
Gomba	6-8
Petrezselyem	10-12
Paprika	12
Borsó	12
Futóbab	12
Spenót	8-10
Paradicsom	8-10
Cukkini	

Azt javasoljuk, hogy címkézzé fel a fagyasztott élelmiszereket, és tüntesse fel rajtuk a dátumot. A címkék segítségével azonosítani tudja az ételleket, és láthatja, meddig kell felhasználnia azokat, hogy ne romoljanak meg. A felengedett ételleket soha ne fagyassza le újra.

## 4.2. TIPPEK FRISS ÉLELMISZEREK FAGYASZTÁSÁHOZ ÉS TÁROLÁSÁHOZ

- Fagyasztás előtt csomagolja be és zárja le a friss élelmiszereket a következők segítségével: alufólia, folpack, levegő- és vízzáró műanyag zacskó, fedővel ellátott polietilén tárolóedény, friss élelmiszerek fagyasztásához megfelelő fagyasztóedény.
- Az élelmiszereknek frissnek, érettnak és kiváló minőségűnek kell lennie, ha azt szeretné, hogy a fagyasztott élelmiszer is kiváló minőségű legyen.
- A friss zöldségeket és gyümölcsöket lehetőség szerint közvetlenül leszedés után fagyassza le, hogy a teljes eredeti tápértéküket, állagukat, színüket és ízüket megőrizze.

Egyes húsokat, különösen a vadakat, lefagyasztás előtt érelni kell.

### Megjegyzés:

- Mindig hagyja a forró ételleket kihűlni, mielőtt betenné őket a fagyasztóba.
- A teljesen vagy részben kiolvadt ételleket azonnal fagyassza el. Ne fagyassza le újra az ételleket, hacsak nem főzte meg azokat kiolvastás után. Főzés után a kiolvastott élelmiszert vissza lehet fagyasztani.
- Ne fagyasszon le folyadékkal teli üvegeket.

## 4.3. JÉGAKKUK HASZNÁLATA\*

A jégakkuk segítenek fagyott állapotban tartani az élelmiszereket áramkimaradás esetén. Az optimális eredmény érdekében helyezze őket a felső rekeszben tárolt élelmiszerek fölé.

## 4.4. VÁSÁRLÁSI TIPPEK FAGYASZTOTT ÉLELMISZEREKHEZ

Fagyasztott élelmiszerek vásárlásakor:

- Győződjön meg arról, hogy az élelmiszerek csomagolása nem sérült (elképzelt, hogy a sérült csomagolású élelmiszerek minősége már nem megfelelő). Ha a csomagolás felpuffadt vagy nedvességfoltok láthatók rajta, előfordulhat, hogy a tárolás nem megfelelő körülmények között történt, és az élelmiszer már elkezdett kiolvadni.
- A fagyasztott élelmiszereket a vásárlás végén vegye meg, és hűtőszigetelt hűtőtáskában szállítsa.
- Hazaérve azonnal tegye be a fagyasztott élelmiszereket a mélyhűtőbe.
- Ha az élelmiszer akár csak részben is kiolvadt, ne fagyassza le újra! 24 órán belül fagyassza el.
- Kerülje vagy csökkentse minimálisra a hőmérséklet-változásokat. Tartsa be a csomagoláson feltüntetett szavatossági időt.
- Mindig tartsa be a csomagoláson feltüntetett tárolási utasításokat.

## 5. MŰKÖDÉSI ZAJOK

A készülék által kiadott zajok hozzátartoznak a normál működéshez, mivel a berendezés a teljesítményszabályozás érdekében számos ventilátorral és motorral rendelkezik, amelyek automatikusan be- és kikapcsolnak.

Ennek ellenére a működés közben hallható zajok egy részét csökkentheti, ha:

- a készüléket vízszintes, egyenletes felületen helyezi üzembe;
- elegendő szabad helyet hagy a készülék és a bútorok között;
- ellenőrzi, hogy a belső tartozékok a helyükön vannak-e;
- ellenőrzi, hogy az üvegek és tárolóedények nem érintkeznek-e egymással.

A készülék működése közben a következő zajokat lehet hallani:

Sípoló hang, amikor első alkalommal vagy hosszú idő után



kapcsolja be a készüléket.  
Csörgedező hang, amikor a hűtőfolyadék befolyik a csövekbe.



Zúgó hang, amikor a kompresszor működik.



Búgó hang, amikor a vízszelep vagy a ventilátor bekapcsol.



Recsegő hang, amikor a kompresszor elindul, vagy a kész jég beleesik a jégtartóba, illetve hirtelen kattogás, amikor a kompresszor be- és kikapcsol.



Kattanó hang, amikor a termosztát beállítja, milyen gyakran kapcsoljon be a kompresszor.



## 6. AJÁNLÁSOK ARRRA AZ ESETRE, HA NEM HASZNÁLJA A KÉSZÜLÉKET

### 6.1. TÁVOLLÉT/NYARALÁS

Hosszabb távollét esetén javasoljuk, hogy használja fel az élelmiszert, és energiatakarékossági okokból válassza le a készüléket az elektromos hálózatról.

### 6.2. KÖLTÖZÉS

1. Vegye ki az összes belső alkatrészt.
2. Csomagolja be és rögzítse egymáshoz őket ragasztószalaggal úgy, hogy ne ütdjenek egymáshoz, és ne vesszenek el.
3. Csavarja vissza az állítható lábakat, hogy ne érjenek hozzá a támasztófelülethez.
4. Zárja be az ajtót és rögzítse ragasztószalaggal, majd rögzítse a csatlakozókábelt a készülékhez szintén ragasztószalaggal.

### 6.3. ÁRAMSZÜNET

Áramkimaradás esetén hívja fel az áramszolgáltató ügyfélszolgálatát, és kérdezze meg, milyen hosszú ideig fog tartani az áramszünet.

**Megjegyzés:** Ne feledje, hogy a teljesen telepakolt készülék hosszabb ideig tartja a hideget, mint a csak részben feltöltött.

Ha még láthatók jégkristályok az élelmiszereken, azok ismét lefagyaszthatók, bár elképzelhető, hogy ízük és aromájuk romlik.

Ha az élelmiszer rossz állapotban van, a legbiztosabb, ha kidobja.

### 24 óránál rövidebb áramkimaradás esetén.

1. Tartsa zárva a készülék ajtaját. Ezáltal a készülékben lévő élelmiszerek a lehető leghosszabb ideig hidegen maradnak.

### 24 óránál hosszabb áramkimaradás esetén.

1. Űrtse ki a mélyhűtőteret, és tegye az élelmiszereket hordozható fagyasztoába. Ha nem rendelkezik ilyen fagyasztoádozással, és jégakkuk sem állnak rendelkezésre, próbálja meg felhasználni a könnyebben romló élelmiszereket.
2. Űrtse ki a jégkockatartót.

## 7. KARBANTARTÁS ÉS TISZTÍTÁS

A tisztítási vagy karbantartási műveletek megkezdése előtt húzza ki a készülék tápkábelét a csatlakozóaljzatból, vagy szüntesse meg a tápellátást. Időnként tisztítsa meg a készüléket egy kifejezetten hűtőszekrénybelső tisztítására szolgáló semleges tisztítószeres, langyos vizes oldatba mártott törölkendővel. Soha ne használjon súrolószereket. Soha ne tisztítsa a hűtőszekrény alkatrészeit gyúlékony folyadékkal. A felszabaduló gőzök tüzet vagy robbanást okozhatnak. A készülék külső felületét és az ajtó tömítését nedves ruhadarabbal tisztítsa, majd egy puha ruhadarabbal törölje szárazra.

Ne használjon gőzzel tisztító berendezéseket. A készülék hátoldalán lévő kondenzátort rendszeresen meg kell tisztítani egy porszívóval.

### Fontos:

- A gombok és a kezelőpanel kijelzője nem tisztítható alkohollal vagy alkoholszármazékokkal; kizárólag száraz törölkendőt használjon.
- A hűtőrendszer csövei a leolvasztótálca mellett helyezkednek el, és felforrósodhatnak. Időnként tisztítsa meg ezeket porszívóval.
- Az üvegpolc eltávolításához vagy behelyezéséhez emelje meg a polc elülső részét, hogy kikerülje az ütközőt.

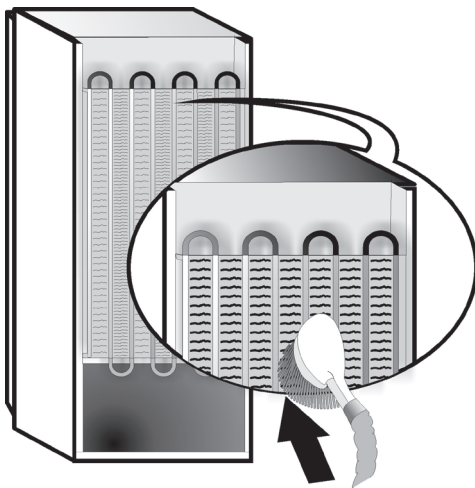

## 8. HIBAELHÁRÍTÁSI ÚTMUTATÓ



### 8.1. MIELŐTT A VEVŐSZOLGÁLATOT HÍVNÁ...

A teljesítménnyel kapcsolatos problémák gyakran olyan, apró dolgokból adódnak, amelyeket mindenféle szerszám nélkül Ön is ki tud küszöbölni.

PROBLÉMA	MEGOLDÁS
<b>A készülék nem működik:</b>	<ul style="list-style-type: none"><li>• A hálózati kábel megfelelő feszültségű konnektorba van csatlakoztatva?</li><li>• Ellenőrizte a lakás elektromos rendszerének védelmi berendezéseit és biztosítékait?</li></ul>
<b>Ha a leolvasztótálcában víz van:</b>	<ul style="list-style-type: none"><li>• Ez meleg, párás időben normális jelenség. A tálca akár félig is tele lehet. Győződjön meg arról, hogy a készülék vízszintesen áll, nehogy a víz kifolyjon.</li></ul>
<b>Ha a készülék ajtótomítással érintkező szélei érintéskor melegek:</b>	<ul style="list-style-type: none"><li>• Meleg időben és a kompresszor működése esetén ez normális jelenség.</li></ul>
<b>Ha a világítás nem működik:</b>	<ul style="list-style-type: none"><li>• Ellenőrizte a lakás elektromos rendszerének védelmi berendezéseit és biztosítékait?</li><li>• A hálózati kábel megfelelő feszültségű konnektorba van csatlakoztatva?</li><li>• Ha a LED-ek kiégtek, vegye fel a kapcsolatot a vevőszolgálattal az azonos típusú izzóra történő csere érdekében, amely kizárólag a vevőszolgáltatnál vagy a hivatalos forgalmazóknál szerezhető be.</li></ul>
<b>Ha a motor túl sokáig működik:</b>	<ul style="list-style-type: none"><li>• A motor működési ideje az alábbiaktól függ: az ajtónyitások száma, a tárolt élelmiszer mennyisége, a helyiség hőmérséklete, a hőmérséklet-szabályozók beállítása.</li><li>• A kondenzátor (a készülék hátoldalán) por- és szőszmentes?</li><li>• Megfelelően van becsukva az ajtó?</li><li>• Az ajtótomítések megfelelően vannak rögzítve?</li><li>• Forró napokon vagy ha a helyiségben meleg van, a motor természetesen hosszabb ideig működik.</li><li>• Ha a készülék ajtaja egy ideig nyitva volt, vagy nagyobb mennyiségű élelmiszert helyezett a készülékbe, a motor hosszabb ideig működik annak érdekében, hogy a készülék belsejét lehűtse.</li></ul>
<b>Ha a készülék hőmérséklete túl magas:</b>	<ul style="list-style-type: none"><li>• A készülék kezelőszervei megfelelően vannak beállítva?</li><li>• Túl nagy mennyiségű élelmiszert pakolt a készülékbe?</li><li>• Figyeljen rá, hogy ne nyissa ki túl gyakran az ajtót.</li><li>• Ellenőrizze, hogy az ajtó megfelelően zár-e.</li></ul>
<b>Ha az ajtók nyitása és zárása nem megfelelő:</b>	<ul style="list-style-type: none"><li>• Ellenőrizze, hogy az élelmiszercsomagok nem akadályozzák-e az ajtót.</li><li>• Ellenőrizze, hogy az automatikus jégkészítő és a belső tartozékok a helyükön vannak-e.</li><li>• Ellenőrizze, hogy az ajtótomításon nincs-e piszok vagy ragadós anyag.</li><li>• Győződjön meg arról, hogy a készülék vízszintesen áll.</li></ul>

## 8.2. HIBÁK

Működéssel kapcsolatos figyelmeztetések esetén a riasztások a számjegyes LED-eken is megjelennek (pl. 1. hiba, 2. hiba stb.). Hívja a vevőszolgálatot, és adja meg a hibakódot. Hangjelzés hallható, a  figyelmeztető ikon felgyullad, és a számjegyes kijelzőn az F betű az alábbi hibakódok szerint villog:

Hibakód	Megjelenítés	
2. hiba	Az F betű 0,5 másodpercenként villog. Kétszer felvillan, majd 5 másodpercre kialszik. A minta ismétlődik.	 x2
3. hiba	Az F betű 0,5 másodpercenként villog. Háromszor felvillan, majd 5 másodpercre kialszik. A minta ismétlődik.	 x3
6. hiba	Az F betű 0,5 másodpercenként villog. Hatszor felvillan, majd 5 másodpercre kialszik. A minta ismétlődik.	 x6

## 9. VEVŐSZOLGÁLAT

### Mielőtt a vevőszolgálathoz fordul:

Kapcsolja be újra a készüléket, és ellenőrizze, hogy a probléma továbbra is fennáll-e. Ha igen, húzza ki a konnektorból a hálózati csatlakozót, és várjon kb. egy órát, mielőtt ismét bekapcsolja a készüléket.

Ha a hibakeresési útmutatóban lévő ellenőrzések elvégzése és a készülék bekapcsolása után a készülék továbbra sem működik megfelelően, vegye fel a kapcsolatot a vevőszolgálattal, és mondja el nekik a problémát.

### Adja meg az alábbiakat:

- a készülék típusát és sorozatszámát (lásd az adattáblán),
- a probléma természetét,

**SERVICE** 0000 000 00000



- a szervizszámot (a szám a készülék belsejében lévő adattáblán található a SERVICE felirat után),
- az Ön teljes címét,
- az Ön telefonszámát (a körzetszámmal együtt).

### Megjegyzés:

Az ajtónyitás iránya módosítható. Ha ezt a műveletet a vevőszolgálat végzi, a munkára nem terjed ki a garancia.

# INDICE

Capitolo 1: <b>INSTALLAZIONE</b> .....	124
1.1. INSTALLAZIONE DELL'APPARECCHIO SINGOLO.....	124
1.2. INSTALLAZIONE DI DUE APPARECCHI.....	124
1.3. REGOLAZIONE DELLE PORTE (SE DISPONIBILE).....	124
Capitolo 2: <b>FUNZIONI</b> .....	125
2.1. DISPLAY INTELLIGENTE* .....	125
2.2. 6TH SENSE FREEZE CONTROL / PROFREEZE FREEZE CONTROL .....	125
2.3. ON/STANDBY .....	125
2.4. ALLARME BLACK OUT .....	125
2.5. ALLARME DI TEMPERATURA.....	125
2.6. ALLARME PORTA APERTA .....	125
2.7. MODALITÀ PARTY* .....	126
2.8. TECNOLOGIA SHOCK FREEZE* .....	126
2.9. CONGELAMENTO RAPIDO* .....	126
2.10. FUNZIONE ECO NOTTE (TARIFFA NOTTURNA) * .....	127
2.11. FREEZE CONTROL * .....	127
2.12. SISTEMA "NO FROST" AUTOMATICO .....	127
2.13. DISPOSITIVO ICE MATE* .....	128
2.14. SISTEMA DI ILLUMINAZIONE A LED* .....	128
Capitolo 3: <b>UTILIZZO</b> .....	128
3.1. AUMENTO DELLA CAPIENZA DI CONSERVAZIONE DEL CONGELATORE.....	128
3.2. NOTE.....	128
Capitolo 4: <b>CONSIGLI SULLA CONSERVAZIONE DEGLI ALIMENTI</b> .....	129
4.1. TEMPO DI CONSERVAZIONE DI ALIMENTI CONGELATI.....	129
4.2. SUGGERIMENTI PER IL CONGELAMENTO E LA CONSERVAZIONE DI ALIMENTI FRESCHI.....	130
4.3. USO DI ACCUMULATORI DI FREDDO* .....	130
4.4. ALIMENTI SURGELATI: SUGGERIMENTI PER LA SPESA.....	130
Capitolo 5: <b>SEGNALI ACUSTICI FUNZIONALI</b> .....	131
Capitolo 6: <b>RACCOMANDAZIONI IN CASO DI NON UTILIZZO DELL'APPARECCHIO</b> ....	132
6.1. ASSENZA / VACANZE .....	132
6.2. TRASLOCO .....	132
6.3. GUASTO DELL'ALIMENTAZIONE ELETTRICA .....	132
Capitolo 7: <b>MANUTENZIONE E PULIZIA</b> .....	132
Capitolo 8: <b>GUIDA ALLA RICERCA GUASTI</b> .....	133
8.1. PRIMA DI CONTATTARE IL SERVIZIO ASSISTENZA:.....	133
8.2. GUASTI .....	134
Capitolo 9: <b>SERVIZIO ASSISTENZA</b> .....	134
Altro:	
INVERSIONE DEL SENSO DI APERTURA DELLA PORTA (VERSIONE 1) .....	267
INVERSIONE DEL SENSO DI APERTURA DELLA PORTA (VERSIONE 2) .....	269
SMONTAGGIO/MONTAGGIO DELLE PARTI INTERNE DEL FREEZER .....	271

## NOTA:

Le istruzioni sono valide per diversi modelli, si potrebbero quindi notare alcune differenze. Le sezioni valide solo per determinati apparecchi sono contrassegnate con un asterisco (\*).

Le funzioni dedicate appositamente al modello acquistato sono disponibili nella GUIDA RAPIDA INTRODUTTIVA.

# 1. INSTALLAZIONE

## 1.1. INSTALLAZIONE DELL'APPARECCHIO SINGOLO

Per garantire un'adeguata ventilazione, lasciare i lati e la parte superiore dell'apparecchio sufficientemente distanziati dalla parete.

La distanza tra la parte posteriore dell'apparecchio e la parete dietro di esso deve essere di almeno 50 mm.

Uno spazio inferiore determinerà un maggiore consumo energetico dell'apparecchio.

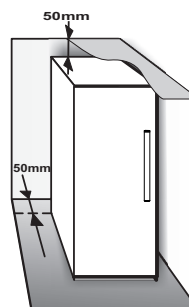

## 1.2. INSTALLAZIONE DI DUE APPARECCHI

Se si installano il congelatore ① e il frigorifero ② insieme, assicurarsi che il congelatore sia posizionato a sinistra e il frigorifero a destra (come mostrato in figura). Sul lato sinistro del frigorifero è presente un dispositivo speciale per evitare eventuali problemi dovuti alla formazione di condensa tra i due apparecchi.

Si consiglia di installare insieme i due apparecchi utilizzando il kit di collegamento ③ (come mostrato in figura). Il kit è disponibile presso il Servizio Assistenza.

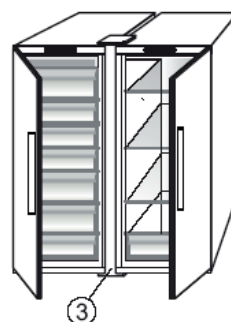
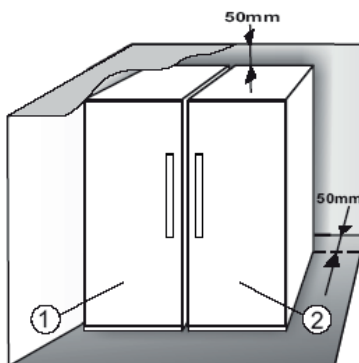

## 1.3. REGOLAZIONE DELLE PORTE (SE DISPONIBILE)

Per montare alla stessa altezza le porte mediante la cerniera regolabile inferiore (solo modelli selezionati)

Se la porta del frigorifero si trova ad un'altezza inferiore a quella del freezer, sollevarla ruotando la vite di registro in senso antiorario con l'ausilio della chiave M10.

Se la porta del freezer si trova ad un'altezza inferiore a quella del frigo, sollevarla ruotando la vite di registro in senso antiorario con l'ausilio della chiave M10.

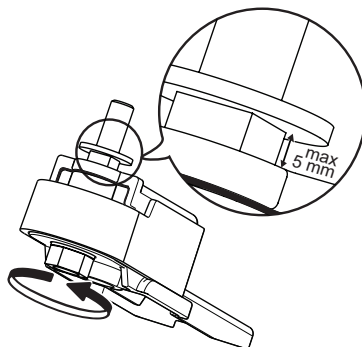

\*Disponibile solo su modelli selezionati. Consultare la GUIDA RAPIDA INTRODUTTIVA per verificare se la funzione è attualmente disponibile sul modello acquistato.



## 2. FUNZIONI

### 2.1. DISPLAY INTELLIGENTE\*

Questa funzione consente di risparmiare energia. Attenersi alle istruzioni incluse nella Guida rapida introduttiva per attivare/disattivare questa funzione. Due secondi dopo l'attivazione della funzione Display intelligente, il display si spegne. Per regolare la temperatura o utilizzare altre funzioni, è necessario attivare il display premendo un tasto qualsiasi. Dopo circa 15 secondi di inattività, il display si spegne di nuovo. Quando la funzione è disattivata, viene ripristinato il display normale. Il Display intelligente viene automaticamente disabilitato dopo un guasto all'alimentazione elettrica. Ricordare che questa funzione non fa scollegare l'apparecchio dall'alimentazione elettrica, ma si limita a ridurre la corrente consumata dal display esterno.

**Nota:** il consumo energetico dichiarato dell'apparecchio si riferisce al funzionamento con la funzione Display intelligente attivata. Questa funzione è disponibile solo sul modello con l'interfaccia utente sulla porta.

### 2.2. 6TH SENSE FREEZE CONTROL / PROFREEZE FREEZE CONTROL

La funzione 6th Sense Freeze Control/ProFreeze Freeze Control serve a mantenere la temperatura corretta nei casi seguenti:

#### - Porta aperta per un certo periodo di tempo

La funzione si attiva quando l'apertura della porta causa un aumento della temperatura interna a un valore tale da compromettere la sicurezza della conservazione dei cibi; la funzione resta attiva fino al ripristino delle condizioni di conservazione ottimali.



#### - Alimenti freschi riposti nel congelatore

La funzione si attiva quando nel congelatore vengono riposti alimenti freschi e resta attiva fino al raggiungimento delle condizioni di conservazione ottimali al fine di garantire il congelamento corretto con il minor consumo energetico.



**Nota:** oltre alla quantità di alimenti introdotti nel congelatore, anche la temperatura ambiente e la quantità di alimenti già presenti nel congelatore influiscono sulla durata di attivazione della funzione 6th Sense Freeze Control/ProFreeze Freeze Control. Di conseguenza, eventuali variazioni notevoli della durata sono normali.

### 2.3. ON/STANDBY

Questa funzione consente di accendere o portare in stand-by i compartimenti congelatore. Per portare l'apparecchio in stand-by, premere il tasto On/Standby

 per 3 secondi. Quando l'apparecchio è in stand-by, la luce all'interno del comparto congelatore è spenta. Tenere presente che questa operazione non scollega l'apparecchio dall'alimentazione elettrica. Per accendere nuovamente l'apparecchio, è sufficiente premere il pulsante On/Standby .

### 2.4. ALLARME BLACK OUT

In caso di interruzione dell'alimentazione elettrica, l'apparecchio è progettato per monitorare in modo automatico la temperatura nel congelatore, una volta ripristinata l'alimentazione. Se la temperatura nel congelatore aumenta a un valore superiore al livello di congelamento, quando viene ripristinata l'erogazione di corrente la spia Black Out  si accende, la spia Allarme  lampeggia e viene emesso un allarme acustico. Per resettare l'allarme, premere una volta il pulsante Spegnimento allarme .



In caso di attivazione dell'allarme di blackout, si consiglia di agire come indicato di seguito:

- Se gli alimenti nel congelatore non sono congelati ma sono ancora freddi, trasferirli nel comparto frigorifero e consumarli entro 24 ore.
- Se gli alimenti nel congelatore sono congelati, significa che si sono ricongelati dopo lo scongelamento causato dall'interruzione dell'alimentazione elettrica; questo potrebbe aver interferito su sapore, qualità e valore nutrizionale degli alimenti stessi e averli resi potenzialmente pericolosi. Si consiglia di non consumare gli alimenti e di gettare l'intero contenuto del congelatore. L'allarme di blackout rappresenta un indicatore della qualità degli alimenti nel congelatore in caso di interruzioni di corrente. Questo sistema non garantisce la qualità o la sicurezza degli alimenti: i consumatori sono invitati a seguire il proprio giudizio per valutare la qualità degli alimenti nel comparto congelatore.



### 2.5. ALLARME DI TEMPERATURA

L'allarme acustico suona e la spia della temperatura (°C) lampeggia. L'allarme è attivato quando:

- L'apparecchio viene collegato all'alimentazione elettrica dopo un periodo di inattività prolungato
- La temperatura del comparto congelatore è troppo alta
- La quantità di alimenti freschi riposti nel congelatore supera quella indicata sulla targhetta
- La porta del congelatore è stata lasciata aperta per un lasso di tempo prolungato.

Per silenziare l'allarme, premere una volta il pulsante Fine allarme . L'icona Allarme  scompare automaticamente appena il comparto congelatore raggiunge una temperatura inferiore a -10°C; la spia della temperatura (°C) smette di lampeggiare e viene mostrata l'impostazione selezionata.

### 2.6. ALLARME PORTA APERTA

L'icona Allarme  lampeggia e viene emesso un allarme acustico. L'allarme viene attivato quando la porta rimane aperta per oltre 2 minuti. Per spegnere l'allarme porta, chiudere la porta o premere una volta il pulsante Spegnimento allarme  per silenziare l'allarme acustico.

\*Disponibile solo su modelli selezionati. Consultare la GUIDA RAPIDA INTRODUTTIVA per verificare se la funzione è attualmente disponibile sul modello acquistato.

## 2.7. MODALITÀ PARTY \*

Questa funzione permette di refrigerare le bevande nel comparto congelatore. Dopo 30 minuti dalla selezione (il tempo richiesto per congelare una bottiglia da 0,75 l senza rompere il vetro) il simbolo lampeggia e viene emesso un segnale acustico: rimuovere la bottiglia dal comparto congelatore e premere il tasto Fine allarme per disabilitare l'allarme.

**Importante:** non lasciare la bottiglia all'interno del comparto congelatore oltre il tempo necessario per il raffreddamento.



## 2.8. TECNOLOGIA SHOCK FREEZE\*

Il comparto "Shock Freeze" è stato ideato appositamente per congelare con estrema rapidità fino a 2 kg di alimenti freschi. La funzione "Shock Freeze" ultra-rapida riduce al minimo la formazione di cristalli di ghiaccio all'interno degli alimenti durante il congelamento, garantendone la migliore qualità possibile quando vengono scongelati per essere consumati. Quando la funzione "Shock Freeze" non è attiva, il comparto può essere utilizzato per il normale congelamento o per riporre alimenti già congelati.

**Nota:** quando la funzione Shock Freeze è attiva, si potrebbe udire un ronzio. Tale rumore è del tutto normale ed è generato dal flusso di aria che permette la distribuzione ottimale dell'aria fredda all'interno del comparto.

### Attivazione e disattivazione della funzione "Shock Freeze":

1. Attendere almeno 12 ore dall'ultima eventuale attivazione della funzione "Shock Freeze". Non attivare la funzione più di una volta ogni 12 ore.
2. Accertarsi che la funzione "Congelamento rapido" non sia attiva: Le funzioni "Shock Freeze" e "Congelamento rapido" non possono essere entrambe attive contemporaneamente.
3. Svuotare il comparto "Shock Freeze".
4. Attivare la funzione "Shock Freeze" toccando brevemente il pulsante  sul pannello comandi: viene visualizzata l'icona e si accendono le ventole sul fondo del comparto per aumentare il flusso di aria fredda e accelerare di conseguenza il processo di congelamento.
5. Posizionare gli alimenti da congelare all'interno del comparto, ad almeno 2 cm dalle ventole sul retro del comparto, in modo da consentire la circolazione dell'aria fredda.
6. Per raggiungere la massima velocità di congelamento, si consiglia di lasciare attiva la funzione "Shock Freeze" fino alla disattivazione automatica, tenendo chiusa la porta

7. La funzione "Shock Freeze" si disattiva automaticamente dopo 4-5 ore dall'attivazione: la spia  si spegne e le ventole si fermano. La funzione "Shock Freeze" può anche essere disattivata in qualsiasi momento lo si desideri, premendo brevemente il pulsante  sul pannello comandi: la spia  si spegne e le ventole si fermano.

### Attenzione:





- **Incompatibilità con la funzione "Congelamento rapido"**

Per garantire prestazioni ottimali, le funzioni "Shock Freeze" e "Congelamento rapido" non possono essere attivate contemporaneamente. Di conseguenza, se è già stata attivata la funzione "Congelamento rapido", disattivarla prima di attivare la funzione "Shock Freeze" (e viceversa).

- **Se le ventole nel comparto Shock Freeze non si avviano**

Dopo l'attivazione della funzione "Shock Freeze", può accadere che, come previsto, si accenda la spia , ma le ventole non si avviano. Tale condizione è normale e indica che è in esecuzione lo sbrinamento del congelatore. Al termine della fase di sbrinamento (durata massima: 1,5 ore), le ventole si avviano automaticamente e il processo "Shock Freeze" inizia normalmente.

- **Se la spia  non si accende**

Se, dopo aver premuto il pulsante , l'icona  si accende: in tal caso il pulsante  è stato premuto troppo a lungo. Per attivare la funzione "Shock Freeze", disattivare prima la funzione Congelamento rapido (tenendo premuto il pulsante  per 3 secondi, quindi premendo brevemente il pulsante  per non oltre 1 secondo.

## 2.9. CONGELAMENTO RAPIDO\*

**La quantità di alimenti freschi (in kg) che possono essere congelati in 24 ore è indicata sulla targhetta dell'apparecchio.**

La funzione in oggetto consente di ottimizzare le prestazioni dell'apparecchio, 24 ore prima di collocare gli alimenti freschi all'interno del freezer. Per attivare/disattivare tale funzione seguire le istruzioni riportate nella Guida rapida introduttiva. In generale sono sufficienti circa 24 ore di congelamento rapido dopo aver inserito gli alimenti. La funzione Congelamento rapido viene disattivata automaticamente dopo 50 ore.

### Attenzione:



Per limitare il consumo energetico, quando si congelano quantità ridotte di alimenti è possibile disattivare la funzione di congelamento rapido dopo alcune ore.



- **Incompatibilità con la funzione "Shock Freeze"**

Per garantire prestazioni ottimali, le funzioni "Shock Freeze" e "Congelamento rapido" non possono essere attivate contemporaneamente. Di conseguenza, se è già stata attivata la funzione "Congelamento rapido", disattivarla prima di attivare la funzione "Shock Freeze" (e viceversa).

## 2.10. FUNZIONE ECO NOTTE (TARIFFA NOTTURNA) \*

La funzione Eco Night consente di concentrare il consumo energetico dell'apparecchio nell'orario a tariffa ridotta (generalmente di notte), quando c'è una maggiore disponibilità di corrente a un costo ridotto rispetto alle ore giornaliere (solo in paesi che utilizzano un sistema a tariffe diversificate in base alla fascia oraria; controllare le tariffe con l'azienda di fornitura elettrica locale).

Per attivare la funzione, premere il pulsante  all'orario in cui scatta la tariffa ridotta (in base al piano tariffario specifico). Ad esempio, se la tariffa ridotta inizia alle ore 20:00, premere il pulsante  a tale orario. Quando la spia Eco Night  è accesa, la funzione è attiva. Dopo l'attivazione della funzione, l'apparecchio adatta automaticamente il consumo energetico in base all'ora selezionata, riducendo quindi il consumo di corrente durante il giorno anziché durante la notte.

**IMPORTANTE:** per il corretto funzionamento, la funzione deve essere attiva sia di notte che di giorno. La funzione resta attiva fino alla disattivazione manuale (oppure viene disattivata in caso di guasto dell'alimentazione elettrica o spegnimento dell'apparecchio). Per disattivare la funzione, premere di nuovo il pulsante . Quando la spia Eco Night  è spenta, la funzione è disattivata.

**Nota:** il consumo energetico dichiarato dell'apparecchio si riferisce al funzionamento con la funzione Eco Night disattivata.

## 2.11. FREEZE CONTROL\*

Freeze Control è una tecnologia avanzata che riduce al minimo le oscillazioni di temperatura nel comparto congelatore grazie a un innovativo sistema di aerazione, totalmente indipendente dal frigorifero. Le "bruciature da congelamento" si riducono sensibilmente e gli alimenti preservano le qualità e i colori originali.

Per attivare Freeze Control selezionare la funzione dal menu, impostare >ON< e premere il tasto OK per confermare la selezione. Per disattivare la funzione, ripetere la stessa procedura impostando >OFF<.

Questa funzione opera correttamente in un determinato intervallo di temperatura: tra 22°C e 24°C.

Se si attiva la funzione quando la temperatura nel congelatore è impostata a un valore più alto di 22°C, essa viene cambiata automaticamente a 22°C.

Se la funzione è attiva e si modifica la temperatura del congelatore al di fuori dell'intervallo di funzionamento previsto, la funzione viene automaticamente disattivata. Se è stata attivata la funzione Congelamento rapido, la funzione "Freeze control" viene inibita fino alla disattivazione della funzione Congelamento rapido.

## 2.12. SISTEMA "NO FROST" AUTOMATICO

Questo prodotto è stato ideato per lo sbrinamento automatico secondo le condizioni di utilizzo e l'umidità dell'ambiente

I congelatori con sistema **No Frost** sono caratterizzati dalla circolazione di aria gelida intorno alle aree di conservazione che previene la formazione di ghiaccio, eliminando completamente la necessità di sbrinare il congelatore.

Gli alimenti congelati non si attaccano alle pareti, le etichette rimangono leggibili e lo spazio di conservazione rimane pulito e libero.

In combinazione con la funzione 6th Sense Freeze Control/ ProFreeze Freeze Control, il sistema non si limita a controllare il sensore, ma indirizza la potenza di raffreddamento esattamente dove richiesta, per un miglior consumo energetico.

\*Disponibile solo su modelli selezionati. Consultare la GUIDA RAPIDA INTRODUTTIVA per verificare se la funzione è attualmente disponibile sul modello acquistato.

## 2.13. DISPOSITIVO ICE MATE\*

### PRODUZIONE DI CUBETTI DI GHIACCIO

Per rimuovere una vaschetta del ghiaccio, tirarla verso di sé.



**AVVERTENZA:** riempire solo con acqua potabile (livello massimo = 2/3 della capacità totale).

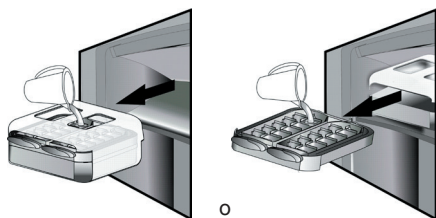

Riposizionare il dispositivo Ice Mate nel vano del freezer o reinserire la vaschetta per il ghiaccio nel dispositivo Ice Mate. Cercare di non versare acqua.



Attendere la formazione dei cubetti di ghiaccio (il tempo di attesa consigliato è di circa 4 ore).

**NOTA:** il dispositivo Ice Mate è rimovibile. Può essere collocato in posizione orizzontale nel comparto congelatore o rimosso dall'apparecchio quando non si necessita di produrre dei cubetti di ghiaccio.

## 3. IMPIEGO CONSIGLIATO

### 3.1. COME AUMENTARE LA CAPACITÀ DEL COMPARTO CONGELATORE

La capacità del comparto congelatore può essere aumentata:

- rimuovere i cestelli / deflettori\* per consentire la conservazione di prodotti di grandi dimensioni.
- posizionare gli alimenti direttamente sui ripiani del congelatore.
- Smontare il dispositivo Ice Mate\*.
- Smontare il portabottiglie\*.

### ESTRAZIONE DEI CUBETTI DI GHIACCIO

Assicurarsi che vi sia il contenitore di raccolta sotto la vaschetta del ghiaccio, altrimenti, inserirlo. Girare fermamente una delle leve in senso orario finché la vaschetta non si gira leggermente. I cubetti di ghiaccio cadono nel contenitore di raccolta.



Ripetere l'operazione suddetta per l'altra metà della vaschetta, se necessario.

Per prelevare i cubetti di ghiaccio, sollevare leggermente il contenitore di raccolta e tirarlo verso di sé.

**NOTA:** se necessario, è possibile estrarre l'intero dispositivo Ice Mate dall'apparecchio e mettere i cubetti di ghiaccio dove si desidera (ad esempio, direttamente sul tavolo).

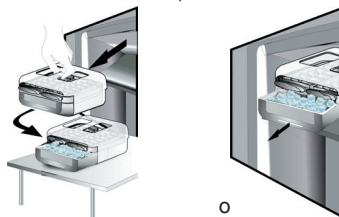

### 2.14. SISTEMA DI ILLUMINAZIONE A LED\*

Il sistema di illuminazione all'interno del comparto congelatore utilizza una luce LED, che garantisce al contempo un'illuminazione più efficace e un ridotto consumo energetico. Se il sistema di illuminazione a LED non funziona, rivolgersi al Servizio Assistenza per la sostituzione.

### 3.2. NOTE:

- Non ostruire l'uscita dell'aria (sulla parete posteriore interna dell'apparecchio) con alimenti.
- Se il congelatore è dotato di un deflettore, è possibile rimuoverlo per sfruttare al massimo il volume di conservazione.
- È possibile rimuovere tutti i ripiani e i cestelli estraibili.
- Le temperature interne dell'apparecchio dipendono dalla temperatura ambiente, dalla frequenza di apertura delle porte e dal punto in cui viene collocato l'apparecchio. Questi fattori devono essere presi in considerazione quando si imposta il termostato.
- Se non diversamente indicato, gli accessori dell'apparecchio non sono adatti al lavaggio in lavastoviglie.

\*Disponibile solo su modelli selezionati. Consultare la GUIDA RAPIDA INTRODUTTIVA per verificare se la funzione è attualmente disponibile sul modello acquistato.

## 4. CONSIGLI SULLA CONSERVAZIONE DEGLI ALIMENTI

Il congelatore è il luogo ideale per la conservazione di alimenti congelati, la produzione di cubetti di ghiaccio e il congelamento di alimenti freschi.

La quantità massima in kg di alimenti freschi che è possibile congelare in 24 ore è riportata sulla targhetta (...kg/24h).

In caso di ridotte quantità di alimenti da conservare nel congelatore, si consiglia di utilizzare le zone più fredde del comparto congelatore, cioè l'area superiore o centrale in base al modello (vedere la scheda prodotto per verificare qual è la zona consigliata per congelare gli alimenti freschi).

### 4.1. TEMPO DI CONSERVAZIONE DI ALIMENTI CONGELATI

La tabella mostra i tempi di conservazione consigliati per gli alimenti freschi congelati.

ALIMENTI	TEMPO DI CONSERVAZIONE (mesi)
<b>carne</b>	
Manzo	8 - 12
Maiale, vitello	6 - 9
Agnello	6 - 8
Coniglio	4 - 6
Macinato / frattaglie	2 - 3
Salsicce	1 - 2
<b>Pollo</b>	
Pollo	5 - 7
Tacchino	6
Rigaglie	2 - 3
<b>Crostacei</b>	
Molluschi, aragosta	1 - 2
Granchio, aragosta	1 - 2
Crostacei	
Ostriche, sgusciate	1 - 2

<b>Pesce</b>	
Pesci grassi (salmone, aringa, sgombro)	2 - 3
Pesci magri (merluzzo, sogliola)	3 - 4
<b>Spezzatino</b>	
Carne, pollame	2 - 3
<b>Latticini</b>	
Burro	6
Formaggio	3
Panna da cucina densa	1 - 2
Gelato	2 - 3
Uova	8
<b>Zuppe e salse</b>	
MINESTRA/ZUPPA	2 - 3
Sughi di carne	2 - 3
Paté	1
Ratatouille	8
<b>Pasta per dolci e pane</b>	
panetteria	1 - 2
Dolci (semplici)	4
Torte	2 - 3
Crêpe	1 - 2
Impasti crudi	2 - 3
Quiche	1 - 2
Pizza	1 - 2

## FRUTTA E VERDURA

ALIMENTI	TEMPO DI CONSERVAZIONE (mesi)
<b>Frutta</b>	
Mele	12
Albicocche	8
More	8 - 12
Ribes nero / ribes rosso	8 - 12
Ciliegie	10
Pesche	10
Pere	8 - 12
Prugna	10
Lamponi	8 - 12
Fragole	10
Rabarbaro	10
Succhi di frutta (arancia, limone, pompelmo)	4 - 6
<b>verdure</b>	8 - 10
Asparagi	6 - 8
Basilico	12
Fagioli	8 - 10
Carciofi	8 - 10
Broccoli	8 - 10
Cavolini di Bruxelles	8 - 10
Cavolfiore	10 - 12
Carote	6 - 8
Sedano	8
Funghi (champignon)	6 - 8
Prezzemolo	10 - 12
Pepe	12
Piselli	12
Fagioli bianchi di Spagna	12
Spinaci	8 - 10
Pomodori	8 - 10
Zucchine	

Si consiglia di applicare un'etichetta con la data su tutti gli alimenti congelati. L'aggiunta di un'etichetta consente di identificare gli alimenti e di sapere entro quando utilizzarli prima che la loro qualità si deteriori. Non ricongelare alimenti scongelati.

## 4.2. SUGGERIMENTI PER IL CONGELAMENTO E LA CONSERVAZIONE DI ALIMENTI FRESCI

- Prima del congelamento, avvolgere e sigillare gli alimenti freschi con fogli di alluminio, pellicola trasparente, imballi impermeabili di plastica, contenitori di polietilene con coperchi, contenitori da congelatore purché idonei per alimenti da congelare.
- Gli alimenti devono essere freschi, maturi e di prima scelta per poter ottenere alimenti congelati di alta qualità.
- Verdura e frutta fresca devono essere congelati preferibilmente al momento della raccolta per mantenerne inalterati i valori nutrizionali, la consistenza, il colore e l'odore originali.

Alcuni tipi di carne, in particolare la selvaggina, devono essere appesi prima del congelamento.

### Nota:

- Far raffreddare sempre i cibi caldi prima di riporli nel congelatore.
- Consumare quanto prima i prodotti completamente o parzialmente scongelati. Non ricongelare gli alimenti, a meno che non siano stati cotti dopo lo scongelamento. Dopo la cottura, i cibi scongelati possono essere ricongelati.
- Non congelare bottiglie con liquidi.

## 4.3. USO DI ACCUMULATORI DI FREDDO\*

Gli accumulatori di freddo aiutano a mantenere congelati gli alimenti in caso di interruzione di corrente. Per utilizzarli in maniera ottimale, posizzionarli sopra il cibo conservato nella zona alta del comparto.

## 4.4. ALIMENTI SURGELATI: SUGGERIMENTI PER LA SPESA

Al momento dell'acquisto di alimenti surgelati:

- Accertarsi che la confezione sia integra (in caso contrario l'alimento potrebbe essersi deteriorato). Se la confezione è gonfia o presenta delle macchie di umido, non è stata conservata nelle condizioni ottimali e può aver subito un inizio di scongelamento.
- Acquistare gli alimenti surgelati per ultimi e usare borse termiche per il trasporto.
- Una volta a casa, riporre subito gli alimenti congelati nel congelatore.
- Non ricongelare gli alimenti parzialmente scongelati. Consumarli entro 24 ore.
- Evitare o ridurre al minimo le variazioni di temperatura. Rispettare la data di scadenza riportata sulla confezione.
- Seguire sempre le istruzioni sulla confezione per la conservazione degli alimenti surgelati.

## 5. SEGNALI ACUSTICI FUNZIONALI

I segnali acustici provenienti dall'apparecchio sono normali perché il prodotto contiene una serie di ventole e motorini per regolare prestazioni che si attivano e disattivano in modo automatico.

È possibile ridurre alcuni rumori di funzionamento

- Livellando l'apparecchio e installandolo su una superficie piana
- Distanziando ed evitando il contatto tra apparecchio e mobilio.
- Controllando che i componenti interni siano posizionati correttamente.
- Controllando che le bottiglie e i contenitori non siano a contatto.

Di seguito sono riportati alcuni dei rumori di funzionamento possibili:

Un sibilo alla prima accensione dell'apparecchio o dopo un lungo periodo di inutilizzo.



Un gorgoglio quando il fluido refrigerante entra nei tubi.



Un suono di "congelamento" proveniente dal compressore.



Un brusio quando si attivano la valvola dell'acqua o la ventola.



Uno scricchiolio all'avvio del compressore o quando il ghiaccio pronto cade nella scatola del ghiaccio oppure scatti improvvisi all'accensione o allo spegnimento del compressore.



Lo scatto del termostato che regola la frequenza di attivazione del compressore.





## 6. RACCOMANDAZIONE IN CASO DI NON UTILIZZO DELL'APPARECCHIO

### 6.1. ASSENZA / VACANZE

In caso di assenza prolungata, si raccomanda di consumare gli alimenti e di scollegare l'apparecchio per risparmiare energia.

### 6.2. SPOSTAMENTO

1. Estrarre tutte le parti interne.
2. Coprirle bene e legarle insieme con nastro adesivo in modo da non smarrirle o farle urtare tra loro.
3. Avvitare i piedini regolabili in modo che non tocchino la superficie di supporto.
4. Chiudere e fissare la porta con del nastro adesivo e, con questo, fissare anche il cavo di alimentazione sull'apparecchio.

### 6.3. GUASTO DELL'ALIMENTAZIONE ELETTRICA

In caso di guasto dell'alimentazione elettrica, contattare l'ufficio dell'azienda di forniture elettriche e chiedere informazioni sulla durata dell'interruzione.

**Nota:** Non dimenticare che un apparecchio pieno rimarrà freddo più a lungo di uno riempito parzialmente.

Se si notano cristalli di ghiaccio sugli alimenti, possono essere ricongelati anche se la fragranza e il profumo potrebbero risultare alterati.

Gettare gli alimenti se in condizioni non soddisfacenti.

### In caso di guasto dell'alimentazione elettrica di durata fino a 24 ore.

1. Mantenere chiusa la porta dell'apparecchio. In tal modo gli alimenti riposti al suo interno resteranno freddi il più a lungo possibile.

### In caso di guasto dell'alimentazione elettrica di durata superiore alle 24 ore.

1. Svuotare il comparto congelatore e riporre gli alimenti in un congelatore portatile. Se non si dispone di un congelatore portatile né di accumulatori di freddo artificiali, tentare di consumare gli alimenti che sono più facilmente deperibili.
2. Svuotare la vaschetta del ghiaccio.

## 7. MANUTENZIONE E PULIZIA

Prima di qualsiasi operazione di pulizia o manutenzione, staccare l'apparecchio dalla presa di alimentazione o scollegare l'alimentazione elettrica. Pulire periodicamente l'apparecchio utilizzando un panno ed una soluzione di acqua tiepida e detergenti neutri specifici per la pulizia interna del frigorifero. Mai utilizzare abrasivi. Non pulire i componenti del frigorifero con liquidi infiammabili. I vapori possono costituire un rischio di incendio o di esplosione. Pulire l'esterno dell'apparecchio e la guarnizione delle porte con un panno umido e asciugare con un panno morbido.

Non utilizzare pulitrici a getto di vapore.

Il condensatore nella parte posteriore dell'apparecchio deve essere pulito regolarmente utilizzando un aspirapolvere.

### Importante:

- Non pulire i tasti e il display del pannello comandi con alcol o sostanze derivate; pulire con un panno asciutto.
- I tubi del sistema di refrigerazione sono ubicati vicino alla vaschetta di sbrinamento ed è possibile che diventino molto caldi. Pulirli periodicamente con un aspirapolvere.
- Per rimuovere o inserire il ripiano in vetro, sollevare la parte anteriore del ripiano oltre il fermo.

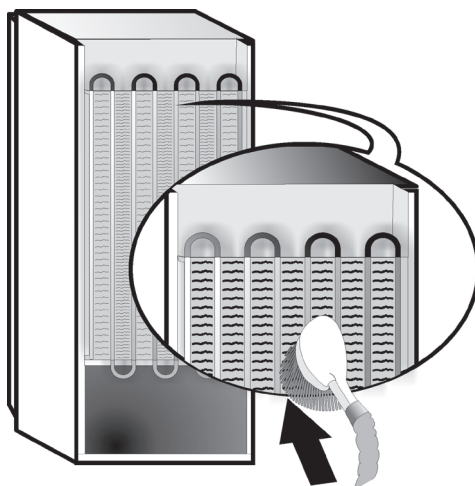



## 8. GUIDA ALLA RICERCA GUASTI



### 8.1. PRIMA DI CONTATTARE IL SERVIZIO ASSISTENZA...

I problemi legati alle prestazioni spesso sono il risultato di cause facilmente individuabili e risolvibili senza l'uso di alcun attrezzo.

PROBLEMA	SOLUZIONE
<b>L'apparecchio non funziona:</b>	<ul style="list-style-type: none"><li>• La spina del cavo di alimentazione elettrica è inserita in una presa con il giusto voltaggio?</li><li>• Le protezioni e i fusibili dell'impianto elettrico domestico funzionano correttamente?</li></ul>
<b>Se nella vaschetta di sbrinamento è presente acqua:</b>	<ul style="list-style-type: none"><li>• È normale quando il clima è caldo e umido. La vaschetta potrebbe essere piena anche per metà. Verificare che l'apparecchio sia posizionato in piano in modo da evitare che l'acqua fuoriesca.</li></ul>
<b>Se i bordi del mobile dell'apparecchio a contatto con la guarnizione della porta risultano caldi:</b>	<ul style="list-style-type: none"><li>• È normale quando il clima è caldo e quando il compressore è in funzione.</li></ul>
<b>Se la luce non funziona:</b>	<ul style="list-style-type: none"><li>• Avete controllato le protezioni ed i fusibili dell'impianto elettrico della vostra abitazione?</li><li>• La spina del cavo di alimentazione elettrica è inserita in una presa con il voltaggio corretto?</li><li>• Nel caso in cui i LED siano guasti, contattare l'Assistenza affinché li sostituisca con altri dello stesso tipo disponibili esclusivamente presso i Centri di Assistenza o rivenditori autorizzati.</li></ul>
<b>Se il motore sembra girare troppo a lungo:</b>	<ul style="list-style-type: none"><li>• I tempi di funzionamento del motore dipendono da diversi fattori: frequenza di apertura della porta, quantità di alimenti riposti, temperatura della stanza, impostazione dei controlli della temperatura.</li><li>• Il condensatore (sul retro dell'apparecchio) è coperto da polvere o lanugine?</li><li>• La porta è chiusa correttamente?</li><li>• Le guarnizioni delle porte sono in perfette condizioni?</li><li>• Se il clima è caldo o il locale è riscaldato, è normale che il motore funzioni più a lungo.</li><li>• Se la porta è rimasta aperta a lungo o sono state inserite grandi quantità di alimenti, il motore rimane in funzione più a lungo per raffreddare l'interno dell'apparecchio.</li></ul>
<b>Se la temperatura dell'apparecchio è troppo alta:</b>	<ul style="list-style-type: none"><li>• I comandi del frigorifero sono regolati correttamente?</li><li>• Sono state introdotte grandi quantità di alimenti nell'apparecchio?</li><li>• Controllare che la porta non venga aperta troppo spesso.</li><li>• Controllare che la porta chiuda correttamente.</li></ul>
<b>Se le porte non si aprono e chiudono correttamente:</b>	<ul style="list-style-type: none"><li>• Verificare che non vi siano confezioni di alimenti che bloccano la porta.</li><li>• Verificare che le vaschette, le mensole, i cassetti o il produttore automatico di ghiaccio siano posizionati scorrettamente.</li><li>• Verificare che le guarnizioni delle porte non siano sporche o appiccicose.</li><li>• Accertarsi che l'apparecchio sia ben livellato.</li></ul>

## 8.2. GUASTI

In caso di allarmi di funzionamento, i guasti vengono mostrati anche sul display digitale a LED, (ad es. Failure1, Failure 2, ecc.). Contattare il Servizio Assistenza e indicare il codice di allarme. Si attiva l'allarme acustico, si accende l'icona Allarme  e sul display digitale lampeggia la lettera "F" in base ai codici errore descritti di seguito:

Codice di errore	Visualizzazione
Errore 2	La lettera "F" si accende e si spegne a intervalli di 0,5 secondi. Si accende 2 volte e resta spenta per 5 secondi. Il ciclo si ripete.  x2
Errore 3	La lettera "F" si accende e si spegne 3 volte a intervalli di 0,5 secondi e quindi resta spenta per 5 secondi. Il ciclo si ripete.  x3
Errore 6	La lettera "F" si accende e si spegne 6 volte a intervalli di 0,5 secondi e quindi resta spenta per 5 secondi. Il ciclo si ripete.  x6

## 9. SERVIZIO ASSISTENZA

### Prima di contattare il Servizio Assistenza:

Riaccendere l'apparecchio per assicurarsi che il problema sia stato risolto. Se il problema persiste, scollegare nuovamente l'apparecchio dall'alimentazione e ripetere l'operazione dopo un'ora circa.

Se dopo aver eseguito i controlli elencati nella "Guida ricerca guasti" e riaccesso il frigorifero, l'apparecchio continua a non funzionare correttamente, contattare il Servizio Assistenza illustrando il problema.

### Comunicare:

- il modello e il numero di serie dell'apparecchio (riportato sulla targhetta matricola),
- il tipo di guasto,

**SERVICE** 0000 000 00000



- il codice di assistenza (il numero che si trova dopo la parola SERVICE, sulla targhetta matricola posta all'interno dell'apparecchio),
- il proprio indirizzo completo,
- il proprio numero telefonico, completo di prefisso.

### Nota:

La direzione di apertura della porta può essere modificata. Se questa operazione è eseguita dal Servizio Assistenza non è coperta da garanzia.

# ИНДЕКС

1-ТАРАУ: ОРНАТУ	136
1.1. БІР ҚҰРЫЛҒЫНЫ ОРНАТУ	136
1.2. ЕКІ ҚҰРЫЛҒЫНЫ ОРНАТУ	136
1.3. ЕСІКТЕРДІ РЕТТЕУ (БАР БОЛСА)	136
2-ТАРАУ: ФУНКЦИЯЛАР	137
2.1. СМАРТ ДИСПЛЕЙ*	137
2.2. 6TH SENSE ҚАТЫРУДЫ БАСҚАРУ / PROFREEZE ҚАТЫРУДЫ БАСҚАРУ	137
2.3. ҚОСУ/КҮТУ	137
2.4. ҚҰАТТЫ ӨШІРУ ДАБЫЛЫ	137
2.5. ТЕМПЕРАТУРА ДАБЫЛЫ	137
2.6. АШЫҚ ЕСІК ДАБЫЛЫ	137
2.7. ТОЙ РЕЖИМІ*	138
2.8. SHOCK FREEZE (ТЕЗ ҚАТЫРУ)*	138
2.9. ТЕЗ ҚАТЫРУ*	138
2.10. ТҮНГІ УАҚЫТ ТАРИФИ ФУНКЦИЯСЫ *	139
2.11. ҚАТЫРУДЫ БАСҚАРУ*	139
2.12. АВТОМАТТЫ ЕРІТУ	139
2.13. МҰЗ ЖАСАУ ҚАЛЫБЫ*	140
2.14. ЖАРЫҚ ДИОДТЫ ШАМ ЖҮЙЕСІ*	140
3-ТАРАУ: ПАЙДАЛАНУ	140
3.1. МҰЗДАТҚЫШТЫҢ САҚТАУ СЫЙЫМДЫЛЫҒЫН АРТТЫРУ ЖОЛЫ	140
3.2. ЕСКЕРТПЕЛЕР	140
4-ТАРАУ: ТАҒАМДЫ САҚТАУ КЕҢЕСТЕРІ	141
4.1. МҰЗДАТЫЛҒАН АЗЫҚ-ТҮЛІКТІ САҚТАУ УАҚЫТЫ	141
4.2. БАЛҒЫН ТАҒАМДЫ МҰЗДАТУ ЖӘНЕ САҚТАУ БОЙЫНША КЕҢЕСТЕР	142
4.3. МҰЗ ПАКЕТТЕРІН ПАЙДАЛАНУ*	142
4.4. МҰЗДАТЫЛҒАН ТАҒАМ: САТЫП АЛУ БОЙЫНША КЕҢЕСТЕР	142
5-ТАРАУ: ФУНКЦИОНАЛДЫҚ ДЫБЫСТАР	143
6-ТАРАУ: ҚҰРЫЛҒЫНЫ ПАЙДАЛАНБАУ ЖАҒДАЙЫНДАҒЫ ҰСЫНЫС	144
6.1. УАҚЫТША ЖОҚ БОЛУ / ДЕМАЛЫС	144
6.2. ОРНЫН АУЫСТЫРУ	144
6.3. ҚҰАТ ІРКІЛІСІ	144
7-ТАРАУ: ҚҰРЫЛҒЫҒА ТЕХНИКАЛЫҚ ҚЫЗМЕТ КӨРСЕТУ ЖӘНЕ ТАЗАЛАУ	144
8-ТАРАУ: АҚАУЛЫҚТАРДЫ ШЕШУ НҰСҚАУЛЫҒЫ	145
8.1. КЕПІЛДІК БОЙЫНША ҚЫЗМЕТ КӨРСЕТУ БӨЛІМІНЕ ХАБАРЛАСУДЫҢ АЛДЫНДА...	145
8.2. АҚАУЛЫҚТАР	146
9-ТАРАУ: КЕПІЛДІК БОЙЫНША ҚЫЗМЕТ КӨРСЕТУ	146
Басқалар:	
ЕСІКТИҢ АШЫЛУ БАҒЫТЫН АУЫСТЫРУ (1 НҰСҚА)	267
ЕСІКТИҢ АШЫЛУ БАҒЫТЫН АУЫСТЫРУ (2 НҰСҚА)	269
ҚАТЫРҒЫШТЫҢ ІШКІ БӨЛІГІН АЛУ/САЛУ	271

## ЕСКЕРТПЕ:

Бұл нұсқаулар бірнеше үлгілер үшін қолданылады, сондықтан онда өзгешеліктер болуы мүмкін. Белгілі бір құрылғыларға ғана қатысты қолданылатын бөлімдер жұлдызшамен (\*) көрсетіледі. Жаңа сатып алынған құрылғы үлгіңізге арналған функцияларды ҚЫСҚАША ІСКЕ ҚОСУ НҰСҚАУЛЫҒЫНАН табуға болады.

# 1. ОРНАТУ

## 1.1. БІР ҚҰРЫЛҒЫНЫ ОРНАТУ

Құрылғының жеткілікті желдетілуін қамтамасыз ету үшін, оның екі жағынан және үстінен орын қалдырыңыз.

Құрылғының артқы жағы мен құрылғы артындағы қабырғаның арасындағы қашықтық 50 мм болуы тиіс.

Осы бос орынды азайту өнімнің қуат тұтынуын күшейтеді.

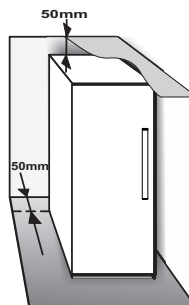

## 1.2. ЕКІ ҚҰРЫЛҒЫНЫ ОРНАТУ

Қатырғыш ① және тоңазытқышты ② бірге орнату барысында қатырғыш сол жағында және тоңазытқыш оң жағында (суретте көрсетілгендей) орналасқанына көз жеткізіңіз. Құрылғылар арасындағы конденсация мәселелерін болдырмау үшін, тоңазытқыштың сол жағы арнайы құралмен жабдықталған.

Екі құрылғыны байланыстыру жинағымен ③ (суретте көрсетілгендей) бірге орнатқан жөн. Оны қызмет көрсету орталығынан сатып алуға болады.

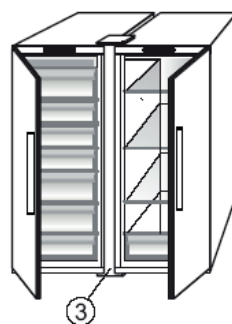
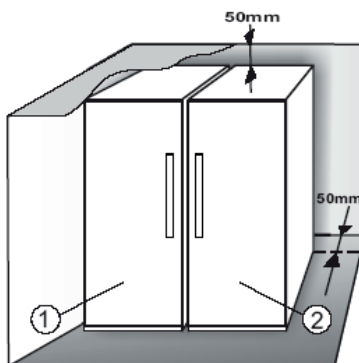

## 1.3. ЕСІКТЕРДІ РЕТТЕУ (БАР БОЛСА)

Төменгі реттелмелі топсаны пайдаланып есіктерді реттеу (кейбір үлгілерде)

Егер тоңазытқыш есігі қатырғыш есігінен төмен болса, реттеу бұрандасын сағат тіліне қарсы M10 кілтін пайдаланып бұрау арқылы тоңазытқыш есігін көтеріңіз.

Егер қатырғыш есігі тоңазытқыш есігінен төмен болса, реттеу бұрандасын сағат тіліне қарсы M10 кілтін пайдаланып бұрау арқылы қатырғыш есігін көтеріңіз.

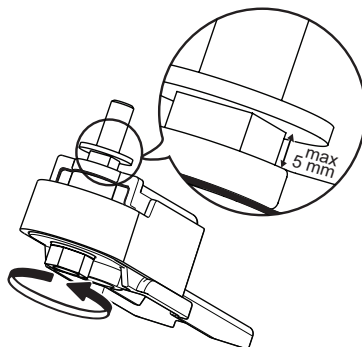

\*Таңдамалы үлгілерде ғана қолжетімді. Осы функцияның үлгіңіздегі қолжетімділігін ҚЫСҚАША ІСКЕ ҚОСУ НҰСҚАУЛЫҒЫНАН тексеріңіз.

## 2. ФУНКЦИЯЛАР

### 2.1. SMART DISPLAY (СМАРТ ДИСПЛЕЙ)\*

Бұл функцияны қуатты сақтау үшін пайдалануға болады. Функцияны қосу/өшіру үшін, қысқаша іске қосу нұсқаулығындағы нұсқауларды орындаңыз. Smart Display (Смарт дисплейді) іске қосудан кейін екі секундтан соң дисплей өшеді. Температураны реттеу немесе басқа функцияларды пайдалану үшін, дисплейді кез келген түймешікті басу арқылы белсендіру қажет. 15 секунд әрекетсіз тұрғаннан кейін, дисплей қайтадан өшеді. Функция өшірілгеннен кейін, қалыпты дисплей қосылады. Қуат іркілісінен кейін Smart Display (Смарт дисплей) автоматты түрде өшеді. Бұл функция құрылғыны қуат көзінен ажыратпай, тек сыртқы дисплей тарапынан тұтынылатын қуатты азайтатынын есте сақтаңыз.

**Ескертпе:** Құрылғының көрсетілген қуат тұтынуы Smart Display (Смарт дисплей) функциясының белсендірілген күйдегі жұмысына байланысты. Бұл функция тек есігінде пайдаланушы интерфейсі бар үлгіде қолжетімді.

### 2.2. 6TH SENSE ҚАТЫРУДЫ БАСҚАРУ / PROFREEZE ҚАТЫРУДЫ БАСҚАРУ

6th Sense қатыруды басқару/ ProFresh қатыруды басқару функциясы келесі жағдайларда дұрыс температураны сақтауға арналған:

#### - Есік біраз уақытқа ашылса

Функция есіктің ашылуы ішкі температура тағамдардың қауіпсіз сақталуын қамтамасыз ете алмайтын мәндерге көтерілуін туындатқан жағдайда іске қосылады және оңтайлы сақтау шарттары қалпына келтірілгенше белсенді болып қалады.



#### - Балғын тағамдар мұздатқышта сақталса

Функция балғын тағам мұздатқышқа салынғанда іске қосылып, қуаттың төмен тұтыну деңгейінде ең жақсы мұздату сапасын қамтамасыз ететін, оңтайлы мұздату жағдайына жеткенше белсенді болып қалады.



**Ескертпе:** Мұздатқышқа салынған тағамның мөлшерінен басқа, қоршаған орта температурасы және мұздатқышта бұрыннан бар тағамның мөлшері 6th Sense қатыруды басқару/ ProFresh қатыруды басқару функциясының ұзақтығына әсер етеді. Сондықтан ұзақтықтың айтарлықтай өзгешеленуі қалыпты болып саналады.

### 2.3. ҚОСУ/КҮТУ

Бұл функция мұздатқыш бөлімдерінің On/Stand-by режимін іске қосады. Өнімді күту режиміне ауыстыру

үшін, On/Stand-by түймешігін  3 секунд бойы басыңыз. Құрылғы күту режимінде болғанда, мұздатқыш бөліміндегі шам жұмыс істемейді. Бұл операция құрылғыны қуат көзінен ажыратпайтынын есте сақтаңыз. Құрылғыны қайта іске қосу үшін, On/Stand-By түймешігін  басыңыз.

### 2.4. ҚУАТТЫ ӨШІРУ ДАБЫЛЫ

Қуат өшкеннен кейін, электр тогы қайта қамтамасыз етілгенде өнім мұздатқыштағы температураны автоматты түрде бақылайтындей етіп жасақталған. Мұздатқыштағы температура мұздатқыш деңгейінен жоғары көтерілсе, қуатты өшіру индикаторы  қосылып, Дабыл индикаторы  жыпылықтайды және қуат қайта берілгенде дыбыстық дабыл дауысы шығады.

Дабылды қалпына келтіру үшін, Дабылды тоқтату түймешігін  бір рет басыңыз.



Қуатты өшіру дабылы жағдайында, келесі әрекеттерді орындаған жөн:

- Мұздатқыштағы тағам мұздатылмай, бірақ әлі салқын болса, мұздатқыштағы барлық тағамды 24 сағаттың ішінде тұтыну керек.
- Мұздатқыштағы тағам мұздатылған болса, бұл тағамның еріп, қуат қайта берілгенде мұздатылғанын көрсетеді, ол өз кезегінде тағамның дәмін, сапасын және құндылығын нашарлатып, қауіпті болуы мүмкін. Тағамды тұтыну ұсынылмайды, мұздатқыштың ішін толығымен босатқан жөн. Қуатты өшіру дабылы электр қуаты өшкенде мұздатқыштағы тағам сапасы бойынша нұсқауларды қамтамасыз етуге арналған. Бұл жүйе тағамның сапасы мен қауіпсіздігіне кепілдік бермейді және тұтынушылардың мұздатқыш бөліміндегі тағам сапасын өз бетінше бағалағаны жөн.



### 2.5. ТЕМПЕРАТУРА ДАБЫЛЫ

Дыбыстық дабыл дауысы шығады және температура индикаторы (°C) жыпылықтайды. Дабыл келесі жағдайларда іске қосылады:

- Құрылғы ұзақ уақыт пайдаланылмағаннан кейін қуат көзіне қосылғанда
- Қатырғыш бөлімінің температурасы тым жоғары болғанда
- Мұздатқышқа салынған балғын тағамның мөлшері техникалық деректер тақтасында көрсетілген мөлшерден асса
- Қатырғыш есігі ұзақ уақыт ашық қалса.

Дыбыстық сигналды өшіру үшін, Дабылды тоқтату түймешігін  бір рет басыңыз. Мұздатқыш бөлімі -10°C төмен температураға жеткенде, орнатылған температура индикаторы (°C) жыпылықтауды тоқтатқанда және таңдалған параметрді көрсеткенде Дабыл индикаторы  автоматты түрде өшеді.

### 2.6. АШЫҚ ЕСІК ДАБЫЛЫ

Дабыл белгішесі  жанып жыпылықтайды және дыбыстық дабыл дауысы шығады. Есік 2 минуттан артық уақыт бойы ашық қалса, дабыл іске қосылады. Есік дабылын өшіру үшін, есікті жабыңыз немесе дыбыс дабылының дауысын басу үшін Дабылды тоқтату түймешігін  түртіңіз.

\*Таңдамалы үлгілерде ғана қолжетімді. Осы функцияның үлгіңіздегі қолжетімділігін ҚЫСҚАША ІСКЕ ҚОСУ НҰСҚАУЛЫҒЫНАН тексеріңіз.

## 2.7. ТОЙ РЕЖИМІ

Бұл функцияны сусындарды мұздатқыш бөлімінде салқындату үшін пайдаланыңыз. Таңдаудан кейін 30 секунд өткен соң (0,75 мл бөтелкені шынысын сындырмай салқындату үшін қажет уақыт), белгі жанады, дыбыстық дабыл даусы шығады: бөтелкені мұздатқыш бөлімінен шығарыңыз және дабылды өшіру үшін Дабылды тоқтату түймешігін басыңыз.

**Маңызды:** бөтелкені мұздатқыш бөлімінде салқындату үшін қажет уақыттан ұзағырақ қалдырмаңыз.



## 2.8. ТЕЗ ҚАТЫРУ\*

"Shock Freeze" бөлімі 2 кг дейін балғын тағамды өте жылдам мұздатуға арналған. Өте жылдам "Shock Freeze" функциясы мұздатқанда тағамның ішінде мұз кристалдардың қалыптасуын барынша азайтады, осылайша, тұтыну алдында ерітілгенде, оның сапасы жоғары болады. "Shock Freeze" функциясы белсенді болмаған кезде, бөлімді әдеттегі мұздату немесе бұрыннан мұздатылған тағамдарды сақтау үшін пайдалануға болады.

**Ескертпе:** Shock Freeze функциясы белсенді болған кезде, гуілдеген дыбыс естілуі мүмкін. Бұл қалыпты жағдай және бөлімнің ішінде салқынның оңтайлы таралуына мүмкіндік беретін ауа ағынынан туындайды.

### "Shock Freeze" функциясын іске қосу және өшіру:

1. "Shock Freeze" функциясы соңғы рет белсендірілгеннен бері 12 сағат өткеніне көз жеткізіңіз (қолданылса). Функцияны 12 сағатта бір реттен жиі белсендірмеңіз.
2. "Тез мұздату" функциясының белсенді еместігіне көз жеткізіңіз: "Shock Freeze" және "Тез мұздату" функцияларын бір уақытта белсендіру мүмкін емес.
3. "Shock Freeze" бөлімін босатыңыз.
4. "Shock Freeze" (Тез қатыру) функциясын басқару панеліндегі  түймешігін тез басу арқылы іске қосыңыз: белгіше жанады және бөлімнің төменгі жағындағы желдеткіштер іске қосылып, салқын ауа ағынын арттырып, нәтижесінде мұздату процесін тездетеді.
5. Мұздатылатын тағамды бөлімнің ішіне, салқын ауа айналымына мүмкіндік беретіндей етіп, бөлімнің артқы жағындағы желдеткіштерден бірнеше сантиметр (мин. 2 см) ары салыңыз.
6. Максималды мұздату жылдамдығына қол жеткізу үшін, есікті ашпай, "Shock Freeze" функциясы автоматты түрде өшпейінше, өшірмеген жөн

7. "Shock Freeze" функциясы іске қосылудан кейін 4-5 сағат өткен соң автоматты түрде өшеді индикатор  сөніп, желдеткіштер өшеді. Дегенмен, "Shock Freeze" (Тез қатыру) функциясын басқару панеліндегі  түймешігін тез басу арқылы кез келген уақытта өшіруге болады: индикатор  сөніп, желдеткіштер өшеді.





### Назар аударыңыз:

- **"Тез мұздату" функциясымен сәйкессіздік** Оңтайлы өнімділікті қамтамасыз ету үшін, "Shock Freeze" және "Тез мұздату" функцияларын бір уақытта пайдалану мүмкін емес. Сондықтан, "Тез мұздату" функциясы бұрыннан қосылса, "Shock Freeze" функциясын белсендіру үшін, оны алдымен өшіру қажет (және керісінше).

- **Shock Freeze бөлімінің желдеткіштері жұмыс істеуді бастамаса**

"Shock Freeze" (Тез қатыру) функциясы іске қосылғаннан кейін, индикатор  күтілгендей жанып, бірақ желдеткіштердің жұмысы басталмауы мүмкін. Бұл қалыпты жағдай және мұздатқыштың ерітуі орындалуда екенін білдіреді. Еріту фазасының соңында (максималды ұзақтығы: 1,5 сағат) желдеткіштер жұмысты автоматты түрде бастайды және "Shock Freeze" процесі қалыпты режимде басталады.

- **Индикатор  жанбаса**

Егер  түймешігі басылған соң  белгішесі жанса: бұл жағдайда  түймешігі тым ұзақ басылды деген сөз. "Shock Freeze" (Тез қатыру) функциясын іске қосу үшін, алдымен Жылдам мұздату функциясын өшіріңіз ( түймешігін 3 секунд ұстап тұрып) содан кейін  түймешігін 1 секундтан асырмай тез басыңыз.

## 2.9. ТЕЗ ҚАТЫРУ\*

### 24 сағаттың ішінде мұздатуға болатын балғын тағам көлемі құрылғының техникалық деректер тақтасында көрсетілген.

Жас тағамды қатырғышқа салу алдында 24 сағат бұрын бұл функцияны құрылғының оңтайлы жұмыс істеуі үшін пайдалануға болады. Осы функцияны іске қосу/ажырату үшін Жылдам бастау нұсқаулығындағы нұсқауларды орындаңыз. Жас тағамды қатырғышқа салған соң, Тез қатыру функциясында 24 сағат болу әдетте жетіп жатады; Тез қатыру функциясы автоматты түрде шамамен 50 сағаттан кейін өшіріледі.

### Назар аударыңыз:



Қуатты үнемдеу мақсатында, тағамның аз мөлшерін мұздату кезінде тез мұздату функциясын бірнеше сағаттан кейін өшіруге болады.



\*Таңдамалы үлгілерде ғана қолжетімді. Осы функцияның үлгіздегі қолжетімділігін ҚЫСҚАША ІСКЕ ҚОСУ НҰСҚАУЛЫҒЫНАН тексеріңіз.

- **"Shock Freeze" функциясымен үйлесімсіздік** Оңтайлы өнімділікті қамтамасыз ету үшін, "Shock Freeze" және "Тез мұздату" функцияларын бір уақытта пайдалану мүмкін емес. Сондықтан, "Тез мұздату" функциясы бұрыннан қосылса, "Shock Freeze" функциясын белсендіру үшін, оны алдымен өшіру қажет (және керісінше).

## 2.10. ECO NIGHT ФУНКЦИЯСЫ (ТҮНГ УАҚЫТ ТАРИФІ) \*

Eco Night функциясы электр қуаты қолжетімді болғанда және құны күндізгіден кем болғанда құрылғыдағы қуат тұтынымын тарифі кемітілген сағаттарға (түнде) шоғырландыруға мүмкіндік береді (тек уақытқа негізделген бірнеше тарифтік жүйені пайдаланатын мемлекеттерде ғана - электр қуаты тарифтерін электрмен қамтамасыз ететін компаниядан тексеріңіз).

Функцияны іске қосу үшін,  түймешігін азайтылған тарифтің басталу уақытында басыңыз (арнайы тарифтер жоспарына байланысты). Мысалы азайтылған тариф кешкі сағат 8 басталса,  түймешігін сол уақытта басыңыз. Eco Night индикаторы  ҚОСУЛЫ болғанда, функция ҚОСУЛЫ болады. Функция іске қосылған кезде, құрылғы қуаттың тұтынылуын автоматты түрде таңдалған уақытқа сәйкес бейімдейді, яғни, түнге қарағанда, күндіз азырақ қуат тұтынады.

**МАҢЫЗДЫ:** Дұрыс жұмыс жасауы үшін, функция күндіз және түні бойы қосулы болуы тиіс. Функция өшірілгенше қосулы болады (немесе қуат іркілісі не құрылғыны өшірген кезде өшіріледі). Функцияны өшіру үшін,  түймешігін қайта басыңыз. Eco Night индикаторы  ӨШІРУЛІ болған кезде, функция ӨШІРУЛІ болады.

**Ескертпе:** Мәлімделген құрылғыдағы қуаттың тұтынылуы Eco Night функциясының өшірілгендегі жұмысына қатысты.

## 2.11. ҚАТЫРУДЫ БАСҚАРУ\*

Freeze Control (Қатыруды басқару) – тоңазытқыштан толығымен тәуелсіз инновациялық ауа жүйесінің арқасында температура ауытқуларын азайтатын жеткілдірілген технология. Үсіп қалу айтарлықтай азаяды және тамақ өзінің бастапқы сапасы мен түсі сақталады.

Freeze Control (Қатыруды басқару) режимін іске қосу үшін, функцияны мәзірден таңдап, >ON< күйіне орнатып, таңдауды растау үшін OK түймесін басыңыз. Бұл функцияны өшіру үшін, >OFF< күйіне орнату арқылы дәл сол процедураны қайталаңыз. Бұл функция белгілі бір температура ауқымында жұмыс істейді: 22°C және 24°C аралығы. Бұл функция іске қосылған кезде, қатырғыштағы ағымдағы температура 22°C-тан жыжылау деңгейге орнатылады, ал температура жұмыс істеу ауқымында сәйкестену үшін 22°C деңгейіне автоматты түрде орнатылады.

Егер бұл функция іске қосылған болса және пайдаланушы температураны жұмыс істеуге болатын ауқымнан өзгертсе, бұл функция автоматты түрде ажыратылады.

Жылдам қатыру функциясы іске қосылса, Freeze control (Қатыруды басқару) функциясы Fast Freezing (Тез қатыру) функциясы ажыратылғанша тоқтайды.

## 2.12. АВТОМАТТЫ ЕРІТУ

Бұл өнім пайдалану жағдайларына және қоршаған орта ылғалдығына сәйкес автоматты түрде ерітуге арналған

**Еріту** мұздатқыштары сақтау аймақтары айналасында салқындатылған ауа айналымын қамтамасыз етеді және мұздың қалыптасуын болдырмайды, сондықтан, еріту мүлдем қажет болмайды.

Мұздатылған заттар қабырғаларға жабыспайды, белгілер анық, ал сақтау аймағы таза болады. 6th Sense қатыруды басқару/ ProFresh қатыруды басқару функцияларымен бірге ол сенсорды басқарып қана қоймай, салқындату күшін қажетті жерге бағыттап, қуат тиімділігін оңтайландырады.

\*Таңдамалы үлгілерде ғана қолжетімді. Осы функцияның үлгіздегі қолжетімділігін ҚЫСҚАША ІСКЕ ҚОСУ НҰСҚАУЛЫҒЫНАН тексеріңіз.



## 2.13. МҰЗ ЖАСАУ ҚАЛЫБЫ\*

### МҰЗ КЕСЕКТЕРІН ЖАСАУ ЖОЛЫ

Жылдам мұз жасау науасын суыру арқылы алыңыз.



**ЕСКЕРТУ:** тек ауыз сумен ғана толтырыңыз (максималды деңгей = жалпы сыйымдылықтың 2/3 бөлігі).

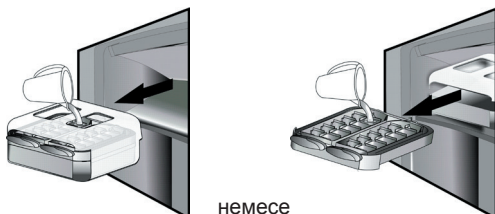

Мұз жасау қалыбын қатырғыш бөлігіне қайта қойыңыз немесе мұз кесектеріне аналған қалталарды мұз жасау қалыбына қайта енгізіңіз. Суды төгіп алмаңыз.



Мұз кесектері қалыптасқанша күтіңіз (шамамен 4 сағат күткен жөн).

**ЕСКЕРТПЕ:** Мұз жасау қалыбын шығарып алуға болады. Оны көлденең күйде мұздатқыш бөліміндегі кез келген жерге қоюға болады немесе мұз жасау қажет болмаса, құрылғыдан шығарып алуға болады.

## 3. ПАЙДАЛАНУ

### 3.1. МҰЗДАТҚЫШТЫҢ САҚТАУ СЫЙЫМДЫЛЫҒЫН АРТТЫРУ ЖОЛЫ

Мұздатқыш бөліміндегі сақтау сыйымдылығын келесі арқылы арттыруға болады:

- үлкен өнімдерді сақтау үшін себеттерді / жапқыштарды алу.
- тағам өнімдерін тікелей мұздатқыш сөрелеріне қою.
- Мұз науасын алу\* .
- бөтелке ұстағышын алу\*.

### МҰЗ КЕСЕКТЕРІН АЛУ ЖОЛЫ

Мұз науасының астындағы сақтау ұяшығы орнында екеніне көз жеткізіңіз. Олай болмаса, орнына сырғытыңыз.

Науа сәл бұралғанша, тетіктерді сағат тіліне қарсы бағытта берік бұраңыз. Мұз кесектері сақтау ұяшығына түседі.



Қажет болса, науаның басқа жартысы үшін 2-қадамды қайталаңыз.

Мұзды алу үшін, сақтау ұяшығын сәл көтеріңіз және өзіңізге қарай тартыңыз.

**ЕСКЕРТПЕ:** қаласаңыз, мұз кесектерін ыңғайлы жерде алу үшін, Мұз жасау қалыбын құрылғыдан түгелдей шығарып алуға болады (мысалы: үстелдің үстінде).

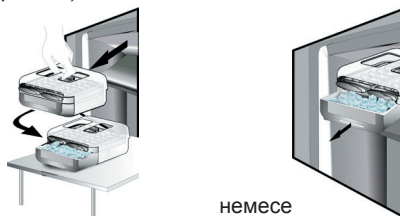

### 2.14. ЖАРЫҚ ДИОДТЫ ШАМ ЖҮЙЕСІ\*

Мұздатқыш бөліміндегі жарықтандыру жүйесі жарық диодты шам жүйесін пайдаланып, жақсы жарықтандыру мен қуаттың төмен деңгейде тұтынылуына мүмкіндік береді. Жарық диод шамының жүйесі жұмыс істемесе, оны ауыстыру үшін, қызмет көрсету орталығымен хабарласыңыз.

### 3.2. ЕСКЕРТПЕЛЕР

- Ауа шығару аймағын (өнімнің ішіндегі артқы қабырғада) тағам өнімдерімен бұғаттамаңыз.
- Мұздатқыш жапқышпен қамтамасыз етілсе, жапқышты алу арқылы сақтау көлемін барынша арттыруға болады.
- Барлық сөрелер, жапқыштар және тартып алынатын себеттерді алуға болады.
- Құрылғының ішкі температураларына қоршаған орта температурасы, есік ашудың жиілігі және құрылғының орналасқан орны әсер етуі мүмкін. Температураны орнату кезінде осы факторларды ескеру қажет.
- Басқасы көрсетілмесе, құрылғы керек-жарақтарын ыдыс жуу машинасында жууға болмайды.

\*Таңдамалы үлгілерде ғана қолжетімді. Осы функцияның үлгіңіздегі қолжетімділігін ҚЫСҚАША ІСКЕ ҚОСУ НҰСҚАУЛЫҒЫНАН тексеріңіз.



## 4. ТАҒАМДЫ САҚТАУ КЕҢЕСТЕРІ

Қатырғыш қатырылған тағам, мұз кесектерін жасау және балғын тағамды мұздатқыш бөлімінде сақтауға арналған тамаша орын.

24 сағаттық кезеңде сақауға болатын балғын тағамның килограммдық мөлшері техникалық деректер тақтасында көрсетілген (...кг/24 сағ). Мұздатқышта сақталатын азық-түліктің мөлшері аз болса, мұздатқыш бөлімінің үлгіге байланысты жоғарғы немесе ортаңғы аймаққа сәйкес ең салқын аймағын пайдаланған жөн (балғын тағамды мұздатуға арналған аймақты анықтау үшін өнім сипаттамасын қараңыз).

### 4.1. МҰЗДАТЫЛҒАН АЗЫҚ-ТҮЛІКТІ САҚТАУ УАҚЫТЫ

Кесте мұздатылған балғын азық-түлікті ұсынылатын сақтау уақытын көрсетеді.

АЗЫҚ ТҮЛІК	САҚТАУ УАҚЫТЫ (айлар)
<b>Ет</b>	
Сиыр еті	8 - 12
Шошқа еті, бұзау еті	6 - 9
Қозы еті	6 - 8
Қоян	4 - 6
Тартылған ет / ішек-қарын	2 - 3
Шұжықтар	1 - 2
<b>Үй құсы</b>	
Балапан	5 - 7
Күркетауық	6
Құстардың ішек-қарны	2 - 3
<b>Шаянтөрізділер</b>	
Моллюсктер, омар	1 - 2
Шаян, омар	1 - 2
Моллюск	
Қабыршағы алынған устрица	1 - 2

<b>Балық</b>	
"майлы" (ақсерке, майшабақ, скумбрия)	2 - 3
"майлы емес балық" (нәлім, камбала)	3 - 4
<b>Бұға пісірілген ет</b>	
Ет, үй құсы	2 - 3
<b>Сүт өнімдері</b>	
Май	6
Ірімшік	3
Шайқалған кілегей	1 - 2
Балмұздақ	2 - 3
Жұмыртқа	8
<b>Сорпа және тұздықтар</b>	
Сорпа	2 - 3
Ет тағамдарына арналған тұздық	2 - 3
Паштет	1
Рататуй	8
<b>Пісірілген нан өнімдері және нан</b>	
Нан	1 - 2
Торт (қарапайым)	4
Печенье (кекстер)	2 - 3
Құймақ	1 - 2
Пісірілмеген қамыр	2 - 3
Пісірілген кремі бар бәліш	1 - 2
Пицца	1 - 2

\*Таңдамалы үлгілерде ғана қолжетімді. Осы функцияның үлгіздегі қолжетімділігін ҚЫСҚАША ІСКЕ ҚОСУ НҰСҚАУЛЫҒЫНАН тексеріңіз.

## ЖЕМІСТЕР МЕН КӨКӨНІСТЕР

АЗЫҚ ТҮЛІК	САҚТАУ УАҚЫТЫ (айлар)
<b>Жемістер</b>	
Алма	12
Өрік	8
Қара бүлдірген	8 - 12
Қара қарақат / қызыл қарақат	8 - 12
Шие	10
Шабдалы	10
Алмұрт	8 - 12
Алхоры	10
Таңқурай	8 - 12
Құлпынай	10
Рауғаш	10
Жеміс шырындары (апельсин, лимон, грейпфрут)	4 - 6
<b>Көкөністер</b>	8 - 10
Қояншөп	6 - 8
Райхан	12
Бұршақтар	8 - 10
Бөрікгүл	8 - 10
Брокколи	8 - 10
Брюссель орамжапырағы	8 - 10
Гүлді орамжапырақ	10 - 12
Сәбіз	6 - 8
Балдыркөк	8
Саңырауқұлақтар (қозықұйрық)	6 - 8
Ақжелкен	10 - 12
Бұрыш	12
Асбұршақ	12
Түйе бұршақ	12
Саумалдық	8 - 10
Қызанақ	8 - 10
Цуккини	

Барлық мұздатылған тағамдарға белгі қойып, күнін белгілеген жөн. Белгі қосу азық-түлікті анықтап, сапасы нашарлағанша жарамдылық мерзіміне дейін пайдалану уақытын анықтауға көмектеседі. Ерітілген азық-түлікті қайта мұздатпаңыз.

## 4.2. БАЛҒЫН ТАҒАМДЫ МҰЗДАТУ ЖӘНЕ САҚТАУ БОЙЫНША КЕҢЕСТЕР

- Қатыру алдында балғын тағамды келесі бұйымдарға ораңыз және мықтап жабыңыз: алюминий жұқалтыр, азық-түлік пленкасы, ауа және су өткізбейтін пластикалық пакеттер, балғын тағамды мұздатуға жарамды қақпақтары бар полиэтилен контейнерлер немесе мұздатқыш контейнерлер.
- Жоғары сапалы мұздатылған тағам алу үшін, мұздатылатын тағам балғын, піскен және жоғары сапалы болуы қажет.
- Балғын көкөністер мен жемістер таңдалғаннан кейін толықтай нағыз тағамдық құндылығын, тығыздылығын, түсін және жұпар иісін сақтап қалу үшін мұздатылғаны жөн.

Кейбір етті әсіресе жабайы құс етін мұздату алдында іліп келтіру қажет.

### Ескертпе:

- Мұздатқышқа салу алдында ыстық тағамды салқындатып қойыңыз.
- Мұзы ерітілген тағамдарды дереу толығымен немесе ішінара жеп қойыңыз. Мұзы ерітілгеннен кейін тағам пісірілмесе, оны қайта мұздатпаңыз. Пісірілгеннен кейін, мұзы ерітілген тағамды қайта мұздатуға болады.
- Бөтелкелерді сұйықтығымен бірге мұздатпаңыз.

## 4.3. МҰЗ ПАКЕТТЕРІН ПАЙДАЛАНУ\*

Мұз пакеттері қуат іркілісі жағдайында азық-түлікті мұздатылған күйде сақтауға көмектеседі. Дұрыс қолдану үшін, оларды мұздатқыш бөлімінің жоғарғы жағында сақталған тағамның үстіне қойыңыз.

## 4.4. МҰЗДАТЫЛҒАН ТАҒАМ: САТЫП АЛУ БОЙЫНША КЕҢЕСТЕР

Мұздатылған өнімдерді сатып алу кезінде:

- Орамның зақымдалмағанына көз жеткізіңіз (зақымдалған орамдағы мұздатылған тағам нашарлап кетуі мүмкін). Егер орам ісіп кетсе немесе аққан сұйықтық іздері байқалса, ол қолайлы жағдайларда сақталмауы және еруі әлдеқашан басталған болуы мүмкін.
- Сатып алу кезінде, мұздатылған тағамдарды сапарыңыздың соңында алыңыз және оларды жылу өткізбейтін сөмке-термоста тасымалдаңыз.
- Үйге келгеннен кейін, мұздатылған тағамдарды дереу мұздатқышқа салыңыз.
- Егер тағамның бір бөлігі бұзылса, оны қайта қатырмаңыз. 24 сағат ішінде пайдаланып тастаңыз.
- Температураның минималды деңгейге дейін өзгеруін болдырмаңыз немесе азайтыңыз. Орамдағы жарамдылық мерзіміне дейін пайдаланыңыз.
- Орамдағы тағамды сақтау жөніндегі ақпаратты әрқашан қадағалаңыз.

## 5. ФУНКЦИОНАЛДЫҚ ДЫБЫСТАР

Құрылғылардан шығатын дыбыстар қалыпты болып саналады, себебі құрылғы автоматты түрде қосу және өшіру жұмыстарын реттейтін желдеткіштер және моторлармен қамтылған.

Кейбір функционалдық дыбыстарды келесідей азайтуға болады:

- Құрылғыны тегістеу және тегіс бетке орналастыру
- Құрылғы мен жиһаз арасын бөлу және бір-бірінің тиюіне жол бермеу.
- Ішкі құрамдастардың дұрыс орнатылғанын тексеру.
- Бөтелкелер мен контейнерлердің бір-біріне тимеуін тексеру.

Келесідей функционалдық дыбыстарды естуіңіз мүмкін:

Құрылғыны бірінші рет немесе ұзақ іркілістен кейін қосу кезіндегі ысылдаған дыбыс.



Хладагент сұйықтығы түтіктерге кірген кездегі бүлкілдеген дыбыс.



Жұмыс істеп тұрған компрессордан шығатын "бррр" дыбысы.



Су краны немесе желдеткіш жұмысты бастаған кездегі быжылдаған дыбыс.



Компрессор іске қосылғандағы немесе дайын мұз бөліктері мұз қорабының ішіне кенет тырс еткендегі, компрессор қосылып және өшкендегі шырт еткен дыбыс.



Сыртылдаған дыбыс компрессордың қаншалықты жиі жұмыс істейтінін реттейтін термостаттан шығады.



## 6. ҚҰРЫЛҒЫНЫ ПАЙДАЛАНБАУ ЖАҒДАЙЫНДАҒЫ ҰСЫНЫС

### 6.1. УАҚЫТША ЖОҚ БОЛУ / ДЕМАЛЫС

Ұзақ уақыт жоқ болған жағдайда азық-түлікті тұтынып, қуатты үнемдеу үшін құрылғыны ажыратқан жөн.

### 6.2. ОРНЫН АУЫСТЫРУ

1. Барлық ішкі бөлшектерін шығарыңыз.
2. Оларды орап, бір-біріне соғылмайтындай немесе жоғалмайтындай етіп, жабысқақ таспамен бекітіңіз.
3. Реттелетін аяқтарды тіреу бетіне тимейтіндей етіп бұраңыз.
4. Есікті жауып, жабысқақ таспамен бекітіңіз және жабысқақ таспаның көмегімен қуат кабелін құрылғыға бекітіңіз.

### 6.3. ҚУАТ ІРКІЛІСІ

Қуат іркілісі орын алса, электр қуатымен жабдықтайтын компанияның жергілікті кеңсесімен хабарласып, іркілістің ұзақтығы туралы сұраңыз.

**Ескертпе:** Толық құрылғы ішінара толтырылған құрылғыға қарағанда ұзақ уақыт бойы салқын болып тұратынын есте сақтаңыз.

Азық-түлікте мұз кристалдары әлі де болса көрінсе, оны қайтадан мұздатуға болады, бірақ дәмі мен иісінә әсер етуі мүмкін.

Тағамның күйі нашар болса, оны лақтырып тастаған жөн.

### 24 сағатқа дейін созылатын қуат іркілістері үшін.

1. Құрылғының есігін жабық күйде ұстаңыз. Бұл сақталған тағамдардың мүмкіндігінше салқын болуына мүмкіндік береді.

### 24 сағаттан аса созылатын қуат іркілістері үшін.

1. Мұздатқыш бөлімін босатыңыз және тағамды тасымалы мұздатқышқа орналастырыңыз. Мұздатқыштың осы түрі қолжетімді болмаса, және жасанды мұз қабы да қолжетімсіз болса, тез бұзылатын өнімдерді пайдалануға тырысыңыз.
2. Мұз науасын босатыңыз.

## 7. ҚҰРЫЛҒЫҒА ТЕХНИКАЛЫҚ ҚЫЗМЕТ КӨРСЕТУ ЖӘНЕ ТАЗАЛАУ

Кез келген тазалау немесе қызмет көрсету жұмысының алдында құрылғыны электр желісінен немесе электр қуатының көзінен ажыратыңыз.

Құрылғыны жүйелі түрде мата және тоңазытқышқа арналған бейтарап тазалау заты қосылған жылы су ерітіндісімен тазалаңыз. Ысқыш заттарды ешқашан пайдаланбаңыз. Тоңазытқыш бөлшектерін ешқашан жанғыш сұйықтықтармен тазаламаңыз. Бу өрт немесе жарылыс қаупін тудыруы мүмкін. Құрылғының сыртқы жағын және есік тығыздатқышын дымқыл матамен тазалап, жұмсақ матамен кептіріңіз.

Бу тазалағыштарды пайдаланбаңыз.

Құрылғының артқы жағында орналасқан конденсатор вакуум тазалағышты пайдаланып жүйелі түрде тазалануы тиіс.

### Маңызды:

- Түймешіктері және басқару панеліндегі дисплей алкоголь немесе құрамында алкоголь бар заттармен тазартылмауы тиіс, тек құрғақ матаны пайдаланыңыз.
- Тоңазытқыш жүйесінің түтіктері еріту поддонының қасында орналасқан және ыстық болуы мүмкін. Оларды жүйелі түрде вакуум тазалағышының көмегімен тазартыңыз.
- Әйнек сәрені алу немесе орнату кезінде шектегіштен өткізу үшін сәренің алдыңғы бөлігін көтеріп жылжытыңыз.

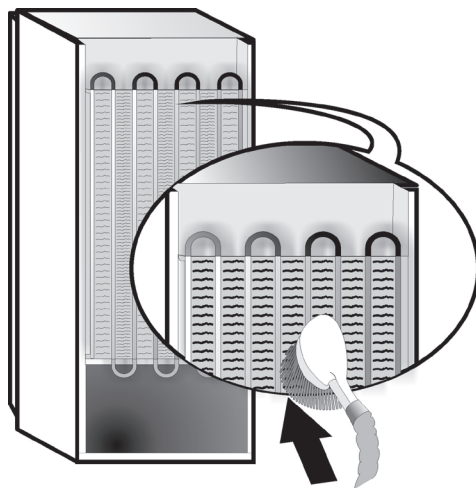

## 8. АҚАУЛЫҚТАРДЫ ЖОЮ НҰСҚАУЛЫҒЫ



### 8.1. КЕПІЛДІК БОЙЫНША ҚЫЗМЕТ КӨРСЕТУ БӨЛІМІНЕ ХАБАРЛАСУДЫҢ АЛДЫНДА...

Өз бетіңізбен анықтап, ешбір құралсыз түзете алатын шағын мәселелер өнімділік ақаулықтарын жиі тудыруы мүмкін.

ПРОБЛЕМА	ШЕШІМІ
<b>Құрылғы жұмыс істемейді:</b>	<ul style="list-style-type: none"><li>• Қуат кабелінің кернеуі сәйкес жұмыс істейтін розеткаға қосылған ба?</li><li>• Үйіңіздегі электр жүйесінің қорғаушы құрылғылары мен сақтандырғыштарын тексердіңіз бе?</li></ul>
<b>Еріту поддонында су бар болса:</b>	<ul style="list-style-type: none"><li>• Бұл ыстық, дымқыл ауа райы кезінде қалыпты болып табылады. Поддон, тіпті, жартылай толы болуы мүмкін. Құрылғының су төгілмейтіндей, бір деңгейде еңкеюсіз тұрғанына көз жеткізіңіз.</li></ul>
<b>Егер есік тығыздатқышымен жанасатын құрылғы корпусының шеттері жылы болса:</b>	<ul style="list-style-type: none"><li>• Бұл жағдай ыстық ауа райында және компрессор жұмыс істеп тұрғанда қалыпты болып табылады..</li></ul>
<b>Шам жұмыс істемейді:</b>	<ul style="list-style-type: none"><li>• Үйіңіздегі электр жүйесінің қорғаушы құрылғылары мен сақтандырғыштарын тексердіңіз бе?</li><li>• Қуат кабелінің кернеуі сәйкес жұмыс істейтін розеткаға қосылған ба?</li><li>• Жарық диодтар зақымдалған жағдайда оны тек сатудан кейінгі көрсетілетін қызметті көрсету бөлімінде немесе өкілетті дилерде ғана сатылатын бөлшекпен ауыстыру үшін пайдаланушы Қызмет көрсету орталығына хабарласуы тиіс.</li></ul>
<b>Егер мотордың тым көп жұмыс істеп тұрғаны байқалса:</b>	<ul style="list-style-type: none"><li>• Мотордың жұмыс істеу уақыты түрлі жағдайларға байланысты: есіктің ашылу жиілігі, сақталған тағамның мөлшері, бөлмедегі температура, температураны басқару құралдарының параметрі.</li><li>• Конденсаторда (құрылғының артқы жағы) шаң немесе мамық жиналмаған ба?</li><li>• Есік тиісінше жабылған ба?</li><li>• Есік тығыздатқыштары тиісінше орнатылған ба?</li><li>• Ыстық күндері немесе бөлме жылы болғанда мотор әдеттегідей ұзағырақ жұмыс істейді.</li><li>• Құрылғы есігі біраз уақытқа ашық қалдырылса немесе тағамның үлкен көлемі сақталса, құрылғының ішкі бөлігін салқындату үшін, мотор ұзағырақ уақыт бойы жұмыс істейді.</li></ul>
<b>Құрылғы температурасы тым жоғары болса:</b>	<ul style="list-style-type: none"><li>• Құрылғының басқару элементтері дұрыс орнатылды ма?</li><li>• Құрылғыға тағамның көп мөлшері салынды ма?</li><li>• Есіктің жиі ашылмайтынын тексеріңіз.</li><li>• Есіктің тиісті түрде жабылғанын тексеріңіз.</li></ul>
<b>Егер есіктер тиісті түрде ашылмаса және жабылмаса:</b>	<ul style="list-style-type: none"><li>• Тағам орамдарының есікті тіремейтінін тексеріңіз.</li><li>• Ішкі бөлшектер немесе автоматты мұз генераторы орындарында екенін тексеріңіз.</li><li>• Есік тығыздатқыштары кір немесе жабысқақ еместігін тексеріңіз.</li><li>• Құрылғының тегіс тұрғанына көз жеткізіңіз.</li></ul>

## 8.2. АҚАУЛЫҚТАР

Жұмыс дабылдары естілген жағдайда олар, сондай-ақ, сандық жарық диодтарында көрсетіледі (мысалы, 1-ақаулық, 2-ақаулық, т.б.). Кепілдік бойынша қызмет көрсету бөліміне хабарласып, дабыл кодын анықтаңыз. Дыбыстық дабыл дауысы шығады, Дабыл белгішесі  және төменде сипатталған ақаулық кодына сәйкес сандық дисплейде F әрпі жыпылықтайды:

Ақаулық коды	Бейнеленуі
Қате 2	F әрпінің жыпылықтауы 0,5 сек. бойынша қосылады/өшеді. ҚОСУЛЫ кезде 2 рет жыпылықтайды содан кейін 5 секунд бойы өшірулі болады. Үлгі қайталанады.  x2
Қате 3	F әрпінің жыпылықтауы 0,5 сек. сайын қосылады/өшеді. ҚОСУЛЫ кезде 3 рет жыпылықтайды содан кейін 5 секунд бойы өшірулі болады. Үлгі қайталанады.  x3
Қате 6	F әрпінің жыпылықтауы 0,5 сек. сайын қосылады/өшеді. ҚОСУЛЫ кезде 6 рет жыпылықтайды содан кейін 5 секунд бойы өшірулі болады. Үлгі қайталанады.  x6

## 9. КЕПІЛДІК БОЙЫНША ҚЫЗМЕТ КӨРСЕТУ

### Кепілдік бойынша қызмет көрсету орталығына хабарласу алдында:

Мәселенің шешілгенін/шешілмегенін көру үшін құрылғыны қайта қосыңыз. Шешілмесе, құрылғыны қуат көзінен ажыратыңыз және қайта қосудың алдында бір сағат күтіңіз.

Ақаулықтарды шешу нұсқаулығында сипатталған тексерістерді орындаудан кейін және құрылғыны қайта қосудан кейін ол әлі дұрыс жұмыс істемесе, Кепілдік бойынша қызмет көрсету орталығына хабарласыңыз және мәселені түсіндіріңіз.

### Келесілерді анықтап беріңіз:

- үлгісі мен құрылғының сериялық нөмірі (техникалық деректер паспортында берілген),
- мәселенің сипаты,

**SERVICE** 0000 000 00000



- қызметтік нөмірі (құрылғының ішкі жағындағы деректер тақтасында SERVICE (ҚЫЗМЕТ) сөзінен кейін жазылған нөмір),
- толық мекенжайыңыз,
- телефон нөміріңіз және аймақ кодыңыз.

### Ескертпе:

Есіктің ашылу бағытын өзгертуге болады. Осы операция кепілдік бойынша қызмет көрсету бөлімінің тарапынан орындалса, ол кепілдікте қамтылмайды.

# STIKKORDREGISTER

Kapittel 1: <b>INSTALLERING</b> .....	148
1.1. INSTALLERING AV ETT ENKELT APPARAT .....	148
1.2. INSTALLERING AV TO APPARAT .....	148
1.3. JUSTER DØRENE (HVIS DE ER TILGJENGELIGE).....	148
Kapittel 2: <b>FUNKSJONER</b> .....	149
2.1. SMART DISPLAY*.....	149
2.2. 6TH SENSE FREEZE CONTROL / PROFREEZE FREEZE CONTROL .....	149
2.3. ON/STAND BY .....	149
2.4. STRØMBRUDDALARM .....	149
2.5. TEMPERATURALARM.....	149
2.6. ALARM FOR ÅPEN DØR.....	149
2.7. PARTY MODE* .....	150
2.8. SHOCK FREEZE* .....	150
2.9. HURTIGFRYSING* .....	150
2.10. ECO NATTFUNKSJON (NATTPRISER) * .....	151
2.11. FREEZE CONTROL * .....	151
2.12. AUTOMATISK NO FROST.....	151
2.13. ICE MATE* .....	152
2.14. LED-LYS SYSTEM* .....	152
Kapittel 3: <b>BRUK</b> .....	152
3.1. HVORDAN ØKE FRYSERENS OPPBEVARINGSKAPASITET .....	152
3.2. MERKNADER .....	152
Kapittel 4: <b>TIPS FOR OPPBEVARING AV MAT</b> .....	153
4.1. LAGRINGSTID OG FROSSEN MAT.....	153
4.2. TIPS FOR FRYSSING OG OPPBEVARING AV FERSK MAT .....	154
4.3. BRUKE FRYSEELEMENTER* .....	154
4.4. FROSSENMAT: HANDLETIPS .....	154
Kapittel 5: <b>FUNKSJONSLYDER</b> .....	155
Kapittel 6: <b>ANBEFALING DERSOM APPARATET IKKE ER I BRUK</b> .....	156
6.1. FRAVÆR/ FERIE.....	156
6.2. FLYTTING.....	156
6.3. STRØMBRUDD.....	156
Kapittel 7: <b>VEDLIKEHOLD OG RENGJØRING</b> .....	156
Kapittel 8: <b>VEILEDNING VED FEILSØKING</b> .....	157
8.1. FØR DU TAR KONTAKT MED SERVICEAVDELINGEN... ..	157
8.2. FUNKSJONSFEIL.....	158
Kapittel 9: <b>SERVICEAVDELING</b> .....	158
Andre:	
OMHENGSLING AV DØR (VERSJON_1).....	267
OMHENGSLING AV DØR (VERSJON_2).....	269
FJERNING/INNSETTING AV INTERIØR I FRYSER.....	271

## MERK:

Instruksene gjelder flere modeller, så det kan være forskjeller. Deler som gjelder kun visse apparater er merket med en asterisk (\*).

Funksjoner som gjelder spesielt for den modellen av produktet du allerede har kjøpt, finner du i HURTIGSTART-VEILEDNINGEN.

# 1. MONTERING

## 1.1. MONTERE ETT ENKELT APPARAT

For å sikre tilstrekkelig ventilasjon må du la det være rom på begge sider og over apparatet.

Avstanden mellom baksiden av apparatet og veggen bør være minst 50 mm.

Er avstanden kortere, økes apparatets energiforbruk.

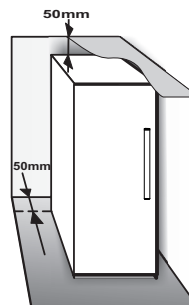

## 1.2. MONTERE TO APPARATER

Ved installering av fryseren ① og kjøleskapet ② sammen, må du påse at fryseren står til venstre og kjøleskapet til høyre (som vist i tegningen). Venstre side av kjøleskapet er utstyrt med en spesialanordning som forhindrer kondensproblemer mellom apparater.

Vi anbefaler å installere to apparat sammen ved å benytte sammenkoplings-settet ③ (som vist på tegningen). Du kan kjøpe den fra serviceavdelingen.

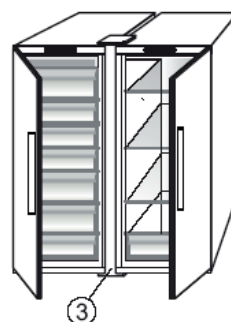
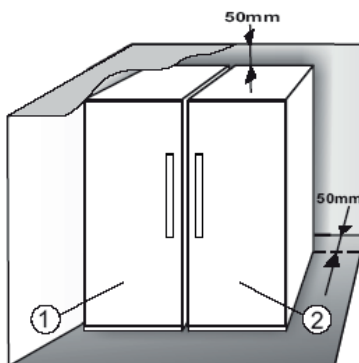

## 1.3. JUSTER DØRENE (HVIS DET ER MULIG)

Justering av dørene ved hjelp av det nedre regulerbare hengslet (velg modeller)

Dersom kjøleskapsdøren er lavere enn døren til fryseren, løft kjøleskapsdøren ved å vri reguleringsskruen mot urviserne ved å benytte en M10 skrunøkkel.

Dersom døren til fryseren er lavere enn kjøleskapsdører, løft døren til fryseren ved å vri reguleringsskruen mot urviserne ved å benytte en M10 skrunøkkel.

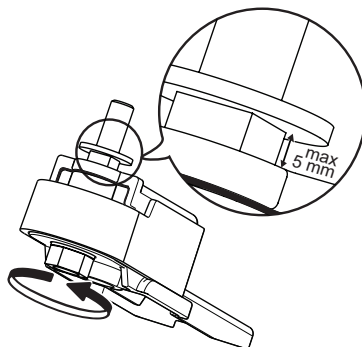

\*Kun tilgjengelig på utvalgte modeller. Se i HURTIGSTARTVEILEDNINGEN om denne funksjonen faktisk er tilgjengelig på din modell.



## 2. FUNKSJONER

### 2.1. SMART DISPLAY\*

Denne funksjonen kan brukes til å spare energi. Følg instruksene i hurtigstartveiledningen for å aktivere/deaktivere funksjonen. Smartdisplayet slukkes to sekunder etter aktivering. Hvis du vil justere temperaturen eller bruke andre funksjoner, er det nødvendig å aktivere displayet ved å trykke på en knapp. Etter omtrent 15 sekunder uten at det utføres noen handling, slukker displayet igjen. Når funksjonen deaktiveres, gjenoprettes det normale displayet. Smartdisplayet deaktiveres automatisk etter et strøbrudd. Husk at denne funksjonen ikke kopler apparatet fra strømkilden, men bare reduserer energien som brukes av det eksterne displayet.

**Merk:** Apparatets erklærte energiforbruk henviser til bruk med smartdisplayfunksjonen aktivert. Denne funksjonen er tilgjengelig kun på modellen med brukergrensesnitt på døren.

### 2.2. 6TH SENSE FREEZE CONTROL / PROFREEZE FREEZE CONTROL

Funksjonen 6th Sense Freeze Control/ ProFreeze Freeze Control arbeider for å opprettholde riktig temperatur i følgende tilfeller:

#### - Døren åpnes en stund



Funksjonen aktiveres når åpning av døren fører til at den innvendige temperaturen øker til verdier som ikke sørger for trygg oppbevaring av mat, og forblir aktiv inntil optimale oppbevaringsforhold er gjenopprettet.

#### - Fersk mat legges i fryseren



Funksjonen aktiveres når det legges fersk mat i fryseren og forblir aktiv inntil optimale fryseforhold oppnås, slik at det sørges for best mulig frysekvalitet med lavest mulig strømforbruk.

**Merk:** I tillegg til mengden av mat som legges i fryseren, er romtemperatur og mengden av mat som allerede finnes i fryseren avgjørende for hvor lenge 6th Sense Freeze Control/ ProFreeze Freeze Control funksjonen varer. Betydelige variasjoner i varighet er derfor ganske normalt.

### 2.3. ON/STAND BY

Denne funksjonen slår på fryserommene eller setter dem på standby. For å sette produktet i Stand-by, trykk & hold inne On/Stand-by knappen  i 3 sekunder. Når apparatet står på standby, fungerer ikke lyset inne i fryserrommet. Husk at denne operasjonen ikke kobler apparatet fra strømmettet. For å slå apparatet på igjen trykker du ganske enkelt på On/Stand-by-knappen .

### 2.4. STRØBRUDDALARM

Produktet er designet til å automatisk overvåke temperaturen i fryseren når elektrisiteten slås på igjen etter et strøbrudd. Hvis temperaturen i fryseren øker til over frysennivå, tennes strøbruddindikatoren , alarmindikatoren  blinker og lydalarmen aktiveres når elektrisiteten slås på igjen.

Trykk på Stop Alarm-knappen  én gang for å tilbakestille alarmen.



Du anbefales å gjøre følgende hvis strøbruddalarmen utløses:

- Hvis maten i fryseren er tint, men fremdeles kald, bør all maten i fryseren spises innen 24 timer.
- Dersom maten i fryseren er frossen, betyr det at maten ble tint, og deretter fryst på nytt da strømmen ble gjenopprettet. Dette ødelegger smaken, kvaliteten og næringsverdien, og kan også være helsefarlig. Du anbefales å ikke spise maten, men å kaste hele innholdet i fryseren. Strøbruddalarmen er beregnet på å gi veiledning om kvaliteten på maten i fryseren hvis det skulle oppstå et strøbrudd. Dette systemet garanterer ikke matkvaliteten eller -sikkerheten, og forbrukere anbefales å bruke skjønn i vurderingen av kvaliteten på maten i fryserrommet.



### 2.5. TEMPERATURALARM

Lydalarmen lyder og temperaturindikatoren (°C) blinker. Alarmen aktiveres når:

- Apparatet er koplet til strømkilden etter at det ikke har vært i bruk over lenger tid
- Temperaturen i fryserrommet er for høy
- Mengden av fersk mat som legges i fryseren er større enn det som angis på servicemerket
- Døren på fryseren har stått åpen i lang tid.

Trykk på Stop Alarm-knappen  én gang for å dempe alarmsummeren. Alarmindikatoren  slås av automatisk så snart fryserrommet når en temperatur under -10°C og temperaturinnstillingsindikatoren (°C) slutter å blinke og viser den valgte innstillingen.

### 2.6. ALARM FOR ÅPEN DØR

Alarmikonet  begynner å blinke og lydalarmen aktiveres. Alarmen aktiveres når døren blir stående åpen i mer enn 2 minutter. Lukk døren for å deaktivere døralarmen, eller trykk én gang på Stop Alarm-knappen  for å dempe lydalarmen.

\*Kun tilgjengelig på utvalgte modeller. Se i HURTIGSTARTVEILEDNINGEN om denne funksjonen faktisk er tilgjengelig på din modell.

## 2.7. FESTMODUS\*

Bruk denne funksjonen for å kjøle ned drikkevarer i fryseren. 30 minutter etter valg (tiden som er nødvendig for å avkjøle en glassflaske på 0.75 liter uten at den sprekker), blinker symbolet, et lydsignal aktiveres: fjern flasken fra fryser-seksjonen og trykk på knappen for Stop Alarm for å deaktivere alarmen.

**Viktig:** La ikke flasken bli liggende i fryseseksjonen lengre tid enn det tar å avkjøle den.



## 2.8. SHOCK FREEZE\*

"Shock Freeze"-rommet er spesialdesignet for å fryse opptil 2 kg med fersk mat meget raskt. Den ultrarask "Shock Freeze"-funksjonen minimerer dannelsen av iskrystaller inne i maten den fryser, noe som sørger for best mulig kvalitet når den tines for å spises. Når "Shock Freeze"-funksjonen ikke er i bruk, kan rommet brukes til normal frysing eller for oppbevaring av allerede frosne mat.

**Merk:** Du kan høre en summelyd når Shock Freeze-funksjonen er i bruk. Dette er normalt og forårsakes av luftstrømmen som muliggjør fordelingen av kald luft inne i rommet.

### Aktivere og deaktivere "Shock Freeze"-funksjonen:

1. Sørg for at det har gått minst 12 timer siden siste gang "Shock Freeze"-funksjonen var aktivert sist (hvis den er brukt i det hele tatt). Funksjonen må ikke aktiveres oftere enn én gang hver 12. time.
2. Sørg for at "hurtigfryse"-funksjonen ikke er aktivert: "Shock Freeze"- og "hurtigfryse"-funksjonene kan ikke være aktive samtidig.
3. Tøm "Shock Freeze"-rommet.
4. Aktiver funksjonen for "Shock Freeze" ved å berøre knappen  på kontrollpanelet flyktig: ikonet tennes og viftene i bunnen av rommet starter, strømmen av kald luft øker dette resulterer i at fryseprosessen akselererer.
5. Legg maten som skal fryses inn i rommet, et par centimeter (min. 2 cm) unna viftene på baksiden av rommet, slik at kaldluften kan sirkulere.
6. For å oppnå maksimal frysehastighet anbefaler vi at du ikke deaktiverer "Shock Freeze"-funksjonen før den deaktiveres automatisk, og holder døren lukket

7. Funksjonen "Shock Freeze" kobler seg automatisk ut 4-5 timer etter aktiveringen: indikatoren  slår seg av og viftene deaktiveres. Funksjonen "Shock Freeze" kan uansett slås av når som helst, etter eget ønske, ved at det trykkes kort på knappen  på kontrollpanelet: indikatoren  slår seg av og viftene deaktiveres.





### Advarsel:

- **Ikke kompatibel med funksjonen "Fast Freeze"**  
For å garantere optimal ytelse kan ikke "Shock Freeze"- og "hurtigfryse"-funksjonene brukes samtidig. Hvis "hurtigfryse"-funksjonen allerede er aktivert, må den deaktiveres før man kan aktivere "Shock Freeze"-funksjonen (og omvendt).

- **Dersom viftene i Shock Freeze-rommet ikke begynner å virke**

Etter at "Shock Freeze"-funksjonen er aktivert, kan det hende at indikatoren  tennes som forventet, men at viftene ikke starter å virke. Dette er normalt og betyr at det pågår avising av fryseren. Når avisingfasen er over (maksimal varighet: 1,5 time), begynner viftene automatisk å gå, og "Shock Freeze"-prosessen starter som normalt.

- **Hvis indikatoren  ikke tennes**

Dersom, etter at en har trykket på knappen  ikonet  tennes: i dette tilfellet er  knappen trykket ned for lenge. For å aktivere "Shock Freeze"-funksjonen må du først deaktivere hurtigfrysefunksjonen (ved å holde inne -knappen i 3 sekunder, og deretter trykke kort på  knappen, uten å trykke på den mer enn 1 sekund.

## 2.9. HURTIGFRYSING\*

### Mengden med mat (i kg) som kan fryses i løpet av 24 timer står på apparatets servicemerke.

Denne funksjonen kan benyttes for å oppnå apparatets maksimale ytelse, 24 timer før du plasserer fersk mat i frysen. Vennligst følg instruksene i Hurtigstart-veiledningen for å aktivere/deaktivere funksjonen. Vanligvis er det nok med 24 timer med hurtig innfrysing etter at matvarene er lagt inn Fast Freeze (rask innfrysing) slås av automatisk etter 50 timer.

### Advarsel:

Når det fryses små mengder mat, kan hurtigfrysefunksjonen deaktiveres etter et par timer for å spare strøm.



\*Kun tilgjengelig på utvalgte modeller. Se i HURTIGSTARTVEILEDNINGEN om denne funksjonen faktisk er tilgjengelig på din modell.



- **Ikke kompatibel med "Shock Freeze" funksjonen**

For å garantere optimal ytelse kan ikke "Shock Freeze"- og "hurtigfryse"-funksjonene brukes samtidig. Hvis "hurtigfryse"-funksjonen allerede er aktivert, må den deaktiveres før man kan aktivere "Shock Freeze"-funksjonen (og omvendt).

## 2.10. ECO NATTFUNKSJON (NATTPRISER) \*

Eco Night-funksjonen gjør at apparatets energiforbruk konsentreres til tider på døgnet da strømprisene er lavere (stort sett om natten), når elektrisitet er rikelig tilgjengelig og koster mindre enn om dagen (kun i land som bruker et tidsbasert system med varierende priser - sjekk strømprisene hos din strømleverandør).

For å aktivere funksjonen, trykk på knappen  på klokkeslettet når de lavere prisene starter (avhengig av den spesifikke pristabellen). For eksempel, hvis de lavere prisene starter kl. 20, trykk på knappen  på dette klokkeslettet. Når Eco Night-indikatoren  er PÅ, er funksjonen PÅ. Når funksjonen er aktivert, tilpasser apparatet automatisk energiforbruket til det valgte klokkeslettet, dvs. ved å bruke mindre energi om dagen enn om natten.

**VIKTIG:** For å fungere som den skal må funksjonen være på både natt og dag. Funksjonen forblir på inntil den deaktiveres (eller den deaktiveres ved et strømbrydd eller hvis apparatet slås av). Trykk på knappen  igjen for å deaktivere funksjonen. Når Eco Night-indikatoren  er AV, er funksjonen AV.

**Merk:** Apparatets erklærte energiforbruk henviser til bruk med Eco Night-funksjonen deaktivert.

## 2.11. FREEZE CONTROL\*

Freeze Control er en avansert teknologi som reduserer temperaturvariasjonene i hele fryserseksjonen til et minimum, takket være et innovativt luftsystem som arbeider fullstendig uavhengig i forhold til kjøleskapet. Frysemerker reduseres vesentlig og maten beholder sin opprinnelige kvalitet og farge.

For å aktivere Freeze Control, velg funksjonen fra menyen, still inn på >PÅ< og trykk på OK-knappen for å bekrefte valget. For å deaktivere denne funksjonen, gjenta den samme prosedyren ved å stille inn på >AV<. Denne funksjonen arbeider på riktig måte innenfor et definert temperaturintervall: mellom -22 °C og -24 °C. Når funksjonen er innkoblet og temperaturen er stilt inn til en temperatur som er varmere enn -22°C, stilles temperaturen automatisk inn på -22°C slik at den er tilpasset driftsintervallet.

Dersom funksjonen er innkoblet og brukeren endrer temperaturen i fryseren, utenfor det aktuelle driftsintervallet, vil funksjonen slå seg av automatisk. Dersom Fast freezing er innkoblet, er funksjonen "Freeze control" sperret inntil Fast Freezing funksjonen er slått av.

## 2.12. AUTOMATISK ISFRI

Dette produktet er designet til å avises automatisk i henhold til bruksforholdene og luftfuktigheten i rommet. I **No Frost** fryserer sirkulerer kaldluften i oppbevaringsrommene og hindrer isdannelse. Dette eliminerer derfor behovet for avriming.

Frosne artikler setter seg ikke fast i vegger, etiketter forblir leselige og oppbevaringsrommet forblir ryddig.

Sammen med 6th Sense Freeze Control/ ProFreeze Freeze Control, styrer den ikke bare sensoren, men den sender også kjøleeffekten nøyaktig dit det er behov for den, noe som optimerer energieffektiviteten.

\*Kun tilgjengelig på utvalgte modeller. Se i HURTIGSTARTVEILEDNINGEN om denne funksjonen faktisk er tilgjengelig på din modell.

## 2.13. ICE MATE\*

### LAGE ISBITER

Du kan fjerne isbit-brettet ved å dra det mot deg.

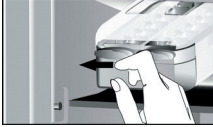

**ADVARSEL:** må kun fylles med drikkevann (maksimalt nivå = 2/3 av samlet kapasitet).

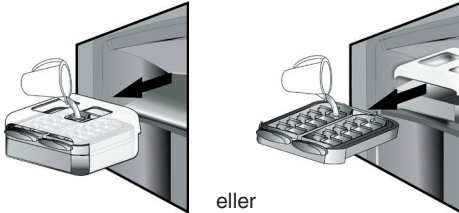

Sett Ice Mate-enheten tilbake i fryseren, eller sett isbit-brettet tilbake i Ice Mate-enheten. Ikke søl vann.



Vent til isbitene har formet seg (vi anbefaler at du venter i omtrent 4 timer).

**MERK:** Ice Mate-enheten kan fjernes. Den kan plasseres i horisontal stilling hvor som helst i fryseren eller tas ut av apparatet når det ikke er behov for å lage isbiter.

## 3. BRUK

### 3.1. ØKE FRYSERENS OPPBEVARINGSKAPASITET

Du kan øke oppbevaringskapasiteten til fryseren ved å:

- ved å fjerne kurver/klaffer\* slik at det er mulig å oppbevare store produkter.
- ved å plassere matvarene direkte på fryserhyllene.
- ved å fjerne Ice Mate\*.
- ved å fjerne flaskestativet\*.

### TA UT ISBITER

Sørg for at oppbevaringsboksen er på plass under isbrettet. Hvis ikke, må du skyve den på plass.

Vri én av hendlene bestemt med klokken inntil brettet vris litt. Isbitene faller ned i oppbevaringsboksen.



Gjenta om nødvendig trinn 2 for den andre halvdelen av brettet.

For å få is må du løfte oppbevaringsboksen litt opp og trekke den mot deg.

**MERK:** Dersom du ønsker det, kan du fjerne hele Ice Mate fra apparatet, for å ta ut isbitene hvor det er mest praktisk (for eksempel: direkte på bordet).

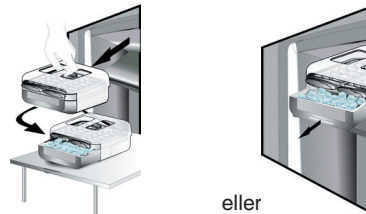

### 2.14. LED-LYSSYSTEM\*

Lyssystemet inne i fryseren bruker LED-lamper, noe som både gir bedre belysning og meget lavt energiforbruk. Hvis diodelyssystemet ikke virker, må du kontakte serviceavdelingen for å få det skiftet.

### 3.2. MERKNADER

- Du må ikke blokkere området rundt luftavløpet (på bakveggen inne i produktet) med matvarer.
- Hvis fryseren er utstyrt med en klaff, er det mulig å maksimere oppbevaringsvolumet ved å fjerne klaffen.
- Alle hyller, klaffer og uttrekkskurver kan fjernes.
- Den innvendige temperaturen i fryseren kan påvirkes av romtemperaturen, hyppig åpning av døren, samt fryserens plassering. Temperaturreguleringen bør ta disse faktorene med i betraktning.
- Med mindre annet er angitt, kan apparatets tilbehør ikke vaskes i oppvaskmaskin.

\*Kun tilgjengelig på utvalgte modeller. Se i HURTIGSTARTVEILEDNINGEN om denne funksjonen faktisk er tilgjengelig på din modell.

## 4. TIPS FOR OPPBEVARING AV MAT

Fryseren er det ideelle stedet å oppbevare frossen mat, for å lage isbiter og for å fryse fersk mat i fryserseksjonen.

Maksimalt antall kilo med fersk mat som kan fryses i løpet av 24 timer er angitt på servicemerket (...kg/24h). Hvis du bare har en liten mengde mat til oppbevaring i fryseren, anbefaler vi at du bruker de kaldeste områdene av fryserrommet, det vil si øvre eller midtre område, avhengig av modellen (på produktarket finner du hvilket område som anbefales for frysing av fersk mat).

### 4.1. LAGRINGSTID FOR FROSSEN MAT

Tabellen viser anbefalt oppbevaringstid for frossen ferskmat.

MAT	OPPBEVARINGSTID (måned)
<b>Kjøtt</b>	
Storfe	8 - 12
Svinekjøtt, kalvekjøtt	6 - 9
Lammekjøtt	6 - 8
Kaninkjøtt	4 - 6
Kjøttdeig/innvoller	2 - 3
Pølser	1 - 2
<b>Fjærfe</b>	
Kylling	5 - 7
Kalkun	6
Innmat av fugl	2 - 3
<b>Krepsdyr</b>	
Bløtdyr, krabbe, hummer	1 - 2
Krabbe, hummer	1 - 2
<b>Skalldyr</b>	
Østers, uten skall	1 - 2

<b>Fisk</b>	
"Fet fisk" (laks, sild, makrell)	2 - 3
"Mager" (torsk, flyndre)	3 - 4
<b>Gryteretter</b>	
Kjøtt, fjærfe	2 - 3
<b>Meieriprodukter</b>	
Smør	6
Ost	3
Kremfløte	1 - 2
Iskrem	2 - 3
Egg	8
<b>Supper og sauser</b>	
Suppe	2 - 3
Kjøttsaus	2 - 3
Postei	1
Grønnsaksgryte	8
<b>Bakverk og brød</b>	
brød	1 - 2
Kaker (vanlige)	4
Bløtkake	2 - 3
Pannekaker	1 - 2
Ustekt bakverk	2 - 3
Pai	1 - 2
PIZZA	1 - 2

\*Kun tilgjengelig på utvalgte modeller. Se i HURTIGSTARTVEILEDNINGEN om denne funksjonen faktisk er tilgjengelig på din modell.

## FRUKT OG GRØNNSAKER

MAT	OPPBEVARINGSTID (måned)
<b>Frukt</b>	
Epler	12
Aprikoser	8
Bjørnebær/blåbær	8 - 12
Solbær/rips	8 - 12
Kirsebær/moreller	10
Fersken	10
Pærer	8 - 12
Plommer	10
Bringebær	8 - 12
Jordbær	10
Rabarbra	10
Fruktjuice (appelsin, sitron, grapefrukt)	4 - 6
<b>grønnsaker</b>	8 - 10
Asparges	6 - 8
Basilikum	12
Bønner	8 - 10
Artisjokk	8 - 10
Brokkoli	8 - 10
Rosenkål	8 - 10
Blomkål	10 - 12
Gulrøtter	6 - 8
Selleri	8
Sopp (sjampinjong)	6 - 8
Persille	10 - 12
Paprika	12
Erter	12
Prydbønner	12
Spinat	8 - 10
Tomat	8 - 10
Squash	

Vi anbefaler at du merker og daterer alle dine frossenvarer. Å sette på en etikett hjelper deg til å identifisere matvarer og til å vite når de bør brukes for kvaliteten forringes. Du må ikke fryse tint mat på nytt.

## 4.2. TIPS FOR FRYSING OG OPPBEVARING AV FERSK MAT

- Før du fryser fersk mat, bør du pakke maten inn i: aluminiumsfolie, plastfolie, luft- og vanntette plastposer, polyetylenbokser med lokk eller annen innpakning som tåler frysing.
- Mat må være fersk, moden og av beste kvalitet for å oppnå frossenmat av høy kvalitet.
- Ferske grønnsaker og frukt bør fortrinnsvis fryses så snart de plukkes for å bevare den opprinnelige næringsverdien, konsistensen, fargen og smaken.

Noe kjøtt, spesielt vilt, bør henges før det fryses.

### Merk:

- Varm mat må alltid avkjøles før den legges i fryseren.
- Helt eller delvis tint mat må spises umiddelbart. Du må ikke fryse tint mat på nytt, med mindre den kokes etter tining. Når den er tilberedt, kan tintet mat fryses på nytt.
- Du må ikke fryse flasker som inneholder væske.

## 4.3. BRUKE FRYSEELEMENTER\*

Fryseelementer hjelper til å hold mat frossen hvis det er et strømbrydd. Den beste måten å bruke dem på er å legge dem over maten som oppbevares i det øverste rommet.

## 4.4. FROSSENMAT: HANDLETIPS

Når du kjøper frosne matvarer:

- Kontroller at innpakningen ikke er skadet (frossenmat i skadet innpakning kan ha dårligere kvalitet). Hvis pakken har est opp eller har fuktige flekker, er det mulig at maten ikke har vært lagret på beste måte slik at den alt har begynt å tine.
- Når du handler bør du kjøpe frossenmat på slutten av handleturen og ta den med hjem i en isolert kjølebagg.
- Legg dem i fryseren med én gang du kommer hjem.
- Dersom matvarene er begynt å tine, må de aldri fryses inn på nytt. Spis maten innen 24 timer.
- Unngå eller reduser temperaturvariasjoner til et minimum. Ta hensyn til best-før-datoen på pakken.
- Du må alltid følge informasjonen vedr. oppbevaringen på pakken.

## 5. FUNKSJONSLYDER

Det er normalt at det kommer lyder fra apparatet, siden det har en rekke vifter og motorer som regulerer ytelsen og som slås på og av automatisk.

Noen av funksjonslydene kan reduseres ved å

- Nivellere apparatet og montere det på en flate som er i vater
- Skille fra hverandre og unngå kontakt mellom apparatet og møbler.
- Kontrollere om innvendige komponenter er riktig plassert.
- Kontrollere at flasker og beholdere ikke er i kontakt med hverandre.

Noen av funksjonslydene du kan høre:

En hvislende lyd når du slår på apparatet første gang eller etter en lang pause.



En gurglelyd når kjølemiddel renner inn i rørene.



BRRR-lyden fra kompressoren når denne er i drift.



En summelyd når vannventilen eller viften starter å virke.



En sprakelyd når kompressoren starter eller når ferdig is faller ned i isboksen, brå klikk når kompressoren slår seg på og av.



KLIKKET kommer fra termostaten som regulerer hvor ofte kompressoren er i drift.



## 6. ANBEFALING HVIS APPARATET IKKE ER I BRUK

### 6.1. FRAVÆR/FERIE

Ved lange fravær anbefaler vi å bruke opp maten og kople fra apparatet for å spare strøm.

### 6.2. FLYTTE

1. Ta ut alle innvendige deler.
2. Pakk dem godt inn og fest dem til hverandre med limbånd slik at de ikke slår mot hverandre eller blir borte.
3. Skru de justerbare føttene slik at de ikke berører støtteflaten.
4. Lukk døren og lås den fast med limbånd, og bruk dessuten limbånd til å feste strømledningen til apparatet.

### 6.3. STRØMBRUDD

Hvis det oppstår et strømbrudd, må du ringe strømleverandøren og spørre hvor lenge det kommer til å vare.

**Merk:** Husk at et fullt skap vil holde seg kaldt lenger enn et som bare er halvfullt.

Hvis det er synlige iskrystaller på maten, kan den fryses igjen, men smak og aroma kan bli påvirket.

Hvis maten viser seg å være i dårlig forfatning, er det best å kaste den.

#### For strømbrudd som varer opptil 24 timer.

1. Hold døren på apparatet stengt. Det vil gjøre at maten holder seg kald lengst mulig.

#### For strømbrudd som varer lenger enn 24 timer.

1. Tøm fryseren og legg maten i en bærbar fryser. Hvis den typen fryser ikke er tilgjengelig, og tilsvarende, hvis ingen kjøleelementer er tilgjengelig, kan du prøve å bruke den maten som er lettest bedervelig.
2. Tøm isboksen.

## 7. RENGJØRING OG VEDLIKEHOLD

Før du utfører rengjøring eller vedlikehold, trekk ut stikkkontakten til apparatet eller koble fra strømforsyningen.

Vask apparatet av og til med en klut og en blanding av lunkent vann og et nøytralt vaskemiddel som er egnet for vask av kjøleskap innvendig. Du må aldri bruke skuremidler. Kjøleskapdeler må aldri rengjøres med brennbare væsker. Dampen kan skape brann- eller eksplosjonsfare. Rengjør utsiden av apparatet og dørpakningen med en fuktig klut og tørk med en tørr klut.

Ikke bruk damprengjøringsutstyr.

Kondensatoren, som sitter på baksiden av apparatet, bør rengjøres regelmessig med støvsuger.

#### VIKTIG:

- Knappene og displayet på kontrollpanelet må ikke rengjøres med alkohol eller alkoholbaserte midler, men med en tørr klut.
- Rørene i kjølesystemet sitter nær avisingspannen og kan bli varme. Rengjør dem av og til med støvsuger.
- Når du skal ta ut eller sette inn glasshyllen, må du heve fremre del av hyllen slik at den passerer sperren.

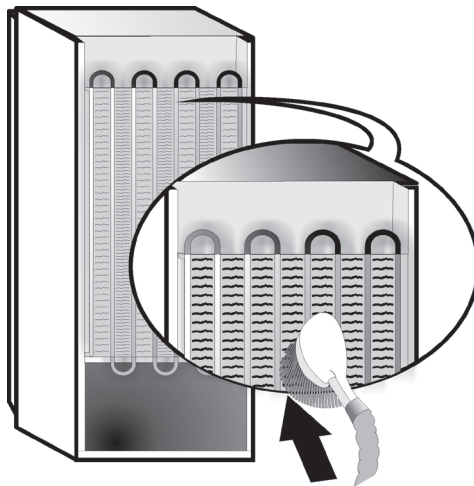



## 8. FEILSØKINGSLISTE



### 8.1. FØR DU KONTAKTER SERVICEAVDELINGEN...

Driftsproblemer er ofte et resultat av små ting som du kan fikse selv uten verktøy av noe slag.

PROBLEM	LØSNING
<b>Apparatet virker ikke:</b>	<ul style="list-style-type: none"><li>• Er strømledningen satt inn i en strømførende kontakt med riktig spenning?</li><li>• Har du kontrollert verneinnretningene og sikringene i boligens elektriske anlegg?</li></ul>
<b>Hvis det er vann i avisingspannen:</b>	<ul style="list-style-type: none"><li>• Dette er normalt i varmt, fuktig vær. Pannen kan til og med bli halvfull. Sørg for at apparatet er i vater slik at vannet ikke renner ut.</li></ul>
<b>Hvis kantene på skapet, som er i kontakt med dørpakningen, føles varme:</b>	<ul style="list-style-type: none"><li>• Dette er normalt i varmt vær og når kompressoren er i gang.</li></ul>
<b>Hvis lyset ikke virker:</b>	<ul style="list-style-type: none"><li>• Har du kontrollert verneinnretningene og sikringene i boligens elektriske anlegg?</li><li>• Er strømledningen satt inn i en strømførende kontakt med riktig spenning?</li><li>• Hvis LED-lysepærene har gått, må brukeren ringe Serviceavdelingen for å få dem skiftet ut med pærer av samme type, som kun er tilgjengelig fra våre Servicesentre eller autoriserte forhandlere.</li></ul>
<b>Hvis motoren synes å gå for mye:</b>	<ul style="list-style-type: none"><li>• Motorens driftstid avhenger av ulike ting: antall døråpninger, mengden mat som oppbevares, romtemperaturen, innstillingen til temperaturbryterne.</li><li>• Er kondensatoren (bak på apparatet) fri for støv og lo?</li><li>• Er døren ordentlig lukket?</li><li>• Sitter dørpakningene som de skal?</li><li>• Motoren går alltid lenger på varme dager eller hvis rommet er varmt.</li><li>• Hvis døren på apparatet har blitt stående åpen en stund, eller hvis det er lagt inn store mengder mat, vil motoren gå lenger for å kjøle ned apparatet innvendig.</li></ul>
<b>Hvis temperaturen i apparatet er for høy:</b>	<ul style="list-style-type: none"><li>• Er bryterne på apparatet korrekt innstilt?</li><li>• Er det lagt en stor mengde mat i apparatet?</li><li>• Kontroller at døren ikke åpnes for ofte.</li><li>• Kontroller at døren lukkes som den skal.</li></ul>
<b>Hvis dørene ikke kan åpnes og lukkes som de skal:</b>	<ul style="list-style-type: none"><li>• Kontroller at det ikke er pakker med mat som blokkerer døren.</li><li>• Kontroller at innvendige deler eller den automatiske ismakeren ikke er ute av stilling.</li><li>• Kontroller at dørpakningene ikke er skitne eller klebrige.</li><li>• Sørg for at apparatet står i vater.</li></ul>

## 8.2. DRIFTSFORSTYRRELSER

Hvis det utløses driftsalarmer (de vises også med lysende bokstaver (f.eks. Feil 1, Feil 2 osv...), må du ringe serviceavdelingen og oppgi alarmkoden. Lydalarmeren er aktivert, alarmikonet  tennes og bokstaven F blinker på displayet i henhold til feilkoden beskrevet nedenfor:

Feilkode	Visualisering
Feil 2	Bokstaven F blinker på/av med frekvens på 0,5 sek. Blinker PÅ 2 ganger og slukkes deretter i 5 sekunder. Mønsteret gjentas.  x2
Feil 3	Bokstaven F blinker på/av med frekvens på 0,5 sek. Blinker PÅ 3 ganger og slukkes deretter i 5 sekunder. Mønsteret gjentas.  x3
Feil 6	Bokstaven F blinker på/av med frekvens på 0,5 sek. Blinker PÅ 6 ganger og slukkes deretter i 5 sekunder. Mønsteret gjentas.  x6

## 9. KUNDESERVICE

### Før serviceavdelingen kontaktes:

Slå apparatet på igjen for å se om problemet er løst. Hvis ikke, kobler du apparatet fra strømforsyningen og venter i omtrent en time før du skrur det på igjen.

Hvis apparatet fremdeles ikke fungerer som det skal etter at du har utført kontrollene beskrevet i feilsøkinglisten og slått apparatet på igjen, må du kontakte serviceavdelingen og forklare problemet.

### Oppgi følgende:

- apparatets modell og serienummer (som står på servicemerket),
- problemets art,

**SERVICE** 0000 000 00000



- servicenummeret (nummeret etter ordet SERVICE på informasjonsskiltet på innsiden av apparatet),
- din fullstendige adresse,
- ditt telefonnummer og retningsnummer.

### Merk:

Du kan endre hvilken vei døren åpner seg. Hvis dette gjøres av serviceavdelingen, dekkes det ikke av garantien.

# INDEKS

Rozdział 1: <b>INSTALACJA</b> .....	160
1.1. INSTALOWANIE JEDNEGO URZĄDZENIA .....	160
1.2. INSTALOWANIE DWÓCH URZĄDZEŃ .....	160
1.3. REGULACJA DRZWICZEK (JEŻELI JEST DOSTĘPNA) .....	160
Rozdział 2: <b>FUNKCJE</b> .....	161
2.1. INTELIGENTNY WYŚWIETLACZ* .....	161
2.2. KONTROLA ZAMRAŻANIA 6TH SENSE / KONTROLA ZAMRAŻANIA PROFREEZE .....	161
2.3. PRZYCISK WŁ./TRYB CZUWANIA .....	161
2.4. ALARM AWARII ZASILANIA .....	161
2.5. ALARM TEMPERATUROWY .....	161
2.6. ALARM OTWARTYCH DRZWI .....	161
2.7. TRYB PARTY* .....	162
2.8. SHOCK FREEZE* .....	162
2.9. SZYBKIE MROŻENIE (FAST FREEZE)* .....	162
2.10. FUNKCJA ECO NIGHT (TARYFA NOCNA PRĄDU) * .....	163
2.11. KONTROLA ZAMRAŻANIA* .....	163
2.12. AUTOMATYCZNA FUNKCJA NO FROST .....	163
2.13. MODUŁ DO LODU* .....	164
2.14. OŚWIETLENIE LED* .....	164
Rozdział 3: <b>UŻYTKOWANIE</b> .....	164
3.1. JAK ZWIĘKSZYĆ POJEMNOŚĆ ZAMRAŻARKI .....	164
3.2. UWAGI .....	164
Rozdział 4: <b>WSKAZÓWKI DOTYCZĄCE PRZECHOWYWANIA ARTYKUŁÓW SPOŻYWCZYCH</b> ...	165
4.1. CZAS PRZECHOWYWANIA MROŻONEJ ŻYWNOŚCI .....	165
4.2. WSKAZÓWKI DOTYCZĄCE MROŻENIA I PRZECHOWYWANIA ŚWIEŻEJ ŻYWNOŚCI .....	166
4.3. KORZYSTANIE Z WKŁADÓW CHŁODZĄCYCH* .....	166
4.4. ŻYWNOŚĆ MROŻONA: WSKAZÓWKI DOTYCZĄCE KUPOWANIA .....	166
Rozdział 5: <b>ODGŁOSY PRACY URZĄDZENIA</b> .....	167
Rozdział 6: <b>ZALECENIA W PRZYPADKU NIEUŻYWANIA URZĄDZENIA</b> .....	168
6.1. NIEOBECNOŚĆ/WAKACJE .....	168
6.2. PRZENOSZENIE .....	168
6.3. AWARIA ZASILANIA .....	168
Rozdział 7: <b>KONSERWACJA I CZYSZCZENIE</b> .....	168
Rozdział 8: <b>INSTRUKCJA ROZWIĄZYWANIA PROBLEMÓW</b> .....	169
8.1. PRZED ZWRÓCENIEM SIĘ DO SERWISU TECHNICZNEGO ... ..	169
8.2. USTERKI .....	170
Rozdział 9: <b>SERWIS TECHNICZNY</b> .....	170
Inne:	
DRZWICZKI Z ZAWIASEM ODWROTNYM (WERSJA 1) .....	267
DRZWICZKI Z ZAWIASEM ODWROTNYM (WERSJA 2) .....	269
WYJMOWANIE/WKŁADANIE WNĘTRZA ZAMRAŻARKI .....	271

## UWAGA:

Instrukcje dotyczą kilku modeli, dlatego też mogą pojawiać się różnice. Rozdziały dotyczące wyłącznie konkretnych urządzeń zostały oznaczone gwiazdką (\*).

Funkcje dostępne w posiadanym modelu urządzenia można znaleźć w SKRÓCONEJ INSTRUKCJI OBSŁUGI.

# 1. INSTALACJA

## 1.1. INSTALOWANIE JEDNEGO URZĄDZENIA

Aby zapewnić odpowiednią wentylację, należy pozostawić trochę miejsca po obu stronach urządzenia i nad nim.

Odległość pomiędzy tylną ścianką urządzenia a ścianą powinna wynosić co najmniej 50 mm.

Zmniejszenie tej odległości spowoduje zwiększenie zużycia energii przez produkt.

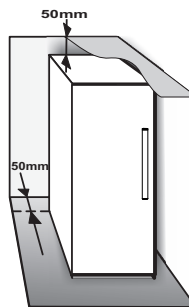

## 1.2. INSTALOWANIE DWÓCH URZĄDZEŃ

Podczas instalowania zamrażarki ① razem z chłodziarką ② należy upewnić się, że zamrażarka znajduje się po lewej stronie, a chłodziarka po prawej (jak przedstawiono na rysunku). Po lewej stronie chłodziarki znajduje się specjalny element chroniący przed zjawiskiem kondensacji pomiędzy urządzeniami.

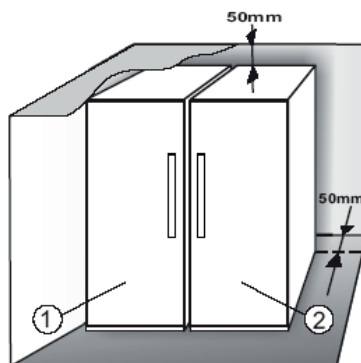

Zalecamy instalację dwóch urządzeń z użyciem zestawu połączeniowego ③ (w sposób przedstawiony na rysunku). Można go zakupić w serwisie.

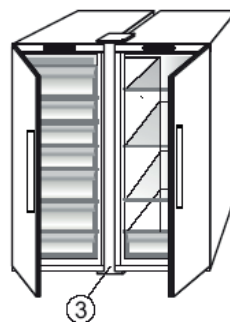

## 1.3. REGULACJA DRZWIČEK (JEŻELI JEST DOSTĘPNA)

Służy do poziomowania drzwiczek za pomocą regulowanego dolnego zawiasu (wybrać modele)

Jeżeli drzwiczki lodówki znajdują się niżej niż drzwiczki zamrażarki, podnieść drzwiczki lodówki obracając śrubę regulującą w kierunku przeciwnym do ruchu wskazówek zegara za pomocą klucza M10.

Jeżeli drzwiczki zamrażarki znajdują się niżej niż drzwiczki lodówki, podnieść drzwiczki zamrażarki obracając śrubę regulującą w kierunku przeciwnym do ruchu wskazówek zegara za pomocą klucza M10.

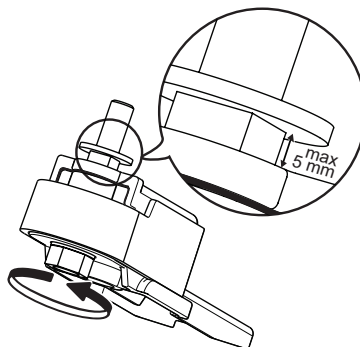

## 2. FUNKCJE

### 2.1. INTELIGENTNY WYŚWIETLACZ\*

Ta funkcja pozwala oszczędzać energię. Aby włączyć/ wyłączyć tę funkcję, należy postępować zgodnie z instrukcjami w Skróconej instrukcji obsługi. Dwie sekundy od włączenia funkcji inteligentnego wyświetlacza następuje jego wygaszenie. Aby dokonać regulacji temperatury lub skorzystać z innych funkcji, należy włączyć wyświetlacz. W tym celu nacisnąć dowolny przycisk. Po około 15 sekundach bez wykonywania żadnych czynności wyświetlacz zgaśnie ponownie. Po wyłączeniu tej funkcji zostanie przywrócony normalny wygląd wyświetlacza. Funkcja inteligentnego wyświetlacza jest automatycznie wyłączana w przypadku awarii zasilania. Należy pamiętać, że ta funkcja nie powoduje odłączenia urządzenia od zasilania, ale jedynie zmniejszenie poboru mocy przez wyświetlacz zewnętrzny.

**Uwaga:** Deklarowane zużycie energii urządzenia dotyczy pracy z włączoną funkcją Inteligentnego wyświetlacza. Funkcja jest dostępna wyłącznie w modelach z panelem użytkownika na drzwiach.

### 2.2. KONTROLA ZAMRAŻANIA 6TH SENSE / KONTROLA ZAMRAŻANIA PROFREEZE

Funkcja Kontrola zamrażania 6th Sense / Kontrola zamrażania ProFreeze utrzymuje właściwą temperaturę w następujących przypadkach:

#### - Chwilowo otwarte drzwi

Funkcja jest uruchamiana, gdy otwarcie drzwi powoduje wzrost temperatury wewnętrznej do poziomu, który nie może zagwarantować bezpiecznego przechowywania żywności. Funkcja pozostaje włączona do momentu przywrócenia optymalnych warunków przechowywania żywności.



#### - Świeża żywność przechowywana w zamrażarce

Funkcja jest uruchamiana po umieszczeniu świeżej żywności w zamrażarce i pozostaje włączona do momentu osiągnięcia optymalnych warunków zamrażania, aby zapewnić optymalną jakość zamrażania przy najniższym zużyciu energii.



**Uwaga:** Oprócz ilości żywności wkładanej do zamrażarki, na długość działania funkcji Kontrola zamrażania 6th Sense / Kontrola zamrażania ProFreeze wpływa temperatura otoczenia oraz ilość żywności już znajdującej się w zamrażarce. Dlatego nawet znaczne różnice w czasie działania tej funkcji są zjawiskiem normalnym.

### 2.3. PRZYCISK WŁ./TRYB CZUWANIA

Ta funkcja pozwala włączyć komory zamrażarki lub ustawić je w trybie czuwania. Aby włączyć tryb czuwania urządzenia, należy nacisnąć i przytrzymać przez 3

sekundy  przycisk Wł./Tryb czuwania. Gdy urządzenie znajduje się w trybie czuwania, nie działa oświetlenie w komorze zamrażarki. Należy pamiętać, że ta czynność nie powoduje odłączenia urządzenia od zasilania elektrycznego. Aby włączyć urządzenie, ponownie naciśnij przycisk Wł./Tryb czuwania .

### 2.4. ALARM AWARII ZASILANIA

W przypadku przerwy w dopływie prądu po przywróceniu zasilania urządzenie automatycznie monitoruje temperaturę w komorze zamrażarki. Jeśli temperatura w zamrażarce wzrośnie powyżej poziomu zamrażania, po ponownym włączeniu zasilania włączy się wskaźnik awarii zasilania , zacznie migać kontrolka alarmu  oraz zostanie wyemitowany sygnał dźwiękowy. Aby wyłączyć alarm, nacisnąć jeden raz przycisk Wyłączenia alarmu .



W przypadku alarmu awarii zasilania zalecane jest przeprowadzenie następujących czynności:

- Jeśli produkty spożywcze w zamrażarce zostały rozmrożone, ale nadal są zimne, należy koniecznie spożyć je w ciągu 24 godzin.
- Jeśli produkty spożywcze w zamrażarce są nadal zamrożone, oznacza to, że uległy one ponownemu zamrożeniu po uprzednim rozmrożeniu w okresie przerwy w dopływie prądu, co prowadzi do pogorszenia smaku, jakości i wartości odżywczych żywności i może spowodować, że jej spożycie będzie niebezpieczne dla zdrowia. Zaleca się nie spożywać takiej żywności i wyrzucić całą zawartość zamrażarki. Alarm awarii zasilania służy jako wskazówka dotycząca jakości żywności w zamrażarce w przypadku awarii zasilania. Nie gwarantuje on jednak jakości żywności ani bezpieczeństwa w razie jej spożycia. Zaleca się, aby konsumenci we własnym zakresie ocenili jakość produktów spożywczych w komorze zamrażarki.



### 2.5. ALARM TEMPERATUROWY

Emitowany jest alarm dźwiękowy i miga kontrolka temperatury (°C). Alarm włącza się, gdy:

- Urządzenie jest podłączane do zasilania po dłuższej przerwie w eksploatacji
- Temperatura w komorze zamrażarki jest zbyt wysoka
- W zamrażarce umieszczono więcej świeżej żywności, niż ilość podana na tabliczce znamionowej
- Drzwi zamrażarki są otwarte od dłuższego czasu.

Aby wyciszyć brzęczyk alarmu, nacisnąć jeden raz przycisk Wyłączenia alarmu . Gdy temperatura w komorze zamrażarki spadnie poniżej -10°C, kontrolka alarmu  automatycznie zgaśnie, natomiast kontrolka ustawionej temperatury (°C) przestanie migać i wyświetli wybrane ustawienie.

### 2.6. ALARMU OTWARTYCH DRZWI

Miga ikona alarmu  i emitowany jest sygnał dźwiękowy. Alarm uruchamia się, gdy drzwi pozostają otwarte przez ponad 2 minuty. Aby wyłączyć alarm otwarcia drzwi, należy zamknąć drzwi. Aby wyciszyć alarm dźwiękowy,  nacisnąć przycisk Wyłączenia alarmu.

\* Opcja dostępna wyłącznie w wybranych modelach. Aby sprawdzić, czy funkcja jest dostępna dla posiadanego modelu, zapoznaj się ze SKRÓCONĄ INSTRUKCJĄ OBSŁUGI.

## 2.7. PARTY MODE (TRYB PARTY) \*

Ta funkcja umożliwia chłodzenie napojów w komorze zamrażarki. Po upływie 30 minut od włączenia funkcji (czas niezbędny do schłodzenia butelki o poj. 0,75 l bez ryzyka pęknięcia szkła), ikona zaczyna migać i rozlega się sygnał dźwiękowy: należy wtedy wyjąć butelkę i wyłączyć sygnał poprzez naciśnięcie przycisku Wyłączenia alarmu.

**Ważne:** Nie pozostawiać butelki w komorze zamrażarki przez czas przekraczający niezbędny czas do jej schłodzenia.



## 2.8. SHOCK FREEZE\*

Komorza „Shock Freeze” została specjalnie zaprojektowana do bardzo szybkiego zamrażania do 2 kg świeżej żywności. Bardzo szybka funkcja „Shock Freeze” minimalizuje tworzenie się kryształków lodu wewnątrz zamrażanej żywności, co zapewnia najwyższą możliwą jakość po rozmrożeniu żywności przed spożyciem. Gdy funkcja „Shock Freeze” nie jest włączona, komorę można wykorzystywać do standardowego zamrażania lub przechowywania już zamrożonej żywności.

**Uwaga:** Gdy funkcja „Shock Freeze” jest włączona, może być słyszalny niski dźwięk. Jest to normalne zjawisko spowodowane przez przepływ powietrza, które zapewnia optymalny rozkład zimnego powietrza w komorze.

### Włączanie i wyłączenie funkcji „Shock Freeze”:

1. Upewnij się, że od poprzedniego włączenia funkcji „Shock Freeze” minęło co najmniej 12 godzin (jeśli w ogóle była włączona). Funkcji nie należy włączać częściej niż co 12 godzin.
2. Upewnij się, że funkcja „Szybkie zamrażanie” nie jest włączona: Funkcji „Shock Freeze” i „Szybkie zamrażanie” nie należy włączać jednocześnie.
3. Opróżnij komorę „Shock Freeze”.
4. Aktywuj funkcję „Shock Freeze” krótko dotykając przycisku  na panelu sterowania: zapala się ikona, a wentylatory znajdujące się u dołu komory przybliżają się zwiększając przepływ zimnego powietrza i w rezultacie przyspieszając proces mrożenia.
5. Umieść żywność do zamrożenia w komorze, kilka centymetrów (minimalnie 2 cm) od wentylatorów z tyłu komory, aby umożliwić przepływ zimnego powietrza.
6. Aby uzyskać maksymalną prędkość zamrażania, zalecamy nie wyłączać funkcji „Shock Freeze” przed jej automatycznym wyłączeniem i pozostawić drzwi zamknięte.

7. Funkcja „Shock Freeze” ulega automatycznej dezaktywacji po 4-5 godzinach działania: wskaźnik  wyłącza się i wentylatory przestają pracować. Oprócz tego, funkcję „Shock Freeze” można wyłączyć w dowolnym momencie krótko naciskając przycisk  na panelu sterowania: wskaźnik  wyłącza się i wentylatory przestają pracować.

### Uwaga:





- **Brak kompatybilności z funkcją „Szybkie zamrażanie”**

Aby zagwarantować optymalną wydajność, nie należy korzystać jednocześnie z funkcji „Shock Freeze” i „Szybkie zamrażanie”. Dlatego, jeśli została już włączona funkcja „Szybkie zamrażanie”, należy ją wyłączyć przed włączeniem funkcji „Shock Freeze” (i na odwrót).

- **Jeżeli wentylatory w komorze Shock Freeze nie rozpoczynają pracy**

Może się zdarzyć, że po włączeniu funkcji „Shock Freeze” zaświeci się kontrolka , jednakże wentylatory nie zaczną pracować. Jest to normalne zjawisko i oznacza, że trwa rozmrażanie zamrażarki. Po zakończeniu fazy rozmrażania (maksymalnie: 1,5 godziny) wentylatory zaczną automatycznie pracować i rozpocznie się proces „Shock Freeze”.

- **Jeżeli wskaźnik  nie zaświeca się**

Jeżeli po wciśnięciu przycisku ikona zapala się  : oznacza to, że przycisk wcisniono przez zbyt długi czas . Aby włączyć funkcję „Shock Freeze”, należy w pierwszej kolejności wyłączyć funkcję szybkiego zamrażania (w tym celu naciśnij przycisk  przez 3 sekundy, a następnie krótko naciśnij przycisk , bez przytrzymywania go dłużej niż przez 1 sekundę.

## 2.9. SZYBKIE ZAMRAŻANIE\*

**Ilość świeżej żywności (w kilogramach), którą można zamrozić w ciągu 24 godzin, została podana na tabliczce znamionowej urządzenia.**

Funkcji tej używa się w celu osiągnięcia optymalnej pracy urządzenia, 24 godziny przed umieszczeniem świeżej żywności w zamrażarce. Należy postępować zgodnie z poleceniami zawartymi w Skróconej instrukcji obsługi, by włączyć/wyłączyć tę funkcję. Po włożeniu żywności do zamrażarki, na ogół wystarczy włączyć funkcję szybkiego mrożenia na 24 godz. Funkcja szybkiego zamrażania wyłącza się automatycznie po upływie 50 godzin.

### Uwaga:



Aby oszczędzać energię podczas zamrażania niewielkich porcji żywności, funkcję szybkiego zamrażania można wyłączyć po kilku godzinach.



\* Opcja dostępna wyłącznie w wybranych modelach. Aby sprawdzić, czy funkcja jest dostępna dla posiadanego modelu, zapoznaj się ze SKRÓCONĄ INSTRUKCJĄ OBSŁUGI.

- **Brak kompatybilności z funkcją „Shock Freeze”**

Aby zagwarantować optymalną wydajność, nie należy korzystać jednocześnie z funkcji „Shock Freeze” i „Szybkie zamrażanie”. Dlatego, jeśli została już włączona funkcja „Szybkie zamrażanie”, należy ją wyłączyć przed włączeniem funkcji „Shock Freeze” (i na odwrót).

## 2.10. FUNKCJA ECO NIGHT (TARYFA NOCNA PRĄDU) \*

Funkcja Eco Night umożliwia koncentrację zużycia energii przez urządzenie w godzinach obowiązywania niższych stawek (zwykle w nocy), gdy energia elektryczna jest łatwiej dostępna i tańsza niż w ciągu dnia (wyłącznie w krajach, w których stosowany jest system wielu taryf czasowych – stawki energii należy sprawdzić u lokalnego dostawcy energii elektrycznej). Aby włączyć funkcję, naciśnij przycisk  na początku okresu obowiązywania niższych stawek (w zależności od obowiązującego planu stawek). Jeśli na przykład czas obowiązywania niższych stawek zaczyna się o godzinie 20:00, należy o tej godzinie nacisnąć przycisk . Gdy funkcja jest włączona, świeci kontrolka Eco Night . Po włączeniu funkcji urządzenie automatycznie dostosowuje zużycie energii do wybranej godziny i zużywa mniej energii w ciągu dnia niż w nocy.

**WAŻNE:** Aby zapewnić prawidłowe działanie, funkcja musi być włączona w nocy i w ciągu dnia. Funkcja pozostaje włączona aż do momentu wyłączenia (jest również wyłączana w przypadku awarii zasilania lub wyłączenia urządzenia). Aby wyłączyć funkcję, ponownie naciśnij przycisk . Gdy funkcja jest wyłączona, kontrolka Eco Night  nie świeci.

**Uwaga:** Deklarowane zużycie energii urządzenia dotyczy pracy z wyłączoną funkcją Eco Night.

## 2.11. KONTROLA ZAMRAŻANIA\*

Kontrola zamrażania to zaawansowana technologia, która pozwala na zredukowanie do minimum wahań temperatury w komorze zamrażarki, dzięki innowacyjnemu systemowi obiegu powietrza, całkowicie niezależnemu od obiegu chłodziarki. Występowanie oparzelin mrozowych jest znacznie zredukowane, a żywność zachowuje naturalny kolor i jakość.

Aby uruchomić funkcję Kontroli zamrażania, należy wybrać funkcję z menu, ustawić >WŁ< i nacisnąć przycisk OK, aby zatwierdzić wybór. Aby wyłączyć tę funkcję, powtórzyć tę samą procedurę ustawiając >WYŁ<.

Ta funkcja działa prawidłowo w określonym zakresie temperatur: od -22°C do -24°C.

Jeżeli temperatura wewnątrz zamrażarki będzie ustawiona powyżej -22°C, to po włączeniu tej funkcji temperatura zostanie automatycznie obniżona do -22°C, aby dostosować się do wymaganego zakresu pracy. Jeżeli przy włączonej funkcji użytkownik ustawi temperaturę zamrażarki wykraczającą poza wymagany zakres, funkcja ta zostanie automatycznie wyłączona. Podczas działania funkcji Szybkiego zamrażania, funkcja „Kontroli zamrażania” jest niedostępna, do czasu wyłączenia funkcji Szybkiego zamrażania.

## 2.12. AUTOMATYCZNA FUNKCJA NO FROST

Urządzenie zostało wyposażone w funkcję automatycznego rozmrażania w zależności od warunków użytkowania i wilgotności otoczenia.

Zamrażarki **NO FROST** zapewniają przepływ zimnego powietrza wokół obszarów przechowywania, co chroni przed tworzeniem się lodu i całkowicie eliminuje potrzebę rozmrażania.

Mrożona żywność nie przywiera do ścianek, etykiety pozostają czytelne, a przestrzeń przechowywania pozostaje czysta i uporządkowana.

Funkcja ta w połączeniu z funkcją Kontroli zamrażania 6th Sense / Kontroli zamrażania ProFreeze nie tylko steruje czujnikiem, ale także kieruje siłą chłodzenia dokładnie tam, gdzie jest ona potrzebna, co optymalizuje efektywność energetyczną.

\* Opcja dostępna wyłącznie w wybranych modelach. Aby sprawdzić, czy funkcja jest dostępna dla posiadanego modelu, zapoznaj się ze SKRÓCONĄ INSTRUKCJĄ OBSŁUGI.



## 2.13. MODUŁ DO LODU\*

### SPOSÓB PRZYGOTOWYWANIA KOSTEK LODU

Tacę na kostki lodu można wyjąć pociągając ją w kierunku do siebie.



**OSTRZEŻENIE:** napełniaj tylko wodą pitną (maksymalny poziom = 2/3 całkowitej pojemności).

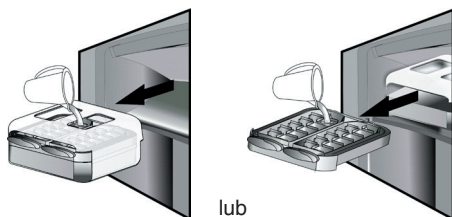

Umieść z powrotem moduł do lodu w komorze zamrażarki lub z powrotem umieść tacę na kostki lodu w module do lodu. Uważać, aby nie rozlać wody.



Odczekaj, aż ukształtują się kostki lodu (zaleca się odczekać około 4 godzin).

**UWAGA:** Moduł do lodu można wyjmować. Można go umieścić w położeniu poziomym gdziekolwiek w przegrodzie zamrażarki lub wyjąć z urządzenia, gdy wytwarzanie lodu nie jest potrzebne.

## 3. UŻYTKOWANIE

### 3.1. JAK ZWIĘKSZYĆ POJEMNOŚĆ ZAMRAŻARKI

Sposoby na zwiększenie pojemności komory zamrażarki:

- wyjąć koszyki / klapki\*, by zwiększyć miejsce na duże produkty.
- umieścić produkty spożywcze bezpośrednio na półkach zamrażarki.
- wyjąć moduł do lodu\*.
- wyjąć stojak na butelki\*.

### SPOSÓB WYJMOWANIA KOSTEK LODU

Upewnij się, że pod tacą na lód znajduje się pojemnik. Jeśli nie, wsuń pojemnik.

Silnie obróć jedną z dźwigni w prawo, aż taca lekko się obróci. Kostki lodu wpadną do pojemnika.



W razie potrzeby powtórz krok 2 dla drugiej połowy tacy.

Aby wyjąć lód, lekko podnieś pojemnik i pociągnij go do siebie.

**UWAGA:** można też wyjąć cały moduł do lodu z urządzenia i potem w dowolnym wygodnym miejscu wyjmować kostki lodu (na przykład: bezpośrednio na stole).

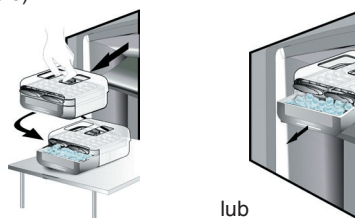

### 2.14. OŚWIETLENIE LED\*

W systemie oświetlenia wewnątrz zamrażarki zastosowano diody LED, które zapewniają lepsze oświetlenie i bardzo niskie zużycie energii. Jeśli oświetlenie LED nie działa, w celu jego wymiany należy skontaktować się z serwisem.

### 3.2. UWAGI

- Nie blokuj obszaru wylotu powietrza (znajdującego się na tylnej ścianie urządzenia) produktami spożywczymi.
- Jeżeli zamrażarka jest wyposażona w klapkę, pojemność przechowywania można zwiększyć poprzez wyjęcie klapki.
- Wszystkie półki, klapki i koszyki są wymiwalne.
- Na temperaturę wewnątrz urządzenia wpływa temperatura otoczenia, częstotliwość otwierania drzwi oraz miejsce, w jakim stoi urządzenie. Czynniki te należy uwzględnić podczas ustawiania temperatury.
- O ile nie zostało określone inaczej, akcesoria urządzenia nie nadają się do mycia w zmywarce.

\* Opcja dostępna wyłącznie w wybranych modelach. Aby sprawdzić, czy funkcja jest dostępna dla posiadanego modelu, zapoznaj się ze SKRÓCONĄ INSTRUKCJĄ OBSŁUGI.



## 4. WSKAZÓWKI DOTYCZĄCE PRZECHOWYWANIA ARTYKUŁÓW SPOŻYWCZYCH

Komora zamrażarki jest doskonałym miejscem do przechowywania mrożonej żywności, przygotowywania kostek lodu i zamrażania świeżej żywności.

Maksymalny ciężar żywności, jaką można zamrozić w ciągu doby, przedstawiono na tabliczce znamionowej (...kg/24 godz.).

Aby przechowywać w zamrażarce niewielką ilość żywności, zalecamy korzystanie z najzimniejszego obszaru komory zamrażarki, który występuje w górnej części lub pośrodku komory, w zależności od modelu (aby dowiedzieć się, który obszar służy do zamrażania świeżej żywności, patrz karta produktu).

### 4.1. CZAS PRZECHOWYWANIA MROŻONEJ ŻYWNOCI

W poniższej tabeli przedstawiono zalecany czas przechowywania mrożonych artykułów żywnościowych.

ŻYWNOSĆ	CZAS PRZECHOWYWANIA (miesiące)
<b>Mięso</b>	
Wołowina	8 - 12
Wołowina, cielęcina	6 - 9
Jagnięcina	6 - 8
Królik	4 - 6
Mięso mielone / podroby	2 - 3
Kiełbaski	1 - 2
<b>Drób</b>	
Kurczak	5 - 7
Indyk	6
Podroby drobiowe	2 - 3
<b>Skorupiaki</b>	
Mięczaki, homary	1 - 2
Kraby	1 - 2
<b>Małże</b>	
Ostrygi, bez skorupy	1 - 2

<b>Ryby</b>	
Tłuste (tosoś, śledź, makrela)	2 - 3
Chude (dorsz, sola)	3 - 4
<b>Potrawy duszone</b>	
Mięso, drób	2 - 3
<b>Nabiał</b>	
Maślo	6
Sery	3
Kremówka	1 - 2
Lody	2 - 3
Jajka	8
<b>Zupy i sosy</b>	
Zupa	2 - 3
Sos mięsny	2 - 3
Pasztet	1
Ratatouille	8
<b>Ciasto i chleb</b>	
Chleb	1 - 2
Ciasta zwykłe	4
Torty	2 - 3
Naleśniki	1 - 2
Ciasta na zimno	2 - 3
Tarta	1 - 2
Pizza	1 - 2

\* Opcja dostępna wyłącznie w wybranych modelach. Aby sprawdzić, czy funkcja jest dostępna dla posiadanego modelu, zapoznaj się ze SKRÓCONĄ INSTRUKCJĄ OBSŁUGI.

## OWOCE I WARZYWA

ŻYWNÓŚĆ	CZAS PRZECHOWYWANIA (miesiące)
<b>Owoce</b>	
Jabłka	12
Morele	8
Jeżyny	8 - 12
Czarne i czerwone porzeczki	8 - 12
Wiśnie	10
Brzoskwinie	10
Gruszki	8 - 12
Śliwki	10
Maliny	8 - 12
Truskawki	10
Rabarbar	10
Soki owocowe (pomarańczowy, cytrynowy, grejpfrutowy)	4 - 6
<b>Warzywa</b>	8 - 10
Szparagi	6 - 8
Bazylia	12
Fasola	8 - 10
Karczochy	8 - 10
Brokuły	8 - 10
Brukselka	8 - 10
Kalafior	10 - 12
Marchew	6 - 8
Seler	8
Grzyby (pieczarki)	6 - 8
Pietruszka	10 - 12
Papryka	12
Groszek	12
Fasola szparagowa	12
Szpinak	8 - 10
Pomidory	8 - 10
Cukinia	

Zalecamy oznaczanie i datowanie żywności mrożonej. Etykieta pomoże w identyfikowaniu artykułu i określeniu, kiedy powinien zostać zużyty, by nie stracił wartości odżywczych. Nie należy ponownie mrozić rozmrożonej żywności.

## 4.2. WSKAZÓWKI DOTYCZĄCE MROŻENIA I PRZECHOWYWANIA ŚWIEŻEJ ŻYWNÓŚCI

- Przed zamrożeniem owinąć i zabezpieczyć świeżą żywność, używając: folii aluminiowej, folii kuchennej, szczelnych worków plastikowych, pojemników plastikowych z pokrywkami lub specjalnych pojemników, o ile są odpowiednie do zamrażania żywności.
- Aby zapewnić wysoką jakość zamrażania, produkty spożywcze muszą być świeże, dojrzałe i najwyższej jakości.
- Świeże warzywa i owoce powinny być zamrażane jak najszybciej po zebraniu, aby zachowały pełne wartości odżywcze, konsystencję, kolor i smak.

Niektóre gatunki mięs, szczególnie dziczyzna, powinny przez pewien czas wisieć przed zamrożeniem.

### Uwaga:

- Ciepłą żywność należy zawsze schłodzić przed umieszczeniem w zamrażarce.
- Całkowicie lub częściowo rozmrożoną żywność należy jak najszybciej spożyć. Rozmrożonej żywności nie należy ponownie zamrażać, chyba że zostanie ugotowana. Rozmrożoną żywność po ugotowaniu można zamrozić ponownie.
- Nie należy zamrażać butelek z płynami.

## 4.3. KORZYSTANIE Z WKŁADÓW CHŁODZĄCYCH\*

Wkłady chłodzące pomagają utrzymać żywność w stanie zamrożenia w przypadku awarii zasilania. Aby optymalnie je wykorzystać, należy umieścić je nad żywnością przechowywaną w górnej części komory.

## 4.4. ŻYWNÓŚĆ MROŻONA: WSKAZÓWKI DOTYCZĄCE KUPOWANIA

Kupowanie produktów mrożonych:

- Należy sprawdzić, czy opakowanie nie jest uszkodzone (żywność mrożona w uszkodzonym opakowaniu może tracić wartość odżywczą). Jeśli opakowanie jest napuchnięte lub ma ślady wilgoci, prawdopodobnie produkt nie był przechowywany w optymalnych warunkach i doszło do jego rozmrożenia.
- Robiąc zakupy, należy kupować produkty mrożone pod koniec wizyty w sklepie i przechowywać je w izolacyjnej torbie chłodniczej.
- Po powrocie do domu należy natychmiast umieścić mrożoną żywność w zamrażarce.
- Jeśli żywność została rozmrożona, nawet częściowo, nie należy jej ponownie zamrażać. Spożyć przed upływem 24 godzin.
- Należy unikać lub ograniczyć do minimum zmiany temperatury. Należy przestrzegać daty przydatności do spożycia podanej na opakowaniu.
- Należy zawsze przestrzegać zaleceń dotyczących przechowywania podanych na opakowaniu.

## 5. ODGŁOSY PRACY URZĄDZENIA

Dźwięki dobiegające z urządzenia są zjawiskiem normalnym, ponieważ zostało ono wyposażone w kilka wentylatorów i silników służących do regulacji wydajności, które są automatycznie włączane i wyłączane.

Niektóre odgłosy pracy można ograniczyć poprzez

- Wypoziomowanie urządzenia i zainstalowanie go na równej powierzchni.
- Oddzielenie i zapobieganie stykaniu się urządzenia z meblami.
- Sprawdzenie, czy elementy wewnętrzne są prawidłowo umieszczone.
- Sprawdzenie, czy butelki i pojemniki nie stykają się ze sobą.

Niektóre odgłosy pracy mogą być słyszalne:

Syczenie po włączeniu urządzenia po raz pierwszy lub po dłuższej przerwie.



Bulgotanie, gdy ciecz chłodząca przechodzi do przewodów rurowych.



Odgłos „BRRR” wydawany przez pracującą sprężarkę chłodziarki.



Brzęczenie, gdy zaczyna pracować zawór wody lub wentylator.



Trzaskanie, gdy zaczyna działać sprężarka lub spada lód do pojemnika. Klikanie w momencie włączania i wyłączania sprężarki.



Odgłos KLIKNIĘCIA wydawany przez termostat, który włącza się za każdym uruchomieniem sprężarki.



## 6. ZALECENIA W PRZYPADKU NIEUŻYWANIA URZĄDZENIA

### 6.1. NIEOBECNOŚĆ/WAKACJE

W przypadku dłuższej nieobecności zalecane jest wykorzystanie całej żywności i odłączenie urządzenia w celu zaoszczędzenia energii.

### 6.2. PRZENOSZENIE

1. Wyjąć wszystkie części wewnętrzne.
2. Owinąć je dobrze i zamocować przy pomocy taśmy samoprzylepnej tak, aby nie przemieszczały się lub nie zgubiły.
3. Dokręcić regulowane nóżki, aby nie dotykały powierzchni podparcia.
4. Zamknąć i unieruchomić drzwi przy użyciu taśmy klejącej, a następnie przymocować kabel zasilania również przy użyciu taśmy klejącej.

### 6.3. AWARIA ZASILANIA

W przypadku przerwy w dopływie prądu należy zadzwonić do Zakładu Energetycznego i dowiedzieć się jak długo będzie trwała przerwa w dostawie energii elektrycznej.

**Uwaga:** Należy pamiętać, że zapełnione urządzenie dłużej pozostaje zimne niż częściowo zapełnione.

Jeżeli na żywności wciąż widoczne są kryształki lodu, to można ją ponownie zamrozić, lecz jej smak oraz aromat może ulec zmianie.

Jeśli żywność wygląda na zepsutą, należy ją wyrzucić.

### W przypadku awarii zasilania do 24 godzin.

1. Pozostawić drzwi urządzenia zamknięte. Pozwoli to na maksymalnie długie utrzymanie niskiej temperatury produktów.

### W przypadku awarii zasilania powyżej 24 godzin.

1. Opróżnić komorę zamrażarki i przenieść żywność do zamrażarki przenośnej. W przypadku braku zamrażarki tego typu oraz wkładów chłodzących można spróbować wykorzystać te produkty, które są najbardziej podatne na zepsucie.
2. Opróżnić tacę na lód.

## 7. KONSERWACJA I CZYSZCZENIE

Przed przystąpieniem do czyszczenia lub czynności konserwacyjnych odłączyć urządzenie od zasilania lub wyłączyć dopływ energii elektrycznej.

Okresowo należy czyścić urządzenie za pomocą szmatki zwilżonej roztworem letniej wody i neutralnego detergentu przeznaczonego do czyszczenia wnętrza chłodziarek. Nigdy nie czyścić części chłodziarki przy użyciu łatwopalnych płynów. Opary mogą spowodować niebezpieczeństwo pożaru lub wybuchu. Zewnętrzną stronę urządzenia oraz uszczelkę drzwi należy czyścić zwilżoną szmatką, a następnie wytrzeć miękką szmatką.

Nie stosować urządzeń czyszczących parą.

Skrapacz znajdujący się z tyłu urządzenia należy regularnie czyścić za pomocą odkurzacza.

### Ważne:

- Przycisków i wyświetlacza panelu sterowania nie należy czyścić przy użyciu alkoholu lub środków na bazie alkoholu. Należy używać do tego celu wyłącznie suchej szmatki.
- Przewody rurowe systemu chłodzącego znajdują się w pobliżu ociekacza skroplin i mogą się silnie nagrzewać. Okresowo należy je czyścić za pomocą odkurzacza.
- Aby wyjąć lub wsunąć szklaną półkę, należy podnieść jej przednią część, aby przeszła przez ogranicznik.

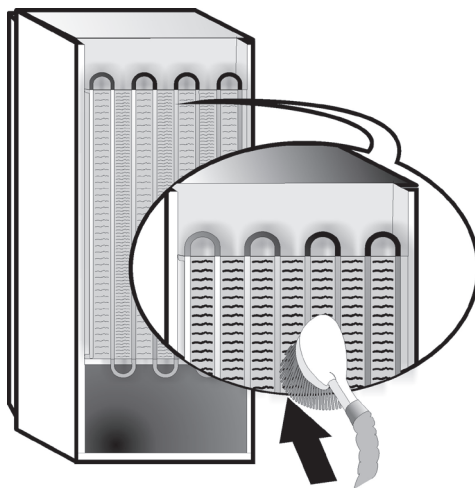

## 8. INSTRUKCJA ROZWIĄZYWANIA PROBLEMÓW



### 8.1. PRZED ZWRÓCENIEM SIĘ DO SERWISU TECHNICZNEGO...

Problemy z działaniem urządzenia często wynikają z drobnych problemów, które można rozwiązać samodzielnie bez użycia jakichkolwiek narzędzi.

PROBLEM	ROZWIĄZANIE
<b>Urządzenie nie działa:</b>	<ul style="list-style-type: none"><li>• Czy kabel zasilania jest podłączony do czynnego gniazda sieciowego o odpowiednim napięciu?</li><li>• Czy zostały sprawdzone urządzenia zabezpieczające i bezpieczniki instalacji elektrycznej w domu?</li></ul>
<b>Jeśli w ociekaczu skroplin znajduje się woda:</b>	<ul style="list-style-type: none"><li>• Jest to sytuacja normalna przy upalnej, wilgotnej pogodzie. Ociekacz może być nawet w połowie zapełniony. Upewnij się, że urządzenie jest wypoziomowane, aby woda nie wyciekła.</li></ul>
<b>Jeśli krawędzie obudowy urządzenia stykające się z uszczelką drzwi są ciepłe w dotyku:</b>	<ul style="list-style-type: none"><li>• Jest to normalne zjawisko podczas wysokich temperatur i podczas pracy sprężarki.</li></ul>
<b>Jeśli oświetlenie nie działa:</b>	<ul style="list-style-type: none"><li>• Czy zostały sprawdzone urządzenia zabezpieczające i bezpieczniki instalacji elektrycznej w domu?</li><li>• Czy kabel zasilania jest podłączony do czynnego gniazda sieciowego o odpowiednim napięciu?</li><li>• Jeżeli diody LED są zepsute, użytkownik musi skontaktować się z punktem serwisowym w celu ich wymiany na ten sam model dostępny tylko w naszych centrach obsługi posprzedażowej lub u naszych autoryzowanych przedstawicieli handlowych.</li></ul>
<b>Jeśli silnik rzadko pracuje:</b>	<ul style="list-style-type: none"><li>• Czas pracy silnika zależy od różnych czynników: częstotliwości otwierania drzwi, ilości przechowywanej żywności, temperatury pomieszczenia, ustawienia elementów sterujących temperatury.</li><li>• Czy skraplacz (z tyłu urządzenia) nie jest zakurzony i zabrudzony?</li><li>• Czy drzwi są prawidłowo zamknięte?</li><li>• Czy uszczelki drzwi są prawidłowo dopasowane?</li><li>• W gorące dni lub w ciepłym pomieszczeniu dłuższa praca silnika jest normalnym zjawiskiem.</li><li>• Jeśli drzwi urządzenia były przez pewien czas otwarte lub przechowywana jest duża ilość żywności, silnik pracuje dłużej, aby obniżyć temperaturę wewnątrz urządzenia.</li></ul>
<b>Jeśli temperatura urządzenia jest zbyt wysoka:</b>	<ul style="list-style-type: none"><li>• Czy elementy sterujące urządzenia są prawidłowo ustawione?</li><li>• Czy do urządzenia zostały dołożone większe porcje żywności?</li><li>• Sprawdzić, czy drzwi nie są zbyt często otwierane.</li><li>• Sprawdzić, czy drzwi domykają się prawidłowo.</li></ul>
<b>Jeśli drzwi nie otwierają się i nie zamykają prawidłowo:</b>	<ul style="list-style-type: none"><li>• Sprawdzić, czy opakowania żywności nie blokują drzwi.</li><li>• Sprawdzić, czy wewnętrzne części lub automatyczna kostkarka do lodu są prawidłowo umieszczone.</li><li>• Sprawdzić, czy uszczelki drzwi nie są brudne lub lepkie.</li><li>• Upewnić się, że urządzenie jest wypoziomowane.</li></ul>

## 8.2. USTERKI

W przypadku włączenia się alarmów zostaną wyświetlone odpowiednie komunikaty na wskaźnikach LED (np. Usterka 1, Usterka 2 itp.). W takiej sytuacji należy skontaktować się z serwisem technicznym i podać kod alarmu. Rozlega się sygnał dźwiękowy, wyświetla się ikona alarmu , a na wyświetlaczu cyfrowym miga litera F zgodnie z niżej opisanym kodem usterki:

Kod błędu	Wygląd	
Błąd 2	Litera F miga co 0,5 sekundy. Miga 2 razy, a następnie gaśnie na 5 sekund. Cykl się powtarza.	 x2
Błąd 3	Litera F miga co 0,5 sekundy. Miga 3 razy, a następnie gaśnie na 5 sekund. Cykl się powtarza.	 x3
Błąd 6	Litera F miga co 0,5 sekundy. Miga 6 razy, a następnie gaśnie na 5 sekund. Cykl się powtarza.	 x6

## 9. SERWIS TECHNICZNY

### Przed zwróceniem się do serwisu technicznego:

Ponownie włączyć urządzenie, aby sprawdzić, czy problem został rozwiązany. Jeśli nie, odłączyć urządzenie od zasilania i poczekać około godziny, następnie jeszcze raz włączyć.

Jeśli po przeprowadzeniu czynności kontrolnych opisanych w Instrukcji rozwiązywania problemów i ponownym włączeniu urządzenie nadal nie pracuje prawidłowo, należy skontaktować się z serwisem technicznym i opisać problem.

### Należy podać:

- model i numer seryjny urządzenia (podany na tabliczce znamionowej),
- rodzaj usterki,

**SERVICE** 0000 000 00000



- numer serwisowy (numer podany po słowie SERVICE na tabliczce danych wewnątrz urządzenia),
- dokładny adres,
- numer telefonu wraz z numerem kierunkowym.

### Uwaga:

Kierunek otwierania drzwi można zmienić. Wykonanie tej czynności przez serwis techniczny nie jest objęte gwarancją.

# ÍNDICE

Capítulo 1: <b>INSTALAÇÃO</b> .....	172
1.1. INSTALAR UM ÚNICO APARELHO .....	172
1.2. INSTALAR DOIS APARELHOS .....	172
1.3. AJUSTAR PORTAS (SE DISPONÍVEIS) .....	172
Capítulo 2: <b>FUNÇÕES</b> .....	173
2.1. VISOR INTELIGENTE* .....	173
2.2. 6TH SENSE FREEZE CONTROL / PROFREEZE FREEZE CONTROL .....	173
2.3. ON/STAND-BY .....	173
2.4. ALARME DE FALHA DE ENERGIA .....	173
2.5. ALARME DA TEMPERATURA.....	173
2.6. ALARME DE PORTA ABERTA .....	173
2.7. MODO FESTA* .....	174
2.8. SHOCK FREEZE* .....	174
2.9. FAST FREEZE* (CONGELAÇÃO RÁPIDA) .....	174
2.10. FUNÇÃO ECO NIGHT (TARIFA NOTURNA) * .....	175
2.11. FREEZE CONTROL (CONTROLO DA CONGELAÇÃO)* .....	175
2.12. NO FROST AUTOMÁTICO .....	175
2.13. ICE MATE* .....	176
2.14. SISTEMAS DE LUZES LED* .....	176
Capítulo 3: <b>UTILIZAÇÃO</b> .....	176
3.1. COMO AUMENTAR A CAPACIDADE DE ARMAZENAMENTO DO CONGELADOR .....	176
3.2. NOTAS.....	176
Capítulo 4: <b>CONSELHOS PARA O ARMAZENAMENTO DE ALIMENTOS</b> .....	177
4.1. TEMPO DE ARMAZENAMENTO DOS ALIMENTOS CONGELADOS .....	177
4.2. CONSELHOS PARA CONGELAR E ARMAZENAR ALIMENTOS FRESCOS .....	178
4.3. USAR ACUMULADORES DE GELO*.....	178
4.4. ALIMENTOS CONGELADOS: CONSELHOS PARA AQUISIÇÃO .....	178
Capítulo 5: <b>SONS DE FUNCIONAMENTO</b> .....	179
Capítulo 6: <b>RECOMENDAÇÃO EM CASO DE NÃO UTILIZAÇÃO DO APARELHO</b> ....	180
6.1. AUSÊNCIA / FÉRIAS.....	180
6.2. MUDANÇAS.....	180
6.3. FALHA DE CORRENTE.....	180
Capítulo 7: <b>LIMPEZA E MANUTENÇÃO</b> .....	180
Capítulo 8: <b>GUIA DE RESOLUÇÃO DE PROBLEMAS</b> .....	181
8.1. ANTES DE CONTACTAR O SERVIÇO PÓS-VENDA... ..	181
8.2. FALHAS.....	182
Capítulo 9: <b>SERVIÇO PÓS-VENDA</b> .....	182
Outros:	
INVERTER ABERTURA DA PORTA (VERSÃO_1) .....	267
INVERTER ABERTURA DA PORTA (VERSÃO_2) .....	269
REMOVER/INSERIR O INTERIOR DO CONGELADOR.....	271

## NOTA:

As instruções aplicam-se a vários modelos, poderá por isso haver diferenças. As secções que apenas se aplicam a determinados aparelhos estão marcadas com um asterisco (\*).

As funções especialmente dedicadas ao modelo de produto que comprou podem ser encontradas no GUIA DE INICIAÇÃO RÁPIDA.

# 1. INSTALAÇÃO

## 1.1. INSTALAR UM ÚNICO APARELHO

Para garantir uma ventilação adequada, deixe espaço de ambos os lados e por cima do aparelho.

A distância entre a parte de trás do aparelho e a parede por trás deste, deve ser no mínimo de 50 mm.

Se este espaço for menor irá aumentar o consumo de Energia do produto.

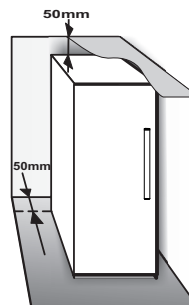

## 1.2. INSTALAR DOIS APARELHOS

Durante a instalação do congelador ① e do frigorífico ② juntos, certifique-se de que o congelador fica posicionado à esquerda e o frigorífico à direita (conforme apresentado na figura). O lado esquerdo do frigorífico está equipado com um dispositivo especial para evitar problemas de condensação entre aparelhos.

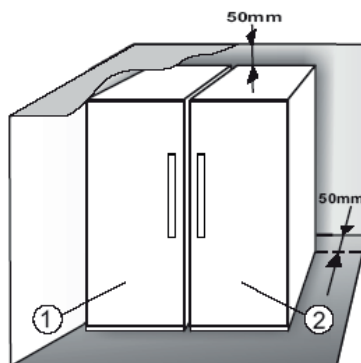

Recomendamos que a instalação dos dois aparelhos em conjunto seja realizada utilizando o kit de ligação ③ (conforme apresentado na figura). Este pode ser adquirido junto da Assistência.

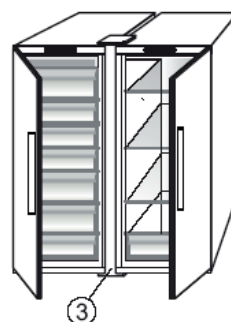

## 1.3. AJUSTAR PORTAS (SE DISPONÍVEIS)

Para nivelar as portas utilizando a dobradiça inferior ajustável (modelos selecionados)

Se a porta do frigorífico for mais baixa que a porta do congelador, eleve a porta do frigorífico, girando os parafusos de ajuste no sentido contrário aos ponteiros do relógio através de uma chave M10.

Se a porta do congelador for mais baixa que a porta do frigorífico, eleve a porta do congelador, girando os parafusos de ajuste no sentido contrário aos ponteiros do relógio através de uma chave M10.

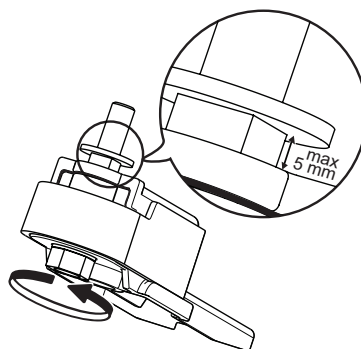

\* Disponível apenas em modelos selecionados. Consulte no GUIA DE INICIAÇÃO RÁPIDA se esta função está realmente disponível no seu modelo.



## 2. FUNÇÕES

### 2.1. VISOR INTELIGENTE\*

Esta função pode ser usada para poupar energia. Siga as instruções incluídas no Guia de Iniciação Rápida para ativar/desativar a função. Dois segundos após o Visor Inteligente ser ativado, o visor apaga-se. Para ajustar a temperatura ou utilizar outras funções, é necessário ativar o visor premindo um botão qualquer. Após cerca de 15 segundos sem realizar qualquer ação, o visor apaga-se de novo. Quando a função é desativada, é reposto o visor normal. O Visor inteligente é automaticamente desativado após um corte de energia. Lembre-se que esta função não desliga o aparelho da corrente elétrica, reduzindo apenas o consumo de energia do visor externo.

**Nota:** O consumo de energia declarado do aparelho refere-se a uma operação com a função de Visor Inteligente ativada. Esta função está disponível apenas no modelo com Interface de Utilizador na porta.

### 2.2. 6TH SENSE FREEZE CONTROL / PROFREEZE FREEZE CONTROL

A função 6th Sense Freeze Control/ ProFreeze Freeze Control destina-se a manter a temperatura adequada nos seguintes casos:

#### - Porta aberta durante algum tempo



A função é ativada quando a abertura da porta faz com que a temperatura interna aumente para valores que não asseguram um armazenamento seguro dos alimentos e permanece ativa até que sejam repostas as condições ideais de armazenamento.

#### - Alimentos frescos guardados no congelador

A função ativa-se quando são colocados alimentos frescos no congelador e permanece ativa até que sejam atingidas condições ideais de congelação de forma a assegurar a melhor qualidade de congelação com o menor consumo de energia.



**Nota:** Além da quantidade de alimentos colocada no congelador, também a temperatura ambiente e a quantidade de alimentos já existentes no interior do mesmo afetam a duração da função 6th Sense Freeze Control/ ProFreeze Freeze Control. Deste modo, são bastante normais variações significativas na duração.

### 2.3. ON/STAND BY

Esta função serve para Ligar/Colocar em Espera os compartimentos do congelador. Para colocar o produto em Stand-by, prima e mantenha premido o botão On/Stand-by  durante 3 segundos. Quando o aparelho está no Modo de Espera, a luz no interior do compartimento do frigorífico não funciona. É importante ter em consideração que esta operação não desliga o aparelho da alimentação elétrica. Para ativar o aparelho novamente, prima simplesmente o botão On/Stand-By .

### 2.4. ALARME DE FALHA DE ENERGIA

Em caso de interrupção do fornecimento de energia elétrica, este produto foi concebido para monitorizar

automaticamente a temperatura do congelador assim que o fornecimento da energia elétrica for restabelecido. Se, após o restabelecimento da energia elétrica, a temperatura do congelador ultrapassar o nível de congelação, o indicador de Falha de energia  acende-se, o símbolo de Alarme  pisca e é emitido o sinal sonoro quando a energia é reposta. Para repor o alarme, prima o botão Parar Alarme  apenas uma vez.



Em caso de falha de energia, recomenda-se que sejam realizadas as seguintes ações:

- Se os alimentos no congelador estiverem descongelados mas ainda frios, todos os alimentos existentes no congelador devem ser consumidos num prazo máximo de 24 horas.
- Se os alimentos no congelador estiverem congelados, será um indicador de que os alimentos descongelaram e foram novamente congelados após o restabelecimento da energia elétrica, situação que resultará na degradação do sabor, da qualidade e do valor nutricional dos mesmos e poderá ser perigosa. Recomenda-se que não consuma os alimentos e que elimine totalmente o conteúdo do congelador. O alarme de falha de energia foi concebido para fornecer indicações relativas à qualidade dos alimentos presentes no congelador, no caso de ocorrer uma falha de energia. Este sistema não garante a qualidade nem a segurança dos alimentos e recomenda-se que os consumidores avaliem por si próprios a qualidade dos alimentos presentes no compartimento do congelador.



### 2.5. ALARME DA TEMPERATURA

É emitido um alarme sonoro e o indicador de temperatura (°C) pisca. O alarme ativa-se quando:

- O aparelho é ligado à corrente elétrica pela primeira vez após uma longa paragem
- A temperatura do compartimento do congelador está demasiado alta
- A quantidade de alimentos frescos introduzida no congelador excede a indicada na placa de características
- A porta do congelador tiver sido deixada aberta durante um longo período.

Para silenciar o alarme, prima o botão Parar Alarme  apenas uma vez. O indicador do Alarme  é automaticamente desativado assim que o compartimento do congelador alcança uma temperatura inferior a -10°C e o indicador de temperatura (°C) deixa de piscar e apresenta a temperatura selecionada.

### 2.6. ALARME INDICADOR DE PORTA ABERTA

O ícone de Alarme  fica intermitente e é emitido um alarme sonoro. O alarme ativa-se quando a porta do frigorífico fica aberta durante mais de 2 minutos. Feche a porta para desativar o alarme ou prima uma vez o botão Parar Alarme  para silenciar o alarme sonoro.

\* Disponível apenas em modelos selecionados. Consulte no GUIA DE INICIAÇÃO RÁPIDA se esta função está realmente disponível no seu modelo.

## 2.7. MODO FESTA\*

Utilize esta função para arrefecer bebidas no interior do compartimento do congelador. 30 minutos após a seleção (o tempo necessário para arrefecer uma garrafa de 0,75 l sem que o vidro quebre), o símbolo pisca e é emitido um sinal sonoro: retire a garrafa do compartimento congelador e prima o botão Parar Alarme para desativar o alarme.

**Importante:** não deixe a garrafa no interior do compartimento do congelador mais do que o tempo necessário para o arrefecimento.



## 2.8. SHOCK FREEZE\*

O compartimento "Shock Freeze" foi especificamente criado para congelar até 2 kg de alimentos frescos muito rapidamente. A função ultra rápida "Shock Freeze" reduz a formação de cristais de gelo no interior dos alimentos enquanto estes congelam, assegurando assim a melhor qualidade possível quando são descongelados antes do consumo. Quando a função "Shock Freeze" não está ativa, o compartimento pode ser usado como normalmente para congelamento tradicional ou para armazenar alimentos já congelados.

**Nota:** Quando a função Shock Freeze está ativa, poderá ouvir um zumbido. Isto é absolutamente normal pois é provocado pelo fluxo de ar que permite uma distribuição ideal do frio no interior do compartimento.

### Ativar e desativar a função "Shock Freeze":

1. Assegure-se de que decorreram pelo menos 12 horas desde a última vez que foi usada a função "Shock Freeze" (caso tenha sido usada). Não ative a função mais do que uma vez a cada 12 horas.
2. Certifique-se de que a função "Fast Freeze" não está ativa: As funções "Shock Freeze" e "Fast Freeze" não podem estar ativas em simultâneo.
3. Despeje o compartimento "Shock Freeze".
4. Ative a função "Shock Freeze" tocando brevemente no botão  no painel de controlo: o símbolo acende-se e as ventoinhas no fundo do compartimento ligam-se, aumentando o fluxo de ar frio e como resultado acelerando o processo de congelação.
5. Coloque os alimentos a serem congelados no interior do compartimento, alguns centímetros (mín. 2 cm) afastados das ventoinhas na parte de trás do compartimento, para que o ar frio possa circular.
6. Para atingir a velocidade máxima de congelação, recomendamos que não desative a função "Shock Freeze" até que esta seja desativada automaticamente, mantendo a porta fechada.

7. A função "Shock Freeze" será desativada automaticamente 4-5 horas após ter sido ativada: o indicador  desliga-se e as ventoinhas são desativadas. A função "Shock Freeze" pode, no entanto, ser desativada em qualquer altura, premindo brevemente o botão  no painel de controlo: o indicador  desliga-se e as ventoinhas são desativadas.

### Atenção:





- **Incompatibilidade com a função "Fast Freeze" (Congelação rápida)**

Para garantir um desempenho ideal, não deve usar a função "Shock Freeze" e a função "Fast Freeze" em simultâneo. Assim, se a função "Fast Freeze" já foi iniciada, precisa de ser desativada primeiro para que possa ativar a função "Shock Freeze" (e vice versa).

- **Se as ventoinhas do compartimento "Shock Freeze" não começarem a funcionar**

Após ter sido ativada a função "Shock Freeze" o indicador  poderá acender-se tal como esperado, mas as ventoinhas poderão não começar a funcionar. Isto é normal e significa que o congelador está em processo de descongelação. No final da fase de descongelação (duração máxima: 1,5 horas), as ventoinhas começam a trabalhar automaticamente e o processo "Shock Freeze" será iniciado normalmente.

- **Se o indicador  não se acender**

Se, após premir o botão , o símbolo  se acender: neste caso o botão  foi premido durante demasiado tempo. Para ativar a função "Shock Freeze", desative primeiro a função "Fast Freeze" (mantendo premido o botão  durante 3 segundos e, em seguida, tocando brevemente no botão , sem exceder 1 segundo).

## 2.9. FAST FREEZE\* (CONGELAÇÃO RÁPIDA)

**A quantidade de alimentos (em kg) que pode ser congelada em 24 horas está indicada na placa de características do aparelho.**

Esta função pode ser utilizada para obter um desempenho otimizado do aparelho 24 horas antes do armazenamento de peixe fresco no congelador. Siga as instruções contidas no Guia de Iniciação Rápida para ativar/desativar esta função. Em geral, bastam 24 horas de Congelação Rápida após a introdução dos alimentos. A função de Congelação Rápida desliga-se automaticamente após 50 horas.

### Atenção:

Para poupar energia, quando congelar pequenas quantidades de alimentos, pode desativar a função de Congelação Rápida após algumas horas.



\* Disponível apenas em modelos selecionados. Consulte no GUIA DE INICIAÇÃO RÁPIDA se esta função está realmente disponível no seu modelo.



- **Incompatibilidade com a função "Shock Freeze"**

Para garantir um desempenho ideal, não deve usar a função "Shock Freeze" e a função "Fast Freeze" em simultâneo. Assim, se a função "Fast Freeze" já foi iniciada, precisa de ser desativada primeiro para que possa ativar a função "Shock Freeze" (e vice versa).

## 2.10. FUNÇÃO ECO NIGHT (TARIFA NOTURNA) \*

A função Eco Night permite que o consumo de energia do aparelho se concentre nas horas de tarifa reduzida (geralmente à noite), quando a eletricidade é cobrada a preços inferiores aos praticados durante o dia (apenas em países que utilizem um sistema bi-horário - consulte o seu fornecedor de energia elétrica).

Para ativar esta função, prima o botão  à hora a que tiver início a tarifa reduzida (dependendo do tarifário específico). Por exemplo, se a tarifa reduzida começar às 20 horas, prima o botão  nessa hora. Quando o indicador Eco Night  está ACESO, a função está ATIVADA. Após ter ativado a função, o aparelho adapta automaticamente o consumo de energia de acordo com a hora selecionada, ou seja, consumindo menos energia durante o dia.

**IMPORTANTE:** Para funcionar devidamente, a função deve ficar ligada durante a noite e o dia. A função permanece ligada até que seja desativada (ou se for desativada em caso de falha de energia ou pelo aparelho ser desligado). Para desativar a função, prima de novo o botão . Quando o indicador Eco Night  está APAGADO, a função está DESATIVADA.

**Nota:** O consumo de energia declarado do aparelho refere-se a uma operação com a função Eco Night desativada.

## 2.11. FREEZE CONTROL (CONTROLO DA CONGELAÇÃO)\*

A tecnologia Freeze Control é uma tecnologia avançada que reduz as oscilações de temperatura em todo o compartimento do frigorífico para um mínimo, graças a um sistema de ar inovador totalmente independente do frigorífico. As queimaduras provocadas pela congelação são reduzidas significativamente e os alimentos conservam, assim, a sua qualidade e cor originais.

Para ativar a função "Freeze Control" (Controlo da congelação), seleccione esta função a partir do menu, defina para >ON< (ativado) e, em seguida, prima o botão OK para confirmar a sua seleção. Para desativar esta função repita o mesmo procedimento, definindo >OFF< (desativado).

Esta função funciona num nível de temperatura definido: entre 22°C e 24°C.

Quando a função é ativada e a temperatura atual do congelador for superior a 22 °C, a mesma é automaticamente regulada para -22 °C para coincidir com o intervalo de funcionamento.

Se a função estiver ativada e o utilizador alterar a temperatura do congelador para níveis que se situem fora do intervalo de funcionamento, a função é desligada automaticamente.

Se a função de Congelação Rápida for ativada, a função "Controlo da Congelação" fica inibida até que a função de Congelação Rápida seja desativada.

## 2.12. NO FROST AUTOMÁTICO

Este produto foi desenhado para se descongelar automaticamente de acordo com as condições de utilização e a humidade do ambiente

Os frigoríficos **No Frost** incluem circulação de ar frio à volta das áreas de armazenamento evitando assim a formação de gelo, o que elimina por completo a necessidade de descongelação.

Os alimentos congelados não se pegam às paredes, as etiquetas permanecem legíveis e o espaço de armazenamento mantém-se limpo.

Em combinação com a função 6th Sense Freeze Control/ ProFreeze Freeze Control, não só controla o sensor como direciona o poder de arrefecimento exatamente para onde é preciso, otimizando a eficiência energética.

\* Disponível apenas em modelos selecionados. Consulte no GUIA DE INICIAÇÃO RÁPIDA se esta função está realmente disponível no seu modelo.

## 2.13. ICE MATE\*

### COMO FAZER CUBOS DE GELO

Poderá retirar a cuvete de gelo, puxando-a em direção a si.



**AVISO:** encha apenas com água potável (nível máximo = 2/3 da capacidade máxima).

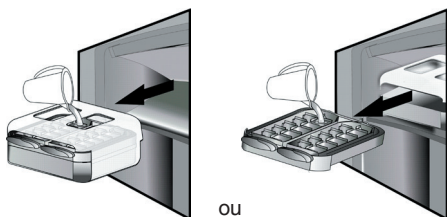

Torne a colocar o Ice Mate no compartimento congelador ou insira novamente a cuvete de gelo no Ice Mate. Tenha cuidado para não entornar água.



Aguarde até que os cubos de gelo estejam formados (recomendamos que aguarde cerca de 4 horas).

**NOTA:** O Ice Mate é amovível. Pode ser colocado na horizontal em qualquer local do compartimento do congelador ou retirado para fora do aparelho quando não é necessário fazer gelo.

## 3. UTILIZAÇÃO

### 3.1. COMO AUMENTAR A CAPACIDADE DE ARMAZENAMENTO DO CONGELADOR

Pode aumentar a capacidade do congelador da seguinte forma:

- removendo as gavetas/abas\* para obter mais espaço de armazenamento para produtos de grandes dimensões;
- colocando os alimentos diretamente nas prateleiras do congelador;
- removendo o Ice Mate\*;
- removendo o suporte para garrafas\*.

### COMO RETIRAR OS CUBOS DE GELO

Assegure-se de que a bandeja está posicionada sob a cuvete de gelo. Se não estiver, coloque-a no respetivo lugar.

Rode um dos botões firmemente no sentido dos ponteiros do relógio até que a cuvete rode ligeiramente. Os cubos de gelo caem na bandeja.



Repita o Passo 2 para a outra metade da cuvete, se necessário.

Para retirar o gelo, levante ligeiramente a bandeja e puxe-a para si.

**NOTA:** se preferir, pode retirar o Ice Mate completo do aparelho, para levar os cubos de gelo até onde lhe der mais jeito (por exemplo: diretamente até à mesa).

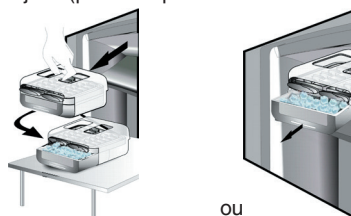

### 2.14. SISTEMAS DE LUZES LED\*

O sistema de luz no interior do compartimento do congelador utiliza lâmpada LED, o que permite uma melhor iluminação e também um muito menor consumo de energia. Se o sistema de luz LED não funcionar, contacte a Assistência para o substituir.

### 3.2. NOTAS

- Não obstrua a área de saída de ar (na parede posterior no interior do produto) com alimentos.
- Se o congelador dispuser de uma aba, é possível maximizar o volume de armazenamento retirando a mesma.
- Todas as prateleiras, abas e cestos de puxar podem ser retirados.
- As temperaturas internas do aparelho podem ser afetadas pela temperatura ambiente, frequência de abertura das portas e do local onde se encontra o aparelho. Ao regular a temperatura deve ter em consideração estes fatores.
- Salvo indicação em contrário, os acessórios do aparelho não são adequados para lavagem na máquina da loiça.

\* Disponível apenas em modelos selecionados. Consulte no GUIA DE INICIAÇÃO RÁPIDA se esta função está realmente disponível no seu modelo.

## 4. CONSELHOS PARA ARMAZENAR ALIMENTOS

O congelador é o local ideal para armazenar alimentos congelados, fazer cubos de gelo e congelar alimentos frescos.

O número máximo de quilogramas de alimentos frescos que pode congelar num período de 24 horas está indicado na placa de características (...kg/24 horas).

Se tiver uma quantidade pequena de alimentos para guardar no congelador, recomendamos que utilize as áreas mais frias do congelador, correspondentes à área superior ou do meio, dependendo do modelo (consulte a folha do produto para saber qual a área onde é sugerido congelar alimentos frescos).

### 4.1. TEMPO DE ARMAZENAMENTO DOS ALIMENTOS CONGELADOS

A tabela abaixo mostra o tempo recomendado para armazenar alimentos congelados.

ALIMENTOS	TEMPO DE ARMAZENAMENTO (meses)
<b>Carnes</b>	
Carne de vaca	8 - 12
Porco, vitela	6 - 9
Carneiro	6 - 8
Coelho	4 - 6
Carne picada / miudezas	2 - 3
Salsichas	1 - 2
<b>Aves</b>	
Frango	5 - 7
Peru	6
Miudezas de aves	2 - 3
<b>Crustáceos</b>	
Moluscos, caranguejo, lagosta	1 - 2
Caranguejo, lagosta	1 - 2
Marisco	
Ostras, sem concha	1 - 2

<b>Peixe</b>	
"gordos" (salmão, arenque, cavala)	2 - 3
"magros" (bacalhau, solha)	3 - 4
<b>Guisados</b>	
Carne, aves	2 - 3
<b>Produtos láteos</b>	
Manteiga	6
Queijo	3
Natas	1 - 2
Gelado	2 - 3
Ovos	8
<b>Sopas e molhos</b>	
Sopa	2 - 3
Molho de carne	2 - 3
Patê	1
Ratatouille	8
<b>Massas e pão</b>	
Pão	1 - 2
Bolos (simples)	4
Bolos (pastelaria)	2 - 3
Crepes	1 - 2
Massa crua	2 - 3
Quiche	1 - 2
Pizza	1 - 2

\* Disponível apenas em modelos selecionados. Consulte no GUIA DE INICIAÇÃO RÁPIDA se esta função está realmente disponível no seu modelo.

## FRUTAS E LEGUMES

ALIMENTOS	TEMPO DE ARMAZENAMENTO (meses)
<b>Frutas</b>	
Maçãs	12
Alperces	8
Amoras	8 - 12
Groselhas pretas/ vermelhas	8 - 12
Cerejas	10
Pêssegos	10
Peras	8 - 12
Ameixas	10
Framboesas	8 - 12
Morangos	10
Ruibarbo	10
Sumos de fruta (laranja, limão, toranja)	4 - 6
<b>Vegetais</b>	8 - 10
Espargos	6 - 8
Manjeriço	12
Feijões	8 - 10
Alcachofras	8 - 10
Brócolos	8 - 10
Couves de Bruxelas	8 - 10
Couve-flor	10 - 12
Cenouras	6 - 8
Aipo	8
Cogumelos	6 - 8
Salsa	10 - 12
Pimentos	12
Ervilhas	12
Feijão verde	12
Espinafres	8 - 10
Tomates	8 - 10
Curgete	

Recomendamos que coloque uma etiqueta incluindo data nos alimentos congelados. Ao colocar uma etiqueta ajuda a identificar os alimentos e a saber quando devem ser consumidos antes que a sua qualidade se deteriore. Não torne a congelar alimentos descongelados.

## 4.2. CONSELHOS PARA CONGELAR E ARMAZENAR ALIMENTOS FRESCOS

- Antes de congelar, embrulhe bem os alimentos em: folha de alumínio, película transparente, sacos de plástico estanques ao ar e à água, recipientes de polietileno com tampa ou recipientes de congelação adequados para congelar alimentos frescos.
- Os alimentos devem estar frescos, maduros ou ser de primeira qualidade para obter alimentos congelados de alta qualidade.
- Os vegetais frescos e a fruta devem ser preferencialmente congelados logo que são colhidos para manter o total valor nutricional original, a consistência, a cor e o sabor.

Alguma carne, especialmente caça, deve ser pendurada antes de ser congelada.

### Nota:

- Deixe sempre que os alimentos quentes arrefeçam antes de os colocar no congelador.
- Os alimentos descongelados ou parcialmente descongelados devem ser comidos de imediato. Não torne a congelar a menos que os alimentos sejam cozinhados após terem descongelado. Uma vez cozinhados, os alimentos descongelados podem ser congelados de novo.
- Não congele garrafas com líquido.

## 4.3. USAR ACUMULADORES DE GELO\*

Os acumuladores de gelo ajudam a manter congelados os alimentos em caso de falha de energia. Para uma melhor utilização, coloque-os sobre os alimentos guardados no topo do compartimento.

## 4.4. ALIMENTOS CONGELADOS: CONSELHOS PARA AQUISIÇÃO

Quando adquirir alimentos congelados:

- Certifique-se de que a embalagem não está danificada (alimentos congelados em embalagens danificadas podem estar deteriorados). Se uma embalagem estiver inchada ou mostrar sinais de humidade, significa que não foi conservada nas melhores condições e pode ter sofrido um início de descongelação.
- Quando fizer compras, deixe para o fim os alimentos congelados e transporte-os num saco para congelados com isolamento térmico.
- Quando chegar a casa, coloque de imediato os alimentos congelados no congelador.
- Se os alimentos descongelaram, mesmo que parcialmente, não os torne a congelar. Consuma num prazo de 24 horas.
- Evite, ou reduza ao mínimo, as variações de temperatura. Respeite a data de validade impressa na embalagem.
- Siga sempre as instruções de armazenamento impressas na embalagem.

# 5. SONS DE FUNCIONAMENTO

Os sons provenientes dos aparelhos são normais pois existem várias ventoinhas e motores para regular o desempenho que se ligam e desligam automaticamente.

**Alguns dos sons do funcionamento podem ser diminuídos se**

- Nivelar o aparelho e o instalar sobre uma superfície plana
- Separar e evitar o contacto entre o aparelho e a mobília.
- Verificar se os componentes internos estão bem posicionados.
- Verificar se as garrafas e recipientes não estão em contacto entre si.

**Alguns dos sons de funcionamento que poderá ouvir:**

Um som sibilante quando liga o aparelho pela primeira vez ou após uma longa pausa.



Um som gorgolejante resultante da entrada do líquido refrigerante na tubagem.



Um som tipo "BRRR" resultante do funcionamento do compressor.



Um zumbido quando a válvula da água ou a ventoinha começam a funcionar.



Um som de rachar quando o compressor arranca ou quando o gelo pronto cai na caixa de gelo quando o compressor se liga e desliga.



O som tipo "clique" é resultante do termostato que ajusta a frequência de funcionamento do compressor.





## 6. RECOMENDAÇÃO EM CASO DE NÃO UTILIZAÇÃO DO APARELHO

### 6.1. AUSÊNCIA / FÉRIAS

No caso de uma longa ausência recomendamos que utilize os alimentos e desligue o aparelho para poupar energia.

### 6.2. MUDANÇAS

1. Retire todas as peças internas.
2. Embrulhe-as bem e prenda-as com fita adesiva para que não batam umas nas outras ou se percam.
3. Aperte os pés ajustáveis para que não toquem na superfície de suporte.
4. Feche e fixe a porta com fita adesiva e, mais uma vez usando fita adesiva, fixe o cabo de alimentação ao aparelho.

### 6.3. FALHA DE CORRENTE

Caso ocorra uma falha de corrente, contacte o fornecedor de eletricidade e pergunte quanto tempo irá durar.

**Nota:** Tenha em conta que um aparelho cheio permanece fresco mais tempo do que um parcialmente cheio.

Se estiverem visíveis cristais de gelo nos alimentos, poderá estar de novo congelado, embora o sabor e aroma possam ter sido afetados.

Se os alimentos se encontrem em más condições, é melhor deitá-los fora.

#### Para falhas de corrente que durem até 24 horas.

1. Mantenha a porta do aparelho fechada. Isto permite que os alimentos no interior permaneçam frios o máximo de tempo possível.

#### Para falhas de corrente que durem mais do que 24 horas.

1. Despeje o compartimento do congelador e coloque os alimentos numa geleira portátil. Se não tiver disponível uma geleira, e do mesmo modo não tiver acumuladores de gelo artificial, tente consumir os alimentos mais facilmente perecíveis.
2. Despeje a bandeja do gelo.

## 7. LIMPEZA E MANUTENÇÃO

Antes de efetuar qualquer operação de limpeza ou manutenção, retire a ficha da tomada ou desligue a corrente elétrica.

Limpe periodicamente o aparelho com um pano e uma solução de água e detergente neutro especificamente para interior de frigoríficos. Nunca utilize abrasivos. Nunca limpe as peças do congelador com líquidos inflamáveis. Os gases podem originar risco de incêndio ou explosão. Limpe o exterior do aparelho e o vedante da porta com um pano húmido e seque com um pano macio.

Não utilize aparelhos de limpeza a vapor.

O condensador situado na parte de trás do aparelho deve ser limpo regularmente usando um aspirador.

#### Importante:

- Os botões e o visor do painel de comandos não devem ser limpos com álcool ou substâncias derivadas do álcool, mas apenas com um pano seco.
- Os tubos do sistema de refrigeração encontram-se perto da bandeja de descongelação e podem ficar quentes. Limpe-os periodicamente com um aspirador.
- Para remover ou inserir a prateleira de vidro, mova para cima a parte frontal da prateleira para passar na extremidade da calha.

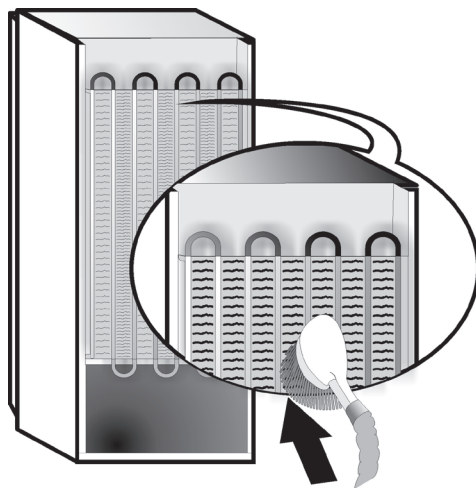



## 8. GUIA DE RESOLUÇÃO DE PROBLEMAS



### 8.1. ANTES DE CONTACTAR O SERVIÇO PÓS-VENDA.

Os problemas de desempenho são muitas vezes originados por pequenas coisas que pode descobrir sozinho e arranjar sem qualquer tipo de ferramentas.

PROBLEMA	SOLUÇÃO
<b>O aparelho não está a funcionar:</b>	<ul style="list-style-type: none"><li>• O cabo de alimentação está ligado a uma tomada com energia e com a voltagem correta?</li><li>• Verificou os dispositivos de proteção e fusíveis da rede elétrica da sua casa?</li></ul>
<b>Se houver água na bandeja de descongelação:</b>	<ul style="list-style-type: none"><li>• Isto é normal com tempo quente e húmido. A bandeja pode estar meia cheia. Certifique-se de que o aparelho está nivelado para que a água não saia para fora.</li></ul>
<b>Se os rebordos do armário do aparelho, que entram em contacto com o vedante da porta, estiverem quentes ao toque:</b>	<ul style="list-style-type: none"><li>• Isto é normal com tempo quente e quando o compressor está a funcionar.</li></ul>
<b>Se a luz não funciona:</b>	<ul style="list-style-type: none"><li>• Verificou os dispositivos de proteção e fusíveis da rede elétrica da sua casa?</li><li>• O cabo de alimentação está ligado a uma tomada com energia e com a voltagem correta?</li><li>• Caso as luzes LED estejam fundidas, o utilizador deverá contactar o Serviço para realizar a sua substituição por luzes LED equivalentes, que apenas se encontram disponíveis nos nossos Centros de Assistência Pós-venda ou revendedores autorizados.</li></ul>
<b>Se o motor parecer trabalhar demais:</b>	<ul style="list-style-type: none"><li>• O tempo de funcionamento do motor depende de vários fatores: número de vezes que a porta é aberta, quantidade de alimentos armazenados, temperatura ambiente, definição dos controlos da temperatura.</li><li>• O condensador (parte de trás do aparelho) está limpo de pó e sujidade?</li><li>• A porta está bem fechada?</li><li>• Os selantes da porta estão bem colocados?</li><li>• Em dias quentes ou se a divisão estiver quente, é natural que o motor funcione mais tempo.</li><li>• Se a porta do aparelho foi deixada aberta durante algum tempo ou se foram armazenadas grandes quantidades de alimentos, o motor funciona durante mais tempo para arrefecer o interior do aparelho.</li></ul>
<b>Se a temperatura do aparelho for muito elevada:</b>	<ul style="list-style-type: none"><li>• Os controlos do aparelho estão bem regulados?</li><li>• Foi colocada uma grande quantidade de alimentos no aparelho?</li><li>• Certifique-se de que a porta não é aberta muito frequentemente.</li><li>• Verifique se a porta se fecha devidamente.</li></ul>
<b>Se as portas não abrirem nem fecharem devidamente:</b>	<ul style="list-style-type: none"><li>• Verifique se as embalagens dos alimentos estão a bloquear a porta.</li><li>• Verifique se as peças internas ou a peça de fazer gelo automática não estão fora da sua posição.</li><li>• Verifique se os selantes da porta não estão sujos nem pegajentos.</li><li>• Verifique se o aparelho está nivelado.</li></ul>

## 8.2. FALHAS

Caso ocorram alarmes de operação, estes serão também apresentados nos LEDs (exemplo Failure1, Failure 2, etc.). Contacte o Serviço Pós-venda e indique qual o código do alarme. O alarme sonoro soa, o símbolo de Alarme  acende-se e a letra F no visor pisca de acordo com o código de erro descrito abaixo:

Código de erro	Visualização
Error 2	A letra F pisca a 0,5 s. ON pisca 2 vezes depois permanece apagado 5 segundos. O padrão repete-se.  x2
Error 3	A letra F pisca a 0,5 s. ON pisca 3 vezes depois permanece apagado 5 segundos. O padrão repete-se.  x3
Error 6	A letra F pisca a 0,5 s. ON pisca 6 vezes depois permanece apagado 5 segundos. O padrão repete-se.  x6

## 9. SERVIÇO PÓS-VENDA

### Antes de contactar o Serviço Pós-Venda:

Torne a ligar o aparelho para verificar se o problema foi resolvido. Caso não tenha sido, desligue o aparelho da corrente e espere cerca de uma hora antes de o ligar de novo.

Se, após realizar as verificações descritas no Guia de Resolução de Problemas e tornar a ligar o aparelho, este continuar a não funcionar devidamente, contacte o Serviço Pós-Venda e explique o problema.

### Indique:

- o modelo e o número de série do aparelho (gravado na placa de características),
- o tipo de avaria,

**SERVICE** 0000 000 00000



- o número do Serviço (o número após a palavra SERVICE na placa de características no interior do aparelho),
- o seu endereço completo,
- o seu número de telefone e o indicativo da área.

### Nota:

A direção em que a porta é aberta pode se alterada. Se esta operação for realizada pelo Serviço Pós-Venda, não será coberta pela garantia.

# INDEX

Capitolul 1: <b>INSTALAREA</b> .....	<b>184</b>
1.1. INSTALAREA UNUI SINGUR APARAT .....	184
1.2. INSTALAREA A DOUĂ APARATE.....	184
1.3. REGLAREA UȘILOR (DACĂ ESTE DISPONIBILĂ) .....	184
Capitolul 2: <b>FUNCȚII</b> .....	<b>185</b>
2.1. AFIȘAJ INTELIGENT* .....	185
2.2. CONTROL CONGELARE 6TH SENSE / CONTROL CONGELARE PROFREEZE .....	185
2.3. PORNIRE/STAND-BY .....	185
2.4. ALARMA DE ÎNTRERUPERE A CURENTULUI.....	185
2.5. ALARMA DE TEMPERATURĂ .....	185
2.6. ALARMA DE UȘĂ DESCHISĂ .....	185
2.7. MOD PARTY* .....	186
2.8. SHOCK FREEZE* .....	186
2.9. CONGELARE RAPIDĂ* .....	186
2.10. FUNCȚIA ECO NIGHT (TARIF DE NOAPTE) * .....	187
2.11. CONTROL CONGELARE* .....	187
2.12. SISTEM NO FROST AUTOMAT.....	187
2.13. ICE MATE* .....	188
2.14. SISTEMUL DE ILUMINARE CU LED-URI* .....	188
Capitolul 3: <b>UTILIZAREA</b> .....	<b>188</b>
3.1. CUM SE MĂREȘTE CAPACITATEA DE DEPOZITARE A CONGELATORULUI .....	188
3.2. NOTE.....	188
Capitolul 4: <b>RECOMANDĂRI PENTRU DEPOZITAREA ALIMENTELOR</b> .....	<b>189</b>
4.1. PERIOADA DE PĂSTRARE A ALIMENTELOR CONGELATE .....	189
4.2. SUGESTII PENTRU CONGELAREA ȘI PĂSTRAREA ALIMENTELOR PROASPETE.....	190
4.3. UTILIZAREA ACUMULATORILOR DE FRIG* .....	190
4.4. ALIMENTE CONGELATE: SUGESTII PENTRU CUMPĂRARE.....	190
Capitolul 5: <b>SUNETE EMISE LA FUNCȚIONARE</b> .....	<b>191</b>
Capitolul 6: <b>RECOMANDĂRI ÎN CAZUL NEUTILIZĂRII APARATULUI</b> .....	<b>192</b>
6.1. ABSENȚĂ / VACANȚĂ.....	192
6.2. MUTARE.....	192
6.3. ÎNTRERUPEREA ALIMENTĂRII CU CURENT ELECTRIC .....	192
Capitolul 7: <b>ÎNȚREȚINEREA ȘI CURĂȚAREA</b> .....	<b>192</b>
Capitolul 8: <b>GHIDUL DE REMEDIERE A DEFECTIUNILOR</b> .....	<b>193</b>
8.1. ÎNAINTE DE A CONTACTA SERVICIUL DE ASISTENȚĂ TEHNICĂ... ..	193
8.2. DEFECTIUNI.....	194
Capitolul 9: <b>SERVICIUL DE ASISTENȚĂ TEHNICĂ POSTVÂNZARE</b> .....	<b>194</b>
Altele:	
INVERSAREA DIRECȚIEI DE DESCHIDERE A UȘII (VERSIUNEA_1) .....	267
INVERSAREA DIRECȚIEI DE DESCHIDERE A UȘII (VERSIUNEA_2) .....	269
SCOATEREA/INSERAREA COMPONENTELOR DIN INTERIORUL CONGELATORULUI.....	271

## NOTĂ:

Instrucțiunile sunt valabile pentru mai multe modele, de aceea pot exista diferențe. Secțiunile valabile numai pentru anumite aparate sunt indicate printr-un asterisc (\*).

Funcțiile dedicate special modelului de produs pe care l-ați cumpărat pot fi găsite în GHIDUL DE PORNIRE RAPIDĂ.

# 1. INSTALAREA

## 1.1. INSTALAREA UNUI SINGUR APARAT

Pentru a asigura o ventilare adecvată, lăsați un spațiu liber atât în părțile laterale ale aparatului, cât și deasupra acestuia.

Amplasați aparatul la o distanță de cel puțin 50 mm de perete.

O distanță mai mică va determina creșterea consumului de energie al produsului.

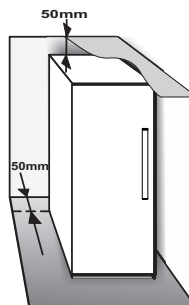

## 1.2. INSTALAREA A DOUĂ APARATE

Dacă instalați congelatorul ① și frigiderul ② împreună, congelatorul trebuie amplasat în stânga, iar frigiderul în dreapta (așa cum se indică în desen). Partea stângă a frigiderului este echipată cu un dispozitiv special care previne formarea condensului între aparate.

Vă recomandăm să instalați cele două aparate utilizând kitul de cuplare ③ (așa cum se indică în desen). Acesta se poate cumpăra de la departamentul de service.

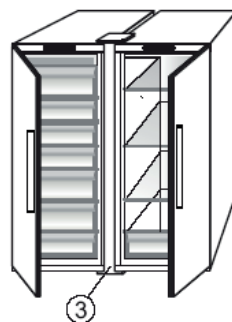
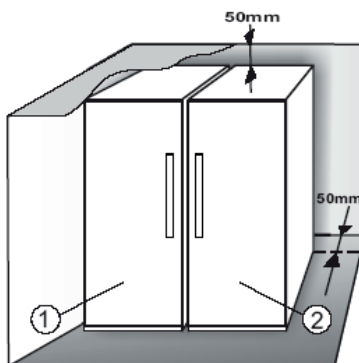

## 1.3. REGLAREA UȘILOR (DACĂ ESTE DISPONIBILĂ)

Pentru a alinia ușile cu ajutorul balamalei reglabile inferioare (selectare modele)

Dacă ușa frigiderului este mai joasă decât ușa congelatorului, ridicați ușa frigiderului rotind în sens antiorar șurubul de reglare, cu ajutorul unei chei M10.

Dacă ușa congelatorului este mai joasă decât ușa frigiderului, ridicați ușa congelatorului rotind în sens antiorar șurubul de reglare, cu ajutorul unei chei M10.

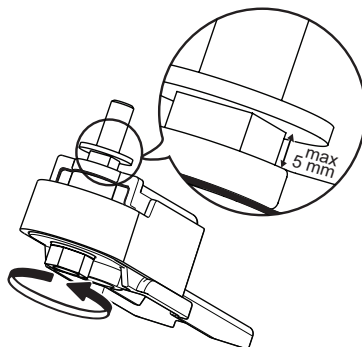

\*Disponibil numai la anumite modele. Vă rugăm să verificați în GHIDUL DE PORNIRE RAPIDĂ dacă această funcție este disponibilă la modelul dvs.

## 2. FUNCȚII

### 2.1. AFIȘAJ INTELIGENT\*

Această funcție poate fi folosită pentru a economisi energia. Vă rugăm să urmați instrucțiunile din Ghidul de pornire rapidă pentru a activa/dezactiva funcția. La două secunde după activarea funcției Afișaj inteligent, afișajul se stinge. Pentru a regla temperatura sau a utiliza alte funcții, este necesar să se reactiveze afișajul, apăsând pe orice buton. După ce trec aproximativ 15 secunde de la efectuarea ultimei acțiuni, afișajul se stinge din nou. Când funcția se dezactivează, se revine la afișajul normal. Funcția Afișaj inteligent se dezactivează automat după o întrerupere a curentului. Rețineți că această funcție nu deconectează aparatul de la alimentarea cu electricitate, ci doar reduce consumul de energie necesar pentru funcționarea afișajului extern.

**Notă:** Consumul de energie declarat al aparatului se referă la funcționarea cu funcția Afișaj inteligent activată. Această funcție este disponibilă numai la modelul cu interfața pentru utilizator situată pe ușă.

### 2.2. CONTROL CONGELARE 6TH SENSE / CONTROL CONGELARE PROFREEZE

Funcția Control congelare 6th Sense/ Control congelare ProFreeze se activează pentru a menține temperatura optimă în următoarele cazuri:

#### - Ușa a rămas deschisă un timp



Funcția se activează atunci când deschiderea ușii duce la creșterea temperaturii din interior până la niveluri care nu mai asigură păstrarea în siguranță a alimentelor și rămâne activă până la restabilirea condițiilor optime de păstrare.

#### - În congelator s-au introdus alimente proaspete



Funcția se activează când se introduc alimente proaspete în congelator și rămâne activă până când se creează condiții optime de congelare, pentru a se asigura cea mai bună calitate a congelării, cu cel mai mic consum de energie.

**Notă:** În afară de cantitatea de alimente proaspete introdusă în congelator, durata funcției Control congelare 6th Sense/ Control congelare ProFreeze mai este influențată și de temperatura ambiantă și cantitatea de alimente deja prezente în congelator. Din acest motiv, variațiile de durată semnificative sunt normale.

### 2.3. PORNIRE/STAND BY

Această funcție pornește/pune în stand-by compartimentul congelator. Pentru a trece produsul în modul Stand-by, apăsați și mențineți apăsat timp de 3 secunde butonul Pornire/Stand-by . Când aparatul este în stand-by, becul din compartimentul congelator nu funcționează. Rețineți că această operație nu deconectează aparatul de la rețeaua de alimentare cu energie electrică. Pentru a porni din nou aparatul, este suficient să apăsați pe butonul On/Stand-by .

### 2.4. ALARMA DE ÎNTRERUPERE A CURENTULUI

După o pană de curent, produsul dumneavoastră este proiectat pentru a monitoriza în mod automat temperatura din congelator când se reia furnizarea energiei electrice. Dacă temperatura din congelator crește peste pragul de congelare, indicatorul Întrerupere curent  se aprinde, indicatorul Alarmă  clipește și alarma acustică se activează când se reia furnizarea energiei electrice. Pentru a reseta alarma, apăsați o singură dată pe butonul Oprire alarmă .



În cazul declanșării unei alarme de întrerupere a curentului, se recomandă următoarele acțiuni:

- Dacă alimentele din congelator nu mai sunt congelate, dar sunt încă reci, trebuie consumate toate în următoarele 24 de ore.
- Dacă alimentele din congelator sunt congelate, înseamnă că au fost dezghețate și apoi congelate din nou, când s-a reluat alimentarea cu energie electrică; acest lucru duce la reducerea gustului, a calității și a valorii nutritive a alimentelor, iar consumul acestora poate fi periculos. Se recomandă să nu consumați alimentele și să aruncați întreg conținutul congelatorului. Alarma de întrerupere a curentului este proiectată pentru a vă oferi informații privind calitatea alimentelor din congelator în cazul întreruperii curentului electric. Acest sistem nu garantează calitatea alimentelor sau siguranța, iar consumatorii trebuie să evalueze cu discernământ calitatea alimentelor din compartimentul congelator.



### 2.5. ALARMA DE TEMPERATURĂ

Alarma acustică se activează și indicatorul de temperatură (°C) clipește. Alarma se activează când:

- Aparatul este conectat la rețeaua de alimentare cu energie electrică după o perioadă lungă de neutilizare
- Temperatura din compartimentul congelator este prea mare
- Cantitatea de alimente proaspete introdusă în congelator este mai mare decât cea indicată pe plăcuța cu datele tehnice
- Ușa congelatorului a fost lăsată deschisă mai mult timp.

Pentru a întrerupe alarma, apăsați o singură dată pe butonul Oprire alarmă . Indicatorul Alarmă  se stinge automat imediat ce compartimentul congelator atinge o temperatură de sub -10 °C și indicatorul de temperatură setată (°C) încetează să mai clipească și indică setarea aleasă.

### 2.6. ALARMA DE UȘĂ DESCHISĂ

Pictograma Alarmă  se aprinde și clipește și se emite o alarmă acustică. Alarma se activează când ușa rămâne deschisă mai mult de 2 minute. Pentru a dezactiva alarma, închideți ușa sau apăsați o dată pe butonul Oprire alarmă  pentru a întrerupe alarma acustică.

\*Disponibil numai la anumite modele. Vă rugăm să verificați în GHIDUL DE PORNIRE RAPIDĂ dacă această funcție este disponibilă la modelul dvs.

## 2.7. MODUL PARTY\*

Folosiți această funcție pentru a răci băuturile în compartimentul congelator. După 30 de minute de la selectarea funcției (timpul necesar pentru răcirea unei sticle de 0,75 l fără ca sticla să se spargă), simbolul clipește și se activează o alarmă acustică: scoateți sticla din compartimentul congelator și apăsați pe butonul Oprire alarmă pentru a dezactiva alarma.

**Important:** nu lăsați sticla în congelator mai mult timp decât e necesar pentru răcire.



## 2.8. SHOCK FREEZE\*

Compartimentul „Shock Freeze” este conceput special pentru a congela extrem de rapid o cantitate de până la 2 kg de alimente proaspete. Funcția ultra-rapidă „Shock Freeze” reduce la minimum formarea de cristale de gheață în interiorul alimentelor supuse congelării; astfel, când sunt dezghețate înainte să fie consumate, alimentele își păstrează calitatea optimă. Atunci când funcția „Shock Freeze” nu este activă, compartimentul poate fi utilizat pentru congelare obișnuită sau pentru păstrarea alimentelor deja congelate.

**Notă:** În timp ce funcția Shock Freeze este activă, puteți auzi un bâzâit. Acest sunet este absolut normal și este produs de fluxul de aer care asigură distribuirea optimă a frigului în interiorul compartimentului.

### Activarea și dezactivarea funcției „Shock Freeze”:

1. Asigurați-vă că au trecut cel puțin 12 ore de la ultima activare a funcției „Shock Freeze” (dacă a fost activată). Nu activați funcția mai frecvent decât o dată la 12 ore.
2. Verificați ca funcția „Congelare rapidă” să nu fie activă: funcțiile „Shock Freeze” și „Congelare rapidă” nu pot fi active simultan.
3. Goliți compartimentul „Shock Freeze”.
4. Activați funcția „Shock Freeze” apăsând scurt butonul  de pe panoul de comandă: simbolul se aprinde și ventilatoarele din partea posterioară a compartimentului pornesc, măbind fluxul de aer rece, ceea ce duce la accelerarea procesului de congelare.
5. Așezați alimentele de congelat în interiorul compartimentului, la o distanță de câțiva centimetri (min. 2 cm) de ventilatoarele din partea posterioară a compartimentului, astfel încât aerul rece să poată circula.
6. Pentru a obține viteza maximă de congelare, vă recomandăm să nu dezactivați funcția „Shock Freeze” înainte ca această să se dezactiveze automat și să țineți ușa închisă

7. Funcția „Shock Freeze” se dezactivează automat la 4-5 ore după activare: indicatorul  se stinge și ventilatoarele se opresc. Totuși, puteți dezactiva funcția „Shock Freeze” oricând doriți, apăsând scurt pe butonul  de pe panoul de comandă: indicatorul  se stinge și ventilatoarele se opresc.

### Atenție:





- **Incompatibilitate cu funcția „Congelare rapidă”**

Pentru ca performanțele optime să fie asigurate, funcțiile „Shock Freeze” și „Congelare rapidă” nu pot fi utilizate concomitent. Din acest motiv, dacă funcția „Congelare rapidă” a fost deja activată, trebuie să fie dezactivată înainte de a porni funcția „Shock Freeze” (și invers).

- **Dacă ventilatoarele din compartimentul Shock Freeze nu încep să funcționeze**

După ce funcția „Shock Freeze” a fost activată, se poate întâmpla ca indicatorul  să se aprindă conform așteptărilor, dar ventilatoarele să nu înceapă să funcționeze. Acest lucru este normal și înseamnă că procesul de dezghețare a congelatorului este în curs de desfășurare. La terminarea fazei de dezghețare (durata maximă: 1,5 ore), ventilatoarele vor începe să funcționeze automat și procesul „Shock Freeze” va decurge normal.

- **Dacă indicatorul  nu se aprinde**

Dacă simbolul  se aprinde după ce s-a apăsat butonul : în acest caz, butonul  a fost ținut apăsat prea mult timp. Pentru a activa funcția „Shock Freeze”, dezactivați mai întâi funcția Congelare rapidă (ținând apăsat butonul  timp de 3 secunde), apoi apăsați scurt (mai puțin de 1 secundă) pe butonul .

## 2.9. CONGELARE RAPIDĂ\*

### Cantitatea de alimente proaspete (în kg) care poate fi congelată în 24 de ore este indicată pe plăcuța cu date tehnice a aparatului.

Pentru o funcționare optimă a aparatului, această funcție poate fi utilizată cu 24 de ore înainte de amplasarea alimentelor proaspete în congelator. Vă rugăm să urmați instrucțiunile din Ghidul de pornire rapidă pentru a activa/dezactiva funcția. În general, sunt suficiente 24 de ore cu funcția „SUPER” după introducerea alimentelor; După 50 de ore, funcția Congelare rapidă se dezactivează automat.

### Atenție:

Pentru a economisi energie, când congelați cantități mici de alimente, puteți dezactiva funcția de congelare rapidă după câteva ore.



\*Disponibil numai la anumite modele. Vă rugăm să verificați în GHIDUL DE PORNIRE RAPIDĂ dacă această funcție este disponibilă la modelul dvs.



- **Incompatibilitatea cu funcția „Shock Freeze”**

Pentru ca performanțele optime să fie asigurate, funcțiile „Shock Freeze” și „Congelare rapidă” nu pot fi utilizate concomitent. Din acest motiv, dacă funcția „Congelare rapidă” a fost deja activată, trebuie să fie dezactivată înainte de a porni funcția „Shock Freeze” (și invers).

## 2.10. FUNCȚIA ECO NIGHT (TARIF DE NOAPTE) \*

Funcția Eco Night permite concentrarea consumului de energie al aparatului în orele cu tarif scăzut (de obicei noaptea), când energia este disponibilă rapid și costă mai puțin decât în timpul zilei (numai în țările în care se folosește un sistem multi-tarifar pe bază de intervale orare - verificați tarifele pentru energie la compania locală de furnizare a energiei electrice).

Pentru a activa funcția, apăsați pe butonul  în momentul când începe intervalul orar cu tarif redus (în funcție de planul tarifar specific). De exemplu, dacă tariful redus începe la orele 20:00, apăsați pe butonul  la ora respectivă. Când indicatorul Eco Night  este APRINS, funcția este ACTIVATĂ. Imediat ce ați activat funcția, aparatul adaptează automat consumul de energie în funcție de ora aleasă, consumând adică mai puțină energie în timpul zilei decât în timpul nopții.

**IMPORTANT:** Pentru a funcționa în mod corect, funcția trebuie să fie activă în timpul nopții și în timpul zilei. Funcția rămâne activă până când este dezactivată (sau se dezactivează după o întrerupere a alimentării cu energie ori la oprirea aparatului). Pentru a dezactiva funcția, apăsați din nou pe butonul . Când indicatorul Eco Night  este STINS, funcția este DEZACTIVATĂ.

**Notă:** Consumul de energie declarat al aparatului se referă la funcționarea cu funcția Eco Night dezactivată.

## 2.11. CONTROL CONGELARE\*

Controlul congelării este o tehnologie avansată care reduce la minimum fluctuațiile de temperatură din întregul compartiment congelator, datorită unui sistem inovator de aer, complet independent de frigider. Degerăturile sunt reduse semnificativ, alimentele păstrându-și calitatea și culoarea inițiale.

Pentru a activa funcția Control congelare, alegeți funcția din meniu, setați-o pe >PORNIRE< și apăsați butonul OK pentru a confirma selecția. Pentru a dezactiva această funcție, repetați aceeași setare a procedurii pe >OPRIT<.

Funcția acționează corespunzător într-un anumit interval de temperatură: între 22 °C și 24 °C.

Când funcția este activată, iar temperatura curentă din congelator este mai ridicată de 22 °C, temperatura este reglată automat la valoarea de 22 °C, pentru a corespunde intervalului de funcționare.

Dacă funcția este activată, iar utilizatorul modifică temperatura din congelator la o valoare din afara intervalului de funcționare, funcția este dezactivată automat.

În cazul activării funcției Congelare rapidă, funcția „Control congelare” este dezactivată până când funcția Congelare rapidă este dezactivată.

## 2.12. FĂRĂ GHEAȚĂ AUTOMAT

Acest produs este conceput să se dezghețe automat, în funcție de condițiile de utilizare și de umiditatea ambiantă. În congelatoarele cu sistem **No Frost** aerul rece circulă în jurul zonelor de păstrare și previne formarea gheții, eliminând astfel complet necesitatea de dezghețare. Produsele congelate nu se lipesc de pereți, etichetele pot fi citite, iar spațiul de depozitare rămâne curat și degajat. În combinație cu Control congelare 6th Sense/ Control congelare ProFreeze, această tehnologie controlează senzorul și, în același timp, dirijează puterea de răcire exact acolo unde este necesară, optimizând eficiența energetică.

\*Disponibil numai la anumite modele. Vă rugăm să verificați în GHIDUL DE PORNIRE RAPIDĂ dacă această funcție este disponibilă la modelul dvs.

## 2.13. ICE MATE\*

### CUM SE FAC CUBURILE DE GHEAȚĂ

Scoateți tava pentru cuburi de gheață trăgând-o spre dumneavoastră.



**AVERTIZARE:** umpleți doar cu apă potabilă (nivel maxim = 2/3 din capacitatea totală).

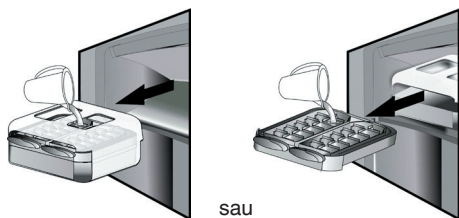

Așezați dispozitivul Ice Mate înapoi în compartimentul congelator sau reintroduceți tava pentru cuburi de gheață în dispozitivul Ice Mate. Aveți grijă să nu vărsați apa.



Așteptați până când se formează cuburile de gheață (se recomandă să așteptați aproximativ 4 ore).

**NOTĂ:** Dispozitivul Ice Mate poate fi scos. Poate fi așezat în poziție orizontală oriunde în compartimentul congelator sau poate fi scos complet din aparat atunci când nu doriți să faceți cuburi de gheață.

## 3. UTILIZAREA

### 3.1. CUM SE MĂREȘTE CAPACITATEA DE DEPOZITARE A CONGELATORULUI

Puteți mări capacitatea de depozitare a compartimentului congelator:

- scoțând coșurile/capacele rabatabile\* pentru a permite depozitarea alimentelor voluminoase.
- așezând alimentele direct pe rafturile congelatorului.
- scoțând dispozitivul Ice Mate\* .
- scoțând grătarul pentru sticle\*.

### CUM SE SCOT CUBURILE DE GHEAȚĂ

Asigurați-vă că recipientului pentru gheață se află sub tavă. Dacă nu este acolo, glisați-l la locul său. Rotiți cu putere una dintre pârghii spre dreapta până când tava se răsucește ușor. Cuburile de gheață cad în recipientului pentru gheață.

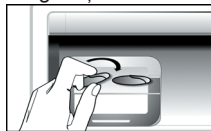

Dacă este cazul, repetați pasul 2 pentru cealaltă jumătate a tăvii.

Pentru a scoate gheața, ridicați ușor recipientul și trageți-l spre dvs.

**NOTĂ:** dacă preferați, scoateți întregul dispozitiv Ice Mate din aparat; astfel puteți scoate cuburile de gheață oriunde doriți (de exemplu: direct pe masă).

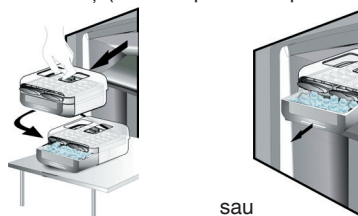

### 2.14. SISTEMUL DE ILUMINARE CU LED-URI\*

Sistemul de iluminare din interiorul compartimentului congelator utilizează becul cu LED-uri, care permite o iluminare mai bună, precum și un consum de energie foarte scăzut. Dacă sistemul de iluminat cu LED-uri nu funcționează, vă rugăm să contactați serviciul de asistență tehnică post-vânzare pentru a-l înlocui.

### 3.2. NOTE

- Nu blocați cu alimente zona de evacuare a aerului (de pe peretele posterior interior al produsului).
- În cazul în care congelatorul este prevăzut cu un capac rabatabil, este posibil să maximizați volumul de depozitare prin îndepărtarea capacului.
- Toate rafturile, capacele rabatabile și sertarele culisante sunt detașabile.
- Temperaturile din interiorul aparatului pot fi afectate de temperatura ambientală, de frecvența cu care se deschide ușa și de locul în care este amplasat aparatul. La setarea temperaturii, trebuie să se țină cont de acești factori.
- Dacă nu se specifică altfel, accesoriile aparatului nu pot fi spălate în mașina de spălat vase.

\*Disponibil numai la anumite modele. Vă rugăm să verificați în GHIDUL DE PORNIRE RAPIDĂ dacă această funcție este disponibilă la modelul dvs.



## 4. RECOMANDĂRI PENTRU DEPOZITAREA ALIMENTELOR

Congelatorul este locul ideal pentru depozitarea produselor congelate, producerea cuburilor de gheață și congelarea alimentelor proaspete.

Numărul maxim de kilograme de produse alimentare proaspete care pot fi congelate într-un interval de 24 de ore este indicat pe plăcuța cu date tehnice (... kg/24h).

Dacă aveți o cantitate mică de alimente de depozitat în congelator, vă recomandăm să folosiți zonele cele mai reci din compartimentul congelator, și anume zona superioară sau cea din mijloc, în funcție de modelul dvs. (vezi fișa produsului pentru indicații privind zona recomandată pentru congelarea alimentelor proaspete).

### 4.1. PERIOADA DE PĂSTRARE A ALIMENTELOR CONGELATE

Tablelul arată perioada de păstrare recomandată în cazul congelării alimentelor proaspete.

ALIMENTE	PERIOADĂ DE PĂSTRARE (luni)
<b>Carne</b>	
Carne de vită	8 - 12
Porc, vițel	6 - 9
Miel	6 - 8
Iepure	4 - 6
Carne tocată / resturi	2 - 3
Cârnați	1 - 2
<b>Pasăre</b>	
Carne de pui	5 - 7
Curcan	6
Potroace	2 - 3
<b>Crustacee</b>	
Moluște, homar	1 - 2
Crab, homar	1 - 2
Crustacee și moluște	
Scoici, stridii	1 - 2

<b>Pește</b>	
„gras” (somon, hering, scrumbie)	2 - 3
„slab” (cod, solă)	3 - 4
<b>Mâncăruri înăbușite</b>	
Carne, pasăre	2 - 3
<b>Produse lactate</b>	
Unt	6
Brânzeturi	3
Smântână	1 - 2
Înghețată	2 - 3
Ouă	8
<b>Supe și sosuri</b>	
Supă	2 - 3
Sos pentru carne	2 - 3
Pateu	1
Ratatouille	8
<b>Produse de patiserie și panificație</b>	
Pâine	1 - 2
Blaturi de prăjituri	4
Prăjituri	2 - 3
Clătite	1 - 2
Produse de patiserie semipreparate	2 - 3
Quiche	1 - 2
Pizza	1 - 2

\*Disponibil numai la anumite modele. Vă rugăm să verificați în GHIDUL DE PORNIRE RAPIDĂ dacă această funcție este disponibilă la modelul dvs.

## FRUCTE ȘI LEGUME

ALIMENTE	PERIOADĂ DE PĂSTRARE (luni)
<b>Fructe</b>	
Mere	12
Caise	8
Mure	8 - 12
Coacăze negre / coacăze roșii	8 - 12
Cireșe	10
Piersici	10
Pere	8 - 12
Prune	10
Zmeură	8 - 12
Căpșuni	10
Rubarbă	10
Sucuri din fructe (portocale, lămâi, grepfrut)	4 - 6
<b>Legume</b>	8 - 10
Sparanghel	6 - 8
Busuioc	12
Fasole	8 - 10
Anghinare	8 - 10
Broccoli	8 - 10
Varză de Bruxelles	8 - 10
Conopidă	10 - 12
Morcovi	6 - 8
Țelină	8
Ciuperci (șampinioni)	6 - 8
Pătrunjel	10 - 12
Ardei	12
Mazăre	12
Fasole verde	12
Spanac	8 - 10
Roșii	8 - 10
Dovlecei	

Vă recomandăm să etichetați și să specificați data ambalării pentru preparatele congelate. Adăugarea unei etichete vă va permite să identificați mai ușor alimentele și să le folosiți înainte ca acestea să-și piardă din calitate. Nu recongelați alimentele odată ce au fost dezghețate.

## 4.2. SUGESTII PENTRU CONGELAREA ȘI PĂSTRAREA ALIMENTELOR PROASPETE

- Înainte de a congela alimentele proaspete, ambalați-le etanș în: folie de aluminiu, folie transparentă, pungi impermeabile din plastic, recipiente din polietilenă cu capace sau recipiente adecvate pentru congelarea alimentelor proaspete.
- Alimentele trebuie să fie proaspete, coapte și de foarte bună calitate, astfel încât să-și păstreze calitățile și după congelare.
- Legumele și fructele proaspete trebuie să fie congelate, de preferat, imediat după ce au fost culese, pentru a-și păstra valoarea nutritivă completă, consistența, culoarea și gustul inițial.

Unele tipuri de carne, mai ales vânatul, trebuie să fie fezandate înainte de a fi congelate.

### Notă:

- Lăsați întotdeauna alimentele fierbinți să se răcească înainte de a le introduce în congelator.
- Consumați imediat alimentele decongelate sau parțial decongelate. Nu le congelați din nou decât dacă au fost gătitе după ce s-au dezghețat. După ce au fost gătitе, alimentele dezghețate pot fi congelate din nou.
- Nu congelați sticle pline cu lichid.

## 4.3. UTILIZAREA ACUMULATORILOR DE FRIG\*

Acumulatorii de frig ajută la păstrarea în stare congelată a alimentelor în cazul unei întreruperi a curentului. Pentru rezultate optime, așezați acumulatorii deasupra alimentelor depozitate, în partea de sus a compartimentului.

## 4.4. ALIMENTE CONGELATE: SUGESTII PENTRU CUMPĂRARE

La cumpărarea produselor alimentare congelate:

- Asigurați-vă că ambalajul nu este deteriorat (alimentele congelate din interiorul ambalajelor deteriorate pot fi degradate). Dacă ambalajul este umflat sau prezintă urme de umezeală, este posibil ca alimentul să nu fi fost păstrat în condiții optime, iar procesul de decongelare să fi început deja.
- Atunci când faceți cumpărături, achiziționați alimentele congelate la sfârșit și transportați-le într-o plasă termoizolantă.
- Când ajungeți acasă, introduceți imediat alimentele congelate în congelator.
- Dacă alimentele s-au dezghețat, chiar și parțial, nu le congelați din nou. Consumați-le în decursul a 24 de ore.
- Evitați sau reduceți la minimum variațiile de temperatură. Respectați data de expirare indicată pe ambalaj.
- Urmați întotdeauna instrucțiunile de păstrare inscripționate pe ambalaj.

## 5. SUNETE EMISE LA FUNCȚIONARE

Sunetele produse de aparat sunt normale, întrucât acesta este prevăzut cu o serie de ventilatoare și motoare care reglează funcționarea și pornesc, respectiv se opresc în mod automat.

Unele sunete emise la funcționare pot fi reduse

- Așezând aparatul perfect orizontal și instalându-l pe o suprafață plană
- Așezând aparatul la distanță de mobilă, evitând contactul dintre aparat și mobilă.
- Verificând amplasarea corectă a componentelor interne.
- Verificând ca sticlele și recipientele să nu se atingă între ele.

Câteva sunete emise la funcționare pe care le puteți auzi:

Șuierături la pornirea aparatului pentru prima dată sau după o pauză lungă.



Un clipocit când lichidul de răcire intră în conducte.



Zbârâitul este produs în timpul funcționării compresorului.



Bâzâituri când supapa de apă sau ventilatorul încep să funcționeze.



Pocnituri când compresorul pornește sau când cuburile de gheață cad în recipient, țăcănituri bruște când compresorul pornește și se oprește.



Sunetul asemănător unui clic este produs de termostatul care reglează funcționarea compresorului.



## 6. RECOMANDĂRI ÎN CAZUL NEUTILIZĂRII APARATULUI

### 6.1. ABSENȚĂ / VACANȚĂ

În cazul unei absențe îndelungate, se recomandă să consumați alimentele și să deconectați aparatul, pentru a economisi energie.

### 6.2. MUTARE

1. Scoateți toate componentele interne detașabile.
2. Ambalați-le bine și fixați-le cu bandă adezivă pentru a nu se pierde sau lovi între ele.
3. Înșurubați piciorușele reglabile astfel încât să nu atingă suprafața de sprijin.
4. Închideți și fixați cu bandă adezivă ușa, apoi fixați cablul de alimentare de aparat, tot cu bandă adezivă.

### 6.3. ÎNTRERUPEREA ALIMENTĂRII CU CURENT ELECTRIC

În cazul unei căderi de curent, sunați la biroul local al companiei de furnizare a energiei electrice și întrebați cât va dura întreruperea.

**Notă:** Rețineți că un aparat plin va rămâne rece mai mult timp decât unul parțial plin.

Dacă pe alimente se mai văd încă cristale de gheață, le puteți congela din nou, deși gustul și aroma ar putea fi afectate.

Dacă alimentele nu sunt în stare bună, este mai bine să le aruncați.

### În cazul unei căderi de curent de maximum 24 de ore.

1. Țineți închisă ușa aparatului. Astfel, alimentele din interior vor rămâne reci cât mai mult timp posibil.

### În cazul unei căderi de curent care durează mai mult de 24 de ore.

1. Goliți compartimentul congelator și introduceți alimentele într-un congelator portabil. Dacă nu aveți la dispoziție un astfel de congelator sau acumulatori frigorifici, încercați să consumați alimentele cele mai perisabile.
2. Goliți tava pentru cuburi de gheață.

## 7. ÎNTREȚINEREA ȘI CURĂȚAREA

Înainte de a efectua orice operație de curățare sau de întreținere, scoateți aparatul din priză sau deconectați alimentarea cu energie electrică.

Curățați periodic aparatul cu o cârpă și cu o soluție de apă caldă și detergent neutru special pentru curățarea interiorului frigiderului. Nu folosiți niciodată substanțe abrazive. Nu curățați niciodată cu lichide inflamabile componentele frigiderului. Vaporii eliberați pot produce incendii sau explozii. Curățați exteriorul aparatului și garnitura ușii cu o cârpă umedă și ștergeți cu o cârpă moale.

Nu utilizați aparate de curățat cu aburi.

Condensatorul de pe partea din spate a aparatului trebuie curățat periodic cu aspiratorul.

### Important:

- Butoanele și afișajul panoului de comandă nu trebuie să fie curățate cu substanțe alcoolice sau derivate, ci cu o lavetă uscată.
- Conductele sistemului de refrigerare se află lângă tăvița pentru decongelare și pot deveni fierbinți. Curățați-le periodic cu un aspirator.
- Când doriți să scoateți sau să introduceți un raft din sticlă, ridicați partea frontală a raftului pentru a trece de opritor.

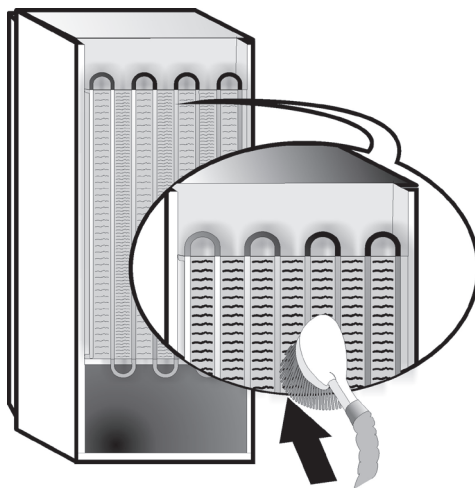

## 8. GHID DE REMEDIERE A DEFECȚIUNILOR



### 8.1. ÎNAINTE DE A CONTACTA SERVICIUL DE ASISTENȚĂ TEHNICĂ...

Problemele de funcționare se datorează adesea unor cauze banale, pe care le puteți identifica și rezolva singuri, fără a fi nevoie să folosiți vreun instrument.

PROBLEMĂ	SOLUȚIE
<b>Aparatul nu funcționează:</b>	<ul style="list-style-type: none"><li>• Ștecherul cablului de alimentare este introdus într-o priză funcțională cu tensiune corespunzătoare?</li><li>• Ați controlat dispozitivele de protecție și siguranțele sistemului electric din locuința dumneavoastră?</li></ul>
<b>Dacă există apă în tăvița de dezghețare:</b>	<ul style="list-style-type: none"><li>• Acest lucru este normal pe vreme caldă și umedă. Este posibil ca tăvița să se umple până la jumătate. Verificați ca aparatul să fie perfect orizontal, astfel încât apa să nu dea pe dinafară.</li></ul>
<b>Dacă marginile aparatului, care vin în contact cu garnitura ușii, sunt calde la atingere:</b>	<ul style="list-style-type: none"><li>• Acest lucru este normal pe vreme caldă și atunci când compresorul este în funcțiune.</li></ul>
<b>Dacă becul nu funcționează:</b>	<ul style="list-style-type: none"><li>• Ați controlat dispozitivele de protecție și siguranțele sistemului electric din locuința dumneavoastră?</li><li>• Ștecherul cablului de alimentare este introdus într-o priză funcțională cu tensiune corespunzătoare?</li><li>• Dacă LED-urile sunt defecte, utilizatorul trebuie să solicite departamentului de service înlocuirea acestora cu LED-uri de același tip, disponibile numai la centrele noastre de asistență tehnică post-vânzare sau la distribuitorii autorizați.</li></ul>
<b>Dacă vi se pare că motorul funcționează prea mult:</b>	<ul style="list-style-type: none"><li>• Timpul de funcționare a motorului depinde de diferiți factori: cât de des se deschide ușa, cantitatea de alimente păstrate, temperatura din încăperea, setările butoanelor de control al temperaturii.</li><li>• Condensatorul (din partea din spate a aparatului) este curat, fără praf și scame?</li><li>• Ușa este închisă corespunzător?</li><li>• Garniturile ușii sunt fixate corespunzător?</li><li>• În zilele călduroase sau dacă este cald în încăperea, este normal ca motorul să funcționeze un timp mai îndelungat.</li><li>• Dacă ușa aparatului a rămas deschisă mai mult timp sau dacă au fost introduse cantități mari de alimente, motorul va funcționa un timp mai îndelungat pentru a răci interiorul aparatului.</li></ul>
<b>Dacă temperatura aparatului este prea ridicată:</b>	<ul style="list-style-type: none"><li>• Butoanele de comandă ale aparatului sunt reglate corect?</li><li>• A fost introdusă o cantitate mare de alimente în interiorul aparatului?</li><li>• Aveți grijă ca ușa să nu fie deschisă prea des.</li><li>• Asigurați-vă că ușa se închide corespunzător.</li></ul>
<b>Dacă ușile nu se deschid și nu se închid corespunzător:</b>	<ul style="list-style-type: none"><li>• Aveți grijă ca pachetele cu alimente să nu blocheze ușa.</li><li>• Verificați dacă dispozitivul automat de produs gheață sau componentele interne sunt în poziție corespunzătoare.</li><li>• Aveți grijă ca garniturile ușii să nu fie murdare sau lipicioase.</li><li>• Asigurați-vă că aparatul este în poziție perfect orizontală.</li></ul>

## 8.2. DEFECȚIUNI

În cazul alarmelor de funcționare, acestea vor fi afișate cu ajutorul LED-urilor (de exemplu Defecțiune 1, Defecțiune 2 etc...); contactați telefonic Serviciul de Asistență Tehnică și specificați codul de alarmă. Alarma acustică se activează, simbolul Alarmă  se aprinde și litera F clipește pe afișaj în funcție de codurile de defecțiune descrise în continuare:

Cod de eroare	Vizualizare
Eroare 2	Litera F se aprinde/stinge la interval de 0,5 sec. SE APRINDE de 2 ori apoi rămâne stinsă timp de 5 secunde. Secvența se repetă.  x2
Eroare 3	Litera F se aprinde/stinge la interval de 0,5 secunde. SE APRINDE de 3 ori apoi rămâne stinsă timp de 5 secunde. Secvența se repetă.  x3
Eroare 6	Litera F se aprinde/stinge la interval de 0,5 sec. SE APRINDE de 6 ori apoi rămâne stinsă timp de 5 secunde. Secvența se repetă.  x6

## 9. SERVICIUL DE ASISTENȚĂ TEHNICĂ POST-VÂNZARE

### Înainte de a contacta Serviciul de Asistență Tehnică:

Porniți aparatul din nou pentru a vedea dacă problema s-a rezolvat. Dacă nu s-a rezolvat, deconectați aparatul de la alimentarea cu energie și așteptați o oră înainte de a-l reporni.

În cazul în care, după efectuarea verificărilor descrise în Ghidul de remediere a defecțiunilor și repornire, aparatul tot nu funcționează corect, contactați Serviciul de Asistență Tehnică și explicați problema.

### Specificați:

- modelul și numărul de serie al aparatului (indicate pe plăcuța cu date tehnice),
- natura problemei,

**SERVICE** 0000 000 00000



- numărul de service (numărul care apare după cuvântul SERVICE pe plăcuța cu date tehnice din interiorul aparatului),
- adresa dumneavoastră completă,
- numărul dumneavoastră de telefon și prefixul.

### Notă:

Direcția de deschidere a ușii poate fi modificată. Dacă operația este efectuată de reprezentanții serviciului de asistență tehnică post-vânzare, aceasta nu este acoperită de garanție.

# УКАЗАТЕЛЬ

Глава 1: УСТАНОВКА .....	196
1.1. УСТАНОВКА ОДНОГО ПРИБОРА.....	196
1.2. УСТАНОВКА ДВУХ ПРИБОРОВ .....	196
1.3. РЕГУЛИРОВКА ДВЕРЦЫ (ПРИ НАЛИЧИИ) .....	196
Глава 2: ФУНКЦИИ .....	197
2.1. РЕЖИМ SMART DISPLAY .....	197
2.2. 6TH SENSE FREEZE CONTROL / PROFREEZE FREEZE CONTROL .....	197
2.3. ВКЛ/РЕЖИМ ОЖИДАНИЯ .....	197
2.4. СИГНАЛ ОТКЛЮЧЕНИЯ ЭЛЕКТРИЧЕСТВА .....	197
2.5. СИГНАЛ ТРЕВОГИ ТЕМПЕРАТУРНОГО РЕЖИМА .....	197
2.6. СИГНАЛ ОТКРЫТОЙ ДВЕРЦЫ .....	197
2.7. РЕЖИМ ГОСТИ* .....	198
2.8. ЭКСПРЕСС-ЗАМОРОЗКА (SHOCK FREEZE)* .....	198
2.9. БЫСТРОЕ ЗАМОРАЖИВАНИЕ* .....	198
2.10. ФУНКЦИЯ ECO NIGHT (НОЧНОЙ ТАРИФ) * .....	199
2.11. КОНТРОЛЬ ЗАМОРОЗКИ* .....	199
2.12. АВТОМАТИЧЕСКОЕ РАЗМОРАЖИВАНИЕ (AUTOMATIC NO FROST) .....	199
2.13. КУБИКИ ЛЬДА* .....	200
2.14. СВЕТОДИОДНОЕ ОСВЕЩЕНИЕ* .....	200
Глава 3: ЭКСПЛУАТАЦИЯ .....	200
3.1. КАК УВЕЛИЧИТЬ ВМЕСТИМОСТЬ МОРОЗИЛЬНОГО ОТДЕЛЕНИЯ .....	200
3.2. ПРИМЕЧАНИЯ:.....	200
Глава 4: СОВЕТЫ ПО ХРАНЕНИЮ ПРОДУКТОВ.....	201
4.1. СРОКИ ХРАНЕНИЯ ЗАМОРОЖЕННЫХ ПРОДУКТОВ.....	201
4.2. РЕКОМЕНДАЦИИ ПО ЗАМОРАЖИВАНИЮ И ХРАНЕНИЮ СВЕЖИХ ПРОДУКТОВ .....	202
4.3. ИСПОЛЬЗОВАНИЕ ОХЛАЖДАЮЩИХ ПАКЕТОВ* .....	202
4.4. ЗАМОРОЖЕННЫЕ ПРОДУКТЫ: РЕКОМЕНДАЦИИ ОТНОСИТЕЛЬНО ЗАКУПОК .....	202
Глава 5: ЗВУКИ ПРИ РАБОТЕ ПРИБОРА .....	203
Глава 6: ЕСЛИ ПРИБОР НЕ ИСПОЛЬЗУЕТСЯ .....	204
6.1. ДЛИТЕЛЬНОЕ ОТСУТСТВИЕ / ОТПУСК .....	204
6.2. ПЕРЕЕЗД .....	204
6.3. ОТКЛЮЧЕНИЕ ЭЛЕКТРИЧЕСТВА.....	204
Глава 7: ЧИСТКА И УХОД .....	204
Глава 8: ПОИСК И УСТРАНЕНИЕ НЕИСПРАВНОСТЕЙ.....	205
8.1. ПРЕЖДЕ ЧЕМ ОБРАЩАТЬСЯ В СЕРВИСНЫЙ ЦЕНТР .....	205
8.2. НЕПОЛАДКИ .....	206
Глава 9: ПОСЛЕПРОДАЖНОЕ ОБСЛУЖИВАНИЕ .....	206
Прочее:	
РЫЧАГ ДЛЯ ПЕРЕНАВЕШИВАНИЯ ДВЕРЦЫ (ВАР. 1) .....	267
РЫЧАГ ДЛЯ ПЕРЕНАВЕШИВАНИЯ ДВЕРЦЫ (ВАР. 2) .....	269
СНЯТИЕ/УСТАНОВКА ВНУТРЕННИХ ЧАСТЕЙ МОРОЗИЛЬНОГО ОТДЕЛЕНИЯ .....	271

## ПРИМЕЧАНИЕ:

Эти инструкции применимы к нескольким моделям, в связи с чем возможны некоторые различия. Разделы, применимые только к определенным моделям, отмечены звездочкой (\*).  
Функции, предусмотренные в приобретенной вами модели, можно найти в КРАТКОМ СПРАВОЧНОМ РУКОВОДСТВЕ.

# 1. УСТАНОВКА

## 1.1. УСТАНОВКА ОДНОГО ПРИБОРА

Для обеспечения надлежащей вентиляции оставьте свободное место с обеих боковых сторон и над прибором.

Расстояние от задней стороны прибора до стены должно составлять не менее 50 мм.

Уменьшение этого расстояния ведет к росту энергопотребления прибора.

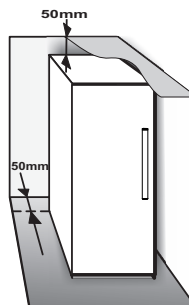

## 1.2. УСТАНОВКА ДВУХ ПРИБОРОВ

При совместной установке морозильника и ① холодильника ② морозильник должен быть установлен слева, а холодильник – справа (как показано на рисунке). С левой стороны холодильника находится специальное устройство, предотвращающее конденсацию влаги в промежутке между обоими приборами.

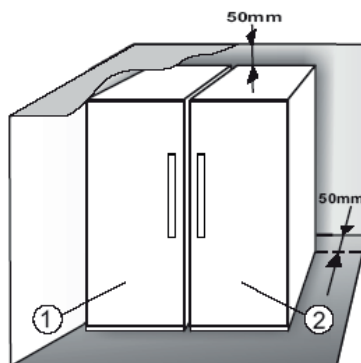

Мы рекомендуем устанавливать оба прибора с применением комплекта соединительных элементов ③ (как показано на рисунке). Набор вы можете приобрести в сервисном центре.

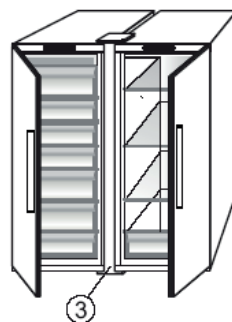

## 1.3. РЕГУЛИРОВКА ДВЕРЦЫ (ПРИ НАЛИЧИИ)

Выравнивание дверцы при помощи регулируемой нижней петли (в отдельных моделях)

Если дверца холодильника ниже дверцы морозильника, поднимите дверцу холодильника, повернув регулировочный винт против часовой стрелки ключом M10.

Если дверца морозильника ниже дверцы холодильника, поднимите дверцу морозильника, повернув регулировочный винт против часовой стрелки ключом M10.

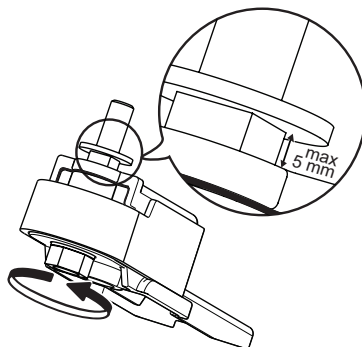

\* Только в определенных моделях. Проверьте в КРАТКОМ СПРАВОЧНОМ РУКОВОДСТВЕ, имеется ли эта функция в вашей модели.



## 2. ФУНКЦИИ

### 2.1. РЕЖИМ SMART DISPLAY

Эту функцию можно использовать для экономии энергии. Для активации или деактивации этой функции выполните инструкции, приведённые в «Кратком справочном руководстве». Через две секунды после активации интеллектуальный дисплей гаснет. Для регулировки температуры или использования других функций необходимо активировать дисплей нажатием любой кнопки. Примерно через 15 секунд после выполнения любой операции дисплей снова гаснет. При отключении функции дисплей возвращается к обычному виду. Функция «Смарт-дисплей» перестает действовать автоматически в случае отключения электричества. Следует иметь в виду, что эта операция не приводит к отключению прибора от электрической сети, а только снижает потребление электроэнергии внешним дисплеем.

**Примечания:** Заявленное энергопотребление прибора относится к работе с включенной функцией «Смарт-дисплей». Эта функция доступна только для модели с пользовательским интерфейсом на дверце.

### 2.2. 6TH SENSE FREEZE CONTROL / PROFREEZE FREEZE CONTROL

Функция «6th Sense Freeze Control/ ProFreeze Freeze Control» поддерживает требуемый температурный уровень в следующих ситуациях:

#### - Дверца оставлена открытой



Функция активируется, если при открытой дверце внутренняя температура возрастает настолько, что невозможно гарантировать безопасное хранение продуктов. Функция работает до тех пор, пока не будут восстановлены оптимальные условия хранения.

#### - В морозильную камеру помещены свежие продукты



Функция активируется, если в морозильную камеру помещены свежие продукты. Функция работает до тех пор, пока не будут достигнуты оптимальные условия, при которых обеспечено самое высокое качество замораживания при наименьшем энергопотреблении.

**Примечания:** Помимо количества продуктов, помещаемых в морозильник, на продолжительность действия функции «6th Sense Freeze Control/ ProFreeze Freeze Control» также влияет температура окружающей среды и количество продуктов, уже находящихся в морозильнике. Поэтому время активной работы может быть самым разным. Это вполне нормально.

### 2.3. ВКЛ/РЕЖИМ ОЖИДАНИЯ

Эта функция включает или переводит в режим ожидания холодильное отделение. Для перевода прибора в режим ожидания нажмите и удерживайте кнопку «Вкл./Ожидание»  в течение 3 секунд. Когда прибор находится в режиме ожидания, освещение в холодильном отделении не работает. Помните, что это действие не приводит к отключению прибора от электрической сети. Чтобы снова включить прибор, просто нажмите кнопку Вкл./режим ожидания .

### 2.4. СИГНАЛ ОТКЛЮЧЕНИЯ ЭЛЕКТРИЧЕСТВА

После перебоя в электроснабжении прибор автоматически проверяет температуру в морозильном отделении. Если температура в морозильной камере поднялась выше уровня замораживания, после восстановления электропитания загорается индикатор отключения электропитания , мигает индикатор аварии  и раздается звуковой сигнал тревоги.



Чтобы сбросить сигнал тревоги, один раз нажмите на кнопку отключения аварийного сигнала Stop Alarm . При возникновении сигнала «Отключение электричества» рекомендуется выполнить следующие действия:

- Если продукты в морозильной камере разморозились, но остаются холодными, их необходимо употребить в пищу в течение ближайших 24 часов.
- Если продукты в морозильнике заморожены, значит они оттаяли, а затем вновь заморозились при восстановлении электроснабжения. Повторное замораживание отрицательно сказывается на вкусе, качестве и питательных свойствах продуктов и может сделать их небезопасными. В таких случаях рекомендуется не употреблять продукты в пищу и выбросить все содержимое морозильника. Сигнал «Отключение электричества» указывает на необходимость проверки продуктов в морозильнике в случае перебоя в электроснабжении. Такая система сама по себе не обеспечивает качества продуктов и не гарантирует безопасности их употребления в пищу; она лишь указывает на необходимость проверки качества продуктов, находящихся в морозильной камере.



### 2.5. СИГНАЛ ТРЕВОГИ ТЕМПЕРАТУРНОГО РЕЖИМА

Раздается звуковой сигнал тревоги и мигает индикатор температуры (°C). Этот сигнал подается в следующих случаях:

- Прибор подключается к электрической сети после продолжительного бездействия
- если в морозильной камере слишком высокая температура;
- Количество продуктов в морозильной камере превышает допустимые значения, указанные на табличке с паспортными данными
- Дверца морозильного отделения оставалась открытой в течение продолжительного времени.

Чтобы отключить звуковой сигнал тревоги, один раз нажмите на кнопку отключения аварийного сигнала Stop Alarm . Индикатор сигнала тревоги  автоматически выключится после того, как температура в морозильной камере опустится ниже -10° C; при этом индикатор температуры (°C) перестанет мигать и снова станет показывать заданное значение температуры.

### 2.6. СИГНАЛ ОТКРЫТОЙ ДВЕРЦЫ

Раздается звуковой сигнал, светится иконка тревожного сигнала . Сигнал активируется, если дверца остается открытой больше 2 минут. Для отключения звуковой сигнализации закройте дверцу или нажмите кнопку отключения сигнала .

\* Только в определенных моделях. Проверьте в КРАТКОМ СПРАВОЧНОМ РУКОВОДСТВЕ, имеется ли эта функция в вашей модели.

## 2.7. РЕЖИМ ГОСТИ (PARTY MODE)\*

Используйте эту функцию для охлаждения напитков в морозильном отделении. Через 30 минут после активации режима (это время требуется, чтобы охладить бутылку ёмкостью 0,75 л, не разбив стекло) начинает мигать символ функции и раздаётся звуковой сигнал тревоги. Выньте бутылку из морозильного отделения и нажмите кнопку "Отключить предупреждение", чтобы прекратить подачу сигнала.

**Важно:** Не оставляйте бутылку в морозильном отделении дольше, чем необходимо для её охлаждения.



## 2.8. ЭКСПРЕСС-ЗАМОРОЗКА (SHOCK FREEZE)\*

Отделение экспресс-заморозки предназначено для сверхбыстрой заморозки свежих продуктов массой не более 2 кг. Функция экспресс-заморозки "Shock Freeze" минимизирует образование кристаллов льда в продуктах в процессе замораживания. Благодаря этому гарантируется максимально высокое качество размороженной пищи перед её употреблением. Когда функция экспресс-заморозки неактивна, морозильную камеру можно использовать для обычного замораживания или для хранения замороженных продуктов.

**Примечания:** Когда функция экспресс-заморозки работает в активном режиме может раздаваться шелестящий звук. Это вполне нормально. Звук создается потоком воздуха, который обеспечивает оптимальное распределение холода.

### Активация и деактивация функции экспресс-заморозки:

1. Убедитесь в том, что с момента последней активации функции экспресс-заморозки прошло не менее 12 часов. Не активируйте эту функцию чаще, чем через 12 часов.
2. Убедитесь в том, что функция экспресс-заморозки неактивна: функции экспресс-заморозки и быстрого замораживания невозможно активировать одновременно.
3. Освободите отделение экспресс-заморозки.
4. Активируйте функцию экспресс-заморозки нажав и отпустив кнопку  на панели управления. Загорится пиктограмма, и в нижней части отделения включатся вентиляторы, которые усиливают поток холодного воздуха и, следовательно, ускоряют процесс замораживания.
5. Поместите продукты в морозильную камеру, на расстоянии как минимум 2 см от вентиляторов, находящихся в задней части отделения, чтобы холодный воздух мог циркулировать.
6. Чтобы обеспечить максимальную скорость заморозания, рекомендуется не отключать функцию экспресс-заморозки до момента её автоматической деактивации и не открывать дверцу

7. Функция экспресс-заморозки деактивируется автоматически через 4-5 часов после активации: индикатор  гаснет, вентиляторы отключаются. Также функцию экспресс-заморозки можно по желанию отключить в любой момент времени, нажав и отпустив кнопку  на панели управления: индикатор  гаснет, вентиляторы отключаются.

### Внимание:



- **Эта функция несовместима с функцией быстрого замораживания**

Чтобы обеспечить максимальную эффективность работы прибора, не пользуйтесь функциями экспресс-заморозки и быстрого замораживания одновременно. Если функция быстрого замораживания была активирована, отключите её перед тем как активировать функцию экспресс-заморозки (и наоборот).

- **Если вентиляторы в отделении экспресс-заморозки не включаются**

После активации функции экспресс-заморозки возможно, загорится индикатор , но при этом вентиляторы не начнут работать. Это вполне нормально и указывает на то, что происходит размораживание морозильной камеры. После окончания этапа размораживания (максимальная продолжительность: 1,5 ч) вентиляторы автоматически включаются, и функция экспресс-заморозки начинает работать в нормальном режиме.

- **Если индикатор  не загорается**

Если после нажатия на кнопку  загорается пиктограмма : это означает, что кнопка  была нажата слишком долго. Чтобы активировать функцию экспресс-заморозки, сначала дезактивируйте функцию быстрого замораживания для этого нажмите и 3 секунды удерживайте кнопку , затем нажмите и опустите кнопку , не удерживая её дольше 1 секунды).

## 2.9. БЫСТРОЕ ЗАМОРАЖИВАНИЕ (FAST FREEZE)\*

**Количество свежих продуктов (в кг), которое можно заморозить в течение 24 часов, указано на паспортной табличке.**

Эту функцию можно использовать для достижения оптимальных температурных характеристик прибора за 24 часа до помещения в морозильник свежих продуктов. Пожалуйста, следуйте инструкциям, приведенным в Кратком справочном руководстве для активации/деактивации этой функции. Как правило, после закладки продуктов достаточно 24 часа для быстрой их заморозки в этом режиме. Функция быстрого замораживания автоматически выключается через 50 часов.

### Внимание:

Чтобы сэкономить электроэнергию при замораживании небольшого количества продуктов, функцию быстрого замораживания можно отключить через несколько часов.



\* Только в определенных моделях. Проверьте в КРАТКОМ СПРАВОЧНОМ РУКОВОДСТВЕ, имеется ли эта функция в вашей модели.

- **Эта функция несовместима с функцией экспресс-заморозки**

Чтобы обеспечить максимальную эффективность работы прибора, не пользуйтесь функциями экспресс-заморозки и быстрого замораживания одновременно. Если функция быстрого замораживания была активирована, отключите ее перед тем как активировать функцию экспресс-заморозки (и наоборот).

## 2.10. ФУНКЦИЯ ECO NIGHT (НОЧНОЙ ТАРИФ) \*

Функция Eco Night обеспечивает основное энергопотребление в льготные часы (как правило, ночные), когда электроэнергия доступна без ограничений и стоит меньше, чем днём (только в странах, в которых действует многотарифная система). Вы можете уточнить ставки оплаты в местной энергосбытовой компании. Чтобы активировать эту функцию, нажмите на кнопку , когда начнется период действия льготных ставок оплаты. Например, если льготные ставки применяются с 20.00, нажмите на кнопку  именно в этот момент времени. Горящий индикатор Eco Night  показывает, что функция работает в активном режиме. После активации функции прибор автоматически корректирует энергопотребление в зависимости от времени суток, т.е. днём расходует меньше электроэнергии, чем ночью.

**ВАЖНО:** Для эффективной работы необходимо, чтобы функция была активирована и днём и ночью. Функция продолжает работать до момента деактивации (или выключения из-за прерывания электропитания или отключения прибора от сети). Чтобы деактивировать функцию, еще раз нажмите на кнопку . Если индикатор Eco Night  не горит, это означает, что функция отключена.

**Примечания:** Заявленный показатель энергопотребления относится к режиму работы с деактивированной функцией Eco Night.

## 2.11. КОНТРОЛЬ ЗАМОРОЗКИ\*

“Контроль заморозки” — передовая технология, сводящая к минимуму колебания температуры в морозильном отделении. Это достигается благодаря инновационной системе вентиляции, полностью независимой от холодильного отделения. Ожоги от замораживания значительно уменьшаются, продукты сохраняют свое исходное качество и цвет.

Для включения функции “Контроль заморозки” выберите функцию в меню, задайте значение >ON< и нажмите кнопку “ОК” для подтверждения выбора. Для отключения функции повторите эту же процедуру, выбрав значение >OFF<.

Функция действует лишь в интервале температур от 22°C до 24°C.

Если на момент включения функции заданная температура морозильника была теплее, чем 22°C, она автоматически перенастраивается на 22°C.

Если при включенной функции пользователь изменяет температуру морозильника, вывод ее за пределы рабочего интервала, функция автоматически отключается.

При включенной функции “Быстрая заморозка” действие функции “Контроль заморозки” блокируется до момента отключения функции “Быстрая заморозка”.

## 2.12. АВТОМАТИЧЕСКОЕ РАЗМОРАЖИВАНИЕ (AUTOMATIC NO FROST)

В этом приборе предусмотрено автоматическое размораживание с учетом условий эксплуатации и атмосферной влажности

В морозильных камерах **No Frost** потоки охлажденного воздуха обтекают вокруг зон хранения, предотвращая появление наледи. Благодаря этому, не требуется их размораживание ручную.

Замороженные продукты не прилипают к стенкам, их этикетки не портятся, в зоне хранения поддерживаются чистота и порядок.

В сочетании с “6th Sense Freeze Control/ ProFreeze Freeze Control” данная функция не просто регулирует температуру по сигналам датчика — она направляет мощность охлаждения туда, где она необходима, оптимизируя энергопотребление.

\* Только в определенных моделях. Проверьте в КРАТКОМ СПРАВОЧНОМ РУКОВОДСТВЕ, имеется ли эта функция в вашей модели.

## 2.13. КУБИКИ ЛЬДА (ICE MATE)\*

### ПРИГОТОВЛЕНИЕ КУБИКОВ ЛЬДА

Форму для кубиков льда можно снять, потянув ее на себя.



**ПРЕДУПРЕЖДЕНИЕ:** используйте только воду, пригодную для питья (максимальный уровень заполнения = 2/3 от полной емкости).

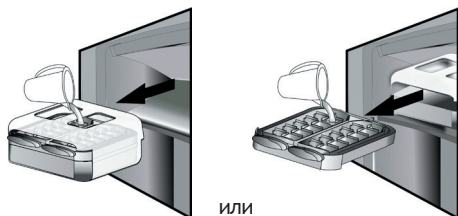

Установите блок для кубиков льда снова в морозильное отделение или снова вставьте форму для кубиков льда в блок для льда. Соблюдайте осторожность, чтобы не разлить воду.



Дождитесь заморозания кубиков льда (рекомендуемое время замораживания - около 4 часов).

**ПРИМЕЧАНИЕ:** Блок кубиков льда имеет съемную конструкцию. Его можно положить горизонтально в любое место внутри морозильной камеры или вынуть из холодильника, если в приготовлении льда нет необходимости.

## 3. ЭКСПЛУАТАЦИЯ

### 3.1. КАК УВЕЛИЧИТЬ ВМЕСТИМОСТЬ МОРОЗИЛЬНОГО ОТДЕЛЕНИЯ

Пространство для хранения замороженных продуктов можно увеличить:

- Сняв клапан и / или корзину, можно размещать в камере крупные предметы.
- помещать продукты непосредственно на полки морозильного отделения.
- снятие блока для кубиков льда\* .
- снятие полки для бутылок\*.

### КАК ЗАБРАТЬ КУБИКИ ЛЬДА

Убедитесь в том, что под лотком для льда находится приёмный контейнер. Если нет, установите контейнер в необходимое положение.

С усилием поверните один из рычагов по часовой стрелке, чтобы лоток немного развернулся. Кубики льда упадут в приёмный контейнер.



Если необходимо, повторите шаг 2, чтобы освободить другой отсек лотка.

Чтобы извлечь кубики льда, приподнимите и потяните к себе приёмный контейнер.

**ПРИМЕЧАНИЕ:** вы можете полностью извлечь блок кубиков льда, чтобы перенести кубики льда в любое другое место (например, к столу).

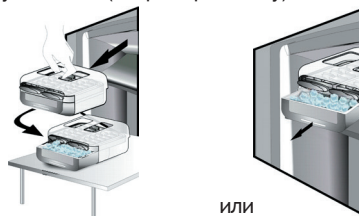

### 2.14. СВЕТОДИОДНОЕ ОСВЕЩЕНИЕ\*

Система внутреннего освещения морозильной камеры работает на базе светодиодов, которые обеспечивают улучшенное освещение и потребляют очень мало электроэнергии. Если светодиодная система не работает, обратитесь в Сервис для ее замены.

### 3.2. ПРИМЕЧАНИЕ:

- Не блокируйте продуктами выходные вентиляционные отверстия (на тыльной внутренней стенке).
- Если в морозильнике имеется клапан, то объем морозильной камеры можно увеличить, вынув клапан.
- Все полки, клапаны и корзины можно вынуть.
- На температуру внутри прибора может влиять температура в помещении, частота открывания дверцы и место установки прибора. При настройке температуры следует учитывать эти факторы.
- Если не указано иного, принадлежности прибора не подлежат мойке в посудомоечной машине.

\* Только в определенных моделях. Проверьте в КРАТКОМ СПРАВОЧНОМ РУКОВОДСТВЕ, имеется ли эта функция в вашей модели.

## 4. СОВЕТЫ ПО ХРАНЕНИЮ ПРОДУКТОВ

Морозильное отделение является идеальным местом для хранения замороженных продуктов, приготовления кубиков льда, а также для замораживания свежих продуктов.

Максимальное количество свежих продуктов в килограммах, которое можно заморозить за 24 часа, указано на паспортной табличке (...кг/24 ч). Если продуктов в морозильной камере немного, мы рекомендуем разместить их в наиболее холодной зоне, то есть в верхней средней части отделения, в зависимости от модели (см. в описании изделия, в какой зоне рекомендуется замораживать свежие продукты).

### 4.1. СРОКИ ХРАНЕНИЯ ЗАМОРОЖЕННЫХ ПРОДУКТОВ

Рекомендуемые сроки хранения замороженных свежих продуктов приводятся в нижеследующей таблице.

ПРОДУКТЫ	ВРЕМЯ ХРАНЕНИЯ (месяцы)
<b>Мясо</b>	
Говядина	8 - 12
Свинина, телятина	6 - 9
Баранина	6 - 8
Кролик	4 - 6
Фарш, субпродукты	2 - 3
Колбаски	1 - 2
<b>Птица</b>	
Цыпленок	5 - 7
Индейка	6
Гусятина	2 - 3
<b>Ракообразные</b>	
Крабы, омары	1 - 2
Крабы, лобстеры	1 - 2
Устрицы	
Устрицы со створками	1 - 2

<b>Рыба</b>	
жирная (лосось, сельдь, скумбрия)	2 - 3
нежирная (треска, камбала)	3 - 4
<b>Тушеные блюда</b>	
Мясо, птица	2 - 3
<b>Молочные продукты</b>	
Сливочное масло	6
Сыр	3
Густые сливки	1 - 2
Мороженое	2 - 3
Яйца	8
<b>Супы и соусы</b>	
Супы	2 - 3
Мясные соусы	2 - 3
Паштеты	1
Тушеные овощи	8
<b>Хлебобулочные и кондитерские изделия</b>	
Хлеб	1 - 2
Пироги (без начинки)	4
Торты	2 - 3
Блины	1 - 2
Сырое тесто	2 - 3
Открытые пироги с начинкой	1 - 2
Пицца	1 - 2

\* Только в определенных моделях. Проверьте в КРАТКОМ СПРАВОЧНОМ РУКОВОДСТВЕ, имеется ли эта функция в вашей модели.

## ФРУКТЫ И ОВОЩИ

ПРОДУКТЫ	ВРЕМЯ ХРАНЕНИЯ (месяцы)
<b>Фрукты</b>	
Яблоки	12
Абрикосы	8
Ежевика	8 - 12
Черная / красная смородина	8 - 12
Вишня	10
Персики	10
Груши	8 - 12
Сливы	10
Малина	8 - 12
Клубника	10
Ревень	10
Фруктовые соки (апельсиновый, лимонный, грейпфрутовый)	4 - 6
<b>Овощи</b>	8 - 10
Спаржа	6 - 8
Базилик	12
Бобы	8 - 10
Артишоки	8 - 10
Брокколи	8 - 10
Брюссельская капуста	8 - 10
Цветная капуста	10 - 12
Морковь	6 - 8
Сельдерей	8
Грибы (шампиньоны)	6 - 8
Петрушка	10 - 12
Перцы	12
Горох	12
Стручковая фасоль	12
Шпинат	8 - 10
Помидоры	8 - 10
Цукини	

Рекомендуется маркировать все замороженные продукты, указывая на них дату замораживания. Этикетки помогут вам идентифицировать продукты и использовать их, пока они не испортились. Не замораживайте размороженные продукты повторно.

## 4.2. РЕКОМЕНДАЦИИ ОТНОСИТЕЛЬНО ЗАМОРАЖИВАНИЯ И ХРАНЕНИЯ СВЕЖИХ ПРОДУКТОВ

- Перед замораживанием упакуйте свежие продукты в: фольгу, пищевую пленку, герметичные полиэтиленовые пакеты, пластиковые емкости с крышкой или специальные контейнеры для замораживания.
- Для получения качественных замороженных продуктов используйте свежие спелые отборные продукты.
- Свежие овощи и фрукты следует замораживать сразу после их сбора, чтобы полностью сохранить их питательную ценность, структуру, цвет и аромат.

Некоторые виды мяса, например, дичь, перед замораживанием следует выдержать на воздухе в подвешенном состоянии.

### Примечания:

- Перед тем как поместить горячие продукты в морозильную камеру, дайте им остыть.
- Полностью или частично размороженные продукты следует немедленно употребить. Повторное замораживание допускается, только если после оттаивания продукты были подвергнуты термической обработке. После термической обработки оттаявшие продукты можно заморозить повторно.
- Не замораживайте бутылки с жидким содержимым.

## 4.3. ИСПОЛЬЗОВАНИЕ ОХЛАЖДАЮЩИХ ПАКЕТОВ\*

Охлаждающие пакеты помогают сохранить замороженные продукты в случае отключения электросети. Лучше всего разместить пакеты поверх продуктов питания в верхней части морозильной камеры.

## 4.4. ЗАМОРОЖЕННЫЕ ПРОДУКТЫ: РЕКОМЕНДАЦИИ ОТНОСИТЕЛЬНО ЗАКУПОК

При покупке замороженных продуктов

- Проверяйте целостность упаковки (замороженный продукт в поврежденной упаковке может оказаться испорченным). Если упаковка вздулась или покрылась пятнами влаги, возможно, были нарушены условия хранения, и начался процесс оттаивания.
- Покупайте замороженные продукты в последнюю очередь и для их перевозки используйте сумки с термоизоляцией.
- Сразу же по возвращении домой положите замороженные продукты в морозильную камеру.
- Если продукты оттаяли (даже частично), не замораживайте их повторно. Такие продукты следует употребить в пищу в течение 24 часов.
- Постарайтесь избежать перепадов температуры или свести их к минимуму. Соблюдайте срок хранения, указанный на упаковке.
- Придерживайтесь указаний по хранению, приведенных на упаковке.



## 5. ЗВУКИ ПРИ РАБОТЕ ПРИБОРА

В процессе обычной работы прибор может издавать различные звуки. Это обусловлено наличием вентиляторов и электродвигателей, включающихся и выключающихся автоматически.

**Интенсивность некоторых звуков можно уменьшить за счет**

- Установки прибора в строго горизонтальной позиции на твердой поверхности
- Соблюдения промежутка между прибором и предметами мебели.
- Правильного расположения внутренних компонентов.
- Установки бутылок и емкостей с продуктами на расстоянии друг от друга.

**Вот некоторые звуки, которые может издавать работающий прибор:**

Свистящий звук при включении прибора впервые или после длительного перерыва.



Булькающий звук во время заполнения трубок хладагентом.



Тарахтение работающего компрессора.



Жужжащий звук, сопровождающий начало работы вентилятора или водяного клапана.



Треск, сопровождающий начало работы компрессора или падение кубиков льда в приёмную ёмкость; резкие щелчки в момент включения или выключения компрессора.



Щелчки термостата, регулирующего частоту пусков компрессора.



## 6. ЕСЛИ ПРИБОР НЕ ИСПОЛЬЗУЕТСЯ

### 6.1. ДЛИТЕЛЬНОЕ ОТСУТСТВИЕ / ОТПУСК

Если вы планируете длительное отсутствие, рекомендуется израсходовать продукты и отключить холодильник в целях экономии электроэнергии.

### 6.2. ПЕРЕЕЗД

1. Выньте все внутренние элементы.
2. Оберните их пленкой и скрепите скотчем так, чтобы они не гремели и не могли потеряться в дороге.
3. Закрутите регулируемые ножки так, чтобы они не касались пола.
4. Закройте дверцу и зафиксируйте ее скотчем, также зафиксируйте сетевой шнур.

### 6.3. ОТКЛЮЧЕНИЕ ЭЛЕКТРИЧЕСТВА

В случае отключения электричества позвоните в местную электросетевую компанию и уточните, как долго продлится отключение.

**Примечание:** Заполненный продуктами холодильник сохраняет холод дольше, чем полупустой.

Если на продуктах все еще видны кристаллики льда, их можно заморозить снова, хотя вкус и аромат продуктов может ухудшиться.

Продукты, находящиеся в плохом состоянии, лучше выбросить.

### Если отключение продлится менее 24 часов:

1. Держите дверцу холодильника закрытой. Это позволит дольше сохранить продукты в охлажденном виде.

### Если отключение продлится более 24 часов:

1. Разгрузите морозильное отделение и поместите продукты в переносную морозильную камеру. Если у вас под рукой нет переносной морозильной камеры или искусственного льда, по возможности употребите в пищу скоропортящиеся продукты.
2. Опорожните форму для льда.

## 7. ЧИСТКА И УХОД

Перед выполнением любых операций по чистке или уходу отсоедините прибор от электрической сети. Регулярно выполняйте чистку прибора, пользуясь тряпкой, смоченной в растворе теплой воды с нейтральным чистящим средством, специально предназначенным для чистки внутренних поверхностей холодильников. Не применяйте абразивные средства. Не используйте воспламеняющиеся жидкости для очистки элементов холодильника. Их пары могут создавать пожарную опасность. Выполняйте чистку наружных поверхностей прибора и уплотнительной прокладки дверцы влажной салфеткой, после чего протирайте их сухой салфеткой.

Не используйте пароочистители. Конденсатор с тыльной стороны прибора следует регулярно чистить пылесосом.

### Важно:

- Кнопки и дисплей панели управления нельзя чистить спиртом или спиртосодержащими жидкостями: их необходимо только протирать сухой салфеткой.
- Трубки холодильной системы располагаются вблизи размораживающего обогревателя и могут нагреваться. Регулярно очищайте их пылесосом.
- Если необходимо снять или установить стеклянную полку, поднимите вверх переднюю часть полки, чтобы пройти ограничитель.

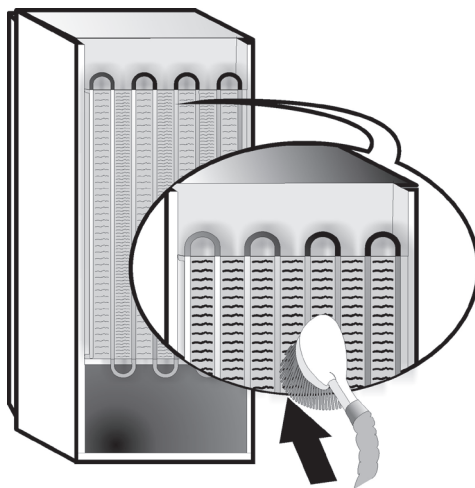



## 8. ПОИСК И УСТРАНЕНИЕ НЕИСПРАВНОСТЕЙ



### 8.1. ПРЕЖДЕ ЧЕМ ОБРАЩАТЬСЯ В СЕРВИСНЫЙ ЦЕНТР

Небольшие неполадки в работе прибора зачастую можно устранить самостоятельно без использования каких-либо инструментов.

НЕИСПРАВНОСТЬ	СПОСОБ УСТРАНЕНИЯ
<b>Прибор не работает:</b>	<ul style="list-style-type: none"><li>• Убедитесь, что прибор включен в розетку электрической сети с правильным напряжением.</li><li>• Проверьте защитные устройства и электрические предохранители в вашей квартире.</li></ul>
<b>Если в лотке размораживающего устройства накопилась вода:</b>	<ul style="list-style-type: none"><li>• Это нормально в жаркую влажную погоду. Поддон может наполниться даже до половины. Убедитесь, что прибор установлен строго горизонтально: это предотвратит выливание воды из лотка.</li></ul>
<b>Если края корпуса, находящиеся в контакте с уплотнительной прокладкой дверцы, нагреваются:</b>	<ul style="list-style-type: none"><li>• Это нормально в жаркую погоду и когда работает компрессор.</li></ul>
<b>Не работает внутреннее освещение:</b>	<ul style="list-style-type: none"><li>• Проверьте защитные устройства и электрические предохранители в вашей квартире.</li><li>• Убедитесь, что прибор включен в розетку электрической сети с правильным напряжением.</li><li>• Если не работают светодиоды, пользователю следует обратиться в сервисный центр, поскольку светодиоды того же типа можно получить только в сервисных центрах или у авторизованных дилеров.</li></ul>
<b>Если создалось впечатление, что двигатель работает чересчур долго:</b>	<ul style="list-style-type: none"><li>• Длительность работы двигателя зависит от ряда факторов: частота открывания дверцы, количество продуктов, температура воздуха в помещении, установленное значение температуры.</li><li>• Проверьте, не накопились ли пыль и грязь на конденсаторе (с тыльной стороны прибора).</li><li>• Проверьте, хорошо ли закрыта дверца.</li><li>• Проверьте, в порядке ли уплотнительные прокладки дверцы.</li><li>• В жаркие дни или если в помещении жарко, двигатель обычно работает дольше.</li><li>• Если дверца прибора долго оставалась открытой или если в холодильнике хранится большое количество продуктов, двигатель будет работать дольше с целью охлаждения камеры прибора.</li></ul>
<b>Если в камере слишком высокая температура:</b>	<ul style="list-style-type: none"><li>• Проверьте, правильно ли настроена температура.</li><li>• Не было ли вложено в прибор большое количество продуктов?</li><li>• Убедитесь, что дверца не открывается слишком часто.</li><li>• Убедитесь, что дверца плотно закрыта.</li></ul>
<b>Если дверца плохо открывается и закрывается:</b>	<ul style="list-style-type: none"><li>• Убедитесь, что продукты не блокируют дверцу.</li><li>• Убедитесь, что автоматическое устройство для приготовления кубиков льда находится точно на своем месте.</li><li>• Убедитесь, что уплотнительная прокладка дверцы не запачкана и не заливает.</li><li>• Убедитесь, что прибор установлен строго горизонтально.</li></ul>

## 8.2. НЕПОЛАДНИ

Если включатся тревожные сигналы, они будут высвечиваться в виде цифр (например, авария 1, авария 2 и т. п.); обратитесь в сервисный центр и укажите код тревожного сигнала. Раздается звуковой сигнал, светится иконка тревожного сигнала  и на цифровом дисплее мигает буква F в соответствии с описанными ниже кодами неисправностей:

Код неисправности	Видимые сигналы
Ошибка 2	Буква F мигает с частотой один раз в 0,5 сек. 2 раза мигает ВКЛ и остается выключенным 5 секунд. Последовательность повторяется.  x2
Ошибка 3	Буква F мигает с частотой один раз в 0,5 сек. 3 раза мигает ВКЛ и остается выключенным 5 секунд. Последовательность повторяется.  x3
Ошибка 6	Буква F мигает с интервалами в 0,5 секунды. Мигает и загорается 6 раз. и остается выключенным 5 секунд. Последовательность повторяется.  x6

## 9. СЕРВИС

### Прежде чем обращаться в сервис:

Выключите прибор и снова включите его, чтобы проверить, устранена ли неисправность. Если проблема сохраняется, отключите прибор от сети питания и выждите приблизительно час, прежде чем снова включить его.

Если попытка устранить неисправность самостоятельно, следуя указаниям, приведенным в разделе "Поиск и устранение неисправностей" не удалась и прибор после включения все равно не работает как следует, обратитесь в сервисный центр и объясните суть проблемы.

### Укажите:

- модель и серийный номер прибора (указан на паспортной табличке);
- характер неисправности;

**SERVICE** 0000 000 00000



- сервисный номер (число после слова SERVICE на паспортной табличке на нижней стороне прибора (на металлической пластинке));
- ваш полный адрес;
- номер телефона и код города.

### Примечания:

Дверцу прибора можно перевесить на другую сторону. Стоимость данной операции не покрывается гарантией, в том числе, когда она выполняется Сервисным центром.

# REGISTER

Kapitola 1: <b>INŠTALÁCIA</b> .....	<b>208</b>
1.1. INŠTALÁCIA JEDNÉHO SPOTREBIČA.....	208
1.2. INŠTALÁCIA DVOCH SPOTREBIČOV.....	208
1.3. NASTAVTE DVIERKA (AK SÚ SÚČASŤOU VÝBAVY).....	208
Kapitola 2: <b>FUNKCIE</b> .....	<b>209</b>
2.1. INTELIGENTNÝ DISPLEJ*.....	209
2.2. OVLÁDANIE MRAZENIA 6TH SENSE / OVLÁDANIE MRAZENIA PROFREEZE .....	209
2.3. ZAP./POHOTOVOSTNÝ REŽIM .....	209
2.4. ALARM PRERUŠENIA DODÁVKY ELEKTRICKEJ ENERGIE.....	209
2.5. ALARM TEPLoty.....	209
2.6. ALARM OTVORENÝCH DVERÍ .....	209
2.7. REŽIM PÁRTY* .....	210
2.8. PRUDKÉ MRAZENIE* .....	210
2.9. RÝCHLE MRAZENIE* .....	210
2.10. FUNKCIA ECO NIGHT (NOČNÁ SADZBA ZA ENERGIE) .....	211
2.11. OVLÁDANIE MRAZENIA* .....	211
2.12. AUTOMATICKÉ ODMRAZOVANIE.....	211
2.13. ĽADOVÝ POMOČNÍK*.....	212
2.14. SYSTÉM LED OSVETLENIA*.....	212
Kapitola 3: <b>POUŽITIE</b> .....	<b>212</b>
3.1. AKO ZVÝŠIŤ SKLADOVACIU KAPACITU MRAZNIČKY .....	212
3.2. POZNÁMKY .....	212
Kapitola 4: <b>TIPY NA SKLADOVANIE POTRAVÍN</b> .....	<b>213</b>
4.1. DOBA USKLADNENIA MRAZENÝCH POTRAVÍN .....	213
4.2. RADY PRE MRAZENIE A UCHOVÁVANIE ČERSTVÝCH POTRAVÍN .....	214
4.3. POUŽÍVANIE BALÍKOV ĽADU* .....	214
4.4. MRAZENÉ JEDLÁ: RADY PRE NAKUPOVANIE .....	214
Kapitola 5: <b>PREVÁDZKOVÉ ZVUKY</b> .....	<b>215</b>
Kapitola 6: <b>ODPORÚČANIE V PRÍPADE NEPOUŽÍVANIA SPOTREBIČA</b> .....	<b>215</b>
6.1. NEPRÍTOMNOSŤ/DOVOLENKA .....	216
6.2. SŤAHOVANIE.....	216
6.3. VÝPADOK NAPÁJANIA.....	216
Kapitola 7: <b>ÚDRŽBA A ČISTENIE</b> .....	<b>216</b>
Kapitola 8: <b>NÁVOD NA ODSTRAŇOVANIE PROBLÉMOV</b> .....	<b>217</b>
8.1. SKÔR AKO SA OBRÁTITE NA POPREDAJNÝ SERVIS.....	217
8.2. PORUCHY .....	218
Kapitola 9: <b>POPREDAJNÝ SERVIS</b> .....	<b>218</b>
Ostatné:	
ZMENA SMERU OTVÁRANIA DVERÍ (VERZIA 1) .....	267
ZMENA SMERU OTVÁRANIA DVERÍ (VERZIA 2) .....	269
VYBRATIE/VLOŽENIE INTERIÉRU MRAZNIČKY .....	271

## POZNÁMKA:

Návod sa vzťahuje na niekoľko modelov, môžu sa preto objaviť určité rozdiely. Časti, ktoré sa vzťahujú len na určité spotrebiče, sú vyznačené hviezdikou (\*).

Funkcie, ktoré sú určené špecificky pre model produktu, ktorý ste už zakúpili, nájdete v PRÍRUČKE RÝCHLEHO SPUSTENIA.

# 1. INŠTALÁCIA

## 1.1. INŠTALÁCIA JEDNÉHO SPOTREBIČA

Aby ste zabezpečili dostatočné vetranie, na oboch stranách spotrebiča a nad ním ponechajte voľné miesto.

Vzdialenosť medzi zadnou stenou spotrebiča a stenou za ním by mala byť aspoň 50 mm.

Pri menšej vzdialenosti sa zvýši spotreba energie.

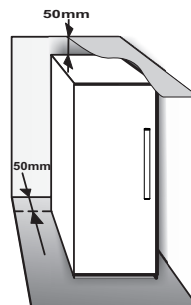

## 1.2. INŠTALÁCIA DVOCH SPOTREBIČOV

Počas súčasnej inštalácie mrazničky ① a chladničky ② zabezpečte, aby sa mraznička nachádzala vľavo a chladnička vpravo (podľa znázornenia na obrázku). Ľavá strana chladničky je vybavená špeciálnym zariadením, ktoré zabraňuje problémom s kondenzáciou medzi spotrebičmi.

Oba spotrebiče odporúčame inštalovať spoločne s použitím spojovacej súpravy ③ (podľa znázornenia na obrázku). Môžete ju zakúpiť v servise.

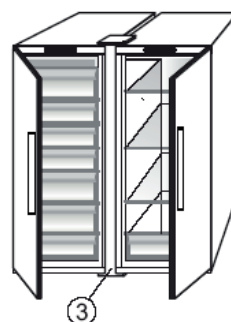
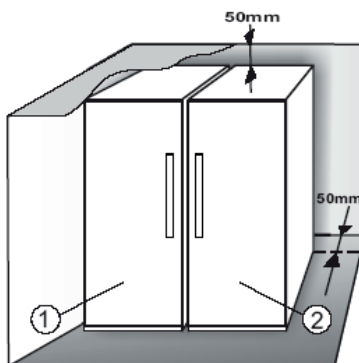

## 1.3. NASTAVTE DVIERKA (AK SÚ SÚČASŤOU VÝBAVY)

Vyrovnejte dvierka pomocou nastaviteľného spodného závesu (vybrané modely)

Ak sú dvierka chladničky nižšie ako dvierka mrazničky, zdvihnite dvierka chladničky otáčaním nastavovacej skrutky proti smeru hodinových ručičiek pomocou vidlicového kľúča M10.

Ak sú dvierka mrazničky nižšie ako dvierka chladničky, zdvihnite dvierka mrazničky otáčaním nastavovacej skrutky proti smeru hodinových ručičiek pomocou vidlicového kľúča M10.

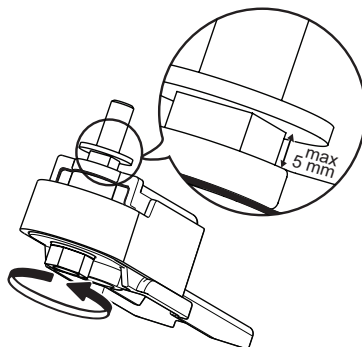

\*K dispozícii len na niektorých modeloch. Prezrite si PRÍRUČKU RÝCHLYM SPUSTENÍM a zistite, či je táto funkcia dostupná na vašom modeli.

## 2. FUNKCIE

### 2.1. INTELIGENTNÝ DISPLEJ\*

Táto funkcia umožňuje úsporu energie. Ak chcete aktivovať alebo deaktivovať túto funkciu, postupujte podľa pokynov v príručke rýchlym spustením. Dve sekundy po aktivácii inteligentný displej zhasne. Ak chcete upraviť teplotu alebo použiť inú funkciu, aktivujte displej stlačením ľubovoľného tlačidla. Po približne 15 sekundách bez vykonania akejkoľvek činnosti sa displej znovu vypne. Keď sa funkcia deaktivuje, obnoví sa normálne zobrazenie. Inteligentný displej sa po výpadku napájania automaticky vypne. Je dôležité pamätať si, že týmto spôsobom sa spotrebič neodpojí od napájania z elektrickej siete, jeho spotreba sa len zníži o spotrebu externého displeja.

**Poznámka:** Deklarovaná hodnota spotreby elektrickej energie spotrebiča sa vzťahuje na prevádzku so zapnutým inteligentným displejom. Táto funkcia je dostupná len na modeli s používateľským rozhraním na dverách.

### 2.2. OVLÁDANIE MRAZENIA 6TH SENSE / OVLÁDANIE MRAZENIA PROFREEZE

Funkcia Ovládanie mrazenia 6th Sense / Ovládanie mrazenia ProFreeze udržiava správnu teplotu v nasledujúcich prípadoch:

#### - Na chvíľu otvorené dvere



Funkcia sa aktivuje, keď otvorenie dvier spôsobí zvýšenie internej teploty na hodnoty, ktoré nie sú zárukou bezpečného uskladnenia potravín a zostane aktívna dovtedy, kým sa neobnovia optimálne podmienky uskladnenia.

#### - Čerstvé potraviny uložené do mrazničky



Funkcia sa aktivuje, keď sa do mrazničky vložia čerstvé potraviny a zostane aktívna dovtedy, kým sa nedosiahnu optimálne podmienky mrazenia, aby sa zaručila čo najlepšia kvalita mrazenia s čo najnižšou spotrebou energie.

**Poznámka:** Na dĺžku činnosti funkcie Ovládanie mrazenia 6thSense /Ovládanie mrazenia ProFreeze má vplyv množstvo potravín vložených do mrazničky, vonkajšia teplota a množstvo potravín, ktoré sa už nachádzajú v mrazničke. Preto nie sú nezvyčajné aj výrazné odchýlky tohto intervalu.

### 2.3. ZAP./POHOTOVOSTNÝ REŽIM

Táto funkcia slúži na zapnutie/pohotovostný režim mraziaceho priestoru. Ak chcete produkt uviesť do pohotovostného režimu, stlačte a podržte tlačidlo Zap./Pohotovostný režim  na 3 sekundy. Keď je spotrebič v pohotovostnom režime, svetlo v mraziacom priestore nie je v prevádzke. Je dôležité pamätať si, že týmto spôsobom sa spotrebič neodpojí od napájania z elektrickej siete. Spotrebič znovu jednoducho zapnete stlačením tlačidla Zap./Pohotovostný režim .

### 2.4. ALARM PRERUŠENIA DODÁVKY ELEKTRICKEJ ENERGIE

V prípade prerušenia dodávky elektrickej energie spotrebič po obnovení dodávky automaticky monitoruje teplotu mraziaceho priestoru. Ak teplota v mraziacom priestore vystúpi nad hodnotu zmrazovania, rozsvieti sa indikátor výpadku napájania,  začne blikať indikátor alarmu  a po obnovení dodávky elektriny zaznie zvukový signál.



Aby ste zrušili alarm, jedenkrát stlačte tlačidlo Zastaviť alarm .

V prípade alarmu prerušenia dodávky elektrickej energie sa odporúča vykonať tieto kroky:



- Ak sú potraviny v mraziacom priestore rozmrazené, ale ešte stále studené, všetky potraviny v mrazničke je potrebné skonzumovať do 24 hodín.
- Ak sú potraviny v mraziacom priestore zmrazené, znamená to, že sa rozmrazili a po obnovení dodávky elektrickej energie znovu zmrazili, čo má nepriaznivý vplyv na chuť, kvalitu, nutričnú hodnotu a konzumácia takýchto potravín môže byť nebezpečná. Odporúča sa potraviny nejesť a obsah mrazničky vyhodíť. Účelom alarmu prerušenia dodávky elektrickej energie je signalizovať možnosť pokazenia potravín v mrazničke počas prerušenia dodávky elektriny. Tento systém nezaručuje kvalitu alebo bezpečnú konzumáciu potravín a spotrebiteľ sa musí riadiť vlastným úsudkom pri hodnotení kvality potravín v mraziacom priestore.

### 2.5. ALARM TEPLoty

Zaznie zvukový alarm a začne blikať indikátor teploty (°C). Alarm sa aktivuje v týchto prípadoch:

- Spotrebič ste pripojili k elektrickej sieti po dlhom období nepoužívania
- Príliš vysoká teplota v mraziacom priestore
- Množstvo čerstvých potravín vložených do mrazničky je väčšie, ako množstvo uvedené na výrobnom štítku
- Dvierka mraziaceho priestoru ostali dlho otvorené. Ak chcete stlmiť bzučiak alarmu, raz stlačte tlačidlo Zastaviť alarm . Indikátor alarmu  sa automaticky vypne, keď teplota v mraziacom priestore klesne pod -10 °C a ukazovateľ nastavenej teploty (°C) prestane blikať a ukáže vybrané nastavenie.

### 2.6. ALARM OTVORENÝCH DVERÍ

Rozbliká sa ikona alarmu  a zaznie zvukový signál. Alarm sa zapne, keď dvierka ostanú otvorené dlhšie ako 2 minúty. Ak chcete alarm dverí vypnúť, zavrite dvierka alebo jedným stlačením tlačidla Zastaviť alarm  stlmiť zvukový alarm.

\*K dispozícii len na niektorých modeloch. Prezrite si PRÍRUKU RÝCHLYM SPUSTENÍM a zistite, či je táto funkcia dostupná na vašom modeli.

## 2.7. REŽIM PÁRTY\*

Pomocou tejto funkcie môžete vychladiť nápoje v priestore mrazničky. 30 minút po výbere (čas nevyhnutný na vychladenie 0,75 l fľaše bez rizika prasknutia skla) zablík symbol a zaznie zvukový alarm: vyberte fľašu z priestoru mrazničky a stlačením tlačidla Zastaviť Alarm vypnite alarm.

**Dôležité:** fľašu nenechávajte vnútri mraziaceho priestoru dlhšie, ako je potrebné na jej vychladenie.



## 2.8. PRUDKÉ MRAZENIE\*

Priestor „Prudké mrazenie“ je určený špeciálne na extrémne rýchle zmrazenie potravín s hmotnosťou do 2 kg. Funkcia mimoriadne rýchleho „prudkého mrazenia“ minimalizuje tvorbu ľadových kryštálov v potravine počas mrazenia, čím sa zaručí, že po rozmrazení pred konzumáciou sa zachová jej najlepšia možná kvalita. Keď funkcia „Prudké mrazenie“ nie je aktívna, príslušný priestor je možné použiť štandardným spôsobom na bežné mrazenie alebo na uchovávanie už zmrazených potravín.

**Poznámka:** Keď je funkcia Prudké mrazenie aktívna, môžete počuť mierny šum. Toto je úplne normálne a spôsobuje to prítok vzduchu, ktorý zabezpečuje optimálnu distribúciu chladu vo vnútri priechodka.

### Aktivácia a deaktivácia funkcie „Prudké mrazenie“:

1. Uistite sa, že od poslednej aktivácie funkcie „Prudké mrazenie“ uplynulo aspoň 12 hodín. Funkciu neaktivujte častejšie ako raz za 12 hodín.
2. Uistite sa, že funkcia „Prudké mrazenie“ nie je aktívna: Funkcie „Prudké mrazenie“ a „Rýchle mrazenie“ nemôžu byť aktivované v rovnakom čase.
3. Vyprázdňte priestor na „Prudké mrazenie“.
4. Krátkym dotykom tlačidla  na ovládacom paneli aktivujte funkciu „Prudké mrazenie“: ikona sa rozsvieti a ventilátory na spodnej strane priestoru sa uvedú do činnosti, čím sa zvýši prítok chladného vzduchu a vo výsledku sa zvýši rýchlosť procesu mrazenia.
5. Potraviny určené na mrazenie umiestnite do vnútra priechodka, niekoľko centimetrov (min. 2 cm) od ventilátorov v zadnej časti priechodka, aby nedošlo k zablokovaniu cirkulácie vzduchu.
6. Ak chcete dosiahnuť maximálnu rýchlosť mrazenia, odporúčame vám nedeaktivovať funkciu „Prudké mrazenie“, kým sa nedeaktivuje automaticky, pričom dverka ponechajte zatvorené.

7. Funkcia „Prudké mrazenie“ sa automaticky deaktivuje 4–5 hodín po aktivácii: indikátor  zhasne a ventilátory sa deaktivujú. Funkciu „Prudké mrazenie“ je však možné podľa potreby kedykoľvek vypnúť krátkym stlačením tlačidla  na ovládacom paneli: indikátor  zhasne a ventilátory sa deaktivujú.





### Upozornenie:

- **Nekompatibilita s funkciou „Rýchle mrazenie“**  
V záujme zaistenia optimálneho výkonu funkcie „Prudké mrazenie“ a „Rýchle mrazenie“ nie je možné používať súčasne. Preto v prípade, ak bola aktivovaná funkcia „Rýchle mrazenie“, na aktiváciu funkcie „Prudké mrazenie“ ju bude treba najskôr vypnúť.

- **Ak sa ventilátory v priestore prudkého mrazenia nevedú do činnosti**

Po aktivácii funkcie „Prudké mrazenie“ sa môže stať, že indikátor  sa náležitým spôsobom rozsvieti, ale ventilátory sa nevedú do činnosti. Toto je normálne a znamená to, že prebieha odmravovanie mrazničky. Po skončení fázy odmravovania (maximálne trvanie: 1,5 hod.), ventilátory sa automaticky uvedú do činnosti a proces „Prudké mrazenie“ sa spustí štandardným spôsobom.

- **Ak sa indikátor  nerozsvieti**

Ak sa po stlačení tlačidla  rozsvieti ikona : v tomto prípade bolo príliš dlho stlačené tlačidlo . Ak chcete aktivovať funkciu „Prudké mrazenie“, najskôr deaktivujte funkciu Rýchle mrazenie (podržaním tlačidla  na 3 sekundy a následným krátkym dotykom tlačidla  bez toho, aby ste ho ponechali stlačené dlhšie ako 1 sekundu.

## 2.9. RÝCHLE MRAZENIE\*

**Množstvo čerstvých potravín (v kg), ktoré možno za 24 hodín zmraziť, je uvedené na údajovom štítku spotrebiča.**

Táto funkcia sa môže použiť pre optimálny výkon spotrebiča 24 hodín pred umiestnením čerstvých potravín do mrazničky. Pre aktiváciu/deaktiváciu funkcie postupujte podľa pokynov uvedených v Príručke rýchlym spustením. Funkciu Fast Freeze (Rýchle mrazenie) zvyčajne stačí nechať zapnutú 24 hodín od vloženia čerstvých potravín; Funkcia Fast Freeze (Rýchle mrazenie) sa automaticky vypne po 50 hodinách.

### Upozornenie:

V záujme úspory energie pri mrazení malých množstiev potravín je funkciu rýchleho mrazenia možné po niekoľkých hodinách deaktivovať.



\*K dispozícii len na niektorých modeloch. Prezrite si PRÍRUČKU RÝCHLYM SPUSTENÍM a zistite, či je táto funkcia dostupná na vašom modeli.



- **Nekompatibilita s funkciou „Prudké mrazenie“**

V záujme zaistenia optimálneho výkonu funkcie „Prudké mrazenie“ a „Rýchle mrazenie“ nie je možné používať súčasne. Preto v prípade, ak bola aktivovaná funkcia „Rýchle mrazenie“, na aktiváciu funkcie „Prudké mrazenie“ ju bude treba najskôr vypnúť.

## 2.10. FUNKCIA ECO NIGHT (NOČNÁ SADZBA ZA ENERGIU) \*

Nočná funkcia Eko umožňuje spotrebu energie spotrebiča sústrediť na obdobie so zníženými sadzbami (vo všeobecnosti počas noci), keď je elektrická energia okamžite dostupná a ceny sú nižšie ako počas dňa (platí len v krajinách, v ktorých sa uplatňuje systém viacerých sadzieb na časovej báze – na linke miestneho dodávateľa elektrickej energie si overte sadzby za energiu).

Ak chcete funkciu aktivovať, stlačte tlačidlo  v čase začiatku platnosti obdobia zníženej sadzby (v závislosti od špecifického rozpisu sadzieb). Ak sa napríklad obdobie so zníženou sadzbou začína o 20.00, v danom čase stlačte tlačidlo . Keď indikátor nočnej funkcie Eco Night  svieti, funkcia je zapnutá. Keď sa funkcia aktivuje, spotrebič automaticky prispôbi spotrebu energie podľa zvoleného času, t.j. cez deň bude spotrebúvať menej energie ako v noci.

**DÔLEŽITÉ UPOZORNENIE:** V záujme optimálnej prevádzky musí byť funkcia zapnutá cez noc a cez deň. Funkcia zostáva zapnutá až do deaktivácie (alebo sa deaktivuje pri výpadku napájania alebo vypnutí spotrebiča). Ak chcete funkciu deaktivovať, stlačte znova tlačidlo . Keď indikátor nočnej funkcie Eco Night  nesvieti, funkcia je vypnutá.

**Poznámka:** Deklarovaná hodnota spotreby elektrickej energie spotrebiča sa vzťahuje na prevádzku s vypnutou nočnou funkciou Eko.

## 2.11. OVLÁDANIE MRAZENIA\*

Ovládanie mrazenia predstavuje najnovšiu technológiu, ktorá znižuje výkyvy teploty v celom mraziacom priestore na minimum vďaka inovačnému a od chladničky úplne nezávislému vzduchovému systému. Výrazne sa znižuje „spálenie“ potravín mrazom a zachovávajú si pôvodnú kvalitu a sfarbenie.

Ak chcete aktivovať funkciu Regulácia mrazenia, vyberte funkciu v menu, nastavte na >ON< a stlačte tlačidlo OK na potvrdenie výberu. Rovnakým spôsobom funkciu deaktivujete nastavením na >OFF<.

Funkcia pracuje správne v definovanom rozpätí teplôt: medzi -22 °C a 24 °C.

Ak zapnete túto funkciu a teplota v mrazničke je nastavená na vyššiu hodnotu ako 22 °C, teplota sa automaticky prestaví na 22 °C, aby spĺňala kritériá stanoveného rozpätia.

Ak je funkcia zapnutá a teplotu v mrazničke prestavíte na hodnotu mimo stanoveného rozpätia, funkcia sa automaticky vypne.

V prípade, že je aktivované Rýchle mrazenie, funkcia Regulácia mrazenia nie je prístupná, pokiaľ nie je funkcia Rýchle mrazenie vypnutá.

## 2.12. AUTOMATICKÉ ODMRAZOVANIE

Tento výrobok je navrhnutý tak, aby sa odmrazoval automaticky na základe podmienok používania a okolitej vlhkosti.

Mrazničky **No Frost** (Bez tvorby námrazy) zabezpečujú cirkuláciu chladného vzduchu v uskladňovacích oblastiach a bránia v tvorbe ľadu, čím sa kompletne eliminuje nevyhnutnosť odmrazovania.

Mrazené potraviny sa neprilepujú k stenám, štítky zostávajú čitateľné a uskladňovací priestor zostáva na poriadku.

V kombinácii s funkciou Ovládanie mrazenia 6thSense/ Ovládanie mrazenia ProFreeze dochádza nielen k ovládaniu senzora, ale zároveň k nasmerovaniu výkonu chladenia presne podľa miesta potreby, čím sa optimalizuje spotreba energie.

\*K dispozícii len na niektorých modeloch. Prezrite si PRÍRUČKU RÝCHLYM SPUSTENÍM a zistite, či je táto funkcia dostupná na vašom modeli.



## 2.13. LADOVÝ POMOČNÍK\*

### AKO VYROBIŤ KOCKY LADU

Misku na ľadové kocky môžete vybrať potiahnutím k sebe.



**UPOZORNENIE:** plňte výlučne pitnou vodou (maximálna hladina = 2/3 celkovej kapacity).

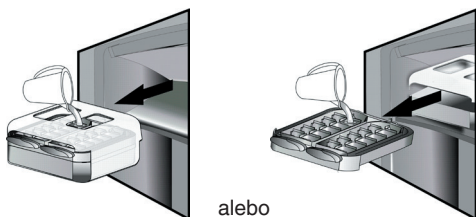

Ľadového pomocníka dajte späť do priestoru mrazničky alebo doň vložte priečinok na ľadové kocky. Dávajte pozor, aby ste nerozliali vodu.



Počkajte, kým sa vytvoria ľadové kocky (odporúča sa počkať asi 4 hodiny).

**POZNÁMKA:** Ľadový pomocník je vyberateľný. Je možné umiestniť ho v horizontálnej polohe kamkoľvek do priestoru mrazničky a v prípade, ak nie je potrebné vyrábať ľadové kocky, ho môžete vybrať von zo spotrebiča.

## 3. POUŽITIE

### 3.1. AKO ZVÝŠIŤ SKLADOVACIU KAPACITU MRAZNIČKY

Ako zvýšite skladovaciu kapacitu mrazničky:

- vytiahnutím košíkov/klapiek\*, aby sa zmestili rozmernejšie produkty.
- umiestnením potravín priamo na police mrazničky.
- vybratím ľadového pomocníka\*.
- vybratím stojana na fľaše\*.

### AKO SA VYBERAJÚ ĽADOVÉ KOCKY

Uistite sa, že úložný koš je na svojom mieste pod priečinkom na ľad. Ak nie je, zasuňte ho na miesto. Jednu z páčok otáčajte pevne v smere hodinových ručičiek, kým sa priečinok mierne nepretočí. Kocky ľadu vypadnú do úložného koša.



V prípade potreby zopakujte krok 2 aj v prípade druhej polovice priečinka.

Ak chcete získať ľad, zľahka zdvihnite úložný koš smerom k sebe.

**POZNÁMKA:** podľa potreby môžete vybrať celého ľadového pomocníka zo spotrebiča a kocky ľadu z neho vybrať na mieste, kde vám to najlepšie vyhovuje (napríklad: priamo na stole).

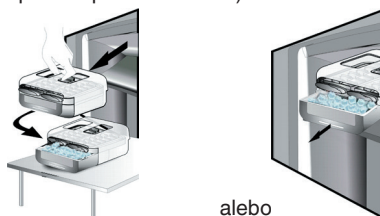

### 2.14. SYSTÉM LED OSVETLENIA\*

Systém osvetlenia v priestore mrazničky používa LED svetlo, ktoré umožňuje lepšie osvetlenie, ako aj veľmi nízku spotrebu energie. Ak systém LED osvetlenia nefunguje, obráťte sa na servis, aby ho vymenili.

### 3.2. POZNÁMKY

- Neblokujte oblasť výstupu vzduchu (na zadnej stene vnútri produktu) potravinami.
- Ak je mraznička vybavená klapkou, jej odňatím je možné maximalizovať úložnú kapacitu.
- Všetky poličky, klapky a vyťahovacie koše sa dajú vybrať.
- Vnútorne teploty spotrebiča môže ovplyvňovať teplota prostredia, frekvencia otvárania dverí ako aj umiestnenie spotrebiča. Teplotu treba nastaviť vzhľadom na tieto faktory.
- Pokiaľ nie je uvedené inak, príslušenstvo spotrebiča sa nesmie umývať v umývačke riadu.

\*K dispozícii len na niektorých modeloch. Prezrite si PRÍRUČKU RÝCHLYM SPUSTENÍM a zistite, či je táto funkcia dostupná na vašom modeli.



## 4. TIPY NA SKLADOVANIE POTRAVÍN

Mraznička je ideálne miesto na uchovávanie mrazených potravín, výrobu kociek ľadu a mrazenie čerstvých potravín v priestore mrazničky.

Maximálne množstvo kilogramov čerstvých potravín, ktoré možno zmraziť počas 24 hodín, je uvedený na výrobnom štítku (...kg/24 h).

Ak máte v mrazničke malé množstvo potravín, odporúčame používať jej najchladnejšie oblasti, ktoré sú v hornej alebo strednej oblasti v závislosti od modelu (pozrite si opis spotrebiča, kde sú znázornené oblasti vhodné na zmrazovanie čerstvých potravín).

### 4.1. DOBA USKLADNENIA MRAZENÝCH POTRAVÍN

V tabuľke sú uvedené odporúčané časy skladovania zmrazených čerstvých potravín.

POTRAVINY	DOBA USKLADNENIA (mesiace)
<b>Mäso</b>	
Hovädzie	8 – 12
Bravčové, tel'acie	6 – 9
Jahňacie	6 – 8
Králik	4 – 6
Sekané mäso/droby	2 – 3
Klobásy	1 – 2
<b>Hydina</b>	
Kura	5 – 7
Morka	6
Droby	2 – 3
<b>Kôrovce</b>	
Kraby, homáre	1 – 2
Krab, homár	1 – 2
<b>Mäkkýše</b>	
Ustrice, vylúpnuté	1 – 2

<b>Ryby</b>	
„mastné“ (losos, sled', makrela)	2 – 3
„chudé“ (treska, morský jazyk)	3 – 4
<b>Dusené mäso</b>	
Mäso, hydina	2 – 3
<b>Mliečne výrobky</b>	
Maslo	6
Syr	3
Šľahačka	1 – 2
Zmrzlina	2 – 3
Vajcia	8
<b>Polievky a omáčky</b>	
Polievka	2 – 3
Mäsová omáčka	2 – 3
Paštéta	1
Lečo	8
<b>Pečivo a chlieb</b>	
Chlieb	1 – 2
Koláče (obyčajné)	4
Torty (pečené)	2 – 3
Palacinky	1 – 2
Nepečené zákusky	2 – 3
Slaný koláč	1 – 2
Pizza	1 – 2

\*K dispozícii len na niektorých modeloch. Prezrite si PRÍRUČKU RÝCHLYM SPUSTENÍM a zistite, či je táto funkcia dostupná na vašom modeli.

## OVOCIE A ZELENINA

POTRAVINY	DOBA USKLADNENIA (mesiace)
<b>Ovocie</b>	
Jablká	12
Marhule	8
Černice	8 – 12
Čierne/červené ríbezle	8 – 12
Čerešne	10
Broskyne	10
Hrušky	8 – 12
Slivky	10
Maliny	8 – 12
Jahody	10
Rebarbora	10
Ovocné šťavy (pomarančová, citrónová, grepová)	4 – 6
<b>zelenina</b>	8 – 10
Špargľa	6 – 8
Bazalka	12
Fazuľka	8 – 10
Artičoky	8 – 10
Brokolica	8 – 10
Ružičkový kel	8 – 10
Karfiol	10 – 12
Mrkva	6 – 8
Zeler	8
Huby (šampióny)	6 – 8
Petržlen	10 – 12
Paprika	12
Hrášok	12
Fazuľové struky	12
Špenát	8 – 10
Paradajky	8 – 10
Cuketa	

Odporúčame každú zmrazenú potravinu označiť názvom a dátumom. Cedulky vám pomôžu pri rozpoznávaní potravín a zistení, dokedy ich treba skonzumovať, kým sa nepokazia. Rozmrazené jedlo znovu nezmrazujte.

## 4.2. RADY PRE MRAZENIE A UCHOVÁVANIE ČERSTVÝCH POTRAVÍN

- Pred mrazením čerstvé potraviny zabalte a uzatvorte do: alobalu, príľnavej fólie, vodotesných a vzduchotesných plastových vreciek, polyetylénových nádobiek s vekami alebo nádobiek určených do mrazničky, ktoré sú vhodné na mrazenie čerstvých potravín.
- Potraviny musia byť čerstvé, zrelé a náležitej kvality, aby bolo možné zaručiť vysokú kvalitu mrazeného jedla.
- Čerstvá zelenina a ovocie sa musí prednostne mraziť bezprostredne po zbere, aby sa zachovala pôvodná nutričná hodnota, konzistencia, farba a chuť.

Niektoré druhy mäsa, najmä divina, by sa mali pred zmrazením zavesiť.

### Poznámka:

- Pred umiestnením do mrazničky vždy nechajte horúce potraviny vychladnúť.
- Úplne alebo čiastočne rozmrazené potraviny okamžite skonzumujte. Potraviny po rozmrazení nezmrazujte, pokiaľ sa potravina po rozmrazení nevarila. Po uvarení je možné rozmrazenú potravinu opakovane zmraziť.
- Nezmrazujte fláše s kvapalinami.

## 4.3. POUŽÍVANIE BALÍKOV ĽADU\*

Balíky ľadu pomáhajú uchovať mrazené potraviny v prípade výpadku napájania. V záujme optimálneho použitia ich uložte nad potraviny umiestnené v hornom priečinku.

## 4.4. MRAZENÉ JEDLÁ: RADY PRE NAKUPOVANIE

Pri kúpe zmrazených potravín:

- Skontrolujte, či obal nie je poškodený (mrazená potravina v poškodenom obale môže byť pokazená). Ak je balenie vyduté alebo sú jeho časti vlhké, potravina nemusela byť uskladnená v optimálnych podmienkach a mohol už začať proces jej rozmrazovania.
- Zmrazené potraviny nakupujte až ako posledné a prenášajte ich v tepelne izolovaných taškách.
- Po príchode domov mrazené potraviny dajte ihneď do mrazničky.
- Ak sa potravina medzičasom čo i len čiastočne rozmrazila, znova ju nezmrazujte. Spotrebujte do 24 hodín.
- Snažte sa nevystavovať potraviny zmenám teploty. Dodržiavajte dátum spotreby na obale.
- Vždy dodržiavajte informácie o náležitom uskladnení na obale.

## 5. PREVÁDZKOVÉ ZVUKY

Zvuky vychádzajúce zo spotrebičov sú normálne, pretože sa v nich nachádza viacero ventilátorov a motorov na reguláciu výkonu, ktoré sa zapínajú a vypínajú automaticky.

Niektoré prevádzkové zvuky je však možné zredukovať:

- Vyrovnaním spotrebiča a jeho inštaláciou na vodorovný podklad
- Oddelením a predchádzaním kontaktu medzi spotrebičom a kusmi nábytku.
- Skontrolovaním, či sú vnútorné komponenty správne umiestnené.
- Skontrolovaním, či sa fľaše a nádoby navzájom nedotýkajú.

Niektoré z funkčných zvukov, ktoré môžete započuť:

Zvuk syčania pri prvom zapnutí spotrebiča alebo po dlhom vyradení z prevádzky.



Zvuk bublania, keď chladivo vstupuje do rozvodov.



Zvuk BRRR vydáva bežiaci kompresor.



Bzukot, keď sa do prevádzky uvedie vodný ventil alebo ventilátor.



Praskanie, keď sa uvedie do činnosti kompresor alebo keď ľad spadne do nádoby na ľad; prudké cvaknutie, keď sa kompresor zapína a vypína.



Klikanie sa ozýva z termostatu, ktorý nastavuje ako často sa má spustiť kompresor.



## 6. ODPORÚČANIE V PRÍPADE NEPOUŽÍVANIA SPOTREBIČA

### 6.1. NEPRÍTOMNOSŤ/DOVOLENKA

V prípade dlhodobejšej neprítomnosti sa odporúča spotrebovať potraviny a spotrebič odpojiť od napájania v záujme úspory energie.

### 6.2. SŤAHOVANIE

1. Vyberte všetky vnútorné časti.
2. Dobré ich zabaľte a spojte dohromady lepiacou páskou, aby do seba nenarážali a nestratili sa.
3. Naskrutkujte nastaviteľné nožičky, aby sa nedotýkali podkladového povrchu.
4. Zavrite a zalepte dverka lepiacou páskou a opäť lepiacou páskou prilepte napájací kábel k spotrebiču.

### 6.3. VÝPADOK NAPÁJANIA

V prípade výpadku napájania volajte na linku miestnych elektrární a spýtajte sa, ako dlho bude výpadok trvať.

**Poznámka:** Pamätajte na to, že úplne plný spotrebič zostane chladný dlhšie ako pri čiastočnom naplnení.

Ak sú na potravinách stále viditeľné ľadové kryštály, je možné ich opakovane zamraziť, hoci tým môže utrpieť ich chuť a vôňa.

Ak zistíte, že potraviny sú v zlom stave, radšej ich vyhodte.

### Pre výpadky napájania trvajúce menej ako 24 hodín.

1. Dvierka spotrebiča ponechajte zavreté. Vďaka tomu potraviny uchováte čo najdlhšie v chladnom stave.

### Pre výpadky napájania trvajúce viac ako 24 hodín.

1. Vyprázdnite priestor mrazničky a potraviny umiestnite do prenosnej mrazničky. Ak tento typ mrazničky nemáte k dispozícii a nie sú k dispozícii balíky s umelým ľadom, skúste ako prvé spotrebovať potraviny, ktoré sa najrýchlejšie kazia.
2. Vyprázdnite zásobník na ľad.

## 7. ÚDRŽBA A ČISTENIE

Pred akýmkoľvek úkonom údržby alebo čistenia vytiahnite zástrčku zo zásuvky elektrickej siete alebo odpojte prívod elektrickej energie.

Pravidelne čistite spotrebič tkaninou a roztokom vlažnej vody a neutrálneho čistiaceho prostriedku špeciálne určeného na umývanie vnútorných častí chladničiek. Nikdy nepoužívajte abrazívne prostriedky. Časti chladničky nikdy nečistíte horľavými kvapalinami. Výpary môžu spôsobiť riziko požiaru alebo výbuchu. Vonkajšie časti spotrebiča a tesnenie na dverách vyčistite vlhkou tkaninou a vysušte suchou tkaninou.

Nepoužívajte čistiace zariadenia využívajúce paru. Kondenzátor umiestnený v zadnej časti spotrebiča je potrebné pravidelne čistiť vysávačom.

#### Dôležité:

- Tlačidlá a displej ovládacieho panela sa nesmú čistiť alkoholom ani látkami s obsahom alkoholu, ale suchou handričkou.
- Rozvody chladiaceho systému sa nachádzajú v blízkosti odmrazovacej nádoby a môžu byť horúce. Pravidelne ich čistite vysávačom.
- Ak chcete vybrať alebo vložiť sklenenú poličku, posuňte nahor prednú časť poličky, aby ste prekročili záračku.

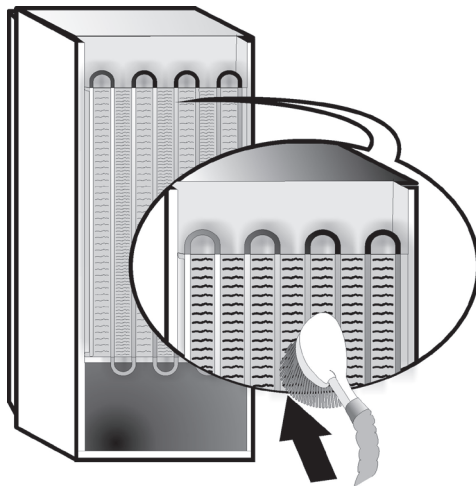

## 8. PRÍRUČKA NA RIEŠENIE PROBLÉMOV



### 8.1. SKÔR AKO SA OBRÁTITE NA POPREDAJNÝ SERVIS...

Problémy s výkonom sú často dôsledkom drobností, ktoré dokážete odhaliť a napraviť svojpomocne bez akéhokoľvek náradia.

PROBLÉM	RIEŠENIE
<b>Spotrebič nefunguje:</b>	<ul style="list-style-type: none"><li>• Je napájací kábel zapojený do zásuvky pod prúdom so správnou hodnotou napätia?</li><li>• Skontrolovali ste ochranné zariadenia a poistky elektrického systému vo vašej domácnosti?</li></ul>
<b>Ak sa v odmrazovacej nádobe nachádza voda:</b>	<ul style="list-style-type: none"><li>• Pri horúcom a vlhkom počasi je to normálne. Nádoba môže byť dokonca plná do polovice. Uistite sa, že spotrebič je vo vodorovnej polohe a že voda nepreteká.</li></ul>
<b>Ak sú okraje skrine spotrebiča, ktoré sa dostávajú do kontaktu s tesnením na dverách, teplé na dotyk:</b>	<ul style="list-style-type: none"><li>• Pri horúcom počasi a počas prevádzky kompresora je to normálne.</li></ul>
<b>Ak svetlo nefunguje:</b>	<ul style="list-style-type: none"><li>• Skontrolovali ste ochranné zariadenia a poistky elektrického systému vo vašej domácnosti?</li><li>• Je napájací kábel zapojený do zásuvky pod prúdom so správnou hodnotou napätia?</li><li>• V prípade, ak sú diódy LED pokazené, používateľ musí kontaktovať servis a požiadať o výmenu za rovnaký typ, ktorý majú k dispozícii len strediská popredajného servisu alebo autorizovaní predajcovia.</li></ul>
<b>Ak sa zdá, že motor je v prevádzke príliš dlho:</b>	<ul style="list-style-type: none"><li>• Čas prevádzky motora závisí od rôznych faktorov: frekvencia otvárania dverí, množstvo uskladneného jedla, teplota v miestnosti, nastavenia ovládacích prvkov teploty.</li><li>• Nenachádza sa na kondenzátore (zadná časť spotrebiča) prach a nečistoty?</li><li>• Sú dvierka riadne zatvorené?</li><li>• Sú správne nasadené tesnenia na dverách?</li><li>• Počas horúcich dní a vo vykúrených miestnostiach motor prirodzene pracuje dlhšie.</li><li>• Ak boli dvierka spotrebiča istý čas otvorené alebo po vložení veľkého množstva potravín bude motor pracovať dlhšie, aby dokázal vychladiť interiér spotrebiča.</li></ul>
<b>Ak je teplota spotrebiča príliš vysoká:</b>	<ul style="list-style-type: none"><li>• Sú ovládacie prvky spotrebiča nastavené správne?</li><li>• Bolo do spotrebiča vložené veľké množstvo potravín?</li><li>• Skontrolujte, či sa dvierka neotvárajú príliš často.</li><li>• Skontrolujte, či sa dvierka dajú riadne zatvoriť.</li></ul>
<b>Ak sa dvierka nedajú riadne otvoriť a zatvoriť:</b>	<ul style="list-style-type: none"><li>• Skontrolujte, či potraviny neblokujú pohyb dverí.</li><li>• Skontrolujte, či vnútorné časti alebo zariadenie na automatickú výrobu ľadu nie sú vložené v nesprávnej polohe.</li><li>• Skontrolujte, či tesnenia na dverách nie sú znečistené alebo lepkavé.</li><li>• Zaisťte, že spotrebič je vo vodorovnej polohe.</li></ul>

## 8.2. PORUCHY

V prípade výskytu prevádzkových alarmov dôjde k ich zobrazeniu aj v podobe LED číslic (napr. Failure1 (Porucha 1), Failure 2 (Porucha 2) atď.) – v tomto prípade sa obráťte na linku popredajného servisu a uveďte kód alarmu. Zaznie zvukový alarm, rozsvieti sa ikona alarmu  a písmeno F na digitálnom displeji bude blikať s nižšie uvedenými kódmi poruchy:

Poruchový kód	Zobrazenie
Chyba 2	Písmeno F zabliká zap./vyp. na 0,5 s Zabliká ZAP. 2-krát, potom zostane 5 sekúnd vypnuté. Schéma sa zopakuje.  x2
Chyba 3	Písmeno F zabliká zap./vyp. na 0,5 s Zabliká ZAP. 3-krát, potom zostane 5 sekúnd vypnuté. Schéma sa zopakuje.  x3
Chyba 6	Písmeno F zabliká zap./vyp. na 0,5 s Zabliká ZAP. 6-krát, potom zostane 5 sekúnd vypnuté. Schéma sa zopakuje.  x6

## 9. POPREDAJNÝ SERVIS

### Skôr ako sa obrátíte na popredajný servis:

Spotrebič znovu zapnite, aby ste skontrolovali, či porucha bola odstránená. Ak nebola, spotrebič odpojte od zdroja napájania a zapnite ho až po približne jednej hodine.

Ak po vykonaní kontrol uvedených v Príručke na riešenie problémov a opakovanom zapnutí spotrebič stále riadne nefunguje, obráťte sa na popredajný servis a vysvetlite im svoj problém.

### Uveďte tieto informácie:

- model a výrobné číslo spotrebiča (uvedené na údajovom štítku),
- charakter problému,

**SERVICE** 0000 000 00000



- servisné číslo (číslo po slove SERVICE (SERVIS) na údajovom štítku vnútri spotrebiča),
- vašu úplnú adresu;
- vaše telefónne číslo a smerový kód.

### Poznámka:

Smer otvárania dverí sa dá zmeniť. Ak túto operáciu vykoná popredajný servis, nie je krytá zárukou.

# ÍNDICE

Capítulo 1: <b>INSTALACIÓN</b> .....	220
1.1. INSTALACIÓN DE UN ÚNICO ELECTRODOMÉSTICO .....	220
1.2. INSTALACIÓN DE DOS ELECTRODOMÉSTICOS.....	110
1.3. AJUSTE DE PUERTAS (SI TIENE).....	220
Capítulo 2: <b>FUNCIONES</b> .....	221
2.1. PANTALLA SMART* .....	221
2.2. CONTROL DE CONGELACIÓN 6TH SENSE / CONTROL DE CONGELACIÓN PROFREEZE .....	221
2.3. ENCENDIDO/EN ESPERA .....	221
2.4. ALARMA DE CORTE DEL SUMINISTRO ELÉCTRICO.....	221
2.5. ALARMA DE TEMPERATURA .....	221
2.6. ALARMA DE PUERTA ABIERTA.....	221
2.7. MODO PARTY* .....	222
2.8. CONGELACIÓN EXTRARRÁPIDA* .....	222
2.9. CONGELACIÓN RÁPIDA* .....	222
2.10. FUNCIÓN ECO NIGHT (TARIFA NOCTURNA) * .....	223
2.11. CONTROL DE CONGELACIÓN*.....	223
2.12. NO FROST (AUTOMÁTICO) .....	223
2.13. ICE MATE* .....	224
2.14. SISTEMA DE ILUMINACIÓN LED* .....	224
Capítulo 3: <b>USO</b> .....	224
3.1. CÓMO AUMENTAR LA CAPACIDAD DE ALMACENAMIENTO DEL CONGELADOR.....	224
3.2. OBSERVACIONES.....	224
Capítulo 4: <b>RECOMENDACIONES PARA EL ALMACENAMIENTO DE ALIMENTOS</b> .....	225
4.1. TIEMPOS DE ALMACENAMIENTO DE ALIMENTOS CONGELADOS.....	225
4.2. RECOMENDACIONES PARA LA CONGELACIÓN Y EL ALMACENAMIENTO DE ALIMENTOS FRESCOS.....	226
4.3. USO DE ACUMULADORES DE FRÍO* .....	226
4.4. ALIMENTOS CONGELADOS: RECOMENDACIONES PARA LA COMPRA.....	226
Capítulo 5: <b>SONIDOS DE FUNCIONAMIENTO</b> .....	227
Capítulo 6: <b>RECOMENDACIONES EN CASO DE FALTA DE USO DEL APARATO</b> .....	228
6.1. AUSENCIAS/VACACIONES .....	228
6.2. MUDANZAS .....	228
6.3. CORTE DE CORRIENTE.....	228
Capítulo 7: <b>LIMPIEZA Y MANTENIMIENTO</b> .....	228
Capítulo 8: <b>GUÍA PARA LA SOLUCIÓN DE PROBLEMAS</b> .....	229
8.1. ANTES DE PONERSE EN CONTACTO CON EL SERVICIO POSTVENTA.....	229
8.2. FALLOS.....	230
Capítulo 9: <b>SERVICIO POSTVENTA</b> .....	230
Otros:	
MODIFICACIÓN DEL SENTIDO DE APERTURA DE LA PUERTA (VERSIÓN 1) .....	267
MODIFICACIÓN DEL SENTIDO DE APERTURA DE LA PUERTA (VERSIÓN 2) .....	269
EXTRAER/INSERTAR EL INTERIOR DEL CONGELADOR.....	271

## NOTA:

Las instrucciones se aplican a varios modelos, por lo que puede haber diferencias. Las secciones que solo se aplican a determinados electrodomésticos están indicadas con un asterisco (\*).

Las funciones específicas del modelo de producto que ha adquirido se encuentran en la **GUÍA RÁPIDA**.

# 1. INSTALACIÓN

## 1.1. INSTALACIÓN DE UN ÚNICO ELECTRODOMÉSTICO

Para garantizar una ventilación adecuada, deje espacio a ambos lados y por encima del electrodoméstico.

La distancia entre la parte trasera del aparato y la pared detrás del electrodoméstico debe ser de al menos 50 mm.

Una reducción de este espacio significaría un incremento del consumo de energía del producto.

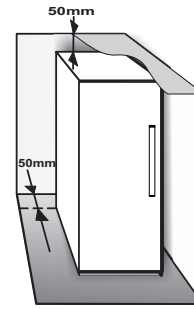

## 1.2. INSTALACIÓN DE DOS ELECTRODOMÉSTICOS

Durante la instalación conjunta de un congelador ① y de un frigorífico ②, compruebe que el congelador quede colocado a la izquierda y el frigorífico a la derecha (como se muestra en la ilustración). El lado izquierdo del frigorífico está equipado con un dispositivo especial para evitar problemas de condensación entre electrodomésticos.

Recomendamos instalar los dos aparatos juntos con el kit de unión ③ (como se muestra en la ilustración). Puede adquirirlo en el Servicio de Asistencia.

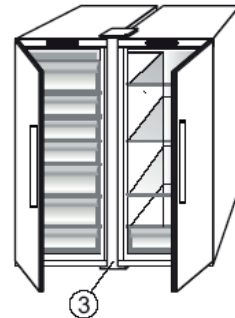
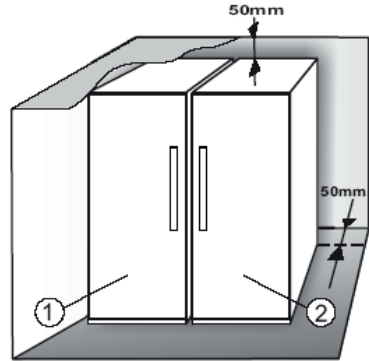

## 1.3. AJUSTE DE LAS PUERTAS (SI DISPONE DE ÉL)

Nivelar las puertas utilizando la bisagra inferior ajustable (seleccione modelos)

Si la puerta de la nevera se encuentra más abajo que la puerta del congelador, eleve la puerta de la nevera rotando el tornillo de ajuste en sentido contrario a las agujas del reloj utilizando una llave inglesa M10.

Si la puerta del congelador se encuentra más abajo que la puerta de la nevera, eleve la puerta del congelador rotando el tornillo de ajuste en sentido contrario a las agujas del reloj utilizando una llave inglesa M10.

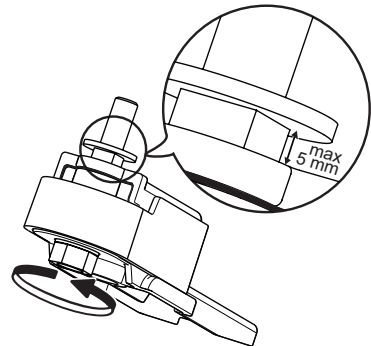

\*Disponible en determinados modelos solamente. Compruebe en la GUÍA RÁPIDA si esta función está disponible en su modelo.



## 2. FUNCIONES

### 2.1. PANTALLA SMART\*

Esta función sirve para ahorrar energía. Siga las instrucciones que se incluyen en la Guía rápida para activar/desactivar la función. Dos segundos después de la activación de la Pantalla Smart, la pantalla se apaga. Para ajustar la temperatura o usar otras funciones, es necesario activar la pantalla pulsando cualquier botón. Después de unos 15 segundos sin que realice ninguna acción, la pantalla se apaga de nuevo. Cuando se desactiva la función, se restablece la pantalla normal. La Pantalla Smart se desactiva de forma automática después de un corte de corriente. Es importante tener presente que esta función no desconecta el electrodoméstico de la alimentación eléctrica, sino que únicamente reduce la corriente consumida por la pantalla externa.

**Nota:** El consumo de energía declarado del electrodoméstico se refiere al funcionamiento con la función de la Pantalla Smart activada. Esta función está disponible solamente en el modelo con la interfaz de usuario en la puerta.

### 2.2. CONTROL DE CONGELACIÓN 6TH SENSE / CONTROL DE CONGELACIÓN PROFREEZE

La función Control de congelación 6th Sense / Control de congelación ProFreeze sirve para mantener la temperatura correcta en las situaciones siguientes:

#### - Puerta abierta durante un tiempo



La función se activa cuando la apertura de la puerta provoca que la temperatura interior aumente hasta valores en los que no se puede garantizar un correcto almacenamiento de los alimentos, y permanece activa hasta que las condiciones óptimas de almacenamiento se han restablecido.

#### - Alimentos frescos guardados en el congelador



Esta función se activa cuando se introducen alimentos frescos en el congelador y sigue activa hasta que se alcanzan las condiciones de congelación óptimas para garantizar la mejor calidad de congelación con el menor consumo de energía.

**Nota:** Además de la cantidad de alimentos introducidos en el congelador, la temperatura ambiente y la cantidad de alimentos que hubiera ya en el interior del congelador afectan a la duración de la función Control de congelación 6th Sense / Control de congelación ProFreeze. Por tanto, unas variaciones significativas en el tiempo de activación resultan normales.

### 2.3. ENCENDIDO/EN ESPERA

La función On/Stand-by enciende o pone en modo de espera los compartimentos del congelador. Para que el aparato pase al modo de espera, pulse el botón Encendido/En espera  durante tres segundos. Cuando el electrodoméstico está en el modo de espera, la luz del interior del compartimento congelador no funciona. Es importante tener presente que con esta operación no se desconecta el electrodoméstico de la alimentación eléctrica. Para volver a encender el electrodoméstico, pulse simplemente el botón Encendido/En espera .

### 2.4. ALARMA DE CORTE DEL SUMINISTRO ELÉCTRICO

Después de un corte del suministro eléctrico, su electrodoméstico está diseñado para controlar automáticamente la temperatura en el congelador cuando vuelve la electricidad. Si la temperatura en el congelador aumenta por encima del nivel de congelación, el indicador de corte del suministro  se enciende, el indicador de alarma  parpadea y la alarma acústica suena cuando se restablece el suministro.

Para restablecer la alarma, pulse el botón de desactivación de la alarma  solamente una vez.



En el caso de que se produzca una alarma de corte del suministro eléctrico, se recomienda realizar las acciones siguientes:

- Si los alimentos del congelador están descongelados pero aún fríos, debería consumirlos en las 24 horas siguientes.
- Si la comida del congelador aún está congelada, significa que la comida se descongeló y se volvió a congelar cuando volvió la electricidad. Esto cambia el sabor de los alimentos, reduce su calidad y sus valores nutritivos y podría no ser seguro. Se recomienda no consumir los alimentos que se encuentren en el congelador y desecharlos todos. La alarma de corte del suministro eléctrico está diseñada para proporcionar información sobre la calidad de los alimentos que hay en el congelador en caso de corte del suministro eléctrico. Este sistema no garantiza la calidad o seguridad de los alimentos; se aconseja a los consumidores que usen su propio juicio para evaluar la calidad de los alimentos del compartimento congelador.



### 2.5. ALARMA DE TEMPERATURA

La alarma acústica suena y el indicador de temperatura (°C) parpadea. La alarma se activa cuando:

- El aparato se conecta a la fuente de alimentación después de haber estado apagado durante mucho tiempo
- La temperatura del compartimento congelador es demasiado alta
- Se ha introducido en el congelador una cantidad de alimentos frescos superior a la indicada en la placa de características
- La puerta del congelador ha quedado abierta durante mucho rato.

Para silenciar el zumbador de la alarma, pulse el botón de desactivación de la alarma  solamente una vez. El indicador de alarma  se apaga automáticamente en cuanto el compartimento congelador alcanza una temperatura inferior a -10 °C y el indicador de ajuste de temperatura (°C) deja de parpadear y muestra el ajuste.

### 2.6. ALARMA DE PUERTA ABIERTA

El icono de alarma  se enciende parpadeando y suena la alarma acústica. La alarma se activa cuando la puerta permanece abierta durante más de 2 minutos. Para desactivar la alarma de la puerta cierre la puerta, o pulse una vez el botón de desactivación de la alarma  para silenciar la alarma acústica.

\*Disponible en determinados modelos solamente. Compruebe en la GUÍA RÁPIDA si esta función está disponible en su modelo.

## 2.7. MODO PARTY\*

Utilice esta función para refrigerar bebidas en el interior del compartimento congelador. 30 minutos después de seleccionarlo (el tiempo necesario para refrigerar una botella de 0,75 l sin que el cristal se rompa), el símbolo parpadea y suena una alarma acústica: saque la botella del compartimento congelador y pulse el botón de Desactivación de la alarma para pararla.

**Importante:** no deje la botella en el compartimento congelador más tiempo del necesario para su enfriamiento.



## 2.8. CONGELACIÓN EXTRARRÁPIDA\*

El compartimento “Shock Freeze” está diseñado específicamente para congelar hasta 2 kg de alimento fresco con gran rapidez. La función “Shock Freeze” ultrarrápida minimiza la formación de cristales de hielo en el interior de los alimentos cuando se congelan, garantizando así una calidad óptima cuando se descongelen para su consumo. Cuando la función “Shock Freeze” no está activada, el compartimento se puede usar de forma normal para la congelación habitual o para el almacenamiento de alimentos congelados.

**Nota:** Cuando la función Shock Freeze está activada es posible que oiga un sonido de zumbido. Es completamente normal y está causado por el flujo de aire que permite una distribución óptima del frío en el interior del compartimento.

### Activación y desactivación de la función “Shock Freeze”:

1. Asegúrese de que hayan transcurrido al menos 12 horas de la última vez que activó la función “Shock Freeze” (en caso de la hubiera activado). No active la función más de una vez cada 12 horas.
2. Asegúrese de que la función “Congelación rápida” no está activada: las funciones “Shock Freeze” y “Congelación rápida” no se pueden activar juntas al mismo tiempo.
3. Vacíe el compartimento de “Shock Freeze”.
4. Active la función «Congelación extrarrápida» pulsando brevemente el botón  en el panel de control: el icono se enciende y los ventiladores situados en la parte inferior del compartimento se conectan, aumentando el flujo de aire frío y acelerando el proceso de congelación.
5. Coloque los alimentos que va a congelar dentro del compartimento, a unos pocos centímetros (mín. 2 cm) de separación de los ventiladores situados en la parte trasera del compartimento, de forma que el aire frío pueda circular.
6. Para conseguir la máxima velocidad de congelación recomendamos no desactivar la función “Shock Freeze” hasta que se desactive automáticamente, manteniendo la puerta cerrada.

7. La función “Shock Freeze” se desactiva automáticamente después de unas 4-5 horas de su activación: el indicador  se apaga y los ventiladores se desconectan. No obstante, la función «Congelación extrarrápida» puede desactivarse en cualquier momento que se desee, pulsando brevemente el botón  situado en el panel de control: el indicador  se apaga y los ventiladores se desconectan.

### Atención:





- **Incompatibilidad con la función «Congelación rápida»**

Para garantizar un rendimiento óptimo, las funciones “Shock Freeze” y “Congelación rápida” no se pueden usar al mismo tiempo. Por tanto, si ya se ha activado la función “Congelación rápida”, deberá desactivarla antes de poder activar la función “Shock Freeze” (y viceversa).

- **Si los ventiladores del compartimento de Congelación extrarrápida no se ponen en funcionamiento**

Después de activar la función «Congelación extrarrápida», es posible que el indicador  se encienda como es de esperar, pero que los ventiladores no empiecen a funcionar. Esto es normal y significa que se está produciendo la descongelación del congelador. Al final de la fase de descongelación (duración máxima: 1,5 horas), los ventiladores comenzarán a funcionar de forma automática y el proceso “Shock Freeze” comenzará de la forma habitual.

- **Si el indicador  no se ilumina**

Si, después de pulsar el botón , el icono  se ilumina: en este caso, se ha pulsado el botón  durante demasiado rato. Para activar la función «Congelación extrarrápida», primero desactive la función Congelación rápida (manteniendo pulsado el botón  durante 3 segundos) y después pulse brevemente el botón  sin mantenerlo pulsado durante más de 1 segundo.

## 2.9. CONGELACIÓN RÁPIDA\*

**La cantidad de alimentos frescos (en kg) que es posible congelar en 24 horas se indica en la placa de características del electrodoméstico.**

Esta función se puede utilizar para un funcionamiento óptimo del aparato, 24 horas antes de introducir alimentos frescos en el congelador. Siga las instrucciones de la Guía de inicio rápido para activar/desactivar la función. Después de poner los alimentos frescos en el congelador, en general bastan 24 horas de congelación rápida; La función Congelación rápida se desconecta automáticamente después de 50 horas.

### Atención:

Para ahorrar energía, cuando se congelan pequeñas cantidades de alimentos la función de congelación rápida se puede desactivar después de unas pocas horas.



\*Disponible en determinados modelos solamente. Compruebe en la GUÍA RÁPIDA si esta función está disponible en su modelo.



- **Incompatibilidad con la función «Congelación extrarrápida»**

Para garantizar un rendimiento óptimo, las funciones “Shock Freeze” y “Congelación rápida” no se pueden usar al mismo tiempo. Por tanto, si ya se ha activado la función “Congelación rápida”, deberá desactivarla antes de poder activar la función “Shock Freeze” (y viceversa).

## 2.10. FUNCIÓN ECO NIGHT (TARIFA NOCTURNA) \*

La función Eco Night permite que el consumo de energía del electrodoméstico se concentre en las horas de tarifa reducida (normalmente, por la noche) cuando la electricidad está más disponible y cuesta menos que durante el día (solamente en países que utilizan un sistema de tarificación múltiple basado en horario; compruebe las tarifas energéticas de la empresa eléctrica local).

Para activar la función, pulse el botón  a la hora de inicio de la tarifa reducida (según el plan de tarificación específico). Por ejemplo, si la tarifa reducida empieza a las 20:00, pulse el botón  a esa hora. Cuando el indicador Eco Night  está en encendido, la función está activada. Una vez que se activa la función, el electrodoméstico adapta de forma automática el consumo de energía a la hora seleccionada, es decir, consume menos energía durante el día que durante la noche.

**IMPORTANTE:** Para un funcionamiento correcto, la función debe estar activada durante el día y la noche. La función permanecerá encendida hasta que la desactive (o se desactive en caso de corte de corriente y desconexión del electrodoméstico). Para desactivar la función, pulse el botón  otra vez. Cuando el indicador Eco Night  está apagado, la función está desactivada.

**Nota:** El consumo de energía declarado del electrodoméstico se refiere al funcionamiento con la función Eco Night desactivada.

## 2.11. CONTROL DE CONGELACIÓN\*

La función de Control de congelación Freeze Control incorpora tecnología avanzada que reduce al mínimo las fluctuaciones de temperatura en todo el compartimento del congelador gracias a un innovador sistema de aire que es totalmente independiente del frigorífico. Las quemaduras que se producen por la congelación se reducen significativamente y la comida mantiene la calidad y el color originales.

Para activar el Control de congelación, escoja esta función del menú, póngala en >ON< y pulse el botón OK para confirmar la selección. Para desactivar esta función, repita el mismo procedimiento poniéndola en >OFF<.

Esta función obtiene los mejores resultados dentro de un rango de temperatura específico: entre 22 °C y 24 °C. Cuando está activada esta función y la temperatura del congelador está por encima de 22 °C, la temperatura se pone automáticamente a 22 °C para adecuarse al rango de funcionamiento.

Si la función está activada y el usuario modifica la temperatura del congelador a una temperatura no incluida en el rango de funcionamiento, esta se desactiva de forma automática.

En caso de que esté activada la función de congelación rápida, se inhibirá la función «Control de congelación» hasta que se desactive la función de congelación rápida.

## 2.12. NO FROST AUTOMÁTICO

Este producto está diseñado para descongelarse de forma automática según las condiciones de uso y la humedad ambiental.

Los congeladores **No Frost** proporcionan una circulación de aire frío alrededor de las zonas de almacenamiento e impiden la formación de hielo, por lo que se elimina por completo la necesidad de realizar una descongelación.

Los alimentos congelados no se pegan a las paredes, la etiquetas permanecen legibles y el espacio de almacenamiento se mantiene limpio y despejado.

Junto con la función Control de congelación 6th Sense / Control de congelación ProFreeze, no solo controla el sensor, sino que también dirige la potencia de refrigeración justo donde es necesaria, optimizando la eficiencia energética.

\*Disponible en determinados modelos solamente. Compruebe en la GUÍA RÁPIDA si esta función está disponible en su modelo.

## 2.13. FABRICADOR DE CUBITOS DE HIELO ICE MATE\*

### CÓMO HACER CUBITOS DE HIELO

Puede sacar la bandeja de cubitos tirando hacia usted.

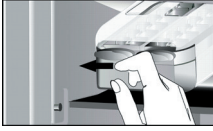

**ADVERTENCIA:** rellene usando agua potable solamente (nivel máximo = 2/3 de la capacidad total).

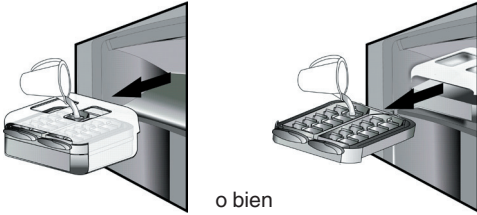

Coloque de nuevo el Ice Mate en su lugar o vuelva a introducir la bandeja de cubitos de hielo en el Ice Mate. Vaya con cuidado de no derramar agua.



Espera hasta que los cubitos estén hechos (se recomienda esperar unas 4 horas).

**NOTA:** El Ice Mate es desmontable. Se puede colocar en posición horizontal en cualquier lugar del compartimento congelador o sacarlo del aparato cuando no se necesita hielo.

## 3. USO

### 3.1. CÓMO AUMENTAR LA CAPACIDAD DE ALMACENAMIENTO DEL CONGELADOR

Es posible aumentar la capacidad de almacenamiento del compartimento congelador:

- retirando las cestas/cubiertas\* para poder almacenar productos de gran tamaño;
- colocando los alimentos directamente en los estantes del congelador;
- retirando el Ice Mate\*;
- retirando la repisa para botellas\*.

## CÓMO SACAR LOS CUBITOS DE HIELO

Compruebe que el depósito de almacenamiento está en su lugar debajo de la bandeja de cubitos de hielo. Si no lo está, colóquelo en su lugar.

Gire una de las palancas en el sentido de las agujas del reloj hasta que la bandeja gire ligeramente.

Los cubitos de hielo caerán en el depósito de almacenamiento.



Repita el Paso 2 en la otra mitad de la bandeja, si es necesario.

Para obtener los cubitos, levante el depósito de almacenamiento y tire hacia usted.

**NOTA:** también puede sacar todo el Ice Mate del electrodoméstico para dejar los cubitos de hielo donde le resulte más conveniente (por ejemplo: directamente sobre la mesa).

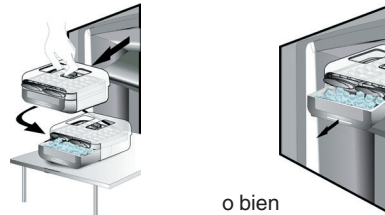

## 2.14. SISTEMA DE ILUMINACIÓN LED\*

El sistema de iluminación dentro del congelador utiliza luz LED, lo que mejora la iluminación y permite un menor consumo energético. Si el sistema de iluminación LED no funciona, póngase en contacto con Servicio de Asistencia para su sustitución.

### 3.2. OBSERVACIONES

- No obstruya la zona de salida de aire (en la pared posterior dentro del electrodoméstico) con alimentos.
- Si el congelador dispone de una cubierta, se puede maximizar el volumen de almacenamiento retirando la cubierta.
- Todos los estantes, cubiertas y cestas extraíbles se pueden retirar.
- La temperatura en el interior del aparato depende de la temperatura ambiente, la frecuencia de apertura de la puerta y la ubicación del aparato. Cuando ajuste la temperatura, tenga en cuenta todos estos factores.
- A menos que se indique lo contrario, los accesorios del aparato no pueden lavarse en el lavavajillas.

\*Disponible en determinados modelos solamente. Compruebe en la GUÍA RÁPIDA si esta función está disponible en su modelo.

## 4. RECOMENDACIONES PARA EL ALMACENAMIENTO DE ALIMENTOS

El congelador es el lugar de almacenamiento ideal para dejar los alimentos congelados, hacer cubitos de hielo y congelar alimentos frescos en el compartimento congelador.

El peso máximo en kilogramos de alimentos frescos que se pueden congelar en un periodo de 24 horas está indicado en la placa de características (... kg/24h).

Si necesita almacenar en el congelador una cantidad de alimentos reducida, recomendamos utilizar las zonas mejor refrigeradas del compartimento congelador, que son la parte superior o intermedia, según el modelo (consulte la ficha del producto para saber la zona en la que se recomienda colocar los alimentos frescos para congelar).

### 4.1. TIEMPOS DE ALMACENAMIENTO DE ALIMENTOS CONGELADOS

En la tabla siguiente se indican los tiempos de almacenamiento recomendados para los alimentos frescos congelados.

ALIMENTOS	TIEMPO DE ALMACENAMIENTO (meses)
<b>Carne</b>	
Buey	8 - 12
Cerdo, ternera	6 - 9
Cordero	6 - 8
Conejo	4 - 6
Carne picada/vísceras	2 - 3
Salchichas	1 - 2
<b>Aves</b>	
Pollo	5 - 7
Pavo	6
Higadillos	2 - 3
<b>Crustáceos</b>	
Moluscos, cangrejo, langosta	1 - 2
Cangrejo, langosta	1 - 2
Marisco	
Ostras, almejas	1 - 2

<b>Pescado</b>	
azul (salmón, arenque, caballa)	2 - 3
blanco (bacalao, lenguado)	3 - 4
<b>Estofado</b>	
Carne, pollo	2 - 3
<b>Productos lácteos</b>	
Mantequilla	6
Quesos	3
Crema	1 - 2
Helados	2 - 3
Huevos	8
<b>Sopas y salsas</b>	
Sopa	2 - 3
Salsa de carne	2 - 3
Paté	1
Pisto	8
<b>Pan y bollería</b>	
Pan	1 - 2
Pasteles (sencillos)	4
Pasteles rellenos	2 - 3
Crepes	1 - 2
Pasta de pastelería cruda	2 - 3
Quiche	1 - 2
Pizza	1 - 2

\*Disponible en determinados modelos solamente. Compruebe en la GUÍA RÁPIDA si esta función está disponible en su modelo.

## FRUTAS Y VERDURAS

ALIMENTOS	TIEMPO DE ALMACENAMIENTO (meses)
<b>Frutas</b>	
Manzanas	12
Albaricoques	8
Moras	8 - 12
Frutas del bosque	8 - 12
Cerezas	10
Melocotones	10
Peras	8 - 12
Ciruelas	10
Frambuesas	8 - 12
Fresas	10
Ruibarbo	10
Zumos de fruta (naranja, limón, pomelo)	4 - 6
<b>Verduras y hortalizas</b>	8 - 10
Espárragos	6 - 8
Albahaca	12
Judías	8 - 10
Alcachofas	8 - 10
Brócoli	8 - 10
Coles de Bruselas	8 - 10
Coliflor	10 - 12
Zanahorias	6 - 8
Apio	8
Setas (champiñones)	6 - 8
Perejil	10 - 12
Pimientos	12
Guisantes	12
Judías verdes	12
Espinacas	8 - 10
Tomates	8 - 10
Calabacines	

Es recomendable etiquetar y fechar todos los alimentos congelados. Mediante las etiquetas podrá identificar los alimentos y saber cuándo deben utilizarse antes de que se deterioren. No congele de nuevo alimentos ya descongelados.

## 4.2. RECOMENDACIONES PARA LA CONGELACIÓN Y EL ALMACENAMIENTO DE ALIMENTOS FRESCOS

- Antes de congelar alimentos frescos, envuélvalos para que queden bien cerrados con: papel de aluminio, film transparente, bolsas de plástico herméticas, recipientes de polietileno con tapa o recipientes adecuados para congelar alimentos frescos.
- Los alimentos deben ser frescos, estar en su punto de maduración y ser de primera calidad para conseguir alimentos congelados de alta calidad.
- Las frutas y verduras frescas se deben congelar preferiblemente lo antes posible para mantener todos sus valores nutricionales, su consistencia, color y sabor originales.

Algunas carnes, especialmente las de caza, deben colgarse antes de su congelación.

### Notas:

- Deje enfriar los alimentos calientes siempre antes de introducirlos en el congelador.
- Consuma inmediatamente por completo o de forma parcial los alimentos descongelados. No vuelva a congelar los alimentos a menos que los haya cocinado después de que se hayan descongelado. Una vez cocinados, los alimentos descongelados se pueden volver a congelar.
- No congele botellas con líquido.

## 4.3. USO DE ACUMULADORES DE FRÍO\*

Los acumuladores de frío ayudan a mantener los alimentos congelados en caso de un corte de corriente. Para un mejor uso de los acumuladores, colóquelos encima de los alimentos almacenados en la parte superior del compartimento.

## 4.4. ALIMENTOS CONGELADOS: RECOMENDACIONES PARA LA COMPRA

Cuando compre alimentos congelados:

- Compruebe que el envase no está dañado (los alimentos congelados en un envase dañado pueden haberse deteriorado). Si el envase está hinchado o presenta manchas de humedad, puede que no estuviera conservado en condiciones óptimas y que el proceso de descongelación ya haya comenzado.
- Cuando haga la compra, deje para el final los alimentos congelados y utilice una bolsa térmica para transportarlos.
- Cuando llegue a casa, coloque inmediatamente los alimentos congelados en el congelador.
- Si el producto se ha descongelado, aunque sea de forma parcial, no vuelva a congelarlo. Consúmalo en un plazo de 24 horas.
- Evite o reduzca al mínimo las variaciones de temperatura. Respete la fecha de caducidad del envase.
- Tenga siempre en cuenta la información de conservación indicada en el envase.

# 5. SONIDOS DE FUNCIONAMIENTO

Los sonidos procedentes de su electrodoméstico son normales, ya que cuenta con varios ventiladores y motores para regular el rendimiento que se ponen en funcionamiento y se apagan de forma automática.

Algunos de los sonidos de funcionamiento se pueden reducir de la siguiente forma:

- Nivelando el electrodoméstico e instalándolo en una superficie nivelada
- Separando el electrodoméstico y evitando el contacto con otros muebles.
- Comprobando que los componentes internos están colocados de forma correcta.
- Comprobando que botellas y recipientes no entran en contacto.

Algunos de los sonidos de funcionamiento que puede oír son:

Un silbido cuando se enciende el aparato por primera vez o después de una pausa prolongada.



Un borboteo cuando el líquido de refrigeración entra en las tuberías.



Un borboteo cuando el compresor está en funcionamiento.



Un zumbido cuando la válvula de agua o el ventilador comienzan a funcionar.



Un crujido cuando el compresor empieza a funcionar o cuando los cubitos caen en el depósito de hielo y un clic cuando el compresor se pone en funcionamiento o se apaga.



El sonido CLIC es del termostato que ajusta la frecuencia de funcionamiento del compresor.





## 6. RECOMENDACIONES EN CASO DE FALTA DE USO DEL ELECTRODOMÉSTICO

### 6.1. AUSENCIAS/VACACIONES

En caso de ausencias prolongadas se recomienda consumir todos los alimentos y desconectar el electrodoméstico para ahorrar energía.

### 6.2. MUDANZAS

1. Saque todas las piezas internas.
2. Envuélvalas y sujételas juntas con cinta adhesiva para que no se golpeen o se pierdan.
3. Enrosque las patas ajustables de forma que no toquen la superficie de apoyo.
4. Cierre y sujete la puerta con cinta adhesiva y, de nuevo con cinta adhesiva, sujete el cable de alimentación al electrodoméstico.

### 6.3. CORTE DE CORRIENTE

En caso de corte de corriente, llame a la oficina local de su empresa suministradora de electricidad y pregunte cuánto tiempo va a durar.

**Nota:** Tenga en cuenta que un electrodoméstico lleno permanecerá frío más tiempo que uno que esté parcialmente lleno.

Si los cristales de hielo siguen siendo visibles en los alimentos, pueden volver a congelarse aunque el sabor y el aroma pueden resultar afectados.

Si los alimentos se encuentran en mal estado, deséchelos.

#### Para cortes de corriente de hasta 24 horas.

1. Mantenga la puerta del electrodoméstico cerrada. De este modo los alimentos almacenados se mantendrán fríos el máximo tiempo posible.

#### Para cortes de corriente que superen las 24 horas.

1. Vacíe el compartimento congelador y coloque los alimentos en un congelador portátil. Si no tiene este tipo de congelador y tampoco tiene paquetes de hielo artificial, intente consumir los alimentos que sean perecederos.
2. Vacíe la bandeja de cubitos de hielo.

## 7. LIMPIEZA Y MANTENIMIENTO

Antes de realizar cualquier tarea de limpieza o mantenimiento, desenchufe el electrodoméstico de la red eléctrica o desconecte la alimentación. Periódicamente, limpie el electrodoméstico con un paño y una solución de agua templada y detergente neutro específico para el interior de frigoríficos. No utilice nunca productos abrasivos. No limpie los componentes del frigorífico con líquidos inflamables. Los gases pueden provocar un incendio o una explosión. Limpie el exterior del electrodoméstico y la junta de la puerta con un paño húmedo y séquelos con un paño suave.

No utilice aparatos de limpieza con vapor. El condensador situado en la parte trasera del aparato debe limpiarse de forma regular con un aspirador.

#### Importante:

- Los botones y la pantalla del panel de control no deben limpiarse con alcohol ni con sustancias derivadas del alcohol, sino con un paño seco.
- Las tuberías del sistema de refrigeración están situadas cerca de la bandeja de descongelación y pueden estar calientes. Límpielas periódicamente con un aspirador.
- Para retirar o introducir el estante de cristal, mueva hacia arriba la parte delantera del estante para superar el tope.

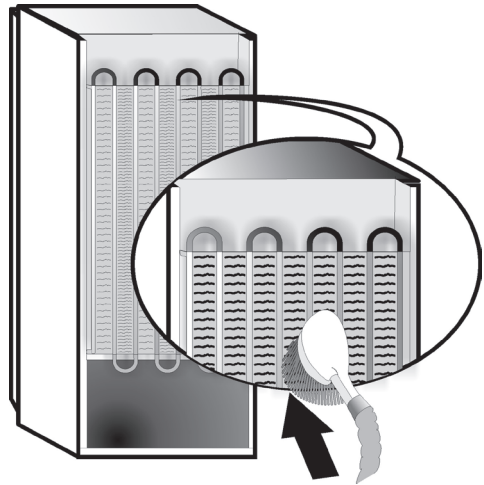



## 8. GUÍA PARA LA RESOLUCIÓN DE PROBLEMAS



### 8.1. ANTES DE PONERSE EN CONTACTO CON EL SERVICIO POSTVENTA

Los problemas de rendimiento suelen producirse como resultado de pequeñas cosas que puede detectar y corregir usted mismo sin ninguna herramienta.

PROBLEMA	SOLUCIÓN
<b>El electrodoméstico no funciona:</b>	<ul style="list-style-type: none"><li>• ¿Está conectado el cable de alimentación a una toma que recibe la tensión adecuada?</li><li>• ¿Ha comprobado los dispositivos y fusibles de protección del sistema eléctrico de su hogar?</li></ul>
<b>Si hay agua en la bandeja de descongelación:</b>	<ul style="list-style-type: none"><li>• Es normal en climas cálidos y húmedos. La bandeja puede incluso estar medio llena. Compruebe que el electrodoméstico está nivelado para que el agua no se salga.</li></ul>
<b>Si los bordes del mueble del electrodoméstico, que entran en contacto con la junta de la puerta, están calientes al tacto:</b>	<ul style="list-style-type: none"><li>• Es normal en climas cálidos y cuando el compresor está en funcionamiento.</li></ul>
<b>Si la luz no funciona:</b>	<ul style="list-style-type: none"><li>• ¿Ha comprobado los dispositivos y fusibles de protección del sistema eléctrico de su hogar?</li><li>• ¿Está conectado el cable de alimentación a una toma que recibe la tensión adecuada?</li><li>• En caso de LED rotos, el usuario deberá llamar al Servicio para obtener un recambio del mismo tipo, que está disponible solamente en el Servicio Postventa o en distribuidores autorizados.</li></ul>
<b>Si parece que el motor funciona demasiado:</b>	<ul style="list-style-type: none"><li>• El tiempo de funcionamiento del motor depende de distintos factores: número de veces que se abren las puertas, cantidad de alimentos en el interior, temperatura ambiente y ajuste de los mandos de la temperatura.</li><li>• ¿Presenta polvo y pelusas el condensador (parte trasera del electrodoméstico)?</li><li>• ¿Están bien cerradas las puertas?</li><li>• ¿Están bien colocadas las juntas de las puertas?</li><li>• En días de calor o si la habitación tiene una temperatura elevada, el motor funciona más tiempo.</li><li>• Si la puerta del electrodoméstico ha estado abierta un rato o si se han almacenado grandes cantidades de alimentos, el motor funcionará más tiempo para enfriar el interior del electrodoméstico.</li></ul>
<b>Si la temperatura del electrodoméstico es demasiado elevada:</b>	<ul style="list-style-type: none"><li>• ¿Están ajustados correctamente los mandos del electrodoméstico?</li><li>• ¿Se ha introducido una gran cantidad de alimentos en el electrodoméstico?</li><li>• Compruebe que la puerta no se abra con demasiada frecuencia.</li><li>• Compruebe que la puerta cierre bien.</li></ul>
<b>Si las puertas no abren y cierran correctamente:</b>	<ul style="list-style-type: none"><li>• Compruebe que no haya alimentos bloqueando la puerta.</li><li>• Compruebe que las piezas internas o la máquina de hielo automático estén en su sitio.</li><li>• Compruebe que las juntas de las puertas no estén sucias o pegajosas.</li><li>• Compruebe que el electrodoméstico esté nivelado.</li></ul>

## 8.2. FALLOS

En caso de que se produzcan alarmas de funcionamiento también se mostrarán en los LED de dígitos (por ejemplo, Failure1 (fallo 1), Failure2 (fallo 2), etc.), póngase en contacto con el Servicio Postventa e indique el código de alarma. En función del código de fallo descrito a continuación, la alarma acústica sonará, el icono de alarma  se iluminará y la letra F parpadeará en la pantalla de dígitos:

Código de fallo	Visualización
Error 2	La letra F parpadea/se apaga cada 0,5 segundos. Parpadea 2 veces y después permanece apagada durante 5 segundos. El patrón se repite.  x2
Error 3	La letra F parpadea/se apaga cada 0,5 segundos. Parpadea 3 veces y después permanece apagada durante 5 segundos. El patrón se repite.  x3
Error 6	La letra F parpadea/se apaga cada 0,5 segundos. Parpadea 6 veces y después permanece apagada durante 5 segundos. El patrón se repite.  x6

## 9. SERVICIO POSTVENTA

### Antes de llamar al Servicio Postventa:

Vuelva a conectar el electrodoméstico para ver si se ha solucionado el problema. Si no es así, desconecte el electrodoméstico de la alimentación y espere aproximadamente una hora antes de volver a conectarlo. Si después de realizar las comprobaciones descritas en la Guía para la solución de problemas y volver a conectar el electrodoméstico sigue sin funcionar correctamente, póngase en contacto con el Servicio Postventa y explíqueles el problema.

### Indique:

- el modelo y el número de serie del electrodoméstico (indicado en la placa de características),
- la naturaleza del problema,

**SERVICE** 0000 000 00000



- el número de servicio (número que aparece después de la palabra SERVICE en la placa de características en el interior del electrodoméstico),
- su dirección completa,
- su número de teléfono y el prefijo.

### Notas:

El sentido de apertura de la puerta se puede cambiar. Si esta operación no la realiza el Servicio Postventa y no está cubierta por la garantía.

# INNEHÅLLSFÖRTECKNING

Kapitel 1: <b>INSTALLATION</b> .....	<b>232</b>
1.1. INSTALLERA EN APPARAT .....	232
1.2. INSTALLERA TVÅ APPARATER .....	232
1.3. JUSTERA LUCKORNA (I FÖREKOMMANDE FALL) .....	232
Kapitel 2: <b>FUNKTIONER</b> .....	<b>233</b>
2.1. SMART DISPLAY* .....	233
2.2. 6TH SENSE FRYSKONTROLL / PROFREEZE FRYSKONTROLL .....	233
2.3. ON/STANDBY .....	233
2.4. STRÖMAVBROTTSLARM .....	233
2.5. TEMPERATURLARM .....	233
2.6. LARM FÖR ÖPPEN DÖRR .....	233
2.7. PARTYLÄGE* .....	234
2.8. SHOCK FREEZE* .....	234
2.9. SNABBINFrysning* .....	234
2.10. ECO NIGHT-FUNKTION (NATTLÄGE) * .....	235
2.11. FRYSKONTROLL* .....	235
2.12. AUTOMATISK AVFROSTNING (NO FROST) .....	235
2.13. ICE MATE* .....	236
2.14. LED-BELYSNING* .....	236
Kapitel 3: <b>ANVÄNDNING</b> .....	<b>236</b>
3.1. ÖKA FÖRVARINGSUTRYMMET I FRYSEN .....	236
3.2. ANMÄRKNINGAR .....	236
Kapitel 4: <b>TIPS FÖR LIVSMEDELSFÖRVARING</b> .....	<b>237</b>
4.1. FÖRVARING AV FRYST MAT .....	237
4.2. TIPS FÖR INFrysNING OCH FÖRVARING AV FÄRSK MAT .....	238
4.3. ANVÄNDA FRYSKLAMPARNA* .....	238
4.4. FRYST MAT: SHOPPINGTIPS .....	238
Kapitel 5: <b>FUNKTIONSLJUD</b> .....	<b>239</b>
Kapitel 6: <b>OM APPARATEN INTE ANVÄNDS</b> .....	<b>240</b>
6.1. FRÅNVARO/SEMESTER .....	240
6.2. VID FLYTT .....	240
6.3. STRÖMAVBROTT .....	240
Kapitel 7: <b>RENGÖRING OCH UNDERHÅLL</b> .....	<b>240</b>
Kapitel 8: <b>FELSÖKNINGSGUIDE</b> .....	<b>241</b>
8.1. INNAN DU KONTAKTAR SERVICEORGANISATIONEN .....	241
8.2. FELFUNKTION .....	242
Kapitel 9: <b>KUNDTJÄNST</b> .....	<b>242</b>
Övrigt:	
OMHÄNGNING AV DÖRR (VERSION_1) .....	267
OMHÄNGNING AV DÖRR (VERSION_2) .....	269
TA BORT/SÄTTA I FRYSENS INVÄNDIGA DELAR .....	271

## OBS!

Anvisningarna gäller för flera modeller och skillnader kan förekomma. Avsnitt som endast gäller för specifika modeller är märkta med en asterisk (\*).

Mer information om funktioner för specifika modeller finns i SNABBGUIDEN.

# 1. INSTALLATION

## 1.1. INSTALLERA APPARATEN

För att säkerställa bra ventilation måste det finnas tillräckligt med utrymme omkring apparaten, både ovanför och på sidorna.

Avståndet mellan baksidan av apparaten och väggen ska vara minst 50 mm.

Om avståndet är mindre kommer apparaten att förbruka mer energi.

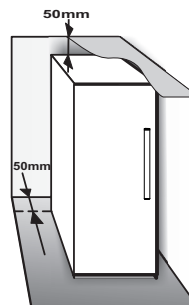

## 1.2. INSTALLERA TVÅ APPARATER

När frys och ① kylskåp ② installeras bredvid varandra ska frysen placeras till vänster om kylskåpet (se bilden). Kylskåpet är utrustat med en särskild anordning på vänster sida för att undvika att kondens bildas mellan apparaterna.

Vi rekommenderar att länksatsen används om apparaterna installeras bredvid varandra ③ (som visas i ritningen). Kontakta Service för att beställa satsen.

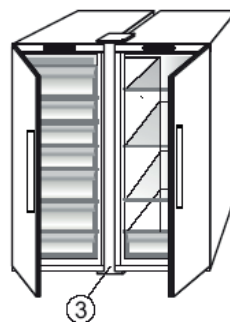
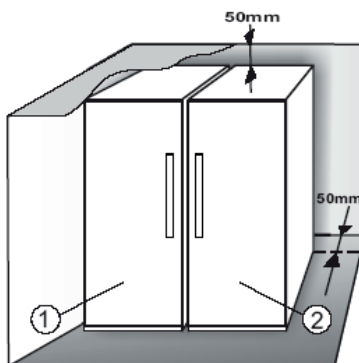

## 1.3. JUSTERA DÖRRARNA (I FÖREKOMMANDE FALL)

Använd det justerbara undre gångjärnet för att nivellera dörrarna (välj modeller)

Om kylskåpsdörren sitter lägre än frysdörren, ska du höja upp kylskåpsdörren genom att vrida justeringskraven moturs med en M10-nyckel.

Om frysdörren sitter lägre än kylskåpsdörren, ska du höja upp frysdörren genom att vrida justeringskraven moturs med en M10-nyckel.

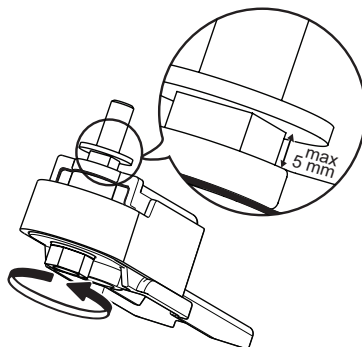

\*Finns endast på vissa modeller. Kontrollera SNABBGUIDEN för att se om funktionen finns på den aktuella modellen.

## 2. FUNKTIONER

### 2.1. SMART DISPLAY\*

Använd den här funktionen för att spara energi. Se anvisningarna i Snabbguiden för att aktivera och avaktivera funktionen. Displayen släcks två sekunder efter att Smart Display aktiverats. För att ställa in temperatur eller för att använda andra funktioner måste du först aktivera displayen genom att trycka på någon av knapparna. Efter 15 minuters inaktivitet släcks displayen igen. När funktionen avaktiveras återgår displayen till normal funktion. Smart Display avaktiveras automatiskt efter ett strömavbrott. Den här funktionen skiljer inte apparaten från elnätet utan används bara för att minska displayens strömförbrukning.

**Anmärkning:** Märkvärdet för produktens strömförbrukning har beräknats med funktionen Smart Display aktiverad. Funktionen är endast tillgänglig på modeller med display på dörren.

### 2.2. 6TH SENSE FRYSKONTROLL / PROFREEZE FRYSKONTROLL

Funktionen 6th Sense Fryskontroll/ ProFreeze Fryskontroll arbetar för att bibehålla rätt temperatur i följande fall:

#### - Dörren öppnas under en längre tid



Funktionen aktiveras när dörren öppnas och temperaturen inuti apparaten stiger så att säker förvaring av mat inte längre kan garanteras. Funktionen förblir på tills den optimala förvaringstemperaturen har återställts.

#### - Färska matvaror placeras i frysen



Funktionen aktiveras när färska matvaror placeras i frysen och förblir aktiv tills optimal infrysningstemperatur har uppnåtts för effektiv infrysning och låg energiförbrukning.

**Anmärkning:** Förutom mängden färska matvaror som placeras i frysen, har även rumstemperaturen och mängden infrysda matvaror en inverkan på hur länge funktionen 6th Sense Fryskontroll/ ProFreeze Fryskontroll förblir aktiverad. Funktionstiden kan därför variera.

### 2.3. ON/STANDBY

Använd denna funktion för att slå på frysen eller aktivera standbyläget. Aktivera standby-läget genom att hålla knappen On/Standby  intryckt i 3 sekunder. När apparaten är i Standby är lampan i frysen släckt. Tänk på att detta inte medför att apparaten kopplas bort från elnätet. Du slår på apparaten igen genom att trycka på .

### 2.4. STRÖMAVBROTTSLARM

I händelse av strömavbrott är apparaten utformad för att automatiskt övervaka temperaturen i frysdelen när strömmen kommer tillbaka. Om temperaturen inuti frysen stiger över frystemperatur tänds strömavbrottsikonen , larmikonen  blinkar och larmet ljuder när strömförsörjningen återställs.

Tryck på larmknappen  en gång för att återställa larmet.



Om strömavbrottslarmet utlöses rekommenderas följande:

- Om matvarorna i frysen är upptinade men fortfarande kalla ska matvarorna konsumeras inom 24 timmar.
- Om matvarorna i frysen är frysta betyder det att varorna tinades och sedan frystes in på nytt när strömmen återställdes. Detta försämrar varornas smak, kvalitet och näringsvärde och de kan även vara osäkra att använda. Vi rekommenderar därför att du slänger allt innehåll i frysen. Strömavbrottslarmet har som syfte att vara till hjälp för att bedöma matvarornas kvalitet efter ett strömavbrott. Systemet garanterar inte matvarornas kvalitet eller att maten är lämplig att konsumera. Användaren uppmannas att använda sitt eget omdöme för att bedöma matvarornas kvalitet.



### 2.5. TEMPERATURLARM

Ljdsignalen aktiveras och temperaturikonen (°C) blinkar. Larmet aktiveras när:

- Apparaten ansluts till elnätet efter att ha varit fränkopplad en längre tid
- Temperaturen i frysdelen är för hög
- En större mängd färska mat än den som anges på typskylten har lagts in i frysen
- Frysdörren har varit öppen för länge.

Tryck på larmknappen  en gång för att stänga av larmet. Larmikonen  slocknar automatiskt när temperaturen i frysdelen når -10 °C och ikonen för inställd temperatur (°C) slutar att blinka och visar den valda inställningen.

### 2.6. DÖRRLARM

Larmikonen  blinkar och larmet ljuder. Larmet aktiveras när dörren har stått öppen längre än 2 minuter. Stäng dörren för att avaktivera dörrlarmet eller tryck en gång på larmknappen  för att tysta larmet.

\*Finns endast på vissa modeller. Kontrollera SNABBGUIDEN för att se om funktionen finns på den aktuella modellen.

## 2.7. PARTYLÄGE\*

Använd den här funktionen när drycker placeras i frysdelen. Trettio minuter (tiden det tar att kyla en flaska på 0,75 liter utan att glaset spricker) efter det att funktionen har aktiverats börjar symbolen att blinka och en ljudsignal avges: ta ut flaskan ur frysen och tryck på larmknappen för att avaktivera larmet.





**Viktigt:** Låt inte flaskan ligga kvar i frysdelen längre än nödvändigt.

## 2.8. SHOCK FREEZE\*

Shock Freeze-avdelningen är speciellt utformad för att snabbt frysa in upp till 2 kg färska matvaror. Shock Freeze-funktionen minskar bildning av iskristaller i matvaror som fryses in. Matvarorna har därför bra kvalitet när de tinas upp igen. När funktionen inte är aktiverad kan avdelningen användas för normal infrysning av matvaror eller för förvaring av redan infrysade matvaror.

**Anmärkning:** När funktionen är aktiverad kan ett surrande ljud höras. Detta är normalt och orsakas av luftflödet som ger effektiv kylning inuti avdelningen.

### Aktivera och avaktivera Shock Freeze:

1. Se till att minst 12 timmar har gått sedan Shock Freeze aktiverades senast. Aktivera inte funktionen oftare än en gång per 12 timmar.
2. Se till att Fast Freeze inte är aktiverat: Shock Freeze och Fast Freeze kan inte aktiveras samtidigt.
3. Töm Shock Freeze-avdelningen.
4. Aktivera Shock Freeze genom att snabbt trycka på  på kontrollpanelen: ikonen tänds och fläktarna längst bak i avdelningen slås på för att cirkulera luften och ge snabbare infrysning.
5. Placera maten som ska frysas in i avdelningen och behåll ett avstånd på några centimeter (min. 2 cm) från fläktarna längst bak i avdelningen så att luften kan cirkulera fritt.
6. Låt funktionen vara på tills den avaktiveras automatiskt och undvik att öppna dörren för bästa infrysningsresultat.
7. Funktionen avaktiveras automatiskt efter 4–5 timmar: indikatorn  släcks och fläktarna avaktiveras. Shock Freeze kan även avaktiveras manuellt genom att snabbt trycka på  på kontrollpanelen: indikatorn  släcks och fläktarna avaktiveras.

### Observera:





- Funktionen är inkompatibel med funktionen **Fast Freeze**

För att garantera optimal prestanda kan inte Shock Freeze och Fast Freeze aktiveras på en och samma gång. Om Fast Freeze redan har aktiverats måste funktionen först avaktiveras innan funktionen Shock Freeze aktiveras (eller vice versa).

- **Om fläktarna i Shock Freeze-avdelningen inte slås på**

När Shock Freeze aktiveras kan det hända att indikatorn  tänds normalt men att fläktarna inte sätts igång. Detta är normalt och innebär att avfrostning pågår. När avfrostningen är klar (max. 1,5 timmar) slås fläktarna på automatiskt och funktionen aktiveras som vanligt.

- **Om indikatorn  inte tänds**

Om  trycks in och ikonen  tänds: knappen  trycktes in för länge. Avaktivera Fast Freeze innan du aktiverar Shock Freeze (tryck in och håll kvar  i 3 sekunder och tryck sedan snabbt in  i över 1 sekund.)

## 2.9. FAST FREEZE\*

### Mängden färska matvaror (kg) som kan frysas in under 24 timmar visas på typskylten.

Denna funktion kan användas för optimal prestanda 24 timmar innan du lägger in färska livsmedel i frysen. Se anvisningarna i Snabbguiden för att aktivera och avaktivera funktionen. Vanligtvis är det tillräckligt att snabbinfrysningsfunktionen är på i 24 timmar efter att livsmedlen lagts in för infrysning. Snabbinfrysningsfunktionen stängs av automatiskt efter 50 timmar.

### Observera:

Om en liten mängd matvaror ska frysas in kan funktionen avaktiveras efter några timmar för att spara energi.



\*Finns endast på vissa modeller. Kontrollera SNABBGUIDEN för att se om funktionen finns på den aktuella modellen.



- **Funktionen är inkompatibel med funktionen Shock Freeze**

För att garantera optimal prestanda kan inte Shock Freeze och Fast Freeze aktiveras på en och samma gång. Om Fast Freeze redan har aktiverats måste funktionen först avaktiveras innan funktionen Shock Freeze aktiveras (eller vice versa).

## 2.10. ECO NIGHT-FUNKTION (NATTLÄGE) \*

Funktionen Eco Night används för att aktivera apparaten när det finns ett överskott av ström (ofta på natten) och elpriserna är billigare (gäller endast för länder med tidsbunden prissättning – kontakta din lokala elleverantör för mer information).

Tryck på  när den lägre taxan träder i kraft för att aktivera funktionen (tiden kan variera mellan olika elleverantörer). Om den reducerade taxan gäller från exempelvis kl. 20:00 ska du trycka på  vid den tiden. Funktionen är PÅ när Eco Night-indikatorn  är PÅ. När funktionen är aktiverad anpassar apparaten automatiskt energiförbrukningen i enlighet med tiden som har ställts in, t.ex. förbrukar mindre energi på dagen än på natten.

**VIKTIGT:** För att fungera korrekt måste funktionen vara på både dag och natt. Funktionen förblir på tills den avaktiveras (den avaktiveras automatiskt vid strömavbrott eller när apparaten stängs av). Tryck på  igen för att avaktivera funktionen. Funktionen är AV när Eco Night-indikatorn  är AV.

**Anmärkning:** Märkvärdet för apparatens strömförbrukning har beräknats med funktionen Eco Night avaktiverad.

## 2.11. FRYSKONTROLL\*

Fryskontrollen är en avancerad teknik som reducerar temperaturvariationerna i hela frysdelen till ett minimum tack vare ett innovativt luftsystem som arbetar helt oberoende av kylskåpet. Kylskåden reduceras avsevärt och maten bevarar dess ursprungliga kvalitet och färg. För att aktivera fryskontrollen, välj funktionen i menyn, ställ in på >ON< och tryck på OK-knappen för att bekräfta valet. För att inaktivera denna funktion, upprepa samma inställningsprocedur till >OFF<.

Funktionen arbetar optimalt inom ett definierat temperaturintervall: mellan -22°C och -24°C.

Om funktionen aktiveras när aktuell frystemperatur är inställd på ett varmare börvärde än -22°C ställs temperaturen automatiskt in på -22°C för att överensstämma med dess arbetstemperatur.

Om användaren ändrar frystemperaturen till ett värde utanför arbetsområdet när funktionen är aktiverad stängs funktionen automatiskt av.

Om snabbinfrysning aktiveras spärras funktionen "Fryskontroll" tills snabbinfrysningsfunktionen stängs av.

## 2.12. AUTOMATISK AVFROSTNING (NO FROST)

Produkten avfrostas automatiskt beroende på användningsförhållanden och omgivningens luftfuktighet. Apparater med funktionen **No Frost** har luft som cirkulerar i förvaringsutrymmena för att förhindra isbildning och ge automatisk avfrostning.

Infrysta matvaror fastnar inte vid väggarna, etiketter förblir läsbara och förvaringsutrymmen hålls rena.

I kombination med 6th Sense Fryskontroll/ ProFreeze Fryskontroll styrs inte bara sensorn, utan den fördelar även kyleffekten där den behövs, vilket ger optimerad energiförbrukning.

\*Finns endast på vissa modeller. Kontrollera SNABBGUIDEN för att se om funktionen finns på den aktuella modellen.

## 2.13. ICE MATE\*

### TILLVERKNING AV ISKUBER

Ta ut iskubslådan genom att dra den mot dig.

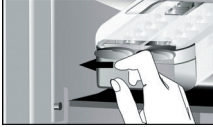

**VARNING:** Fyll endast med dricksvatten (maxnivå = 2/3).

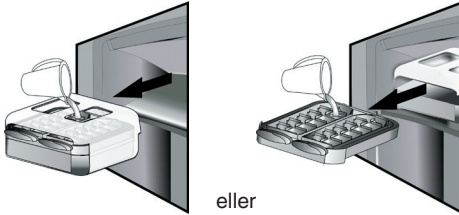

Placera Ice Mate i frysacket eller för in isbitslådan i Ice Mate. Se till att inte spillta vatten.



Vänta tills isbitarna har bildats (vi rekommenderar att du väntar i cirka fyra timmar).

**OBS:** Ice Mate kan tas ut. Den kan placeras i vågrät position i frysdelen eller tas ur apparaten helt när den inte används.

## 3. ANVÄNDNING

### 3.1. ÖKA FÖRVARINGSUTRYMMET I FRYSEN

Du kan öka förvaringsutrymmet i frysen genom att:

- ta ut korgar/luckor\* för att få plats med stora matvaror.
- placera matvarorna direkt på frysens hyllor.
- att ta ut Ice Mate\* .
- ta ut flaskstället\*.

### TA UT ISKUBERNA

Kontrollera att förvaringslådan sitter under isbitslådan. Placera den annars under isbitslådan.

Vrid ett av vredena medurs tills isbitslådan vrids lätt.

Iskuberna faller ner i förvaringslådan.



Upprepa steg 2 för andra halvan av isbitslådan om det behövs.

Lyft lite på förvaringslådan och dra den mot dig för att ta ut den.

**OBS:** Du kan ta ut hela Ice Mate med iskuberna ur frysen och placera den t.ex. direkt på bordet).

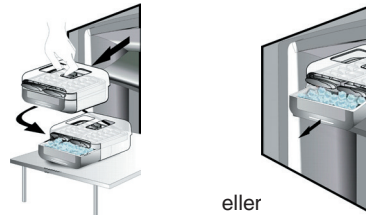

### 2.14. LED-BELYSNING\*

LED-lampor används för belysningen i frysdelen och ger en effektiv belysning och mycket låg energiförbrukning. Om belysningssystemet inte fungerar ska du kontakta service för att byta ut det.

### 3.2. ANMÄRKNINGAR:

- Blockera inte luftloppet (i apparatens bakre panel) med matvaror.
- Om frysen har en lucka kan du öka förvaringsutrymmet genom att ta bort den.
- Samtliga hyllor, luckor och korgar är löstagbara.
- Apparatens invändiga temperatur kan variera beroende på rumstemperaturen, hur ofta dörren öppnas och var apparaten har placerats. Temperaturinställningen bör beakta dessa faktorer.
- Apparatens tillbehör tål inte maskindisk om inget annat anges.

\*Finns endast på vissa modeller. Kontrollera SNABBGUIDEN för att se om funktionen finns på den aktuella modellen.



## 4. TIPS FÖR LIVSMEDELSFÖRVARING

Frysaren passar utmärkt för förvaring av fryst mat, göra iskuber och för att frysa in färska matvaror. Mängden färsk mat som kan frysas in under en 24-timmarsperiod anges på typskylten (...kg/24h). Om du förvarar lite mat i frysen rekommenderar vi att använda den övre eller mittre delen av frysen beroende på modell (se produktbladet för mer information om vilket område som rekommenderas för att frysa in färsk mat).

### 4.1. FÖRVARING AV FRYST MAT

I tabellen anges rekommenderad förvaringstid för färsk mat.

LIVSMEDEL	FÖRVARINGSTID (månader)
<b>Kött</b>	
Nöt	8 - 12
Fläsk, kalv	6 - 9
Lamm	6 - 8
Kanin	4 - 6
Färs/inälvsmat	2 - 3
Korv	1 - 2
<b>Kyckling</b>	
Kyckling	5 - 7
Kalkon	6
Krås	2 - 3
<b>Kräftdjur</b>	
Blötdjur, krabba, hummer	1 - 2
Krabba, hummer	1 - 2
Skaldjur	
Ostron utan skal	1 - 2

<b>Fisk</b>	
Fet (lax, sill, makrill)	2 - 3
Mager (torsk, sjötunga)	3 - 4
<b>Grytor</b>	
Kött, fågel	2 - 3
<b>Mejeriprodukter</b>	
Smör	6
Ost	3
Grädde	1 - 2
Glass	2 - 3
Ägg	8
<b>Soppor och såser</b>	
Soppa	2 - 3
Köttsås	2 - 3
Pastej	1
Ratatouille	8
<b>Bakverk och bröd</b>	
BRÖD	1 - 2
Kakor (enkel)	4
Bakverk (tårta)	2 - 3
Crêpes	1 - 2
Deg	2 - 3
Quiche	1 - 2
Pizza	1 - 2

\*Finns endast på vissa modeller. Kontrollera SNABBGUIDEN för att se om funktionen finns på den aktuella modellen.

## FRUKT OCH GRÖNSAKER

LIVSMEDEL	FÖRVARINGSTID (månader)
<b>Frukt</b>	
Äpplen	12
Aprikoser	8
Björnbär	8 - 12
Svarta/röda vinbär	8 - 12
Körsbär	10
Persikor	10
Päron	8 - 12
Plommon	10
Hallon	8 - 12
Jordgubbar	10
Rabarber	10
Fruktjuicer (apelsin, citron, grapefrukt)	4 - 6
<b>grönsaker</b>	8 - 10
Sparris	6 - 8
Basilika	12
Böner	8 - 10
Kronärtskocka	8 - 10
Broccoli	8 - 10
Brysselkål	8 - 10
Blomkål	10 - 12
Morötter	6 - 8
Selleri	8
Svamp (champinjon)	6 - 8
Persilja	10 - 12
Paprika	12
Ärtor	12
Rosenböner	12
Spenat	8 - 10
Tomater	8 - 10
Squash	

Vi rekommenderar att märka den frysta maten med innehållstyp och datum. Märkningen hjälper dig att ta reda på förpackningens innehåll och matens sista förbrukningsdag. Frys inte in upptinad mat igen.

## 4.2. TIPS FÖR INFrysNING OCH FÖRVARING AV FÄRSK MAT

- Före infrysning, slå in och förslut färska livsmedel i aluminiumfolie, plastfolie, plastförpackningar, plastburkar med lock eller frysbehållare, förutsatt att dessa är lämpliga för infrysning av livsmedel.
- För bästa infrysningsresultat ska matvarorna vara färska och av hög kvalitet.
- Färska grönsaker och färsk frukt bör frysas in direkt efter att de har plockats för att behålla samma näringsvärde, konsistens, färg och smak.

Vissa typer av kött, särskilt vilt, bör hängas före infrysning.

### Anmärkning:

- Låt alltid varm mat svalna innan du lägger in den i frysen.
- Konsumera livsmedel som tinat helt eller delvis omedelbart. Frys inte in upptinade livsmedel på nytt såvida de inte först har tillagats. När upptinade livsmedel har tillagats kan de frysas in på nytt.
- Frys inte flaskor som innehåller vätskor.

## 4.3. ANVÄNDA FRYSKLAMPARNA\*

Frysklamparna motverkar upptining av matvaror vid strömbrott. Placera dem ovanpå maten på den översta hyllan för optimal effekt.

## 4.4. FRYST MAT: SHOPPINGTIPS

Att tänka på när du köper fryst mat:

- Försäkra dig om att förpackningen eller omslaget är intakt eftersom kvaliteten på livsmedlet annars kan ha försämrats. Om förpackningen är skrovlig eller har fuktfläckar har livsmedlet inte förvarats på optimalt sätt och det kan ha börjat tina.
- Planera din runda i livsmedelsaffären så att du går till frysdisken det sista du gör och använd fryspåsar för hemtransporten.
- Lägg in frysta livsmedel i frysen så fort du kommer hem.
- Inte ens delvis tinade livsmedel får frysas om, utan ska förtäras inom 24 timmar.
- Se till så att temperaturvariationerna i matvarorna minimeras i så stor mån som möjligt. Respektera den datummärkning som anges på förpackningen.
- Följ alltid anvisningarna om frysförvaring som finns på matförpackningen.

# 5. FUNKTIONSLJUD

Det är normalt att apparaten avger ljud eftersom flera fläktar och motorer används för att reglera funktioner som slås på och av automatiskt.

**Vissa av funktionsljuden kan dämpas genom att:**

- Placera apparaten i våg på en plan yta.
- Undvik att apparaten kommer i direkt kontakt med möbler.
- Se till att invändiga komponenter är placerade på rätt sätt.
- Se till att flaskor och behållare inte kommer i kontakt med varandra.

**Vissa av funktionsljuden kan ändå höras:**

Ett väsende ljud när du sätter på apparaten första gången eller efter ett långt uppehåll.



Ett gurglande ljud när kylvätska rinner in i ledningarna.



Ett BRRR-ljud kommer från kompressorn när den är igång.



Ett surrande ljud när vattenventilen eller fläkten börjar arbeta.



Ett knakande ljud när kompressorn startar eller när färdiga iskuber faller ned i isbehållaren.



Ett KLICK-ljud från termostaten som bestämmer när kompressorn ska starta.



## 6. OM APPARATEN INTE ANVÄNDS

### 6.1. FRÅNVARO/SEMESTER

Vid längre tids frånvaro bör du tömma apparaten och koppla bort den från elnätet för att spara energi.

### 6.2. VID FLYTT

1. Ta ut alla invändiga delar.
2. Förpacka dem väl och fäst ihop dem med tejp så att de inte slår emot varandra eller förloras under transporten.
3. Skruva på de justerbara fötterna så att de inte vidrör stödytan.
4. Stäng dörren och använd tejp för att fixera den. Använd också tejp för att fästa nätkabeln vid apparaten.

### 6.3. STRÖMAVBROTT

Vid strömavbrott, kontakta elleverantören på din hemort och fråga hur länge strömavbrottet förväntas pågå.

**Anmärkning:** Tänk på att apparaten håller sig kall längre om den är helt fylld än om den bara är delvis fylld.

Om du ser väl synliga iskristaller i matvarorna efter strömavbrottet kan de frysas om, även om det finns risk att matens lukt och smak har ändrats.

Om matvarorna är i dåligt skick är det bäst att slänga dem.

#### Vid strömavbrott som varar upp till 24 timmar.

1. Kontrollera att dörren är helt stängd. Detta håller matvarorna kalla så länge som möjligt.

#### Vid strömavbrott som varar längre än 24 timmar.

1. Töm frysdelen och placera maten i en bärbär frysbox. Om du inte har någon frysbox och inte heller några kylklampar ska du konsumera den mat som lättast blir förstörd.
2. Töm iskubslådan.

## 7. RENGÖRING OCH UNDERHÅLL

Dra alltid ut stickkontakten från eluttaget eller koppla bort apparaten från elnätet på annat sätt innan någon typ av rengöring och underhåll utförs.

Rengör apparaten regelbundet med en duk, ljummet vatten och ett mildt rengöringsmedel som är avsett för invändig rengöring av kylskåp. Använd aldrig slipande rengöringsprodukter. Rengör aldrig kylskåpets delar med lättantändliga vätskor. Ångorna kan orsaka brand eller explosion. Rengör utsidan av apparaten och dörrlisten med en fuktig trasa och torka av med en mjuk duk.

Använd inte ångtvätt.

Rengör regelbundet kondensorn på baksidan av apparaten med en dammsugare.

#### VIKTIGT:

- Knapparna och kontrollpanelens display får inte rengöras med alkohol eller liknande ämnen utan med en torr trasa.
- Kylsystemets rör är placerade i närheten av skålen för avfrostningsvattnet och kan bli mycket heta. Rengör dem regelbundet med en dammsugare.
- Ta ut och sätt i glashyllan genom att vinkla den främre delen uppåt så att den passerar stoppet.

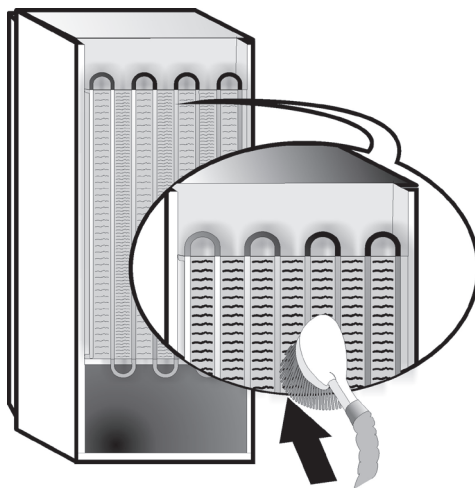

## 8. FELSÖKNING



### 8.1. INNAN DU KONTAKTAR SERVICEORGANISATIONEN...

Problem är oftast lätta att åtgärda och ibland du kan lösa problemet själv utan några som helst verktyg.

PROBLEM	MÖJLIGA ÅTGÄRDER
<b>Apparaten fungerar inte:</b>	<ul style="list-style-type: none"><li>• Är elsladden ansluten till ett eluttag med korrekt spänning?</li><li>• Har du kontrollerat skyddsanordningarna och säkringarna i ditt hem?</li></ul>
<b>Om det finns vatten i avfrostningsskålen:</b>	<ul style="list-style-type: none"><li>• Detta är helt normalt vid varm och fuktig väderlek. Även om skålen är fylld till hälften tyder det på normal funktion. Kontrollera att apparaten står i våg så att vattnet inte rinner ur skålen.</li></ul>
<b>Om ytorna som kommer i kontakt med dörrlisten är varma:</b>	<ul style="list-style-type: none"><li>• Detta är normalt vid varmt väder när kompressorn är igång.</li></ul>
<b>Om lampan inte fungerar:</b>	<ul style="list-style-type: none"><li>• Har du kontrollerat skyddsanordningarna och säkringarna i ditt hem?</li><li>• Är elsladden ansluten till ett eluttag med korrekt spänning?</li><li>• Om LED-lamporna är trasiga ska du kontakta service för att byta mot lampor av samma typ. Lamporna är endast tillgängliga via kundtjänst eller auktoriserade återförsäljare.</li></ul>
<b>Om motorn är aktiverad under lång tid:</b>	<ul style="list-style-type: none"><li>• Hur länge motorn är igång beror på olika omständigheter: Hur ofta dörren öppnas, mängden mat, rumstemperatur, temperaturreglagens inställningar.</li><li>• Är kondensorn (på baksidan av apparaten) täckt med damm eller ludd?</li><li>• Är dörren ordentligt stängd?</li><li>• Sitter dörrlisterna korrekt?</li><li>• Under varma dagar eller vid hög rumstemperatur är det normalt att motorn är igång längre.</li><li>• Om apparatens dörr har lämnats öppen under en längre tid eller om en stor mängd mat har placerats i den kommer motorn vara igång längre för att kyla apparaten invändigt.</li></ul>
<b>Om apparatens temperatur är för hög:</b>	<ul style="list-style-type: none"><li>• Är apparatens reglage korrekt inställda?</li><li>• Har en stor mängd matvaror placerats i kylskåpet?</li><li>• Kontrollera att dörren inte öppnas för ofta.</li><li>• Kontrollera att dörren stängs ordentligt.</li></ul>
<b>Om dörrarna inte öppnas och stängs ordentligt:</b>	<ul style="list-style-type: none"><li>• Kontrollera att inga matförpackningar blockerar dörren.</li><li>• Kontrollera att de invändiga delarna eller den automatiska ismaskinen sitter korrekt.</li><li>• Kontrollera att dörrlisterna inte är smutsiga eller klabbiga.</li><li>• Se till att apparaten står i våg.</li></ul>

## 8.2. FELFUNKTION

Kontakta kundtjänst och uppge larmkoden om funktionslarm visas på displayen (t.ex. Fel 1, Fel 2 etc.). Larmet ljuder, larmikonen  tänds och bokstaven F blinkar på displayen i enlighet med felkoderna som visas här:

Felkod	Visualisering
Fel 2	F tänds/släcks med intervaller om 0,5 sekunder. Tänds 2 gånger och förblir sedan släckt i 5 sekunder. Mönstret upprepas.  x2
Fel 3	Bokstaven F tänds/släcks med intervaller om 0,5 sekunder. Tänds 3 gånger och förblir sedan släckt i 5 sekunder. Mönstret upprepas.  x3
Fel 6	Bokstaven F tänds/släcks med intervaller om 0,5 sekunder. Tänds 6 gånger och förblir sedan släckt i 5 sekunder. Mönstret upprepas.  x6

## 9. SERVICE

### Innan du kontaktar serviceorganisationen:

Sätt på apparaten igen för att kontrollera om felet har åtgärdats. Om så inte är fallet drar du ut kontakten ur eluttaget, låter kylskåpet stå i en timme och gör sedan om försöket.

Om apparaten inte fungerar som den ska trots att du har utfört kontrollerna som beskrivs i avsnittet Felsökning och startat om apparaten, ska du kontakta kundtjänst och beskriva problemet.

### Uppge:

- apparatens modell och serienummer (finns på typskylten),
- vilken typ av problem det rör sig om,

**SERVICE** 0000 000 00000



- servicenumret (denna kod finns efter ordet SERVICE på typskylten som finns inuti apparaten),
- Din fullständiga adress
- Telefon- och riktnummer

### Anmärkning:

Dörren kan hängas om till öppning på andra sidan. Omhängning av dörrar som utförs av vår serviceorganisation täcks inte av garantin.

# ПОКАЖЧИК

Глава 1: УСТАНОВЛЕННЯ.....	244
1.1. УСТАНОВЛЕННЯ ОДНОГО ВІДДІЛЕННЯ .....	244
1.2. УСТАНОВЛЕННЯ ДВОХ ВІДДІЛЕНЬ .....	244
1.3. РЕГУЛЮВАННЯ ДВЕРЦЯТ (ЗА НАЯВНОСТІ) .....	244
Глава 2: ФУНКЦІ .....	245
2.1. СМАРТ-ДИСПЛЕЙ* .....	245
2.2. ФУНКЦІЯ «6TH SENSE FREEZE CONTROL»/PROFREEZE FREEZE CONTROL .....	245
2.3. УВІМКНЕНО/ОЧІКУВАННЯ.....	245
2.4. ПОПЕРЕДЖЕННЯ ПРО ЗНЕСТРУМЛЕННЯ .....	245
2.5. ПОПЕРЕДЖЕННЯ ПРО ТЕМПЕРАТУРУ.....	245
2.6. ПОПЕРЕДЖЕННЯ ПРО ВІДКРИТІ ДВЕРЦЯТА .....	245
2.7. РЕЖИМ СВЯТА* .....	246
2.8. SHOCK FREEZE* .....	246
2.9. ШВИДКЕ ЗАМОРОЖУВАННЯ* .....	246
2.10. ФУНКЦІЯ ECO NIGHT (НІЧНИЙ ТАРИФ НА ЕЛЕКТРОЕНЕРГІЮ) * .....	247
2.11. РЕГУЛЮВАННЯ МОРОЗУ* .....	247
2.12. АВТОМАТИЧНЕ РОЗМОРОЖУВАННЯ.....	247
2.13. ЛОТОК ДЛЯ ЛЬОДУ* .....	248
2.14. СИСТЕМА ОСВІТЛЕННЯ ЗІ СВІТЛОДИОДНИМИ ІНДИКАТОРАМИ* .....	248
Глава 3: ВИКОРИСТАННЯ .....	248
3.1. ЗБІЛЬШЕННЯ ПРОСТОРУ МОРОЗИЛЬНОГО ВІДДІЛЕННЯ ДЛЯ ЗБЕРІГАННЯ ПРОДУКТІВ .....	248
3.2. ПРИМІТКИ.....	248
Глава 4: ПОРАДИ ЩОДО ЗБЕРІГАННЯ ПРОДУКТІВ .....	249
4.1. ЧАС ЗБЕРІГАННЯ ЗАМОРОЖЕНИХ ПРОДУКТІВ .....	249
4.2. ПОРАДИ ЩОДО ЗАМОРОЖУВАННЯ ТА ЗБЕРІГАННЯ СВІЖИХ ПРОДУКТІВ .....	250
4.3. ВИКОРИСТАННЯ ПАКЕТІВ ІЗ ЛЬОДОМ* .....	250
4.4. ЗАМОРОЖЕНІ ПРОДУКТИ ХАРЧУВАННЯ: ПОРАДИ ЩОДО КУПІВЛІ.....	250
Глава 5: ЗВУКИ ПРИЛАДУ ПІД ЧАС ФУНКЦІОНУВАННЯ.....	251
Глава 6: РЕКОМЕНДАЦІЇ НА ВИПАДОК НЕВИКОРИСТАННЯ ПРИЛАДУ .....	252
6.1. ВІДСУТНІСТЬ/ВІДПУСТКА .....	252
6.2. ПЕРЕЇЗД.....	252
6.3. ЗБІЙ В ЕЛЕКТРОМЕРЕЖІ .....	252
Глава 7: ОБСЛУГОВУВАННЯ Й ОЧИЩЕННЯ .....	252
Глава 8: ПОСІБНИК З УСУНЕННЯ НЕСПРАВНОСТЕЙ.....	253
8.1. ПЕРШ НІЖ ЗВЕРТАТИСЯ В ЦЕНТР ПІСЛЯПРОДАЖНОГО ОБСЛУГОВУВАННЯ, ОЗНАЙОМТЕСЯ З ІНФОРМАЦІЄЮ, ЯКУ НАВЕДЕНО НИЖЧЕ .....	253
8.2. НЕПОЛАДКИ .....	254
Глава 9: ПІСЛЯПРОДАЖНЕ ОБСЛУГОВУВАННЯ .....	254
Інше	
ПЕРЕВІШУВАННЯ ДВЕРЦЯТ (ВЕРСІЯ_1).....	267
ПЕРЕВІШУВАННЯ ДВЕРЦЯТ (ВЕРСІЯ_2).....	269
ВИЙМАННЯ/УСТАНОВЛЕННЯ МОРОЗИЛЬНОГО ВІДДІЛЕННЯ УСЕРЕДИНУ .....	271

## ПРИМІТКА:

Інструкції застосовуються до кількох моделей, тому можуть містити розбіжності. Розділи, що містять інформацію про конкретні прилади, позначено зірочкою (\*).  
Інформацію про функції, притаманні лише придбаному вами продукту, наведено у КОРОТКОМУ ПОСІБНИКУ З ПОЧАТКУ РОБОТИ.

# 1. ВСТАНОВЛЕННЯ

## 1.1. УСТАНОВЛЕННЯ ОДНОГО ВІДДІЛЕННЯ

Щоб забезпечити належну вентиляцію, потурбуйтеся, щоб між бічними та верхньою стінками приладу залишився певний вільний простір.

Відстань між задньою стінкою приладу та стіною позаду неї має становити понад 50 мм.

Якщо відстань буде меншою, збільшиться рівень споживання енергії приладом.

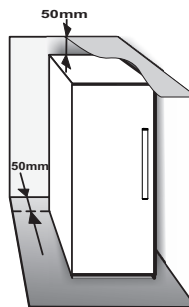

## 1.2. УСТАНОВЛЕННЯ ДВОХ ВІДДІЛЕНЬ

У разі одночасного встановлення морозильного ① та холодильного ② відділень розташуйте морозильне відділення ліворуч, а холодильне – праворуч (як зображено на малюнку). Ліве відділення холодильника оснащено спеціальним пристроєм, що запобігає утворенню конденсату між відділеннями.

Рекомендуємо установити обидва відділення поруч одне з одним, об'єднавши їх за допомогою спеціального набору ③ (як зображено на малюнку). Цей набір можна придбати в Центрі обслуговування клієнтів.

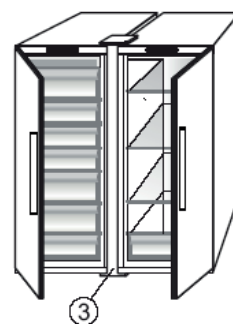
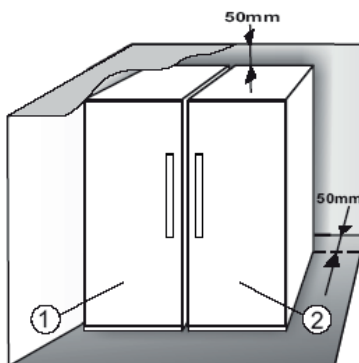

## 1.3. РЕГУЛЮВАННЯ ДВЕРЦЯТ (ЗА НАЯВНОСТІ)

Щоб вирівняти дверцята за допомогою нижньої завіси, що регулюється (виберіть моделі)

Якщо дверцята холодильника нижчі за дверцята морозильного відділення, підніміть дверцята холодильника, повертаючи регульовальний гвинт проти годинникової стрілки за допомогою гайкового ключа M10.

Якщо дверцята морозильного відділення нижчі за дверцята холодильника, підніміть дверцята морозильного відділення, повертаючи регульовальний гвинт проти годинникової стрілки за допомогою гайкового ключа M10.

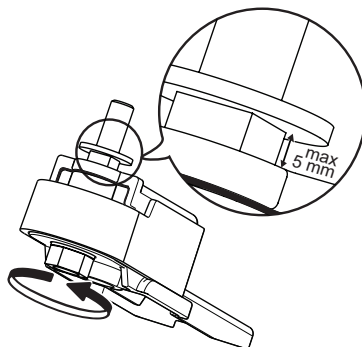

\*Доступно в окремих моделях. Перегляньте КОРОТКИЙ ПОСІБНИК ІЗ ПОЧАТКУ РОБОТИ, щоб перевірити, чи ця функція доступна для поточної моделі.



## 2. ФУНКЦІЇ

### 2.1. СМАРТ-ДИСПЛЕЙ\*

Цю функцію можна використовувати для зменшення споживання електроенергії приладом. Щоб активувати/вимкнути цю функцію, дотримуйтеся указівок у Короткому посібнику з початку роботи. Через дві секунди після активації функції «Смарт-дисплей» дисплей згасне. Щоб відрегулювати температуру або скористатись іншими функціями, необхідно активувати дисплей, натиснувши будь-яку кнопку. Якщо час очікування складає понад 15 секунд, дисплей знову згасне. Після вимкнення цієї функції буде відновлено нормальну роботу дисплея. У випадку збою в електромережі функція «Смарт-дисплей» вимкнеться автоматично. Слід пам'ятати, що ця функція передбачає зменшення споживання електроенергії зовнішнім дисплеєм, а не повне відключення приладу від електромережі.

**Примітка:** Оголошений рівень споживання електроенергії приладом виміряно з увімкненою функцією «Смарт-дисплей». Ця функція доступна лише на моделях, на дверцятках яких вбудовано інтерфейс користувача.

### 2.2. ФУНКЦІЯ «6TH SENSE FREEZE CONTROL»<sup>6</sup> / PROFREEZE FREEZE CONTROL

Функція 6th Sense Freeze Control/ ProFreeze Freeze Control використовується для підтримки необхідної температури в наступних випадках:

– **Дверцятка холодильника залишаються відчиненими протягом тривалого часу**



Якщо через відчинені дверцятка зростає внутрішня температура холодильника та температура сягає таких значень, коли неможливо гарантувати безпечно зберігання продуктів, активується вимкнена функція та залишається ввімкнутою доти, доки не буде відновлено оптимальні умови зберігання продуктів харчування.

– **У морозильному відділенні зберігаються свіжі продукти**

Вищезгадану функцію також буде активовано, якщо в морозильному відділенні розмістити свіжі продукти для зберігання. Функція залишатиметься ввімкнутою доти, доки не буде відновлено оптимальні умови зберігання, щоб забезпечити високоякісне заморожування за умов зниженого споживання електроенергії.



**Примітка:** На тривалість дії функції «6th Sense Freeze Control/ ProFreeze Freeze Control» впливає не лише обсяг продуктів, щойно завантажених у морозильне відділення, а й температура навколишнього середовища та обсяг продуктів, які вже зберігаються в морозильному відділенні. Тому тривалість дії функції може дещо відрізнятись, але це не є похибкою.

### 2.3. УВІМКНЕНО/ОЧІКУВАННЯ

Ця функція активує режими «Увімкнено/очікування» у морозильному відділенні. Щоб перевести прилад у режим очікування, натисніть і утримуйте протягом 3 секунд кнопку «On/Stand-by» . Коли прилад перебуває в режимі очікування, освітлення всередині морозильного відділення не працює. Пам'ятайте, що електроживлення приладу при цьому не вимикається. Щоб знову ввімкнути прилад, просто натисніть кнопку «On/Stand-by» .

\*Доступно в окремих моделях. Перегляньте КОРОТКИЙ ПОСІБНИК ІЗ ПОЧАТКУ РОБОТИ, щоб перевірити, чи ця функція доступна для поточної моделі.

### 2.4. ПОПЕРЕДЖЕННЯ ПРО ЗНЕСТРУМЛЕННЯ

Якщо стався збій в електромережі, після відновлення електропостачання прилад автоматично стежитиме за температурою в морозильному відділенні. Якщо температура у морозильному відділенні піднімається вище рівня замерзання, засвітиться індикатор знеструмлення , почне блимати індикатор попередження  та звучатиме відповідний характерний звук, доки не буде відновлено електропостачання.

Щоб скинути сигнал попередження, лише натисніть один раз кнопку «Вимкнути попередження» .



Якщо ввімкнулося попередження про знеструмлення, рекомендовано виконати дії, описані нижче:

- Якщо в морозильному відділенні розморозилися продукти харчування та при цьому вони залишаються холодними, їх потрібно спожити протягом наступних 24 годин.
- Якщо продукти у морозильному відділенні заморожені, це означає, що вони відтанули, а потім знову заморозилися після відновлення електропостачання, це негативно впливає на їх смак, якість і поживну цінність, а також може становити небезпеку для здоров'я. Рекомендовано не споживати такі продукти, а викинути весь вміст морозильного відділення. Попередження про знеструмлення допомагає користувачу визначити якість продуктів харчування в разі збою електропостачання приладу. Система не надає гарантій щодо якості продуктів або безпечності їх споживання. Споживачі мають на власний розсуд оцінювати якість продуктів у морозильному відділенні.



### 2.5. ПОПЕРЕДЖЕННЯ ПРО ТЕМПЕРАТУРУ

Лунає звуковий сигнал і блимає індикатор температури (°C). Випадки активації сигналу:

- Після тривалого простою прилад підключено до електромережі
- У морозильному відділенні спостерігається занадто висока температура
- Кількість свіжих продуктів, завантажених у морозильник, перевищує кількість, указану в таблиці з технічними даними
- Дверцятка морозильного відділення були залишені відчиненими протягом тривалого часу.

Щоб вимкнути гучність сигналу попередження, натисніть один раз кнопку «Вимкнути попередження» . Індикатор установленної температури (°C) перестане блимати та відтвориться вибране налаштування, а індикатор попередження  автоматично згасне, щойно температура в морозильному відділенні сягне -10° C.

### 2.6. ПОПЕРЕДЖЕННЯ ПРО ВІДКРИТІ ДВЕРЦЯТА

Засвітиться та почне блимати значок попередження  і лунає звуковий сигнал. Якщо дверцятка залишаються відкритими протягом більше 2 хвилин, активується сигнал попередження. Щоб вимкнути сигнал попередження про відкриті дверцятка, закрийте дверцятка або один раз натисніть кнопку «Вимкнути попередження» .

## 2.7. РЕЖИМ СВЯТА

Використовуйте цю функцію, коли потрібно охолодити напої в морозильному відділенні. Через 30 хвилин (необхідний час для безпечного охолодження рідини в пляшці об'ємом 0,75 л) після вибору функції блимає індикатор із символом і лунає звуковий сигнал – вийміть пляшку з морозильного відділення та натисніть кнопку «Вимкнути попередження», щоб вимкнути сигнал.

**Важливо:** не залишайте пляшку в морозильному відділенні на довший час, ніж це потрібно для охолодження.



## 2.8. SHOCK FREEZE\*

Відділення «Shock Freeze» розроблено для швидкого заморожування свіжих продуктів вагою до 2 кг. Надзвичайно швидка функція «Shock Freeze» сприяє зменшенню формування кристаликів льоду, що утворюються всередині продуктів харчування під час їх заморожування. Це надає розмороженим продуктам кращої харчової якості перед споживанням. Коли функція «Shock Freeze» неактивна, морозильне відділення можна використовувати для звичайного заморожування продуктів або зберігання попередньо заморожених продуктів.

**Примітка:** Якщо активовано функцію «Shock Freeze», може лунати схожий на гудіння звук. Це є нормальним явищем, спричиненим потоком повітря, завдяки якому забезпечується оптимальне розповсюдження холодного повітря всередині відділення.

### Активация та вимкнення функції «Shock Freeze»

1. Переконайтеся, що востаннє функцію «Shock Freeze» було активовано принаймні 12 годин тому (якщо її взагалі було активовано). Функцію рекомендовано активувати не частіше одного разу кожні 12 годин.
2. Переконайтеся, що не активовано функцію «Швидке заморожування»: Функції «Shock Freeze» і «Швидке заморожування» не можна використовувати одночасно.
3. Спорожніть відділення «Shock Freeze».
4. Натисніть на панелі керування кнопку , щоб активувати функцію «Shock Freeze»: Засвітиться відповідний значок і ввімкнуться вентилятори, розташовані в нижній частині відділення, завдяки чому збільшиться постачання холодного повітря й активніше розпочнеться процес заморожування.
5. Розмістіть продукти для заморожування в морозильному відділенні за декілька сантиметрів (мін. 2 см) від вентиляторів на задній стінці відділення, щоб забезпечити нормальну циркуляцію холодного повітря.
6. Щоб досягти максимальної швидкості заморожування, рекомендуємо не вимикати функцію «Shock Freeze», доки її не буде вимкнено автоматично, та не відкривати дверцята морозильного відділення

7. Функцію «Shock Freeze» буде автоматично вимкнено через 4–5 годин після її активації: згасне індикатор  і буде припинено роботу вентиляторів. За потреби функцію «Shock Freeze» можна вимкнути в будь-який час – для цього натисніть на панелі керування кнопку : Згасне індикатор  і буде припинено роботу вентиляторів.

### Увага!





- Несумісність із функцією «Швидке заморожування»

Щоб забезпечити оптимальну роботу приладу, не використовуйте одночасно функцію «Shock Freeze» і функцію «Швидке заморожування». Тому, якщо активовано функцію «Швидке заморожування», вимкніть її, перш ніж активувати функцію «Shock Freeze» (і навпаки).

- Якщо вентилятори у відділенні «Shock Freeze» не увімкнулися

Інколи після активації функції «Shock Freeze» індикатор  засвічується, але вентилятори не починають працювати. Це є нормальним явищем, яке свідчить про те, що процес розморожування морозильного відділення й досі триває. По завершенню процесу розморожування (максимальна тривалість: 1,5 год) автоматично розпочнеться робота вентиляторів і розпочнеться процес «Shock Freeze».

- Якщо індикатор  не засвічується

Якщо після натискання кнопки  засвічується значок : напевно, кнопку  утримувалася натиснутою протягом надто тривалого часу. Щоб активувати функцію «Shock Freeze», спочатку вимкніть функцію «Швидке заморожування». Для цього натисніть і утримуйте протягом 3 секунд кнопку , потім швидко натисніть кнопку , не утримуючи її натисненою більше 1 секунди.

## 2.9. ШВИДКЕ ЗАМОРОЖУВАННЯ\*

**Обсяг свіжих продуктів (у кг), які можна заморозити протягом 24 годин, зазначено на таблиці з технічними даними приладу.**

Ця функція може застосовуватися для досягнення оптимальної продуктивності приладу за 24 години до того, як свіжий продукт буде покладено до морозильного відділення. Дотримуйтеся вказівок, що містяться у Короткому посібнику з початку роботи щодо функції активування/деактивування. Після вміщення свіжого продукту до морозильника, 24 години у режимі «Швидке заморожування» як правило достатньо; Функція «Швидке заморожування» вимикається автоматично після приблизно 50 годин роботи.

### Увага!

У разі заморожування невеликих обсягів продуктів ви можете вимкнути функцію швидкого заморожування через декілька годин, щоб зменшити споживання електроенергії.



\*Доступно в окремих моделях. Перегляньте КОРОТКИЙ ПОСІБНИК ІЗ ПОЧАТКУ РОБОТИ, щоб перевірити, чи ця функція доступна для поточної моделі.



- **Несумісність із функцією «Shock Freeze»**

Щоб забезпечити оптимальну роботу приладу, не використовуйте одночасно функцію «Shock Freeze» і функцію «Швидке заморожування». Тому, якщо активовано функцію «Швидке заморожування», вимкніть її, перш ніж активувати функцію «Shock Freeze» (і навпаки).

## 2.10. ФУНКЦІЯ ECO NIGHT (НІЧНИЙ ТАРИФ НА ЕЛЕКТРОЕНЕРГІЮ) \*

Завдяки функції «Eco Night» споживання електроенергії приладом можна призначити на час зменшеної тарифікації (зазвичай, нічна пора), коли електроенергія постачається швидше та коштує менше, ніж протягом денного періоду (лише для країн, у яких діє багатотарифна система. Зверніться до своєї місцевої компанії з електропостачання, щоб дізнатися докладнішу інформацію).

Щоб активувати функцію, натисніть кнопку  у час початку дії знижених тарифів (залежно від особливостей плану тарифікації). Наприклад, якщо знижений тариф на електроенергію набуває чинності о 20:00, з настанням цього часу натисніть кнопку . Функцію активовано, коли світиться індикатор «Eco Night» . Після активації функції прилад автоматично налаштовує споживання електроенергії відповідно до вибраного часу доби, наприклад зменшує споживання електроенергії під час денного періоду порівняно з нічним.

**ВАЖЛИВО:** Щоб забезпечити нормальну роботу приладу, функція має бути активована протягом усієї доби. Функція діє, доки її не вимкнути (або доки її автоматично не вимкнено в разі збою в електромережі або вимкнення приладу). Щоб вимкнути функцію, знову натисніть кнопку . Якщо індикатор «Eco Night»  не світиться, це означає, що функцію неактивно.

**Примітка:** Оголошене споживання електроенергії приладом пов'язане з роботою приладу, коли вимкнено функцію «Eco Night».

## 2.11. РЕГУЛЮВАННЯ МОРОЗУ\*

Функція регулювання морозу є сучасною технологією, яка зменшує коливання температури у всьому морозильному відділенні до мінімуму завдяки передовій повітряній системі, повністю незалежній від холодильного відділення. Негативні наслідки замороження значно зменшуються, і їжа зберігає свій природний колір і якість.

Для активації режиму «Регулювання морозу» виберіть цю функцію в меню, виберіть >ON< (Увімкнути) та натисніть кнопку ОК для підтвердження вибору. Щоб вимкнути цю функцію, повторно виконайте цю процедуру, вибравши >OFF< (Вимкнути).

Функція працює належним чином у заданому діапазоні температури: від 22°C до 24°C.

Коли функція застосовується, й у морозильному відділенні встановлена поточна температура вище 22°C, для дотримання робочого діапазону автоматично встановлюється температура 22°C. Якщо функція застосовується, й користувач змінює температуру морозильного відділення так, що вона виходить за межі робочого діапазону, то функція автоматично вимикається.

У разі застосування функції швидкого заморожування, виконання функції «Регулювання морозу» затримується, поки буде вимкнено функцію «Швидке заморожування».

## 2.12. АВТОМАТИЧНЕ РОЗМОРОЖУВАННЯ

Цей продукт розроблено з можливістю автоматичного розморожування залежно від умов використання та вологості навколишнього середовища

У морозильних відділеннях **No Frost** циркуляція холодного повітря відбувається навколо ділянок зберігання продуктів, перешкоджаючи утворенню льоду та звільняючи користувача від потреби розморожувати прилад.

Заморожені продукти не примерзають до стінок приладу, маркування продуктів залишається читабельним, а ділянки зберігання продуктів – чистими й охайними.

У поєднанні з функцією «6th Sense Freeze Control/ ProFreeze Freeze Control» забезпечується не лише керування датчиком, а й спрямування охолоджувального повітря в потрібні ділянки, завдяки чому оптимізується ефективність електроспоживання.

\*Доступно в окремих моделях. Перегляньте КОРОТКИЙ ПОСІБНИК ІЗ ПОЧАТКУ РОБОТИ, щоб перевірити, чи ця функція доступна для поточної моделі.

## 2.13. ЛОТОК ДЛЯ ЛЬОДУ\*

### ПРИГОТУВАННЯ КУБИКІВ ЛЬОДУ

Ви можете витягнути лоток для кубиків льоду, потягнувши його до себе.



**ПОПЕРЕДЖЕННЯ:** Заповнювати лише питною водою (максимальний рівень = 2/3 всієї форми).

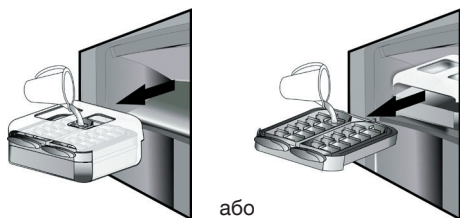

Покладіть знову лоток для льоду до морозильного відділення або знову установіть лоток для кубиків льоду усередину лотка для льоду. Будьте обережними, щоб не розхлюпати воду.



Зачдіть, доки сформуються кубики льоду (рекомендуємо зачекати близько 4 годин).

**ПРИМІТКА:** Лоток для льоду можна виймати. Його можна горизонтально розміщувати в будь-якій частині морозильного відділення або виймати, коли немає потреби у приготуванні кубиків льоду.

## 3. ВИКОРИСТАННЯ

### 3.1. ЗБІЛЬШЕННЯ ПРОСТОРУ МОРОЗИЛЬНОГО ВІДДІЛЕННЯ ДЛЯ ЗБЕРІГАННЯ ПРОДУКТІВ

Щоб збільшити простір морозильного відділення для зберігання продуктів, виконайте дії, які наведено нижче:

- Витягніть ящики/відкидні полиці\*, щоб розмістити в морозильному відділенні великі продукти.
- Розташуйте продукти безпосередньо на полицях морозильного відділення.
- Витягніть лоток для льоду\*.
- Витягніть лоток для пляшок\*.

### ВИТЯГУВАННЯ КУБИКІВ ЛЬОДУ

Переконайтеся, що кошик для зберігання розташований під формою для кубиків льоду. У протилежному випадку вставте цей кошик. Поверніть за годинниковою стрілкою один із важелів на лотку. Кубики льоду впадуть у кошик для зберігання.



За потреби виконайте дії на кроці 2 для іншої половини лотка.

Щоб витягнути кубики льоду, злегка підніміть кошик для зберігання та потягніть його в напрямку до себе.

**ПРИМІТКА:** За потреби можна повністю вийняти лоток для льоду з морозильного відділення, щоб дістати кубики льоду в інший зручний спосіб (наприклад, поставивши лоток безпосередньо на стіл).

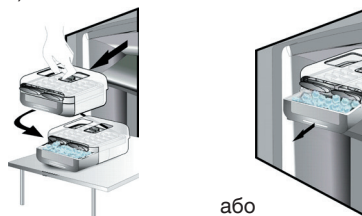

### 2.14. СИСТЕМА ОСВІТЛЕННЯ ЗІ СВІТЛОДІЮДНИМИ ІНДИКАТОРАМИ\*

Освітлення морозильного відділення здійснюється за допомогою світлодіодних індикаторів, що не лише сприяє кращому освітленню, а й заощаджує споживання електроенергії. Якщо система світлодіодного освітлення не працює, зверніться до центру обслуговування клієнтів, щоб вам її замінили.

### 3.2. ПРИМІТКИ

- Не блокуйте продуктами харчування зону повітряної вентиляції (задню стінку всередині приладу).
- Якщо морозильне відділення обладнано відкидною полицю, можна збільшити простір відділення для зберігання продуктів, вийнявши відкидну полицю.
- Усі полиці, відкидні полиці та кошики можна вийняти.
- На температуру всередині приладу може впливати температура навколишнього середовища, частота відкривання дверцят, а також розташування приладу. Установлюючи температуру, слід звертати увагу на ці фактори.
- Аксесуари приладу не слід мити в посудомийній машині, якщо не надано інших вказівок.

\*Доступно в окремих моделях. Перегляньте КОРОТКИЙ ПОСІБНИК ІЗ ПОЧАТКУ РОБОТИ, щоб перевірити, чи ця функція доступна для поточної моделі.

## 4. ПОРАДИ ЩОДО ЗБЕРІГАННЯ ПРОДУКТІВ

Морозильне відділення холодильника ідеально підходить для зберігання заморожених продуктів харчування, приготування кубиків льоду та заморожування свіжих продуктів.

Максимальну вагу свіжих продуктів, яку можна заморозити протягом доби, указано на табличці з технічними даними (... кг/24 год).

Якщо кількість продуктів для зберігання в морозильному відділенні невелика, рекомендуємо використовувати для цього зони відділення з найнижчою температурою – це відповідно верхня або середня зони (залежить від моделі приладу). Перегляньте характеристику приладу, щоб дізнатися, яка зона відділення призначена для замороження свіжих продуктів.

### 4.1. ЧАС ЗБЕРІГАННЯ ЗАМОРОЖЕНИХ ПРОДУКТІВ

У таблиці вказано рекомендований час зберігання заморожених продуктів.

ПРОДУКТИ	ЧАС ЗБЕРІГАННЯ (у місяцях)
<b>М'ясо</b>	
Яловичина	8 - 12
Свинина, телятина	6 - 9
Ягнятина	6 - 8
Кролятина	4 - 6
Фарш/тельбухи	2 - 3
Сосиски та ковбаси	1 - 2
<b>Птиця</b>	
Курка	5 - 7
Індичатина	6
Пташині тельбухи	2 - 3
<b>Ракоподібні</b>	
Річковий рак, омар	1 - 2
Краб, омар	1 - 2
Молюски	
Устриці (обчищені)	1 - 2

<b>Риба</b>	
«Товста» риба (лосось, оселедець, скумбрія)	2 - 3
«Пласка» риба (тріска, європейський морський язик)	3 - 4
<b>Пагу</b>	
М'ясо, птиця	2 - 3
<b>Молочні продукти</b>	
Масло	6
Сир	3
Сметана	1 - 2
Морозиво	2 - 3
Яйця	8
<b>Супи та соуси</b>	
Суп	2 - 3
Соус до м'ясних страв	2 - 3
Паштет	1
Рататуй	8
<b>Кондитерські та хлібобулочні вироби</b>	
Хліб	1 - 2
Пироги	4
Торти, тістечка	2 - 3
Млинці, оладки	1 - 2
Неприготовані кондитерські вироби	2 - 3
Кіш	1 - 2
Піца	1 - 2

## ФРУКТИ Й ОВОЧІ

ПРОДУКТИ	ЧАС ЗБЕРІГАННЯ (у місяцях)
<b>Фрукти</b>	
Яблука	12
Абрикоси	8
Ожина	8 - 12
Смородина/порічки	8 - 12
Вишні та черешні	10
Персики	10
Груші	8 - 12
Сливи	10
Малина	8 - 12
Полуниця	10
Ревінь	10
Фруктові соки (апельсиновий, лимонний, грейпфрутовий)	4 - 6
<b>Овочі</b>	8 - 10
Спаржа	6 - 8
Базилік	12
Квасоля	8 - 10
Артишоки	8 - 10
Броколі	8 - 10
Брюссельська капуста	8 - 10
Цвітна капуста	10 - 12
Морква	6 - 8
Селера	8
Гриби (печериця)	6 - 8
Петрушка	10 - 12
Перець	12
Горох	12
Вогненні боби	12
Шпинат	8 - 10
Помідори	8 - 10
Кабачки	

Рекомендуємо додавати до заморожених продуктів клаптики паперу з назвою цих продуктів і вказаною датою початку заморожування. Таким чином, ви зможете швидко знайти потрібний продукт і визначити продукти, термін придатності яких добігає кінця. Повторно не заморожуйте розморожені продукти.

## 4.2. ПОРАДИ ЩОДО ЗБЕРІГАННЯ ТА ЗАМОРОЖУВАННЯ СВІЖИХ ПРОДУКТІВ

- Перед заморожуванням свіжих продуктів загортайте їх у такі упаковки: алюмінієву фольгу, харчову плівку, поліетиленові пакети, що не пропускають повітря та воду, поліетиленові контейнери з кришками або контейнери морозильного відділення, призначені для заморожування свіжих продуктів.
- Щоб отримати високоякісні заморожені продукти, використовуйте лише свіжі, дозрілі та якісні продукти.
- Свіжі фрукти й овочі бажано заморожувати одразу після того, як вони були зібрані, щоб повністю зберегти оригінальні харчові властивості, насиченість смаку, колір і запах продуктів.

Деякі види м'яса, наприклад дичину, перед заморожуванням слід на певний час підвісити, щоб висушити.

### Примітка.

- Завжди дайте гарячій їжі вихолонуту, перш ніж покласти її до морозильного відділення.
- Повністю або частково розморожені продукти потрібно негайно спожити. Повторно не заморожуйте розталі неприготовані продукти. Після приготування розталених продуктів їх можна знову заморозити.
- Не заморожуйте пляшки з рідиною.

## 4.3. ВИКОРИСТАННЯ ПАКЕТІВ ІЗ ЛЬОДОМ\*

Пакети з льодом забезпечують зберігання продуктів харчування у випадку збою в електромережі. З метою кращого використання розмістіть пакети з льодом над продуктами, що зберігаються у верхній частині відділення.

## 4.4. ЗАМОРОЖЕНІ ПРОДУКТИ ХАРЧУВАННЯ: ПОРАДИ ЩОДО КУПІВЛІ

Купуючи заморожені продукти, дотримуйтеся наведених нижче вказівок:

- Перевіряйте, чи не пошкоджено упаковку (заморожені продукти можуть зіпсуватися у пошкодженій упаковці). Якщо упаковка здута або має вологі ділянки, можливо, через погані умови зберігання продукти в упаковці почали розморожуватися.
- Додавайте заморожені продукти до кошика наприкінці свого купівельного маршруту та переносьте їх у теплоізоляційній сумці, що утримує холодну температуру.
- Після повернення додому негайно помістіть заморожені продукти в морозильне відділення.
- Якщо продукти навіть частково розморозилися, не заморожуйте їх повторно. Такі продукти потрібно спожити протягом однієї доби.
- Уникайте або зводьте до мінімуму зміння температури. Уживайте продукт протягом періоду його найкращої якості, термін завершення якого вказано на упаковці.
- Завжди дотримуйтеся умов зберігання продуктів, зазначених на упаковці.



## 5. ЗВУКИ ПРИЛАДУ ПІД ЧАС ФУНКЦІОНУВАННЯ

Звук, що лунає під час функціонування приладу, – це нормальне явище, адже прилад має певну кількість вентиляторів і двигунів, що автоматично вмикаються та вимикаються.

**Способи зменшення гучності деяких звуків, що лунають під час функціонування приладу**

- Підніміть прилад і встановіть його на рівну поверхню.
- Не встановлюйте прилад надто близько до навколишніх меблів.
- Перевірте, чи правильно встановлено компоненти всередині приладу.
- Перевірте, чи пляшки та контейнери не контактують один з одним.

**Деякі звуки, що можуть лунати під час функціонування приладу**

Шипіння під час першого увімкнення приладу або ввімкнення після тривалого періоду простою.



Звук булькотіння, коли рідкий холодильний агент надходить у труби холодильника.



Звук «бр-р-р» лунає під час роботи компресора.



Дзижчання, коли починає працювати водопровідний вентиль або вентилятор.



Тріщання, коли розпочинає роботу компресор або коли готовий лід падає в лоток для льоду. Коли вмикається або вимикається компресор, чутно різке клацання.



Клацання термостата, який регулює частоту роботи компресора.



## 6. РЕКОМЕНДАЦІЇ У ВИПАДКУ НЕВИКОРИСТАННЯ ПРИЛАДУ

### 6.1. ВІДСУТНІСТЬ/ВІДПУСТКА

У випадку довготривалої відсутності рекомендовано звільнити холодильник від продуктів харчування та вимкнути його, щоб заощадити споживання електроенергії.

### 6.2. ПЕРЕЇЗД

1. Вийміть усі внутрішні частини холодильника.
2. Добре обгорніть частини холодильника папером та зафіксуйте їх за допомогою клейкої стрічки так, щоб вони не стукались одна об одну та не загубилися.
3. Закрутіть ніжки регульованої висоти, щоб вони не торкалися опорної поверхні.
4. Закрийте дверцята та зафіксуйте їх за допомогою клейкої стрічки, а також за допомогою клейкої стрічки прикріпіть кабель живлення до приладу.

### 6.3. ЗБІЙ В ЕЛЕКТРОМЕРЕЖІ

У разі виникнення збою в електромережі зателефонуйте до місцевої компанії, що постачає електроенергію, та запитайте, коли буде відновлено постачання електроенергії.

**Примітка:** Зверніть увагу, що повністю заповнений харчами холодильник підтримуватиме низьку температуру довше, ніж частково заповнений холодильник.

Якщо на продуктах спостерігаються кристалики льоду, це означає, що вони все ще заморожені, але їхні смакові властивості та запах може бути втрачено.

Якщо стан продуктів харчування незадовільний, їх краще викинути.

**Якщо збій в електромережі триває до 24 годин, виконайте наведені нижче дії.**

1. Не відкривайте дверцята приладу. Це забезпечить підтримання низької температури в холодильнику протягом тривалішого часу.

**Якщо збій в електромережі триває понад 24 години, виконайте наведені нижче дії.**

1. Перекладіть продукти харчування з морозильного відділення до переносного холодильника. Якщо цю дію неможливо виконати та якщо відсутні штучні пакети з льодом, у першу чергу потрібно спожити ті продукти харчування, що швидко псуються.
2. Спорожніть форму для кубиків льоду.

## 7. ОБСЛУГОВУВАННЯ Й ОЧИЩЕННЯ

Перш ніж виконувати чищення або технічне обслуговування, від'єднайте прилад від електромережі або витягніть вилку з розетки.

Періодично мийте прилад за допомогою ганчірки та розчину теплої води з нейтральним миючим засобом (особливо, якщо мова йде про внутрішні частини холодильника). Ніколи не використовуйте абразивні миючі засоби. Ніколи не використовуйте займісті рідини для миття холодильника. Випари можуть спричинити пожежу або вибух. Зовнішню поверхню приладу й ущільнювач для дверцят очистьте за допомогою вологої ганчірки, а потім витріть сухою.

Не застосовуйте пристрої чищення паром.

Потрібно регулярно чистити конденсатор, розташований на задній стінці приладу, використовуючи пилосос.

### Важливо!

- Кнопки та дисплей панелі керування не можна протирати рідинами, які містять спирт, а лише сухою ганчіркою.
- Труби системи охолодження розташовані поблизу піддону для збору розмороженого льоду та можуть нагріватися. Періодично чистьте ці труби за допомогою пилососа.
- Щоб вийняти або вставити скляну полицю, підніміть передню частину полиці, щоб не зачепити пробку.

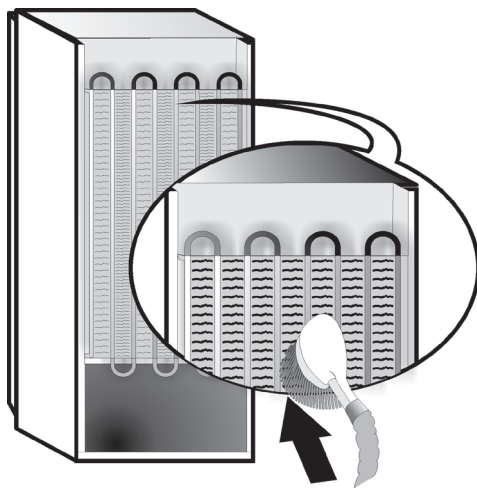



## 8. ПОСІБНИК З УСУНЕННЯ НЕСПРАВНОСТЕЙ



### 8.1. ПЕРШ НІЖ ЗВЕРТАТИСЯ В ЦЕНТР ПІСЛЯПРОДАЖНОГО ОБСЛУГОВУВАННЯ, ОЗНАЙОМТЕСЯ З ІНФОРМАЦІЄЮ, ЯКУ НАВЕДЕНО НИЖЧЕ

Проблеми з ефективністю роботи приладу можуть бути часто спричинені незначними неполадками, які можна виправити самостійно та без використання додаткових інструментів.

ПРОБЛЕМА	РІШЕННЯ
<b>Прилад не працює:</b>	<ul style="list-style-type: none"><li>• Чи вставлено шнур живлення в розетку з відповідною напругою?</li><li>• Чи перевірено справність захисних пристроїв і запобіжників електричної системи будинку?</li></ul>
<b>Піддон для збору розмороженого льоду містить воду:</b>	<ul style="list-style-type: none"><li>• Це нормальне явище у спекотну або вологу погоду. Піддон може навіть бути напововинув заповненим. Переконайтеся, що тала вода не вилється з піддону.</li></ul>
<b>Нагріваються краї основної частини приладу, що контактують з ущільнювачем для дверцят:</b>	<ul style="list-style-type: none"><li>• Це явище є нормальним в умовах спекотної погоди або під час роботи компресора.</li></ul>
<b>Не працює освітлення:</b>	<ul style="list-style-type: none"><li>• Чи перевірено справність захисних пристроїв і запобіжників електричної системи будинку?</li><li>• Чи вставлено шнур живлення в розетку з відповідною напругою?</li><li>• Якщо світлодіоди розбиті, користувачу слід звернутися до сервісного центру для їх заміни, тому що світлодіоди такого типу є лише в наших центрах післяпродажного обслуговування або у авторизованих продавців.</li></ul>
<b>Двигун тривалий час перебуває в роботі:</b>	<ul style="list-style-type: none"><li>• На тривалість роботи двигуна можуть впливати різні чинники: частота відкривання дверцят, обсяг продуктів харчування, що зберігаються, температура у приміщенні, налаштування параметрів температури.</li><li>• Чи не забився конденсатор (задня частина приладу) через пил і порох?</li><li>• Чи надійно зачинено дверцята?</li><li>• Чи приладно ущільнювачі для дверцят належним чином?</li><li>• Зазвичай двигун працює довше, якщо надворі або в кімнаті спекотно.</li><li>• Якщо дверцята приладу залишити відчиненими протягом тривалого часу або якщо зберігається значний обсяг продуктів харчування, двигун працюватиме довше, щоб установити низьку температуру всередині приладу.</li></ul>
<b>Зависока температура всередині приладу:</b>	<ul style="list-style-type: none"><li>• Налаштування приладу встановлено правильно?</li><li>• До приладу добавлено великий обсяг продуктів харчування?</li><li>• Не відкривайте занадто часто дверцята приладу, якщо в цьому немає нагальної потреби.</li><li>• Перевірте, щоб дверцята були надійно зачинені.</li></ul>
<b>Дверцята приладу погано відчиняються та зачиняються:</b>	<ul style="list-style-type: none"><li>• Перевірте, чи не блокують продукти харчування дверцята приладу.</li><li>• Переконайтеся, що внутрішні частини приладу та лоток для льоду розташовано правильно.</li><li>• Перевірте, чи ущільнювач для дверцят не брудний і не липкий.</li><li>• Переконайтеся, що прилад установлено надійно.</li></ul>

## 8.2. НЕПОЛАДНИ

У разі виникнення попереджувальних сповіщень про несправність на дисплеї відобразатимуться певні цифри й інформація (наприклад, Помилка 1, Помилка 2 тощо). У такому випадку зверніться до Центру післяпродажного обслуговування та назвіть код попереджувального сповіщення. У разі виникнення несправності лунають попереджувальні звукові сигнали, засвічується значок попередження , а на цифровому дисплеї відповідно до коду помилки (наведено нижче) блимає літера «F»:

Код помилки	Візуалізація
Помилка 2	Літера «F» блимає 2 рази з інтервалом у 0,5 с а потім вимикається на 5 секунд. Процес повторюється.  x2
Помилка 3	Літера «F» блимає 3 рази з інтервалом у 0,5 с а потім вимикається на 5 секунд. Процес повторюється.  x3
Помилка 6	Літера «F» блимає 6 разів з інтервалом у 0,5 с, а потім вимикається на 5 секунд. Процес повторюється.  x6

## 9. ЦЕНТР ПІСЛЯПРОДАЖНОГО ОБСЛУГОВУВАННЯ

**Перш ніж звертатися в Центр післяпродажного обслуговування, виконайте дії нижче:**

Вимкніть і ввімкніть прилад та перевірте, чи не зникла проблема. Якщо проблема не зникла, від'єднайте прилад від джерела живлення та зачекайте одну годину, перш ніж знову його вмикати. Якщо після виконання вказівок «Посібника з усунення несправностей» і вимкнення та повторного ввімкнення приладу проблема не зникла, зверніться до Центру післяпродажного обслуговування та опишіть несправність.

**Потрібно надати тану інформацію:**

- серійний номер моделі та приладу (указано на табличці з технічними даними),
- тип проблеми,

**SERVICE** 0000 000 00000



- сервісний номер (номер, указаний після слова «SERVICE» (ОБСЛУГОВУВАННЯ) на табличці з паспортними даними, розташованій усередині приладу),
- повна поштова адреса;
- номер телефону та код країни/регіону.

**Примітка.**

Напрямок відкривання дверцят може відрізнятись. Гарантія не поширюється на цю дію, якщо її виконують працівники Центру післяпродажного обслуговування.

# INDEX

Chapter 1: <b>INSTALLATION</b> .....	256
1.1. INSTALLING SINGLE APPLIANCE .....	256
1.2. INSTALLING TWO APPLIANCES .....	256
1.3. ADJUST DOORS (IF AVAILABLE).....	256
Chapter 2: <b>FUNCTIONS</b> .....	257
2.1. SMART DISPLAY*.....	257
2.2. 6TH SENSE FREEZE CONTROL / PROFREEZE FREEZE CONTROL .....	257
2.3. ON/STAND BY.....	257
2.4. BLACK OUT ALARM .....	257
2.5. TEMPERATURE ALARM.....	257
2.6. DOOR OPEN ALARM.....	257
2.7. PARTY MODE* .....	258
2.8. SHOCK FREEZE* .....	258
2.9. FAST FREEZE* .....	258
2.10. ECO NIGHT FUNCTION (NIGHT TIME RATE) * .....	258
2.11. FREEZE CONTROL * .....	258
2.12. AUTOMATIC NO FROST .....	258
2.13. ICE MATE* .....	260
2.14. LED LIGHT SYSTEM* .....	260
Chapter 3: <b>USE</b> .....	260
3.1. HOW TO INCREASE FREEZER STORAGE CAPACITY .....	260
3.2. NOTES .....	260
Chapter 4: <b>FOOD-STORAGE TIPS</b> .....	261
4.1. STORAGE TIME OF FROZEN FOODS.....	261
4.2. TIPS FOR FREEZING AND STORING FRESH FOOD.....	262
4.3. USING ICE PACKS*.....	262
4.4. FROZEN FOOD: SHOPPING TIPS .....	262
Chapter 5: <b>FUNCTIONAL SOUNDS</b> .....	263
Chapter 6: <b>RECOMMENDATION IN CASE OF NO USE OF THE APPLIANCE</b> .....	264
6.1. ABSENCE / VACATION .....	264
6.2. MOVING .....	264
6.3. POWER FAILURE.....	264
Chapter 7: <b>MAINTENANCE AND CLEANING</b> .....	264
Chapter 8: <b>TROUBLESHOOTING GUIDE</b> .....	265
8.1. BEFORE CONTACTING AFTER-SALES SERVICE... ..	265
8.2. FAILURES .....	266
Chapter 9: <b>AFTER-SALES SERVICE</b> .....	266
Others:	
REVERSE DOOR SWING (VERSION_1).....	267
REVERSE DOOR SWING (VERSION_2).....	269
REMOVING/INSERT THE FREEZER INTERIOR .....	271

**NOTE:**

The instructions apply to several models, so there may be differences. Sections which only apply to certain appliances are indicated with an asterisk (\*).

Functions which are dedicated specially for your already bought model of product you will find in QUICK START GUIDE.

# 1. INSTALLATION

## 1.1. INSTALLING SINGLE APPLIANCE

To guarantee adequate ventilation, leave a space on both sides and above the appliance.

The distance between the rear of the appliance and the wall behind the appliance should be at least 50mm.

A reduction of this space will increase the Energy consumption of product.

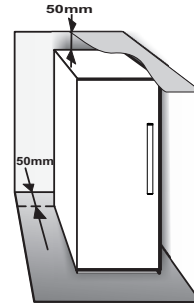

## 1.2. INSTALLING TWO APPLIANCES

During installing the freezer ① and the fridge ② together ensure that the freezer is located on the left and the fridge on the right (as shown on the drawing). Left side of refrigerator is equipped with special device in order to avoid condensation problems between appliances.

We recommended installing two appliances together using the linking-kit ③ (as shown on the drawing). You can buy it in Service.

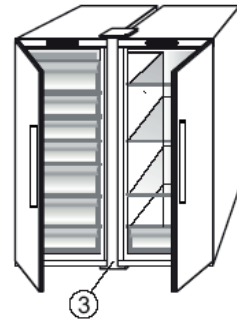
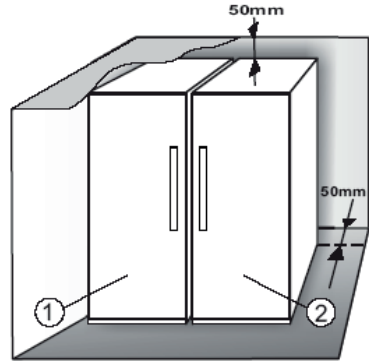

## 1.3. ADJUST DOORS (IF AVAILABLE)

To level the doors using the adjustable lower hinge (select models)

If the refrigerator door is lower than the freezer door, raise the refrigerator door by turning the adjustment screw counterclockwise using a M10 wrench.

If the freezer door is lower than the refrigerator door, raise the freezer door by turning the adjustment screw counterclockwise using a M10 wrench.

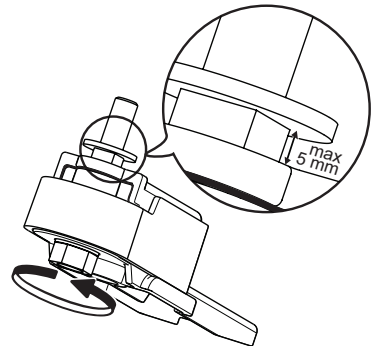

\*Available on selected models only. Please check on the QUICK START GUIDE if this function is actually available on your model.

## 2. FUNCTIONS

### 2.1. SMART DISPLAY\*

This function can be used to save energy. Please follow the instructions contained in the Quick Start Guide to activate/deactivate the function. Two seconds after activation of the Smart Display, the display goes off. To adjust the temperature or use other functions, it is necessary to activate the display by pressing any button. After about 15 seconds without performing any action, the display goes off again. When function is deactivated the normal display is restored. The Smart Display is automatically disabled after a power failure. Remember that this function does not disconnect the appliance from the power supply, but only reduce the energy consumed by external display.

**Note:** The declared appliance energy consumption refers to operation with the Smart Display function activated. This function is available only on the model with User Interface on the door.

### 2.2. 6TH SENSE FREEZE CONTROL / PROFREEZE FREEZE CONTROL

The 6th Sense Freeze Control/ ProFreeze Freeze Control function works to maintain the right temperature in the following cases:

#### - Door opened for a while



The function activates when door opening causes the internal temperature to increase to values that do not ensure safe storage of food and remains active until optimal storage conditions have been restored.

#### - Fresh food stored in the freezer



The function activates when fresh food is placed in the freezer and remains active until optimal freezing conditions are reached so as to ensure the best freezing quality with the lowest power consumption.

**Note:** Besides the quantity of food loaded into the freezer, ambient temperature and the quantity of food already inside the freezer affect the duration of the 6th Sense Freeze Control/ ProFreeze Freeze Control function. Therefore significant duration variations are quite normal.

### 2.3. ON/STAND BY

This function turns On/Stand-by the freezer compartments. To put the product in Stand-by, press & hold the On/Stand-by button  for 3 seconds. When the appliance is in Stand-by, the light inside the freezer compartment does not work. Remember that this operation does not disconnect the appliance from the power supply. To switch the appliance On again, simply press the On/Stand-By button .

### 2.4. BLACK OUT ALARM

After a power blackout, your product is designed to automatically monitor the temperature in the freezer when electricity is resupplied. If the temperature in the freezer rises above freezing level, the Black Out indicator  turns on, the Alarm indicator  blinks and the acoustical alarm sounds when electricity is resupplied.

To reset the alarm press the Stop Alarm button  just once.



In case of Black Out Alarm, the following actions are recommended:

- If the food in the freezer is unfrozen but still cold, all the food in the freezer should be eaten within the next 24 hours.
- If the food in the freezer is frozen, this indicates the food was thawed and then refrozen when electricity was re-supplied which degrades taste, quality and nutritional value and also could be unsafe. It is recommended to not consume the food but to dispose of the entire content of the freezer. The Black Out Alarm is designed to provide guidance on food quality in the freezer in the event of electricity black out. This system does not guarantee food quality or safety and consumers are advised to use their own judgment in evaluating food quality in freezer compartment.



### 2.5. TEMPERATURE ALARM

The acoustic alarm sounds and temperature indicator (°C) blinks. The alarm is activated when:

- The appliance is connected to the power supply after prolonged disuse
- The freezer compartment temperature is too high
- The quantity of fresh foods loaded into the freezer exceeds that indicated on the rating plate
- The freezer door has been left open for a long time.

To mute the alarm buzzer press Stop Alarm button  just once. The Alarm indicator  is automatically turned-off as soon as the freezer compartment reaches a temperature below -10°C and the temperature set indicator (°C) stop blinking and shows the chosen setting.

### 2.6. DOOR OPEN ALARM

The Alarm icon  lights up blinking and the acoustic alarm sounds. The alarm is activated when the door is left open for more than 2 minutes. To disengage the door alarm close the door, or press once Stop Alarm button  to mute the acoustic alarm.

\*Available on selected models only. Please check on the QUICK START GUIDE if this function is actually available on your model.

## 2.7. PARTY MODE\*

Use this function to chill drinks inside the freezer compartment. 30 minutes after selection (the time required to chill a 0.75 l bottle without the glass breaking), the symbol flashes, an acoustic alarm sounds: remove the bottle from the freezer compartment and press the Stop Alarm button to disable the alarm.

**Important:** do not leave the bottle inside the freezer compartment longer than the time necessary for chilling.



## 2.8. SHOCK FREEZE\*

The “Shock Freeze” compartment is specifically designed to freeze up to 2 kg of fresh food extremely quickly. The ultra-fast “Shock Freeze” function minimizes the formation of ice crystals inside the food as it freezes, thus ensuring it is of the best possible quality when defrosted prior to consumption. When the “Shock Freeze” function is not active, the compartment can be used as normal for traditional freezing or for the storage of already frozen foods.

**Note:** When the Shock Freeze function is active you may hear a humming sound. This is absolutely normal and is caused by airflow that permits optimum cold distribution inside compartment.

### Activating and deactivating the “Shock Freeze” function:

1. Make sure at least 12 hours have passed since the last time the “Shock Freeze” function was activated (if at all). Do not activate the function more frequently than once every 12 hours.
2. Make sure that the “Fast Freeze” function is not active: “Shock Freeze” and “Fast Freeze” functions cannot be active together at the same time.
3. Empty the “Shock Freeze” compartment.
4. Activate the “Shock Freeze” function by briefly touching the button  on the control panel: the icon lights up and the fans on the bottom of the compartment come on, increasing the flow of cold air and accelerating the freezing process as a result.
5. Place the food to be frozen inside the compartment, a few centimeters (min. 2 cm) away from the fans on the back of the compartment, so that cold air can circulate.
6. To achieve maximum freezing speed, we recommend not to deactivate the “Shock Freeze” function until its automatic deactivation, keeping closed the door

7. The “Shock Freeze” function is automatically deactivated 4-5 hours after its activation: the indicator  switches off and the fans are deactivated. The “Shock Freeze” function may nevertheless be switched off at any time as desired, by briefly pressing the button  on the control panel: the indicator  switches off and the fans are deactivated.





### Attention:

- **Incompatibility with the “Fast Freeze” function**  
To guarantee optimal performance, the “Shock Freeze” and “Fast Freeze” functions cannot be used at the same time. Therefore, if the “Fast Freeze” function has been already engaged, it has to be disengaged first to activate the “Shock Freeze” function (and vice-versa).

- **If the fans in the Shock Freeze compartment do not start working**

After the “Shock Freeze” function has been activated, it may happen that the indicator  lights up as expected, but the fans do not start working. This is normal and means that freezer defrosting is in progress. At the end of the defrosting phase (maximum duration: 1.5 hours), the fans will automatically start working and the “Shock Freeze” process will begin as normal.

- **If the indicator  does not light up**

If, after the button  is pressed, the icon  lights up: in this case the  button has been pressed for too long. To activate the “Shock Freeze” function, first deactivate the Fast Freeze function (holding the  button for 3 seconds, then briefly touch the  button, without keeping it pressed for more than 1 second.

## 2.9. FAST FREEZE\*

### The amount of fresh food (in kg) that can be frozen in 24 hours is indicated on the appliance rating plate.

This function can be used for optimum appliance performance, 24 hours before placing fresh food in the freezer. Please follow the instructions contained in the Quick Start Guide to activate/deactivate the function. After placing fresh food in the freezer, 24 hours on Fast Freeze function is generally sufficient; After 50 hours the Fast Freeze function automatically deactivates.

### Attention:



In order to save energy, when freezing small amounts of food, the fast freeze function can be deactivated after a few hours.



\*Available on selected models only. Please check on the QUICK START GUIDE if this function is actually available on your model.

- **Incompatibility with the “Shock Freeze” function**

To guarantee optimal performance, the “Shock Freeze” and “Fast Freeze” functions cannot be used at the same time. Therefore, if the “Fast Freeze” function has been already engaged, it has to be disengaged first to activate the “Shock Freeze” function (and vice-versa).

## 2.10. ECO NIGHT FUNCTION (NIGHT TIME RATE) \*

The Eco Night function enables appliance energy consumption to be concentrated in the reduced rate hours (generally at night), when electricity is readily available and costs less than during the daytime (only in countries that utilise a time based multi-rate system - check energy rates with the local electricity company). To activate the function, press the button  at the reduced rate start time (depending on the specific rates plan). For example, if the reduced rate starts at 8 p.m., press the button  at that time. When the Eco Night indicator  is ON, the function is ON. Once the function is activated, the appliance automatically adapts energy consumption according to the time selected, i.e. consuming less energy during the day than at night.

**IMPORTANT:** To operate properly, the function must be on during the night and day. The function remains on until deactivated (or it is deactivated in case of a power failure or appliance switch-off). To deactivate the function, press the button  again. When the Eco Night indicator  is OFF, the function is OFF.

**Note:** The declared appliance energy consumption refers to operation with the Eco Night function deactivated.

## 2.11. FREEZE CONTROL\*

Freeze Control is an advanced technology that reduces temperature fluctuations in the whole freezer compartment to minimum, thanks to an innovative air system, totally independent from the fridge. Freeze burns are significantly reduced and food preserves its original quality and color.

To activate the Freeze Control choose the function from the menu, set to >ON< and press OK button to confirm the selection. To deactivate this function repeat the same procedure setting to >OFF<.

The function works properly in a defined range of temperature: between -22°C and -24°C.

When the function is engaged and the current temperature in the freezer is set to the warmer set point than -22°C, the temperature is automatically set to -22°C to match the working range.

If the function is engaged and the user modify the freezer temperature out of the working range, the function is automatically switched off.

In case of Fast freezing is engaged, the function “Freeze control” is inhibited until the Fast Freezing function switched off.

## 2.12. AUTOMATIC NO FROST

This product is designed to defrost automatically according to conditions of use and ambient humidity. **No Frost** freezers provide chilled air circulation around the storage areas and prevent the formation of ice, thereby completely eliminating the need for defrosting. Frozen items don't stick to the walls, labeling stays legible and storage space remains neat and clear.

In combination with the 6th Sense Freeze Control/ ProFreeze Freeze Control, not only does it control the sensor, but directs the cooling power exactly where it is needed, optimizing energy efficiency.

\*Available on selected models only. Please check on the QUICK START GUIDE if this function is actually available on your model.

## 2.13. ICE MATE\*

### HOW TO MAKE ICE CUBES

You can remove the ice cube tray by pulling it towards you.

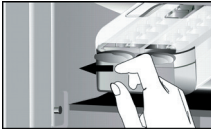

**WARNING:** fill with potable water only (maximum level = 2/3 of the overall capacity).

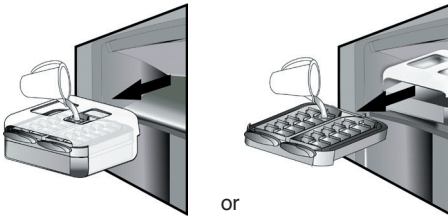

Place again the Ice Mate in freezer compartment, or reinsert the ice cube tray within the Ice Mate. Take care not to spill water.



Wait until the ice cubes are formed (it is recommended to wait for about 4 hours).

**NOTE:** Ice Mate is removable. It can be placed in horizontal position anywhere in the freezer compartment or taken out of the appliance when ice-making is not required.

## 3. USE

### 3.1. HOW TO INCREASE FREEZER STORAGE CAPACITY

You can increase storage capacity in the freezer compartment by:

- removing the baskets / flaps\* to allow the storage of big products.
- placing the food products directly on the freezer shelves.
- removing the Ice Mate\* .
- removing bottle rack\*.

### HOW TO TAKE ICE CUBES

Make sure that the storage bin is in place under the ice tray. If not, slide into place.

Twist one of levers firmly in the clockwise direction until the tray twists slightly. The ice cubes fall into the storage bin.



Repeat Step 2 for the other half of the tray, if necessary. To get ice, slightly lift up the storage bin and pull it towards you.

**NOTE:** if you prefer, you can remove the entire Ice Mate from the appliance, to take the ice cubes wherever is convenient for you (for example: directly on the table).

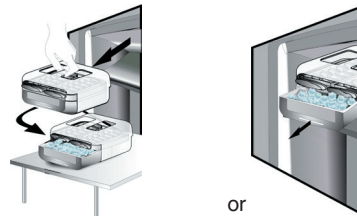

### 2.14. LED LIGHT SYSTEM\*

The light system inside the freezer compartment uses LEDs light, allowing a better lightning as well as very low energy consumption. If the LED light system does not work, please contact the Service to replace it.

### 3.2. NOTES

- Do not block the air outlet area (on the back wall inside the product) with food products.
- If the freezer is provided with a flap, it is possible to maximize the storage volume by removing the flap.
- All shelves, flaps and pull-out baskets are removable.
- The internal temperatures of the appliance may be affected by the ambient temperature, frequency of door opening, as well as location of the appliance. Temperature setting should take into consideration these factors.
- Unless otherwise specified the appliance accessories are not dishwasher safe.

\*Available on selected models only. Please check on the QUICK START GUIDE if this function is actually available on your model.



## 4. FOOD-STORAGE TIPS

The freezer is the ideal storage location for store frozen food, make ice cubes and freeze fresh food in the freezer compartment.

The maximum number of kilograms of fresh food that can be frozen within a 24-hour period is indicated on the rating plate (...kg/24h).

If you have a little quantity of food to store in the freezer, we recommend to use the coldest areas of your freezer compartment, corresponding to the upper or the middle area, depending on your model (see the product sheet to know which is the area where is suggested to freeze fresh food).

### 4.1. STORAGE TIME OF FROZEN FOODS

The table shows the recommended storage time for frozen fresh foods.

FOODS	STORAGE TIME (months)
<b>Meat</b>	
Beef	8 – 12
Pork, veal	6 – 9
Lamb	6 – 8
Rabbit	4 – 6
Mince / offal	2 – 3
Sausages	1 – 2
<b>Poultry</b>	
Chicken	5 – 7
Turkey	6
Giblets	2 – 3
<b>Crustaceans</b>	
Molluscs creab, lobster	1 – 2
Creab, lobster	1 – 2
<b>Shellfish</b>	
Oyster, shucked	1 – 2

<b>Fish</b>	
"fatty" ( salmon, herring, mackerel)	2 – 3
"lean" (cod, sole)	3 – 4
<b>Stews</b>	
Meat, poultry	2 – 3
<b>Dairy products</b>	
Butter	6
Cheese	3
Double cream	1 – 2
Ice-cream	2 – 3
Eggs	8
<b>Soups and sauces</b>	
Soup	2 – 3
Meat sauce	2 – 3
Pate	1
Ratatouille	8
<b>Pastry and bread</b>	
Bread	1 – 2
Cakes (plain)	4
Gateaux (cakes)	2 – 3
Crepes	1 – 2
Uncooked pastry	2 – 3
Quiche	1 – 2
Pizza	1 – 2

\*Available on selected models only. Please check on the QUICK START GUIDE if this function is actually available on your model.

## FRUITS AND VEGETABLES

FOODS	STORAGE TIME (months)
<b>Fruits</b>	
Apples	12
Apricots	8
Blackberries	8 – 12
Blackcurrants / Redcurrants	8 – 12
Cherries	10
Peaches	10
Pears	8 – 12
Plum	10
Raspberries	8 – 12
Strawberries	10
Rhubarb	10
Fruit juices (orange, lemon, grapefruit)	4 – 6
<b>Vegetables</b>	8 – 10
Asparagus	6 – 8
Basil	12
Beans	8 – 10
Artichokes	8 – 10
Broccoli	8 – 10
Brussels sprout	8 – 10
Cauliflower	10 – 12
Carrots	6 – 8
Celery	8
Mushrooms (champignons)	6 – 8
Parsley	10 – 12
Peppers	12
Peas	12
Runner-beans	12
Spinach	8 – 10
Tomatoes	8 – 10
Zucchini	

We recommend to label and date all your frozen food. Adding a label will help you to identify foods and to know when they should be used before their quality deteriorates. Do not re-freeze defrosted food.

## 4.2. TIPS FOR FREEZING AND STORING FRESH FOOD

- Before freezing, wrap and seal fresh food in: aluminium foil, cling film, air and water-tight plastic bags, polythene containers with lids or freezer containers suitable for freezing fresh food.
- Food must be fresh, mature and of prime quality in order to obtain high quality frozen food.
- Fresh vegetables and fruit should preferably be frozen as soon as they are picked to maintain the full original nutritional value, consistency, colour and flavor.

Some meat, especially game, should be hung before it is frozen.

### Note:

- Always leave hot food to cool before placing in the freezer.
- Eat fully or partially defrosted foods immediately. Do not refreeze unless the food is cooked after it has thawed. Once cooked, the thawed food can be refrozen.
- Do not freeze bottles with liquid.

## 4.3. USING ICE PACKS\*

Ice packs help in keeping frozen the foodstuffs in case of power failure. For the best usage of them, place them above food stored in the top of compartment.

## 4.4. FROZEN FOOD: SHOPPING TIPS

When purchasing frozen food products:

- Ensure that the packaging is not damaged (frozen food in damaged packaging may have deteriorated). If the package is swollen or has damp patches, it may not have been stored under optimal conditions and defrosting may have already begun.
- When shopping, buy frozen foods at the end of your trip and transport them in a thermally insulated cool bag.
- Once at home, place the frozen foods immediately in the freezer.
- If food has defrosted even partially, do not re-freeze it. Consume within 24 hours.
- Avoid or reduce temperature variations to the minimum. Respect the best-before date on the package.
- Always observe the storage information on the package.

# 5. FUNCTIONAL SOUNDS

Sounds coming from your appliances are normal since it has a number of fans and engines to regulate performances that switch on and off automatically.

Some of the functional sounds can be reduced through

- Leveling the appliance and installing it on an even surface
- Separating and avoiding contact between the appliance and furniture.
- Checking if the internal components are correctly placed.
- Checking if bottles and containers are not in contact with each other.

Some of the functional sounds you might hear:

A hissing sound when switching on the appliance for the first time or after a long pause.



A gurgling sound when refrigerant fluid enters into the pipes.



BRRR sound is from the compressor running.



Buzzing sound when water valve or fan start working.



A cracking sound when compressor starts or when ready ice drops into ice box abrupt clicks when compressor switches on and off.



The CLICK is from the thermostat which adjusts how often the compressor is running.



## 6. RECOMMENDATION IN CASE OF NO USE OF THE APPLIANCE

### 6.1. ABSENCE / VACATION

In case longer absence its recommended to use up food and to disconnect the appliance to save energy.

### 6.2. MOVING

1. Take out all internal parts.
2. Wrap them well, and fix them together with adhesive tape so that they do not bang together or get lost.
3. Screw the adjustable feet so that they do not touch the support surface.
4. Close and fix door with adhesive tape and, again using adhesive tape, fix the power cable to the appliance.

### 6.3. POWER FAILURE

In the event of a power failure, call the local office of your electricity supply company and ask how long it is going to last.

**Note:** Bear in mind that a full appliance will stay cold longer than a partially filled one.

If ice crystals are still visible on the food, it may be frozen again, although flavour and aroma may be affected.

If food is found to be in a poor condition, it is best to throw it away.

#### For power failures lasting up to 24 hours.

1. Keep the door of the appliance closed. This will allow the stored food to stay cold as long as possible.

#### For power failures lasting more than 24 hours.

1. Empty the freezer compartment and arrange the food in a portable freezer. If this type of freezer is not available and, likewise, no artificial ice packs are available, try to use up the food, which is more easily perishable.
2. Empty the ice tray.

## 7. MAINTENANCE AND CLEANING

Before any cleaning or maintenance operation, unplug the appliance from the mains or disconnect the electrical power supply.

Periodically clean the appliance with a cloth and a solution of lukewarm water and neutral detergent specifically for refrigerator interiors. Never use abrasives. Never clean refrigerator parts with flammable fluids. The fumes can create a fire hazard or explosion. Clean the outside of the appliance and the door seal with a damp cloth and dry with a soft cloth.

Do not use steam cleaners.

Condenser placed in the rear of the appliance should be cleaned regularly using a vacuum cleaner.

#### Important:

- The buttons and control panel display must not be cleaned with alcohol or alcohol-derived substances, but with a dry cloth.
- The refrigeration system pipes are located near the defrost pan and can become hot. Periodically clean them with a vacuum cleaner.
- To remove or insert the glass shelf, move up the front part of the shelf to pass the stopper.

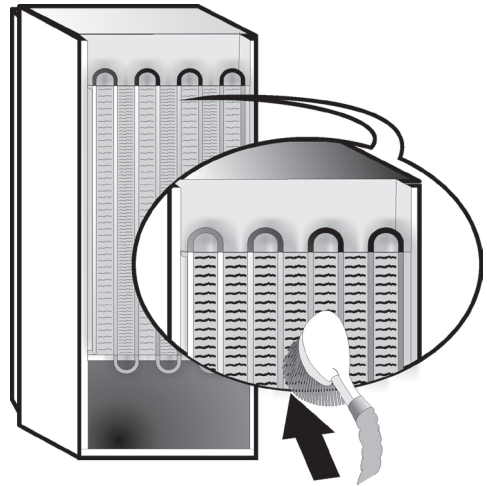

## 8. TROUBLESHOOTING GUIDE



### 8.1. BEFORE CONTACTING AFTER-SALES SERVICE...

Performance problems often result from little things you can find and fix yourself without tools of any kind.

PROBLEM	SOLUTION
<b>The appliance is not working:</b>	<ul style="list-style-type: none"> <li>• Is the power cable plugged into a live socket with the proper voltage?</li> <li>• Have you checked the protection devices and fuses of the electrical system in your home?</li> </ul>
<b>If there is water in the defrost pan:</b>	<ul style="list-style-type: none"> <li>• This is normal in hot, damp weather. The pan can even be half full. Make sure the appliance is level so that the water does not overflow.</li> </ul>
<b>If the edges of the appliance cabinet, which come in contact with the door seal, are warm to the touch:</b>	<ul style="list-style-type: none"> <li>• This is normal in hot weather and when the compressor is running.</li> </ul>
<b>If the light does not work:</b>	<ul style="list-style-type: none"> <li>• Have you checked the protection devices and fuses of the electrical system in your home?</li> <li>• Is the power cable plugged into a live socket with the proper voltage?</li> <li>• In case the LEDs are broken the user must call the Service for exchange of the same type available only at our After-sales Service Centers or authorized dealers.</li> </ul>
<b>If the motor seems to run too much:</b>	<ul style="list-style-type: none"> <li>• Motor running time depends on different things: number of door openings, amount of food stored, temperature of the room, setting of the temperature controls.</li> <li>• Is the condenser (back the appliance) free of dust and fluff?</li> <li>• Are the door properly closed?</li> <li>• Are the door seals properly fitted?</li> <li>• On hot days or if the room is warm, the motor naturally runs longer.</li> <li>• If the appliance door has been left open for a while or if large amounts of food have been stored, the motor will run longer in order to cool down the interior of the appliance.</li> </ul>
<b>If the appliance temperature is too high:</b>	<ul style="list-style-type: none"> <li>• Are the appliance controls correctly set?</li> <li>• Has a large amount of food been added to the appliance?</li> <li>• Check that the door is not opened too often.</li> <li>• Check that the door close properly.</li> </ul>
<b>If the doors do not open and close properly:</b>	<ul style="list-style-type: none"> <li>• Check that food packages are not blocking the door.</li> <li>• Check that the internal parts or automatic ice maker are not out of position.</li> <li>• Check that the door seals are not dirty or sticky.</li> <li>• Ensure the appliance is level.</li> </ul>

## 8.2. FAILURES

In the event of operation alarms, they will also be displayed in the digits LEDs, (e.g. Failure1, Failure 2, etc...) call After-sales Service and specify the alarm code. The acoustic alarm sounds, the Alarm icon  lights up and the F letter on the digit display blinks according to failure code described below:

Failure code	Visualization
Error 2	F letter blink on/off at 0,5 sec. Blinks ON 2 times then remain off for 5 seconds. Pattern repeats.  x2
Error 3	F letter blink on/off at 0,5 sec. Blinks ON 3 times then remain off for 5 seconds. Pattern repeats.  x3
Error 6	F letter blink on/off at 0,5 sec. Blinks ON 6 times then remain off for 5 seconds. Pattern repeats.  x6

## 9. AFTER-SALES SERVICE

### Before contacting After-Sales Service:

Switch the appliance on again to see if the problem has been solved. If it has not, disconnect the appliance from the power supply and wait for about an hour before switching on again. If, after performing the checks described in the Troubleshooting Guide and switching the appliance on again, your appliance still does not work properly, contact the After-sales Service, explain the problem.

### Specify:

- the model and appliance serial number (stated on the rating plate),
- the nature of the problem,

**SERVICE** 0000 000 00000



- the Service number (the number after the word SERVICE on the data plate on the inside of the appliance),
- your full address,
- your telephone number and area code.

### Note:

The direction of door opening can be changed. If this operation is performed by After-sales Service it is not covered by the warranty.

# (1)

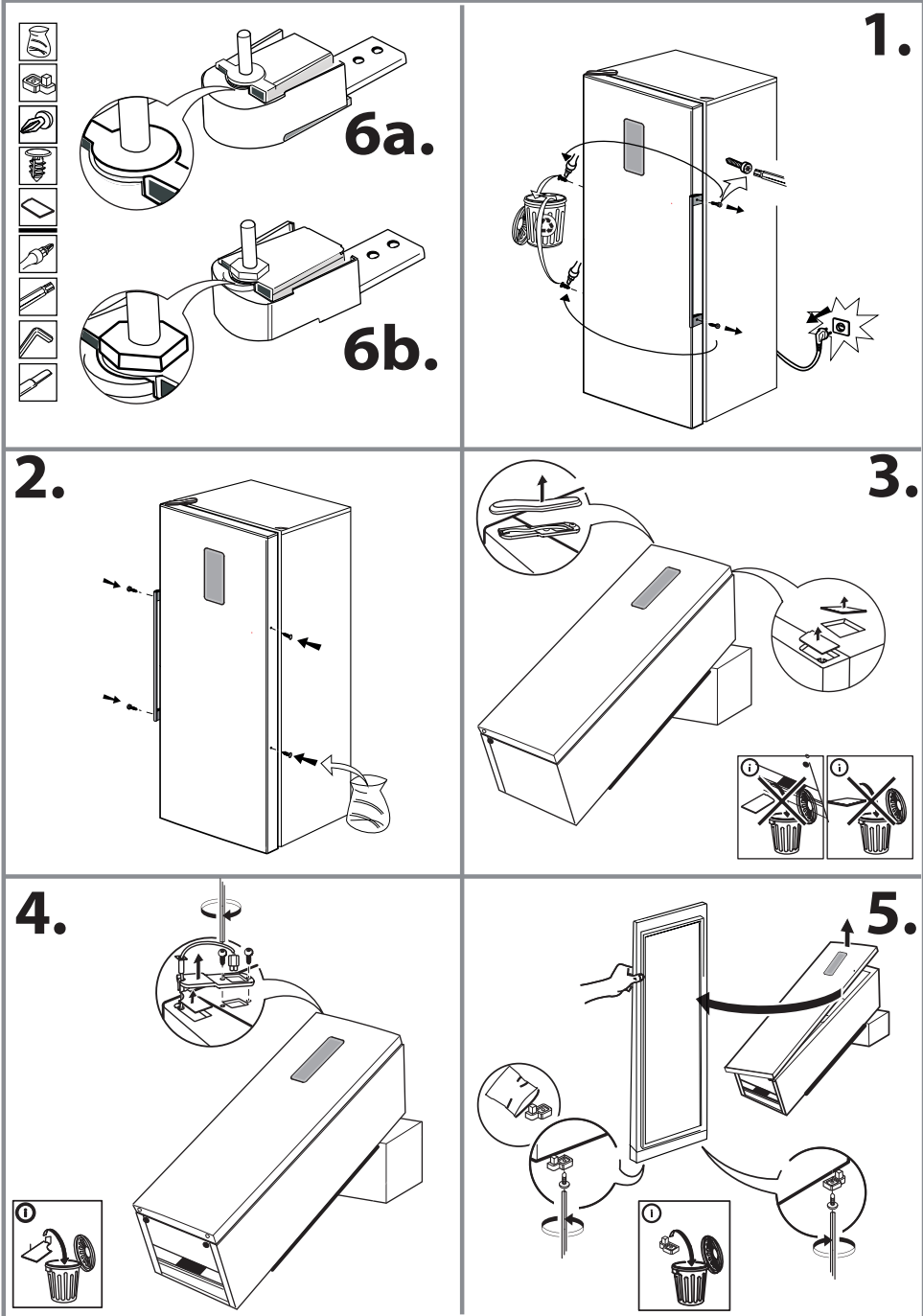

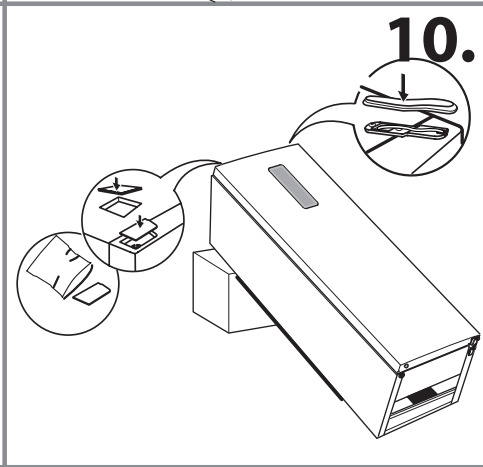
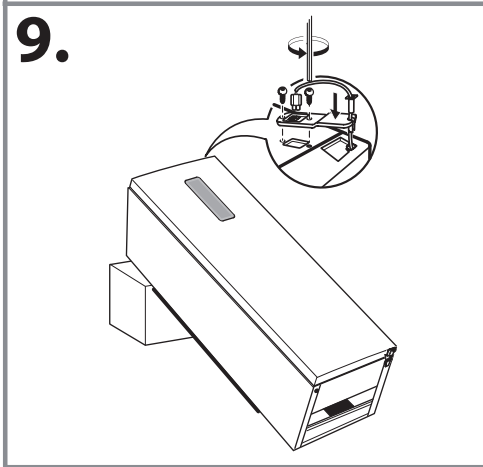
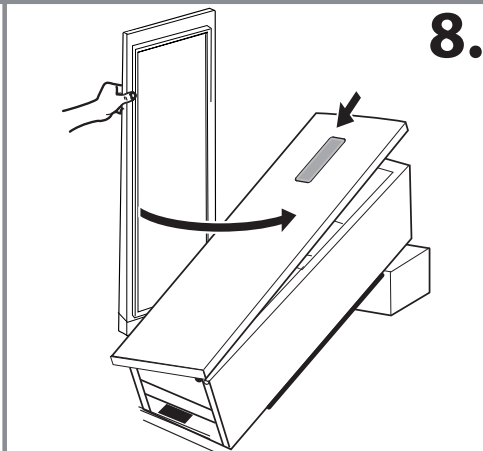
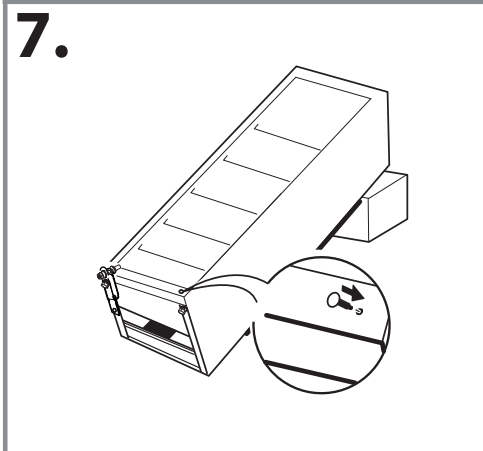
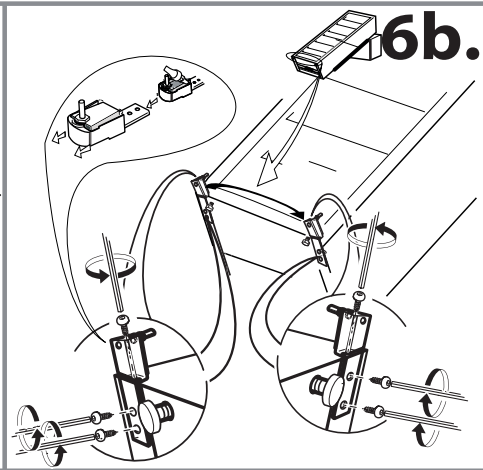
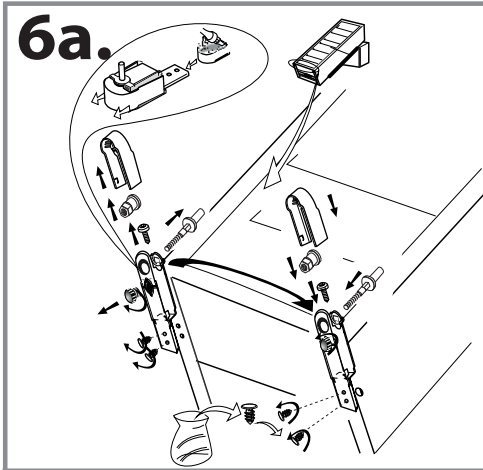



# (2)

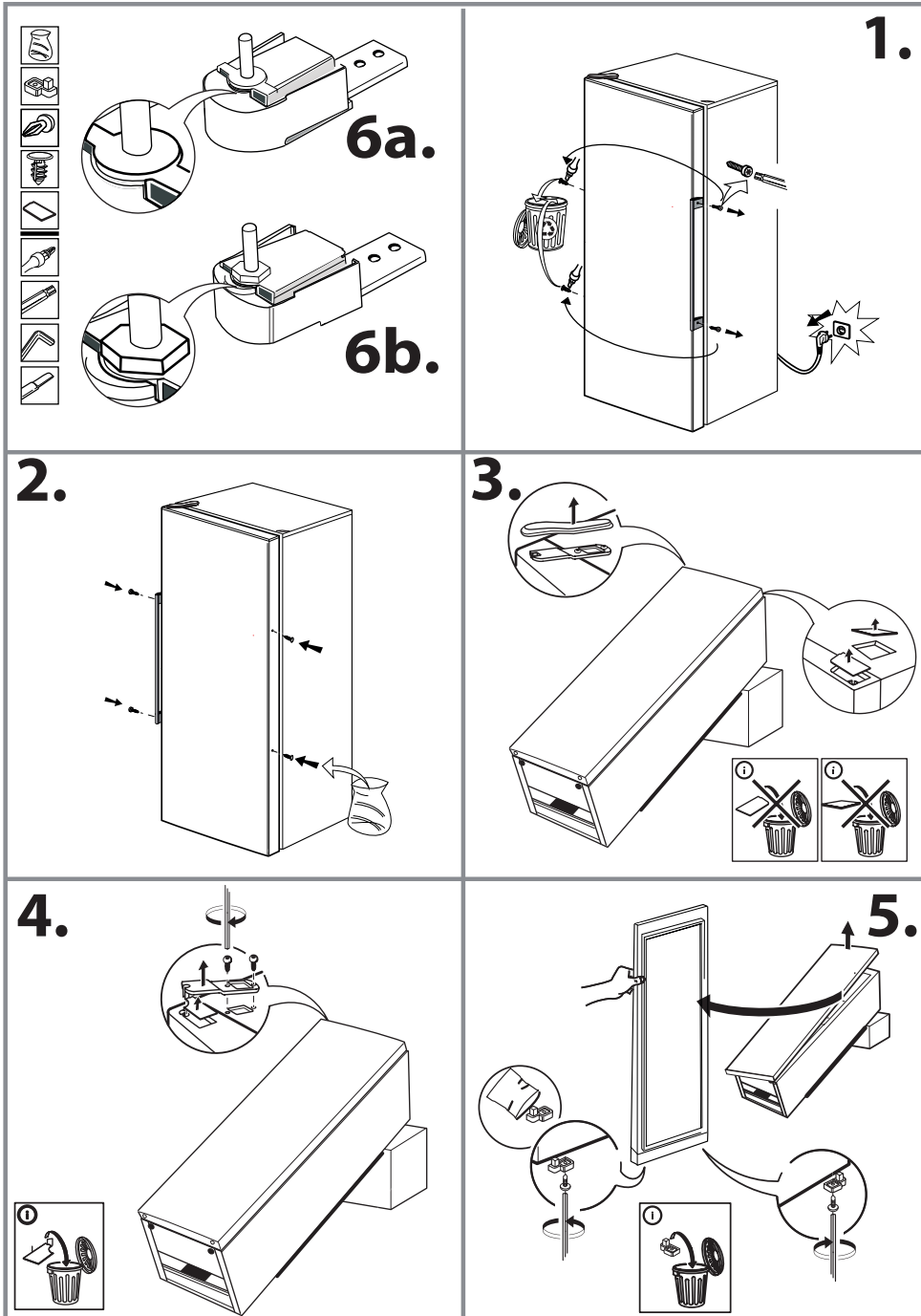

**6a.**

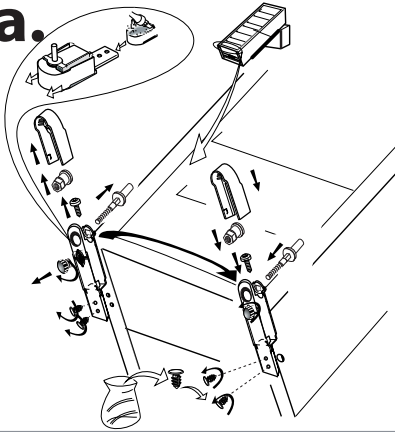

**6b.**

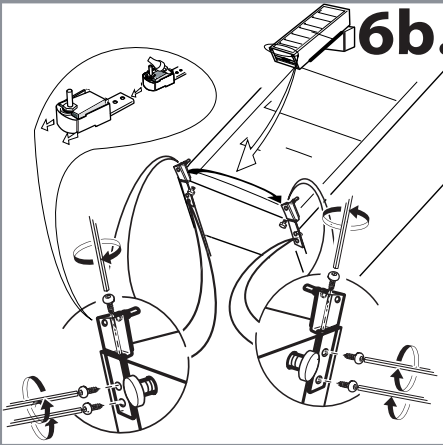

**7.**

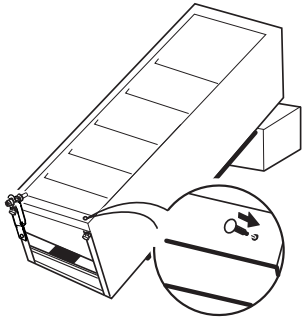

**8.**

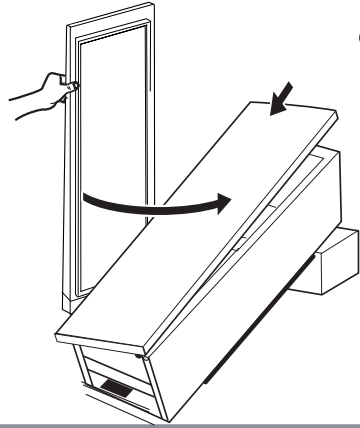

**9.**

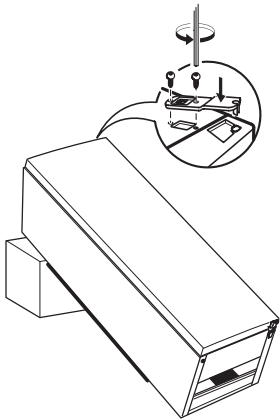

**10.**

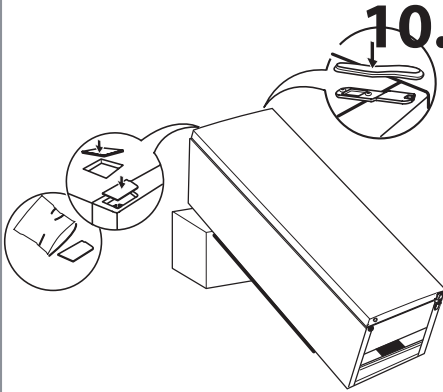

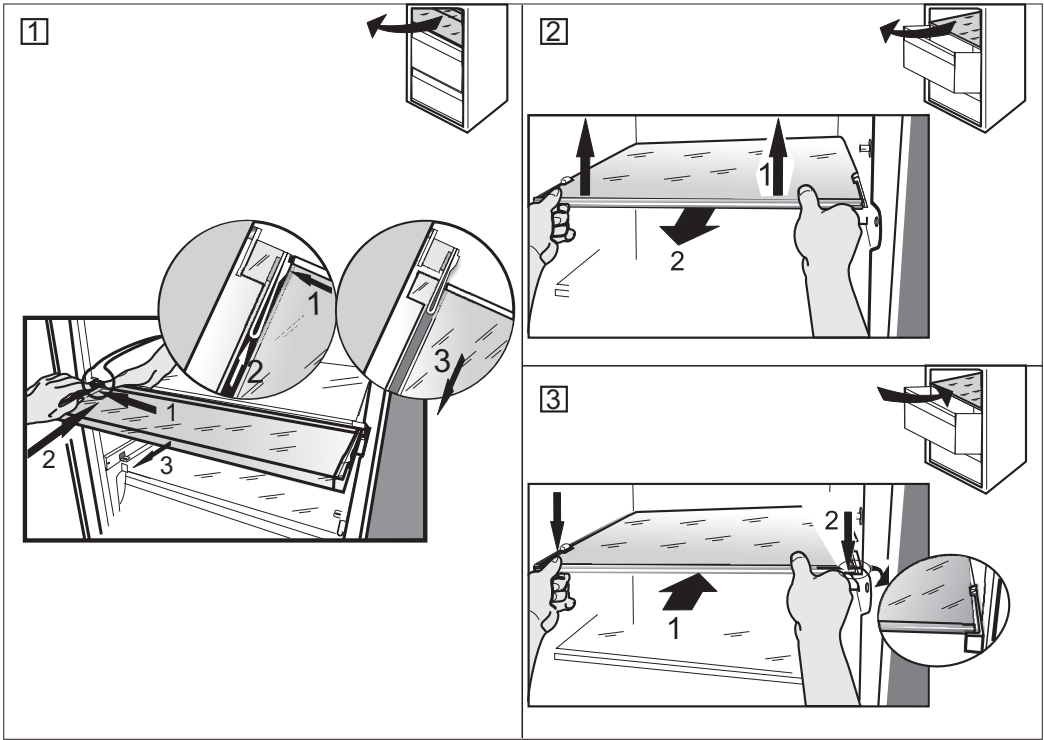

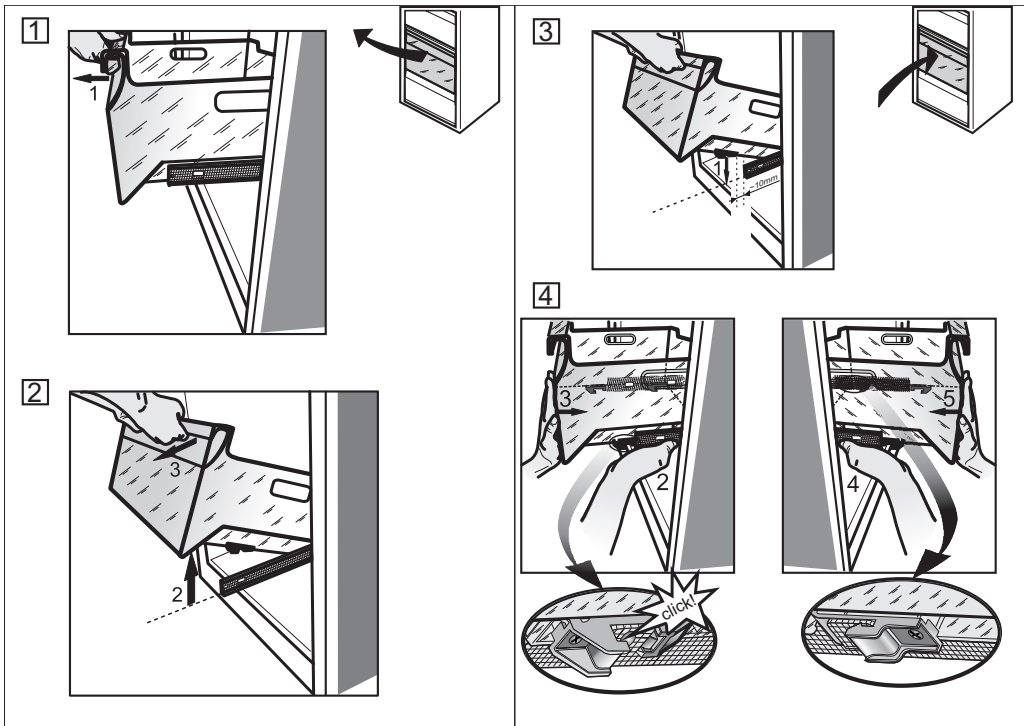

400010844785  
195138713.00

AR BG CZ DA NL FI FR DE GR HU IT  
KZ NO PL PT RO RU SK ES SV UK GB



01/16