

EW8H658B8



---

**FI** Kuivausrumpu  
**SV** Torktumlare

---

Käyttöohje 2  
Bruksanvisning 29



# SISÄLTÖ

1. TURVALLISUUSTIEDOT.....	3
2. TURVALLISUUSOHJEET.....	5
3. TUOTTEEN KUVAUS.....	7
4. KÄYTTÖPANEELI.....	7
5. OHJELMATAULUKKO.....	9
6. LISÄTOIMINNOT.....	11
7. ASETUKSET.....	13
8. KÄYTTÖÖNOTTO.....	14
9. PÄIVITTÄINEN KÄYTTÖ.....	16
10. VIHJEITÄ JA NEUVOJA.....	17
11. HOITO JA PUHDISTUS.....	18
12. VIANMÄÄRITYS.....	21
13. TEKNISET TIEDOT.....	22
14. PIKAOPAS.....	25
15. EUROOPAN UNIONIN ASETUKSEN 1369/2017 MUKAINEN TUOTTEEN TIETOLOMAKE.....	27

## SINUN PARHAAKSESI

Kiitämme teitä Electrolux-laitteen hankinnasta. Olette valinneet tuotteen, joka perustuu vuosikymmenien aikana saatuun kokemukseen ja innovaatioon. Kekseliäs ja tyylikäs laite, joka on suunniteltu teitä ajatellen. Laitetta käyttäessänne voitte olla aina varma erinomaisista tuloksista. Tervetuloa Electroluxiin.

### Vieraille verkkosivullamme:



Saadaksesi käyttöön liittyviä neuvoja, esitteitä, vianmääritysohjeita ja korjausohjeita:

**[www.electrolux.com/support](http://www.electrolux.com/support)**



Rekisteröi tuote paremman palvelun saamiseksi:

**[www.registerelectrolux.com](http://www.registerelectrolux.com)**



Ostaaksesi laitteesi lisävarusteita, kulutusosia ja alkuperäisiä varaosia:

**[www.electrolux.com/shop](http://www.electrolux.com/shop)**

## ASIAKASPALVELU JA HUOLTO

Käytä aina vain alkuperäisiä varaosia. Pidä seuraavat tiedot saatavilla ottaessasi yhteyttä valtuutettuun huoltoliikkeeseemme. Malli, tuotenumero, sarjanumero. Tiedot löytyvät arvokilvestä.

 Varoitukset/huomautukset ja turvallisuusohjeet

 Yleisohjeet ja vinkit

 Ympäristönsuojeluohjeita

Oikeus muutoksiin pidätetään.

## 1. ⚠ TURVALLISUUSTIEDOT

Lue laitteen mukana toimitetut ohjeet ennen tämän laitteen asennuksen ja käytön aloittamista. Valmistaja ei ota vastuuta henkilövahingoista tai vahingoista, jotka aiheutuvat virheellisestä asennuksesta tai käytöstä. Säilytä ohjeita aina varmassa ja helppopääsyisessä paikassa tulevia käyttökertoja varten.



- Lue toimitetut ohjeet.

### 1.1 Lasten ja taitamattomien henkilöiden turvallisuus



#### **VAROITUS!**

Tukehtumis- tai henkilövamman tai pysyvän vammautumisen vaara.

- Vähintään 8 vuotta täyttäneet lapset ja sellaiset henkilöt, joiden fyysiset, sensoriset tai henkiset kyvyt eivät ole tähän riittäviä tai joilla ei ole laitteen tuntemusta tai kokemusta sen käytöstä, saavat käyttää tätä laitetta ainoastaan silloin, kun heidän turvallisuudestaan vastaava henkilö valvoo ja ohjaa heitä käyttämään laitetta turvallisesti ja ymmärtämään sen käyttöön liittyvät vaarat.
- Laite on pidettävä 3-8-vuotiaiden lasten ja erittäin vakavasti liikuntarajoitteisten henkilöiden ulottumattomissa, ellei heitä valvota jatkuvasti.
- Alle 3-vuotiaat lapset tulee pitää kaukana laitteesta, ellei heitä valvota jatkuvasti.
- Älä anna lasten leikkiä laitteella.
- Kaikki pakkaukset tulee pitää lasten ulottumattomissa ja hävittää asianmukaisesti.
- Pidä pesuaineet lasten ulottumattomissa.
- Pidä lapset ja kotieläimet poissa laitteen luota silloin, kun laitteen luukku on auki.
- Jos laitteessa on lapsilukko, se tulee kytkeä päälle.
- Lapset eivät saa puhdistaa laitetta tai suorittaa laitteeseen käyttäjän huoltotoimenpiteitä.

## 1.2 Yleiset turvallisuusohjeet

- Älä muuta laitteen teknisiä ominaisuuksia.
- Jos kuivausrumpu asennetaan pesukoneen päälle, käytä torniasennussarjaa. Valtuutetulta jälleenmyyjältä saatavilla olevaa asennussarjaa voidaan käyttää vain laitteissa, jotka on määritetty lisävarusteen mukana toimitetuissa ohjeissa. Lue se huolellisesti ennen asennusta (katso asennusopas).
- Laite voidaan asentaa erilleen muista kalusteista tai keittiön työtason alapuolelle oikean kokoiseen tilaan (katso asennusopas).
- Älä asenna laitetta lukittavan oven, liukuoven tai vastakkaiselle puolelle kiinnitetyn oven taakse, jossa laitteen ovea ei voida avata kokonaan.
- Pohjan tuuletusaukot eivät saa olla maton tai muun lattiapäällysteen peitossa.
- HUOMAUTUS: Laitteeseen ei saa liittää ulkoista kytkintä, kuten ajastinta, eikä sitä saa liittää virtapiiriin, jonka sähkölaitos säännöllisin väliajoin kytkee päälle/pois päältä.
- Kytke pistoke pistorasiaan vasta asennuksen jälkeen. Varmista, että laitteen verkkovirtakytkentä on hyvin ulottuvilla laitteen asennuksen jälkeen.
- Jos virtajohto vaurioituu, sen saa sähkövaaran välttämiseksi vaihtaa vain valmistaja, valtuutettu huoltoliike tai vastaava ammattitaitoinen henkilö.
- Maksimitäyttömäärää 8 kg ei saa ylittää (ks. kappale "Ohjelmataulukko").
- Jos tekstiileissä on teollisten kemikaalien tahroja, niitä ei saa pestä laitteessa.
- Pyyhi mahdollinen laitteen ympärille kerääntynyt nukka ja muut materiaali jäämät pois.
- Älä käytä laitetta ilman sihtiä. Puhdista nukkasihti ennen jokaista käyttökertaa ja jokaisen käyttökerran jälkeen.
- Älä kuivaa kuivausrummussa pesemättömiä vaatteita

- Tekstiilit, joissa on ruokaöljyä, asetonia, alkoholia, petrolia, kerosiinia, tahrannoistainetta, tärpättiä, vahoja ja vahanpoistoaineita on pestävä kuumassa vedessä käyttäen runsaasti pesuainetta, ennen kuin ne voidaan kuivata kuivausrummussa.
- Kuivausrummussa ei saa kuivata vaahtokumista valmistettuja tuotteita (lateksivaahdo), suihkumyrsyjä, vettähyökkiviä tekstiilejä, kumitettuja esineitä tai vaatteita eikä vaahtokumilla täytettyjä tyynyjä.
- Noudata huuhteluaineiden ja vastaavien tuotteiden käytössä aina tuotteen valmistajan ohjeita.
- Poista pyykeistä kaikki mahdolliset sytytyslähteet, kuten savukkeensytyttimet ja tulitikut.
- VAROITUS: Älä koskaan pysäytä kuivausrumpua ennen kuivausjakson päättymistä, ellet heti ota pyykkiä rummusta ja levitä sitä kuivumaan, jotta kuumuus haihtuu.
- Kytke laite pois toiminnasta ja irrota pistoke pistorasiasta ennen ylläpitotoimien aloittamista.

## 2. TURVALLISUUSOHJEET

### 2.1 Asennus

- Poista kaikki pakkausmateriaalit.
- Vaurioitunutta laitetta ei saa asentaa tai käyttää.
- Noudata koneen mukana toimitettuja asennusohjeita.
- Siirrä laitetta aina varoen, sillä se on raskas. Käytä aina suojakäsineitä ja suojaavia jalkineita.
- Laitetta ei saa asentaa tilaan tai käyttää tilassa, jossa lämpötila voi olla alle 5 °C tai yli 35 °C.
- Varmista, että laitteen asennuspaikan lattia on tasainen, vakaa, lämmönkestävä ja puhdas.
- Varmista riittävä ilmankierto laitteen ja lattian välissä.
- Laite tulee säilyttää pystyasennossa siirtämisen aikana.
- Laitteen takaosan pinta on asetettava seinää vasten.
- Kun laite on asetettu lopulliseen asennuspaikkaan, tarkista, että se on

oikein tasapainossa vesivaakaa käyttäen. Säädä tarvittaessa laitteen säätöjalkoja.

### 2.2 Sähköliitäntä



#### **VAROITUS!**

Tulipalo- ja sähköiskuvaara.

- Kytke pistoke pistorasiaan vasta asennuksen jälkeen. Varmista, että laitteen verkkovirtakytkentä on ulottuvilla laitteen asennuksen jälkeen.
- Laite on kytkettävä maadoitettuun pistorasiaan.
- Varmista, että arvokilvessä olevat parametrit ovat verkkovirtalähteen sähköarvojen mukaisia.
- Kytke pistoke maadoitettuun pistorasiaan.
- Älä käytä jakarasioita tai jatkojohtoja.
- Älä vedä virtajohtosta pistoketta irrottaessasi. Vedä aina pistokkeesta.

- Älä koske virtajohtoon tai pistokkeeseen märillä käsillä.

## 2.3 Käyttö



### **VAROITUS!**

Virheellinen käyttö voi aiheuttaa henkilövahinkoja, sähköiskuja, tulipaloja, palovammoja tai laitteen vaurioitumisen.

- Tämä laite on tarkoitettu ainoastaan kotitalouskäyttöön.
- Älä kuivaa vaurioituneita (repeytyneitä, rispaantuneita) tekstiilejä, joissa on pehmusteita tai täytteitä.
- Jos pyykit on pesty tahranpoistoainetta käyttäen, suorita ylimääräinen huuhteluohjelma ennen kuivausohjelman käynnistämistä.
- Kuivaa vain tekstiilejä, jotka voidaan kuivata laitteessa. Noudata tekstiilien hoito-ohjemerkinä.
- Älä juo lauhdevettä/tislattua vettä tai valmista ruokaa lauhdevettä/tislattua vettä käyttäen. Se voi aiheuttaa terveysongelmia ihmisille ja eläimille.
- Älä istu tai seiso laitteen avoimen luukun päällä.
- Älä kuivaa laitteessa täysin märkiä vaatteita.

## 2.4 Sisävalo



### **VAROITUS!**

Henkilövahingon vaara.

- Näkyvää LED-säteilyä, älä katso suoraan säteeseen.
- LED-valo on tarkoitettu rummun valaisemiseen. Kyseistä valoa ei voida käyttää uudelleen muihin valaisutarkoituksiin.
- Kun sisävalo on vaihdettava, ota yhteyttä valtuutettuun huoltoliikkeeseen.

## 2.5 Hoito ja puhdistus



### **VAROITUS!**

Virheellinen käyttö voi aiheuttaa henkilövahinkoja tai laitteen vaurioitumisen.

- Älä suihkuta vettä tai käytä höyryä laitteen puhdistamiseen.
- Puhdista laite kostealla pehmeällä liinalla. Käytä ainoastaan mietoja pesuaineita. Älä käytä hankausainetta, hankaavia pesulappuja, liuottimia tai metalliesineitä.
- Varo, ettei jäähdytysjärjestelmä vaurioidu laitteen puhdistamisen yhteydessä.

## 2.6 Kompressori



### **VAROITUS!**

Laite voi muutoin vaurioitua.

- Kuivausrummun kompressori ja sen järjestelmä täyttyvät erityisellä aineella, jossa ei ole fluoria ja klooria sisältävää hiilivetyä. Tämän järjestelmän on oltava tiivis. Järjestelmävaurio voi aiheuttaa vuodon.

## 2.7 Huoltopalvelu

- Kun laite on korjattava, ota yhteyttä valtuutettuun huoltopalveluun.
- Käytä vain alkuperäisiä varaosia.

## 2.8 Hävittäminen



### **VAROITUS!**

Henkilövahinko- tai tukehtumisvaara.

- Irrota laite sähköverkosta ja vedenjakelusta.
- Leikkaa virtajohto laitteen läheltä ja hävitä se.
- Poista luukun lukitus, jotta lapset ja eläimet eivät voisi jäädä kiinni rummun sisälle.
- Hävitä laite paikallisten kotitalouksien sähkö- ja elektroniikkalaiteromua (WEEE) koskevien määräyksien mukaisesti.

### 3. TUOTTEEN KUVAUS

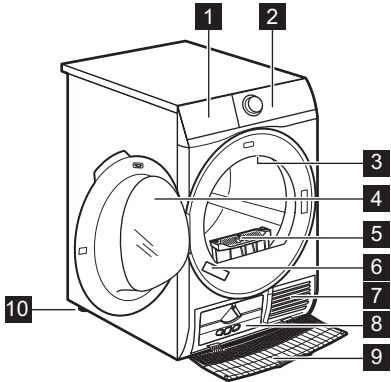



- 1 Tyhjä vesisäiliö
- 2 Ohjauspaneeli
- 3 Sisävalo
- 4 Laitteen luukku
- 5 suodatin
- 6 Arvokilpi
- 7 Tuuletusaukot
- 8 Lämmönvaihtimen kansi
- 9 Lämmönvaihtimen suojus
- 10 Säädettävä jalka

**i** Luukun käteisyttä voidaan vaihtaa laitteen täyttämisen helpottamiseksi ja asentamisen helpottamiseksi. (katso erillinen esite).

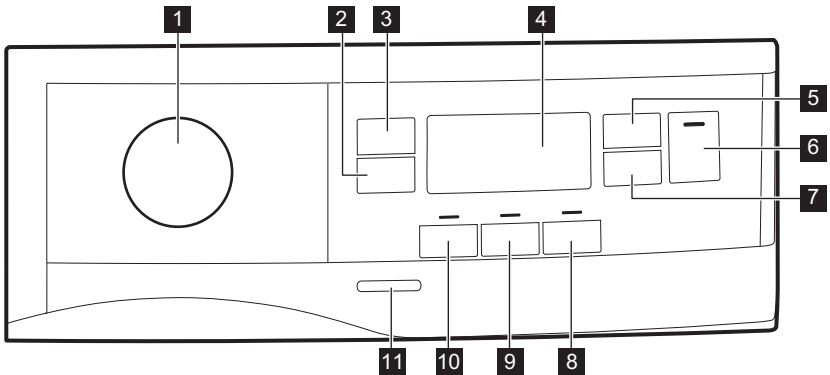
### 4. KÄYTTÖPANEELI











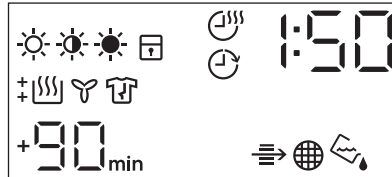



- 1 Ohjelmanvalitsin ja ● NOLLAA-kytkin
- 2 Extra anti veek (Rypistymisenesto) -kosketuspainike
- 3 Torrhetsgrad (Kuivuusaste) - kosketuspainike
- 4 Näyttö
- 5 Tidsinst. Torkning (Kuivusaika) - kosketuspainike
- 6 Start/Pause (Käynnistä/Tauko) - kosketuspainike
- 7 Fördröjd Start (Ajastin) - kosketuspainike
- 8 End alarm (Äänimerkki) - kosketuspainike
- 9 Lämpötila - kosketuspainike
- 10 Kierrosluku - kosketuspainike
- 11 Veden määrä - kosketuspainike

- 9**  Reverser.+ (S.vaihtoPlus) - kosketuspainike
- 10**  Extra tyst (Extra Hiljainen) - kosketuspainike
- 11**  Virtapainike

 Paina kosketuspainikkeita sormella symbolin alueella tai lisätoiminnon nimen kohdalla. Älä käytä käsineitä, kun käytät käyttöpaneelia. Varmista, että käyttöpaneeli on aina puhdas ja kuiva.

## 4.1 Näyttö



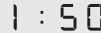
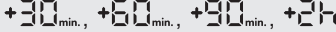





Näytön symboli	Symbolin kuvaus
	pyykkien kuivuustasot: Strykorrh (Silityskuiva), Skåporrh (Kaappikuiva), Extra Torrh (Erittäin Kuiva)
	Tidsinst. Torkning (Ajustettu kuivaus) -lisätoiminto toiminnassa
	Fördröjd Start (Ajastin) -lisätoiminto on toiminnassa
	merkkivalo: <i>Tarkista lämmönvaihdin</i>
	merkkivalo: <i>puhdistasihti</i>
	merkkivalo: <i>tyhjennä vesisäiliö</i>
	lapsilukko on toiminnassa
	virheellinen valinta tai nappi on ● "Nollaa"-asennossa
	merkkivalo: <i>kuivausvaihe</i>
	merkkivalo: <i>jäähdytysvaihe</i>
	merkkivalo: <i>rypistymisenestovaihe</i>
	ohjelman kesto
	rypistymisenestovaiheen oletuksen lisä: +30min, +60min, +90min, +2h)



Näytön symboli	Symbolin kuvaus
: 10 - 2 : 00	Tidsinst. Torkning (Ajastettu kuivaus) -ohjelman valinta (10 min - 2 h)
1 h - 20 h	Fördrojd Start (Ajastin) -ohjelman valinta (1 h - 20 h)

## 5. OHJELMATAULUKKO

Ohjelma	Täyttömäärä 1)	Ominaisuudet / Tekstiilityyppi <sup>2)</sup>
 <sup>3)</sup> Bomull (Puuvilla) <b>Eco</b>	<b>8 kg</b>	Ohjelma puuvillatekstiilien kuivaamiseen "puuvilla kaappikuiva" -kuivuustasoon maksimaalisella energiansäästöllä. / 
Bomull (Puuvilla)	<b>8 kg</b>	Ohjelma kaikenlaisten puuvillatekstiilien kuivaamiseen kaappikuiviksi. / 
Syntet (Siliävät)	<b>3,5 kg</b>	Tekokuidut tai sekoitekuidut. / 
Skonprogram (Hellävarainen)	<b>4 kg</b>	Arkalaatuiset tekstiilit, kuten viskoosi, raion, akryyli ja niiden seokset. / 
Täcken (Peitot)	<b>3 kg</b>	Tavalliset tai parivuoteen peitot ja tyynyt (höyhen-, untuva- tai synteettisellä täytteellä). / 
Uppfräschning (Raikastus)	<b>1 kg</b>	Säilössä olleiden tekstiilien raikastus.
Siden (Silkki) 	<b>1 kg</b>	Käsinpestävien silkkiwaatteiden hellävarainen kuivaus. / 

Ohjelma	Täyttömäärä 1)	Ominaisuudet / Tekstiilityyppi <sup>2)</sup>
Ylle (Villa)  	1 kg	<p>Villavaatteet. Hellävarainen kuivaus käsinpesäville villavaatteille. Poista pyykkit välittömästi ohjelman päätyttyä.</p> <div style="text-align: center;">  <p><b>WOOL HAND WASH SAFE</b></p> </div> <p>Tämän koneen villan kuivausohjelma on The Woolmark Company -yhtiön hyväksymä merkillä «käsinpesu» varustettujen villatekstiilien kuivaamiseen, kun vaatteet kuivataan tämän koneen valmistajan ohjeiden mukaisesti. Noudata tekstiilin hoito-ohjemerkitöjen muita pyykinpesuohjeita. M1525 Woolmark-symboli on lukuisten eri maiden sertifiointimerkki.</p>
Outdoor 	2 kg	<p>Ulkovaatteet, tekniset, urheilukankaat, vettä hylkivät ja hengittävät takit, irrotettavalla fleecedpaidalla tai sisäosalla varustetut ulkoilutakit. Voidaan kuivata kuivausrummussa.</p>
Denim	4 kg	<p>Vapaa-ajanvaatteet, esim. farkarit, college-paidat, joissa on eripaksuisia kohtia (esim. kaulukset, hihansuut ja saumat).</p>
Sängkläder (Vuodevaatteet) <b>XL</b>	4,5 kg	<p>Jopa kolme vuodevaatesettiä, joista yksi voi olla kahden hengen setti.</p>
Blandat (Mix) <b>XL</b>	6 kg	<p>Sekapyykki (puuvilla, puuvillan ja tekokuidun seokset ja tekokuitu).</p>

1) Maksimipaino viittaa kuivaan pyykkiin.

2) Katso tekstiilin merkinnän merkitykset luvusta *VIHJEITÄ JA NEUVOJA: Pyykin valmistaminen*.

3)  Bomull (Puuvilla) Skåptorrt (Kaappikuiva) ECO -ohjelma on "Standardi puuvillaohjelma" Euroopan komission asetuksen 392/2012 mukaisesti. Sopii määrän normaalin puuvillapyykin kuivaukseen. Energiankulutuksen kannalta tehokkain määrän puuvillapyykin kuivausohjelma.

## 6. LISÄTOIMINNOT

### 6.1 Extra anti veck (Rypistymisenesto)

Pidentää kuivausohjelman lopussa olevaa rypistymisenestovaihetta 30, 60, 90 minuutilla tai 2 tunnilla. Tämä toiminto vähentää ryppyä. Pyykit voidaan ottaa pois koneesta rypistymisenestovaiheen aikana.

### 6.2 Torrhetsgrad (Kuivuusaste)

Tämä toiminto lisää pyykin kuivuustasoa. Valittavissa on kolme asetusta:

-  Extra Torrt (Erittäin Kuiva)
-  Skåptorrt (Kaappikuiva)
-  Stryktorrt (Silityskuiva)

### 6.3 Tidsinst. Torkning (Kuivausaika)

Voit asettaa ohjelman keston 10 minuutin ja 2 tunnin välillä. Vaadittu kesto on suhteessa laitteen pyykkimäärään.

-  Suosittelemme, että asetat lyhyen keston pienille pyykkimäärille tai kuivatessasi vain yhtä tekstiiliä.

### 6.4 Tidsinst. Torkning (Kuivausaika) virta Ylle (Villa) ohjelmat

Lisätoiminto sopii Ylle (Villa)-ohjelmaan lopullisen kuivuustason säätöä varten.

### 6.5 End alarm (Äänimerkki)

Äänimerkki aktivoituu:

- ohjelman päättyessä
- rypistymisenestovaiheen alussa ja lopussa
- vaiheen keskeytys.

Oletusarvona äänimerkki on aina käytössä. Tämän toiminnon avulla äänimerkki voidaan ottaa käyttöön tai poistaa käytöstä.

-  Voit aktivoida End alarm (Äänimerkki)-lisätoiminnon kaikkiin ohjelmiin.

### 6.6 Reverser.+ (S.vaihtoPlus)

Lisää rummun kääntymistiheyttä pyykkien sotkeutumisen vähentämiseksi. Tasaisempaa kuivaustulosta varten ja ryppyjen vähentämiseksi. Suositellaan suurille tai pitkille tekstiileille (esim. lakanat, housut, pitkät mekot).

### 6.7 Extra tyst (Extra Hiljainen)

Laitte toimii alhaisella äänitasolla vaikuttamatta kuivaustulokseen. Laitte toimii hitaasti ja ohjelman keston on pitempi.

## 6.8 Lisätoiminnot-taulukko





Ohjelmat <sup>1)</sup>	☀️ Torrhetsgrad (Kuivuuaste)			👕 Extra anti veck (Rypis- tymise- nesto)	📄 Extra tyst (Extra Hiljai- nen)	🔄 Re- verser. + (S.vaih- toPlus)	🕒 Tid- sinst. Tork- ning (Kui- vausai- ka)
	☀️	☀️	☀️				
👕 Bomull (Puuvil- la) <b>Eco</b>		■		■			
Bomull (Puuvilla)	■	■	■	■	■	■	■
Syntet (Siliävät)	■	■	■	■	■	■	■
Skonprogram (Hellä- varainen)		■		■			
Täcken (Peitot)		■					
Uppfräschning (Rai- kastus)				■			
Siden (Silkki) 🧵		■		■			
Ylle (Villa) 🌀 🧵							■ <sup>2)</sup>
Outdoor 🌿		■					
Denim	■	■		■		■	
Sängkläder (Vuode- vaatteet) <b>XL</b>	■	■	■	■		■	
Blandat (Mix) <b>XL</b>	■	■		■		■	■

<sup>1)</sup> Ohjelman asettamisen yhteydessä voit asettaa 1 tai useamman lisätoiminnon. Voit kytkeä ne toimintaan tai pois toiminnasta painamalla vastaavaa kosketuspainiketta.

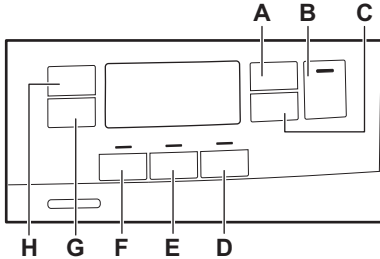
<sup>2)</sup> Katso kappale LISÄTOIMINNOT: Ylle (Villa) -ohjelman Tidsinst. Torkning (Ajastettu kuivaus)

## 7. ASETUKSET



- A.**  Tidsinst. Torkning (Kuivausaika) - kosketuspainike
- B.**  Start/Pause (Käynnistä/Tauko) - kosketuspainike
- C.**  Fördrojd Start (Ajastin) - kosketuspainike
- D.**  End alarm (Äänimerkki) - kosketuspainike
- E.**  Reverser.+ (S.vaihtoPlus) - kosketuspainike
- F.**  Extra tyst (Extra Hiljainen) - kosketuspainike
- G.**  Extra anti veck (Rypistymisenesto) -kosketuspainike
- H.**  Torrhetsgrad (Kuivuusaste) - kosketuspainike

### 7.1 Lapsilukko

Tämä lisätoiminto estää lapsia leikkimästä laitteella ohjelman ollessa käynnissä. Kosketuspainikkeet on lukittu.

Ainoastaan virtapainike toimii.

#### Lapsilukko-lisätoiminnon kytkeminen toimintaan:

1. Kytke laite toimintaan painamalla virtapainiketta.
2. Paina ja pidä alhaalla kosketuspainiketta (D) muutaman sekunnin ajan. Lapsilukon merkkivalo syttyy.



Lapsilukko voidaan poistaa käytöstä ohjelman ollessa käynnissä. Paina ja pidä alhaalla samoja kosketuspainikkeita, kunnes lapsilukon merkkivalo sammuu. Lapsilukko-toiminto ei ole käytettävissä 8 sekuntiin laitteen päälle kytkemisen jälkeen.

### 7.2 Jäljelle jäävän kosteustason säätäminen



Aina kun siirryt "Jäljelle jäävän pyykin kosteustason säätäminen" -tilaan, aikaisemmin asetettu jäljelle jäävä kosteustaso vaihtuu seuraavaan arvoon (esim. aikaisemmin asetettu arvo - 2 - vaihtuu arvoon - 1 -).

Jäljelle jäävän kosteustason oletusasetuksen muuttaminen:

1. Kytke laite toimintaan painamalla virtapainiketta.
2. Valitse haluamasi ohjelma ohjelmanvalitsimella.
3. Odota noin 8 sekuntia.
4. Paina ja pidä alhaalla painikkeita (F) ja (E) samanaikaisesti. Jokin seuraavista merkkivaloista syttyy:
  - - 0 - maksimaalinen kuivuus
  - - 1 - pyykin suurempi kuivuus
  - - 2 - pyykin vakiokuivuus
5. Paina ja pidä alhaalla painiketta (F) ja (E) uudelleen, kunnes oikean tason merkkivalo syttyy.



Jos näyttö palaa normaaliin tilaan (vaiheessa 2 valitun ohjelman aika tulee näkyviin) jäljelle jäävän kosteustason asettamisen aikana, paina ja pidä alhaalla painikkeita (F) ja (E) uudelleen siirtyäksesi "Jäljelle jäävän pyykin kosteustason säätäminen" -tilaan (aikaisemmin asetettu jäljelle jäävä kosteustaso vaihtuu seuraavaan arvoon).

6. Voit hyväksyä valitun jäljelle jäävän kosteustason odottamalla 5 sekuntia, jolloin näyttö palaa normaaliin tilaan.

Dryness Level (Kuivuusaste)	Näytön symboli
- □ - maksimaalinen kuivuus	+ (    )
-   - pyykin suurempi kuivuus	+ (   )
- 2 - pyykin vaikiokuivuus	(  )

## 8. KÄYTTÖÖNOTTO



Takarummun lukitukset poistuvat automaattisesti, kun kuivausrumpu käynnistetään ensimmäistä kertaa. Laitteesta voi tällöin kuulua ääntä.

### Takarummun lukitusten avaaminen:

1. Kytke laitteeseen virta.
2. Aseta mikä tahansa ohjelma.
3. Paina Käynnistä/Tauko-painiketta. Rummun kiertäminen käynnistyy. Takarummun lukitukset poistuvat käytöstä automaattisesti.

### Ennen kuin kuivaat laitteella pyykin:

- Puhdista kuivausrummun rumpu kostealla liinalla.

## 7.3 Vesisäiliön merkkivalo

Vesisäiliön merkkivalo palaa oletuksena. Se syttyy, kun ohjelma päättyy tai kun vesisäiliön tyhjennys on tarpeen.



Jos "tyhjennyssarja" asennetaan (lisävaruste), laite tyhjentää vesisäiliön automaattisesti. Tässä tapauksessa suosittelemme vesisäiliön merkkivalon pois päältä kytkemistä.

### Vesisäiliön merkkivalon kytkeminen pois päältä:

1. Kytke laite toimintaan painamalla virtapainiketta.
2. Odota noin 8 sekuntia.
3. Paina ja pidä alhaalla kosketuspainikkeita (H) ja (G) samanaikaisesti.

Näytössä näkyy jokin seuraavista:

- Näytössä näkyy "Pois". Viiden sekunnin jälkeen näyttö palaa normaaliin tilaan.
- Näytössä näkyy "Päällä". Viiden sekunnin jälkeen näyttö palaa normaaliin tilaan.

- Käynnistä yhden tunnin ohjelma pyykin ollessa kosteaa.



Kuivausohjelman alussa (ensimmäiset 3-5 min) laitteesta voi kuulua hieman kovempi ääni. Tämä johtuu kompressorin käynnistymisestä. Tämä on normaalia kompressorilla toimivissa laitteissa (esim. jääkaapit ja pakastimet).

## 8.1 Epätavallinen haju

Laite on pakattu tiiviisti.

Epätavallista hajua voi esiintyä, kun tuote poistetaan pakkauksesta. Tämä on normaalia uusien tuotteiden kohdalla.

Laite on valmistettu erilaisista materiaaleista, jotka voivat muodostaa epätavallista hajua.

Ajan kuluessa epätavallinen haju häviää vähitellen muutaman kuivauskerran jälkeen.

## 8.2 Äänet

- i** Kuivausohjelman eri vaiheiden aikana voi kuulua erilaisia ääniä. Ne ovat normaaleja toiminnan ääniä.

### Käynnissä oleva kompressori.

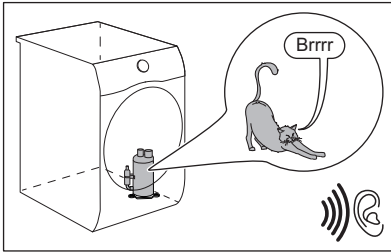

### Pyörivä rumpu.

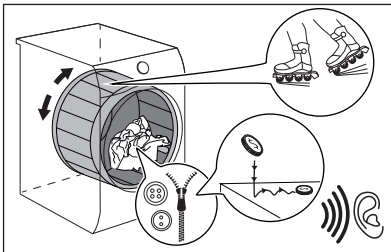

### Käynnissä olevat puhaltimet.

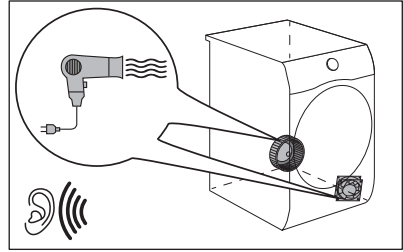

### Käynnissä oleva pumppu ja kosteuden siirto säiliöön.

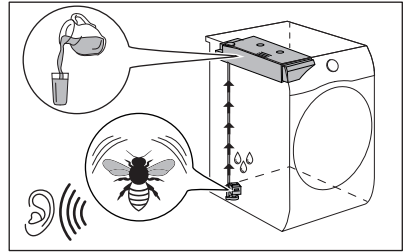

## 9. PÄIVITTÄINEN KÄYTTÖ

### 9.1 Ohjelman käynnistäminen ilman ajastusta

1. Valmistele pyykki ja täytä laite.

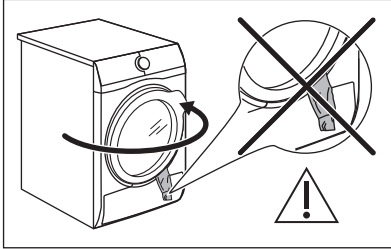

#### HUOMIO!

Varmista, ettei pyykki jää laitteen luukun ja kumitiivisteiden väliin luukun sulkemisen yhteydessä.

2. Kytke laite toimintaan painamalla virtapainiketta.
3. Aseta oikea ohjelma ja lisätoiminnot pyykin lajin mukaan.

Ohjelman kesto näkyy näytössä.



Todellinen kuivausaika riippuu pyykkien laadusta (määrä ja koostumus), huoneenlämpötilasta sekä pyykkien kosteudesta linkouksen kuivausvaiheen jälkeen.

4. Paina Start/Pause (Käynnistä/ Tauko)-kosketuspainiketta. Ohjelma käynnistyy.

### 9.2 Ohjelman käynnistäminen ajastuksella

1. Aseta oikea ohjelma ja lisätoiminnot pyykin lajin mukaan.
2. Paina ajastimen painiketta toistuvasti, kunnes haluamasi viive näkyy näytössä.



Voit asettaa ohjelman käynnistymään 1 tuntiin ja 20 tuntiin välisellä viiveellä.

3. Paina Start/Pause (Käynnistä/ Tauko)-kosketuspainiketta. Näytössä näkyy ajastimen ajanlaskenta. Kun asetettu aika on kulunut loppuun, ohjelma käynnistyy.

### 9.3 Ohjelman muuttaminen

1. Kytke laite pois toiminnasta painamalla virtapainiketta.
2. Kytke laite toimintaan painamalla virtapainiketta.
3. Valitse ohjelma.

#### Vaihtoehtoisesti:

1. Kierrä valitsin ● "Nollaa"-asentoon.
2. Odota yhden sekunnin ajan. Näytössä näkyy — — —.
3. Valitse ohjelma.

### 9.4 Ohjelman päättyessä

Kun ohjelma on päättynyt:

- Laitteesta kuuluu jaksoittainen äänimerkki.
- Näytössä näkyy 0 : 0 0
- Merkkivalo palaa.
- Suodattimen merkkivalo ja säiliön merkkivalo voivat syttyä.
- Merkkivalo Start/Pause (Käynnistä/ Tauko) palaa.

Laite toimii rypistymisenestovaiheella edelleen 30 minuuttia tai sitä kauemmin, jos Extra anti veck (Rypistymisenesto)-lisätoiminto on kytketty päälle (ks. luku *Lisätoiminto - Extra anti veck (Rypistymisenesto)*).



Rypistymisenestovaihe vähentää rypistymistä.

Voit poistaa pyykin ennen kuin rypistymisenestovaihe on päättynyt. Suosittelemme parempien tuloksien saavuttamiseksi, että pyykki poistetaan vasta sitten, kun toiminto on lähes päättynyt.

Kun rypistymisenestovaihe on päättynyt:

- Näytössä näkyy edelleen 0 : 0 0



- Merkkivalo  on pois päältä.
- Suodattimen merkkivalo  ja säiliön merkkivalo  jäävät palamaan.
- Start/Pause (Käynnistä/Tauko) sammuu.

1. Kytke laite pois toiminnasta painamalla virtapainiketta.
2. Avaa laitteen luukku.
3. Ota pyykki pois koneesta.
4. Sulje laitteen luukku.

Heikkojen kuivaustulosten mahdolliset syyt:

- Oletuskuivuustason sopimaton asetus. Katso luku *Oletuskuivuustason säätäminen*
- Huoneenlämpötila on liian alhainen tai liian korkea. Optimaalinen huoneenlämpötila on 18 °C - 25 °C.

## 10. VIHJEITÄ JA NEUVOJA

### 10.1 Pyykin valmisteleminen



Pesuohjelman jälkeen pyykki ovat usein sotkeutuneet yhteen.

Yhteen sotkeutuneiden pyykkien kuivaus on tehontonta.

Varmista tehokas ilmankierto ja tasainen kuivaustulos ravistamalla pyykkejä ja lisäämällä ne yksi kerrallaan kuivausrumpuun.

Tehokkaan kuivauksen varmistaminen:

- Sulje vetoketjut.
- Sulje untuvapeittojen kiinnittimet.
- Siteitä tai nauhoja (esim. esiliinan nauhat) ei saa kuivata irrallaan. Sido ne ennen ohjelman käynnistämistä.
- Tyhjennä kaikki taskut.
- Kun vaatteiden sisällä on puuvillakerros, käännä ne nurinpäin. Puuvillakerroksen on oltava ulospäin.
- Aseta aina käsiteltävään pyykkiin sopiva ohjelma.



**Puhdista aina sihti ja tyhjennä vesisäiliö ohjelman päättyessä.**

### 9.5 Valmiustila-toiminto





Energiankulutuksen vähentämiseksi tämä toiminto kytkee laitteen automaattisesti pois toiminnasta:

- 5 minuutin kuluttua, jos ohjelmaa ei käynnistetä.
- 5 minuutin kuluttua ohjelman päättymisestä.



Aika vähenee 30 sekuntiin, jos valitsin on ● "Nollaa"-asennossa.

- Älä sekoita vaaleita ja tummia vaatteita.
- Vähennä tekstiilien kutistumista valitsemalla puuvilla-, jersey- tai trikoovaatteisiin sopiva ohjelma.
- Älä ylitä Ohjelmat-luvussa annettua tai näytössä näkyvää maksimitäyttömäärää.
- Kuivaa ainoastaan kuivausrummussa kuivattavia tekstiilejä. Katso soveltuvuus tekstiilin hoito-ohjemerkinästä.
- Suuria ja pieniä kappaleita ei saa kuivata yhdellä kertaa. Pienet kappaleiden sisään, jolloin ne jäävät kosteiksi.
- Ravista suuria vaatekappaleita ja tekstiilejä ennen niiden asettamista kuivausrumpuun. Täten vältetään kosteat kohdat tekstiilin sisällä kuivauksen jälkeen.

Tekstiilin merkintä	Kuvaus
	Kuivausrummussa kuivattava tekstiili.
	Kuivausrummussa korkeissa lämpötiloissa kuivattava tekstiili.
	Kuivausrummussa vain alhaisissa lämpötiloissa kuivattava tekstiili.
	Tekstiili, jota ei saa kuivata kuivausrummussa.

## 11. HOITO JA PUHDISTUS

### 11.1 Sihdin puhdistaminen



#### **HUOMIO!**

Vältä sihdin puhdistamista vedellä. Hävitä nukka sen sijaan roska-astiaan (vältä muovikuidun pääsyä vesistöön).



Puhdista sihti säännöllisesti parhaan kuivaustehon saavuttamiseksi. Sihdin tukokset pidentävät ohjelmien kestoa ja lisäävät energiankulutusta. Puhdista sihti kädellä ja tarvittaessa pölynimurilla.

1.

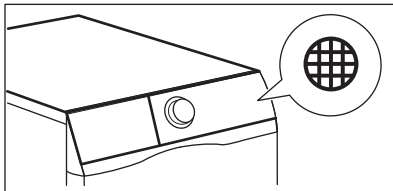

2.

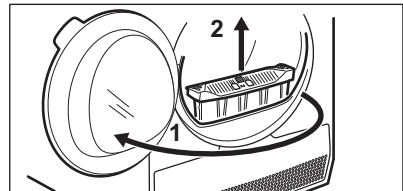

3.

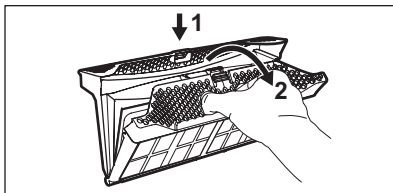

4.

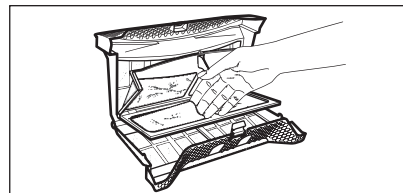

5. 1)

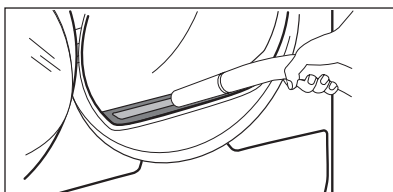

6.

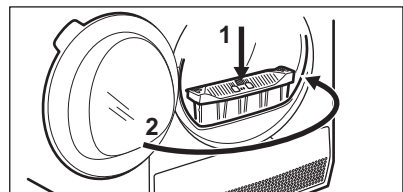

1) Poista tarvittaessa nukka sihdin liitoksesta ja tiivisteestä. Voit käyttää imuria.

## 11.2 Vesisäiliön tyhjentäminen

1.

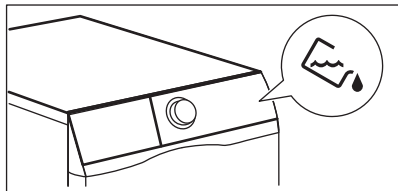

2.

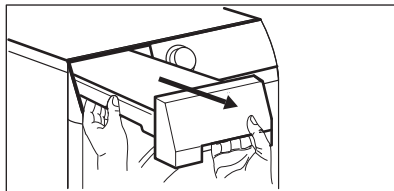

3.

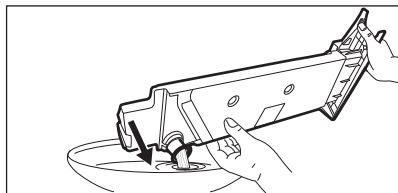

4.

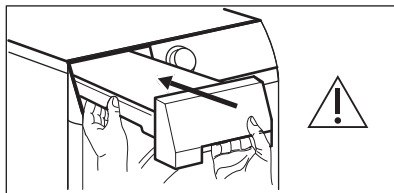

Voit käyttää vesisäiliön vettä tislattun veden sijasta (esim. höyrösiilykseen). Poista liat suodattimella ennen veden käyttämistä.

## 11.3 Lämmönvaihtimen puhdistaminen

1.

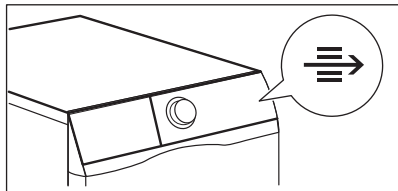

2.

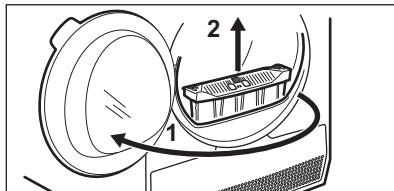

3.

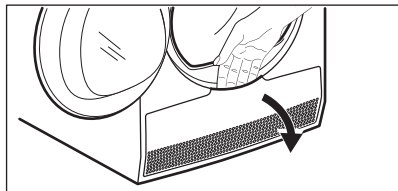

4.

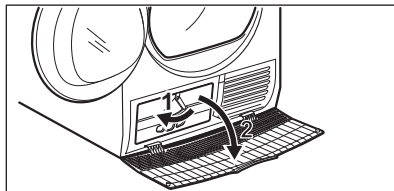

5.

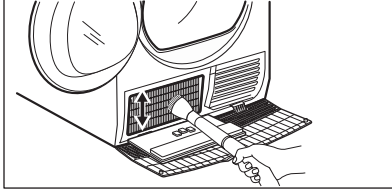

6.

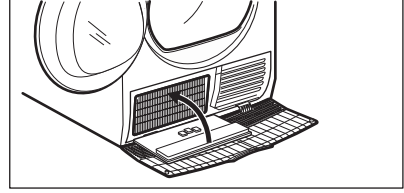

7.

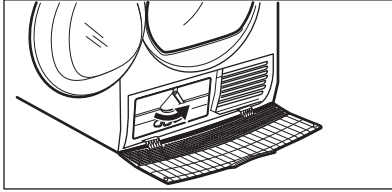

8.

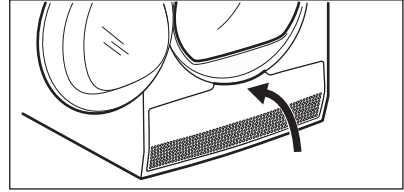

9.

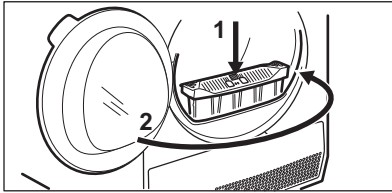

**HUOMIO!**

Metallipintaan ei saa koskea paljain käsin.  
Henkilövahingon vaara.  
Käytä suojakäsineitä.  
Puhdista varoen, jotta metallipinta ei vaurioidu.

**11.4 Kosteusanturin puhdistaminen**



**HUOMIO!**

Kosteusanturin vaurioitumisvaara. Älä puhdista anturia hankausaineilla tai teräsvillalla.

Parhaan kuivaustuloksen varmistamiseksi laitteessa on metallinen kosteusanturi. Se sijaitsee luukkualueen sisäpuolella.

Ajan kuluessa anturin pintaan voi kertyä epäpuhtauksia, jotka heikentävät kuivaustehoa.

Suosittelemme puhdistamaan anturin vähintään 3–4 kertaa tai jos kuivausteho heikentyy.

Puhdista pesusienen karkeammalla puolella käyttäen hiukan viinietikkaa tai tiskiainetta.

Anturin puhdistaminen:

1. Avaa luukku.
2. Puhdista kosteusanturin pinnat pyyhkimällä metallipinta useita kertoja.

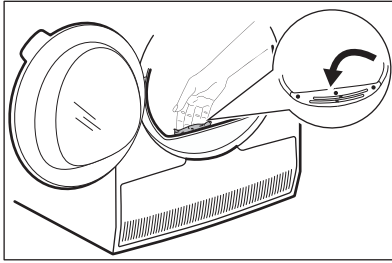

## 11.5 Rummun puhdistaminen



### **VAROITUS!**

Irrota laite sähköverkosta ennen sen puhdistamista.

Puhdista rumpun sisäosa ja sen nostimet miedolla pesuaineella. Kuivaa puhdistetut pinnat pehmeällä liinalla.



### **HUOMIO!**

Älä puhdista rumpua hankausaineilla tai teräsvillalla.

## 11.6 Käyttöpaneelin ja ulkokuoren puhdistaminen

Puhdista käyttöpaneeli ja ulkokuori miedolla pesuaineella.

Käytä kosteaa liinaa. Kuivaa puhdistetut pinnat pehmeällä liinalla.



### **HUOMIO!**

Älä käytä kalusteiden puhdistusaineita tai puhdistusaineita, jotka voivat aiheuttaa korroosiota.

## 11.7 Tuuletuskanavien puhdistaminen

Poista tuuletuskanaviin kerääntynyt nukka pölynimurilla.

# 12. VIANMÄÄRITYS

Ongelma	Mahdollinen ratkaisu
Laite ei kytkeydy toimintaan.	Varmista, että pistoke on kiinnitetty pistorasiaan.
	Tarkista asunnon sähkötaulun sulake (sulakekaapista).
Pesuohjelma ei käynnisty.	Paina Start/Pause (Käynnistä/Tauko).
	Tarkista, että laitteen luukku on suljettu.
Laitteen luukkua ei voi sulkea.	Tarkista, että sihti on asetettu oikein paikalleen.
	Varmista, ettei pyykki jää laitteen luukun ja kumitiivisteeseen väliin.
Laite pysähtyy toiminnan aikana.	Tarkista, että vesisäiliö on tyhjä. Käynnistä ohjelma painamalla uudelleen painiketta Start/Pause (Käynnistä/Tauko).
	Täyttömäärä on liian pieni, lisää pyykkiä tai käytä Tidsinst. Torkning (Ajastettu kuivaus)-ohjelmaa.
Ohjelman kesto on liian pitkä tai kuivaustulos on heikko. <sup>1)</sup>	Varmista, että pyykin paino sopii ohjelman kesto.

Ongelma	Mahdollinen ratkaisu
	Varmista, että sihti on puhdas.
	Pyykki on liian märkää. Linkoa pyykki uudelleen pesukoneessa.
	Varmista, että huoneenlämpötila on yli +5 °C ja alle +35 °C. Optimaalinen huoneenlämpötila on 18 °C - 25 °C.
	Aseta Tidsinst. Torkning (Ajastettu kuivaus) tai Extra Torrt (Erittäin Kuiva) -ohjelma. <sup>2)</sup>
Näytössä näkyy — — —.	Jos haluat asettaa uuden ohjelman, kytke laite pois toiminnasta ja uudelleen toimintaan.
	Varmista, että lisätoiminnot sopivat valittuun ohjelmaan.
Näytössä näkyy virhekoodi (esim. E51).	Kytke laite pois toiminnasta ja toimintaan. Käynnistä uusi ohjelma. Jos ongelma toistuu, ota yhteys huoltoliikkeeseen.

1) Ohjelma päättyy automaattisesti enintään 5 tunnin kuluttua.

2) Jotkin kohdat voivat jäädä kosteiksi suurikokoisia kappaleita kuivatessa (esim. lakanat).

## 12.1 Jos kuivaustulos ei ole tyydyttävä

- Asetettu ohjelma oli virheellinen.
- Sihti on tukossa.
- Lämmönvaihdin on tukkiutunut.
- Laitteessa oli liikaa pyykkiä.
- Rumpu on likainen.
- Johtavuusanturin virheellinen asetus (ks. parempi asetus

kappaleesta "Asetukset - Jäljelle jäävän pyykin kosteustason säätäminen").

- Tuuletusaukot ovat tukossa.
- Huoneenlämpötila on liian alhainen tai korkea (optimaalinen huoneenlämpötila 18 °C - 25 °C)

## 13. TEKNISET TIEDOT

Korkeus x leveys x syvyys	850 x 596 x 638 mm (enintään 662 mm)
Maksimisyvyys laitteen luukun ollessa auki	1107 mm
Maksimileveys laitteen luukun ollessa auki	958 mm
Säädettävä korkeus	850 mm (+ 15 mm - jalkojen säätö)
Rummun tilavuus	118 l
Maksimitäyttömäärä	8 kg

Jännite	230 V
Taajuus	50 Hz
Äänitaso	66 dB
Kokonaisteho	900 W
Energiatehokkuusluokka	<b>A++</b>
Standardin puuvillaohjelman energiankulutus täydellä täyttömäärällä. <sup>1)</sup>	<b>1,99 kWh</b>
Standardin puuvillaohjelman energiankulutus osittaisella täyttömäärällä. <sup>2)</sup>	<b>1,07 kWh</b>
Vuosittainen energiankulutus <sup>3)</sup>	234,70 kWh
Päällä-tilan tehoabsorptio <sup>4)</sup>	0,13 W
Pois toiminnasta tilan tehoabsorptio <sup>4)</sup>	0,13 W
Käyttötapa	Kotitalous
Sallittu ympäristön lämpötila	+ 5 °C - + 35 °C
Suojakansi takaa kiinteiden hiukkasten ja kosteuden suojaustason, lukuun ottamatta kuitenkin matalajännitteisiä laitteita, joissa ei ole kosteusuojaa	<b>IPX4</b>
Tämä tuote sisältää ilmatiiviisti suljettua fluorattuja kasviuonekaasuja	
Kaasun nimike	R134a
Paino	0,30 kg
Lämmityspotentiaali (GWP)	1430

<sup>1)</sup> Standardin EN 61121 mukaisesti. 8 kg puuvillapyykkiä, linkousnopeus 1000 kierr./min.

<sup>2)</sup> Standardin EN 61121 mukaisesti. 4 kg puuvillapyykkiä, linkousnopeus 1000 kierr./min.

<sup>3)</sup> Energiankulutus vuodessa yksikössä kWh, perustuu standardin puuvillaohjelman 160 kuivauskierrokseen täydellä ja osittaisella täyttömäärällä, ja vähän energiaa kuluttavien tilojen energiankulutus. Kierroksen todellinen energiankulutus riippuu laitteen käytettävästä (MÄÄRÄYS (EU) Nro 392/2012).

<sup>4)</sup> Standardin EN 61121 mukaisesti.

Yllä olevan taulukon tiedot ovat Euroopan unionin komission asetuksen 392/2012 mukaiset direktiivin 2009/125/EY vaatimuksien mukaisesti.

### 13.1 Kulutusarvot

Ohjelma	Linkousnopeus/jäännöskosteus	Kuivausai- ka <sup>1)</sup>	Energian- kulutus <sup>2)</sup>
Bomull (Puuvilla) Eco 8 kg			

Ohjelma	Linkousnopeus/jäännöskosteus	Kuivausai- ka <sup>1)</sup>	Energian- kulutus <sup>2)</sup>
Skåptorrt (Kaappi- kuiva)	1400 kierrosta/min 50%	130 min.	1,67 kWh
	1000 kierrosta/min 60%	154 min.	1,99 kWh
Bomull (Puuvilla) 8 kg			
Stryktorrt (Silityskui- va)	1400 kierrosta/min 50%	97 min.	1,21 kWh
	1000 kierrosta/min 60%	118 min.	1,51 kWh
Bomull (Puuvilla) <b>Eco</b> 4 kg			
Skåptorrt (Kaappi- kuiva)	1400 kierrosta/min 50%	78 min.	0,92 kWh
	1000 kierrosta/min 60%	89 min.	1,07 kWh
Syntet (Siliävät) 3,5 kg			
Skåptorrt (Kaappi- kuiva)	1200 kierrosta/min 40%	55 min.	0,60 kWh
	800 kierrosta/min 50%	67 min.	0,75 kWh

1) Osittaisten täyttömäärien kohdalla ohjelman kesto on lyhyempi ja laite kuluttaa vähemmän energiaa.

2) Virheellinen ympäristölämpötila ja/tai huonosti lingotut pyykkit voivat pidentää ohjelman kestoa ja lisätä energiankulutusta.



## 14. PIKAOPAS

### 14.1 Päivittäinen käyttö

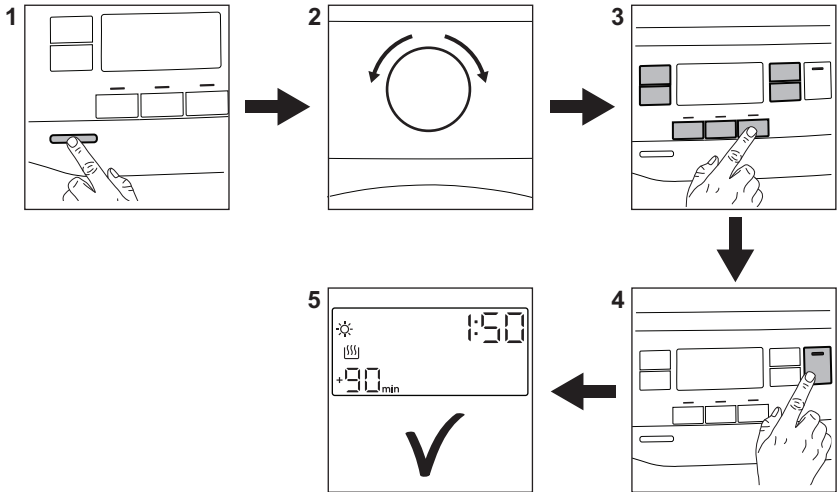

1. Kytke laite toimintaan painamalla virtapainiketta.
2. Valitse haluamasi ohjelma ohjelmanvalitsimella.
3. Ohjelman asettamisen yhteydessä voit asettaa 1 tai useamman erikoislisätoiminnon. Kytke lisätoiminto toimintaan tai pois toiminnasta koskettamalla vastaavaa painiketta.
4. Käynnistä ohjelma koskettamalla **Käynnistä/Tauko**-painiketta.
5. Laite käynnistyy.

### 14.2 Sihdin puhdistaminen

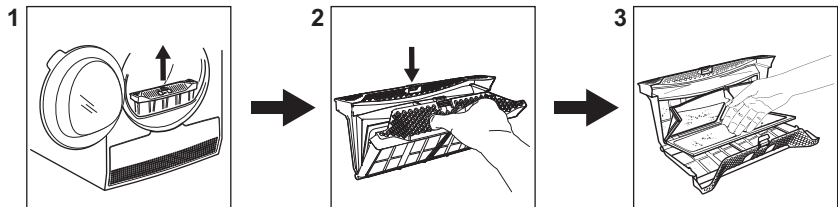

Sihdin symboli  syttyy näyttöön kunkin ohjelman päätyttyä ja sihti on puhdistettava.

## 14.3 Ohjelmataulukko

Ohjelma	Täyttömäärä 1)	Ominaisuudet / Tekstiilityyppi
 2) Bomull (Puuvilla) Eco	8 kg	Ohjelma puuvillatekstiilien kuivaamiseen "puuvilla kaappikuiva" -kuivuustasoon maksimaalisella energiansäästöllä. / 
Bomull (Puuvilla)	8 kg	Ohjelma kaikenlaisten puuvillatekstiilien kuivaamiseen kaappikuiviksi. / 
Syntet (Siliävät)	3,5 kg	Tekokuidut tai sekoitekuidut. / 
Skonprogram (Hellävarainen)	4 kg	Arkalaatuiset tekstiilit, kuten viskoosi, raion, akryyli ja niiden seokset. / 
Täcken (Peitot)	3 kg	Tavalliset tai parivuoteen peitot ja tyynyt (höyhen-, untuva- tai synteettisellä täytteellä). / 
Uppfräschning (Raikastus)	1 kg	Säilössä olleiden tekstiilien raikastus.
Siden (Silkki) 	1 kg	Käsinpestävien silkkiwaatteiden hellävarainen kuivaus. / 
Ylle (Villa)  	1 kg	Villavaatteet. Hellävarainen kuivaus käsinpestäville villavaatteille. Poista pyykkit välittömästi ohjelman päätyttyä.
Outdoor 	2 kg	Ulkovaatteet, tekniset, urheilu-kankaat, vettä hylkivät ja hengittävät takit, irrotettavalla fleec-paidalla tai sisäosalla varustetut ulkoilutakit. Voidaan kuivata kuivausrummussa. / 
Denim	4 kg	Vapaa-ajanvaatteet, esim. farmarit, college-paidat, joissa on eripaksuisia kohtia (esim. kaulukset, hihansuut ja saumat). / 
Sängkläder (Vuodevaatteet) XL	4,5 kg	Jopa kolme vuodevaatesettiä, joista yksi voi olla kahden hengen setti. / 
Blandat (Mix) XL	6 kg	Sekapyykki (puuvilla, puuvillan ja tekokuidun seokset ja tekokuitu). / 

1) Maksimipaino viittaa kuivaan pyykkiin.

2)  Bomull (Puuvilla) Skåptorr (Kaappikuiva) ECO -ohjelma on "Standardi puuvillaohjelma" Euroopan komission asetuksen 392/2012 mukaisesti. Sopii määrän normaalin puuvillapyykin kuivaamiseen. Energiankulutuksen kannalta tehokkain määrän puuvillapyykin kuivausohjelma.



# 15. EUROOPAN UNIONIN ASETUKSEN 1369/2017 MUKAINEN TUOTTEEN TIETOLOMAKE

Tuotteen tietolomake	
Tavaramerkki	Electrolux
Malli	EW8H658B8 PNC916098434
Nimelliskapasiteetti kiloina	8
Tuuletettu tai kondensoiva kuivausrumpu	Lauhdutin
Energiatehokkuusluokka	A++
Energiankulutus kWh vuodessa, laskettuna 160:lle vakio- puuvillaohjelman kuivauskerralle täydellä ja vajaalla rum- mulla, sekä tehonsäästötilojen energiankulutus. Todellinen energiankulutus kuivauskertaa kohti riippuu laitteen käyttö- tavasta.	234,70
Automaattinen kuivausrumpu tai muu kuin automaattinen kuivausrumpu	Automaattinen
Vakiopuuvillaohjelman energiankulutus täydellä rummulla, kWh	1,99
Vakiopuuvillaohjelman energiankulutus vajaalla rummulla, kWh	1,07
Tehonkulutus pois päältä -tilassa W	0,13
Tehonkulutus päällä-tilassa, W	0,13
Päällä-tilan kesto minuuteissa	10
Vakiopuuvillaohjelma käytettynä täydellä ja vajaalla rum- mulla on se vakiokuivausohjelma, jota merkissä ja tuotese- losteeissa annetut tiedot koskevat; että tämä ohjelma sopii tavallisen märkien puuvillatekstiilien kuivaukseen ja että se on energiankulutuksen kannalta tehokkain puuvillalle käy- tettävä kuivausohjelma;	
Painotettu ohjelman kesto minuutteina vakiopuuvillaohjel- malle täydellä ja vajaalla rummulla'	117
Ohjelman kesto minuutteina vakiopuuvillaohjelmalle täy- dellä rummulla	154
Ohjelman kesto minuutteina vakiopuuvillaohjelmalle va- jaalla rummulla	89
Kondensointitehokkuusluokka asteikolla G:stä (vähiten te- hokas) A:han (tehokkain)	B
Vakiopuuvillaohjelman keskimääräinen kondensointitehok- kuus prosenttiosuutena täydellä rummulla	82

Vakiopuuvillaohjelman keskimääräinen kondensointitehokkuus prosentiosuutena vajaalla rummulla	82
Painotettu kondensointitehokkuus vakiopuuvillaohjelmalle täydellä ja vajaalla rummulla	82
Akustinen melu dB	66
Integroitu laite K/E	Ei

Yllä olevan taulukon tiedot ovat Euroopan unionin komission asetuksen 392/2012 mukaiset direktiivin 2009/125/EY vaatimuksien mukaisesti.

## 16. YMPÄRISTÖNSUOJELU

Kierrätä materiaalit, jotka on merkitty merkillä . Kierrätä pakkaus laittamalla se asianmukaiseen kierrätysastiaan. Suojele ympäristöä ja ihmisten terveyttä kierrättämällä sähkö- ja elektroniikkaromut. Älä hävitä merkillä .

merkittyjä kodinkoneita kotitalousjätteen mukana. Palauta tuote paikalliseen kierrätyskeskukseen tai ota yhteyttä paikalliseen viranomaiseen.

# INNEHÅLL

1. SÄKERHETSINFORMATION.....	30
2. SÄKERHETSINSTRUKTIONER.....	32
3. PRODUKTBESKRIVNING.....	34
4. KONTROLLPANEL.....	34
5. PROGRAMÖVERSIKT.....	36
6. TILLVALSFUNKTIONER.....	37
7. INSTÄLLNINGAR.....	39
8. FÖRE FÖRSTA ANVÄNDNING.....	40
9. DAGLIG ANVÄNDNING.....	41
10. RÅD OCH TIPS.....	43
11. SKÖTSEL OCH RENGÖRING.....	43
12. FELSÖKNING.....	47
13. TEKNISKA DATA.....	48
14. <b>SNABBGUIDE</b> .....	50
15. PRODUKTINFORMATIONSBLAG MED HÄNVISNING TILL E.U. REGEL 1369/2017.....	52

## VI TÄNKER PÅ DIG

Tack för att du väljer en Electrolux-produkt. Du har valt en produkt som grundar sig på årtionden av yrkeserfarenhet och innovation. Genial och elegant har den utformats med dig i åtanke. Så när du använder den, kan du vara trygg i vetskapen om att du får fantastiska resultat varje gång.

Välkommen till Electrolux.

**Besök vår webbplats för att:**



Få tips om användning, broschyrer, felsökare, service- och reparationsinformation:

**[www.electrolux.com/support](http://www.electrolux.com/support)**



Registrera din produkt för bättre service:

**[www.registerelectrolux.com](http://www.registerelectrolux.com)**



Köpa tillbehör, förbrukningsvaror och originalreservdelar till din produkt:

**[www.electrolux.com/shop](http://www.electrolux.com/shop)**

## KUNDTJÄNST OCH SERVICE

Vi rekommenderar att originalreservdelar används.

Ha följande uppgifter till hands när du kontaktar serviceavdelningen: Modell, PNC, serienummer.

Informationen står på märkplåten.

 Varnings-/viktig säkerhetsinformation

 Allmän information och tips

 Miljöinformation

Med reservation för ändringar.

## 1. ⚠ SÄKERHETSINFORMATION

Läs noga de bifogade instruktionerna före installation och användning av maskinen. Tillverkaren är inte ansvarig för eventuella personskador eller andra skador som uppkommit som ett resultat av felaktig installation eller användning. Förvara alltid bruksanvisningen på en säker och tillgänglig plats för framtida bruk.



- Läs igenom säkerhetsanvisningarna.

### 1.1 Säkerhet för barn och handikappade



#### **WARNING!**

Risk för kvävning, skador eller permanent invaliditet.

- Denna produkt kan användas av barn från 8 års ålder och uppåt, och av personer med nedsatt fysisk, sensorisk eller mental förmåga, samt personer med bristande erfarenhet och kunskap, om de övervakas eller instrueras beträffande hur produkten används på ett säkert sätt och förstår de risker som är förknippade med användningen.
- Barn mellan 3 och 8 år eller personer med mycket omfattande och komplexa funktionshinder ska inte vara i närheten av produkten om de inte är under uppsikt.
- Barn under 3 år ska inte vistas i närheten av produkten utan ständig uppsikt.
- Låt inte barn leka med produkten.
- Håll allt förpackningsmaterial utom räckhåll för barn och kassera det på lämpligt sätt.
- Tvättmedel ska förvaras utom räckhåll för barn.
- Håll barn och husdjur borta från produkten när luckan är öppen.
- Om produkten har ett barnlås, måste detta aktiveras.
- Barn får inte utföra städning och underhåll av produkten utan uppsikt.

## 1.2 Allmän säkerhet

- Ändra inte produktens specifikationer.
- Om torktummlaren ska ställas ovanpå en tvättmaskin, använd staplingssetsen. Staplingssetsen som finns att köpa hos en auktoriserad återförsäljare och kan bara användas med maskinen såsom angivits i medföljande anvisningar. Läs dem noga före installation (se installationsbladet).
- Maskinen kan installeras fristående eller under en köksbänk med rätt utrymme (se installationsbladet).
- Produkten får inte placeras bakom en låsbar dörr, en skjutdörr eller en dörr med gångjärnen på motsatt sida så att produkten inte kan öppnas helt.
- Ventilationsöppningarna i botten får ej täppas igen av en matta eller annat som ligger på golvet.
- VARNING: Produkten får inte tillföras via en extern kopplingsanordning, såsom timer, eller anslutas till en krets som regelbundet slås på och av med ett verktyg.
- Anslut stickkontakten till eluttaget endast i slutet av installationen. Se till att stickkontakten är åtkomlig efter installation.
- Om nätsladden är skadad måste den bytas av tillverkaren, tillverkarens auktoriserade servicecenter eller personer med motsvarande utbildning, för att undvika elektrisk fara.
- Överskrid inte den angivna maximala tvättmängden 8 kg (se avsnittet "Programöversikt").
- Använd inte produkten om objekt har blivit nedsmutsade med kemikalier.
- Skrapa bort ludd eller annat från förpackningen som har samlats runt produkten.
- Använd inte produkten utan något filter. Rensa luddfiltret före eller efter varje användningstillfälle.
- Torka inte otvättade plagg i torktummlaren.
- Plagg som har fläckar av matolja, aceton, alkohol, bensin, fotogen, fläckborttagningsmedel, terpentin, vax och vaxborttagningsmedel skall tvättas i varmt

vatten med extra mycket tvättmedel innan de torkas i torktumlaren.

- Torka inte tvätt som innehåller skumgummi (latex), duschmössor, vattentäta textilier, plagg med gummiinlägg och kläder eller kuddar med skumgummifyllning i torktumlaren.
- Sköljmedel och liknande produkter skall användas enligt tillverkarens anvisningar.
- Ta bort alla föremål från produkten som kan fatta eld, såsom tändare eller tändstickor.
- **WARNING:** Avbryt aldrig en torktumlare innan torkningen har avslutats, såvida du inte snabbt kan ta ut all tvätt och sprida ut den så att värmen leds bort.
- Stäng av produkten och koppla bort den från eluttaget före underhåll.

## 2. SÄKERHETSINSTRUKTIONER

### 2.1 Installation

- Avlägsna allt förpackningsmaterial.
- Installera eller använd inte en skadad produkt.
- Följ installationsinstruktionerna som följer med produkten.
- Var alltid försiktig när produkten rör sig eftersom den är tung. Använd alltid skyddshandskar och täckta skor.
- Installera inte och använd inte maskinen på en plats där temperaturen understiger 5 °C eller överstiger 35 °C.
- Golvytan, på vilken produkten ska installeras, måste vara plan, stabil, värmebeständig och ren.
- Kontrollera att luft kan cirkulera mellan produkten och golvet.
- Håll alltid produkten vertikalt när den förflyttas.
- Maskinens bakre yta måste ställas mot en vägg.
- Använd ett vattenpass för att kontrollera att produkten står helt vågrätt när den står på platsen där den skall användas. Om den inte gör det kan du justera fötterna tills den gör det.

### 2.2 Elektrisk anslutning



#### **WARNING!**

Risk för brand och elektriska stötar.

- Anslut stickkontakten till eluttaget först vid slutet av installationen. Kontrollera att stickkontakten är åtkomlig efter installationen.
- Produkten måste jordas.
- Se till att de parametrarna på märkskylten överensstämmer med elnätets elektricitet.
- Använd alltid ett korrekt installerat, stötsäkert och jordat eluttag.
- Använd inte grenuttag eller förlängningssladdar.
- Dra inte i anslutningssladden för att koppla bort produkten från eluttaget. Ta alltid tag i stickkontakten.
- Ta inte i anslutningssladden eller stickkontakten med våta händer.

### 2.3 Användning



#### **WARNING!**

Det finns risk för personskador, elstöt, brand eller skador på produkten.



- Denna produkt är endast avsedd för hushållsbruk.
- Torka inte skadade plagg som innehåller vaddering eller stoppning.
- Om tvätten har tvättats med ett fläckborttagningsmedel, ska en extra sköljning göras före torkprogrammet.
- Torka endast textilier som är lämpliga att torka i maskinen. Följ anvisningarna på alla klädvardsetiketter.
- Använd inte kondens/destillatvattnet för att dricka eller laga mat. Det kan orsaka hälsoproblem hos människor och husdjur.
- Sitt eller stå inte på luckan när den är öppen.
- Torka inte genomblöta plagg i produkten.

## 2.4 Lampa inuti produkten



### **WARNING!**

Risk för personskador föreligger.

- Synlig LED-strålning. Titta inte direkt in i strålen.
- LED-lampan är avsedd för trumbelysning. Den kan inte användas för annan typ av belysning.
- Om du vill byta den inre belysningen kontaktar du det godkända servicecentret.

## 2.5 Underhåll och rengöring



### **WARNING!**

Risk för personskador och skador på produkten föreligger.

- Spruta inte vatten eller ånga på produkten för att rengöra den.
- Rengör produkten med en fuktig, mjuk trasa. Använd bara milda

rengöringsmedel. Använd inte produkter med slipeffekt, skursvampar, lösningsmedel eller metallföremål.

- För att förhindra skador på kylsystemet ska du vara försiktig när du rengör produkten.

## 2.6 Kompressor



### **WARNING!**

Risk för skador på produkten föreligger.

- Kompressorn och dess system i torktumblaren är fyllda med ett specialmedel som är fritt från fluorklorkolväte. Detta system måste hållas tätt. En skada på systemet kan orsaka läckage.

## 2.7 Service

- Kontakta en auktoriserad serviceverkstad för reparation av produkten.
- Använd endast originaldelar.

## 2.8 Kassering



### **WARNING!**

Risk för kvävning eller skador.

- Koppla loss produkten från eluttaget och vattentillförseln.
- Klipp av elkabeln nära produkten och kassera den.
- Ta bort luckspärren för att förhindra att barn eller husdjur blir instängda i trumman.
- Kassera produkten i enlighet med lokala föreskrifter för avyttring från WEEE (Waste Electrical and Electronic Equipment).

### 3. PRODUKTBESKRIVNING

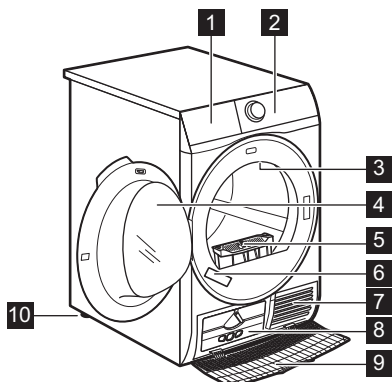

- 1** Vattentank
- 2** Kontrollpanel
- 3** Inre belysning
- 4** Produktlucka
- 5** Filter
- 6** Typskylt
- 7** Luftflödeshål
- 8** Lock till kondensorn
- 9** Skydd för kondensorn
- 10** Justerbar fot



För enklare hantering kan luckan installeras med öppningen åt båda hållen. (se separat blad).

### 4. KONTROLLPANEL

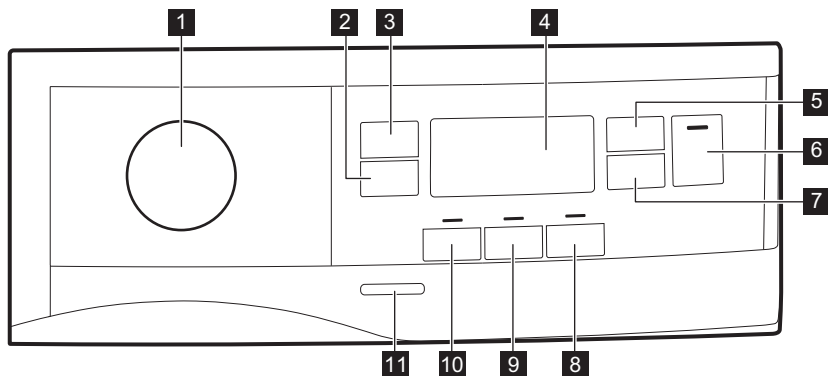







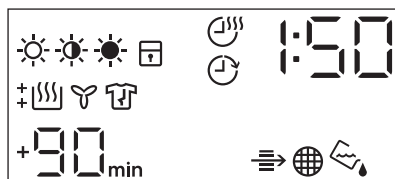



- 1** Programväljare och ● strömbrytare RESET (Återställning)
- 2** Extra anti veck touch-knapp
- 3** Torrhetsgrad touch-knapp
- 4** Display
- 5** Tidsinst. Torkning touch-knapp
- 6** Start/Pause touch-knapp
- 7** Fördröjd Start touch-knapp
- 8** End alarm touch-knapp
- 9** Reverser+ touch-knapp
- 10** Extra tyst touch-knapp
- 11** Strömbrytare På/Av

-  Tryck på touchknapparna med fingret i området med symbolen eller namnet för funktionen. Använd inte handskar när du använder kontrollpanelen. Se till att kontrollpanelen alltid är ren och torr.

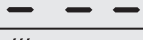



## 4.1 Display



Symbol som visas på displayen	Symbolbeskrivning
	torrhetsalternativ: stryktorrt, skåptorrt, extra torrt
	tidtorkningsfunktion på
	funktionen fördröjd start på
	indikator: <i>kontrollera kondensorn</i>
	indikator: <i>rengör filtret</i>
	indikator: <i>töm vattenbehållaren</i>
	barnlås på
	fel val eller vredet är i läge ● "Reset" (återställ)
	indikator: <i>torkningsfas</i>
	indikator: <i>avkylningsfas</i>
	indikator: <i>skrynkelskyddsfas</i>
1 : 50	programlängd
+30 <sub>min.</sub> , +60 <sub>min.</sub> , +90 <sub>min.</sub> , +2h	utökad skrynkelskyddsfas: +30 min, +60 min, +90 min, +2 tim)
: 10 - 2 : 00	val av tidsprogram (10 min - 2 tim.)
1h - 20h	val av fördröjd start (1 tim - 20 tim.)

## 5. PROGRAMÖVERSIKT

Program	Vikt <sup>1)</sup>	Egenskaper / Typ av material <sup>2)</sup>
 <sup>3)</sup> Bomull Eco	8 kg	Program för att torka bomull med torrhetsgrad "skåptorr" med maximal energibesparing. /  
Bomull	8 kg	Program för att torka alla typer av bomull som ska kunna stoppas in i skåpet direkt (skåptorr). /  
Syntet	3,5 kg	Syntet och blandade material. /   
Skonprogram	4 kg	Ömtåliga tyger som viskos, rayon, akryl och deras blandningar. /   
Täcken	3 kg	Enkla eller dubbla duntäcken och dunkuddar (med fjäder-, dun- eller syntetfyllning). /   
Uppfräschning	1kg	Uppfräschning av textilier som varit undanlagda.
Siden 	1 kg	Skonsam torkning av handtvättbara sidenplagg. /   
Ylle  	1 kg	<p>Ylleplagg. Skonsam torkning av handtvättbara ylleplagg. Ta omedelbart ut plaggen när programmet är klart.</p> <div style="text-align: center;">   <p><b>WOOL HAND WASH SAFE</b></p> </div> <p>Maskinens ylleprogram har godkänts av Woolmark Company för torkning av ylleplagg märkta som "handtvätt", under förutsättning att plaggen torkas enligt anvisningarna från tillverkaren av denna tvättmaskin. Följ anvisningarna på klädvårdsetiketten för andra tvättanvisningar. M1525 Woolmark-symbolen är en certifieringsmärkning i många länder.</p>

Program	Vikt <sup>1)</sup>	Egenskaper / Typ av material <sup>2)</sup>
Outdoor 	2 kg	Ytterkläder, tekniska jackor, sportjackor, vattentäta jackor och jackor som andas, skaljacka med löstagbar fleece eller innerfoder. Lämpligt för torkning i torktumlare. / 
Denim	4 kg	Fritidskläder som t.ex. jeans, sweatshirts med material av olika tjocklek (t.ex. vid nacken, ärmarna och sömmarna). / 
Sängkläder XL	4,5 kg	Upp till tre sängklädesuppsättningar, varav en kan vara för dubbelsäng. / 
Blandat XL	6 kg	Blandade plagg av bomull, bomull/syntet och syntet. / 

1) Maximal vikt gäller torra plagg.

2) För märkningens betydelse, se kapitel *RÅD OCH TIPS: Förbereda tvätten.*

3)  Bomull Skåptorr ECO-programmet är "standardbomullsprogrammet" enligt EU-kommissionens förordning 392/2012. Det är lämpligt för att torka normalvåt tvätt och det är det effektivaste programmet vad gäller energiförbrukning för torkning av våt bomullstvätt.



## 6. TILLVALSFUNKTIONER

### 6.1 Extra anti veck

Förlänger skrynkelskyddsfasen med 30, 60, 90 minuter eller 2 timmar i slutet av torkprogrammet. Den här funktionen minskar uppkomsten av skrynklor. Tvätten kan tas ut under skrynkelskyddsfasen.

### 6.2 Torrhetsgrad

Den här funktionen ökar tvättens torrhetsgrad. Det finns 3 alternativ:

-  Extra Torr
-  Skåptorr
-  Stryktorr

### 6.3 Tidsinst. Torkning

Du kan ställa in programmets varaktighet, från 10 min (min.) till 2 timmar (max.) Tiden beror på hur stor tvättmängden är.



Vi rekommenderar att du ställer in en kort programlängd för små tvättmängder eller för bara ett plagg.

### 6.4 Tidsinst. Torkning på Ylle program

Funktion lämplig för Ylle-programmet för att justera torrhetsnivån.

### 6.5 End alarm

Ljdsignalen hörs vid:

- programslut
- start och slut på skrynkelskyddsfasen
- programavbrott

Signalfunktionen är som standard alltid på. Du kan använda den här funktionen för att aktivera eller avaktivera ljudet.



Du kan aktivera End alarm-funktionen med alla program.













## 6.6 Reverser+

Öka trummans tumlingsfrekvens för att minska att plaggen vrids och snor in sig i varandra. Ökar jämnheten i torkresultatet och gör att plaggen blir mindre skrynkliga. Rekommenderas för större eller längre tvätt (t.ex. lakan, byxor, långa klänningar)

## 6.7 Extra tyst

Produkten arbetar med låg ljudnivå utan effekt på torkkvaliteten. Produkten arbetar långsamt med längre programtid.

## 6.8 Funktionsöversikt

Program <sup>1)</sup>	Torrhetsgrad 			 Extra anti veck	 Extra tyst	 Reverser+	 Tidsinst. Torkning
							
 Bomull Eco		■		■			
Bomull	■	■	■	■	■	■	■
Syntet	■	■	■	■	■	■	■
Skonprogram		■		■			
Täcken		■					
Uppfräschning				■			
Siden 		■		■			
Ylle  							■ <sup>2)</sup>
Outdoor 		■					
Denim	■	■		■		■	
Sängkläder <b>XL</b>	■	■	■	■		■	
Blandat <b>XL</b>	■	■		■		■	■

<sup>1)</sup> Du kan ställa in en eller flera funktioner med programmet. Tryck på tillhörande touchknapp för att aktivera eller avaktivera dem.

<sup>2)</sup> Se kapitlet TILLVALSFUNKTIONER: Time Drying (Tid) på Ylleprogram

## 7. INSTÄLLNINGAR

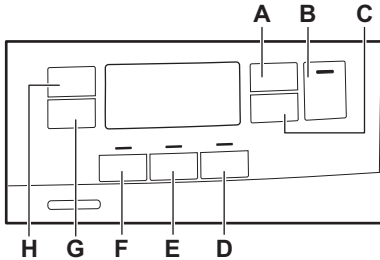

- A. Tidsinst. Torkning touch-knapp
- B. Start/Pause touch-knapp
- C. Fördröjd Start touch-knapp
- D. End alarm touch-knapp
- E. Reverser+ touch-knapp
- F. Extra tyst touch-knapp
- G. Extra anti veck touch-knapp
- H. Torrhetsgrad touch-knapp

### 7.1 Barnlås

Detta alternativ hindrar barn från att leka med produkten när ett program är igång. Touchknapparna är låsta.

Endast strömbrytaren är olåst.

#### Aktivera Barnlåset:

1. Tryck på strömbrytaren för att aktivera produkten.
2. Tryck på och håll touchknappen (D) intryckt i några sekunder.

Indikatorn för Barnlåset tänds.

- Det går att inaktivera Barnlåset när ett program pågår. Håll samma touchknappar intryckta tills indikatorn för Barnlåset släcks. Barnlåsfunktionen inaktiveras 8 sekunder efter att maskinen stängts av.

### 7.2 Justering av återstående fukt.

- Varje gång du går in i läget "Justering av återstående fuktgrad i tvätten", kommer föregående inställning för återstående fuktgrad att ändras till nästa värde (t.ex. tidigare inställd - 2 - ändras till - 1 -).

För att ändra standardgraden för återstående fukt:







1. Tryck på strömbrytaren för att aktivera produkten.
2. Vrid programväljaren för att ställa in ett program.
3. Vänta i ungefär 8 sekunder.
4. Håll in knapparna (F) och (E) samtidigt.

En av följande indikatorer tänds:

- - 0 - maximal torrhet
  - - 1 - mer torr tvätt
  - - 2 - standard torr tvätt
5. Tryck på och håll nere knapparna (F) och (E) igen tills indikatorn för rätt nivå visas.

- Om displayen återgår till mormaläge (tiden för det valda programmet från steg 2. visas), medan du ställer in återstående fuktighetsgrad, tryck och håll ner knapparna (F) och (E) en gång till för att gå in i läge "Justering av återstående fuktgrad i tvätten" (tidigare inställd grad av återstående fukt kommer att ändras till nästa värde).

6. För att acceptera vald nivå av återstående fukt, vänta i 5 sekunder så displayen kan återgå till normaläge.

Dryness Level (Torrhetsgrad)	Displaysymbol
-  - maximal torrhet	+ 
-  - mer torr tvätt	+ 
-  - standard torr tvätt	

### 7.3 Indikator för vattenbehållare

Indikatorn på vattenbehållaren är påslagen i standardinställningen. Den tänds när programmet är avslutat eller när det är nödvändigt att tömma vattenbehållaren.

-  Om dräneringssatsen är installerad (extrautr.) tömmer maskinen automatiskt ut vattnet ur behållaren. Under dessa villkor rekommenderar vi att du inaktiverar vattenbehållarens indikator.

## 8. FÖRE FÖRSTA ANVÄNDNING

-  Bakre trumlåsen tas bort automatiskt när torktumslaren sätts på första gången. Ett oljud kan höras.

#### För att låsa upp de bakre trumlåsen:

1. Slå på produkten.
2. Ställ in ett program, vilket som helst.
3. Tryck på Start/Pausknappen. Trumman börjar rotera. Bakre trumlåsen avaktiveras automatiskt.

#### Innan du använder produkten för att torka plagg:

- Rengör torktumlartrumman med en fuktig trasa.
- Starta ett program på en timme med fuktig tvätt.

### Avaktivering av vattenbehållarens indikator:

1. Tryck på strömbrytaren för att aktivera produkten.
2. Vänta i ungefär 8 sekunder.
3. Tryck och håll in knapparna **(H)** och **(G)** samtidigt.

På displayen visas någon av följande 2 konfigurationer:

- Displayen visar "Off". Efter 5 sekunder återgår displayen till normalläge.
- På displayen visas "On". Efter 5 sekunder återgår displayen till normalläge.

-  I början av torkprogrammet (de första 3-5 min.) kan ljudnivån vara något högre. Detta beror på att kompressorn startar. Det är helt normalt för kompressordrivna apparater som kylskåp och frysar.

### 8.1 Konstigt lukt

Det är för tätt packat.

När du plockar upp produkten luktar den konstigt. Detta är helt normalt för nya produkter.

Den är tillverkad av flera olika material och när dessa sätts samman kan det uppstå en ovanlig lukt.

Efter några torkningsprogram försvinner lukten.



## 8.2 Buller

- i** Olika typer av ljud kan höras under torkningsprogrammet. Det är normala driftsljud.

När kompressorn är igång.

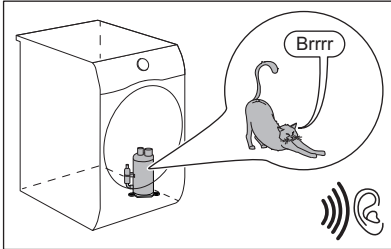

Trumman som roterar.

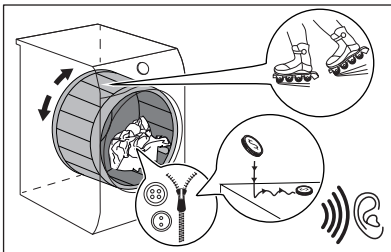

Fläktar som går.

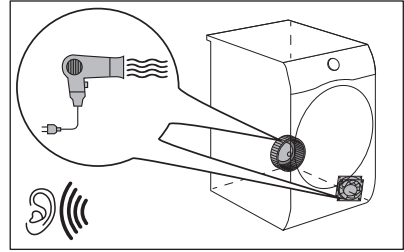

Pumpen som är igång och kondens som förflyttas till behållaren.

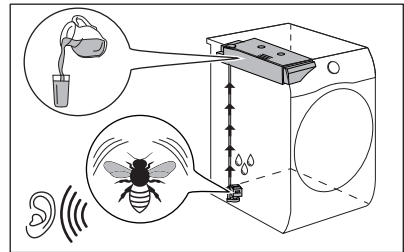

## 9. DAGLIG ANVÄNDNING

### 9.1 Starta ett program utan fördröjd start

1. Förbered tvätten och fyll produkten.

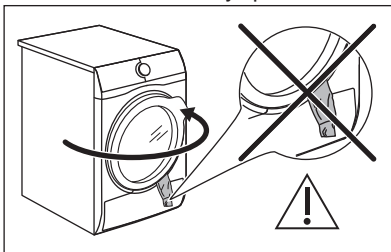

**FÖRSIKTIGHET!**  
Kontrollera att tvätten inte fastnar mellan luckan och gummilisten när du stänger luckan.

2. Tryck på strömbrytaren för att aktivera produkten.
3. Ställ in rätt program och tillval för typen av tvätt.

Displayen visar programmets längd.

- i** Den verkliga torktiden beror på vilken typ av tvätt (vikt och sammansättning), rumstemperaturen och fuktigheten på tvätten efter centrifugeringsfasen,
4. Tryck på Start/Pause-touchknappen. Programmet startar.

### 9.2 Starta ett program med fördröjd start

1. Ställ in rätt program och tillval för typen av tvätt.
2. Tryck på knappen för fördröjd start upprepade gånger tills displayen

visar önskad tidsfördröjning till starten.



Du kan fördröja starten av ett program från 1 timma till maximalt 20 timmar.

- Tryck på Start/Pause-touchknappen. Displayen visar nedräkningen till fördröjd start. När nedräkningen löper ut startar programmet.

### 9.3 Ändra ett program







- Tryck på strömbrytaren för att stänga av produkten.
- Tryck på strömbrytaren för att aktivera produkten.
- Ställ in programmet.

#### Alternativt:

- Vrid väljarvredet till ● "Reset"-läge.
- Vänta i 1 sekund. Displayen visar .
- Ställ in programmet.

### 9.4 När programmet är klart

När programmet är klart:







- En återkommande ljudsignal hörs.
- På displayen visas  :  
- Indikatorn för  är tänd.
- Indikatorlamporna  Filter och  Behållare kan börja lysa.
- Indikatorlampan Start/Pause lyser.

Maskinen fortsätter att vara igång med skrynkelskyddsfasen aktiverad i cirka 30 minuter till eller mer om Extra anti veck-funktionen valts (se kapitel *Funktion - Extra anti veck*).

Skrynkelskyddsfasen minskar uppkomsten av skrynklor:

Du kan ta ut tvätten innan skrynkelskyddsfasen är klar. För bästa resultat rekommenderar vi att du tar ut tvätten när fasen är nästan eller helt klar.

När skrynkelskyddsfasen är klar:

- Displayen visar fortfarande  :   

- Indikatorn  är släckt.
- Indikatorlamporna  Filter och  Behållare lyser.
- Start/Pause släcks.

- Tryck på strömbrytaren för att avaktivera produkten.
- Öppna luckan.
- Plocka ur tvätten.
- Stäng luckan.

Möjliga orsaker till icke tillfredsställande torkningsresultat:

- Otillräckliga inställningar av standardtorrhetsnivån. Se kapitlet *Justering av standardtorrhetsnivån*
- Omgivningstemperaturen är för låg eller för hög. Optimal rumstemperatur är mellan 18 °C - 25 °C.



**Rengör alltid filtret och töm vattenbehållaren när ett program är klart.**

### 9.5 Standby-funktion

För att minska energiförbrukningen stänger funktionen automatiskt av produkten:

- Efter 5 minuter om du inte startar programmet.
- Efter 5 minuter från programmets slut.



Tiden minskas till 30 sekunder om väljarvredet pekar på ● "Reset".

## 10. RÅD OCH TIPS

### 10.1 Förbereda tvätten



Ofta blir kläderna skrynkliga eller snor ihop sig efter tvätt. Att torka kläder som har snott sig är ineffektivt. För att säkerställa korrekt luftflöde och till och med torkning rekommenderas att skaka och stoppa in plaggen ett efter ett till torktummlaren.

För att säkerställa korrekt torkningsprocess:

- Stäng dragkedjorna.
- Knäpp knapparna på påslakanen.
- Låt inte lösa band trassla sig (t.ex. på förkläden). Knyt ihop dem innan du startar programmet.
- Töm alla fickor på föremål.
- Om plagget har ett innerfoder av bomull ska plagget vändas ut och in. Bomullssidan ska alltid vara vänd utåt.
- Ställ alltid in programmet som passar för typen av tvätt.
- Tvätta inte ljusa och mörka färger ihop.
- Använd ett lämpligt program för vit-/kulörtvätt, jersey och stickat för att förhindra att plaggen krymper.
- Överskrid inte maximal tvättmängd som finns i programkapitlet eller som visas på displayen.
- Torktumla endast tvätt som klarar av att torktumlas. Se instruktionerna på plaggens klädvårdsetiketter.
- Torka inte stora och små plagg tillsammans. Små plagg kan fastna i större plagg och därmed inte torkas.
- Skaka större textilier innan de stoppas in i torktummlaren. Det är för att undvika att fukt ligger kvar inuti plagget efter torkprogrammet.

Klädvårdsmärkning	Beskrivning
	Tvätten är lämplig för torktumling.
	Tvätten är lämplig för torktumling vid högre temperaturer.
	Tvätten är lämplig för torktumling endast vid lägre temperaturer.
	Plagget är inte lämplig för torktumling.

## 11. SKÖTSEL OCH RENGÖRING

### 11.1 Rengöring av filtret



#### FÖRSIKTIGHET!

Undvik att använda vatten för att rengöra filtret. Släng istället luddet i papperskorgen (undvik att släppa ut plastfiber i avloppsvattnet).



För att uppnå bästa torkningsresultat ska filtret rengöras regelbundet eftersom ett täppt filter leder till längre cykler och ökad energiförbrukning. Använd handen för att rengöra filtret och vid behov en dammsugare.

1.

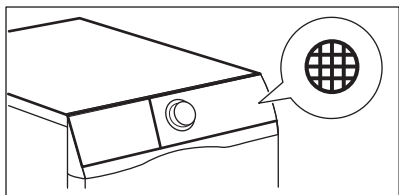

2.

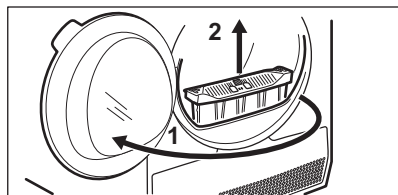

3.

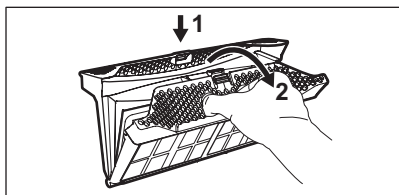

4.

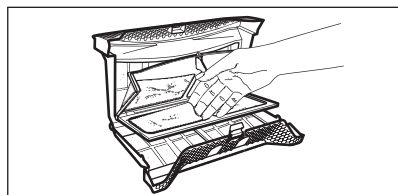

5. 1)

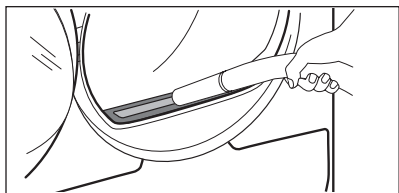

6.

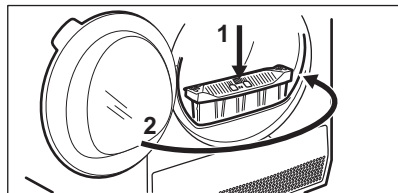

1) Ta vid behov bort luddet från filterhållaren och packningen. Du kan använda en dammsugare.

## 11.2 Tömning av vattenbehållaren

1.

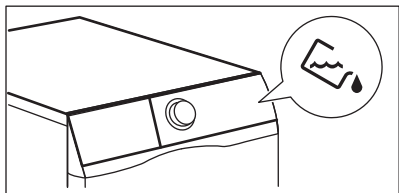

2.

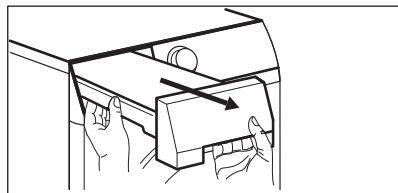

3.

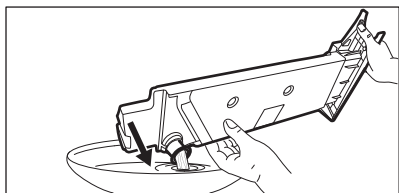

4.

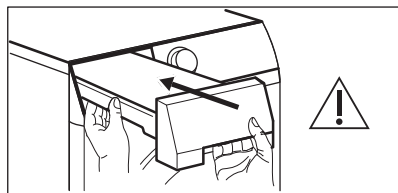

- i** Du kan använda vattnet från vattenbehållaren som ett alternativ till destillerat vatten (t.ex. för ångstrykning). Ta bort smutsrester med ett filter innan du använder vattnet.

### 11.3 Rengöra kondensorn

1.

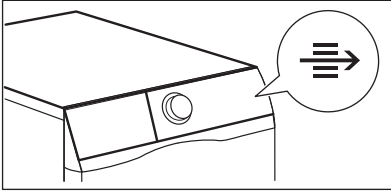

2.

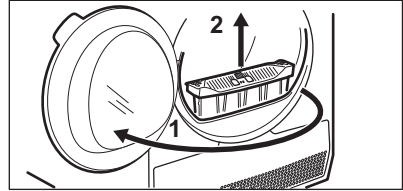

3.

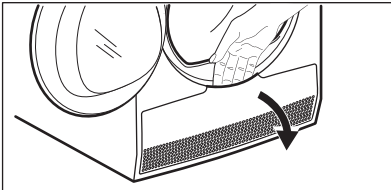

4.

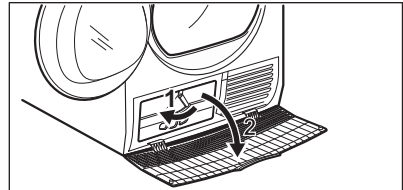

5.

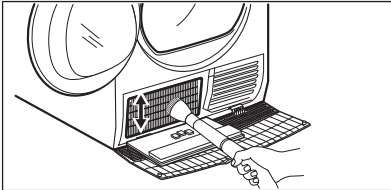

6.

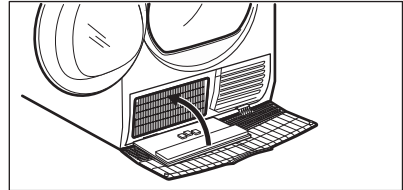

7.

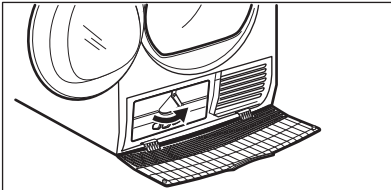

8.

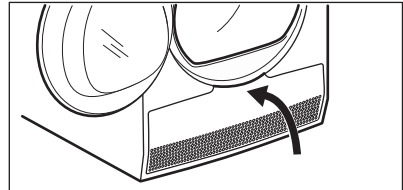

9.

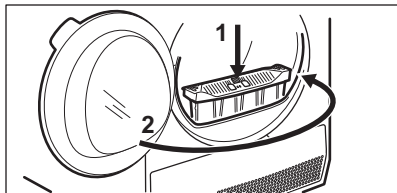
**FÖRSIKTIGHET!**

Rör inte metallytan med händerna. Risk för personskador föreligger. Använd skyddshandskar. Var försiktig vid rengöring så att inte metallytan skadas.

## 11.4 Rengöra fuktighetssensorn

**FÖRSIKTIGHET!**

Risk att fuktighetssensorn skadas. Använd inte slipmedel eller stålull för att rengöra sensorn.

För bästa torkresultat är produkten utrustad med en fuktighetssensor i metall. Den sitter på insidan av luckan.

För lång användningstid kan göra att sensorns yta bli smutsig, vilket försämrar torkprestandan.

Vi rekommenderar att du rengör sensorn minst 3 eller 4 gånger eller om du märker att torkningseffekten minskar.

För att rengöra kan du använda den hårdare sidan av disk-/tvättsvampen och lite vinäger eller diskmedel.

Rengöring av sensorn:

1. Öppna luckan.
2. Rengör ytorna på fuktighetssensorn genom att torka av metallytan flera gånger.

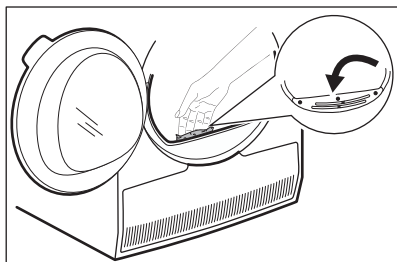

## 11.5 Rengöring av trumman

**VARNING!**

Koppla från maskinen innan den rengörs.

Använd ett vanligt mildt rengöringsmedel för att rengöra insidan av trumman och trumbladen. Torka de rengjorda ytorna med en mjuk duk.

**FÖRSIKTIGHET!**

Använd inte slipmedel eller stålull i trumman.

## 11.6 Rengöring av kontrollpanelen och höljet

Använd ett vanligt rengöringsmedel för att rengöra kontrollpanelen och höljet.

Rengör med en fuktad duk. Torka de rengjorda ytorna med en mjuk duk.

**FÖRSIKTIGHET!**

Rengör inte produkten med möbelrengöringsmedel eller rengöringsmedel som kan orsaka korrosion.

## 11.7 Rengöring av luftflödeshål

Använd en dammsugare för att ta bort ludd från luftflödeshålen.

## 12. FELSÖKNING

Problem	Möjlig lösning
Jag inte kan sätta på produkten.	Se till att stickkontakten sitter ordentligt i eluttaget.
	Kontrollera säkringen i säkringsskåpet (husets installation).
Programmet startar inte.	Tryck på Start/Pause.
	Se till att luckan är stängd.
Luckan går inte att stänga.	Kontrollera att filtren är korrekt installerade.
	Kontrollera att inget plagg har fastnat mellan luckan och gummilisten.
Produkten stannar under drift.	Kontrollera att vattenbehållaren är tom. Tryck på Start/Pause för att starta programmet på nytt.
	Det är för lite tvätt i trumman. Öka mängden tvätt eller använd Tidsinst. Torkningsprogrammet.
Programtiden är för lång eller torkningsresultatet är inte tillfredsställande. <sup>1)</sup>	Kontrollera att tvättens vikt är lämplig för programmets varaktighet.
	Kontrollera att filtret är rent.
	Tvätten är för blöt. Centrifugera tvätten igen i tvättmaskinen.
	Se till att rumstemperaturen är högre än +5 °C och lägre än +35 °C. Optimal rumstemperatur är 18 °C till 25 °C.
	Välj programmet Tidsinst. Torkning eller Extra Torrt. <sup>2)</sup>
Displayen visar — — —.	Om du vill välja ett nytt program, stäng av och sätt på produkten.
	Kontrollera att tillvalen är förenliga med programmet.

Problem	Möjlig lösning
Displayen visar en felkod (t.ex. E51)	Stäng av och sätt på produkten. Starta ett nytt program. Kontakta kundtjänst om problemet uppstår igen.

1) Efter högst 5 timmar avslutas programmen automatiskt.

2) Vissa delar av plagget kan fortfarande vara fuktigt när man torkar större plagg (t.ex. lakan).

## 12.1 Vid otillfredsställande torkresultat

- Fel program har valts.
- Filtret är igentäppt.
- Kondensorn är igentäppt.
- För mycket tvätt har lagts in i produkten.
- Trumman är smutsig.
- Felaktig inställning av värmeledningssensorn (se avsnittet

"Inställningar - Justering av återstående fuktgrad för tvätten" för bättre inställning).

- Luftflödeshålen är igentäppta.
- Rumstemperaturen är för låg eller för hög (optimal rumstemperatur 18 °C till 25 °C)

## 13. TEKNISKA DATA

Höjd x Bredd x Djup	850 x 596 x 638 mm (maximal 662 mm)
Max. djup med öppen lucka	1107 mm
Max. bredd med öppen lucka	958 mm
Justerbar höjd	850 mm (+ 15 mm - justering av fötterna)
Trummans volym	118 l
Maximal lastvolym	8 kg
Nätspänning	230 V
Frekvens	50 Hz
Ljudeffektnivå	66 dB
Total effekt	900 W
Energiklass	<b>A++</b>
Energiförbrukning vid standardbomullsprogrammet med full maskin. <sup>1)</sup>	<b>1,99 kWh</b>
Energiförbrukning vid standardbomullsprogrammet med halv maskin. <sup>2)</sup>	<b>1,07 kWh</b>
Årlig energiförbrukning <sup>3)</sup>	234,70 kWh
Effektförbrukning i viloläge <sup>4)</sup>	0,13 W



Effektförbrukning i avstängt läge <sup>4)</sup>	0,13 W
Typ av användning	Hushåll
Tillåten omgivningstemperatur	+ 5 °C till + 35 °C
Skyddsnivån mot intrång av fasta partiklar och fukt säkerställs av skyddslocket, förutom där lågspänningsutrustningen inte har något skydd mot fukt	<b>IPX4</b>
Denna maskin innehåller hermetiskt tillslutna fluorerad växthusgaser	
Gasbeteckning	R134a
Vikt	0,30 kg
Global uppvärmningspotential (GWP)	1430

1) Med referens till EN 61121. 8 kg bomull centrifugeras vid 1000 rpm.

2) Med referens till EN 61121. 4 kg bomull centrifugeras vid 1000 rpm.

3) Energiförbrukning per år i kWh, baserat på 160 torkprogram med standardbomullsprogram vid full och delvis full maskin och förbrukning vid lågenergilägena. Faktisk energiförbrukning per program beror på hur maskinen används (BESTÄMMELSE (EU) nr 392/2012).

4) Med hänvisning till EN 61121.

Informationen i tabellen ovan är i enlighet med EU-kommissionens förordning 392/2012 om genomförande av direktiv 2009/125/EC.

### 13.1 Förbrukningsvärden

Program	Centrifugerad vid / resterande fuktighet	Torktid 1)	Energiförbrukning 2)
Bomull <b>Eco</b> 8 kg			
Skåptorrt	1400 rpm / 50%	130 min.	1,67 kWh
	1000 rpm / 60%	154 min.	1,99 kWh
Bomull 8 kg			
Stryktorrt	1400 rpm / 50%	97 min.	1,21 kWh
	1000 rpm / 60%	118 min.	1,51 kWh
Bomull <b>Eco</b> 4 kg			
Skåptorrt	1400 rpm / 50%	78 min.	0,92 kWh
	1000 rpm / 60%	89 min.	1,07 kWh
Syntet 3,5 kg			
Skåptorrt	1200 rpm / 40%	55 min.	0,60 kWh

Program	Centrifugerad vid / resterande fuktighet	Torktid 1)	Energiförbrukning 2)
	800 rpm / 50%	67 min.	0,75 kWh

1) Vid halvfull tvätt är programtiden kortare och maskinen förbrukar mindre energi.

2) Felaktig omgivningstemperatur och/eller dåligt centrifugerad tvätt kan förlänga programtiden och öka energiförbrukningen.

## 14. SNABBGUIDE

### 14.1 Daglig användning

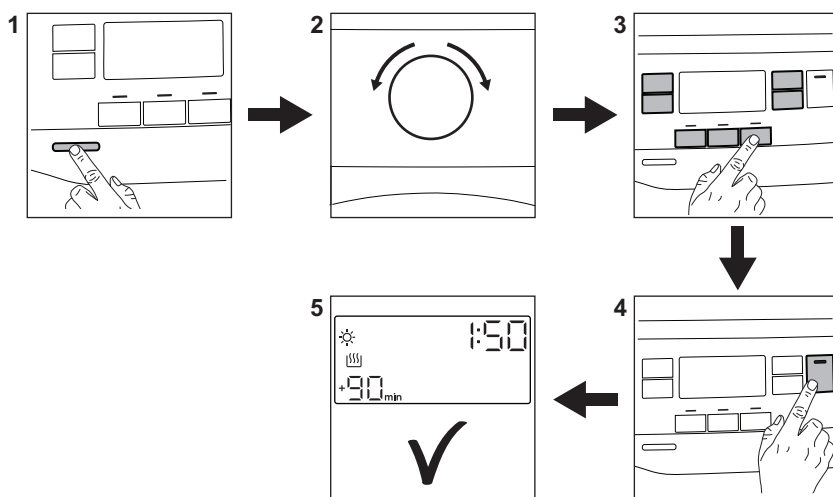



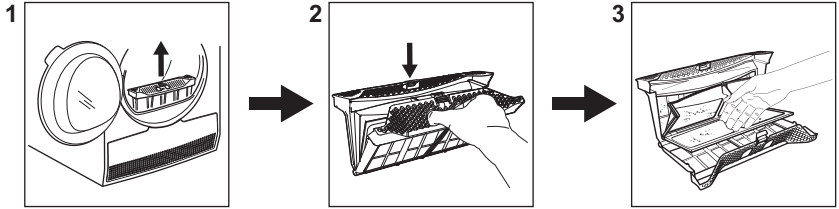

1. Tryck på On/Off-knappen för att slå på produkten.
2. Vrid programväljaren för att ställa in programmet.
3. Du kan ställa in en eller flera specialfunktioner med programmet. Aktivera eller inaktivera en funktion genom att trycka på motsvarande knapp.
4. Starta programmet genom att trycka på **Start/Pause**-knappen.
5. Produkten startar.

## 14.2 Rengöring av filtret



I slutet av varje program tänds symbolen  på displayen och du måste rengöra filtret.

## 14.3 Programöversikt

Program	Vikt 1)	Egenskaper / Typ av material
 2) Bomull Eco	8 kg	Program för att torka bomull med torrhetsgrad "skåptorr" med maximal energibesparing. / 
Bomull	8 kg	Program för att torka alla typer av bomull som ska kunna stoppas in i skåpet direkt (skåptorr). / 
Syntet	3,5 kg	Syntet och blandade material. / 
Skonprogram	4 kg	Ömtåliga tyger som viskos, rayon, akryl och deras blandningar. / 
Täcken	3 kg	Enkla eller dubbla duntäcken och dunkuddar (med fjäder-, dun- eller syntetfyllning). / 
Uppfräschning	1kg	Uppfräschning av textilier som varit undanlagda.
Siden 	1 kg	Skonsam torkning av handtvättbara sidenplagg. / 
Ylle 	1 kg	Ylleplagg. Skonsam torkning av handtvättbara ylleplagg. Ta omedelbart ut plaggen när programmet är klart.
Outdoor 	2 kg	Ytterkläder, tekniska jackor, sportjackor, vattentäta jackor och jackor som andas, skaljacka med löstagbar fleece eller innerfoder. Lämpligt för torkning i torktumlare. / 

Program	Vikt <sup>1)</sup>	Egenskaper / Typ av material
Denim	4 kg	Fritidskläder som t.ex. jeans, sweatshirts med material av olika tjocklek (t.ex. vid nacken, ärmarna och sömmarna). / ☺☺☺
Sängkläder XL	4,5 kg	Upp till tre sängklädesuppsättningar, varav en kan vara för dubbelsäng. / ☺☺☺
Blandat XL	6 kg	Blandade plagg av bomull, bomull/syntet och syntet. / ☺☺☺

1) Maximal vikt gäller torra plagg.

2)  Bomull Skåptorr ECO-programmet är "standardbomullsprogrammet" enligt EU-kommissionens förordning 392/2012. Det är lämpligt för att torka normalvåt tvätt och det är det effektivaste programmet vad gäller energiförbrukning för torkning av våt bomullstvätt.

## 15. PRODUKTINFORMATIONSBLAD MED HÄNVISNING TILL E.U. REGEL 1369/2017

Produktinformationsblad	
Varumärke	Electrolux
Modell	EW8H658B8 PNC916098434
Nominell kapacitet i kg	8
Frånluftstumlare eller kondensumlare	Kondensor
Energieffektivitetsklass	A++
Energiförbrukning i kWh per år, baserad på 160 torkcykler med standardprogram bomull vid full och halv maskin, och förbrukning i lågeffektlägena. Den faktiska energiförbrukningen per cykel beror på hur maskinen används.	234,70
Automatisk torktumlare eller icke-automatisk torktumlare	Automatisk
Energiförbrukning för standardprogram bomull vid full maskin, uttryckt i kWh	1,99
Energiförbrukning för standardprogram bomull vid halv maskin, uttryckt i kWh	1,07
Effektförbrukning vid frånläge i W	0,13
Effektförbrukning i viloläge, uttryckt i W	0,13
Vilolägets varaktighet, uttryckt i minuter	10

"Standardprogram bomull" använt vid full och halv maskin är det standardprogram som informationen på etiketten och informationsbladet hänför sig till, att detta program är avsett för torkning av normalvåt bomullstvätt och att det är det effektivaste programmet när det gäller energiförbrukning för bomull.	
Den viktade programtiden för "standardprogram bomull vid full och halv maskin" i minuter	117
Programtiden för "standardprogram bomull vid full maskin" i minuter	154
Programtiden för "standardprogram bomull vid halv maskin" i minuter	89
Kondensationseffektivitetsklass på en skala från G (minst effektiv) till A (effektivast)	B
Genomsnittlig kondensationseffektivitet för standardprogram bomull vid full maskin, uttryckt i procent.	82
Genomsnittlig kondenserings effektivitet av standard bomullsprogram vid halvfull maskin i procent	82
Viktad kondenserings effektivitet för "standard bomullsprogram vid full och halvfull maskin"	82
Ljudeffektnivå, uttryckt i dB	66
Inbyggd maskin J/N	Nej

Informationen i tabellen ovan är i enlighet med EU-kommissionens förordning 392/2012 om genomförande av direktiv 2009/125/EC.

## 16. MILJÖSKYDD

Återvinn material med symbolen . Återvinn förpackningen genom att placera den i lämpligt kärl. Bidra till att skydda vår miljö och vår hälsa genom att återvinna avfall från elektriska och elektroniska produkter. Släng inte

produkter märkta med symbolen  med hushållsavfallet. Lämna in produkten på närmaste återvinningsstation eller kontakta kommunkontoret.





[www.electrolux.com/shop](http://www.electrolux.com/shop)



136954133-A-092020

