

User manual
Bruksanvisning
Brugsanvisning
Käyttöopas

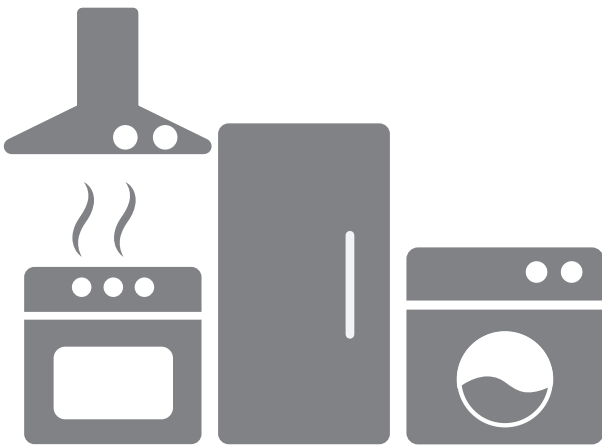

SV-DISKEN 3T

Cylinda
är efter år

Innehåll

Din diskmaskin	2
Säkerhetsanvisningar	3
Innan du diskar första gången	4
Lasta diskmaskinen	5
Använda diskmaskinen	6
Inställningar	10
Skötsel och rengöring	12
Felsökning	14
Installation	18
Service	22
Information för testinstitut	22
Teknisk information	23

Din diskmaskin

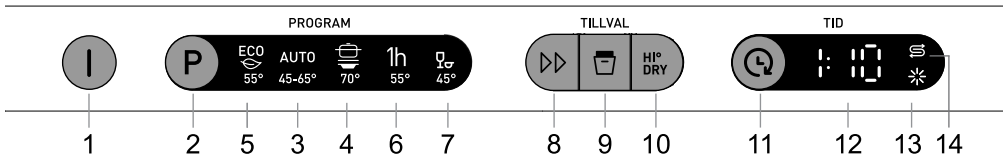

1. Huvudströmbrytaren
2. Programväljare
3. Autodisk
4. Intensivdisk
5. Ecodisk
6. Snabb disk o tork
7. Skondisk
8. Tidspar
9. Automatisk lucköppning
10. HI° DRY / Hög temp, bättre tork
11. Fördröjd start
12. Display
13. Indikator för spolglansmedel
14. Indikator för salt

Allmänt

- Läs och spara bruksanvisningen!
- Använd inte diskmaskinen till något utöver det som anges i denna bruksanvisning.
- Belasta inte diskmaskinsluckan eller diskorgarna med något utöver diskgoods.
- Lämna inte diskmaskinsluckan i öppet läge eftersom den kan utgöra en snubbelrisk.
- Använd endast maskindiskmedel!
- Denna maskin får användas av barn från 8 år och personer med nedsatt fysisk förmåga, nedsatt mental förmåga, sinnefrånvaro eller brist på erfarenhet och kunskap. Dessa personer måste ha tillsyn vid användning av maskinen eller få anvisningar om hur maskinen ska användas och förstå de risker som kan förekomma. Rengöring av maskinen får inte utföras av barn utan tillsyn.
- Skadad nätkabel får endast bytas av behörig fackman.
- Använd diskmaskinen endast i hushållsliknande miljöer för att diska hushållsdisk. All annan användning är otillåten.
- Placera aldrig diskgoods med lösningsmedelsrester i diskmaskinen på grund av explosionsrisken. Disk som innehåller aska, vax och smörjfett får heller inte diskas i diskmaskinen.

VARNING!

Knivar och andra spetsiga föremål måste läggas horisontellt i diskmaskinens anpassade korgar.

Installation

Se kapitel Installation.

Barnsäkerhet

Barn måste övervakas. Låt inte barn använda eller leka med diskmaskinen. Var särskilt aktsam när luckan är öppen. Det kan finnas diskmedelsrester kvar! När du fyllt på diskmedel, starta alltid diskmaskinen meddetsamma.

VARNING!

Akta barnen - maskindiskmedel är frätande!

Vinterförvaring/transporter

Förvara diskmaskinen frostfritt och undvik långa transporter vid stark kyla. Transportera diskmaskinen upprätt eller ligande på rygg.

Överfyllnadsskydd

Överfyllnadsskyddet startar utpumpning och stänger av vattenintag om diskmaskinens vattennivå stiger över den normala. Om skyddet utlöses, stäng av vattentillförseln och ring efter service.

Förpackningsmaterial

Förpackningen skyddar produkten under transporten. Materialet i förpackningen är återvinningsbart. Källsortera förpackningen för att bidra till minskad råvaruförbrukning och minskat avfall. Din återförsäljare kan ta tillbaka förpackningen för återvinning eller informera om närmaste återvinningsstation. Förpackningen består av:

- Wellpapp av upp till 100% återvunnet material.
- Expanderad polystyren (EPS) utan tillsatser av klor och fluor.
- Reglar av obehandlat trä.
- Skyddsplast av polyeten (PE).

Skrotning

Diskmaskinen är tillverkad och märkt för återvinning.

När diskmaskinen tjänat ut och ska skrotas ska den genast göras obrukbar. Dra ur kontakten och klipp av sladden så kort som möjligt.

Kontakta din kommun för information om var och hur din diskmaskin skall återvinnas på rätt sätt.

Innan du diskar första gången

Kontrollera vattnets hårdhetsgrad

För att uppnå ett bra diskresultat behöver diskmaskinen mjukt vatten (vatten med låg kalkhalt). Hårt vatten orsakar vita beläggningar på diskgodset och i diskmaskinen.

Vattnets hårdhet anges i tyska hårdhetsgrader (°dH) eller franska hårdhetsgrader (°fH).

Inkommande vatten med en hårdhetsgrad över 6°dH (9°fH) måste avhärdas. Detta görs automatiskt med hjälp av den inbyggda avhärdaaren. För att avhärdaaren ska fungera optimalt måste inställningen av den anpassas till det inkommande vattnets hårdhetsgrad. Efter att du har ställt in avhärdaaren, dosera disk- och spolglansmedel som om du har mjukt vatten.

Kontakta vattenverket i din kommun för att få reda på vilken hårdhetsgrad vattnet har.

Notera vattnets hårdhetsgrad: _____

Om vattnets hårdhetsgrad överstiger 50°dH (89°fH) rekommenderas att en extern avhärdaare ansluts.

VARNING!

Hårt vatten orsakar vita beläggningar på diskgodset och i diskmaskinen. Det är därför viktigt att du väljer rätt inställning av avhärdaaren! Se Vattenhårdhet.

Kör aldrig diskmaskinen med tom saltbehållare om det inkommande vattnet har en hårdhetsgrad över 6°dH (9°fH).

Ställ in Spolglansmedel

I kapitel Inställningar beskrivs hur du ställer in doseringen av spolglansmedel.

Fyll på spolglansmedel

Torkningen går snabbare och får ett bättre resultat om man använder spolglansmedel. Du får också ett finare diskresultat med klart och fläckfritt diskgod.

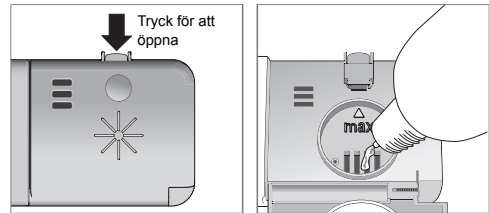

1. Öppna locket för spolglansmedel.
2. Fyll försiktigt på spolglansmedel upp till nivån markerad med **max**.
3. Torka bort eventuellt överflödigt spolglansmedel runt om behållaren.
4. Stäng locket ordentligt.

Ställ in Vattenhårdhet

I kapitel Inställningar beskrivs hur du ställer in avhärdaaren.

Fyll på salt

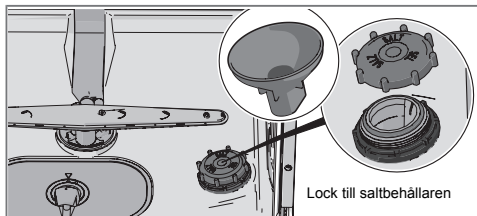

1. Skruva bort locket till saltbehållaren.
2. Sätt tratten, som följer med diskmaskinen, i behållarens påfyllningshål. Håll först i ca 1 l vatten.
3. Fyll sedan på så mycket salt, max 1,0 kg, att behållaren blir full. Använd grovt salt eller specialsalt för diskmaskiner.
4. Torka bort överflödigt salt, så att locket kan skruvas fast ordentligt.

För att inte riskera rostfläckar måste ett diskprogram startas direkt efter påfyllning av salt.

Diska mer miljövänligt

- Skölj inte under rinnande vatten. Skrapa bara bort större matrester innan du lastar diskmaskinen.
- Välj miljöanpassat diskmedel. Läs miljödeklarationerna på förpackningen!
- Vänta med diskningen tills diskmaskinen är full, så sparar du energi.
- Är disken bara lätt smutsad kan du välja ett program med låg temperatur.
- Du får ett bättre torkresultat om du använder tillvalet Automatisk lucköppning som automatiskt öppnar diskmaskinens lucka. Vänta tills diskmaskinen indikerar att programmet är slut och att diskgodset svalnat innan diskmaskinen lastas ur. (Om diskmaskinen är inbyggd måste inredningen klara eventuell kondens från diskmaskinen.)

Ömtåligt diskgodset

En del husgeråd tål inte att maskindiskas. Detta kan bero på flera saker. Vissa material tål inte stark värme, andra kan skadas av maskindiskmedlet.

Var försiktig med till exempel handgjorda föremål, ömtålig dekor, kristall/glas, silver, koppar, tenn, aluminium, trä och plast. Titta efter märkningen "Tål maskindisk".

Att tänka på

- Vänd alla smutsiga ytor inåt och nedåt!
- Diskgodset ska inte ligga i eller på varandra.
- Luta diskgodset med fördjupningar, till exempel koppar, så att sköljvattnet rinner av. Detta är också viktigt för föremål i plast.
- Se till att små föremål inte ramlar igenom diskkorgen, placera dem i toppkorgen.

OBS!

Kontrollera att spolarmarna kan rotera fritt.

Diskmaskinens korgar

Diskmaskinen är utrustad med toppkorg, överkorg och underkorg.

Korgarnas utseende kan skilja sig beroende på diskmaskinens utförande.

Toppkorg

Toppkorgen har plats för bestick, slevar, vispar, serveringsbestick och liknande föremål.

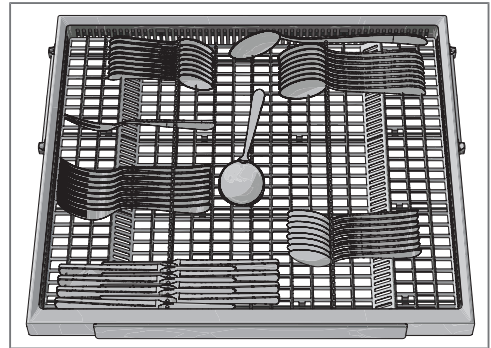

Överkorg

Placera glas, koppar, skålar, assietter och fat i överkorgen. Vänd alla smutsiga ytor inåt och nedåt! Vinglas ställs i vinglashyllan och knivar läggs i knivstället till höger om sådant finns.

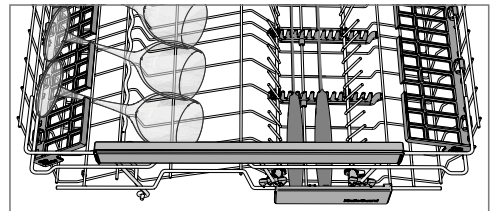
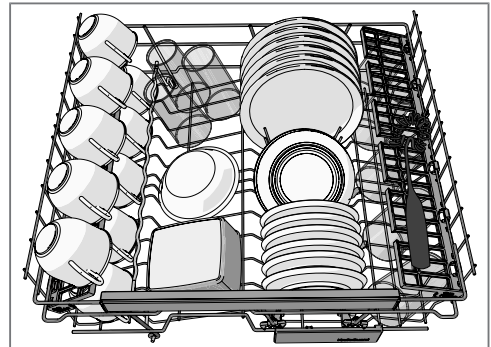

Höjning och sänkning av överkorg

1. Dra ut överkorgen.
2. Ta tag i överkorgens sidor med båda händerna och lyft upp den.
3. Lyft med båda händerna upp korgen igen och igen för att stegvis komma till nästa läge. (Överkorgen kan justeras i tre lägen.) När överkorgen är i det översta läget

och lyfts upp sänks den ner till det nedersta läget. Notera att båda sidorna av korgen alltid ska vara placerade på samma höjd.

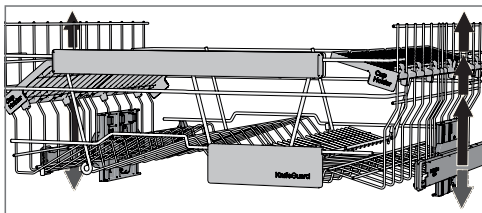

Vikpinnar

Vikpinnarna kan fällas upp och ner för att man på ett bättre sätt ska kunna placera kastruller, skålar och glas. Frigör vikpinnarna genom att trycka fästet inåt innan läget justeras.

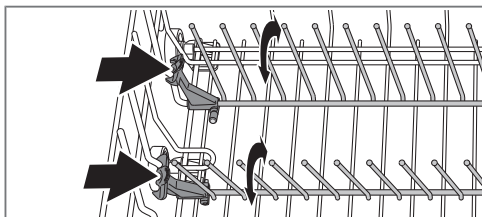

Underkorg

Placera tallrikar, assietter, uppläggningsfat och kastruller i underkorgen.

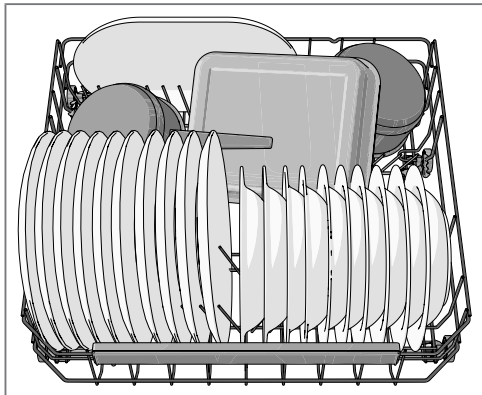

Vikpinnar

Fäll ned de fällbara vikpinnarna (tallriksstöden) vid diskning av kastruller. Frigör vikpinnarna genom att trycka fästet inåt innan läget justeras.

Använda diskmaskinen

Dosera diskmedel

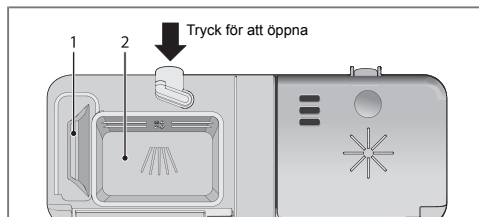

1. Fack för fördiskmedel
2. Fack för huvuddiskmedel

Diskmedel skall doseras efter vattnets hårdhetsgrad.

Följ doseringsanvisningarna på diskmedelsförpackningen. Diskmaskinen är utrustad med en avhårdare, dosera därför som om du har mjukt vatten.

Överdosering av diskmedel kan försämra diskresultatet och medför dessutom en extra belastning för miljön.

Diskmedelsfacket ska vara torrt när diskmedel doseras. Det finns ett fack för fördisk och ett för huvuddisk. Dosera en mindre del diskmedel i facket för fördisk om pulver- eller flytande maskindiskmedel används. Kontakta diskmedelstilleraren om du har frågor rörande diskmedel.

OBS!

Använd endast maskindiskmedel! Handdiskmedel får inte användas eftersom skumbildningen hindrar diskmaskinens arbete.

Diskmedelstabletter

Dela tablett i två delar om locket till doseraren är svårt att stänga. Det finns risk att diskmedlet inte doseras riktigt om locket är spänt och inte kan öppnas på rätt sätt.

OBS!

Diskmedelstabletter rekommenderas inte i korta program (under 75 minuter). Använd då istället pulver- eller flytande maskindiskmedel.

Kombinationsdiskmedel

På marknaden finns många olika typer av kombinationsdiskmedel. Läs noga anvisningarna för dessa produkter.

I kapitel Inställningar beskrivs hur du kan aktivera TAB (3in1/ Kombimedel). Observera att salt måste fyllas på i saltbehållaren. Om du inte är nöjd med disk- och torkresultatet inaktivera inställningen TAB (3in1/ Kombimedel) samt fyll på salt, diskmedel och spolglansmedel. Se kapitel Innan du diskar första gången.

OBS!

Ett optimalt disk- och torkresultat får du genom att använda vanligt maskindiskmedel tillsammans med separat dosering av spolglansmedel och salt.

I Huvudströmbrytaren

Tryck och håll in Huvudströmbrytaren tills displayen tänds. Kontrollera även att vattenkranen är öppen.

P PROGRAM - Välja program

Välj program beroende på typ av diskods och hur smutsigt det är. Ecodisk är alltid förvalt.

Tryck en eller flera gånger på Programväljaren tills önskad programsymbol aktiveras.

AUTO**45-65° Autodisk**

Diskmaskinen känner av hur smutsigt disken är och anpassar vattenförbrukning och temperatur därefter. Vid nyinstallation behöver programmet köras fem gånger innan det helt anpassat sig och ger bästa resultat.

AUTO**45-65° Autodisk¹⁾ + Tidspar**

Ett effektivt vardagsprogram för lätt intorkade matrester. (Programmet är inte avsett för inbränd mat, till exempel gratängformar.)

**70° Intensivdisk**

Program för hårt smutsad disk som till exempel kastruller, grytor och gratängformar. Om diskmaskinen inte fylls av sådan disk, kan du fylla på med tallrikar och så vidare.

ECO**55° Ecodisk**

Detta program är avsett för diskning av normalt smutsat gods och är det effektivaste programmet när det gäller kombinerad energi- och vattenförbrukning.

1h**55° Snabb disk o tork**

Programmet används till glas och porslin som är lätt smutsat, exempelvis kaffekoppar.

I kombination med Tidspar blir programmet kortare (30 minuter).

**45° Skondisk**

Ett skonsamt diskprogram med låg temperatur för att diska ömtåliga föremål i kristall/glas. Tänk på att vara sparsam med doseringen av diskmedel och att placera föremålen så att de inte stöter samman under diskningen. Se även Ömtåligt diskods i kapitel Lasta diskmaskinen. Porslin som just använts utan intorkade matrester går också bra att diska med detta program.

TILLVAL - Välja tillval

För att välja ett tillval tryck på någon av tillvalsknapparna tills tillvalet aktiveras. Vilka tillval du kan välja varierar mellan programmen och vissa tillval kan ej kombineras (tillgängliga tillval är svagt upplysta).

**Tidspar**

Detta tillval reducerar programtiden, men förbrukar mer energi och vatten.

**Automatisk lucköppning**

Diskmaskinens lucka öppnas automatiskt, vilket förbättrar programmets torkning. Vänta tills diskmaskinen indikerar att programmet är slut och att diskgodset svalnat innan diskmaskinen lastas ur. (Om diskmaskinen är inbyggd måste inredningen klara eventuell kondens från diskmaskinen.)

OBS!

Diskmaskinens lucka får inte blockeras när den öppnas automatiskt. Det kan störa lucklåsets funktion.

OBS!

Montering av skyddsfilm är viktigt då diskmaskinen har automatisk lucköppning för förbättrad torkeffekt. På sikt kan bänkskivan eller inredning som inte tål kondens påverkas vid regelbunden användning av automatisk lucköppning.

HI°**DRY****HI DRY / Hög temp, bättre tork**

Tillvalet är anpassat för extra höga hygienkrav, exempelvis vid diskning av nappflaskor och skärbrädor. Temperaturen höjs både i huvuddisken och i den sista sköljningen.

**Fördrojd start**

Vid val av Fördrojd start kommer diskmaskinen att starta 1-24 timmar efter det att du har stängt luckan.

1. Tryck en gång på knappen för att aktivera Fördrojd start. Tryck flera gånger eller håll in knappen för att ställa in önskat antal timmar.

¹⁾ Denna kombination (Autodisk + Tidspar) kallas även Snabbintensiv (90 minuter).

2. Stäng luckan, diskmaskinen räknar ner med 1 timma åt gången och startar vid vald fördröjning.

Om du vill avbryta tillvalet Fördröjd start, öppna luckan, tryck och håll in Huvudströmbrytaren tills displayen släcks.

Starta diskmaskinen

Stäng luckan för att starta diskmaskinen. Om Huvudströmbrytaren är påslagen startar diskmaskinen automatiskt när luckan stängs.

TID - Återstående tid

När du valt program och tillval, visas hur lång tid programmet tog förra gången det kördes.

När du startat diskmaskinen visar displayen hur lång tid som återstår av programmet. En uppdatering av återstående tid görs sedan efter uppvärmning av den sista sköljningen.

Tiden kan variera något från gång till gång beroende på temperatur på inkommande vatten, disk mängden, omgivningens temperatur med mera.

Frontdisplay



Om du vill avbryta eller byta program

Öppna luckan, tryck och håll in Huvudströmbrytaren tills displayen släcks, om du vill byta program sedan du startat diskmaskinen. Fyll på nytt diskmedel om luckan till doserarens diskmedelsfack öppnats. Tryck därefter på Huvudströmbrytaren igen, välj ett nytt program och stäng luckan.

Om du vill lasta i mer disk gods

Öppna luckan. Diskmaskinen stannar automatiskt. Ställ in disken och stäng luckan. Efter en paus, fortsätter diskmaskinen där den slutade.

Om diskmaskinen stängs av vid strömavbrott

Om diskprogrammet inte är avslutat fortsätter det avbrutna programmet när diskmaskinen får ström igen.

OBS!

Under torkningen avbryts programmet om strömmen stängs av eller om luckan är öppen i mer än 2 minuter.

Efter avslutat program

När programmet avslutats visas "End" i displayen.

Diskmaskinen stängs automatiskt av efter avslutat program. Stäng av vattenkranen efter varje användning.

Så får du det bästa torkresultatet

- Lasta diskmaskinen full.
- Luta disk gods med fördjupningar, till exempel koppar, så att sköljvattnet rinner av. Detta är också viktigt för föremål i plast.
- Fyll på eller öka doseringen av spolglansmedel.
- Aktivera tillvalet Automatisk lucköppning.
- Aktivera tillvalet HI DRY / Hög temp, bättre tork.
- Låt disk godset svalna innan det tas ut.

Lasta ur diskmaskinen

Varmt porslin är extra ömtåligt. Låt disk godset svalna i diskmaskinen innan det tas ut.

Lasta ur underkorgen först för att undvika att eventuellt vatten droppar från överkorgen ner på disk godset i underkorgen.

Programtabell

PROGRAM - Program	Diskmedel, fack 1 / 2 (ml)	TILLVAL - Tillval	Fördiskar	Huvuddisk	Antal sköjlar	Sista sköljning	Förbrukningsvärden 1)		
							Disktid (ca tim: min)	Energi (ca kWh)	Vattenförbr. (L)
Autodisk	-- / 25		1-3	50-65 °C	2-3	65 °C	2:10-2:50	0,9-1,5	11-20
Intensivdisk	10 / 25		2	70 °C	2	70 °C	2:55	1,7	17
Ecodisk 2)	-- / 25		1	55 °C	2	49 °C	3:00	0,86	9,5
Snabb disk o tork	-- / 20			55 °C	1	25 °C	1:00	0,6	10
Skondisk	-- / 20			45 °C	2	50 °C	1:40	0,8	9

1) Förbrukningsvärdena varierar beroende på temperatur på inkommande vatten, rumstemperatur, lastmängd, valda tilläggfunktioner med mera.

2) Detta diskprogram är den standarddiskcykel som informationen för energimärkningen bygger på, är avsett för diskning av normalt smutsat gods och är det effektivaste programmet när det gäller kombinerad energi- och vattenförbrukning.

Inställningar

Öppna menyn för inställningar:

1. Öppna först luckan. Stäng av maskinen. Tryck och håll in Huvudströmbrytaren tills displayen tänds.
2. Inom 10 sekunder;
- tryck på Programväljaren och tillvalsknappen för Tidspar.
3. Displayen visar menyn för inställningar (aktuell inställning samt aktuellt inställningsvärde).
(Lämna menyn genom att bläddra igenom menyn eller trycka på Huvudströmbrytaren.)

Navigera i menyn för inställningar:

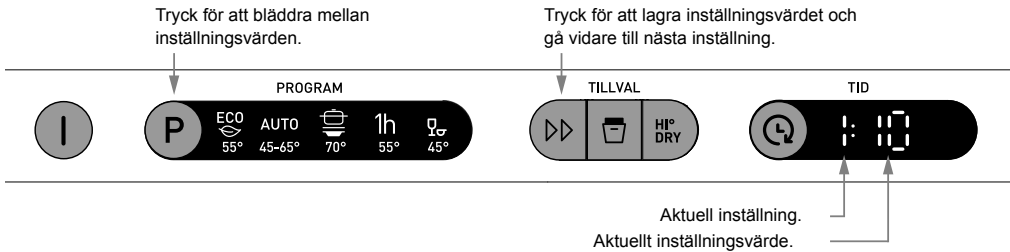

Du kan nu göra följande inställningar:

Inställningar	Alternativ	
1. Spolglansmedel	1:00 - 1:05	Inställning för dosering av spolglansmedel. Öka doseringen av spolglansmedel: <ul style="list-style-type: none">• Om diskgodset har vattenfläckar. Minska doseringen av spolglansmedel: <ul style="list-style-type: none">• Om diskgodset har en vit/blå kladdig film.• Om diskgodset har ränder.• Vid skumbildning. Om man har mycket mjukt vatten kan man späda spolglansmedlet med hälften vatten. <i>Förvalt från fabrik: 05</i>

Inställningar	Alternativ																																		
2. Vattenhårdhet	2:00 - 2:09	<p>Inställning av avhårdaren. Välj inställning beroende på det inkommande vattnets hårdhetsgrad. Det är viktigt att inställningen är korrekt!</p> <table border="1"> <thead> <tr> <th>Tyska hårdhetsgrader</th> <th>Franska hårdhetsgrader</th> <th>Rekommenderad inställning</th> </tr> </thead> <tbody> <tr> <td>0-5°dH</td> <td>0-9°fH</td> <td>2:00</td> </tr> <tr> <td>6-8°dH</td> <td>10-14°fH</td> <td>2:01</td> </tr> <tr> <td>9-11°dH</td> <td>15-20°fH</td> <td>2:02</td> </tr> <tr> <td>12-14°dH</td> <td>21-25°fH</td> <td>2:03</td> </tr> <tr> <td>15-19°dH</td> <td>26-34°fH</td> <td>2:04</td> </tr> <tr> <td>22-24°dH</td> <td>35-43°fH</td> <td>2:05</td> </tr> <tr> <td>25-29°dH</td> <td>44-52°fH</td> <td>2:06</td> </tr> <tr> <td>30-39°dH</td> <td>53-70°fH</td> <td>2:07</td> </tr> <tr> <td>40-49°dH</td> <td>71-88°fH</td> <td>2:08</td> </tr> <tr> <td>50°dH</td> <td>89°fH</td> <td>2:09</td> </tr> </tbody> </table> <p>Glöm inte att fylla på salt i saltbehållaren efter att du ställt in avhårdaren på 2:01 - 2:09.</p> <p><i>Vid inkommande vatten med en hårdhetsgrad under 6°dH (9°fH), välj 2:00. Avhårdaren inaktiveras och salt behöver inte fyllas på.</i></p> <p>De flesta svenska hushåll har en vattenhårdhet under 6°dH, vilket medför att användning av salt inte är nödvändigt.</p> <p><i>Förvalt från fabrik: 04</i></p>	Tyska hårdhetsgrader	Franska hårdhetsgrader	Rekommenderad inställning	0-5°dH	0-9°fH	2:00	6-8°dH	10-14°fH	2:01	9-11°dH	15-20°fH	2:02	12-14°dH	21-25°fH	2:03	15-19°dH	26-34°fH	2:04	22-24°dH	35-43°fH	2:05	25-29°dH	44-52°fH	2:06	30-39°dH	53-70°fH	2:07	40-49°dH	71-88°fH	2:08	50°dH	89°fH	2:09
Tyska hårdhetsgrader	Franska hårdhetsgrader	Rekommenderad inställning																																	
0-5°dH	0-9°fH	2:00																																	
6-8°dH	10-14°fH	2:01																																	
9-11°dH	15-20°fH	2:02																																	
12-14°dH	21-25°fH	2:03																																	
15-19°dH	26-34°fH	2:04																																	
22-24°dH	35-43°fH	2:05																																	
25-29°dH	44-52°fH	2:06																																	
30-39°dH	53-70°fH	2:07																																	
40-49°dH	71-88°fH	2:08																																	
50°dH	89°fH	2:09																																	
3. TAB (3in1/ Kombimedel)	3:00 (Av) 3:01 (På)	<p>Vid användning av så kallade 3in1/ Kombimedel kan du aktivera denna inställning. Diskprogrammen anpassas då automatiskt så att bästa möjliga disk- och torkresultat alltid erhålles. Om inställningen är aktiverad behöver man inte fylla på spolglansmedel eftersom tillvalet stänger av doseringen för spolglansmedel. Den sänker även doseringen av salt i avhårdaren. Observera att salt måste fyllas på i saltbehållaren.</p> <table border="1"> <thead> <tr> <th>OBS!</th> </tr> </thead> <tbody> <tr> <td>För att erhålla ett gott diskresultat är det mycket viktigt att undersöka vilket slags diskmedel eller kombiprodukt det handlar om! Läs noga på diskmedelsförpackningen hur diskmedlet ska användas. Bruksanvisning eller upplysningar på förpackningen måste beaktas!</td> </tr> </tbody> </table>	OBS!	För att erhålla ett gott diskresultat är det mycket viktigt att undersöka vilket slags diskmedel eller kombiprodukt det handlar om! Läs noga på diskmedelsförpackningen hur diskmedlet ska användas. Bruksanvisning eller upplysningar på förpackningen måste beaktas!																															
OBS!																																			
För att erhålla ett gott diskresultat är det mycket viktigt att undersöka vilket slags diskmedel eller kombiprodukt det handlar om! Läs noga på diskmedelsförpackningen hur diskmedlet ska användas. Bruksanvisning eller upplysningar på förpackningen måste beaktas!																																			

Skötsel och rengöring

Fyll på spolglansmedel

När spolglansmedlet är slut och behöver fyllas på lyser ovanstående symbol i displayen.

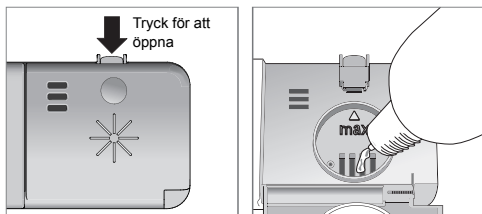

1. Öppna locket för spolglansmedel.
2. Fyll försiktigt på spolglansmedel upp till nivån markerad med **max**.
3. Torka bort eventuellt överflödigt spolglansmedel runt om behållaren.
4. Stäng locket ordentligt.

Efter påfyllning kan det dröja lite innan symbolen slocknar.

Fyll på salt

När saltet är slut och behöver fyllas på lyser ovanstående symbol i displayen.

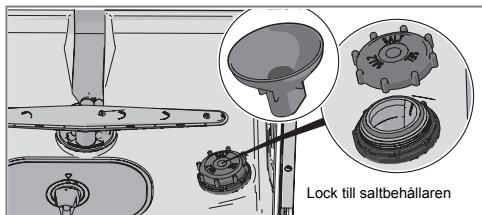

När saltet tar slut, skruva av locket och fyll behållaren med salt. Vatten behövs bara första gången! Torka rent och skruva åt. Kör ett program så att eventuellt salt i diskmaskinen sköljs bort.

Efter påfyllning kan det dröja lite innan symbolen slocknar.

VARNING!

För att inte riskera rostfläckar måste ett diskprogram startas direkt efter påfyllning av salt.

Håll aldrig maskindiskmedel i saltbehållaren. Detta leder till att avhårdaren förstörs!

Grovsilen

I grovsilen samlas större matrester, som inte utan vidare kan passera avloppspumpen. Töm grovsilen vid behov.

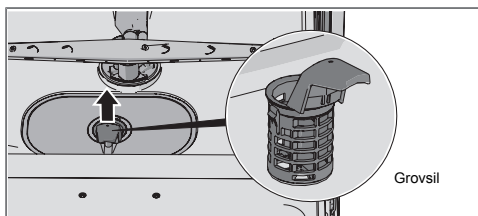

1. Lyft grovsilen rakt upp med hjälp av handtaget.
2. Töm grovsilen. Glöm inte att sätta tillbaka den!

Finsilen

Det som samlas på finsilen spolans automatiskt av vid varje diskgång. Rengör finsilen vid behov.

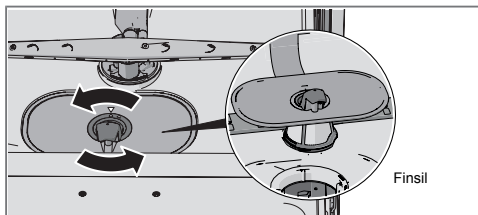

1. Vrid handtaget moturs.
2. Lyft silen rakt upp med handtaget. Avlägsna sedan grovsilen för att kunna rengöra finsilen.
3. Återmontera i omvänd ordning. Kontrollera att kanterna tätar ordentligt när du sätter tillbaka finsilen.
4. Lås fast silen genom att vrida handtaget medurs till stoppläge. Handtaget ska peka rakt ut från diskmaskinen.

OBS!

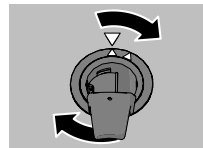

Diskresultatet kan påverkas om silarna inte är rätt monterade. Observera att diskmaskinen inte får användas utan att silarna är monterade!

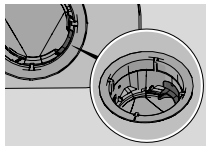
OBS!

Kontrollera att det färgade skyddet till höger i bottenbrunnen sitter på plats.

Spolarmarna

Hål och lagringar kan ibland bli igensatta. Peta bort skräpet med en nål eller liknande. Spolarmarna har även hål på undersidan.

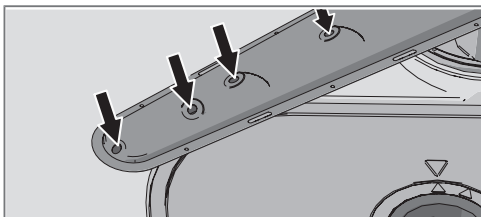

För att underlätta rengöringen kan du lossa spolarmarna. Glöm inte att montera fast dem ordentligt efteråt.

Undre spolarm

- Dra den undre spolarmen rakt upp för att lossa den.

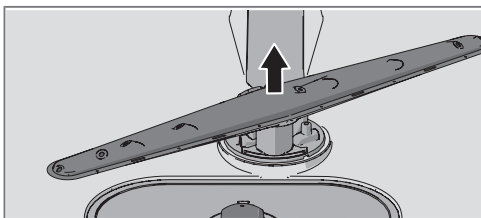
**Övre spolarm**

1. Dra ut överkorgen.
2. Skruva spolarmslagringen motsols för att lossa spolarmen från överkorgen.

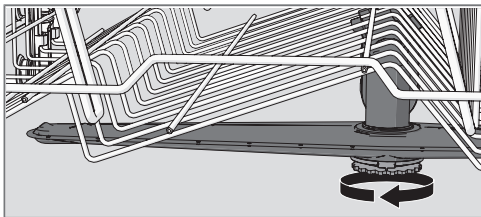
**Luckan och lucktätningen**

Rengör luckans sidor och lucktätningen regelbundet. Använd en lätt fuktad trasa (eventuellt med lite rengöringsmedel).

Panelen

Håll knapparna rena och fria från fett. Torka av dem med torr eller lätt fuktad trasa. Använd aldrig rengöringsmedel – det kan repa ytan. Stäng av diskmaskinen med Huvudströmbrytaren vid rengöring av knapparna för att undvika ofrivilliga knapptryckningar.

Diskmaskinens innerbehållare

Diskmaskinens innerbehållare är tillverkad av rostfritt stål och hålls ren genom normal användning.

Kalkavlagringar

Om du har kalkhaltigt (hårt) vatten kan det bildas kalkavlagringar i diskmaskinen. Kör i så fall programmet Intensivdisk med två matskedar citronsyra i diskmedelsfacket (utan diskgoods i maskinen).

Åtgärda stopp i avloppspumpen

Om det finns vatten kvar i diskmaskinen efter avslutat program kan avloppspumpen vara blockerad av eventuella föremål. Dessa kan du enkelt ta bort.

1. Stäng av maskinen med Huvudströmbrytaren och dra ur stickkontakten ur vägguttaget.
2. Ta bort grovsilen och finsilen.
3. Ös ur vattnet ur diskutrymmet.
4. För att kunna inspektera avloppspumpen ta bort det färgade skyddet till höger i bottenbrunnen.
5. Snurra för hand pumphjulet som är placerat bakom skyddet. Ta försiktigt bort eventuella föremål.
6. Montera tillbaka skyddet för avloppspumpen samt finsilen och grovsilen.
7. Sätt i stickkontakten i vägguttaget.

Om diskmaskinen ändå inte går att starta och ett surrande ljud hörs har överfyllnadsskyddet aktiverats.

- Stäng av vattnet.
- Dra ur stickkontakten ur vägguttaget.
- Ring service.

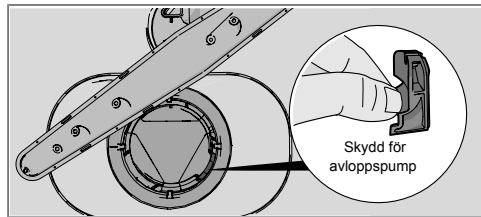
**OBS!**

Glöm inte montera tillbaka skyddet för avloppspumpen.

Felsökning

Typ av fel i display		Åtgärd
F10	Överfyllnad	Rensa avloppspumpen. Se kapitel Skötsel och rengöring. Om problemet kvarstår ring service.
F11	Uttömningsfel	Se "Vatten kvar i diskmaskinen" i tabellen "Problem" nedan. Om problemet kvarstår ring service.
F12	Vattenintagsfel	Kontrollera att vattenkranen är öppen. Om problemet kvarstår ring service.
F40	Ventilläckage	Stäng av vattenkranen och ring service.
F52	Vattennivåfel	Rensa grovsil och finsil. Om problemet kvarstår ring service.
F54	Överfyllnad	Stäng av vattenkranen och ring service.
F56	Cirkulationsfel	Ring service.

Tryck på valfri knapp för att ta bort felmeddelandet.

Problem	Tänkbara orsaker	Åtgärder
Knapparna reagerar inte på tryck.	Du har tryckt på knapparna för snabbt efter att du öppnat luckan.	Vänta en stund och prova igen.
	Smuts på knapparna.	Rengör med torr eller lätt fuktad trasa.
	Luckan är stängd.	Öppna luckan. Knapparna reagerar endast på knapptryckningar när luckan är öppen.
Luckan går inte att stänga.	Korgarna sitter inte i rätt läge.	Kontrollera att korgarna är i rätt horisontalläge.
		Kontrollera att diskgodset inte hindrar diskorgarna från att skjutas in i rätt läge.
	Lucklåset hakar inte i och låser.	Kontrollera lucklåset. Om det inte hakar i och låser, öppna luckan. Tryck och håll in knappen för tillvalet Automatisk lucköppning i 15 sekunder. Vänta därefter i 30 sekunder. Stäng luckan. Kontrollera att lucklåset hakar i och låser.

Problem	Tänkbara orsaker	Åtgärder
Diskmaskinen startar inte.	Luckan är inte ordentligt stängd.	Kontrollera.
	Du har öppnat diskmaskinen för att stoppa i mer disk under ett pågående program.	Stäng luckan och vänta. Efter en paus fortsätter diskmaskinen där den slutade.
	Lucklåset har inte hakat i och låst.	Kontrollera lucklåset. Om det inte har hakat i och låst, öppna luckan. Tryck och håll in knappen för tillvalet Automatisk lucköppning i 15 sekunder. Vänta därefter i 30 sekunder. Stäng luckan. Kontrollera att lucklåset hakar i och låser samt att diskmaskinen startar.
	En propp/ säkring har löst ut.	Kontrollera.
	Stickkontakten sitter inte i vägguttaget.	Kontrollera.
	Vattenkranen är stängd.	Kontrollera.
	Överfyllnad/läckage.	Kontrollera.
	Ett surrande ljud (avloppspumpen) hörs från diskmaskinen, som ej upphör när strömmen bryts med Huvudströmbrytaren.	Stäng av vattenkranen. Dra ur kontakten och ring därefter service.
	Kontrollera att inte tillvalet Fördröjd start är inkopplat.	Tryck och håll in Huvudströmbrytaren tills displayen släcks om du vill avbryta tillvalet Fördröjd start. Starta diskmaskinen på nytt.
Disken är inte ren.	Spolarmarna går inte runt.	Lyft av armarna och gör rent.
		Kontrollera att diskgoods inte hindrar spolarmarna.
	Spolarmarnas hål eller lagringar är igensatta.	Rengör spolarmarna. Se kapitel Skötsel och rengöring.
	Felaktigt diskprogram.	Välj ett längre program.
	Felaktig dosering av diskmedel.	Dosera efter vattnets hårdhetsgrad. Kraftigt över- eller underdosering medför försämrat diskresultat.
	Gammalt diskmedel. Diskmedel är färskvara.	Undvik storförpackningar.
	Felaktig lastning av diskmaskinen.	Täck inte porslin med stora skålar eller dylikt. Undvik att placera mycket höga glas i hörnen av korgarna.
	Glas och koppar har välvt under diskningen.	Ställ diskgodset stadigt.
	Silarna är inte korrekt monterade.	Kontrollera att silarnas handtag är låst i stoppläget. Handtaget ska peka rakt ut från diskmaskinen.
Skyddet för avloppspumpen saknas.	Kontrollera att det färgade skyddet till höger i bottenbrunnen sitter på plats. Se kapitel Skötsel och rengöring.	

Problem	Tänkbara orsaker	Åtgärder
Fläckar på rostfritt eller silver.	Vissa matrester såsom senap, majonnäs, citron, vinäger, salt och dressing kan orsaka fläckar på rostfritt stål om det lämnas kvar en längre tid.	Skölj bort den här sortens matrester om du inte ska starta diskmaskinen på en gång. Använd gärna programmet Skondisk.
	Allt rostfritt kan ge fläckar på silver om de kommer i kontakt under diskningen. Även aluminium kan orsaka fläckar på diskgodset.	För att undvika fläckar samt att diskgodset mattas separera diskgoods av olika metaller som till exempel silver, rostfritt och aluminium.
Fläckar eller slöja på diskgodset.	Avhårdaren läcker salt.	Kontrollera att saltlocket är ordentligt åtskruvat. Annars ring service.
	Felaktigt inställd avhårdare.	Se kapitel Inställningar.
	Felaktigt inställd dosering för spolglansmedel.	Se kapitel Inställningar.
	Saltbehållaren är tom.	Fyll på salt. Se kapitel Innan du diskar första gången.
	3in1/ Kombimedel används och inställningen TAB (3in1/ Kombimedel) är aktiverad.	Inaktivera inställningen TAB (3in1/ Kombimedel) samt fyll på salt och spolglansmedel.
Diskgodset har en vit/blå kladdig film.	För hög dosering av spolglansmedel.	Sänk doseringen. Se under kapitel Innan du diskar första gången och Inställningar. Om vattnet är mycket mjukt kan du eventuellt späda ut spolglansmedlet med hälften vatten.
	För hög temperatur och/eller för mycket diskmedel kan orsaka så kallad etsning på kristallglas. Detta kan tyvärr inte åtgärdas, bara förebyggas.	Diska kristallglas i låg temperatur och dosera diskmedel med försiktighet. Kontakta diskmedelstillverkaren.
Fläckar som är kvar efter diskningen.	Läppstift och te kan vara svårt att diska bort.	Byt till ett diskmedel med blekmedel.
Rester av diskmedel är kvar i diskmedelsfacket efter diskningen.	Diskmedelsfacket var fuktigt när diskmedel doserades.	Diskmedelsfacket ska vara torrt när diskmedel doseras.
Slamrande ljud vid diskning.	Dysken är inte rätt placerad eller spolarmarna går inte runt.	Kontrollera att diskgodset står stadigt. Snurra på spolarmarna för att se att de går runt.
1 minut visas i displayen.	Programmet tar längre tid än beräknat.	Ingen åtgärd. Programtiden lagras, nästa gång programmet körs visas den korrigerade tiden.

Problem	Tänkbara orsaker	Åtgärder
Vatten kvar i diskmaskinen.	Silarna är igensatta.	Rensa grovsil och finsil.
	Silarna är inte korrekt monterade.	Kontrollera att silarnas handtag är låst i stopplåget. Handtaget ska peka rakt ut från diskmaskinen.
	Föremål i avloppspumpen.	Rensa avloppspumpen. Se kapitel Skötsel och rengöring.
	Skyddet för avloppspumpen saknas.	Kontrollera att det färgade skyddet till höger i bottenbrunnen sitter på plats. Se kapitel Skötsel och rengöring.
	Veck på avloppsslangen.	Kontrollera att slangen inte har några veck eller skarpa böjar.
	Stopp i avloppsslangen.	Lossa avloppsslangen där den är ansluten till diskbänkens vattenlås. Kontrollera att inget skräp har fastnat och att anslutningens innerdiameter är minst 14 mm.
Dålig lukt i diskmaskinen.	Smuts kring lister och hörn.	Gör rent med en diskborste och låglöddrande rengöringsmedel.
	Program med låg temperatur är valt under en längre tid.	Kör ett program med en högre temperatur cirka 1 gång i månaden.
Diskgodset blir inte tillräckligt torrt.	Tillvalet Automatisk lucköppning är inte aktiverat.	Aktivera tillvalet Automatisk lucköppning.
	Diskmaskinen är inte fullastad.	Lasta diskmaskinen full.
	Spolglansmedlet är slut eller inställt på för låg dosering.	Fyll på eller öka doseringen av spolglansmedel. Se under kapitel Innan du diskar första gången och Inställningar.
	3in1/ Kombimedel används och inställningen TAB (3in1/ Kombimedel) är aktiverad.	Inaktivera inställningen TAB (3in1/ Kombimedel) samt fyll på salt och spolglansmedel.

Installation

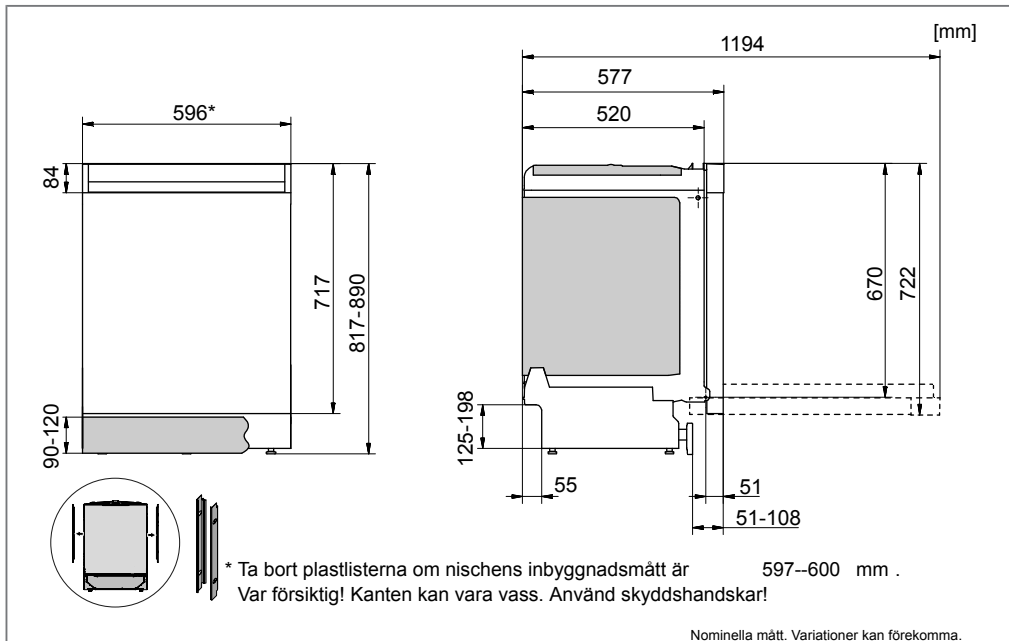

Säkerhetsanvisningar

- Anslutning till el, vatten och avlopp ska utföras av en person med erforderlig kompetens.
- Följ alltid gällande bestämmelser för vatten, avlopp och el.
- Var försiktig vid installationen! Använd skyddshandskar! Var alltid två stycken!
- Placera ett läckageskydd på golvet under diskmaskinen för att förebygga eventuella vattenläckage.
- Innan du skruvar fast diskmaskinen, provkör diskmaskinen med programmet Skondisk. Kontrollera att diskmaskinen tar in vatten och tömmer. Kontrollera även att det inte förekommer några läckage vid anslutningarna.
- Montering av skyddsfilm är viktigt då diskmaskinen har automatisk lucköppning för förbättrad torkeffekt. På sikt kan bänkskivan eller inredning som inte tål kondens påverkas vid regelbunden användning av automatisk lucköppning.

⚠ VARNING!

Stäng av vattentillförseln när du installerar diskmaskinen!

Stickkontakten måste vara urdragen eller eluttaget späningslöst under arbetet!

Transportskydd för luckan

Glöm inte att ta bort transportskydden för luckan då du packar upp diskmaskinen.

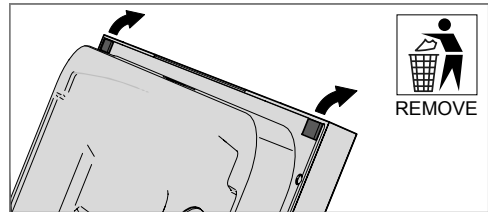

Placera diskmaskinen

Diskmaskinen är avsedd att byggas in under en bänkskiva. Inbyggnadsmått framgår av bilden. Se till att evakueringshålets kanter är jämna och inte skadar avlopp- och inloppslangen samt elsladden.

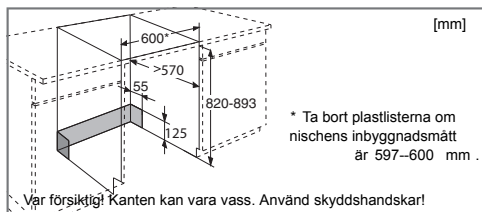

Om diskmaskinen är inbyggd måste inredningen klara eventuell kondens från diskmaskinen.

Montera skyddsfilmen

Montera skyddsfilmen (bifogas dokumentsats) under bänkskivan. Skyddsfilmens funktion är att skydda bänkskivan från fukt.

OBS!

Ytan där skyddsfilmen ska sitta ska vara ren och torr.

OBS!

Montering av skyddsfilmen är viktigt då diskmaskinen har automatisk lucköppning för förbättrad torkeffekt. På sikt kan bänkskivan eller inredning som inte tål kondens påverkas vid regelbunden användning av automatisk lucköppning.

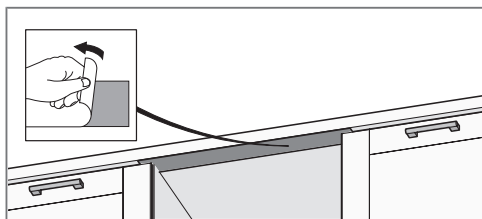

Justera höjden och skjut diskmaskinen på plats

1. Börja med att mäta höjden från golvet till underkanten av arbetsbänken.
2. Mät höjden från golvet till diskmaskinens överkant.
3. Justera de främre fötterna genom att vrida dem medurs för att höja eller moturs för att sänka.

Luta diskmaskinen en aning framåt och justera den bakre foten med skruven på diskmaskinens framsida. Skruva medurs för att sänka eller moturs för att höja.

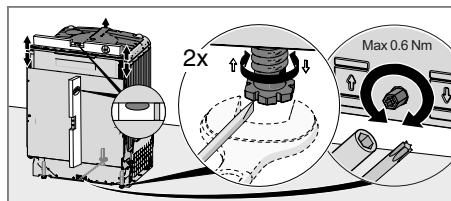

4. Kontrollera att det är en luftspalt på minst 3 mm mellan arbetsbänkens undersida och diskmaskinens överkant.
5. Skjut diskmaskinen på plats.
 - Dra i avloppslangen och anslutningsröret när diskmaskinen skjuts på plats.
 - Kontrollera att slangen inte har några veck eller skarpa böjar, eller att det finns något som kan skada slangarna.

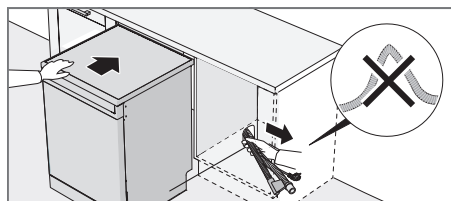

- Kontrollera att diskmaskinen installeras så att luckan kan öppnas fritt. Annars kan luckläsets funktion störas.
6. Finjustera de främre fötterna (diskmaskinen får luta högst 5 mm).

Anslutning till avlopp

Denna diskmaskin är lämplig att installeras i en upphöjd inbyggnad (för att få en arbetsvänlig höjd). Det betyder att diskmaskinen kan placeras så att avloppsslangen mynnar ut på en lägre nivå än diskmaskinens botten, exempelvis att den leds direkt till golvbrunn. Diskmaskinen är försedd med en integrerad skyddsanordning, som förhindrar att den töms på vatten under diskfasen.

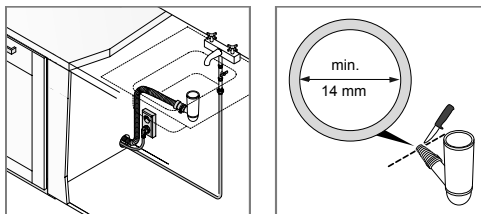

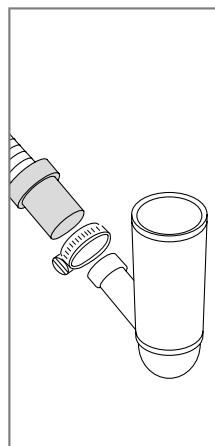
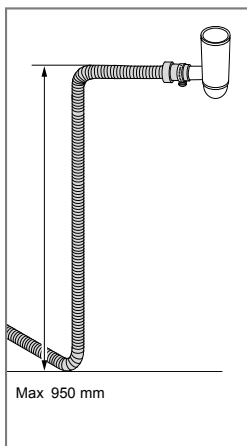

Avloppsslangen kan även ledas till en anslutningsnippel vid diskbänkens vattenlås. Anslutningsnippelns invändiga diameter måste vara minst 14 mm.

Avloppsslangen får förlängas med högst 2,5 m (den totala längden på avloppsslangen får ej överstiga 4,5 m). Eventuella skarvkopplingar och skarvrör måste ha en inre diameter av minst 14 mm. Helst ska man dock ersätta avloppsslangen med en ny utan skarv.

Ingen del av avloppsslangen får ligga högre än 950 mm över diskmaskinens botten.

Montera avloppsslangen med en slangklämma. Se till att avloppsslangen inte veckar sig.

Anslutning till vatten

Använd endast den inloppsslang som levereras med diskmaskinen. Återanvänd inte gamla eller andra lösa slangar.

Det måste finnas en vattenkran (avstängningskran) på tillloppsledningen. Vattenkranen ska placeras lättåtkomlig, så att vattnet kan stängas av om diskmaskinen måste flyttas.

När installationen är klar, öppna vattenkranen och låt trycket stå på en stund. Kontrollera att alla anslutningar är täta.

Anslutning till kallt vatten

Anslut diskmaskinen till kallt vatten om fastigheten värms upp med olja, el eller gas.

Anslutning till varmt vatten

Anslut diskmaskinen till varmt vatten (max 70 °C) om fastigheten värms upp med energisnål varmvattenberedning som exempelvis fjärrvärme, solceller eller bergvärme. Genom att välja varmvattenanslutning sparar du disktid och minskar diskmaskinens konsumtion av elenergi.

OBS!

Överskrid inte tillåten temperatur på det inkommande vattnet. Vissa material i en del husgeråd tål inte stark värme. Se Ömtåligt diskgodis i kapitel Lasta diskmaskinen.

Anslutning till el

Information om den elektriska anslutningen hittar du på typskylten. Dessa uppgifter måste stämma överens med elnätets data.

Diskmaskinen skall anslutas till ett jordat uttag.

Vägguttaget för elanslutning ska placeras utanför installationsutrymmet för att vara lättåtkomligt efter installation av diskmaskinen. Använd ej förlängningsladd!

OBS!

Byte av elkabel samt reparation och underhåll som berör säkerhet eller prestanda ska utföras av tillverkarens service agent eller någon med liknande fackmässiga behörighet.

Skruva fast diskmaskinen

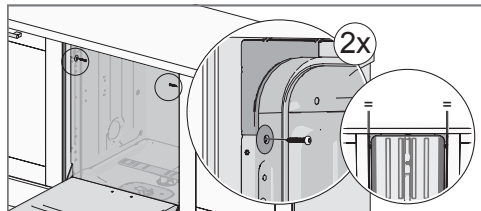

Kontrollera efter fastsättning att de främre fötterna ligger an mot golvet.

Skruva fast diskmaskinen med två extra skruvar

Vid en luftspalt på mer än 3 mm mellan arbetsbänkens undersida och diskmaskinens överkant bör diskmaskinen skruvas fast med två extra skruvar.

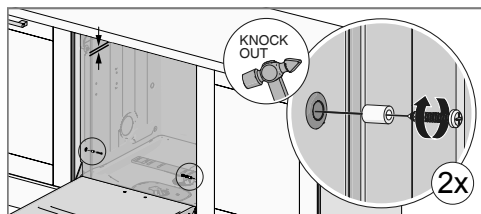

Diskmaskinens sparkplåt

Diskmaskinen levereras med en sparkplåt. Beroende på vilken nischhöjd och sockeldjup du har kan sparkplåten ju-

steras i höjd. Tabellen visar vilken höjd på sparkplåten som du ska använda.

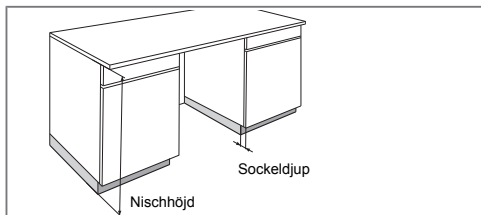

Nischhöjd (mm)	Sockeldjup (mm)				
	50	60	70	80	90<
820	-	-	-	-	90
830	-	-	90	90	100
840	90	90	100	100	110
850	100	100	110	110	120
860	110	110	120	120	120
870 <	120	120	120	120	120

Gör ett snitt med en vass kniv vid önskad höjd på sparkplåtens fram- och baksida. Bryt därefter försiktigt för att få rätt höjd.

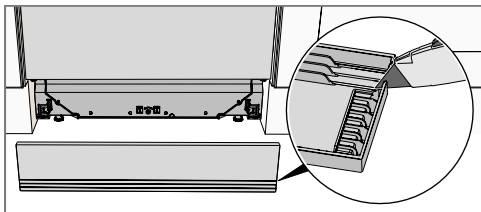

Montera ljudisoleringen (endast vissa modeller)

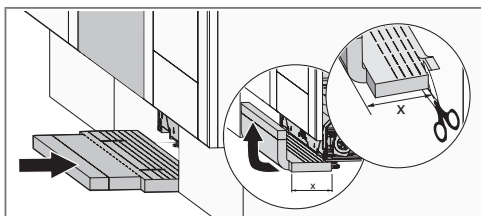

Montera sparkplåten

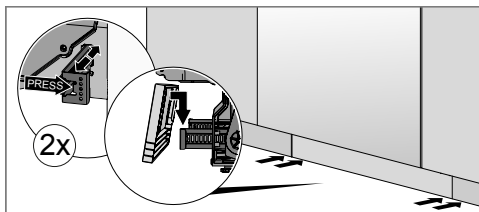

Service

Läs kapitel Felsökning innan du kontaktar service. Vid kontakt ange uppgifterna på typskylten. Notera typ (1) och serienummer (2).

Cylinda service 0771-25 25 00.

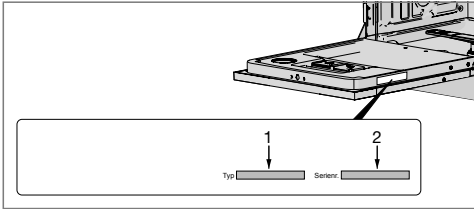

Information för testinstitut

Beställ information för testinstitut via e-post dishwashers@appliance-development.com.

Vid förfrågan ange uppgifterna på typskylten. Notera artikelnummer (1) och serienummer (2).

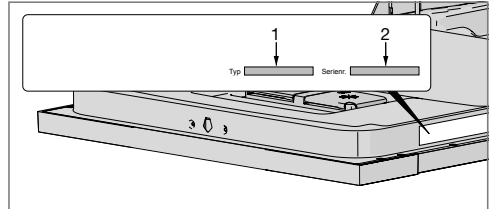

Information om energimärkning

Informationsblad, enligt Kommissionens delegerade förordning (EU) nr 1059/2010

Cylinda

Modellbeteckning:	SV-DISKEN 3T
Antal standardkuvert:	16 ¹⁾
Energieffektivitetsklass:	A+++
Årlig energiförbrukning (AE _C):	245 kWh per år ²⁾
Energiförbrukning i en standarddiskcykel(E _d):	0,86 kWh
Effektförbrukning	
Frånläge (P _o):	0,49 W
Viloläge (P _i):	0,49 W
Årlig vattenförbrukning (AW _C):	2660 liter per år ³⁾
Torkeffektsklass:	A ⁴⁾
Standardprogram:	Ecodisk ⁵⁾ , tillval Automatisk lucköppning
Programtid för standarddiskcykeln:	180 minuter
Vilolägets varaktighet (T _i):	Infinitt
Ljudnivå:	44 dB(A) re 1 pW
Konstruktion:	Inbyggnadsprodukt

1) Enligt standard, EN 50242.

2) Baserad på 280 standarddiskcykler vid kallvattenanslutning och förbrukning enligt energiparläge. Den faktiska energiförbrukningen beror på hur maskinen används.

3) Baserad på 280 standarddiskcykler. Den faktiska vattenförbrukningen beror på hur maskinen används.

4) På en skala från G (minst effektiv) till A (effektivast).

5) Detta diskprogram är den standarddiskcykel som informationen för energimärkningen bygger på, är avsett för diskning av normalt smutsat gods och är det effektivaste programmet när det gäller kombinerad energi- och vattenförbrukning.

Tekniska uppgifter

Höjd:	817-890 mm
Bredd:	596 mm
Djup:	577 mm
Vikt:	35 kg ¹⁾
Vattentryck:	0,03–1,0 MPa
Elektrisk anslutning:	Se typskylt
Anslutningseffekt:	Se typskylt

1) Vikten kan variera på grund av olika specifikationer.

Contents

Your dishwasher	24
Safety instructions	25
Before washing for the first time	26
Loading the dishwasher	27
Using the dishwasher	28
Settings	32
Care and cleaning	34
Troubleshooting	36
Installation	40
Service	44
Information for test institute	44
Technical information	45

Your dishwasher

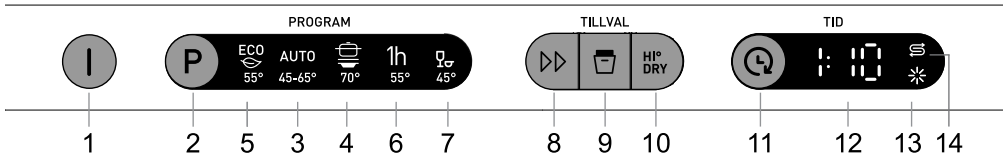

1. Main power switch
2. Program selector
3. Auto wash
4. Intensive wash
5. Eco wash
6. Quick dish and dry
7. Gentle dish
8. SpeedWash
9. Auto open
10. HI DRY
11. Delayed start
12. Display
13. Rinse aid indicator
14. Salt indicator

Safety instructions

General

- Read the operating instructions and keep them in a safe place!
- Never use the dishwasher for any purpose other than that specified in these operating instructions.
- Do not load the dishwasher door or dishwasher baskets with anything other than dishes.
- Never leave the dishwasher door open as someone may trip on it.
- Use only dishwasher detergent!
- This machine can be used by children aged 8 and upwards, and by people with reduced physical capacity, mental ability, memory loss or lacking experience and knowledge. These individuals must be supervised when using the machine or have instructions on how to use the machine and understand the risks that can occur. Cleaning of the machine must not be carried out by children without supervision.
- Damaged mains cables must only be replaced by a qualified electrician.
- Only use the dishwasher in household-type environments for dishwashing household dishes. All other use is prohibited.
- Never place dishes with solvent residues in the dishwasher due to the risk of explosion. Nor may dishes that contain ash, wax or lubricants be washed in the dishwasher.

WARNING!

Knives and other pointed items must be placed horizontally in the dishwasher's special cutlery baskets.

Installation

See the chapter Installation.

Child safety

Children must be watched. Do not allow children to use or play with the dishwasher. Be especially vigilant when the door is open. Some detergent may remain inside! After adding detergent, always start the dishwasher immediately.

WARNING!

Children must be supervised – dishwasher detergent is corrosive!

Winter storage/transport

Store the dishwasher above freezing and avoid long transport distances in very cold weather. Transport the dishwasher upright or laying on its back.

Overflow guard function

The overflow protection starts pumping out the machine and turns off the water supply if the water level in the dishwasher exceeds the normal level. If the overflow protection is triggered, turn off the water supply and call the service department.

Packing material

The packaging protects the product during transport. The packaging material is recyclable. Separate the different packaging materials to help reduce raw material use and waste. Your dealer can take the packaging for recycling or direct you to the nearest recycling centre. The packaging is comprised of:

- Corrugated cardboard made from up to 100% recycled material.
- Expanded polystyrene (EPS) with no added chlorine or fluorine.
- Supports made from untreated wood.
- Protective plastic made from polyethylene (PE).

Disposal

The dishwasher is manufactured and labelled for recycling.

When the dishwasher has reached the end of its service life and is to be disposed of, it should immediately be made unusable. Pull out the power cable and cut it as short as possible.

Contact your local authority for information about where and how your dishwasher should be correctly recycled.

Before washing for the first time

Checking water hardness

In order to achieve good dishwashing results, the dishwasher needs soft water (water with low mineral content). Hard water leaves a white coating on dishes and the dishwasher.

Water hardness is specified using the German water hardness scale (°dH) or the French water hardness scale (°fH).

A water supply with a water hardness in excess of 6°dH (9°fH) must be softened. This is done automatically with the aid of the built-in water softener. In order for the water softener to function optimally, it must be adjusted to the hardness of the water supply. Once you have adjusted the water softener, use detergent and rinse aid doses suitable for soft water.

Contact the local waterworks to check the water hardness in your area.

Make a note of the water hardness: _____

If the water hardness exceeds 50°dH (89°fH), we recommend connecting an external water softener.

WARNING!

Hard water leaves a white coating on dishes and inside the dishwasher. It is therefore important that you select the right setting for the water softener! See Water hardness.

Never run the dishwasher with an empty salt compartment if the water supply has a water hardness in excess of 6°dH (9°fH).

In order to avoid rust stains a dishwashing program must be started immediately after adding salt.

Set the Rinse aid

The section Settings describes how to set the rinse aid dosage.

Top up with rinse aid

Drying is faster and a better result is achieved if you use rinse aid. You will also achieve a better dishwashing result with clear and spotless dishes.

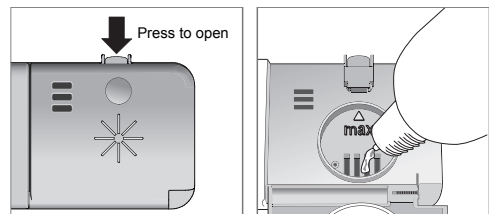

1. Open the rinse aid compartment lid.
2. Carefully top up with rinse aid to the level marked **max**.
3. Wipe up any splashes of rinse aid around the compartment.
4. Close the lid firmly.

Set the Water hardness

Chapter Settings describes how to adjust the water softener.

Top up with salt

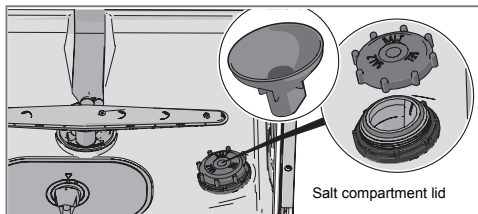

1. Unscrew the salt compartment lid.
2. Place the funnel supplied with the dishwasher in the salt compartment top-up hole. First, pour in about 1 l of water.
3. Then add salt, a maximum of 1,0 kg, until the compartment is full. Use large grain salt or special dishwasher salt.
4. Wipe up any excess salt so that the lid can be screwed on firmly.

Loading the dishwasher

Greener dishwashing

- Do not rinse under running water. Simply scrape off large food particles before loading the dishwasher.
- Choose an environmentally-friendly detergent. Read the environmental declaration on the packaging!
- Do not start the dishwasher until it is fully loaded to save energy.
- If the dishes are only slightly dirty, you can select a program with a low temperature.
- Better drying results are achieved if you use the Auto open option, which automatically opens the dishwasher door. Wait until the dishwasher indicates that the program has ended and the dishes have cooled before unloading the dishwasher. (If the dishwasher is built-in the surrounding furnishings must be resistant to any condensation from the dishwasher.)

Fragile dishes

Some cookware is not dishwasher safe. This can be for several reasons. Some materials cannot withstand strong heat, others can be damaged by dishwashing detergent.

Exercise caution with, for example, handmade items, fragile decoration, crystal/glassware, silver, copper, tin, aluminium, wood and plastic. Look for the "Dishwasher safe" marking.

Points to consider

- All dirty surfaces should face inwards and downwards!
- Dishes should not be placed in or on each other.
- Angle dishes with hollows, such as cups, so that the rinse water will run off. This is also important for plastic items.
- Make sure small items cannot fall through the dishwasher basket; place them in the top cutlery tray.

NOTE!

Check that the spray arms can rotate freely.

The dishwasher's baskets

The dishwasher is equipped with a top cutlery tray, an upper basket and a lower basket.

The appearance of the baskets may differ depending on the dishwasher setup.

Top cutlery tray

The top cutlery tray has space for cutlery, ladles, whisks, serving cutlery and similar items.

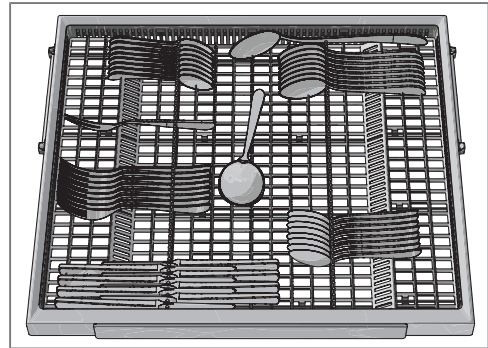

Upper basket

Place glasses, cups, bowls, side plates and saucers in the upper basket. All dirty surfaces should face inwards and downwards! Wine glasses are placed on the wine glass shelf and knives are placed in the knife stand on the right (if fitted).

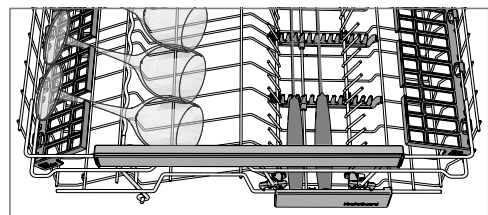
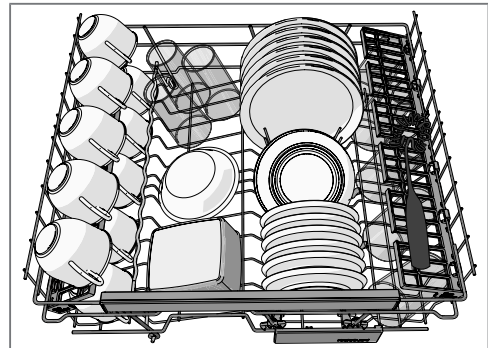

Raising and lowering the upper basket

1. Pull out the upper basket.
2. Grab the sides of the upper basket with both hands and lift it up.
3. Repeatedly lift the basket with both hands to change its position. (The upper basket can be set in three posi-

tions.) When the upper basket is in the highest position lifting it will return it to the lowest position. Note that both sides of the basket must always be set to the same height.

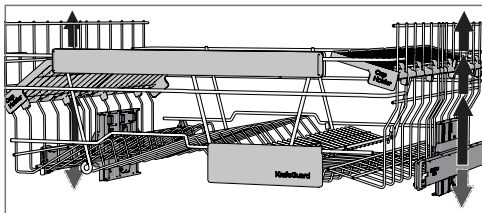

Foldable tines

The foldable tines can be folded up or down to make it easier to load pots, bowls and glasses. Release the foldable tines by pressing the catch inwards before adjusting their position.

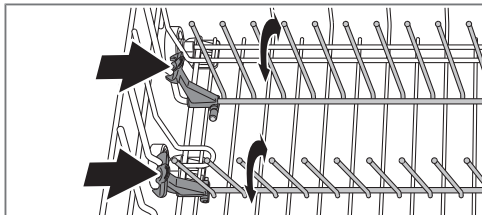

Lower basket

Place plates, side plates, serving dishes and pots in the lower basket.

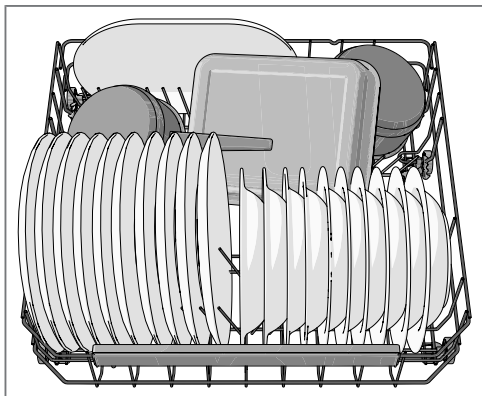

Foldable tines

Fold down the foldable tines (plate supports) when dishwashing pots. Release the foldable tines by pressing the catch inwards before adjusting their position.

Using the dishwasher

Add detergent

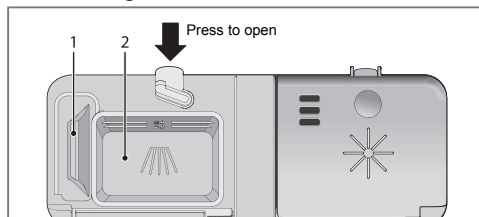

1. Prewash detergent compartment
2. Main wash detergent compartment

Detergent is added according to water hardness.

Follow the instructions on the detergent packaging. This dishwasher is fitted with a water softener, so use detergent and rinse aid doses suitable for soft water.

Too much detergent can result in less effective dishwashing and also entails greater environmental impact.

The detergent compartment must be dry when adding detergent. There is one compartment for the prewash and one for the main wash. If powder or liquid dishwasher detergent is used, add a small amount of the detergent to the prewash compartment. Contact the detergent manufacturer if you have questions about the detergent.

NOTE!

Use only dishwasher detergent! Washing up liquid must not be used as the foam that forms prevents the dishwasher from operating effectively.

Dishwasher tablets

Halve the tablet if it is difficult to close the dispenser lid. There is a risk that the detergent will not be released properly if the lid is tight and will not open correctly.

NOTE!

Dishwasher tablets are not recommended for short programs (less than 75 minutes). Use powder or liquid dishwasher detergent instead.

All-in-one detergent

There are many types of all-in-one detergents on the market. Read through the directions for these products carefully.

Chapter Settings describes how to activate TAB (3-in-1/ All-in-one detergent). Note that salt must be put in the salt compartment. If you are not satisfied with the dishwashing or drying results, deactivate the setting TAB (3-in-1/ All-in-one detergent) and top up with salt, detergent and rinse aid. See Chapter Before washing for the first time.

NOTE!

Optimal washing and drying results are achieved by using normal dishwasher detergent together with separately dispensed rinse aid and salt.

I The main power switch

Press and hold the main power switch until the display lights up. Also check that the water tap is on.

P PROGRAM - Select a program

Select a program to suit the type of dishes and how dirty they are. Eco wash is always pre-selected.

Press the Program selector one or more times until the desired program symbol is activated.

AUTO

45-65° Auto wash

The dishwasher can measure how dirty the dishes are and adjust water consumption and temperature accordingly. When newly installed, the program needs to be run five times before it is fully adapted and can provide the best results.

AUTO

45-65° Auto wash ¹⁾ + ▷▷ SpeedWash

An effective program for daily use for slightly dried leftovers. (This program is not intended for burnt food, such as on oven dishes.)



70° Intensive wash

Program for very dirty dishes, such as pans, casserole dishes and oven dishes. If these dishes do not completely fill the dishwasher, you can add plates and the like.

ECO

55° Eco wash

This program is intended for cleaning normally dirty dishes and is the most effective program in terms of combined energy and water consumption.



55° Quick dish and dry

This program is used for glasses and porcelain that is slightly dirty, such as coffee cups.

In combination with SpeedWash, a shorter program is achieved (30 minutes).

¹⁾ This combination (Auto wash + SpeedWash) is also known as QuickIntensive (90 minutes).



45° Gentle dish

A gentle dishwashing program with a low temperature for washing fragile items made of crystal/glass. Remember to use a small amount of detergent and to place items so that they do not touch each other during the wash. See also Fragile dishes in the chapter Loading the dishwasher. Porcelain that has just been used without dried leftovers can also be washed using this program.

TILLVAL - Select an option

To select an option, press one of the option buttons until the option is activated. The available options vary between program and some options cannot be combined (available options glow dimly).



SpeedWash

This option shortens the program time, but uses more energy and water.



Auto open

The dishwasher door opens automatically, which improves the drying results. Wait until the dishwasher indicates that the program has ended and the dishes have cooled before unloading the dishwasher. (If the dishwasher is built-in the surrounding furnishings must be resistant to any condensation from the dishwasher.)

NOTE!

The dishwasher door must not be blocked when set to open automatically. This can disrupt door lock functionality.



HI° DRY HI DRY

This option is intended for situations where demands on hygiene are especially high, such as when dishwashing baby bottles and cutting boards. The temperature is increased in both the main wash and the final rinse.



Delayed start

When you select Delayed start the dishwasher will start 1-24 hours after you close the door.

1. Press the button once to activate Delayed start. Press the button several times – or hold it in – to set the desired number of hours.
2. Close the door and the dishwasher counts down 1 hour at a time and starts after the selected delay.

If you want to cancel the Delayed start option, open the door and press and hold the main power switch until the display turns off.

Starting the dishwasher

Close the door to start the dishwasher. If the main power switch is on the dishwasher will start automatically when the door is closed.

TID - Time remaining

Once you have chosen a program and options, the time the program took when last used is displayed.

Once you have started the dishwasher the display shows the remaining program time. The remaining time is updated after the water for the final rinse has been heated.

This may differ somewhat from time to time depending on the temperature of the water supply, the amount of dishes, the ambient temperature and other factors.

Front display

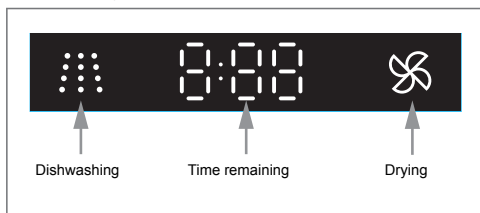

Stopping or changing a program

If you want to change program after starting the dishwasher, open the door then press and hold the main power switch until the display turns off. Add more detergent if the lid of the detergent dispenser has opened. Then press the main power switch, select a new program and close the door.

If you want to load more dishes

Open the door. The dishwasher stops automatically. Add the dishes and close the door. After a while, the dishwasher continues the program.

If the dishwasher is turned off due to a power failure

If the dishwashing program was not finished, the interrupted program continues when power is restored.

NOTE!

During drying, the program is interrupted if the power is cut or the door is open for more than 2 minutes.

Once the program has finished

Once the program has finished, "End" appears on the display.

The dishwasher switches off automatically after the program ends. Shut off the water tap after each use.

How to get the best drying results

- Fully load the dishwasher.

- Angle dishes with hollows, such as cups, so that the rinse water will run off. This is also important for plastic items.
- Top up with rinse aid or increase the rinse aid dosage level.
- Activate the Auto open option.
- Activate the HI DRY option.
- Allow the dishes to cool before unloading the dishwasher.

Unloading the dishwasher

Hot porcelain is more fragile. Leave the dishes to cool in the dishwasher before unloading them.

Unload the lower basket first to avoid any water drops from the upper basket falling onto the dishes in the lower basket.

Programme chart

PROGRAM - Program	Detergent, compartment 1 / 2 (ml)	TILLVAL - Options	Prewashes	Main wash	Number of rinses	Final rinse	Consumption values ¹⁾		
							Dishwashing time (approx. hrs:min)	Energy (approx. kWh)	Water cons. (L)
Auto wash	-- / 25		1-3	50-65 °C	2-3	65 °C	2:10-2:50	0,9-1,5	11-20
Intensive wash	10 / 25		2	70 °C	2	70 °C	2:55	1,7	17
Eco wash ²⁾	-- / 25		1	55 °C	2	49 °C	3:00	0,86	9,5
Quick dish and dry	-- / 20			55 °C	1	25 °C	1:00	0,6	10
Gentle dish	-- / 20			45 °C	2	50 °C	1:40	0,8	9

1) Consumption values vary depending on the temperature of the incoming water, room temperature, load size, selected additional functions and more.

2) This dishwashing program is the standard cleaning cycle used to compile the energy labelling information. It is intended for washing normally dirty dishes and is the most effective program in terms of combined energy and water consumption.

Settings

Open the settings menu:

1. First, open the door. Turn off the machine. Press and hold the main power switch until the display lights up.
2. Within 10 seconds:
 - press the Programme selector and the option button for SpeedWash.
3. The display shows the settings menu (current setting and its currently set value).
(Exit the menu by browsing through the menu or pressing the main power switch.)

Navigate the settings menu:

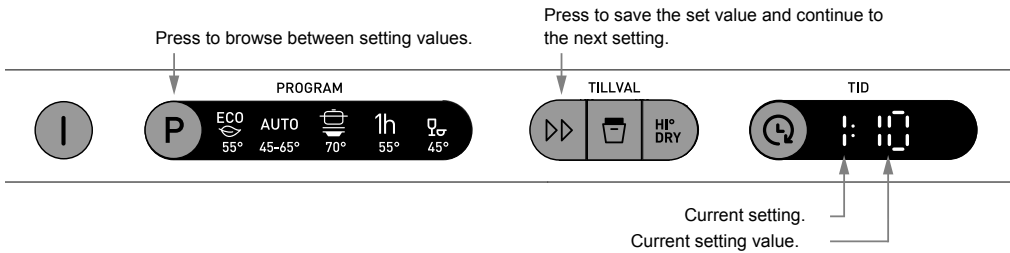

You can now adjust the following settings:

Settings	Options	
1. Rinse aid	1:00 - 1:05	<p>Rinse aid dosage setting.</p> <p>Increase the rinse aid dosage:</p> <ul style="list-style-type: none"> • If the dishes have water marks. <p>Decrease the rinse aid dosage:</p> <ul style="list-style-type: none"> • If the dishes have a sticky white/blue film. • If the dishes are streaked. • Build-up of foam. If you have very soft water, the rinse aid can be diluted 50:50 with water. <p><i>Pre-selected at factory: 05</i></p>

Settings	Options																																		
2. Water hardness	2:00 - 2:09	<p>Adjusting the water softener. Select a setting depending on the hardness of the water supply. It is important that this setting is correct!</p> <table border="1" data-bbox="659 294 1095 723"> <thead> <tr> <th data-bbox="659 294 799 353">German water hardness scale</th> <th data-bbox="799 294 948 353">French water hardness scale</th> <th data-bbox="948 294 1095 353">Recommended setting</th> </tr> </thead> <tbody> <tr> <td data-bbox="659 353 799 389">0-5°dH</td> <td data-bbox="799 353 948 389">0-9°FH</td> <td data-bbox="948 353 1095 389">2:00</td> </tr> <tr> <td data-bbox="659 389 799 426">6-8°dH</td> <td data-bbox="799 389 948 426">10-14°FH</td> <td data-bbox="948 389 1095 426">2:01</td> </tr> <tr> <td data-bbox="659 426 799 462">9-11°dH</td> <td data-bbox="799 426 948 462">15-20°FH</td> <td data-bbox="948 426 1095 462">2:02</td> </tr> <tr> <td data-bbox="659 462 799 498">12-14°dH</td> <td data-bbox="799 462 948 498">21-25°FH</td> <td data-bbox="948 462 1095 498">2:03</td> </tr> <tr> <td data-bbox="659 498 799 535">15-19°dH</td> <td data-bbox="799 498 948 535">26-34°FH</td> <td data-bbox="948 498 1095 535">2:04</td> </tr> <tr> <td data-bbox="659 535 799 571">22-24°dH</td> <td data-bbox="799 535 948 571">35-43°FH</td> <td data-bbox="948 535 1095 571">2:05</td> </tr> <tr> <td data-bbox="659 571 799 607">25-29°dH</td> <td data-bbox="799 571 948 607">44-52°FH</td> <td data-bbox="948 571 1095 607">2:06</td> </tr> <tr> <td data-bbox="659 607 799 644">30-39°dH</td> <td data-bbox="799 607 948 644">53-70°FH</td> <td data-bbox="948 607 1095 644">2:07</td> </tr> <tr> <td data-bbox="659 644 799 680">40-49°dH</td> <td data-bbox="799 644 948 680">71-88°FH</td> <td data-bbox="948 644 1095 680">2:08</td> </tr> <tr> <td data-bbox="659 680 799 716">50°dH</td> <td data-bbox="799 680 948 716">89°FH</td> <td data-bbox="948 680 1095 716">2:09</td> </tr> </tbody> </table> <p data-bbox="650 750 1095 792">Do not forget to put salt in the salt compartment after you have set the water softener to 2:01 - 2:09.</p> <p data-bbox="650 799 1095 865"><i>For a water supply with a hardness under 6°dH (9°FH), select 2:00. The water softener is deactivated and no salt is needed.</i></p> <p data-bbox="650 872 871 892"><i>Pre-selected at factory: 04</i></p>	German water hardness scale	French water hardness scale	Recommended setting	0-5°dH	0-9°FH	2:00	6-8°dH	10-14°FH	2:01	9-11°dH	15-20°FH	2:02	12-14°dH	21-25°FH	2:03	15-19°dH	26-34°FH	2:04	22-24°dH	35-43°FH	2:05	25-29°dH	44-52°FH	2:06	30-39°dH	53-70°FH	2:07	40-49°dH	71-88°FH	2:08	50°dH	89°FH	2:09
German water hardness scale	French water hardness scale	Recommended setting																																	
0-5°dH	0-9°FH	2:00																																	
6-8°dH	10-14°FH	2:01																																	
9-11°dH	15-20°FH	2:02																																	
12-14°dH	21-25°FH	2:03																																	
15-19°dH	26-34°FH	2:04																																	
22-24°dH	35-43°FH	2:05																																	
25-29°dH	44-52°FH	2:06																																	
30-39°dH	53-70°FH	2:07																																	
40-49°dH	71-88°FH	2:08																																	
50°dH	89°FH	2:09																																	
3. TAB (3-in-1/all-in-one detergent)	3:00 (Off) 3:01 (On)	<p>You can activate this setting when using 3-in-1/ All-in-one detergent. The dishwashing programs automatically adapt to provide the best possible dishwashing and drying results every time. If this setting is activated there is no need to add rinse aid since this option disables rinse aid dispensing. It also reduces the amount of salt added to the water softener. Note that salt must be put in the salt compartment.</p> <table border="1" data-bbox="654 1087 1100 1272"> <thead> <tr> <th data-bbox="654 1087 1100 1123">NOTE!</th> </tr> </thead> <tbody> <tr> <td data-bbox="654 1123 1100 1272"> <p>In order to achieve good dishwashing results, it is essential to check which type of detergent or all-in-one product best suits your needs! Read the detergent packaging carefully for information on proper use. Always follow the directions for use or information on the detergent packaging!</p> </td> </tr> </tbody> </table>	NOTE!	<p>In order to achieve good dishwashing results, it is essential to check which type of detergent or all-in-one product best suits your needs! Read the detergent packaging carefully for information on proper use. Always follow the directions for use or information on the detergent packaging!</p>																															
NOTE!																																			
<p>In order to achieve good dishwashing results, it is essential to check which type of detergent or all-in-one product best suits your needs! Read the detergent packaging carefully for information on proper use. Always follow the directions for use or information on the detergent packaging!</p>																																			

Care and cleaning

Top up with rinse aid

When the rinse aid needs topping up, the above symbol lights on the display.

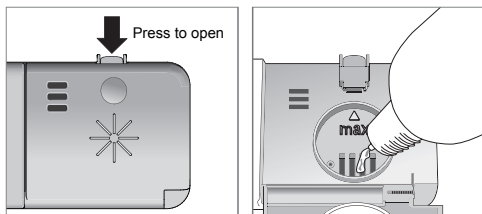

1. Open the rinse aid compartment lid.
2. Carefully top up with rinse aid to the level marked **max**.
3. Wipe up any splashes of rinse aid around the compartment.
4. Close the lid firmly.

After topping up, it may take a while before the symbol goes out.

Top up with salt

When the salt needs topping up, the above symbol lights on the display.

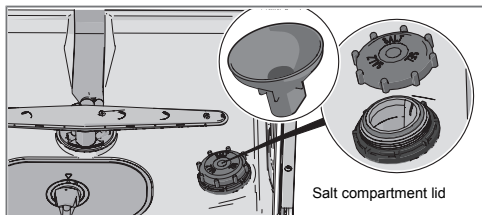

When the salt runs out, unscrew the cap and fill the container with salt. Water is only needed the first time! Wipe clean and tighten. Run a program to ensure that any salt in the dishwasher is rinsed away.

After topping up, it may take a while before the symbol goes out.

WARNING!

In order to avoid rust stains a dishwashing program must be started immediately after adding salt.

Never pour dishwasher detergent into the salt compartment. This destroys the water softener!

Coarse filter

The coarse filter traps larger food particles, which cannot get past the drainage pump. Empty the coarse filter when necessary.

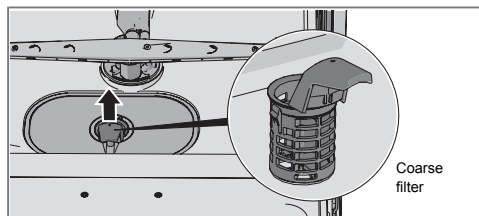

1. Lift the coarse filter by the handle.
2. Empty the coarse filter. Remember to refit it!

Fine filter

Debris that collects on the fine filter is automatically rinsed away during each wash. Clean the fine filter when necessary.

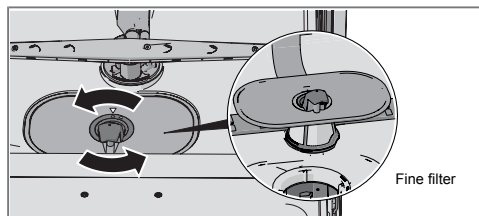

1. Turn the handle anticlockwise.
2. Lift the filter straight up using the handle. Free the coarse filter to clean the fine filter.
3. Refit in reverse order. Check that the edges seal properly when refitting the fine filter.
4. Lock the filter in place by turning the handle clockwise to the stop position. The handle should point straight out from the dishwasher.

NOTE!

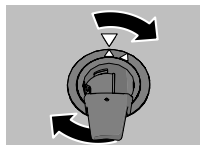

Dishwashing results may be affected if the filters are incorrectly fitted. Note that the dishwasher must not be used without the filters in place!

NOTE!

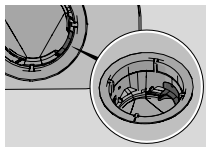

Check that the coloured stop on the right in the bottom drain is in place.

Spray arms

Holes and bearings can sometimes become blocked. Remove any debris using a pin or the like. The spray arms also have holes underneath.

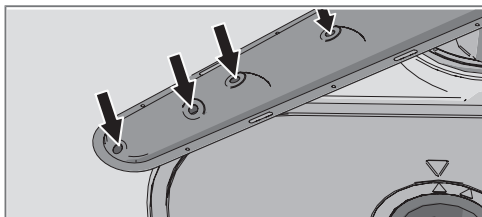

To facilitate cleaning you can remove the spray arms. Remember to fit them firmly back into place afterwards.

Lower spray arm

- Pull the lower spray arm straight up to release it.

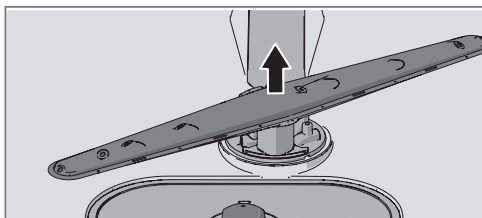

Upper spray arm

1. Pull out the upper basket.
2. Unscrew the spray arm bearings counterclockwise to remove the spray arm from the upper basket.

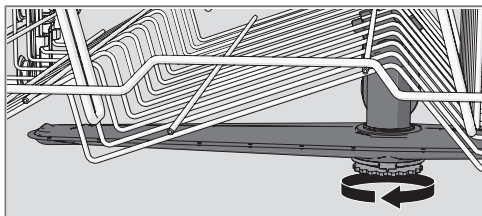

The door and the door seal

Regularly clean the sides of the door and the door seal. Use a slightly damp cloth (with a little cleaner if necessary).

Front panel

Keep the buttons clean and free from grease. Wipe them clean with a dry or slightly damp cloth. Never use cleaners – they can scratch the surface. Use the main power switch to turn off the dishwasher before cleaning the buttons to avoid activating any buttons unintentionally.

The dishwasher tub

The dishwasher tub is made of stainless steel and is kept clean through normal use.

Limescale deposits

If you have hard water, limescale deposits may build up in the dishwasher. If this happens, run the Intensive wash program with two tablespoons of citric acid in the detergent compartment (with no dishes in the machine).

Unblocking the drainage pump

If the dishwasher still contains water after the program has finished, something may be blocking the drainage pump. Such items are easily removed.

1. Turn off the machine using the main power switch and unplug it from the wall socket.
2. Remove the coarse filter and the fine filter.
3. Scoop out the water from the dishwasher tub.
4. In order to inspect the drainage pump, remove the coloured stop on the right in the bottom drain.
5. Turn the pump wheel located behind the drainage pump stop by hand. Carefully remove any items.
6. Refit the drainage pump stop along with the fine and coarse filters.
7. Plug the machine in again.

If the dishwasher still does not start and a whirring sound is heard, the overflow protection has been activated.

- Shut off the water.
- Remove the plug from the wall socket.
- Call the service department.

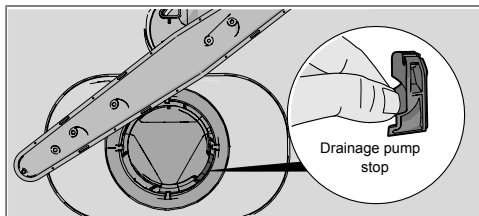

NOTE!

Do not forget to refit the drainage pump stop.

Troubleshooting

Type of fault on the display		Action
F10	Overfilling	Clear the drainage pump. See the chapter Care and cleaning. If the problem persists, call the service department.
F11	Water outlet fault	See "Water remains in the dishwasher" in the table "Problem" below. If the problem persists, call the service department.
F12	Water inlet fault	Check that the water tap is on. If the problem persists, call the service department.
F40	Inlet valve leakage	Turn off the water tap and call the service department.
F52	Water level fault	Clean the coarse and fine filters. If the problem persists, call the service department.
F54	Overfilling	Turn off the water tap and call the service department.
F56	Circulation fault	Call the service department.

Press any button to clear the error message.

Problem	Possible causes	Action
The buttons do not react when pressed.	You have pressed the buttons too soon after opening the door.	Wait a moment then try again.
	The buttons are dirty.	Clean with a dry or slightly damp cloth.
	The door is closed.	Open the door. The buttons only react to use when the door is open.
Cannot close door.	The baskets are not correctly positioned.	Check that the baskets are correctly positioned horizontally. Check that the dishes are not blocking the baskets from sliding properly into place.
	The door lock does not click into place and lock.	Check the door lock. If it does not click into place and lock, open the door. Press and hold the button for the Auto open option for 15 seconds. Then wait 30 seconds. Close the door. Check that the door lock clicks into place and locks.

Problem	Possible causes	Action
The dishwasher does not start.	The door is not properly closed.	Check.
	You have opened the dishwasher to add more dishes while a program is in progress.	Close the door and wait. After a while, the dishwasher continues the program.
	The door lock has not clicked into place and locked.	Check the door lock. If it has not clicked into place and locked, open the door. Press and hold the button for the Auto open option for 15 seconds. Then wait 30 seconds. Close the door. Check that the door lock clicks into place and locks.
	A fuse/circuit breaker has been tripped.	Check.
	The plug is not plugged into the wall socket.	Check.
	The water tap is turned off.	Check.
	Overflow/leaks.	Check.
	A whirring sound (the drainage pump) is heard from the dishwasher and does not stop when the main power switch is turned off.	Turn off the water tap. Pull out the plug and call the service department.
	Check that the Delayed start option has not been selected.	Press and hold the main power switch until the display turns off if you want to cancel the Delayed start option. Restart the dishwasher.
The dishes are not clean.	The spray arms do not rotate.	Remove the arms and clean them.
		Check that the dishes are not blocking the spray arms.
	Spray arm holes or bearings blocked.	Clean the spray arms. See the chapter Care and cleaning.
	Unsuitable dishwashing program.	Select a longer program.
	Incorrect detergent dosage.	Dose according to water hardness. Far too much or far too little detergent results in poorer dishwashing results.
	Old detergent. Detergent is a perishable product.	Avoid large packages.
	Dishes loaded incorrectly.	Do not cover porcelain with large bowls or the like. Avoid placing very tall glasses in the corners of the baskets.
	Glasses and cups have toppled over during the program.	Place dishes to sit steady.
	The filters are not fitted correctly.	Check that the filter handle is locked in the stop position. The handle should point straight out from the dishwasher.
Drainage pump stop missing.	Check that the coloured stop on the right in the bottom drain is in place. See the chapter Care and cleaning.	

Problem	Possible causes	Action
Spots on stainless steel or silver.	Some foodstuffs, such as mustard, mayonnaise, lemon, vinegar, salt and dressings, can mark stainless steel if left for too long.	Rinse off these types of foodstuffs if not starting the dishwasher immediately. Use the Gentle dish program.
	All stainless steel can cause spots on silver if they come into contact during dishwashing. Aluminium can also cause spots on dishes.	In order to avoid marks and tarnishing, separate dishes made from different metals, such as silver, stainless steel and aluminium.
Spots or films on the dishes.	The water softener is leaking salt.	Check that the salt compartment lid is properly tightened. Otherwise call the service department.
	Incorrect water softener setting.	See the chapter Settings.
	Incorrect rinse aid dosage setting.	See the chapter Settings.
	Salt compartment empty.	Top up with salt. See the chapter Before washing for the first time.
	3-in-1/ All-in-one detergent is used and the setting TAB (3-in-1/ All-in-one detergent) is activated.	Inactivate the setting TAB (3-in-1/ All-in-one detergent) and top up salt and rinse aid.
The dishes have a sticky white/blue film.	Too high temperature and/or too much detergent can cause etching on crystal. Unfortunately, this cannot be repaired, only prevented.	Wash crystal at a low temperature and with a conservative amount of detergent. Contact the detergent manufacturer.
	Rinse aid dosage setting too high.	Reduce the amount. See the sections Before washing for the first time and Settings. If you have very soft water, you may want to dilute the rinse aid 50:50 with water.
Spots left after washing.	Lipstick and tea can be difficult to wash off.	Use a detergent with a bleaching agent.
Detergent residue in the detergent compartment after dishwashing.	The detergent compartment was damp when adding detergent.	The detergent compartment must be dry when adding detergent.
Rattling sound when dishwashing.	The dishes are not correctly placed or the spray arms are not rotating.	Check that the dishes are placed securely. Spin the spray arms to make sure they can rotate.
1 minute appears in the display.	The program is taking longer than estimated.	No action. The program time is stored and next time the program is run the corrected time will be displayed.

Problem	Possible causes	Action
Water remains in the dishwasher.	The filters are blocked.	Clean the coarse and fine filters.
	The filters are not fitted correctly.	Check that the filter handle is locked in the stop position. The handle should point straight out from the dishwasher.
	Debris in the drainage pump.	Clean the drainage pump. See the chapter Care and cleaning.
	Drainage pump stop missing.	Check that the coloured stop on the right in the bottom drain is in place. See the chapter Care and cleaning.
	Kink in drainage hose.	Check that the hose is free from kinks and sharp bends.
	Blocked drainage hose.	Disconnect the drainage hose where it connects to the sink unit's water trap. Check that no debris has fastened and that the connection has an inner diameter of at least 14 mm.
Bad odour in dishwasher.	Dirt around the seals and in corners.	Clean with washing-up brush and low foaming cleaner.
	Low temperature programs have been selected for a prolonged period.	Run a program with a higher temperature about once a month.
The dishes are not dry enough.	The Auto open option is not activated.	Activate the Auto open option.
	The dishwasher is not fully loaded.	Fully load the dishwasher.
	Rinse aid needs topping up or dosage is set too low.	Top up with rinse add or increase the rinse aid dosage. See the sections Before washing for the first time and Settings.
	3-in-1/ All-in-one detergent is used and the setting TAB (3-in-1/ All-in-one detergent) is activated.	Inactivate the setting TAB (3-in-1/ All-in-one detergent) and top up salt and rinse aid.

Installation

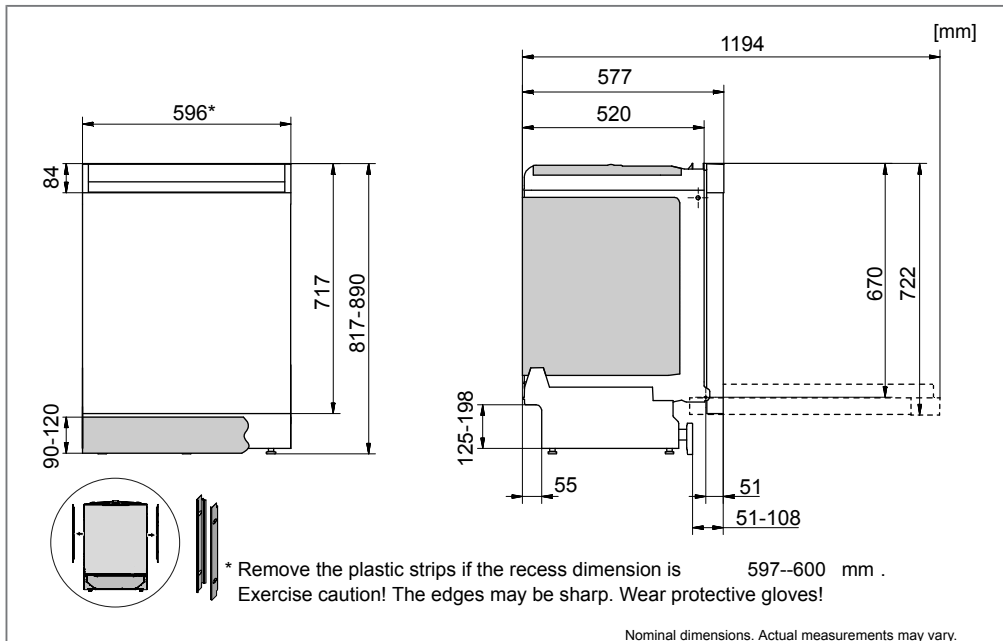

Safety instructions

- Connections to electricity, water and drainage must be performed by a qualified professional.
- Always follow applicable regulations for water, drainage and electricity.
- Take care during installation! Wear protective gloves! There must always be two people!
- Place a drip tray on the floor beneath the dishwasher to prevent damage from any water leaks.
- Before screwing the dishwasher into place, test the dishwasher by running the Gentle dish program. Check that the dishwasher fills with water and drains. Check also that none of the connections leak.

⚠ WARNING!

Turn off the water supply when installing the dishwasher!

The plug must be disconnected or power to the socket turned off while the work is carried out!

Transport protection for the door

Do not forget to remove the transport protection for the door when unpacking the dishwasher.

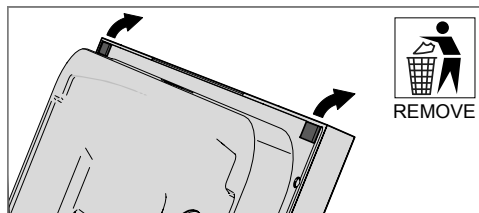

Placing the dishwasher

The dishwasher is intended to be built-in under a worktop. The built-in measurements are shown in the illustration. Make sure that the cable and hose hole's edges are even and will not damage the drainage and inlet hoses or the power cable.

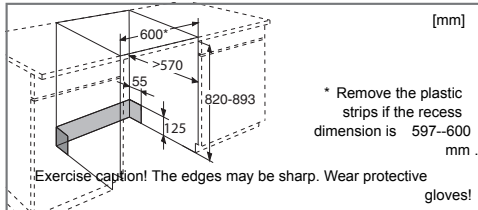

If the dishwasher is built-in the surrounding furnishings must be resistant to any condensation from the dishwasher.

Affix the protective film

Affix the protective film (packed in the document bag) to the underside of the worktop. The protective film is to protect the worktop from moisture.

NOTE!

The surface to which the protective film is affixed must be clean and dry.

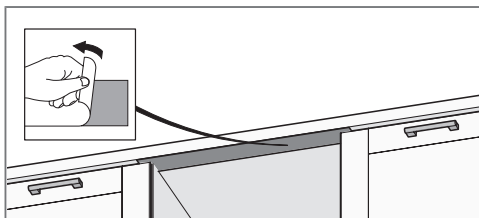

Adjust the height and slide the dishwasher into place

1. Start by measuring the height from the floor to the bottom edge of the worktop.
2. Measure the height from the floor to the top edge of the dishwasher.
3. Adjust the front feet by turning them clockwise to raise and anticlockwise to lower the dishwasher.

Lean the dishwasher forwards a little and adjust the rear foot with the screw at the front of the dishwasher. Turn clockwise to lower or anticlockwise to raise.

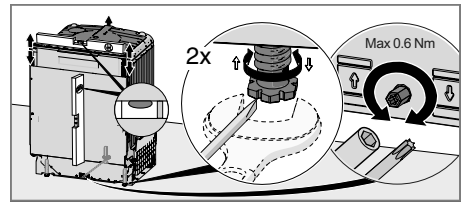

4. Check that there is an air gap of at least 3 mm between the underside of the worktop and the top edge of the dishwasher.
5. Slide the dishwasher into place.
 - Pull through the drainage and supply hoses when the machine is slid into place.
 - Check that the hoses have no kinks or sharp bends, and check that there is nothing that can damage the hoses.

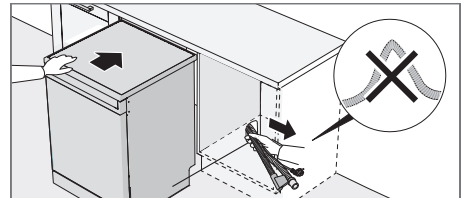

- Check that the machine is installed such that the door opens freely, otherwise door lock functionality may be disrupted.
6. Make any final adjustments to the front feet (the dishwasher may lean no more than 5 mm).

Drainage connection

This dishwasher is suitable for installing in a raised recess (to attain an ergonomic working height). This means that the dishwasher can be placed so that the drainage hose runs to a lower level than the bottom of the dishwasher, such as by routing it directly to a floor drain. The dishwasher is fitted with an integrated anti-siphon device to prevent the machine from being emptied of water during the wash cycle.

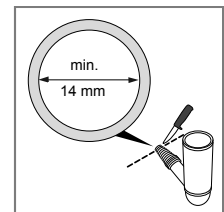
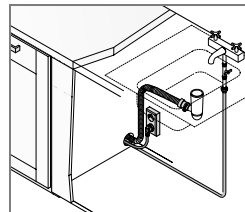

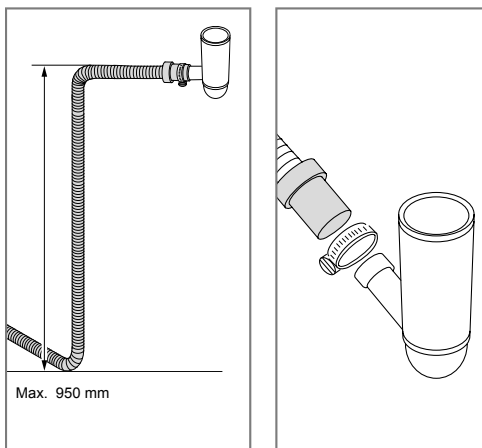

The drainage hose can also be connected to a connection nipple on the sink unit's water trap. The connection nipple must have an internal diameter of at least 14 mm.

The drainage hose may be extended by a maximum of 2,5 m (the total length of the drainage hose must not exceed 4,5 m). Any joins and connecting pipes must have an internal diameter of at least 14 mm. However, the drainage hose should ideally be replaced with a new hose without joins.

No part of the drainage hose may be more than 950 mm above the bottom of the dishwasher.

Attach the drainage hose with a hose clamp. Ensure that the drainage hose has no kinks.

Connection to water supply

Use only the inlet hose supplied with the dishwasher. Do not re-use old or other spare hoses.

The supply pipe must be fitted with a water tap (stopcock). The water tap must be easily accessible, so that the water can be shut off if the dishwasher has to be moved.

Once the installation is complete, turn on the water tap and allow the pressure to settle for a while. Check that all connections are watertight.

Connection to cold water supply

Connect the dishwasher to the cold water supply if the building is heated using oil, electricity or gas.

Connection to hot water supply

Connect the dishwasher to the hot water supply (max. 70 °C) if the building is heated using an energy-efficient means such as district heating, solar power or geothermal power. Choosing a hot water connection cuts dishwashing times and reduces the dishwasher's energy consumption.

NOTE!

Do not exceed the permitted water supply temperature. Certain materials used in some cookware cannot withstand strong heat. See Fragile dishes in the chapter Loading the dishwasher.

Electrical connection

Information about the electrical connection can be found on the serial number plate. This specification must match the electricity supply.

The dishwasher must be connected to an earthed socket.

The electric wall socket must be placed outside of the installation area to be easily accessible after installing the dishwasher. Do not use an extension cord!

NOTE!

Change of electrical cables as well as repairs and maintenance relating to safety or performance must be carried out by the manufacturer's service agent or someone with similar professional qualifications.

Screwing the dishwasher into place

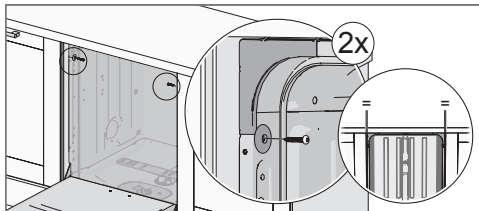

After fastening the machine, check that the front feet still touch the floor.

Screw the dishwasher into place with two extra screws

If there is an air gap of more than 3 mm between the underside of the worktop and the top edge of the dishwasher, the dishwasher ought to be screwed into place with two extra screws.

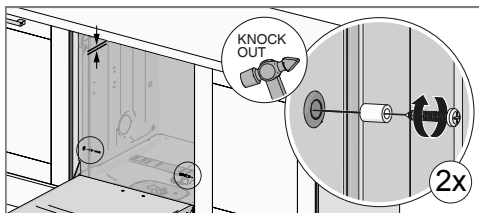

Dishwasher toe kick

The dishwasher is supplied with a toe kick. Depending on the recess height and plinth depth the height of the toe kick

can be adjusted. The table shows which toe kick height to use.

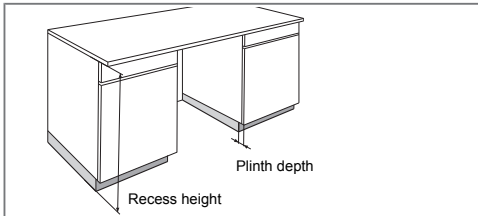

Recess height (mm)	Plinth depth (mm)				
	50	60	70	80	90<
820	-	-	-	-	90
830	-	-	90	90	100
840	90	90	100	100	110
850	100	100	110	110	120
860	110	110	120	120	120
870 <	120	120	120	120	120

Use a sharp knife to score the front and the back of the toe kick at the desired height. Now carefully separate the toe kick into the right height.

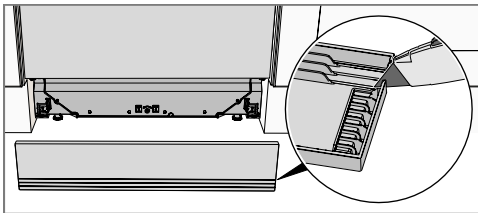

Fit the toe kick

EN

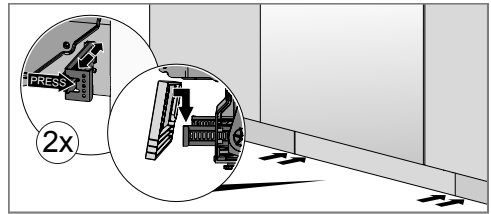

Fit the sound insulation (only certain models)

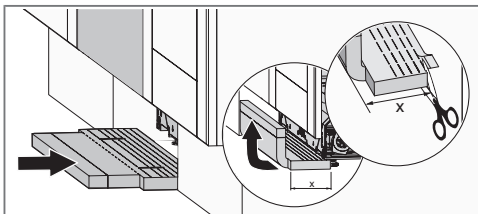

Service

Read the chapter Troubleshooting before contacting the service department. Provide the details on the serial number plate in all contact. Include the type (1) and the serial number (2).

Cylinda service 0771-25 25 00.

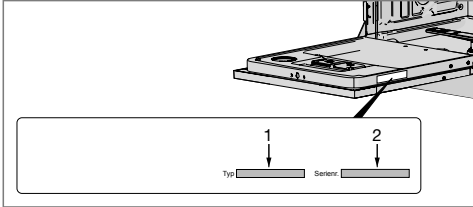

Information for test institute

Request test institute information via e-mail dishwashers@appliance-development.com.

The request should include the details on the serial number plate. Include the article number (1) and the serial number (2).

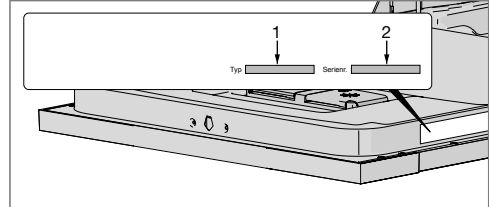

Technical information

Information on energy labelling

Information sheet, in compliance with Commission Delegated Regulation (EU) No. 1059/2010

EN

Cylinda

Model designation:	SV-DISKEN 3T
Number of standard place settings:	16 ¹⁾
Energy efficiency class:	A+++
Annual energy consumption(AE _C):	245 kWh per year ²⁾
Energy consumption of the standard cleaning cycle(E _p):	0,86 kWh
Power consumption	
Off-mode (P _o):	0,49 W
Left-on mode (P _i):	0,49 W
Annual water consumption (AW _C):	2660 litres per year ³⁾
Drying efficiency class:	A ⁴⁾
Standard program:	Eco wash ⁵⁾ , option Auto open
Program time for the standard cleaning cycle:	180 minutes
Duration of the left-on mode (T _i):	Infinite
Noise emissions:	44 dB(A) re 1 pW
Construction:	Integrated product

1) *In accordance with standard, EN 50242.*

2) *Based on 280 standard cleaning cycles with a cold water connection and consumption in accordance with energy saving mode. The actual energy consumption depends on how the machine is used.*

3) *Based on 280 standard cleaning cycles. The actual water consumption depends on how the machine is used.*

4) *On a scale from G (least efficient) to A (most efficient).*

5) *This dishwashing program is the standard cleaning cycle used to compile the energy labelling information. It is intended for washing normally dirty dishes and is the most effective program in terms of combined energy and water consumption.*

Technical data

Height:	817-890 mm
Width:	596 mm
Depth:	577 mm
Weight:	35 kg ¹⁾
Water pressure:	0.03–1.0 MPa
Electrical connection:	See serial number plate
Rated power:	See serial number plate

1) *Weight can vary due to different specifications.*

Sisälllys

Astianpesukoneesi	46
Turvallisuusohjeet	47
Ennen ensimmäistä pesukertaa	48
Täytä astianpesukone	49
Astianpesukoneen käyttö	50
Asetukset	54
Hoito ja puhdistus	56
Vianetsintä	58
Asennus	62
Huolto	66
Tietoja testauslaitokselle	66
Tekniset tiedot	67

Astianpesukoneesi

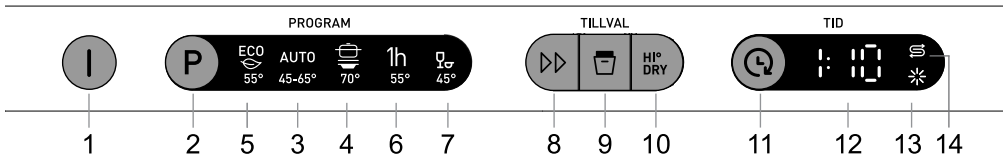

1. Verkkokytin
2. Ohjelmanvalitsin
3. Automaattipesu
4. Tehopesu
5. Ekopesu
6. Pikapesu ja kuivatus
7. Hellävarainen pesu
8. SpeedWash
9. Automaattinen avaus
10. HI DRY
11. Ajastin
12. Näyttö
13. Huuhtelukirkasteen symboli
14. Suolan symboli

Yleistä

- Lue ja säilytä käyttöohje!
- Älä käytä astianpesukonetta mihinkään muuhun kuin tämän käyttöohjeen mukaiseen tarkoitukseen.
- Älä kuormita astianpesukoneen luukkua tai astiakoreja muilla kuin pestävillä astioilla.
- Älä jätä luukkua auki, koska se voi aiheuttaa kompastumisvaaran.
- Käytä ainoastaan kotitalousastianpesukoneisiin tarkoitettua koneastianpesuainetta!
- Tätä konetta voivat käyttää 8 vuotta täyttäneet lapset ja henkilöt, joilla on fyysisiä, psyykkisiä tai aistimellisiä rajoitteita tai vähän kokemusta ja tietoa koneesta. Näiden henkilöiden toimintaa koneen parissa on kuitenkin valvottava tai heidät on perehdytettävä koneen käyttämiseen niin, että he ymmärtävät siihen liittyvät vaaratekijät. Lapset eivät saa suorittaa koneen puhdistustöitä ilman valvontaa.
- Vaurioituneen liitäntäjohtoon saa vaihtaa vain valtuutettu asentaja.
- Käytä astianpesukonetta vain kodinomaisessa ympäristössä kotitaloustiskien pesemiseen. Kaikki muunlainen käyttö on kielletty.
- Älä laita koneeseen astioita, joissa on liuotinjämiä. Ne voivat aiheuttaa räjähdysvaaran. Astianpesukoneessa ei myöskään saa pestä astioita, joissa on tuhkaa, vahaa tai voiteluaineita.

VAROITUS!

Veitset ja muut terävät esineet on sijoitettava lappeelleen astianpesukoneen erikoiskoreihin.

Asennus

Katso luku Asennus.

Lasten turvallisuus

Lapsia on valvottava. Älä anna lasten käyttää astianpesukonetta tai leikkiä sillä. Ole erityisen tarkkaavainen silloin, kun koneen luukku on auki. Koneessa voi olla pesuainejäämiä! Käynnistä astianpesukone aina heti pesuaineen lisäämisen jälkeen.

VAROITUS!

Huolehdi lasten turvallisuudesta - konepesuaine on syövyttävää!

Talvisäilytys/kuljetus

Säilytä astianpesukone tilassa, jossa lämpötila ei pääse laskemaan pakkasen puolelle, ja vältä pitkiä kuljetusmatkoja pakkasella. Kuljeta kone pystyasennossa tai siten, että se lepää takalevyn varassa.

Ylitulvimissuoja

Ylitäyttösuoja käynnistää poistopumpun ja sulkee vedenton, jos vedenpinnan korkeus koneessa ylittää normaalitason. Jos suoja laukeaa, sulje vesihana ja ota yhteys huoltoon.

Pakkausmateriaalit

Pakkaus suojaa tuotetta kuljetuksen aikana. Pakkauksen materiaali voidaan kierrättää. Lajittelemalla pakkauksen materiaalit vähennät raaka-aineiden kulutusta ja jätteen määrää. Jälleenmyyjä voi ottaa pakkauksen kierrätettäväksi tai antaa tietoja lähimmästä kierrätyspisteestä. Pakkaus koostuu:

- Jopa 100 % kierrätysmateriaalista valmistetusta aaltopahvista.
- EPS-polystyreeni, ei sisällä klooria eikä fluoria.
- Tuet ovat käsittelemätöntä puuta.
- Suojamuovi on polyeteeniä (PE).

Käytöstä poisto

Koneen valmistuksessa käytetyt kierrätettävät materiaalit on merkitty.

Kun kone poistetaan käytöstä, se on heti tehtävä toimimattomaksi. Irrota kone sähköverkosta ja katkaise virtajohto mahdollisimman lyhyeksi.

Kysy paikallisilta jätehuoltoviranomaisilta, mihin käytetyt kodinkoneet toimitetaan kierrätettäväksi asianmukaisesti.

Ennen ensimmäistä pesukertaa

Tarkasta veden kovuus

Hyvän tiskaustuloksen varmistamiseksi astianpesukone tarvitsee pehmeää vettä (vähän kalkkia sisältävä vesi). Kova vesi aiheuttaa sen, että astioihin ja astianpesukoneeseen jää valkoisia kerrostumia.

Veden kovuus ilmaistaan saksalaisella asteikolla (°dH) tai ranskalaisella asteikolla (°fH).

Vettä on pehmentettävä, jos tuloveden kovuus on yli 6°dH (9°fH). Se tapahtuu automaattisesti sisäänrakennetulla vedenpehmentimellä. Jotta vedenpehmentin toimisi optimaalisesti, sen asetus on säädettävä veden kovuuden mukaisesti. Kun olet asettanut vedenpehmentimen, annostelesuunne ja huuhtelukirkaste ikään kuin vesi olisi pehmeää.

Selvitä veden kovuus paikalliselta vesilaitokselta.

Merkitse veden kovuus muistiin: _____

Jos veden kovuus on yli 50°dH (89°fH), suosittelemme ulkoisen vedenpehmentimen käyttämistä.

⚠ VAROITUS!

Kova vesi aiheuttaa valkoisia kerrostumia astioihin ja astianpesukoneeseen. Siksi on tärkeää valita vedenpehmentimen oikea asetus! Katso Veden kovuus.

Älä koskaan käytä astianpesukonetta tyhjällä suolasäiliöllä, jos tuloveden kovuus on yli 6°dH (9°fH).

Säädä Huuhtelukirkaste

Luvussa Asetukset selostetaan, miten asetat huuhtelukirkasteen annostuksen.

✳ Lisää huuhtelukirkastetta

Huuhtelu- ja kirkasteaineen käyttäminen nopeuttaa astioiden kuivumista ja parantaa lopputulosta. Myös pesutulos on parempi, sillä astiat ovat kirkkaita ja tahrauttomia.

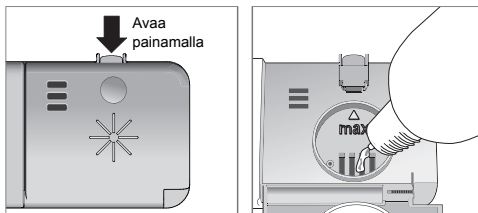

1. Avaa huuhtelukirkastesäiliön kansi.
2. Täytä varovasti huuhtelu- ja kirkasteainetta tasoon, joka on merkitty **max**.
3. Pyyhi mahdollinen huuhtelukirkaste säiliön ympäriltä.
4. Sulje kansi kunnolla.

Säädä Veden kovuus

Luvussa Asetukset kuvataan vedenpehmentimen säätäminen.

⚙ Lisää suola

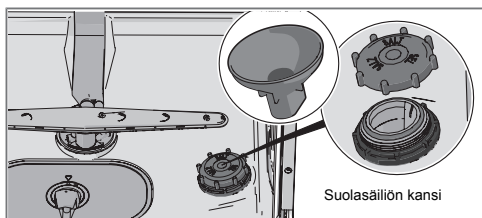

1. Avaa suolasäiliön kansi.
2. Aseta astianpesukoneen mukana toimitettu suppilo säiliön täyttöaukkoon. Kaada ensin säiliöön noin 1 l vettä.
3. Täytä sen jälkeen säiliö suolalla (enintään 1,0 kg). Käytä karkeaa suolaa tai astianpesukoneisiin tarkoitettua erikoissuolaa.
4. Pyyhi ylimääräinen suola pois niin, että kannen saa kierrettyä kunnolla kiinni.

Ruosteaurioiden välttämiseksi pesuohjelma on käynnistettävä heti suolan lisäämisen jälkeen.

Täytä astianpesukone

Pese astiat ympäristöystävällisemmin

- Älä huuhtelee astioita juoksevalla vedellä. Kaavi vain enimmät ruuantähteet pois ennen koneeseen laittoa.
- Valitse ympäristön kannalta turvallinen pesuaine. Tutustu pakkauksen ympäristöselosteeseen!
- Säästä energiaa odottamalla tiskikoneen täyttymistä ennen sen käynnistystä.
- Jos astiat eivät ole kovin likaisia, voit valita alemmassa lämpötilassa pesevän ohjelman.
- Kuivaustulos on parempi, kun käytetään lisävalintaa Automaattinen avaus, joka avaa astianpesukoneen luukun automaattisesti. Odota, kunnes astianpesukone ilmoittaa, että ohjelma on päättynyt ja astiat ovat jäähtyneet ennen kuin tyhjennät astianpesukoneen. (Jos astianpesukone on kalusteisiin asennettava, kalusteiden on kestävä mahdollista kosteutta).

Herkästi vahingoittuvat astiat

Kaikki astiat ja ruokailuvälineet eivät kestä konepesua. Tähän voivat vaikuttaa monet tekijät. Tietty materiaalit eivät kestä kuumuutta, ja toiset taas eivät siedä konepesuainetta.

Ole varovainen esim. käsin tehtyjen esineiden, arkojen koristekevioiden, kristallin/lasin, hopean, kuparin, tinan, alumiinin, puun ja muovin kanssa. Katso, onko niissä merkintä "Kestää konepesun".

Muista

- Käännä aina likaiset pinnat sisään- ja alaspäin!
- Astiat eivät saa olla sisäkkäin tai päällekkäin.
- Kallista syvennyksiä sisältävät astiat, kuten kupit, niin, että huuhteluvesi valuu pois. Tämä on tärkeää myös muoviasioiden osalta.
- Pienet esineet voivat pudota astiakorin läpi, joten ne kannattaa sijoittaa yläkoriin.

HUOM!

Varmista, että suihkunarret pääsevät pyörimään vapaasti.

Astianpesukoneen korit

Astianpesukoneessa on työvälinalinori, yläkori ja alakori.

Korien ulkoasu voi vaihdella astianpesukoneen mallin mukaan.

Työvälinalinori

Työvälinalinorissa on tilaa aterimille, kauhoille, vispilöille, tarjouluvälineille ja vastaaville.

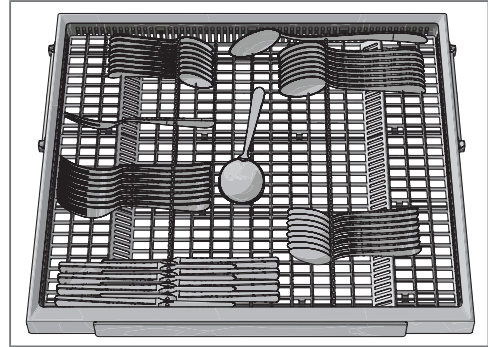

Yläkori

Aseta lasit, kupit, kulhot, pikkulautaset ja vadit yläkoriin. Käännä aina likaiset pinnat sisään- ja alaspäin! Aseta viinilasit viinilasihyllylle ja veitset oikealla olevaan veitsitelieeseen, jos sellainen on.

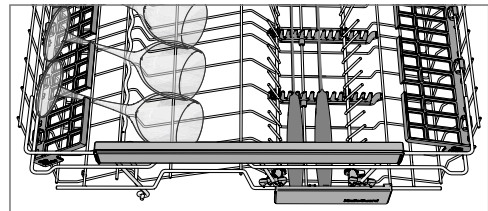
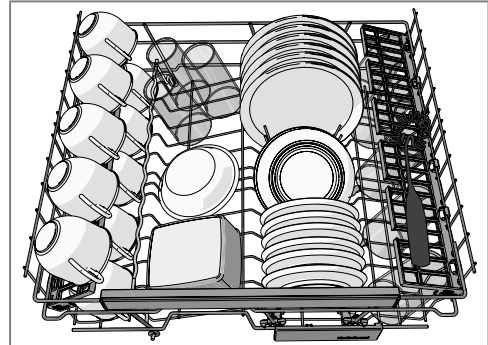

Yläkorin nosto ja lasku

1. Vedä yläkori ulos.
2. Tartu yläkorin molempiin reunoihin ja nosta sitä ylöspäin.
3. Nosta koria molemmiin käsiin asteittain seuraavaan asentoon. (Yläkori voidaan säätää kolmeen asentoon.) Kun yläkori on ylimmässä asennossa ja sitä nostetaan, se laskee takaisin alimpaan asentoonsa. Huomaa, että

korin molempien sivujen on aina oltava samassa korkeudessa.

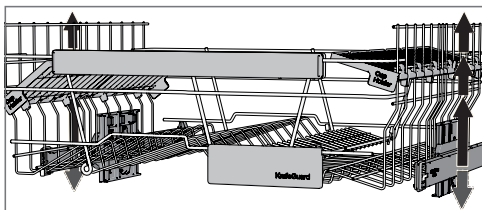

Tapit

Lautastuet voidaan kääntää ylös ja alas, kun tarvitaan tilaa kattiloille, kulhoille ja lasseille. Vapauta lautastuet painamalla kiinnikettä sisäänpäin ennen asennon säätämistä.

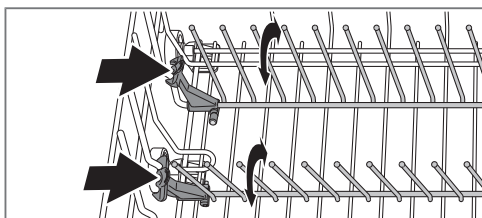

Alakori

Aseta lautaset, asetit, tarjoiluvadit ja kattilat ja alakoriin.

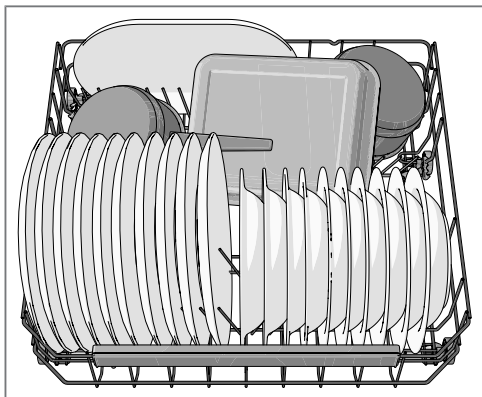

Tapit

Kaada lautastuet alas kattiloita pestäessä. Vapauta lautastuet painamalla kiinnikettä sisäänpäin ennen asennon säätämistä.

Astianpesukoneen käyttö

Annostele astianpesuaine

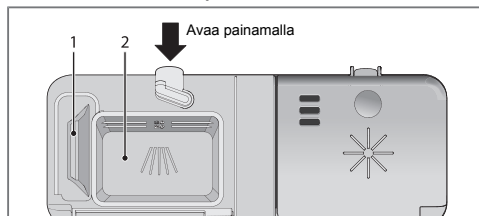

1. Esipesuainelokero
2. Pesuainelokero

Pesuaine on annosteltava veden kovuuden mukaan.

Noudata pesuainepakkauksen annosteluohjeita. Koska koneessasi on vedenpehmentin, annostele pesuaine ja huuhtelukirkaste ikään kuin vesi olisi pehmeää.

Pesuaineen yliannostus voi heikentää pesutulosta ja lisää ympäristön kuormitusta.

Pesuainelokeron tulee olla kuiva, kun pesuaine lisätään. Koneessa on lokerot erikseen esipesulle ja varsinaiselle pesulle. Annostele esipesulokeroon vähemmän pesuainetta, jos käytät jauheista tai nestemäistä pesuainetta. Ota yhteyttä pesuaineen valmistajaan, jos haluat tietää pesuainesta lisää.

HUOM!

Käytä ainoastaan konepesuainetta! Tavallista astianpesuainetta ei voi käyttää, koska vaahdonmuodostus haittaa koneen toimintaa.

Pesuainetabletit

Ja tabletit kahtia, jos annostelijan kansi on vaikea sulkea. Pesuainetta ei ehkä annostella oikein, jos kansi on tiukassa eikä avaudu oikein.

HUOM!

Pesuainetabletteja ei tulisi käyttää lyhyiden ohjelmien kanssa (alle 75 minuuttia). Käytä silloin konepesujauhetta tai -nestettä.

Yhdistelmäpesuaineet

Markkinoilla on monia erilaisia yhdistelmäpesuaineita. Lue kunkin tuotteen ohjeet huolellisesti.

Luvussa Asetukset kuvataan, kuinka voit ottaa käyttöön toiminnon TAB (3in1/Yhdistelmäpesuaine). Huomaa, että suolasäiliöön on lisättävä suolaa. Jos et ole tyytyväinen pesu- ja kuivaustulokseen, ota toiminto TAB (3in1/Yhdistelmäpesuaine) pois käytöstä ja lisää suolaa, astianpesuainetta ja huuhtelu- ja kirkasteainetta. Katso luku Ennen ensimmäistä pesukertaa.

HUOM!

Optimaaliseen pesu- ja kuivaustulokseen pääset käyttämällä tavallista pesuainetta ja annostelemalla huuhtelua kirkasteaineen ja suolan erikseen.

I Päävirtakytkin

Paina verkkokytkintä kunnes näyttö syttyy. Tarkasta myös, että vesihana on auki.

P PROGRAM - Ohjelman valinta

Valitse ohjelma astioiden ja niiden likaisuuden mukaan. Ekopesu on aina esivalittuna.

Paina ohjelmanvalitsinta yhden tai useamman kerran, kunnes haluttu ohjelmasyntoli aktivoituu.

AUTO

45-65° Automaattipesu

Astianpesukone tunnistaa astioiden likaantumistasen ja soviittaa vedenkulutuksen ja lämpötilan sen mukaan. Asennuksen jälkeen ohjelmaa pitää käyttää viisi kertaa ennen kuin se on mukautunut ja tuottaa parhaan tuloksen.

AUTO

45-65° Automaattipesu¹⁾ + SpeedWash

Tehokas perusohjelma kuivuneiden astioiden pesuun. (Ohjelmaa ei ole tarkoitettu kiinnipalaneen ruuan irrottamiseen esim. gratiinivoista.)



70° Tehopesu

Ohjelma hyvin likaisille astioille, esim. kattiloille, padoille ja gratiinivoille. Ellei kone täyty näistä astioista, voit laittaa koneeseen lautasia ym.

ECO



55° Ekopesu

Tämä ohjelma on tarkoitettu kevyesti likaantuneiden astioiden pesuun. Se on tehokkain ohjelma yhdistetystä energian- ja vedenkulutuksesta puhuttaessa.

1h

55° Pikapesu ja kuivatus

Ohjelmaa käytetään vähemmän likaantuneiden lasi- ja posliiniasioiden, esimerkiksi kahvikuppien, pesuun.

SpeedWash-valinnan käyttäminen lyhentää ohjelmaa (30 minuuttia).



45° Hellävarainen pesu

Hellävarainen pesuohjelma, jonka viileä lämpötila sopii aroille kristalli- ja lasiesineille. Annostele pesuainetta säästeliäästi ja sijoita esineet niin, etteivät ne osu toisiinsa pesun aikana. Ks. myös Herkästi vahingoittuvat astiat luvussa Täytä astianpesukone. Ohjelmalla voi hyvin pestä myös juuri käytettyjä posliiniasiotoita, joihin ruokajäämät eivät ole ehtineet tarttua.

TILLVAL - Lisävalinnat

Valitse lisävalinta painamalla haluttua lisävalintapainiketta. Käytettävissä olevat lisävalinnat vaihtelevat ohjelmittain, eikä kaikkia lisävalintoja voi yhdistellä (käytettävissä olevissa lisävalinnoissa palaa himmeä valo).



SpeedWash

Lisävalinta lyhentää ohjelmaa-aikaa, mutta suurentaa energian ja veden kulutusta.



Automaattinen avaus

Astianpesukoneen luukku avautuu automaattisesti ohjelman päätyttyä, mikä parantaa kuivaustulosta. Odota, kunnes astianpesukone ilmoittaa, että ohjelma on päättynyt ja astiat ovat jäähtyneet ennen kuin tyhjennät astianpesukoneen. (Jos astianpesukone on kalusteisiin asennettava, kalusteiden on kestettävä mahdollista kosteutta).

HUOM!

Astianpesukoneen luukun automaattista avautumista ei saa estää. Se voi häiritä luukun lukon toimintaa.

HI°

DRY HI DRY

Lisävalinta sopii erittäin korkeaa hygieniaa vaativille astioille, kuten tuttipulloille ja leikkuulaudoille. Lämpötilaa nostetaan sekä varsinaisen pesun että viimeisen huuhtelun aikana.



Ajastin

Kun valitaan Ajastin, kone käynnistyy 1–24 tunnin kuluttua luukun sulkemisesta.

1. Aktivoi Ajastin painamalla painiketta kerran. Aseta siirtoaika painamalla toistuvasti lisävalintapainiketta tai pitämällä se painettuna.
2. Kun luukku suljetaan, astianpesukone alkaa laskea alas päin tunnin kerrallaan ja käynnistyy valitun ajan kuluttua.

Jos haluat peruuttaa lisävalinnan Ajastin, avaa luukku ja pidä verkkokytkintä painettuna, kunnes näyttö sammuu.

1) Tätä yhdistelmää (Automaattipesu + SpeedWash) kutsutaan myös nimellä QuickIntensive (90 minuuttia).

Astianpesukoneen käynnistäminen

Käynnistä astianpesukone sulkemalla luukku. Jos verkkokytkin on kytketty päälle, astianpesukone käynnistyy automaattisesti, kun luukku suljetaan.

TID - Jäljelläoleva aika

Kun olet valinnut ohjelman ja lisävalinnat, näytössä näkyy ohjelman kesto edellisellä kerralla.

Kun olet käynnistänyt astianpesukoneen, näytössä näkyy jäljellä oleva ohjelma-aika. Jäljellä oleva aika päivitetään viimeisen huuhteluveden lämmityksen jälkeen.

Aika voi vaihdella jonkin verran pesukerrasta toiseen tuloveden lämpötilan, astioiden määrän, ympäristön lämpötilan yms. mukaan.

Luukun näyttö



Jos haluat keskeyttää tai vaihtaa ohjelman

Jos haluat vaihtaa ohjelmaa astianpesukoneen käynnistämisen jälkeen, avaa luukku ja pidä verkkokytkintä painettuna, kunnes näyttö sammuu. Lisää astianpesuainetta uudelleen, jos annostelijan pesuainelokeron luukku on avautunut. Paina sitten uudelleen verkkokytkintä, valitse uusi ohjelma ja sulje luukku.

Jos haluat täyttää lisää astioita

Avaa luukku. Astianpesukone pysähtyy automaattisesti. Lisää astiat koneeseen ja sulje luukku. Kone jatkaa hetken kuluttua ohjelmaa keskeytyskohdasta.

Jos astianpesukone pysähtyy sähkökatkoksen vuoksi

Jos ohjelma ei ole ehtinyt päättyä, keskeytynyt ohjelma jatkuu, kun virta jälleen kytkeytyy.

HUOM!

Jos virta katkaistaan tai jos luukku on auki 2 minuuttia kuivauksen aikana, ohjelma keskeytyy.

Pesuohjelman päätyttyä

Ohjelman päätyttyä näytössä näkyy "End".

Astianpesukoneen virta katkeaa automaattisesti ohjelman päätyttyä. Sulje vesihana aina käytön jälkeen.

Paras kuivaustulos

- Täytä kone täyteen.

- Kallista syvennyksiä sisältävät astiat, kuten kupit, niin, että huuhteluvesi valuu pois. Tämä on tärkeää myös muoviasioiden osalta.
- Täytä huuhtelukirkastetta tai lisää sen annostusta.
- Aktivoi lisävalinta Automaattinen avaus.
- Aktivoi lisävalinta HI DRY.
- Anna astioiden jäähtyä ennen otat ne pois.

Tyhjennä astianpesukone

Kuumentunut posliini on erityisen rikkoutuvaa. Anna astioiden jäähtyä koneessa ennen kuin tyhjennät sen.

Tyhjennä alakori ensin, jotta yläkoriin mahdollisesti jäänyt vesi ei kastele alakorissa olevia astioita.

Ohjelmataulukko

PROGRAM - Ohjelma	Pesuaine, lokeri 1 / 2 (ml)	TILLLVAL - Lisävalinnat	Esipesu	Varsinainen pesu	Huuhtelujen määrä	Viimeinen huuhtelu	Kulutustiedot ¹⁾		
							Pesuaika (n. hh:min)	Energia (n. kWh)	Vedenkulutus (l)
Automaattipesu	--- / 25		1-3	50-65 °C	2-3	65 °C	2:10-2:50	0,9-1,5	11-20
Tehopesu	10 / 25		2	70 °C	2	70 °C	2:55	1,7	17
Ekopesu ²⁾	--- / 25		1	55 °C	2	49 °C	3:00	0,86	9,5
Pikapesu ja kuivatus	--- / 20			55 °C	1	25 °C	1:00	0,6	10
Heilävarainen pesu	--- / 20			45 °C	2	50 °C	1:40	0,8	9

1) Kulutusarvot vaihtelevat jonkin verran riippuen tuloveden lämpötilasta, huoneilämpötilasta, astioiden määrästä, valituista lisätoiminnoista jne.

2) Tämä pesuohjelma on vakiopesukerta, johon energiamekaniikka on tarkoitettu normaalisti likaantuneiden astioiden pesuun ja on tehokkain ohjelma yhdistetyin energian- ja vedenkulutuksen kannalta.

Asetukset

Avaa asetusvalikko:

1. Avaa ensin luukku. Sammuta kone. Paina verkkokytintä, kunnes näyttöön syttyy valo.
2. 10 sekunnin kuluessa:
 - paina ohjelmanvalitsinta ja SpeedWash-lisävalintapainiketta.
3. Näyttöön tulee asetusvalikko (nykyinen asetus ja nykyinen asetusarvo).
(Poistu valikosta selaamalla valikon läpi tai painamalla verkkokytintä.)

Navigointi asetusvalikossa:

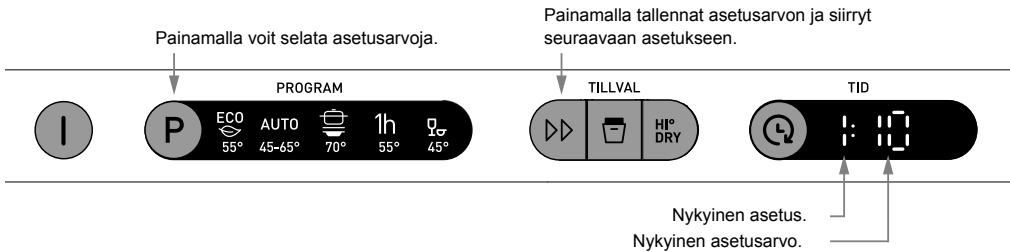

Voit nyt tehdä seuraavat asetukset:

Asetukset	Vaihtoehto	
1. Huuhtelukirkaste	1:00 - 1:05	Huuhtelukirkasteen annostuksen säätäminen Lisää huuhtelukirkasteen annostusta: <ul style="list-style-type: none">• Jos astioissa on vesitahroja. Vähennä huuhtelukirkasteen annostusta: <ul style="list-style-type: none">• Jos astioissa on valkoinen/sininen tahmea kalvo.• Jos astioissa on raitoja.• Astioihin jää vaahtoa. Jos vesi on erittäin pehmeää, huuhtelukirkastetta voi laimentaa lisäämällä puolet vettä. <i>Oletusasetus: 05</i>

Asetukset	Vaihtoehto																																		
2. Veden kovuus	2:00 - 2:09	Vedenpehmentimen asetus. Valitse asetus tuloveden kovuuden mukaan. On tärkeää, että asetus on oikein!																																	
		<table border="1"> <thead> <tr> <th>Saksalaiset kovuusasteet</th> <th>Ranskalaiset kovuusasteet</th> <th>Suosittelut asetus</th> </tr> </thead> <tbody> <tr> <td>0-5°dH</td> <td>0-9°fH</td> <td>2:00</td> </tr> <tr> <td>6-8°dH</td> <td>10-14°fH</td> <td>2:01</td> </tr> <tr> <td>9-11°dH</td> <td>15-20°fH</td> <td>2:02</td> </tr> <tr> <td>12-14°dH</td> <td>21-25°fH</td> <td>2:03</td> </tr> <tr> <td>15-19°dH</td> <td>26-34°fH</td> <td>2:04</td> </tr> <tr> <td>22-24°dH</td> <td>35-43°fH</td> <td>2:05</td> </tr> <tr> <td>25-29°dH</td> <td>44-52°fH</td> <td>2:06</td> </tr> <tr> <td>30-39°dH</td> <td>53-70°fH</td> <td>2:07</td> </tr> <tr> <td>40-49°dH</td> <td>71-88°fH</td> <td>2:08</td> </tr> <tr> <td>50°dH</td> <td>89°fH</td> <td>2:09</td> </tr> </tbody> </table>	Saksalaiset kovuusasteet	Ranskalaiset kovuusasteet	Suosittelut asetus	0-5°dH	0-9°fH	2:00	6-8°dH	10-14°fH	2:01	9-11°dH	15-20°fH	2:02	12-14°dH	21-25°fH	2:03	15-19°dH	26-34°fH	2:04	22-24°dH	35-43°fH	2:05	25-29°dH	44-52°fH	2:06	30-39°dH	53-70°fH	2:07	40-49°dH	71-88°fH	2:08	50°dH	89°fH	2:09
		Saksalaiset kovuusasteet	Ranskalaiset kovuusasteet	Suosittelut asetus																															
		0-5°dH	0-9°fH	2:00																															
		6-8°dH	10-14°fH	2:01																															
		9-11°dH	15-20°fH	2:02																															
		12-14°dH	21-25°fH	2:03																															
		15-19°dH	26-34°fH	2:04																															
		22-24°dH	35-43°fH	2:05																															
		25-29°dH	44-52°fH	2:06																															
		30-39°dH	53-70°fH	2:07																															
		40-49°dH	71-88°fH	2:08																															
		50°dH	89°fH	2:09																															
Muista täyttää suolasäiliö, kun olet asettanut vedenpehmentimen arvoksi 2:01 - 2:09.																																			
<i>Tuloveden kovuuden ollessa alle 6°dH (9°fH) asetuksen on oltava 2:00. Silloin vedenpehmentin ei ole käytössä eikä suolaa tarvitse lisätä.</i>																																			
<i>Oletusasetus: 04</i>																																			
3. TAB (3-in-1/Yhdistelmäpesuaine)	3:00 (Pois) 3:01 (Päällä)	Aktivoi tämä lisävalinta käyttäessäsi nk. yhdistelmäainetta kuten 3 in 1. Pesuohjelma säädetään automaattisesti niin, että pesu- ja kuivaustulos on aina mahdollisimman hyvä. Kun lisävalinta on aktivoitu, huuhtelukirkastetta ei tarvitse täyttää, koska lisävalinta sulkee huuhtelukirkasteen annostelun. Se vähentää myös suolan annostelua vedenpehmentimessä. Huomaa, että suolasäiliöön on lisättävä suolaa.																																	
		<table border="1"> <thead> <tr> <th>HUOM!</th> </tr> </thead> <tbody> <tr> <td>Hyvän pesutuloksen varmistamiseksi on tärkeää tarkistaa, minkä tyyppisestä pesuaineesta tai yhdistelmätuotteesta on kysymys! Noudata pesuainepakkauksessa olevia annosteluohjeita. Noudata käyttöohjeita ja pakkauksen tietoja!</td> </tr> </tbody> </table>	HUOM!	Hyvän pesutuloksen varmistamiseksi on tärkeää tarkistaa, minkä tyyppisestä pesuaineesta tai yhdistelmätuotteesta on kysymys! Noudata pesuainepakkauksessa olevia annosteluohjeita. Noudata käyttöohjeita ja pakkauksen tietoja!																															
HUOM!																																			
Hyvän pesutuloksen varmistamiseksi on tärkeää tarkistaa, minkä tyyppisestä pesuaineesta tai yhdistelmätuotteesta on kysymys! Noudata pesuainepakkauksessa olevia annosteluohjeita. Noudata käyttöohjeita ja pakkauksen tietoja!																																			

Hoito ja puhdistus

☀ Lisää huuhtelukirkastetta

Kun huuhtelukirkaste loppuu, näyttöön syttyy yllä oleva symboli.

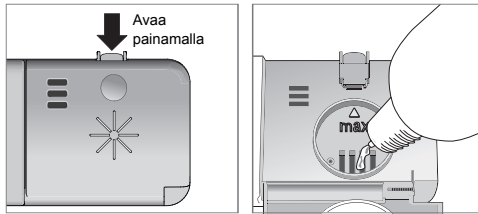

1. Avaa huuhtelukirkastesäiliön kansi.
2. Täytä varovasti huuhtelu- ja kirkasteainetta tasoon, joka on merkitty **max**.
3. Pyyhi mahdollinen huuhtelukirkaste säiliön ympäriltä.
4. Sulje kansi kunnolla.

Täytön jälkeen saattaa kestää jonkin aikaa, ennen kuin symboli sammuu.

☞ Lisää suola

Kun suola loppuu, näyttöön syttyy yllä oleva symboli.

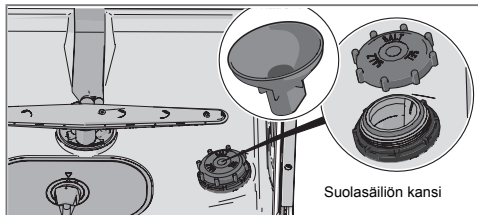

Kun suola loppuu, avaa kansi ja täytä säiliö suolalla. Vettä tarvitaan vain ensimmäisellä täyttökerralla! Pyyhi puhtaaksi ja kierrä kansi kiinni. Käynnistä pesuohjelma niin, että koneeseen mahdollisesti jäänyt suola huuhtoutuu pois.

Täytön jälkeen saattaa kestää jonkin aikaa, ennen kuin symboli sammuu.

⚠ VAROITUS!

Ruostevaurioiden välttämiseksi pesuohjelma on käynnistettävä heti suolan lisäämisen jälkeen.

Älä kaada konepesuainetta suolasäiliöön. Se aiheuttaa pehmentimen tuhoutumisen!

Karkeasiivilä

Karkeasiivilään keräytyvät suurehkot ruuantähteet, jotka eivät sellaisenaan mahdu poistopumppuun. Tyhjennä karkeasiivilä tarvittaessa.

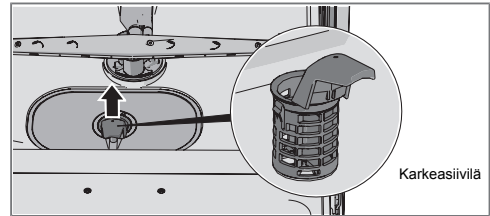

1. Nosta karkeasiivilä suoraan ylös.
2. Tyhjennä karkeasiivilä. Muista laittaa se takaisin paikoilleen!

Hienosiivilä

Hienosuodattimeen keräytyvä aines huuhtoutuu automaattisesti pesun yhteydessä. Puhdista hienosuodatin tarvittaessa.

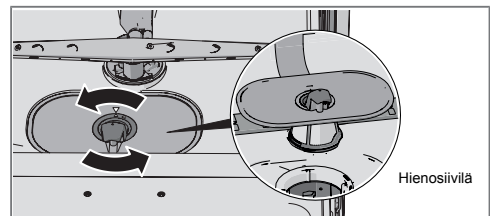

1. Kierrä kahvaa vastapäivään.
2. Nosta suodatin suoraan ylös kädensijan avulla. Irrota sen jälkeen karkeasuodatin hienosuodattimen puhdistusta varten.
3. Asenna päinvastaisessa järjestyksessä. Varmista, että siivilän reunat ovat tiiviisti alustaa vasten.
4. Lukitse siivilä kiertämällä kahvaa kierros myötäpäivään. Kahvan pitää osoittaa luukkua kohti.

HUOM!

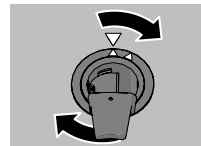

Jos siivilöitä ei ole asennettu oikein, se vaikuttaa pesutulokseen. Huomaa, että astianpesukonetta ei saa käyttää, jos siivilät eivät ole asennettuina!

HUOM!

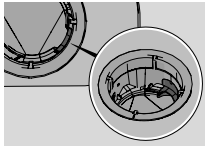

Tarkista, että pohjakaivon oikeassa reunassa oleva värillinen suojus on paikoillaan.

Suihkuvarret

Suihkuvarsiens reiät ja laakeroinnit saattavat toisinaan tukkeutua. Poista tukos neulalla tai vastaavalla työkalulla. Suihkuvarsiissa on reiät myös alapuolella.

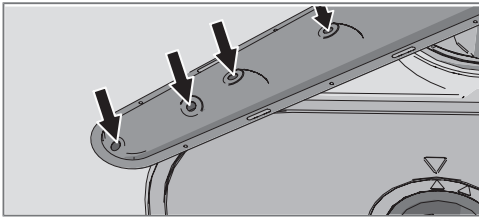

Voit irrottaa suihkuvarret puhdistamisen helpottamiseksi. Muista kiinnittää ne lopuksi takaisin huolellisesti.

Alempi suihkuvarsi

- Irrota alempi suihkuvarsi nostamalla se suoraan ylös.

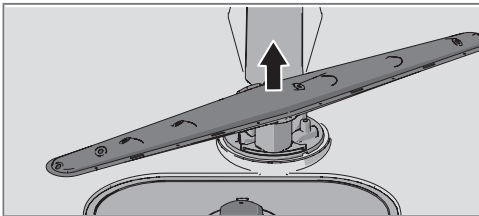

Ylempi suihkuvarsi

1. Vedä yläkori ulos.
2. Irrota suihkuvarsi yläkorista kiertämällä suihkuvarren laakerointia vastapäivään.

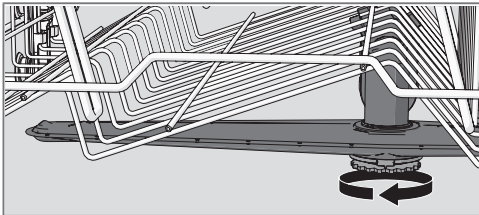

Luukku ja luukun tiiviste

Puhdista luukun sivut ja tiiviste säännöllisesti. Käytä kevyesti kostutettua liinaa (käytä tarvittaessa hieman puhdistusainetta).

FI

Ohjelmapaneeli

Pidä painikkeet puhtaina liasta ja rasvasta. Pyyhi ne kuivalla tai kostealla liinalla. Älä käytä puhdistusaineita – ne voivat naarmuttaa pinnan. Katkaise astianpesukoneen virta verkkokytimestä painikkeiden puhdistuksen ajaksi tahattomien painallusten välttämiseksi.

Astianpesukoneen sisäpuoli

Astianpesukoneen sisäpuoli on valmistettu ruostumattomasta teräksestä, ja se pysyy puhtaana normaalissa käytössä.

Kalkkikerrostumat

Jos vesijohtoverkon vesi on kalkkipitoista (kovaa), koneeseen voi muodostua kalkkikerrostumia. Annostele tällöin pesuainelokeroon kaksi ruokalusikallista sitruunahappoa ja pese tyhjää koneellinen ohjelmalla Tehopesu.

Poistopumpun tukoksen avaaminen

Jos astianpesukoneeseen jää vettä ohjelman päättymisen jälkeen, jokin esine voi tukkia poistopumpun. Se on helppo ottaa itse pois.

1. Sammuta kone verkkokytimellä ja vedä pistotulppa pistorasiasta.
2. Irrota karkeasuodatin ja hienosuodatin.
3. Tyhjennä vesi pesutilasta.
4. Poistopumpun tarkastusta varten pohjakaivon oikeassa reunassa oleva värillinen suojus on otettava pois.
5. Pyöritä suojuksen takana olevaa pumpun siipeä käsin. Ota mahdollinen esine pois.
6. Asenna poistopumpun suojus sekä hienosiivilä ja karkeasuodatin takaisin.
7. Kytke pistotulppa pistorasiaan.

Ellei konetta voi kuitenkaan käynnistää ja siitä kuuluu suriseva ääni, ylitulvimissuojia on aktivoitunut.

- Sulje vesihana.
- Irrota pistotulppa pistorasiasta.
- Soita huoltoon.

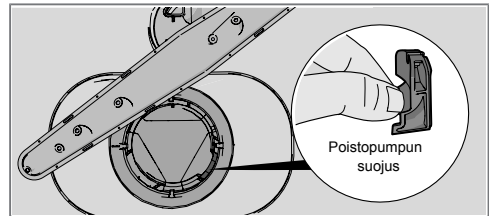

HUOM!

Muista asentaa poistopumpun suojus takaisin.

Vianetsintä

Näytössä näkyvät virhetyypit		Toimenpide
F10	Yliäyttö	Puhdista poistopumppu. Ks. luku Hoito ja puhdistus. Ellei vika korjaannu, soita huoltoon.
F11	Vedenpoistohäiriö	Ks. "Koneeseen jää vettä" alla olevasta taulukosta "Ongelmat". Ellei vika korjaannu, soita huoltoon.
F12	Vedenottohäiriö	Tarkasta, että vesihana on auki. Jos ongelma jatkuu, soita huoltoon.
F40	Vuoto tuloventtiilissä	Sulje vesihana ja soita huoltoon.
F52	Vedenkorkeus vika	Puhdista karkeasiivilä ja hienosiivilä. Ellei vika korjaannu, soita huoltoon.
F54	Yliäyttö	Sulje vesihana ja soita huoltoon.
F56	Vedenkiertovika	Soita huoltoon.

Poista virheilmoitus painamalla mitä tahansa painiketta.

Ongelma	Mahdollisia syitä	Toimenpiteet
Painikkeet eivät reagoi painallukseen.	Painikkeita on painettu liian nopeasti luukun avaamisen jälkeen.	Odota hetki ja yritä uudelleen.
	Painikkeet ovat likaisia.	Pyyhi ne kuivalla tai kostealla liinalla.
	Luukku on kiinni.	Avaa luukku. Painikkeet reagoivat painalluksiin vain silloin, kun luukku on auki.
Luukku ei voi sulkea.	Korit eivät ole oikeassa asennossa.	Tarkasta, että korit ovat paikallaan.
		Tarkasta, etteivät astiat estä korien laittamista paikalleen.
	Luukun lukko ei kytkeydy ja lukitu.	Tarkasta luukun lukko. Jos se ei kytkeydy ja lukitu, avaa luukku. Paina lisävalintapainiketta Automaattinen avaus 15 sekuntia. Odota sen jälkeen 30 sekuntia. Sulje luukku. Tarkasta, että luukun lukko kytkeytyy ja lukittuu.

Ongelma	Mahdollisia syitä	Toimenpiteet
Astianpesukone ei käynnisty.	Luukku ei ole suljettu kunnolla.	Tarkasta.
	Olet avannut astianpesukoneen lisätäk- sesi sinne astioita ohjelman ollessa käynnissä.	Sulje luukku ja odota. Hetken kuluttua astianpesukone jatkaa keskeytykskohdas- ta.
	Luukun lukko ei ole kytkeytynyt ja lukittu- nut.	Tarkasta luukun lukko. Jos se ei ole kytkeytynyt ja lukittunut, avaa luukku. Paina lisävalintapainiketta Automaattinen avaus 15 sekuntia. Odota sen jälkeen 30 sekuntia. Sulje luukku. Tarkasta, että luukun lukko kytkeytyy ja lukittuu.
	Sulake on palanut.	Tarkasta.
	Pistotulppa ei ole pistorasiasassa.	Tarkasta.
	Vesihana on kiinni.	Tarkasta.
	Ylitulviminen/vuoto.	Tarkasta.
	Koneesta kuuluu suriseva ääni (poisto- pumppu), joka ei lakkaa, kun virta kat- kaistaan päävirtakytkimestä.	Sulje vesihana. Irrota pistotulppa pisto- rasiasta ja soita huoltoon.
	Tarkasta, ettei lisävalinta Ajastin ole ak- tivoitu.	Jos haluat poistaa lisävalinnan Ajastin, pidä verkkokytkintä painettuna, kunnes näytön virta katkeaa. Käynnistä astian- pesukone uudelleen.
Astiat jäävät likaisiksi.	Suihkuvarret eivät pyöri.	Nosta suihkuvarret pois ja puhdista.
		Tarkasta, etteivät astiat ole suihkuvar- sien tiellä.
	Huuhteluvarsien reiät tai laakeroinnit ovat tukkeutuneet.	Puhdista suihkuvarret. Katso luku Hoito ja puhdistus.
	Väärä ohjelma.	Valitse pidempi ohjelma.
	Pesuaineen virheellinen annostelu.	Annostele veden kovuuden mukaan. Suuri ali- tai yliannostelu huonontaa pe- sutulosta.
	Pesuaine vanhaa. Pesuaine on tuoreta- varaa.	Vältä suurpakkauksia.
	Kone täytetty väärin.	Älä peitä posliinia suurilla kulhoilla tai vastaavilla. Vältä korkeiden lasien laitta- mista korien nurkkiin.
	Lasit ja kupit ovat kaatuneet pesun aika- na.	Asettele astiat tukevasti.
	Siivilät on asennettu väärin.	Tarkasta, että siivilöiden kädensija on lukittu paikalleen. Kädensijan tulee osoittaa suoraan astianpesukoneesta ulospäin.
	Poistopumpun suojus puuttuu.	Tarkista, että pohjakaivon oikeassa reu- nassa oleva värillinen suojus on paikoil- laan. Katso luku Hoito ja puhdistus.

Ongelma	Mahdollisia syitä	Toimenpiteet
Läikkiä ruostumattomassa teräksessä tai hopeassa.	Tietyt ruoka-aineet kuten sinappi, majoneesi, sitruuna, etikka, suola ja salaatinkastikkeet voivat aiheuttaa läikkiä ruostumattomaan teräkseen, jos ne jäävät kiinni pitkäksi aikaa. Ruostumaton teräs aiheuttaa aina läikkiä hopeaesineisiin, jos nämä materiaalit joutuvat kosketuksiin pesun aikana. Myös alumiini voi aiheuttaa läikkiä muihin astioihin.	Huuhtelee tällaiset ruuantähteet, jos et käynnistä astianpesukonetta heti. Käytä mieluummin Hellävarainen pesu-ohjelmaa. Tahroja ja astioiden himmentymistä voidaan ehkäistä erottelemalla eri metallityypit, kuten hopea, ruostumaton teräs ja alumiini.
Astioihin jää läikkiä tai kalvo.	Pehmentimestä vuotaa suolaa. Vedenpehennin asetettu väärin. Virheellinen huuhtelukirkasteen annostus. Suolasäiliö tyhjä. Käytössä on 3in1/Yhdistelmäpesuaine ja asetus TAB (3in1/Yhdistelmäpesuaine) on aktivoitu. Liian korkea lämpötila ja/tai pesuaineen liika-annostus voi aiheuttaa nk. etsaantumista (kristallilaseissa. Tätä ei valitettavasti voida korjata, ainoastaan ehkäistä!	Tarkista, että suolasäiliön kansi on kunnolla kiinni. Muussa tapauksessa soita huoltoon. Katso luku Asetukset. Katso luku Asetukset. Lisää suolaa. Katso luku Ennen ensimmäistä pesukertaa. Ota asetus TAB (3in1/Yhdistelmäpesuaine) pois päältä ja lisää suolaa sekä huuhtelu- ja kirkasteainetta. Pese (kristalli)lasi matalassa lämpötilassa ja annostelee pesuainetta varovasti. Ota yhteyttä pesuaineen valmistajaan.
Astioihin jää valkoinen/sininen tahmea kalvo.	Huuhtelukirkasteen annostus liian suuri.	Vähennä annostusta. Katso luvut Ennen ensimmäistä pesukertaa ja Asetukset. Jos vesi on erittäin pehmeää, huuhtelukirkastetta voi laimentaa lisäämällä puolet vettä.
Läikkiä, jotka eivät lähde pesussa.	Huulipuna ja tee voivat aiheuttaa tahroja, joita on vaikea pestä pois.	Vaihda pesuaineeseen, jossa on valkaisuainetta.
Pesuainelokerossa on pesuainejäämiä ohjelman päättyessä.	Pesuainelokero on ollut kostea, kun pesuaine annosteltiin.	Pesuainelokeron on oltava kuiva, kun pesuaine annostellaan.
Pesun aikana kuuluu kolinaa.	Astiat on sijoitettu väärin tai suihkuvarret eivät pyöri.	Varmista, että astiat on sijoitettu tukevasti. Tarkasta suihkuvarsia pyörittämällä, että ne pyörivät vapaasti.
1 minuutti näkyy näytössä.	Ohjelma kestää arvioitua kauemmin.	Ei toimenpiteitä. Ohjelman seuraavalla käyttökerralla näytetään korjattu aika.

Ongelma	Mahdollisia syitä	Toimenpiteet
Koneeseen jää vettä.	Siivilät ovat tukossa.	Puhdista karkeasiivilä ja hienosiivilä.
	Siivilät on asennettu väärin.	Tarkasta, että siivilöiden kädensija on lukittu paikalleen. Kädensijan tulee osoittaa suoraan astianpesukoneesta ulospäin.
	Poistopumpussa roskia.	Puhdista poistopumppu. Katso luku Hoito ja puhdistus.
	Poistopumpun suojus puuttuu.	Tarkista, että pohjakaivon oikeassa reunassa oleva värillinen suojus on paikollaan. Katso luku Hoito ja puhdistus.
	Taitos poistoletkussa.	Varmista, ettei poistoletkussa ole taitoksia eikä se tee jyrkkiä kulmia.
	Tukos poistoletkussa.	Irrota poistoletku astianpesupöydän vesilukosta. Tarkasta, ettei letkuun ole tarttunut roskia ja että liitosputken läpimitta on vähintään 14 mm.
Koneessa paha haju.	Koneen pesutilassa tai siivilöissä on likaa.	Puhdista tiskiharjalla ja vähän vaahtoavalla pesuaineella.
	Alhaisen lämpötilan ohjelma on valittu pitkähkön ajan.	Pese normaaliämpöisellä ohjelmalla suunnilleen kerran kuukaudessa.
Astiat eivät kuivu riittävän kuivaksi	Lisävalinta Automaattinen avaus ei ole käytössä.	Aktivoi lisävalinta Automaattinen avaus.
	Kone ei ole kokonaan täytetty.	Täytä kone täyteen.
	Huuhdelukirkaste on lopussa tai säädetty annostus on liian pieni.	Täytä huuhdelukirkastetta tai lisää sen annostusta. Katso luvut Ennen ensimmäistä pesukertaa ja Asetukset.
	Käytössä on 3in1/Yhdistelmäpesuaine ja asetus TAB (3in1/Yhdistelmäpesuaine) on aktivoitu.	Ota asetus TAB (3in1/Yhdistelmäpesuaine) pois päältä ja lisää suolaa sekä huuhdelu- ja kirkasteainetta.

Asennus

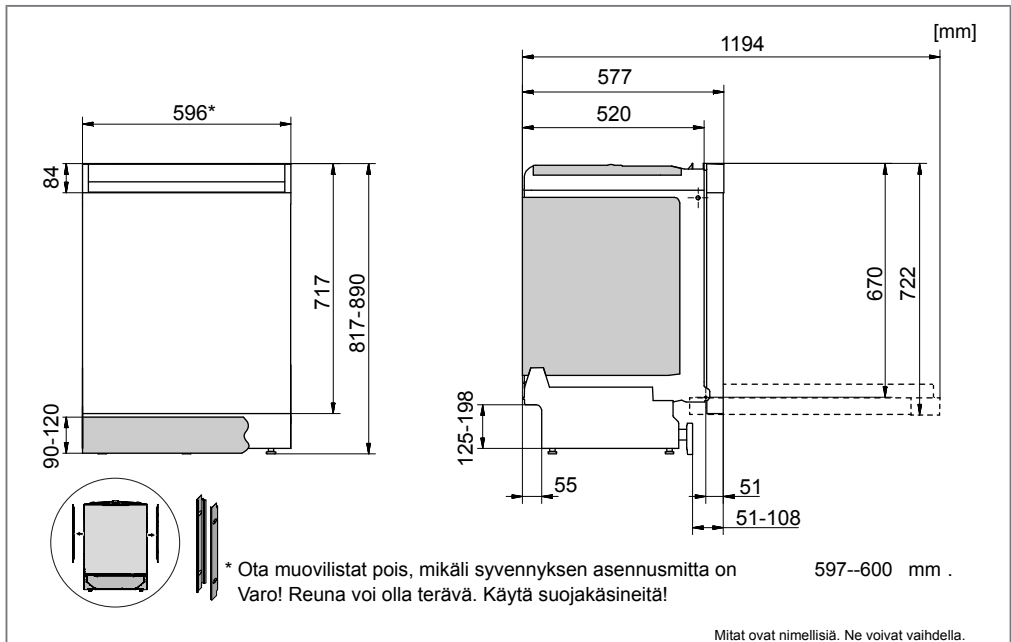

Turvallisuusohjeet

- Sähkö-, vesi- ja viemäriiliitäntä on jätettävä ammattitaitoisen asentajan tehtäväksi.
- Noudata aina vesi-, viemäri- ja sähköasennuksia koskevia määräyksiä.
- Ole varovainen asennuksen yhteydessä! Käytä suojakäsitteitä! Älä yritä asentaa konetta yksin!
- Aseta vuotosuojus lattialle pesukoneen alle mahdollisten vesivahinkojen ehkäisemiseksi.
- Ennen kuin kiinnität astianpesukoneen, koekäytä se Hellävarainen pesu-ohjelmalla. Tarkasta että astianpesukone ottaa vettä ja poistaa sen. Tarkasta myös, ettei mikään liitäntä vuoda.

! VAROITUS!

Sulje vedentulo asennuksen ajaksi!

Pistotulpan on oltava irti pistorasiasta tai pistorasian on oltava jännitteetön asennustyön aikana!

Luukun kuljetussuojus

Muista poistaa luukun kuljetussuojus, kun purat astianpesukonetta pakkauksesta.

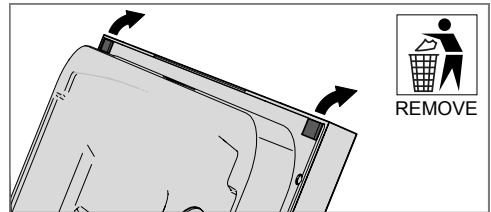

Astianpesukoneen sijainti

Astianpesukone on tarkoitettu asennettavaksi työtason alle. Rakennemitat näkyvät kuvassa. Varmista, että poistoaukon reunat ovat tasaiset eivätkä vahingoita poisto- tai tuloletkua tai liitäntäjohtoa.

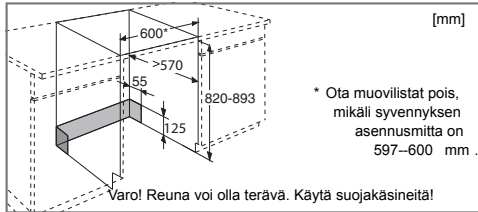

Jos astianpesukone on kalusteisiin asennettava, kalusteiden on kestävä mahdollista kosteutta.

Höyrysulkukalvon asennus

Asenna höyrysulkukalvo (toimitetaan asiakirjojen mukana) työtason alle. Höyrysulkukalvo suojaa työtasoa kosteudelta.

HUOM!

Höyrysuojakalvon kiinnityspinnan pitää olla puhdas ja kuiva.

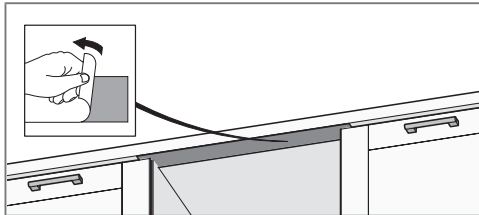

Säädä korkeus ja työnnä astianpesukone paikalleen

1. Aloita mittaamalla etäisyys lattiasta työtason alareunaan.
2. Mittaa etäisyys lattiasta koneen yläreunaan.
3. Säädä etujalkojen korkeus kiertämällä niitä joko myötäpäivään, jolloin korkeus kasvaa, tai vastapäivään, jolloin korkeus vähenee.

Kallista konetta hieman eteenpäin ja säädä takajalan korkeutta etuosassa olevasta ruuvista. Ruuvaamalla myötäpäivään korkeus pienenee ja ruuvaamalla vastapäivään korkeus kasvaa.

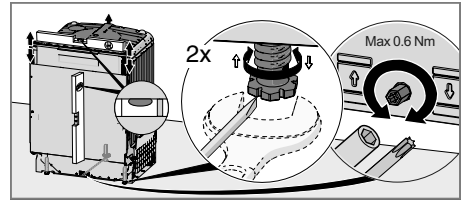

4. Varmista, että astianpesukoneen yläpinnan ja työtason alapinnan väliin jää vähintään 3 mm ilmarako.
5. Työnnä kone paikalleen.
 - Vedä poistoletkusta ja liitäntäputkesta, kun työnnät konetta paikalleen.
 - Tarkasta, ettei letkuun jää taitoksia tai jyrkkiä mutkia, ja ettei mikään voi vahingoittaa letkuja.

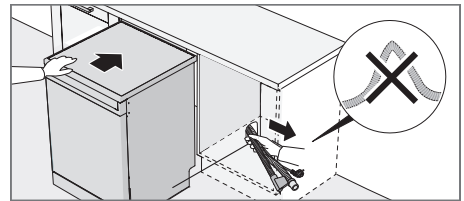

- Tarkasta, että astianpesukone asennetaan niin, että luukku aukeaa esteettä. Muutoin luukun lukon toiminta voi häiriintyä.
6. Hienosäädä etujalkojen korkeus (koneen kallistus saa olla enintään 5 mm).

Viemäriliitäntä

Tämän astianpesukoneen voi asentaa korkeammalle kiintokalusteeseen (mukavalle työskentelykorkeudelle). Se tarkoittaa, että astianpesukoneen voi asentaa niin, että sen pohja on korkeammalla kuin poistoletkun pää, jonka voi vetää esimerkiksi suoraan lattiakaivoon. Astianpesukoneessa on suojarustus, joka estää sen tyhjenemisen vedestä tiskauksen aikana.

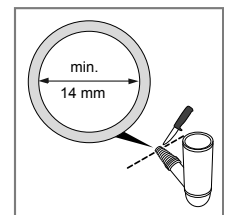
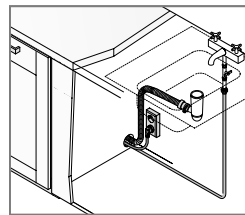

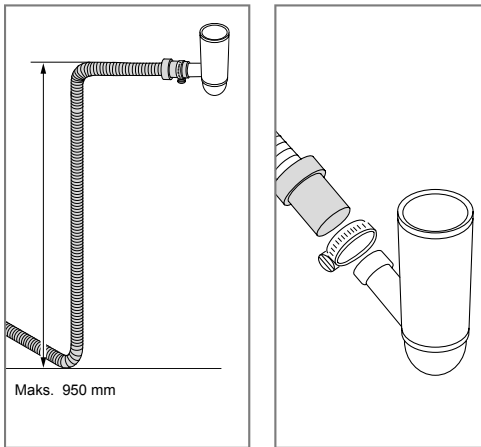

Poistoletkun voi myös vetää tiskialtaan vesilukon liittimeen. Liittimen sisähalkaisijan on oltava vähintään 14 mm.

Poistoletkua saa jatkaa enintään 2,5 m (poistoletkun kokonaispituus ei saa ylittää 4,5 m). Mahdollisten jatkoliitosten ja jatkoputkien sisähalkaisijan tulee olla vähintään 14 mm. Mieluiten poistoletku kuitenkin korvataan uudella letkulla, jossa ei ole liitoksia.

Poistoletkun mikään osa ei saa olla yli 950 mm korkeudella koneen pohjasta.

Asenna poistoletku letkunkiristimellä. Varmista, ettei poistoletkuun tule taitoksia.

Vesiliitäntä

Käytä vain koneen mukana toimitettua tuloletkua. Älä käytä vanhoja tai muita erillisiä letkuja.

Tuloletkussa on oltava vesihana (sulkuhana). Vesihana on sijoitettava helposti käsillä olevaan paikkaan, jotta veden tulo voi katkaista, jos astianpesukonetta pitää siirtää.

Kun asennus on valmis, avaa vesihana ja anna vedenpaineen tasaantua hetki. Tarkasta, että kaikki liitännät ovat tiiviitä.

Liitäntä kylmään veteen

Liitä astianpesukone kylmään veteen, jos kiinteistö lämpiää öljyllä, sähköllä tai kaasulla.

Liitäntä lämpimään veteen

Liitä astianpesukone lämpimään veteen (maks. 70 °C), jos kiinteistö lämpiää energiaa säästävällä lämmitystavalla, kuten kaukolämmöllä, aurinkokennoilla tai maalämmöllä. Lämminvesiliitäntän käyttäminen säästää pesuaikaa ja vähentää astianpesukoneen sähkönkulutusta.

HUOM!

Älä ylitä veden sallittua enimmäislämpötilaa. Kaikki keittiövälineiden materiaalit eivät kestä voimakasta kuumuutta. Katso kohta Herkästi vahingoittuvat astiat luvussa Täytä astianpesukone.

Sähköliitäntä

Sähköliitäntän tiedot löytyvät arvokilvestä. Niiden on vastattava sähköverkon tietoja.

Astianpesukone on kytkettävä maadoitettuun pistorasiaan.

Pistorasia on sijoitettava asennustilan ulkopuolelle, jotta siihen pääsee helposti käsiksi astianpesukoneen asennuksen jälkeen. Älä käytä jatkojohtoja!

HUOM!

Sähköjohdon vaihtamisen sekä koneen turvallisuuteen ja suorituskykyyn liittyviä korjauksia ja kunnossapitotehtäviä saa tehdä vain valmistajan hyväksymä huoltoteknikko tai joku muu vastaavan ammattitaidon omaava henkilö.

Kiinnitä astianpesukone

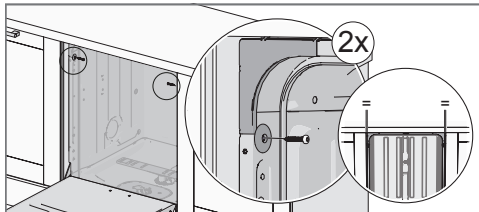

Tarkista kiinnityksen jälkeen, että etujalat lepäävät lattiaa vasten.

Kiinnitä astianpesukone kiinni kahdella ylimääräisellä ruuvilla

Jos työtason alapinnan ja astianpesukoneen yläpinnan väliin jäävä ilmarako on suurempi kuin 3 mm, astianpesukone on kiinnitettävä kahdella ylimääräisellä ruuvilla.

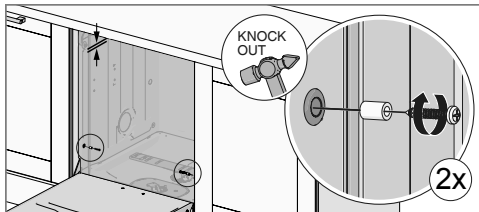

Astianpesukoneen sokkelilevy

Astianpesukone toimitetaan sokkelilevyn kanssa. Sokkelilevyn korkeutta voidaan säätää asennusaukon korkeuden ja

sokkelin syvyyden mukaan. Taulukosta näkyy, mitä sokkelilevyn korkeutta on käytettävä.

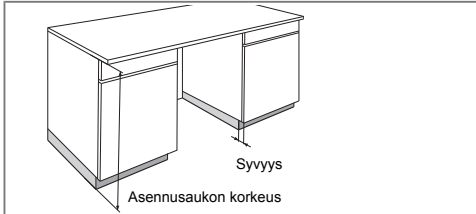

Asennusaukon korkeus (mm)	Syvyys (mm)				
	50	60	70	80	90<
820	-	-	-	-	90
830	-	-	90	90	100
840	90	90	100	100	110
850	100	100	110	110	120
860	110	110	120	120	120
870 <	120	120	120	120	120

Tee terävällä veitsellä viilto halutulle korkeudelle sokkelilevyn etu- ja takapuolelle. Taita levy sen jälkeen varovasti oikean korkuiseksi.

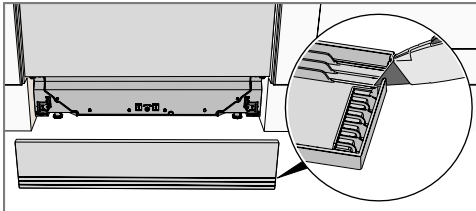

Äänieristeen asennus (vain tietyt mallit)

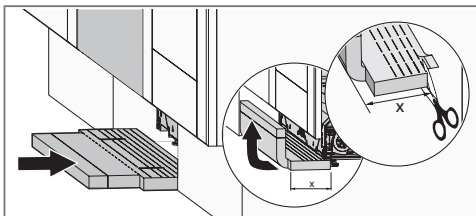

Sokkelilevyn asennus

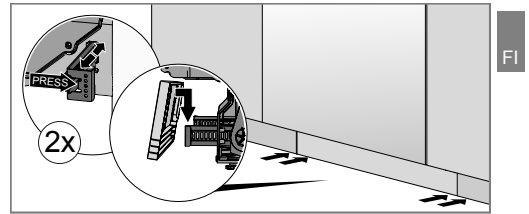

FI

Huolto

Lue luku Vianetsintä ennen kuin otat yhteyttä huoltoon. Ilmoita yhteydenotossa arvokilven tiedot. Merkitse muistiin tyyppi (1) ja sarjanumero (2).

Cylinda service 0771-25 25 00.

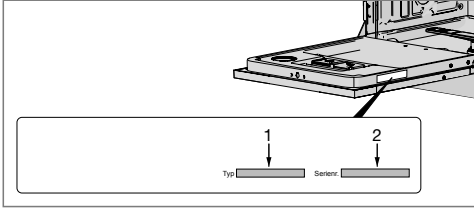

Tietoja testauslaitokselle

Tilaa tietoja testauslaitokselle sähköpostitse osoitteesta dishwashers@appliance-development.com.

Ilmoita kysymyksen yhteydessä arvokilven tiedot. Merkitse muistiin tuotenumero (1) ja sarjanumero (2).

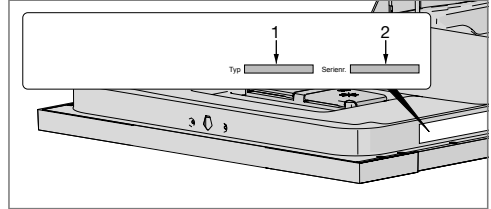

Tekniset tiedot

Tiedot energiamerkinnästä

Tiedote, Komission delegoidun asetuksen (EU) N:o 1059/2010 mukaan

Cylinda

Mallimerkintä:	SV-DISKEN 3T
Vakiokattausien määrä:	16 ¹⁾
Energiatehokkuusluokka:	A+++
Vuotuinen energiankulutus(AE _C):	245 kWh/vuosi ²⁾
Normaalin pesukerran energiankulutus(E _T):	0,86 kWh
Tehonkulutus	
Päältä (P _o):	0,49 W
Lepotila (P _i):	0,49 W
Vuotuinen vedenkulutus(AW _C):	2660 litraa/vuosi ³⁾
Kuivaustehokkuusluokka:	A ⁴⁾
Vakio-ohjelma:	Ekopesu ⁵⁾ , lisävalinta Automaattinen avaus
Vakiopesukerran ohjelma-aika:	180 minuuttia
Lepotilan kesto (T _i):	Jatkuva
Äänitaso:	44 dB(A) re 1 pW
Rakenne:	Kalusteisiin asennettava

1) Standardin EN 50242 mukaan.

2) Perustuu 280 vakiopesukertaan kylmävesiliitännällä ja energiansäästötilan mukaiseen kulutukseen. Todellinen energiankulutus riippuu siitä, miten konetta käytetään.

3) Perustuu 280 vakiopesukertaan. Todellinen vedenkulutus riippuu siitä, miten konetta käytetään.

4) Asteikolla G (pienin tehokkuus) - A (suurin tehokkuus).

5) Tämä pesuohjelma on vakiopesukerta, johon energiamerkinnän tiedot perustuvat. Se on tarkoitettu normaalisti likaantuneiden astioiden pesuun ja on tehokkain ohjelma yhdistetyn energian- ja vedenkulutuksen kannalta.

Tekniset tiedot

Korkeus:	817-890 mm
Leveys:	596 mm
Syvyys:	577 mm
Paino:	35 kg ¹⁾
Vedenpaine:	0,03–1,0 MPa
Sähköliitäntä:	Katso arvokilpi
Liitäntäteho:	Katso arvokilpi

1) Paino voi vaihdella teknisten varusteiden mukaan.

FI

Indholdsfortegnelse

Din opvaskemaskine	68
Sikkerhedsanvisninger	69
Før du bruger opvaskemaskinen første gang	70
Fyld opvaskemaskinen	71
Anvendelse af opvaskemaskinen	72
Indstillinger	76
Pleje- og vedligeholdelsesinstruktioner	78
Fejlfinding	80
Installation	84
Service	88
Information til testinstitut	88
Teknisk information	89

Din opvaskemaskine

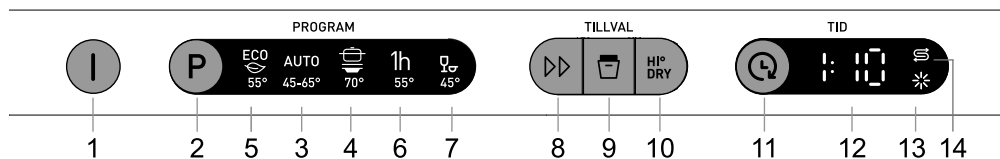

- | | |
|-----------------------|-------------------------------------|
| 1. Hovedafbryderen | 8. SpeedWash |
| 2. Programvælger | 9. Automatisk døråbning |
| 3. Autoprogram | 10. HI DRY |
| 4. Grydeprogram | 11. Forskudt start |
| 5. Eco program | 12. Display |
| 6. Hurtig vask og tør | 13. Indikator for afspændingsmiddel |
| 7. Blid vask | 14. Indikator for salt |

Sikkerhedsanvisninger

Generelt

- Læs brugsanvisningen – og gem den!
- Brug ikke opvaskemaskinen til andre formål end dem, der er angivet i denne brugsanvisning.
- Belast ikke opvaskemaskinens låge eller kurve med andet end opvask.
- Lad aldrig lågen til opvaskemaskinen stå åben, så andre kan falde over den.
- Brug kun maskinopvaskemiddel!
- Denne maskine kan anvendes af børn fra 8 år og personer med nedsatte fysiske eller mentale evner, personer som lider af fornuftsmangel eller manglende erfaring og viden. Sådanne personer skal være under opsyn ved brug af maskinen eller instrueres i, hvordan maskinen skal anvendes og forstå de mulige risici. Rengøring af maskinen må ikke udføres af børn uden opsyn.
- Et beskadiget netkabel må kun udskiftes af en autoriseret fagmand.
- Brug kun opvaskemaskinen i hulsholdningslignende miljøer til at vaske husholdningsopvask. Al anden brug er ikke tilladt.
- Placer aldrig opvask med rester af opløsningsmiddel i maskinen, da dette kan udgøre en eksplosionsrisiko. Opvask med aske, voks og smørefedt må heller ikke vaskes i opvaskemaskinen.

ADVARSEL!

Knive og andre spidse genstande skal lægges vandret i opvaskemaskinens særlige kurve dertil.

Installation

Se kapitlet Installation.

Børnesikkerhed

Børn skal overvåges. Lad ikke børn bruge opvaskemaskinen eller lege med den. Vær særligt forsigtig, når lågen er åben. Opvaskemaskinen kan indeholde rester af opvaskemiddel! Start altid opvaskemaskinen med det samme, når du har fyldt opvaskemiddel på.

ADVARSEL!

Vær opmærksom på børn i nærheden af maskinen! Maskinopvaskemiddel er ætsende!

Vinteropbevaring/transport

Opbevar opvaskemaskinen frostfrit, og undgå lang transport i stærk kulde. Transporter opvaskemaskinen opretstående eller liggende med bagsiden nedad.

Overløbsikring

Overløbsikringen starter udpumpning og lukker for vandindtaget, hvis vandstanden i opvaskemaskinen overstiger normalniveauet. Hvis sikringen udløses, skal du lukke for vandtilførslen og tilkalde service.

Emballagemateriale

Emballagen beskytter produktet under transporten. Materialet i emballagen kan genvindes. Kildesortér emballagen for at bidrage til et reduceret råvareforbrug og reduceret affald. Din forhandler kan tage emballagen retur og sende den til genvinding eller informere om nærmeste genvindingsstation. Emballagen består af:

- Bølgepap af op til 100 % genvundet materiale.
- Ekspanderet polystyren (EPS) uden tilsætning af klor og fluor.
- Stivere af ubehandlet træ.
- Beskyttelsesplast af polyethylen (PE).

Bortskaffelse

Opvaskemaskinen er fremstillet og mærket med henblik på genvinding.

Når opvaskemaskinen er udtjent og skal bortskaffes, skal den straks gøres uanvendelig. Træk stikket ud af kontakten, og klip ledningen af så tæt på maskinen som muligt.

Kontakt den lokale kommune for at få oplysninger om, hvor og hvordan maskine skal genvindes på forsvarlig vis.

DA

Før du bruger opvaskemaskinen første gang

Kontrollér vandets hårdhedsgrad

For at opnå et godt opvaskeresultat skal opvaskemaskinen have blødt vand (vand med lavt kalkindhold). Hårdt vand forårsager hvide belægninger på servicet og i opvaskemaskinen.

Vandets hårdhed angives i tyske hårdhedsgrader (°dH).

Indløbsvand med en hårdhedsgrad på over 6°dH skal afkalkes. Dette gøres automatisk ved hjælp af den indbyggede afkalker. For at afkalkeren kan fungere optimalt, skal indstillingen af den tilpasses til det indkommende vands hårdhedsgrad. Når du har indstillet afkalkeren, skal du dosere opvaske- og afspændingsmiddel, som om du har blødt vand.

Besøg www.geus.dk eller kontakt det lokale vandværk for at få oplysninger om vandets hårdhedsgrad.

Noter vandets hårdhedsgrad: _____

Hvis vandets hårdhedsgrad overstiger 50°dH, anbefales det, at der tilsluttes en ekstern afkalker.

⚠ ADVARSEL!

Hårdt vand forårsager hvide belægninger på opvasken og i opvaskemaskinen. Det er derfor vigtigt, at du vælger den rigtige indstilling af afkalkeren! Se Vandets hårdhedsgrad.

Kør aldrig opvaskemaskinen med tom saltbeholder, hvis indløbsvandet har en hårdhedsgrad over 6°dH.

Indstil Vandets hårdhedsgrad

I kapitlet Indstillinger beskrives det, hvordan du indstiller afkalkeren.

🌀 Påfyld salt

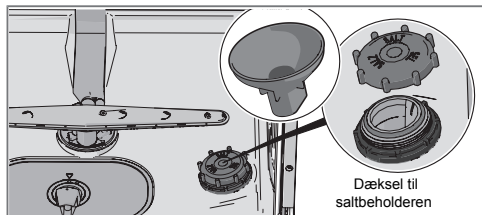

1. Skru låget til saltbeholderen af.
2. Sæt den tragt, som følger med opvaskemaskinen, i påfyldningshullet på beholderen. Hæld først ca. 1 l vand i.
3. Påfyld derefter salt, indtil beholderen er fuld (maks. 1,0 kg). Brug specialsalt til opvaskemaskiner.
4. Tør overskydende salt af, så låget kan skrues ordentligt på.

For ikke at risikere rustpletter skal et opvaskeprogram startes straks efter påfyldning af salt.

Indstil Afspændingsmiddel

I kapitlet Indstillinger beskrives, hvordan du indstiller doseringen af afspændingsmiddel.

☀ Påfyld afspændingsmiddel

Tørringen går hurtigere og får et bedre resultat, hvis man bruger afspændingsmiddel. Du får også et flottere opvaske-resultat med ren og pletfri opvaske.

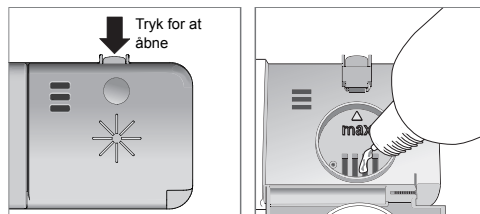

1. Åbn låget til afspændingsmidlet.
2. Påfyld forsigtigt afspændingsmiddel op til det niveau, der er markeret med **max**.
3. Tør eventuelt overskydende afspændingsmiddel rundt om beholderen væk med en klud.
4. Luk låget korrekt.

Fyld opvaskemaskinen

Mere miljøvenlig opvask

- Skyl ikke opvasken under rindende vand. Skrab kun større madrester af, før du fylder opvaskemaskinen.
- Vælg et miljøtilpasset opvaskemiddel. Læs miljødeklarationerne på emballagen!
- Vent med at køre opvaskeprogrammet, indtil opvaskemaskinen er fuld, så sparer du energi.
- Hvis opvasken kun er let snavset, har du mulighed for at vælge et program med lav temperatur.
- Du får et bedre tørreresultat, hvis du bruger tilvalget Automatisk døråbning, der automatisk åbner opvaskemaskinens låge. Vent, indtil opvaskemaskinen indikerer, at programmet er slut, og at opvasken er afkølet, før du tømmer opvaskemaskinen. (Hvis opvaskemaskinen er indbygget, skal inventaret kunne tåle eventuel kondens fra opvaskemaskinen).

Skrøbeligt service

En del genstande tåler ikke maskinopvask. Dette kan have flere årsager. Nogle typer materiale tåler ikke kraftig varme, mens andre kan tage skade af maskinopvaskemidlet.

Vær forsigtig med f.eks. håndlavede genstande, skrøbelige dekorationer, krystal/glas, sølv, kobber, tin, aluminium, træ og plast. Kig efter mærkningen "Tåler maskinopvask".

Husk

- Vend alle snavsede flader indad og nedad!
- Opvask skal ikke ligge i eller oven på hinanden.
- Stil opvask med fordybninger skråt, f.eks. kopper, så skyllevandet løber af. Dette er også vigtigt ved genstande i plast.
- Sørg for, at små genstande ikke falder igennem opvaskekurven. Placer dem i topbestikkurven.

BEMÆRK!

Kontroller, at skyllearmene kan dreje frit rundt.

Opvaskemaskinens kurve

Opvaskemaskinen er udstyret med en topbestikkurve, en øverste kurv og en nederste kurv.

Kurvenes udseende kan være forskelligt afhængigt af opvaskemaskinens udførelse.

Topbestikkurve

Topbestikkurven har plads til bestik, grydeskeer, piskeris, serveringsbestik og lignende genstande.

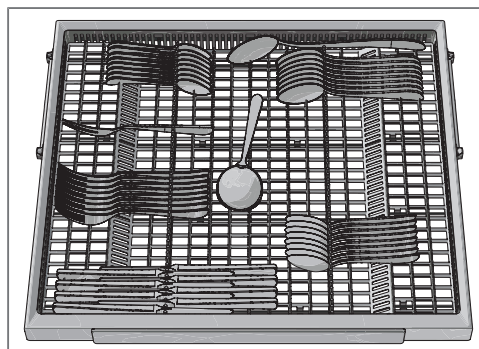

Overkurv

Placer glas, kopper, skåle, asietter og fade i den øverste kurv. Vend alle snavsede flader indad og nedad! Vinglas stilles på hylden til vinglas, og knive lægges i knivholderen til højre, hvis der er en sådan.

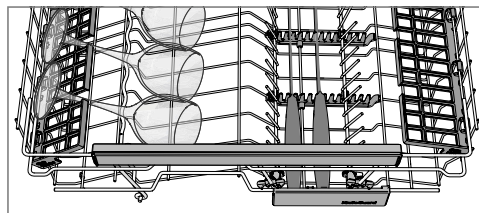
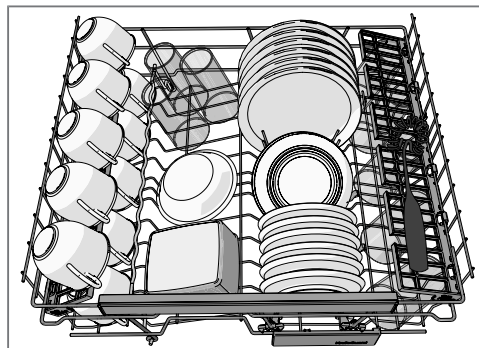

Hævning og sænkning af den øverste kurv

1. Træk overkurven ud.
2. Tag fat i siderne på overkurven med begge hænder, og løft den op.
3. Løft med begge hænder kurven op igen og igen for trinvis at komme til næste position. (Den øverste kurv kan justeres i tre positioner). Når den øverste kurv er i

den øverste position og løftes op, sænkes den ned til den nederste position. Bemærk, at begge sider af kurven altid skal være placeret i samme højde.

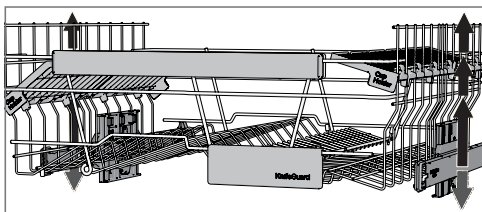

Tallerkenstøtter

Tallerkenstøtterne kan fældes op og ned, således at man nemmere kan placere gryder, skåle og glas. Frigør tallerkenstøtterne ved at trykke holderen indad, inden positionen justeres.

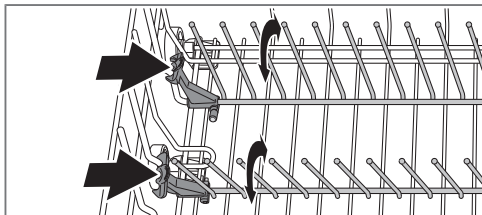

Underkurv

Anbring små og store tallerkener, fade og kasseroller i underkurven.

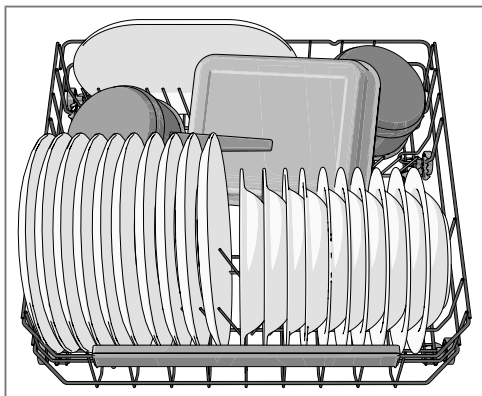

Tallerkenstøtter

Klap de sammenklappelige tallerkenstøtter ned ved opvask af kasseroller. Frigør tallerkenstøtterne ved at trykket beslag indad, før positionen justeres.

Anvendelse af opvaskemaskinen

Dosering af opvaskemiddel

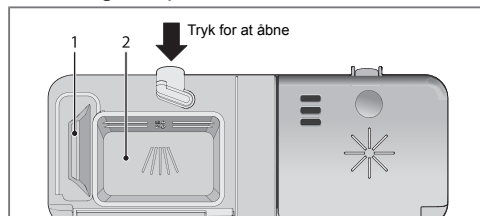

1. Rum til forvaskemiddel
2. Rum til hovedvaskemiddel

Opvaskemiddel skal doseres efter vandets hårdhedsgrad.

Følg doseringsanvisningerne på opvaskemidlets emballage. Opvaskemaskinen er udstyret med en afkalker, så du skal dosere opvaskemidlet efter doseringsangivelserne for blødt vand.

Overdosering af opvaskemiddel forringer opvaskeresultat og belaster miljøet.

Opvaskemiddelrummet skal være tørt, når opvaskemiddel doseres. Der findes et rum til forvask og et til hovedvask. Dosér en mindre del opvaskemiddel i rummet til forvask, hvis du bruger pulver- eller flydende maskinopvaskemiddel. Kontakt producenten af opvaskemidlet, hvis du har spørgsmål angående opvaskemidler.

BEMÆRK!

Brug kun maskinopvaskemiddel! Almindeligt opvaskemiddel danner kraftigt skum, som forhindrer opvaskemaskinen i at arbejde, og kan derfor ikke bruges.

Opvasketabs

Del tabletten i to, hvis låget til dispenseren er vanskeligt at lukke. Der er risiko for, at opvaskemidlet ikke doseres korrekt, hvis låget er under spænd og ikke åbnes korrekt.

BEMÆRK!

Det anbefales ikke at bruge opvasketabs til korte programmer (under 75 minutter). Anvend i stedet pulveropvaskemiddel eller flydende opvaskemiddel.

Kombinationsopvaskemiddel

Der er mange forskellige typer kombinationsopvaskemiddel på markedet. Læs omhyggeligt anvisningerne til disse produkter.

I kapitlet Indstillinger beskrives, hvordan du kan aktivere TAB (3-i-1/kombimiddel). Vær opmærksom på, at der skal fyldes salt i saltbeholderen. Hvis du ikke er tilfreds med opvaske- og tørreresultatet, skal du deaktivere indstillingen TAB (3-i-1/kombimiddel) og fylde salt, opvaskemiddel og

afspændingsmiddel på. Se kapitlet Før du bruger opvaske-maskinen første gang.

BEMÆRK!

Du får et optimalt opvaske- og tørreresultat ved at bruge almindeligt maskinopvaskemiddel sammen med separat dosering af afspændingsmiddel og salt.

I Hovedafbryderen

Tryk på hovedafbryderen, og hold den inde, indtil displayet lyser. Kontrollér også, at vandhanen er åben.

P PROGRAM - Vælg program

Vælg program afhængigt af opvasken, og hvor snavset den er. Eco program er altid forvalgt.

Tryk en eller flere gange på programvælgeren, indtil det ønskede programsymbol aktiveres.

AUTO

45-65° Autoprogram

Opvaskemaskinen ved, hvor snavset opvasken er, og tilpasser vandforbruget og temperaturen derefter. Ved nyinstallation er det nødvendigt at køre programmet fem gange, indtil det er korrekt indstillet, for at opnå det bedste resultat.

AUTO

45-65° Autoprogram¹⁾ + SpeedWash

Et effektivt hverdagsprogram for let indtørrede madrester. (Programmet er ikke beregnet til indtørrede madrester i eksempelvis gratinforme).



70° Grydeprogram

Program til meget snavset opvask, f.eks. kasseroller, gryder og gratinforme. Hvis opvaskemaskinen ikke er helt fyldt, kan du fylde den tomme plads med eksempelvis tallerkener.

ECO



55° Eco program

Dette program er velegnet til opvask af snavset service og er det mest effektive program med hensyn til kombineret energi- og vandforbrug.

1h

55° Hurtig vask og tør

Program til let snavset glas og porcelæn, f.eks. kaffekopper.

I kombination med SpeedWash bliver programmet kortere (30 minutter).



45° Blid vask

Et skånsomt opvaskeprogram med lav temperatur til vask af sarte genstande i krystal/glas. Vær opmærksom på at være sparsom med doseringen af opvaskemiddel og at placere genstandene, så de ikke støder mod hinanden, mens de vaskes. Se også Skrøbeligt service i kapitel Fyld opvaskemaskinen. Porcelæn, som lige er brugt, og som ikke har indtørrede madrester, kan også vaskes med dette program.

TILLVAL - Vælg tilvalg

For at vælge et tilvalg skal du vælge på en af tilvalgsknapperne, indtil tilvalget er aktiveret. De tilgængelige tilvalg afhænger af det valgte program, og visse tilvalg kan ikke kombineres (tilgængelige tilvalg er svagt oplyste).

SpeedWash

Dette tilvalg reducerer programtiden, men forbruger mere energi og vand.



Automatisk døråbning

Opvaskemaskinens låge åbnes automatisk, hvilket forbedrer programmets tørring. Vent, indtil opvaskemaskinen indikerer, at programmet er slut, og at opvasken er afkølet, før du tømmer opvaskemaskinen. (Hvis opvaskemaskinen er indbygget, skal inventaret kunne tåle eventuel kondens fra opvaskemaskinen).

BEMÆRK!

Opvaskemaskinens låge må ikke blokeres, når den åbnes automatisk. Det kan ødelægge lågelåsens funktion.



HI DRY

HI DRY

Tilvalget er tilpasset til ekstra høje hygiejnekrav, f.eks. opvask af sutteflasker og skærebretter. Temperaturen øges både i hovedvasken og den sidste skylning.



Forskuadt start

Ved valg af Forskuadt start starter opvaskemaskinen 1-24 timer efter, at du har lukket lågen.

1. Tryk én gang på knappen for at aktivere Forskuadt start. Tryk flere gange, eller hold tilvalgsknappen inde for at indstille det ønskede antal timer.
2. Luk lågen, hvorefter opvaskemaskinen tæller ned med én time ad gangen og starter, når tiden er udløbet.

Hvis du vil afbryde tilvalget Forskuadt start, skal du åbne lågen, trykke på hovedafbryderen og holde den inde, indtil displayet slukkes.

¹⁾ Denne kombination (Autoprogram + SpeedWash) kaldes også QuickIntensive (90 minutter).

Start opvaskemaskinen

Luk lågen for at starte opvaskemaskinen. Hvis hovedafbryderen er slået til, starter opvaskemaskinen automatisk, når lågen lukkes.

TID - Resterende tid

Når du har valgt program og tilvalg, vises det, hvor lang tid programmet tog forrige gang, det blev kørt.

Når du har startet opvaskemaskinen, viser displayet, hvor lang tid der er tilbage af programmet. En opdatering af resterende tid foretages efterfølgende efter opvarmning af den sidste skylning.

Tiden kan variere fra gang til gang, afhængigt af bl.a. temperaturen på det indkommende vand, mængden af opvask og den omgivende temperatur.

Frontdisplay



Hvis du vil afbryde eller skifte program

Åbn lågen, tryk på hovedafbryderen, og hold den inde, indtil displayet holder op med at lyse, hvis du vil skifte program, efter at du har startet opvaskemaskinen. Fyld et nyt opvaskemiddel på, hvis lågen til dispenserens opvaskemiddelrum er åbent. Tryk derefter på hovedafbryderen igen, vælg et nyt program, og luk lågen.

Hvis du vil påfylde mere opvask

Åbn lågen. Opvaskemaskinen stopper automatisk. Sæt opvasken i maskinen, og luk lågen. Efter en pause fortsætter opvaskemaskinen fra det sted, som den var kommet til.

Hvis opvaskemaskinen stoppes ved strømafbrydelse

Hvis opvaskeprogrammet ikke er afsluttet, fortsætter programmet fra det sted, det var kommet til, når der slutes strøm til opvaskemaskinen igen.

BEMÆRK!

Under tørringen afbrydes programmet, hvis strømtilførslen stoppes, eller hvis lågen åbnes i mere end to minutter.

Efter afsluttet program

Når programmet er færdigt, vises "End" i displayet.

Opvaskemaskinen slukker automatisk efter afsluttet program. Sluk vandhanen efter hver brug.

Sådan får du det bedste tørreresultat

- Fyld opvaskemaskinen helt.
- Stil opvask med fordybninger skråt, f.eks. kopper, så skyllevandet løber af. Dette er også vigtigt ved genstande i plast.
- Påfyld afspændingsmiddel, eller øg doseringen af afspændingsmiddel.
- Aktivér tilvalget Automatisk døråbning.
- Aktivér tilvalget HI DRY.
- Lad opvasken køle af, før den tages ud

Tøm opvaskemaskinen

Varmt porcelæn kan være ekstra skrøbeligt. Lad opvasken køle af i opvaskemaskinen, før den tages ud.

Tøm den nederste kurv først for at undgå, at eventuelt vand fra den øverste kurv drypper ned på opvasken i den nederste kurv.

Programtabel

PROGRAM - Program	Opvaskemid- del, rum 1/2 (ml)	TILLVAL - Tilvalg	Forvask	Hovedvask	Antal skyl- ning	Forbrugsværdier 1)		
						Opvasketid (ca. time:min)	Energi (ca. kWh)	Vandforbrug (L)
Autoprogram	-- / 25		1-3	50-65 °C	2-3	2:10-2:50	0,9-1,5	11-20
Grydeprogram	10 / 25		2	70 °C	2	2:55	1,7	17
Eco program ²⁾	-- / 25	1	1	55 °C	2	3:00	0,86	9,5
Hurtig vask og tør	-- / 20			55 °C	1	1:00	0,6	10
Blid vask	-- / 20			45 °C	2	1:40	0,8	9

1) Forbrugsværdierne varierer, afhængigt af temperaturen på indløbsvandet, rumtemperaturen og mængden af opvask, de valgte tilfægsfunktioner m.m.

2) Dette opvaskesprogram er den standardopvaskesekvens, som informationen for energimærkningen bygger på. Det gælder for opvask af normalt snavset service og er det mest effektive program hvad angår kombineret energi- og vandforbrug.

Indstillinger

Åbn menuen for indstillinger:

1. Åbn først lågen. Luk maskinen. Tryk på hovedafbryderen, og hold den inde, indtil displayet lyser.
2. Inden for 10 sekunder:
 - Tryk på programvælgeren og tilvalgsknappen for SpeedWash.
3. Displayet viser menuen for indstillinger (aktuel indstilling samt aktuel indstillingsværdi).
(Fortlad menuen ved at blade gennem den, eller tryk på hovedafbryderen).

Navigér i menuen for indstillinger:

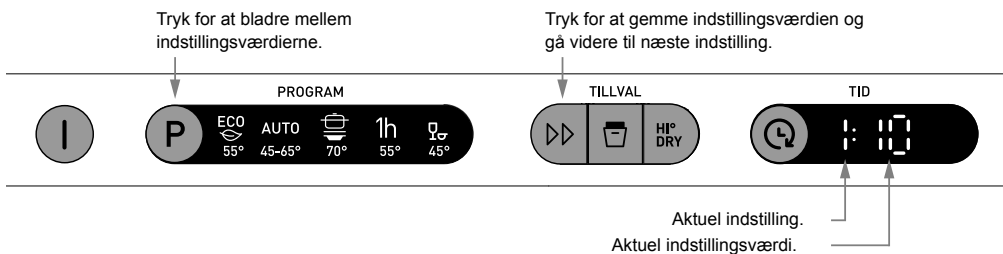

Du har nu adgang til følgende indstillinger:

Indstillinger	Alternativer	
1. Afspændingsmiddel	1:00 - 1:05	Indstilling for dosering af afspændingsmiddel. Øg doseringen af afspændingsmiddel: <ul style="list-style-type: none">• Hvis servicet er vandpletet. Reducer doseringen af afspændingsmiddel: <ul style="list-style-type: none">• Hvis servicet har en klæbrig hvid/blå belægning.• Hvis servicet er randet.• Hvis der dannes skum. Hvis vandet meget blødt vand, er det muligt at fortynde afspændingsmidlet ved at tilsætte vand i forholdet 1:1. <i>Forvalgt fra fabrikken: 05</i>

Indstillinger	Alternativer																							
<p>2. Vandets hårdhedsgrad</p>	<p>2:00 - 2:09</p>	<p>Indstilling af afkalkeren. Vælg indstilling efter indløbsvandets hårdhedsgrad. Det er vigtigt, at indstillingen er korrekt!</p> <table border="1" data-bbox="659 294 1094 703"> <thead> <tr> <th>Tyske hårdhedsgrader</th> <th>Anbefalet indstilling</th> </tr> </thead> <tbody> <tr><td>0-5°dH</td><td>2:00</td></tr> <tr><td>6-8°dH</td><td>2:01</td></tr> <tr><td>9-11°dH</td><td>2:02</td></tr> <tr><td>12-14°dH</td><td>2:03</td></tr> <tr><td>15-19°dH</td><td>2:04</td></tr> <tr><td>22-24°dH</td><td>2:05</td></tr> <tr><td>25-29°dH</td><td>2:06</td></tr> <tr><td>30-39°dH</td><td>2:07</td></tr> <tr><td>40-49°dH</td><td>2:08</td></tr> <tr><td>50°dH</td><td>2:09</td></tr> </tbody> </table> <p>Husk at påfylde salt i saltbeholderen, efter at du har indstillet afkalkeren på 2:01 - 2:09.</p> <p><i>Ved indløbsvand med en hårdhedsgrad på under 6°dH (9°FH) skal du vælge 2:00. Afkalkeren deaktiveres, og det er ikke nødvendigt at fylde salt på.</i></p> <p><i>Forvalgt fra fabrikken: 04</i></p>	Tyske hårdhedsgrader	Anbefalet indstilling	0-5°dH	2:00	6-8°dH	2:01	9-11°dH	2:02	12-14°dH	2:03	15-19°dH	2:04	22-24°dH	2:05	25-29°dH	2:06	30-39°dH	2:07	40-49°dH	2:08	50°dH	2:09
Tyske hårdhedsgrader	Anbefalet indstilling																							
0-5°dH	2:00																							
6-8°dH	2:01																							
9-11°dH	2:02																							
12-14°dH	2:03																							
15-19°dH	2:04																							
22-24°dH	2:05																							
25-29°dH	2:06																							
30-39°dH	2:07																							
40-49°dH	2:08																							
50°dH	2:09																							
<p>3. TAB (3-i-1/kombimiddel)</p>	<p>3:00 (Sluk) 3:01 (Tænd)</p>	<p>Du kan aktivere denne indstilling, hvis du bruger et såkaldt 3-i-1/kombimiddel. Opvaskeprogrammerne tilpasses automatisk, så du altid får det bedst mulige opvaske- og tørreresultat. Hvis denne indstilling er aktiveret, er det ikke nødvendigt at påfylde afspændingsmiddel, fordi tilvalget lukker for dosering af afspændingsmiddel. Den sænker også doseringen af salt i afkalkeren. Vær opmærksom på, at der skal fylde salt i saltbeholderen.</p> <table border="1" data-bbox="653 1067 1100 1248"> <thead> <tr> <th>BEMÆRK!</th> </tr> </thead> <tbody> <tr> <td>Hvis du vil opnå et godt opvaskeresultat, er det meget vigtigt, at du undersøger, hvilken slags opvaskemiddel eller kombiprodukt der er tale om! Læs omhyggeligt på emballagen, hvordan opvaskemidlet skal bruges. Følg altid brugsanvisningen eller oplysningerne på emballagen!</td> </tr> </tbody> </table>	BEMÆRK!	Hvis du vil opnå et godt opvaskeresultat, er det meget vigtigt, at du undersøger, hvilken slags opvaskemiddel eller kombiprodukt der er tale om! Læs omhyggeligt på emballagen, hvordan opvaskemidlet skal bruges. Følg altid brugsanvisningen eller oplysningerne på emballagen!																				
BEMÆRK!																								
Hvis du vil opnå et godt opvaskeresultat, er det meget vigtigt, at du undersøger, hvilken slags opvaskemiddel eller kombiprodukt der er tale om! Læs omhyggeligt på emballagen, hvordan opvaskemidlet skal bruges. Følg altid brugsanvisningen eller oplysningerne på emballagen!																								

DA

Pleje- og vedligeholdelsesinstruktioner

☀ Påfyld afspændingsmiddel

Ovenstående symbol lyser i displayet, når der skal påfyldes afspændingsmiddel.

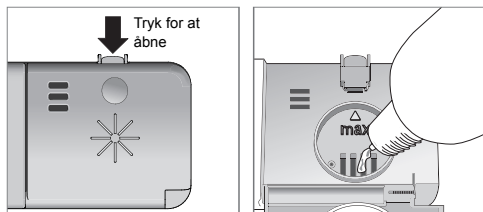

1. Åbn låget til afspændingsmidlet.
2. Påfyld forsigtigt afspændingsmiddel op til det niveau, der er markeret med **max**.
3. Tør eventuelt overskydende afspændingsmiddel rundt om beholderen væk med en klud.
4. Luk låget korrekt.

Der kan gå lidt tid, før symbolet holder op med at lyse efter påfyldningen.

⊞ Påfyld salt

Ovenstående symbol lyser i displayet, når der skal påfyldes salt.

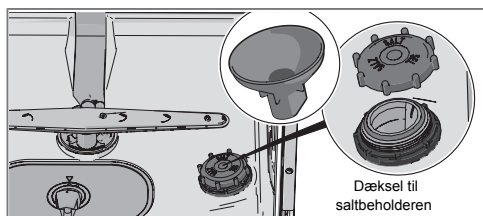

Skru låget af, og påfyld salt, når beholderen til salt er tom. Det er kun nødvendigt at tilsætte vand første gang! Tør af, og sæt låget på plads. Kør et program, så eventuelt salt i maskinen skylles ud.

Der kan gå lidt tid, før symbolet holder op med at lyse efter påfyldningen.

⚠ ADVARSEL!

For ikke at risikere rustpletter skal et opvaskeprogram startes straks efter påfyldning af salt.

Hæld aldrig maskinopvaskemiddel i saltbeholderen. Dette medfører risiko for skader på afkalkeren!

Grovsien

I grovsien samles større madrester, som ikke umiddelbart kan passere gennem afløbspumpen. Tøm grovsien efter behov.

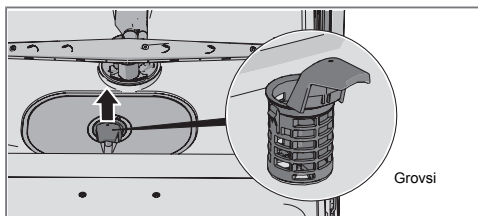

1. Løft grovsien lige op ved hjælp af håndtaget.
2. Tøm grovsien. Husk at sætte grovsien tilbage igen!

Finsien

Det snavs, der opsamles i finsien, skylles automatisk ud ved hver opvask. Rengør finsien efter behov.

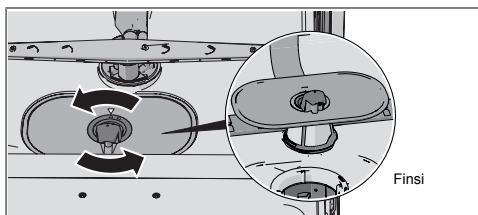

1. Drej håndtaget mod uret.
2. Løft sien lige op ved hjælp af håndtaget. Fjern derefter grovsien, så du kan rengøre finsien.
3. Monter delene igen i omvendt rækkefølge. Kontroller, at kanterne slutter godt til, når du sætter finsien tilbage igen.
4. Fastgør sien ved at dreje håndtaget med uret indtil stop. Håndtaget skal pege lige ud fra opvaskemaskinen.

BEMÆRK!

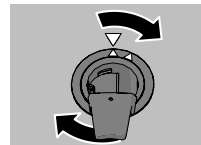

Det kan påvirke opvaske resultatet, hvis sierne ikke er monteret korrekt. Bemærk, at opvaskemaskinen ikke må bruges, uden at sierne er monteret.

BEMÆRK!

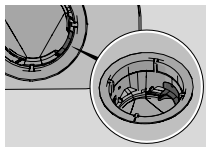

Kontroller, at den farvede beskyttelse til højre i bundbrønden er på plads.

Spulearme

Huller og lejer kan af og til stoppe til. Fjern skidtet med en nål eller lignende. Spulearmene har også huller på undersiden.

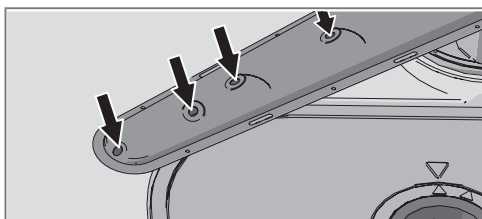

For at gøre rengøringen lettere kan du løsne spulearmene. Glem ikke at montere dem ordentligt fast bagefter.

Nederste skyllearm

- Løft den nederste skyllearm lige op for at løsne den.

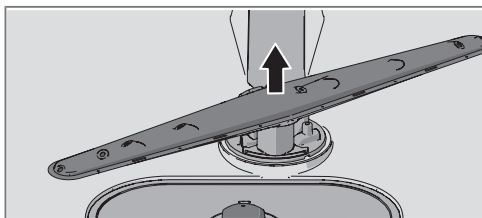

Øverste skyllearm

1. Træk overkurven ud.
2. Skru spændering til spulearmen mod uret for at frigøre spulearmen fra den øverste kurv.

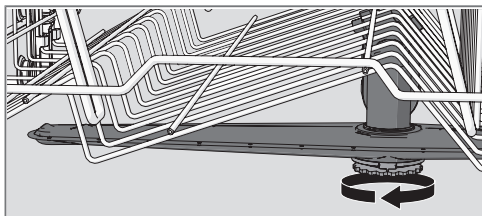

Lågen og lågetætningen

Rengør lågens sider og lågetætningen regelmæssigt. Brug en let fugtet klud (eventuelt med lidt rengøringsmiddel).

Paneler

Hold knapperne rene og fri for fedt. Aftør dem med en tør eller let fugtig klud. Brug aldrig rengøringsmiddel – det kan ridse overfladen. Sluk opvaskemaskinen på hovedafbryderen ved rengøring af knapperne for at undgå utilsigtede tryk på knapperne.

DA

Opvaskemaskinens indvendige beholder

Opvaskemaskinens indvendige beholder er fremstillet af rustfrit stål og holdes ren gennem normal brug.

Kalkaflejninger

Hvis du har kalkholdigt (hårdt) vand, kan der dannes kalkaflejninger i opvaskemaskinen. Kør i så fald programmet Grydeprogram med to spiseskefulde citronsyre i opvaske-middelrummet (uden opvask i maskinen).

Afhjælpning af stop i afløbspumpen

Hvis der er vand tilbage i opvaskemaskinen efter afsluttet program, kan afløbspumpen være blokeret af eventuelle genstande. Disse kan du nemt fjerne.

1. Sluk maskinen med hovedafbryderen, og træk stikket ud af stikkontakten.
2. Fjern grovsien og finsien.
3. Øs vandet ud af opvaske rummet.
4. For at kunne inspicere afløbspumpen skal du fjerne den farvede beskyttelse til højre i bunden af maskinen.
5. Drej manuelt pumpehjulet, som er placeret bag beskyttelsen. Fjern forsigtigt eventuelle genstande.
6. Genmonter beskyttelsen til afløbspumpen samt finsien og grovsien.
7. Sæt stikket i stikkontakten igen.

Hvis opvaskemaskinen stadig ikke kan startes, og der høres en summelyd, er overløbsikringen aktiveret.

- Luk for vandet.
- Træk stikket ud af stikkontakten.
- Ring til service.

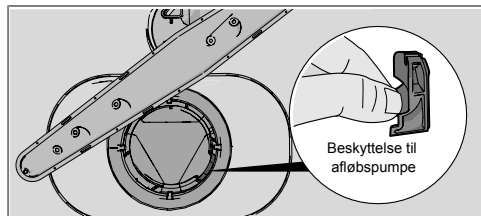

Beskyttelse til afløbspumpe

BEMÆRK!

Husk at genmontere beskyttelsen til afløbspumpen.

Fejlfinding

Type af fejl i display		Løsning
F10	Maskinen er utæt	Rens afløbspumpen. Se kapitlet Pleje- og vedligeholdelsesinstruktioner. Tilkald service, hvis problemet fortsætter.
F11	Afløbsfejl	Se "Der er stadig vand i opvaskemaskinen" i tabellen "Problem" nedenfor. Tilkald service, hvis problemet fortsætter.
F12	Vandindtagningsfejl	Kontrollér, at vandhanen er åben. Hvis problemet fortsætter, skal du ringe til service.
F40	Ventillækage	Luk for vandhanen, og tilkald service.
F52	Vandniveaufejl	Rens grovsien og finsien. Tilkald service, hvis problemet fortsætter.
F54	Maskinen er utæt	Luk for vandhanen, og tilkald service.
F56	Cirkulationspumpefejl	Ring til service.

Tryk på en valgfri knap for at fjerne fejlmeddelelsen.

Problem	Mulige årsager	Afhjælpning
Knapperne reagerer ikke på tryk.	Du har trykket på knapperne for hurtigt, efter at du har åbnet lågen.	Vent et øjeblik, og prøv igen.
	Snavs på knapperne.	Rengør med en tør eller let fugtig klud.
	Lågen er lukket.	Åbn lågen. Knapperne reagerer kun på knaptryk, når lågen er åben.
Lågen kan ikke lukkes.	Kurvene sidder forkert.	Kontroller, at kurvene er vandret.
	Lågelåsen lukker ikke i og låser.	Kontroller, at der ikke findes service i kurvene, som forhindrer, at kurvene kan skubbes vandret ind.
		Kontrollér lågelåsen. Hvis den ikke lukker i og låser, skal du åbne lågen. Tryk på knappen for tilvalg Automatisk døråbning, og hold den inde i 15 sekunder. Vent derefter i 30 sekunder. Luk lågen. Kontrollér, at lågelåsen lukker i og låser.

Problem	Mulige årsager	Afhjælpning
Opvaskemaskinen starter ikke.	Lågen er ikke lukket ordentligt.	Kontroller.
	Du har åbnet opvaskemaskinen for at fylde mere opvask i under et igangværende program.	Luk lågen, og vent. Efter en pause fortsætter opvaskemaskinen fra det sted, hvor den sluttede.
	Lågelåsen har slet ikke lukket i og låst.	Kontrollér lågelåsen. Hvis den ikke har lukket i og låst, skal du åbne lågen. Tryk på knappen for tilvalg Automatisk døråbning, og hold den inde i 15 sekunder. Vent derefter i 30 sekunder. Luk lågen. Kontrollér, at lågelåsen lukker i og låser, og at opvaskemaskinen starter.
	Der er sprunget en sikring.	Kontroller.
	Stikket er ikke sat i stikkontakten.	Kontroller.
	Der er lukket for vandtilførslen.	Kontroller.
	Overfyldning/utæthed	Kontroller.
	Der høres en summelyd (afløbspumpen) fra opvaskemaskinen, som ikke stopper, når strømmen afbrydes på hovedafbryderen.	Luk for vandhanen. Træk stikket ud af kontakten, og tilkald service.
	Kontroller, at tilvalget Forskudt start ikke er valgt.	Tryk på hovedafbryderen, og hold den inde, indtil displayet slukkes, hvis du vil afbryde tilvalget Forskudt start. Start opvaskemaskinen igen.
Opvasken er ikke ren.	Skyllearmene kan ikke dreje rundt.	Løft skyllearmene af, og rengør dem.
		Kontroller, at servicet ikke forhindrer skyllearmene i at rotere frit.
	Spulearmenes huller og lejer er tilstoppede.	Rengør spulearmene. Se kapitel Pleje- og vedligeholdelsesinstruktioner.
	Forkert opvaskeprogram.	Vælg et længere program.
	Forkert dosering af opvaskemiddel.	Doser efter vandets hårdhedsgrad. Kraftig over- eller underdosering giver et forringet opvaskeresultat.
	Opvaskemidlet er for gammelt. Opvaskemiddel har begrænset holdbarhed.	Undgå at købe for store pakker.
	Forkert fyldning af opvaskemaskinen.	Tildæk ikke opvask med store skåle eller lignende. Undgå at placere meget høje glas i hjørnerne på kurvene.
	Glas og kopper er væltet under opvasken.	Anbring servicet, så det står stabilt.
	Sierne er ikke korrekt monteret.	Kontrollér, at siernes håndtag er låst i stoppositionen. Håndtaget skal pege lige ud fra opvaskemaskinen.
Beskyttelsen til afløbspumpen mangler.	Kontroller, at den farvede beskyttelse til højre i bundbrønden er på plads. Se kapitel Pleje- og vedligeholdelsesinstruktioner.	

DA

Problem	Mulige årsager	Afhjælpning
Pletter på rustfrit stål eller sølv.	Visse madrester, f.eks. sennep, mayonnaise, citron, vineddike, salt og dressing, kan give pletter på rustfrit stål, hvis de står for længe.	Skyl denne slags madrester af, hvis opvaskemaskinen ikke startes med det samme. Brug eventuelt programmet Blid vask.
	Sølvtøj kan blive plettet, hvis det kommer i kontakt med genstande i rustfrit stål under opvasken. Aluminiumsgenstande kan også give en plettet opvask.	For at undgå pletter og at opvasken bliver mat, skal du adskille opvask af forskellige metaller som f.eks. sølv, rustfrit og aluminium.
Pletter eller misfarvninger på servicet.	Afkalkeren mangler salt.	Kontroller, at låget til saltbeholderen er skruet ordentligt på. Ellers kontakt serviceafdelingen.
	Forkert indstilling af afkalker.	Se kapitlet Indstillinger.
	Forkert indstillet dosering af afspændingsmiddel.	Se kapitlet Indstillinger.
	Saltbeholderen er tom.	Påfyld salt. Se kapitlet Før du bruger opvaskemaskinen første gang.
	3-i-1/kombimiddel anvendes, og indstillingen TAB (3-i-1/kombimiddel) er aktiveret.	Deaktiver indstillingen TAB (3-i-1/kombimiddel), og fyld salt og afspændingsmiddel på.
	For høj temperatur og/eller for meget opvaskemiddel kan forårsage såkaldt ætsning på krystalglas. Dette kan desværre ikke afhjælpes, kun forebygges.	Vask krystalglas ved lav temperatur, og vær omhyggelig med doseringen af opvaskemiddel. Kontakt opvaskemiddelproducenten.
Servicet har en klæbrig hvid/blå belægning.	For høj dosering af afspændingsmiddel.	Reducer doseringen. Se kapitlet Før du bruger opvaskemaskinen første gang og Indstillinger. Hvis vandet er meget blødt, kan du eventuelt fortynde afspændingsmidlet ved at tilsætte vand i forholdet 1:1.
Pletter, som ikke går væk under opvasken.	Det kan være svært at vaske læbestift og te af.	Skift til et opvaskemiddel med blegemiddel.
Der er rester af opvaskemiddel i opvaskemiddelrummet efter opvasken.	Opvaskemiddelrummet var fugtigt, da opvaskemidlet blev doseret.	Opvaskemiddelrummet skal være tørt, når opvaskemidlet doseres.
Raslelyde under opvasken.	Opvasken er ikke placeret korrekt, eller skyllearmene kan ikke dreje rundt.	Kontroller, at opvasken står stabilt. Skub til skyllearmene for at kontrollere, at de kan dreje rundt.
1 minut vises i displayet.	Programmet tager længere tid end beregnet.	Du skal ikke gøre noget. Programtiden gemmes. Næste gang, programmet køres, vises den korrigerede tid.

Problem	Mulige årsager	Afhjælpning
Der er stadig vand i opvaskemaskinen.	Sierne er tilstoppede.	Rens grovsien og finsien.
	Sierne er ikke korrekt monteret.	Kontrollér, at siernes håndtag er låst i stoppositionen. Håndtaget skal pege lige ud fra opvaskemaskinen.
	Afløbspumpen er tilstoppet.	Rens afløbspumpen. Se kapitlet Pleje- og vedligeholdelsesinstruktioner.
	Beskyttelsen til afløbspumpen mangler.	Kontroller, at den farvede beskyttelse til højre i bundbrønden er på plads. Se kapitlet Pleje- og vedligeholdelsesinstruktioner.
	Knæk på afløbsslangen.	Kontroller, at der ikke er knæk eller skarpe bøjninger på slangen.
	Afløbsslangen er blokeret.	Løsn afløbsslangen der, hvor den er koblet til vaskens vandlås. Kontrollér, at der ikke er noget, der har sat sig fast, og at tilslutningens indvendige diameter er mindst 14 mm.
Dårlig lugt i opvaskemaskinen.	Der er snavs på lister og i hjørner.	Rengør med en opvaskebørste og et lavtskummende rengøringsmiddel.
	Der er valgt programmer med lav temperatur i en længere periode.	Kør et program med højere temperatur ca. én gang om måneden.
Opvasken bliver ikke tilstrækkeligt tør.	Tilvalget Automatisk døråbning er ikke aktiveret.	Aktivér tilvalget Automatisk døråbning.
	Opvaskemaskinen er ikke fyldt helt op.	Fyld opvaskemaskinen helt.
	Afspændingsmidlet er brugt op, eller doseringen er for lav.	Påfyld afspændingsmiddel, eller øg doseringen af afspændingsmiddel. Se kapitlet Før du bruger opvaskemaskinen første gang og Indstillinger.
	3-i-1/kombimiddel anvendes, og indstillingen TAB (3-i-1/kombimiddel) er aktiveret.	Deaktiver indstillingen TAB (3-i-1/kombimiddel), og fyld salt og afspændingsmiddel på.

DA

Installation

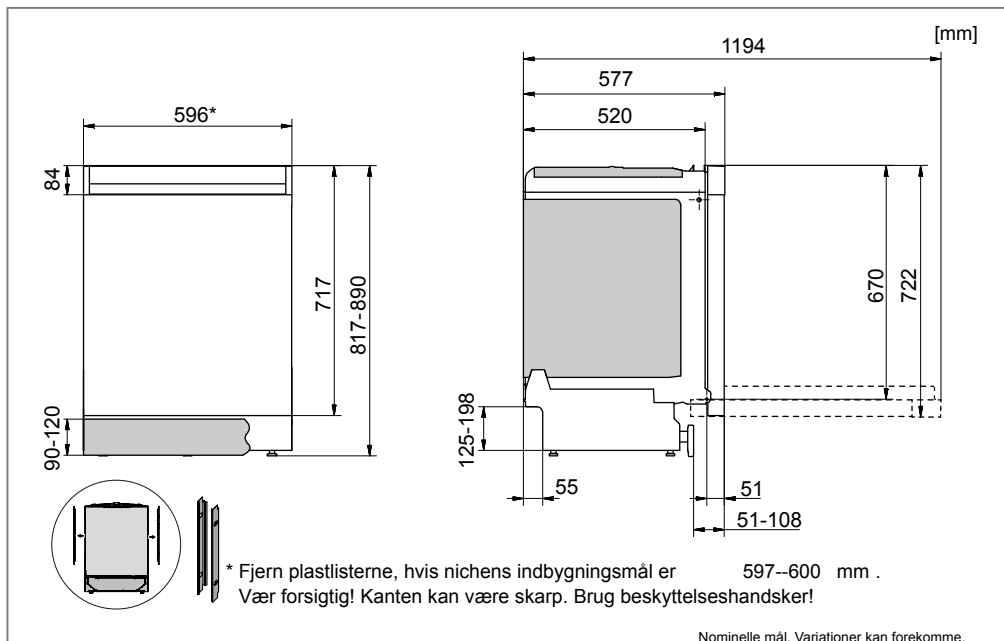

Sikkerhedsanvisninger

- Tilslutning til el, vand og afløb skal udføres af en person med den nødvendige kompetence.
- Følg altid gældende bestemmelser for vand, afløb og el.
- Vær forsigtig ved installationen! Brug beskyttelseshandsker! Vær altid to om arbejdet!
- Placer en lækagebeskyttelse på gulvet under opvaskemaskinen for at forebygge eventuel vandlækage.
- Prøvekør opvaskemaskinen med programmet Blid vask, inden du skruer den fast. Kontroller, at opvaskemaskinen tager vand ind og tømmer det ud igen. Kontroller også, at tilslutningerne er helt tætte.

⚠ ADVARSEL!

Luk for vandtilførslen, når du installerer opvaskemaskinen!

Ledningen skal være taget ud af stikkontakten, eller strømmen skal være afbrudt under arbejdet!

Transportbeskyttelse til lågen

Glem ikke at fjerne transportbeskyttelsen til lågen, når du pakker opvaskemaskinen ud.

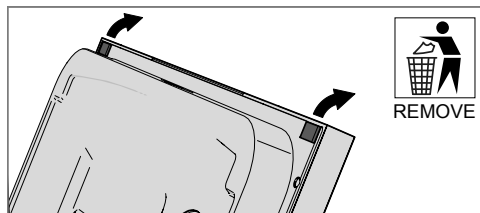

Placer opvaskemaskinen

Opvaskemaskinen er beregnet til indbygning under en bordplade. Indbygningsmålene fremgår af billedet. Sørg for, at udluftningshulleets kanter er jævne og ikke beskadiger afløbs- og indløbsslangen samt elledningen.

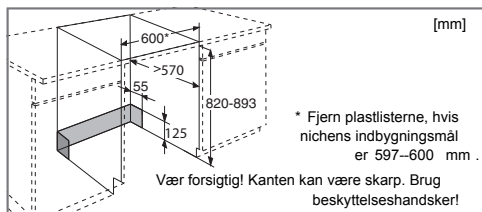

Hvis opvaskemaskinen er indbygget, skal inventaret kunne tåle eventuel kondens fra opvaskemaskinen.

Monter fugtbeskyttelsesfilmen

Monter fugtbeskyttelsesfilmen (følger med dokumentationen) under bordpladen. Fugtbeskyttelsesfilmen beskytter bordpladen mod fugt.

BEMÆRK!

Den overflade, som fugtbeskyttelsesfilmen skal sidde på, skal være ren og tør.

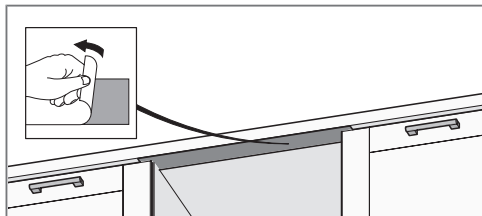

Juster højden, og skub opvaskemaskinen på plads

1. Start med at måle højden fra gulvet til underkanten af bordpladen.
2. Mål højden fra gulvet til opvaskemaskinens overkant.
3. Juster de forreste fødder ved at dreje dem med uret for at hæve eller mod uret for at sænke.

Hæld opvaskemaskinen en anelse fremad og juster den bageste fod med skruen på opvaskemaskinens forside. Skru med uret for at sænke eller mod uret for at hæve.

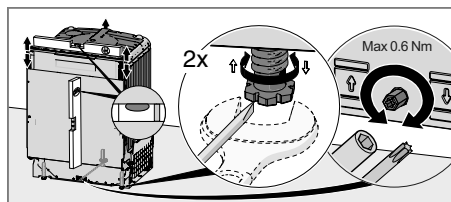

4. Kontroller, at der er et frirum på mindst 3 mm mellem undersiden af bordpladen og overkanten af opvaskemaskinen.
5. Skub opvaskemaskinen på plads.
 - Træk i afløbsslangen og tilslutningsrøret, når opvaskemaskinen skubbes på plads.
 - Kontroller, at der ikke er knæk eller skarpe bøjninger i slangen, og at der ikke findes noget, der kan beskadige slangerne.

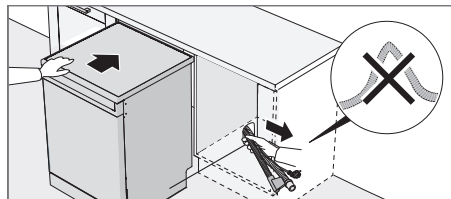

- Kontrollér, at opvaskemaskinen installeres, så lågen kan åbnes frit. Ellers kan lågelåsens funktion ødelægges.
6. Finjuster de forreste fødder (opvaskemaskinen på højst hælde 5 mm).

Tilslutning til afløb

Denne opvaskemaskine er velegnet til at blive installeret i forhøjet indbygning (for at opnå en arbejdsvenlig højde). Det betyder, at opvaskemaskinen kan anbringes, så afløbsslangens udmundning befinder sig på et lavere niveau end opvaskemaskinens bund, f.eks. at den føres direkte hen til gulvafløb. Opvaskemaskinen er udstyret med en integreret beskyttelsesanordning, som forhindrer den i at blive tømt for vand under opvask.

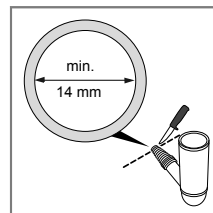
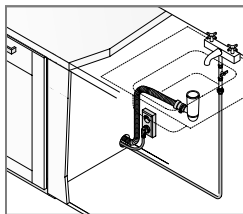

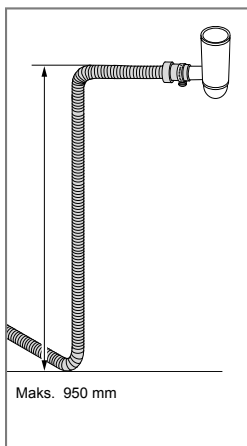

Maks. 950 mm

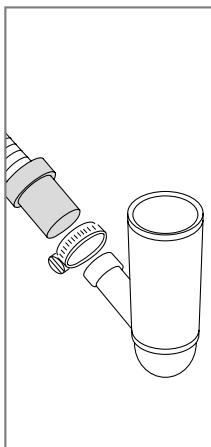

Afløbsslangen kan tillige føres til en tilslutningsstuds ved køkkenvaskens vandlås. Tilslutningsstudsens indvendige diameter skal mindst være 14 mm.

Afløbsslangen må højst forlænges med 2,5 m (den samlede længde på afløbsslangen må maks. være 4,5 m). Eventuelle samlinger og samlingsrør skal have en indvendig diameter på mindst 14 mm. Det er dog bedst at udskifte afløbsslangen med en ny uden samlinger.

Ingen del af afløbsslangen må være anbragt mere end 950 mm over opvaskemaskinens bund.

Monter afløbsslangen med en slangeklemme. Sørg for, at der ikke er knæk på afløbsslangen.

Vandtilslutning

Brug kun den indløbsslange, der leveres med opvaskemaskinen. Genbrug ikke gamle eller andre løse slanger.

Tilløbsledningen skal være udstyret med en vandhane (stophane). Vandhanen skal være placeret på et let tilgængeligt sted, så det er muligt at lukke for vandet, hvis opvaskemaskinen skal flyttes.

Åbn for vandhanen, når maskinen er blevet installeret, og lad trykket være på i et stykke tid for at kontrollere, at alle tilslutninger er tætte.

Tilslutning til koldt vand

Tilslut opvaskemaskinen til koldt vand, hvis ejendommen opvarmes med olie, el eller gas.

Tilslutning til varmt vand

Tilslut opvaskemaskinen til varmt vand (maks. 70 °C), hvis ejendommen opvarmes med energibesparende varmtvandsforsyning som f.eks. fjernvarme, solceller eller lignende. Ved at vælge varmtvandstilslutning sparer du opvasketid og reducerer opvaskemaskinens forbrug af elenergi.

BEMÆRK!

Overskrid ikke den tilladte temperatur på indløbsvandet. Visse materialer i en del køkkengrej tåler ikke stærk varme. Se Skræbeligt service i kapitel Fyld opvaskemaskinen.

Tilslutning til el

Du kan finde oplysninger om den elektriske tilslutning på typeskiltet. Disse oplysninger skal stemme overens med lysnettets data.

Leverans med stickkontakt:

Maskinen leveres med et stik godkendt i EU, som dog ikke må anvendes i en dansk installation, da maskinen derved ikke jordforbindes iht. Stærkstrømsbekendtgørelsen. Udskiftning til dansk stik skal foretages af en autoriseret elinstallatør. Alternativt kan en til formålet godkendt adapter anvendes til overgang mellem Schuko-stikprop og dansk jordingsystem.

Hvis maskinen tilsluttes med et stik, skal man være opmærksom på følgende: Stikket skal altid være tilgængeligt, så maskinen kan afbrydes fra netforsyningen.

Ved tilslutning af maskinen til en fast installation skal man sørge for korrekt tilslutning i henhold til farvemærkningen.

Den elektriske installation må kun foretages af en autoriseret installatør under hensyntagen til gældende sikkerhedsbestemmelser.

BEMÆRK!

Skal ekstras beskyttes jf. stærkstrømsbekendtgørelsen.

Fastskruning af opvaskemaskinen

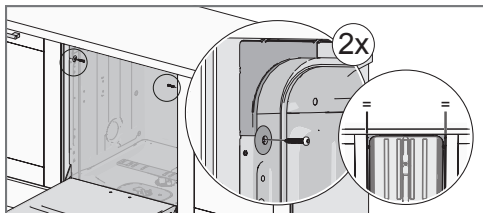

Kontroller, at de forreste fødder hviler på gulvet, når du har skruet maskinen fast.

Skrue opvaskemaskinen fast med to ekstra skruer

Ved et mellemrum på mere end 3 mm mellem bordpladens underside og opvaskemaskinens overkant bør opvaskemaskinen skrues fast med to ekstra skruer.

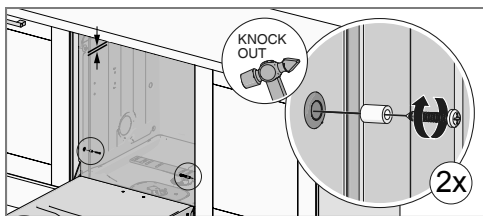

Opvaskemaskinens sparkeplade

Opvaskemaskinen leveres med en sparkeplade. Afhængigt af, hvilken indbygningshøjde og sokkeldybde du har, kan sparkepladen justeres i højden. Tabellen viser, hvilken højde på sparkepladen du skal bruge.

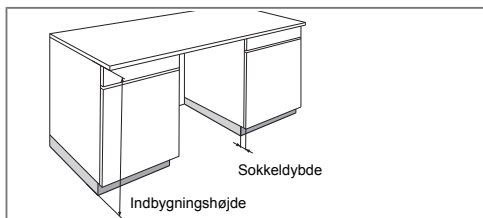

Indbygningshøjde (mm)	Sokkeldybde (mm)				
	50	60	70	80	90<
820	-	-	-	-	90
830	-	-	90	90	100
840	90	90	100	100	110
850	100	100	110	110	120
860	110	110	120	120	120
870 <	120	120	120	120	120

Lav et snit med en skarp kniv ved den ønskede højde på sparkepladens for- og bagside. Træk derefter forsigtigt i den for at få den rette højde.

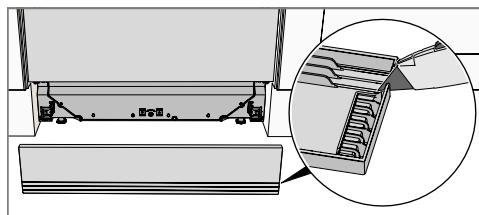

Monter lydisoleringen

(kun visse modeller)

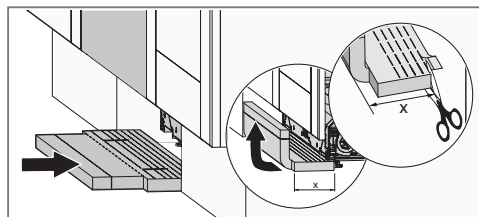

Monter sparkepladen

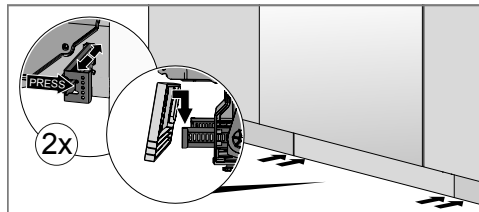

Service

Læs kapitel Føljfinding før du kontakter service. Ved kontakt skal du opgive oplysningerne på typeskiltet. Notér typenummeret (1) og serienummer (2).

Cylinda service 0771-25 25 00.

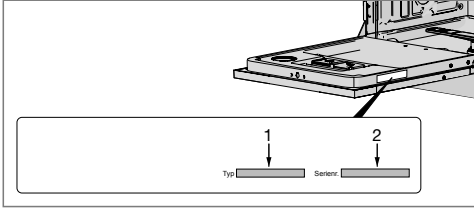

Information til testinstitut

Bestil information til testinstitut via e-mail dishwashers@appliance-development.com.

Ved forespørgsel skal du angive oplysningerne på typeskiltet. Notér artikelnummer (1) og serienummer (2).

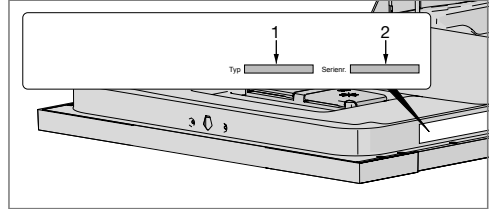

Teknisk information

Information om energimærkning

Cirkulære, ifølge Kommissionens delegerede forordning (EU) nr. 1059/2010

Cylinda

Modelbetegnelse:	SV-DISKEN 3T
Antal standardkuverter:	16 ¹⁾
Energieffektivitetsklasse:	A+++
Årligt energiforbrug (AEC):	245 kWh per år ²⁾
Energiforbrug i en standardopvaskecyklus (E _c):	0,86 kWh
Effektforbrug	
Sluk (P _o):	0,49 W
Standby (P _i):	0,49 W
Årligt vandforbrug (AW _C):	2660 liter per år ³⁾
Tørringseffektklasse:	A ⁴⁾
Standardprogram:	Eco program ⁵⁾ , tilvalg Automatisk døråbning
Programtid for standardopvaskecyklen:	180 minutter
Standby-varighed (T _i):	Uendelig
Lydniveau:	44 dB(A) re 1 pW
Konstruktion:	Indbygningsprodukt

1) I henhold til standarden EN 50242.

2) Baseret på 280 standardopvaskecykler ved koldt vandstilslutning og forbrug i energisparefunktion. Det faktiske energiforbrug afhænger af, hvordan maskinen bliver anvendt.

3) Baseret på 280 standardopvaskecykler. Det faktiske vandforbrug afhænger af, hvordan maskinen bliver anvendt.

4) På en skala fra G (mindst effektiv) til A (mest effektiv).

5) Dette opvaskeprogram er den standardopvaskecyklus, som informationen for energimærkningen bygger på. Det gælder for opvask af normalt snavset service og er det mest effektive program hvad angår kombineret energi- og vandforbrug.

Tekniske oplysninger

Højde:	817-890 mm
Bredde:	596 mm
Dybde:	577 mm
Vægt:	35 kg ¹⁾
Vandtryk:	0,03-1,0 MPa

Elektrisk tilslutning: Se typeskilt

Tilslutningseffekt: Se typeskilt

1) Vægten kan variere på grund af forskellige specifikationer.

DA

Innhold

Din oppvaskmaskin	90
Sikkerhetsinstrukser	91
Før du vasker opp for første gang	92
Sett inn oppvasken	93
Bruke oppvaskmaskinen	94
Innstillinger	98
Vedlikehold og rengjøring	100
Feilsøking	102
Installasjon	106
Service	110
Informasjon for testinstitutt	110
Teknisk informasjon	111

Din oppvaskmaskin

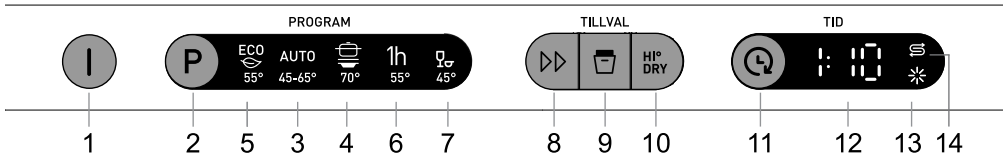

- | | |
|------------------------|---------------------------|
| 1. Hovedstrømbryteren | 8. SpeedWash |
| 2. Programvelger | 9. Automatisk døråpning |
| 3. Autovask | 10. HI DRY |
| 4. Sterkvask | 11. Utsatt start |
| 5. Økovask | 12. Display |
| 6. Hurtig vask og tørk | 13. Glansemiddelindikator |
| 7. Skånsom vask | 14. Saltindikator |

Sikkerhetsinstrukser

Generelt

- Les og ta vare på bruksanvisningen!
- Ikke bruk oppvaskmaskinen til noe annet enn det som angis i denne bruksanvisningen.
- Ikke belast døren til oppvaskmaskinen eller oppvaskkurvene med noe annet enn oppvask.
- La ikke døren til oppvaskmaskinen stå i åpen stilling, da blir den en snublefare.
- Bruk kun maskinoppvaskmiddel!
- Denne maskinen kan brukes av barn fra 8 år og personer med nedsatt fysisk evne, nedsatt mental evne, åndsfravær eller mangel på erfaring og kunnskap. Disse personene må ha tilsyn ved bruk av maskinen eller få anvisninger om hvordan maskinen skal brukes og forstå de risikoer som kan forekomme. Rengjøring av maskinen må ikke utføres av barn uten tilsyn.
- Skadet nettkabel må bare skiftes ut av kvalifisert fagpersonell.
- Oppvaskmaskinen må kun brukes i husholdninger til å vaske opp husholdningsartikler. All annen bruk er forbudt.
- Plasser aldri oppvask med løsemiddelrester i oppvaskmaskinen, på grunn av eksplosjonsfaren. Oppvask som inneholder aske, voks og smørefett må heller ikke vaskes i oppvaskmaskinen.

ADVARSEL!

Kniver og andre spisse gjenstander må legges horisontalt i oppvaskmaskinens tilpassede kurver.

Installasjon

Se kapittelet Installasjon.

Barn og sikkerhet

Barn må holdes under oppsikt. Ikke la barn bruke eller leke med oppvaskmaskinen. Vær spesielt oppmerksom når døren er åpen. Det kan finnes rester etter oppvaskmiddel. Når du har fylt på oppvaskmiddel, må oppvaskmaskinen alltid startes umiddelbart.

ADVARSEL!

Pass på barna - maskinoppvaskmiddel er etsende!

Vinteroppbevaring/transport

Oppbevar oppvaskmaskinen frostfritt, og unngå lange transporter i sterk kulde. Transporter oppvaskmaskinen stående eller liggende på ryggen.

Overfyllingsvern

Overfyllingsvernet starter utpumping og slår av vanntilførsel hvis oppvaskmaskinens vannnivå stiger over det normale. Hvis vernet utløses, slår av vanntilførselen og ring etter service.

Emballasje

Emballasjen beskytter produktet under transporten. Materialet i emballasjen er resirkulerbart. Kildesorter emballasjen for å bidra til redusert råvareforbruk og avfall. Forhandleren kan ta tilbake emballasjen for gjenvinning, eller informere om nærmeste gjenvinningsstasjon. Emballasjen består av:

- Bølgepapp av opptil 100 % resirkulert materiale.
- Ekspandert polysteren (EPS) uten tilsetning av klor og fluor.
- Lekter av ubehandlet tre.
- Beskyttelsesplast av polyeten (PE).

Avhending

Oppvaskmaskinen er produsert og merket med tanke på gjenvinning.

Når oppvaskmaskinen er utbrukt og skal avhendes, må den settes helt ut av funksjon. Dra ut kontakten og klipp ledningen så kort som mulig.

Kontakt kommunen for å få informasjon om hvor oppvaskmaskinen skal gjenvinnes på riktig måte.

NO

Før du vasker opp for første gang

Kontrollere hardhetsgraden til vannet

For at du skal få et godt oppvaskresultat må oppvaskmaskinen ha mykt vann (vann med lavt kalkinnhold). Hardt vann forårsaker hvitt belegg på oppvasken og i oppvaskmaskinen.

Vannets hardhet angis i tyske hardhetsgrader (°dH) eller franske hardhetsgrader (°fH).

Innkommende vann med en hardhetsgrad over 6°dH (9°fH) må avherdes. Dette gjøres automatisk ved hjelp av den innebygde avherderen. For at avherderen skal fungere optimalt, må innstillingen tilpasses hardhetsgraden til det innkommende vannet. Når du har stilt inn avkalkingsanlegget, doserer du maskinoppvask- og glansmiddel som om du har bløtt vann.

Kontakt det lokale vannverket for å få informasjon om vannets hardhetsgrad.

Merk deg vannets hardhetsgrad: _____

Hvis vannets hardhetsgrad overstiger 50 °dH (89 °fH), bør det kobles til en ekstern avherder.

⚠ ADVARSEL!

Hardt vann gir et hvitt belegg på redskapene og i oppvaskmaskinen. Det er derfor viktig at du velger riktig innstilling av avherderen! Se Vannets hardhetsgrad.

Kjør aldri oppvaskmaskinen med tom saltbeholder hvis det innkommende vannet har en hardhetsgrad over 6 °dH (9 °fH).

Still inn Vannets hardhetsgrad

I kapittel Innstillinger beskrives hvordan du stiller inn avkalkingsanlegget.

🔧 Fyll på salt

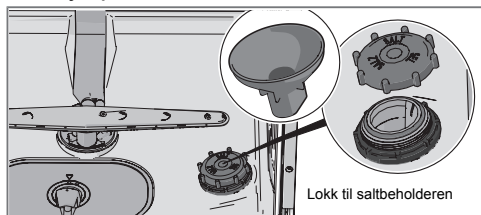

1. Skru løs lokket til saltbeholderen.
2. Sett trekten, som følger med oppvaskmaskinen, i påfyllingshullet til beholderen. Hell først i ca. 1 l vann.
3. Fyll deretter på så mye salt (maks. 1,0 kg) at beholderen blir full. Bruk grovt salt eller spesialsalt for oppvaskmaskiner.
4. Tørk bort overflødig salt, slik at lokket kan skrues skikkelig fast.

For å unngå å risikere rustflekker må du starte oppvaskprogrammet med en gang når du har fylt på salt.

Still inn Glansmiddel

I kapittel Innstillinger beskrives hvordan du stiller inn doseringen av glansmiddel.

☀ Fyll på glansmiddel

Tørkingen går raskere og får et bedre resultat hvis man bruker glansmiddel. Du får også et finere resultat med klar og flekkfri oppvask.

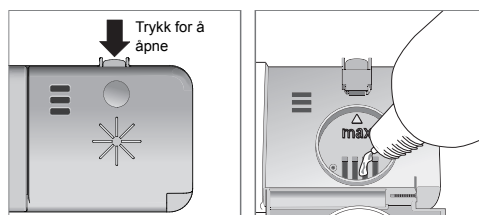

1. Åpne lokket til glansmiddelbeholder.
2. Etterfyll forsiktig med glansmiddel til nivået som er markert med **max**.
3. Tørk bort eventuelt overflødig glansmiddel rundt beholderen.
4. Lukk lokket skikkelig.

Sett inn oppvasken

Ta oppvasken på en mer miljøvennlig måte

- Skyll ikke under rennende vann. Skrap bare bort store matrester før du fyller oppvaskmaskinen.
- Velg miljøvennlig oppvaskmiddel. Les miljødeklarasjonene på emballasjen!
- Vent med oppvasken til oppvaskmaskinen er full, så sparer du energi.
- Er oppvasken bare lett skitten, kan du velge et program med lav temperatur.
- Du får et bedre tørkeresultat hvis du bruker tilvalgt Automatisk døråpning, som automatisk åpner døren til oppvaskmaskinen. Vent til oppvaskmaskinen angir at programmet er slutt og at redskapene har kjølt seg ned før du tar dem ut. (Hvis oppvaskmaskinen er innebygd, må innredningen tåle eventuell kondens fra oppvaskmaskinen.)

Sart oppvask

Ikke alt utstyr tåler å vaskes i oppvaskmaskin. Dette kan skyldes flere forhold. Visse materialer tåler ikke sterk varme, andre kan skades av maskinoppvaskmiddelet.

Vær forsiktig med for eksempel håndlagde redskaper, ømtålig dekor, krystall/glass, sølv, kobber, tinn, aluminium, tre og plast. Se etter merkingen «Tåler maskinoppvask».

Å tenke på

- Snu alle skitne flater innover og nedover!
- Oppvasken skal ikke ligge i eller oppå hverandre.
- Sett gjenstander med fordypninger, for eksempel kopper, slik at skyllevannet kan renne av. Dette er også viktig for gjenstander av plast.
- Pass på så det ikke faller små gjenstander gjennom oppvaskkurven. Legg dem i den øverste kurven.

OBS!

Kontroller at spylearmene kan bevege seg fritt.

Oppvaskmaskinens kurver

Oppvaskmaskinen er utstyrt med toppkurv, overkurv og underkurv.

Kurvene kan se annerledes ut alt etter oppvaskmaskinens utførelse.

Toppkurv

Toppkurven har plass for bestikk, sleiver, visper, serveringsbestikk og lignende.

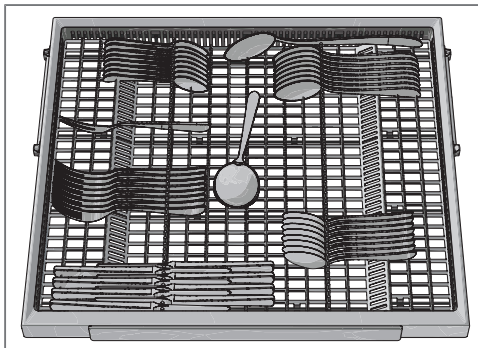

Overkurv

Legg glass, kopper, skåler, asjetter og fat i overkurven. Snu alle skitne flater innover og nedover! Vinglass settes i vinglasshyllen, og kniver legges i knivstativet til høyre hvis dette finnes.

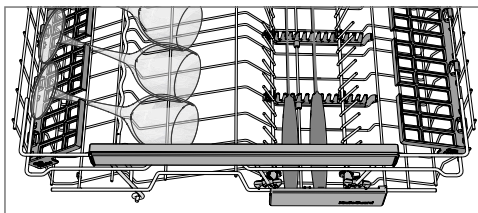
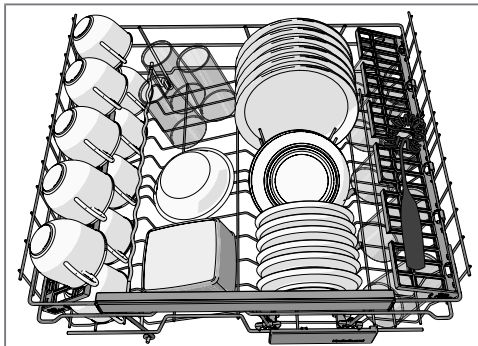

Heving og senking av overkurv

1. Trekk ut overkurven.
2. Ta tak i sidene på overkurven med begge hendene og løft den opp.
3. Løft kurven opp med begge hendene flere ganger for å komme til neste nivå. (Overkurven kan justeres i tre høyder.) Når overkurven er i øverste posisjon og løftes

opp, senkes den til nederste posisjon. Merk at begge sidene av kurven alltid skal være i samme høyde.

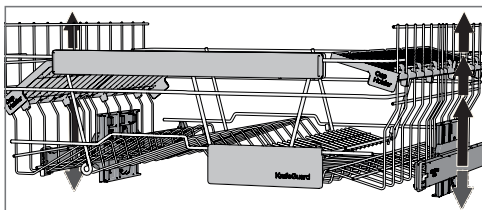

Foldbare pinner

De foldbare pinnene kan foldes opp og ned, slik at det blir enklere å plassere gryter, skåler og glass. Frigjør de nedfellbare pinnene ved å trykke festet inn før du justerer posisjonen.

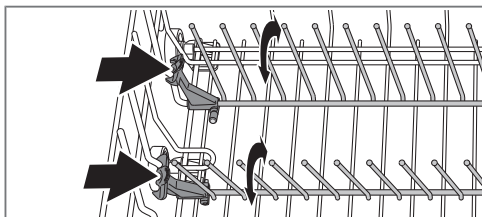

Underkurv

Plasser tallerkener, asjetter, serveringsfat og gryter i underkurven.

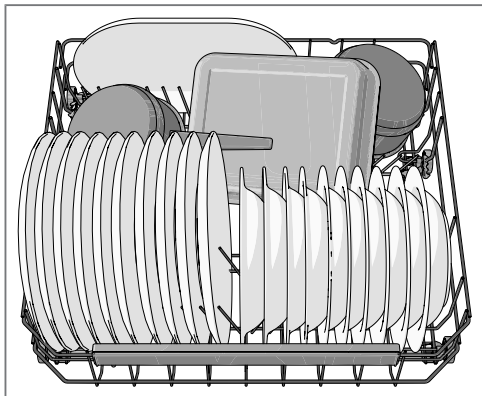

Foldbare pinner

Fell ned de nedfellbare tallerkenstøttene når du skal vaske opp kasseroller. Frigjør tallerkenstøttene ved å trykke festet inn før du justerer posisjonen.

Bruke oppvaskmaskinen

Doser maskinoppvaskmiddel

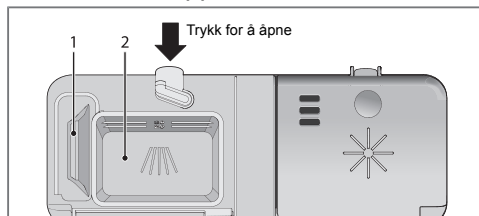

1. Kammer til forvaskemiddel
2. Kammer til hovedvaskemiddel

Maskinoppvaskmiddel skal doseres etter vannets hardhetsgrad.

Følg doseringsanvisningene på pakken med maskinoppvaskmiddel. Oppvaskmaskinen er utstyrt med et avkalkingsanlegg, doser derfor som om du har bløtt vann.

Overdosering av maskinoppvaskmiddel kan forringe oppvaskresultatet og utgjør dessuten en ekstra belastning for miljøet.

Oppvaskmiddelkammeret skal være tørt når du doserer oppvaskmiddel. Det har et rom for forvask og et for hovedvask. Hvis det brukes pulver eller flytende maskinoppvaskmiddel, doserer du en mindre del av oppvaskmiddelet i kammeret for forvask. Ta kontakt med produsenten av oppvaskmiddelet hvis du har spørsmål om oppvaskmidler.

OBS!

Bruk kun maskinoppvaskmiddel! Håndvaskemiddel må ikke brukes, fordi skumdanningen hindrer oppvaskmaskinens arbeid.

Oppvasktabletter

Del tablettene i to hvis det er vanskelig å stenge doseringskammeret. Hvis lokket er spent og ikke kan åpnes på riktig måte, er det fare for at maskinoppvaskmiddelet doseres feil.

OBS!

Oppvasktabletter anbefales ikke i korte programmer (under 75 minutter). Bruk da i stedet pulver- eller flytende maskinoppvaskmiddel.

Kombi-oppvaskmiddel

På markedet finnes det mange ulike typer kombi-oppvaskmidler. Les anvisningene for disse produktene nøye.

I kapittel Innstillinger beskrives hvordan du kan aktivere TAB (3in1/kombioppvaskmiddel). Vær klar over at det må fylles salt i saltbeholderen. Hvis du ikke er fornøyd med oppvask- og tørkeresultatet, kan du deaktivere innstillingen TAB (3in1/kombioppvaskmiddel) og fylle på salt, oppvask-

middel og glansmiddel. Se kapittel Før du vasker opp for første gang.

OBS!

Et optimalt oppvask- og tørkeresultat får du ved å bruke vanlig maskinoppvaskmiddel sammen med separat dose- ring av glansmiddel og salt.

I Hovedstrømbryteren

Trykk og hold hovedstrømbryteren inne til displayet slår seg på. Kontroller også at vannkranen er åpen.

P PROGRAM – Velge program

Velg program ut fra type oppvask og hvor skitten den er. Økovask er alltid forhåndsvalgt.

Trykk en eller flere ganger på programvelgeren til ønsket programsymbol aktiveres.

AUTO

45-65° Autovask

Oppvaskmaskinen registrerer hvor skitten oppvasken er, og tilpasser vannforbruk og temperatur etter det. Ved nynnstallasjon må programmet kjøres fem ganger før det har tilpasset seg helt og gir beste resultat.

AUTO

45-65° Autovask¹⁾ + SpeedWash

Et effektivt hverdagsprogram for lett størknede matrester. (Programmet er ikke beregnet for fastbrent mat, for eksempel gratengformer.)



70° Sterkvask

Program for svært skitten oppvask, for eksempel gryter, kjeler og gratengformer. Hvis oppvaskmaskinen ikke fylles av slik oppvask, kan du fylle på med tallerkener og så videre.

ECO



55° Økovask

Dette programmet er beregnet på vask av normalt skitten oppvask og er det mest effektive programmet når det gjelder kombinert energi- og vannforbruk.

1h

55° Hurtig vask og tørk

Programmet benyttes til glass og porselen som er lett skitten, for eksempel kaffekopper.

I kombinasjon med SpeedWash blir programmet kortere (30 minutter).



45° Skånsom vask

Et skånsomt oppvaskprogram med lav temperatur for å vaske ømtålige gjenstander i krystall/glass. Husk å være sparsommelig med doseringen av oppvaskmiddel og å sette gjenstandene slik at de ikke støter sammen under vaskingen. Se også Sart oppvask i kapittel Sett inn oppvasken. Porselen som nettopp er brukt og som ikke har inntørkede matrester, kan også fint vaskes med dette programmet.

TILLVAL – Velge tilleggvalg

Når du skal velge et tilleggvalg, trykker du på en av tilleggvalgknappene til tilleggvalget aktiveres. Hvilke tilleggvalg du kan velge, varierer mellom programmene, og noen tilleggvalg kan ikke kombineres (tilgjengelige tilleggvalg lyser svakt).



SpeedWash

Dette tilleggvalget reduserer programtiden, men forbruker mer energi og vann.



Automatisk døråpning

Døren til oppvaskmaskinen åpnes automatisk, noe som gir bedre tørkeresultat. Vent til oppvaskmaskinen angir at programmet er slutt og at redskapene har kjølt seg ned før du tar dem ut. (Hvis oppvaskmaskinen er innebygd, må innredningen tåle eventuell kondens fra oppvaskmaskinen.)

OBS!

Døren til oppvaskmaskinen må ikke blokkeres når den åpnes automatisk. Det kan gjøre at dørlåsen ikke fungerer som den skal.



HI° DRY HI DRY

Tilvalget er tilpasset for ekstra høye hygiene krav, for eksempel ved oppvask av tåteflasker og skjærebrett. Temperaturen økes både i hovedprogrammet og i den siste skyllingen.



Utsatt start

Når du velger Utsatt start, vil oppvaskmaskinen starte 1 – 24 timer etter at du lukker døren.

1. Trykk en gang på knappen for å aktivere Utsatt start. Trykk flere ganger eller hold knappen inne for å stille inn ønsket antall timer.
2. Når du lukker døren, teller oppvaskmaskinen ned med 1 time om gangen og starter på det valgte tidspunktet.

Hvis du vil avbryte tilvalget Utsatt start, kan du åpne døren og trykke på og holde hovedstrømbryteren inne til displayet slukker.

¹⁾ Denne kombinasjonen (Autovask + SpeedWash) kalles også QuickIntensive (90 minutter).

Starte oppvaskmaskinen

Lukk døren for å starte oppvaskmaskinen. Hvis hovedstrømbryteren er slått på, starter oppvaskmaskinen automatisk når du lukker døren.

TID – Gjenværende tid

Når du har valgt program og tilvalg, vises det hvor lang tid programmet brukte forrige gang.

Når du har startet oppvaskmaskinen, viser displayet hvor lang tid som gjenstår av programmet. Den gjenstående tiden oppdateres etter oppvarmingen av den siste skyllingen.

Tiden kan variere noe fra gang til gang, avhengig av temperatur på innkommende vann, mengden oppvask, omgivelsestemperatur med mer.

Frontdisplay



Hvis du vil avbryte eller bytte program

Åpne døren, trykk og hold hovedstrømbryteren inne til displayet slukker hvis du vil bytte program etter at du startet oppvaskmaskinen. Fyll på nytt oppvaskmiddel hvis luken i oppvaskmiddelkammeret er åpnet. Trykk deretter på hovedstrømbryteren igjen, velg nytt program og lukk døren.

Hvis du vil fylle mer i oppvaskmaskinen

Åpne døren. Oppvaskmaskinen stopper automatisk. Sett inn oppvasken, og lukk døren. Etter en pause fortsetter oppvaskmaskinen der den sluttet.

Hvis oppvaskmaskinen slås av ved strømbrudd

Hvis oppvaskprogrammet ikke er avsluttet, fortsetter det avbrutte programmet når oppvaskmaskinen får strømmen tilbake.

OBS!

Under tørkingen avbrytes programmet hvis strømmen slås av, eller hvis døren er åpen i mer enn 2 minutter.

Etter avsluttet program

Når programmet er avsluttet, vises "End" i displayet.

Oppvaskmaskinen slås automatisk av etter avsluttet program. Steng vannkranen etter hver gangs bruk.

Slik får du optimalt tørkeresultat

- Fyll oppvaskmaskinen helt.

- Sett gjenstander med fordypninger, for eksempel kopper, slik at skyllevannet kan renne av. Dette er også viktig for gjenstander av plast.
- Fyll på eller øk doseringen av glansmiddel.
- Aktiver tilleggsvalget Automatisk døråpning.
- Aktiver tilleggsvalget HI DRY.
- La oppvasken kjøle seg ned før du tar den ut.

Ta ut av oppvaskmaskinen

Varmt porselen er ekstra ømtålig. La oppvasken kjøle seg ned i oppvaskmaskinen før du tar den ut.

Ta ut av den nedre kurven først, for å unngå at det drypper vann fra den øvre kurven og ned på gjenstandene i den nedre kurven.

Programtabell

PROGRAM – Program	Oppvaskmid- del, kammer 1 / 2 (ml)	TILLVAL – Tilleggsvalg	Forvask	Hovedoppvask	Antall skylin- ger	Siste skylling	Forbruksverdier ¹⁾		
							Oppvasketid (ca. time:min)	Energi (ca. kWh)	Vannforbruk (L)
Autovask	-- / 25		1-3	50-65 °C	2-3	65 °C	2:10-2:50	0,9-1,5	11-20
Sterkvask	10 / 25		2	70 °C	2	70 °C	2:55	1,7	17
Økovask ²⁾	-- / 25		1	55 °C	2	49 °C	3:00	0,86	9,5
Hurtig vask og tørk	-- / 20			55 °C	1	25 °C	1:00	0,6	10
Skånsom vask	-- / 20			45 °C	2	50 °C	1:40	0,8	9

1) Forbruksverdiene varierer alt etter temperatur på inntaksvann, romtemperatur, lastmengde, valgte tilleggsfunksjoner m.m.

2) Dette oppvaskprogrammet er den standardoppvasksyklusen som informasjonen for energimerkingen bygger på, er beregnet på oppvask av normal skitten oppvask og er det mest effektive programmet når det gjelder kombinert energi- og vannforbruk.

Innstillinger

Åpne menyen for innstillinger:

1. Åpne først døren. Slå av oppvaskmaskinen. Trykk på og hold hovedstrømbryteren inne til displayet tennes.
2. Innen 10 sekunder;
– trykk på programvelgeren og tilvalgsknappen for SpeedWash.
3. Displayet viser menyen for innstillinger (aktuell innstilling samt aktuell innstillingsverdi).
(Gå ut av menyen ved å bla gjennom menyen eller trykke på hovedstrømbryteren.)

Navigere i menyen for innstillinger:

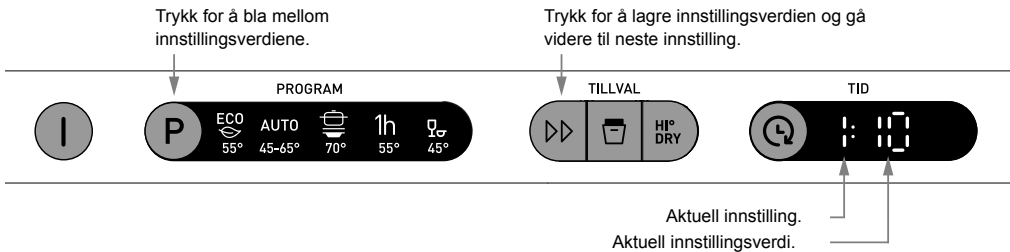

Du kan nå definere følgende innstillinger:

Innstillinger	Alternativ	
1. Glansemiddel	1:00 - 1:05	Innstilling for dosering av glansemiddel. Øk doseringen av glansemiddel: <ul style="list-style-type: none">• Hvis oppvasken har vannflekker. Reduser doseringen av glansemiddel: <ul style="list-style-type: none">• Hvis oppvasken har en hvit/blå, klebrig film.• Hvis oppvasken har skjolder.• Ved skumdannelse. Hvis du har svært bløtt vann, kan glansemiddelet spes ut med halvparten vann. <i>Forhåndsvalgt fra fabrikk: 05</i>

Innstillinger	Alternativ																																		
2. Vannets hardhetsgrad	2:00 - 2:09	<p>Innstilling av avherderen. Velg innstilling ut fra hardhetsgraden til det innkommende vannet. Det er viktig at innstillingen er riktig!</p> <table border="1"> <thead> <tr> <th>Tyske hardhetsgrader</th> <th>Franske hardhetsgrader</th> <th>Anbefalt innstilling</th> </tr> </thead> <tbody> <tr> <td>0-5°dH</td> <td>0-9°fH</td> <td>2:00</td> </tr> <tr> <td>6-8°dH</td> <td>10-14°fH</td> <td>2:01</td> </tr> <tr> <td>9-11°dH</td> <td>15-20°fH</td> <td>2:02</td> </tr> <tr> <td>12-14°dH</td> <td>21-25°fH</td> <td>2:03</td> </tr> <tr> <td>15-19°dH</td> <td>26-34°fH</td> <td>2:04</td> </tr> <tr> <td>22-24°dH</td> <td>35-43°fH</td> <td>2:05</td> </tr> <tr> <td>25-29°dH</td> <td>44-52°fH</td> <td>2:06</td> </tr> <tr> <td>30-39°dH</td> <td>53-70°fH</td> <td>2:07</td> </tr> <tr> <td>40-49°dH</td> <td>71-88°fH</td> <td>2:08</td> </tr> <tr> <td>50°dH</td> <td>89°fH</td> <td>2:09</td> </tr> </tbody> </table> <p>Glem ikke å fylle salt i saltbeholderen etter at du har stilt inn avkalkingsanlegget på 2:01 - 2:09.</p> <p><i>Ved innkommende vann med en hardhetsgrad under 6°dH (9°fH), velger du 2:00. Avkalkingsanlegget deaktiveres, og du trenger ikke fylle på salt.</i></p> <p><i>Forhåndsvalgt fra fabrikk: 04</i></p>	Tyske hardhetsgrader	Franske hardhetsgrader	Anbefalt innstilling	0-5°dH	0-9°fH	2:00	6-8°dH	10-14°fH	2:01	9-11°dH	15-20°fH	2:02	12-14°dH	21-25°fH	2:03	15-19°dH	26-34°fH	2:04	22-24°dH	35-43°fH	2:05	25-29°dH	44-52°fH	2:06	30-39°dH	53-70°fH	2:07	40-49°dH	71-88°fH	2:08	50°dH	89°fH	2:09
Tyske hardhetsgrader	Franske hardhetsgrader	Anbefalt innstilling																																	
0-5°dH	0-9°fH	2:00																																	
6-8°dH	10-14°fH	2:01																																	
9-11°dH	15-20°fH	2:02																																	
12-14°dH	21-25°fH	2:03																																	
15-19°dH	26-34°fH	2:04																																	
22-24°dH	35-43°fH	2:05																																	
25-29°dH	44-52°fH	2:06																																	
30-39°dH	53-70°fH	2:07																																	
40-49°dH	71-88°fH	2:08																																	
50°dH	89°fH	2:09																																	
3. TAB (3in1 / kombi-oppvaskmiddel)	3:00 (Av) 3:01 (På)	<p>Ved bruk av såkalt 3in1/kombi-oppvaskmiddel kan du aktivere denne innstillingen. Oppvaskprogrammene tilpasses da automatisk slik at man alltid oppnår best mulige oppvask- og tørkeresultat. Hvis innstillingen er aktivert, trenger man ikke fylle på glansmiddel, fordi tilleggvalget slår av doseringen for glansmiddel. Det reduserer også doseringen av salt i avherderen. Vær klar over at det må fylles salt i saltbeholderen.</p> <table border="1"> <thead> <tr> <th>OBS!</th> </tr> </thead> <tbody> <tr> <td>For at du skal få et godt oppvaskresultat er det svært viktig å undersøke hva slags maskinoppvaskmiddel eller kombiprodukt det dreier seg om! Les opplysningene på emballasjen nøye for å se hvordan maskinoppvaskmiddelet skal brukes. Følg bruksanvisning og opplysninger på emballasjen!</td> </tr> </tbody> </table>	OBS!	For at du skal få et godt oppvaskresultat er det svært viktig å undersøke hva slags maskinoppvaskmiddel eller kombiprodukt det dreier seg om! Les opplysningene på emballasjen nøye for å se hvordan maskinoppvaskmiddelet skal brukes. Følg bruksanvisning og opplysninger på emballasjen!																															
OBS!																																			
For at du skal få et godt oppvaskresultat er det svært viktig å undersøke hva slags maskinoppvaskmiddel eller kombiprodukt det dreier seg om! Les opplysningene på emballasjen nøye for å se hvordan maskinoppvaskmiddelet skal brukes. Følg bruksanvisning og opplysninger på emballasjen!																																			

NO

Vedlikehold og rengjøring

☀ Fyll på glansmiddel

Når glansmiddelet er brukt opp og må fylles på, lyser symbolet ovenfor i displayet.

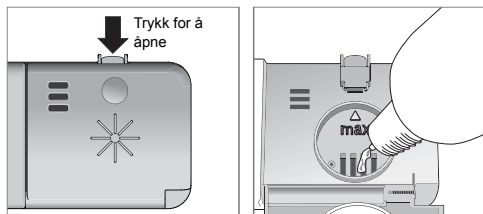

1. Åpne lokket til glansmiddelbeholder.
2. Etterfyll forsiktig med glansmiddel til nivået som er markert med **max**.
3. Tørk bort eventuelt overflødig glansmiddel rundt beholderen.
4. Lukk lokket skikkelig.

Etter påfylling kan det ta litt tid før symbolet slukkes.

⚙ Fyll på salt

Når saltet er brukt opp og må fylles på, lyser symbolet ovenfor i displayet.

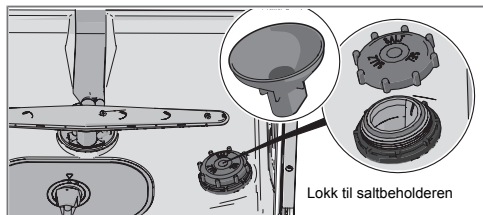

Når det ikke er mer salt, skru du av lokket og fyller beholderen med salt. vann trengs bare første gangen! Tørk rent og skru igjen. Kjør et program slik at eventuelt salt i oppvaskmaskinen skylles bort.

Etter påfylling kan det ta litt tid før symbolet slukkes.

⚠ ADVARSEL!

For å unngå å risikere rustflekker må du starte oppvaskprogrammet med en gang når du har fylt på salt.

Hell aldri maskinoppvaskmiddel i saltbeholderen! Dette fører til at avkalkingsanlegget ødelegges!

Grovsilen

I grovsilen samles større matrester som ikke uten videre kan passere gjennom avløpspumpen. Tøm grovsilen ved behov.

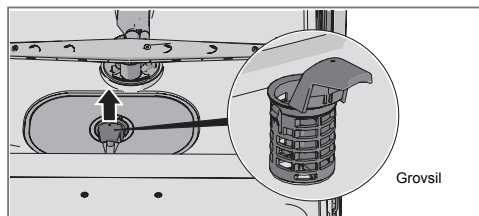

1. Løft grovsilen rett opp ved hjelp av håndtaket.
2. Tøm grovsilen. Ikke glem å sette den tilbake!

Finsilen

Det som samles på finsilen, spyles automatisk av under hver oppvask. Rengjør finsilen ved behov.

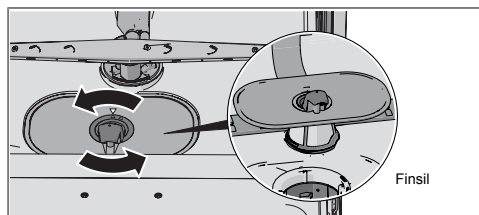

1. Vri håndtaket mot klokken.
2. Løft silen rett opp med håndtaket. Fjern deretter grovsilen for å kunne rengjøre finsilen.
3. Sett tilbake delene i motsatt rekkefølge. Kontroller at kantene tetter skikkelig når du setter tilbake finsilen.
4. Lås fast silen ved å vri håndtaket med klokken til silen stopper. Håndtaket skal peke rett ut fra oppvaskmaskinen.

OBS!

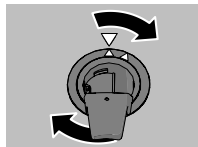

Oppvaskresultatet kan påvirkes hvis silene ikke er korrekt montert. Oppvaskmaskinen må ikke brukes uten siler.

OBS!

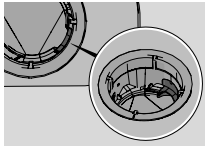

Kontroller at den fargede beskyttelsen til høyre i brønnen er på plass.

Spylearmene

Hull og lagringer kan bli tettet igjen. Pirk bort skitten med en nål eller lignende. Spylearmene har også hull på undersiden.

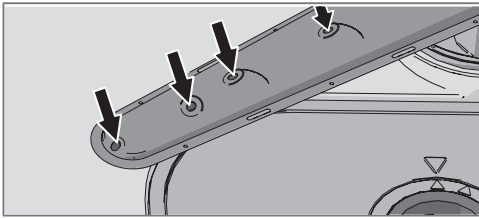

For å lette rengjøringen kan du løsne spylearmene. Glem ikke å montere dem ordentlig etterpå.

Nedre spylearm

- Løft den underste spylearmen rett opp for å løsne den.

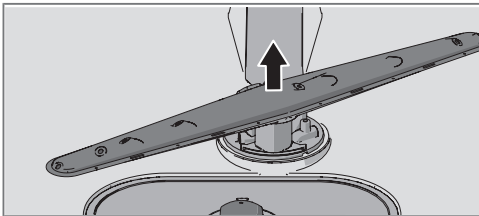

Øvre spylearm

1. Trekk ut overkurven.
2. Skru spylearmlageringen moturs for å løsne spylearmen fra overkurven.

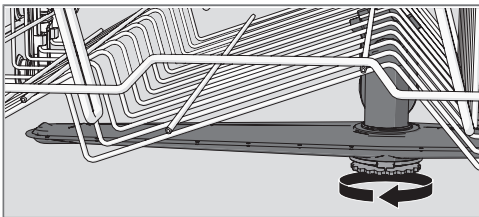

Døren og dørtetningen

Rengjør sidene på døren og dørtetningen regelmessig. Bruk alltid en litt fuktig klut (eventuelt med litt rengjøringsmiddel).

Panelene

Hold knappene rene og frie for fett. Tørk av dem med en tørr eller lett fuktet klut. Bruk aldri rengjøringsmiddel – det kan ripe opp overflaten. Slå av oppvaskmaskinen med hovedstrømbryteren ved rengjøring av knappene for å unngå ufrivillige knappetrykk.

Oppvaskmaskinens innerbeholder

Oppvaskmaskinens innerbeholder er laget av rustfritt stål og holdes ren gjennom normal bruk.

Kalkavleiringer

Hvis du har kalkholdig (hardt) vann, kan det danne seg kalkavleiringer i oppvaskmaskinen. Du kan da kjøre programmet Sterkvask med to spiseskjeer sitronsyre i oppvaskmiddekammeret (uten oppvask i maskinen).

Fjerne blokkeringer i avløpspumpen

Hvis det er vann i oppvaskmaskinen etter avsluttet program, kan det hende at noe blokkerer avløpspumpen. Dette kan du enkelt gjøre noe med.

1. Slå av maskinen med hovedstrømbryteren, og dra støpselet ut av stikkkontakten.
2. Fjern grovsilen og finsilen.
3. Øs ut vannet fra bunnen.
4. For å kunne inspisere avløpspumpen, fjerner du den fargede beskyttelsen til høyre i brønnen.
5. Bruk hånden til å snurre pumpehjulet som sitter bak beskyttelsen. Fjern forsiktig eventuelle gjenstander som blokkerer avløpspumpen.
6. Sett på beskyttelsen for avløpspumpen igjen, samt finsilen og grovsilen.
7. Sett støpselet i vegguttaket.

Hvis oppvaskmaskinen fortsatt ikke starter og du hører en during fra den, er overfyllingsvernet aktivert.

- Steng vannkranen.
- Dra ut støpselet fra vegguttaket.
- Ring etter service.

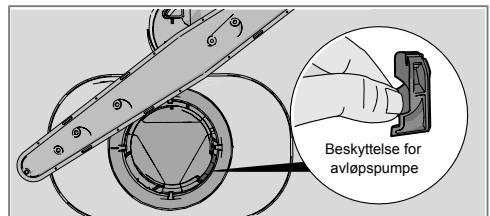

OBS!

Glem ikke å sette på beskyttelsen for avløpspumpen.

NO

+

Feilsøking

Type feil i display		Tiltak
F10	Overfylt	Rense avløpspumpen. Se kapittelet Vedlikehold og rengjøring. Hvis problemet vedvarer, ring etter service.
F11	Avløpsfeil	Se "Vann igjen i oppvaskmaskinen" i tabellen "Problemer" nedenfor. Hvis problemet vedvarer, ring etter service.
F12	Vanninntaksfeil	Kontroller at vannkranen er åpen. Hvis problemet vedvarer, ta kontakt med service.
F40	Lekkasje vannventil	Slå av vannkranen og ring service.
F52	Feil vannstand	Rens grovsil og finsil. Hvis problemet vedvarer, ring etter service.
F54	Overfylt	Slå av vannkranen og ring service.
F56	Sirkulasjonsfeil	Ring etter service.

Trykk på en knapp for å fjerne feilmeldingen.

Problem	Mulige årsaker	Tiltak
Knappene reagerer ikke når du trykker på dem.	Du har trykket på knappene for raskt etter at du åpnet døren.	Vent en stund og forsøk på nytt.
	Skitt på knappene.	Rengjør med tørr eller lett fuktet klut.
	Døren er lukket.	Åpne døren. Knappene reagerer kun på knappetrykk når døren er åpen.
Døren kan ikke lukkes skikkelig.	Kurvene er ikke plassert riktig.	Kontroller at kurvene står i riktig horisontal stilling. Kontroller at oppvasken ikke hindrer oppvaskkurvene fra å skyves inn i riktig stilling.
	Dørlåsen går ikke i lås.	Kontroller dørlåsen. Hvis den ikke går i lås, må du åpne døren. Trykk på og hold inne knappen for tilleggsvalget Automatisk døråpning i 15 sekunder. Vent deretter i 30 sekunder. Lukk døren. Kontroller at dørlåsen går i lås.

Problem	Mulige årsaker	Tiltak
Oppvaskmaskinen starter ikke.	Døren er ikke skikkelig lukket.	Kontroller.
	Du har åpnet oppvaskmaskinen for å sette inn flere gjenstander under et pågående program.	Lukk døren og vent. Etter en pause fortsetter oppvaskmaskinen der den sluttet.
	Dørlåsen har ikke gått i lås.	Kontroller dørlåsen. Hvis den ikke har gått i lås, må du åpne døren. Trykk på og holde inne knappen for tilleggsvalget Automatisk døråpning i 15 sekunder. Vent deretter i 30 sekunder. Lukk døren. Kontroller at dørlåsen går i lås og at oppvaskmaskinen starter.
	En sikring har løst ut.	Kontroller.
	Støpselet sitter ikke i vegguttaket.	Kontroller.
	Vannkranen er stengt.	Kontroller.
	Overfylling/lekkasje.	Kontroller.
	En surrende lyd (avløpspumpen) høres fra oppvaskmaskinen, og den opphører ikke når strømmen brytes med hovedstrømbryteren.	Steng vannkranen. Trekk ut kontakten og ring så etter service.
	Kontroller at ikke tilleggsvalget Utsatt start er aktivert.	Trykk og hold hovedstrømbryteren inne til displayet slukker hvis du vil avbryte tilvalget Utsatt start. Start oppvaskmaskinen på nytt.
Oppvasken er ikke ren.	Spylearmene går ikke rundt.	Løft av armene og rengjør.
		Kontroller at oppvasken ikke hindrer spylearmene.
	Spylearmenes hull eller lagringer er tette.	Rengjør spylearmene. Se kapittel Vedlikehold og rengjøring.
	Feil oppvaskprogram.	Velg et lengre program.
	Feil dosering av oppvaskmiddel.	Doser etter vannets hardhetsgrad. Kraftig over- eller underdosering medfører dårligere oppvaskresultat.
	Gammelt oppvaskmiddel. Oppvaskmiddel er ferskvare.	Unngå storpakninger.
	Feil fylling av oppvaskmaskinen.	Ikke dekk porselen med store skåler eller tilsvarende. Unngå å plassere svært høye glass i hjørnet av kurvene.
	Glass og kopper har veltet under oppvaskingen.	Plasser oppvasken slik at den står stødig.
	Silene er ikke riktig montert.	Kontroller at silenes håndtak er i låst posisjon. Håndtaket skal peke rett ut fra oppvaskmaskinen.
Beskyttelsen for avløpspumpen mangler.	Kontroller at den fargede beskyttelsen til høyre i brønnen er på plass. Se kapittel Vedlikehold og rengjøring.	

NO

Problem	Mulige årsaker	Tiltak
Flekker på rustfritt eller sølv.	Enkelte matrester som sennep, majones, sitron, eddik, salt og dressing kan forårsake flekker på rustfritt stål hvis det blir stående over lengre tid.	Skyll bort denne typen matrester hvis du ikke skal starte oppvaskmaskinen med én gang. Bruk gjerne programmet Skånsom vask.
	Alt rustfritt kan gi flekker på sølv hvis det kommer i kontakt under oppvaskingen. Selv aluminium kan forårsake flekker på oppvasken.	For å unngå flekker og at oppvasken blir matt, bør du holde atskilt gjenstander av ulike metaller, for eksempel sølv, rustfritt og aluminium.
Flekker eller skjolder på oppvasken.	Avkalkingsanlegget lekker salt.	Kontroller at saltlokket er skikkelig tilskrudd. Hvis ikke, ring etter service.
	Feil innstilt avkalkingsanlegg.	Se kapittelet Innstillinger.
	Feil innstilt dosering av glansmiddel.	Se kapittelet Innstillinger.
	Saltbeholderen er tom.	Fyll på salt. Se kapittelet Før du vasker opp for første gang.
	3in1/kombioppvaskmiddel brukes og innstillingen TAB (3in1/kombioppvaskmiddel) er aktivert.	Deaktiver innstillingen TAB (3in1/ kombioppvaskmiddel), og fyll på salt og glansmiddel.
	For høy temperatur og/eller for mye oppvaskmiddel kan forårsake såkalt etsing på krystallglass. Dette kan dessverre ikke utbedres, bare forebygges.	Vask krystallglass ved lav temperatur og doser oppvaskmiddel med forsiktighet. Kontakt produsenten av oppvaskmiddelet.
Oppvasken har en hvit/blå, klebrig film.	For høy dosering av glansmiddel.	Reduser doseringen. Se under kapittel Før du vasker opp for første gang og Innstillinger. Hvis vannet er svært mykt, kan du eventuelt spe ut glansmiddelet med halvparten vann.
Flekker som sitter igjen etter oppvaskingen.	Leppestift og te kan være vanskelig å få bort.	Bytt til et oppvaskmiddel med blekemiddel.
Det er oppvaskmiddelrester i oppvaskmiddelkammeret etter oppvasken.	Oppvaskmiddelkammeret var fuktig da du doserte oppvaskmiddel.	Oppvaskmiddelkammeret skal være tørt når du doserer oppvaskmiddel.
Smellende lyd under oppvaskingen.	Oppvasken er ikke riktig plassert eller spylearmene går ikke rundt.	Kontroller at oppvasken står stødig. Snurr spylearmene for å se at de går rundt.
1 minutt vises i displayet.	Programmet tar lengre tid enn beregnet.	Ingen handling. Programtiden lagres, neste gang programmet kjøres, vises den korrigerte tiden.

Problem	Mulige årsaker	Tiltak
Vann igjen i oppvaskmaskinen.	Silene er tilstøttet.	Rens grovsil og finsil.
	Silene er ikke riktig montert.	Kontroller at silenes håndtak er i låst posisjon. Håndtaket skal peke rett ut fra oppvaskmaskinen.
	Gjenstander i avløpspumpen.	Rens avløpspumpen. Se kapittelet Vedlikehold og rengjøring.
	Beskyttelsen for avløpspumpen mangler.	Kontroller at den fargede beskyttelsen til høyre i brønnen er på plass. Se kapittel Vedlikehold og rengjøring.
	Avløpsslangen er klemt.	Kontroller at slangen ikke er klemt eller bøyd.
	Stopp i avløpsslangen.	Løsne avløpsslangen der den er koblet til kjøkkenbenkens vannlås. Kontroller at ingenting har festet seg og at tilkoblingens indre diameter er minst 14 mm.
Dårlig lukt i oppvaskmaskinen.	Smuss rundt lister og hjørner.	Gjør rent med en oppvaskkost og et lavtskummende rengjøringsmiddel.
	Programmer med lav temperatur er valgt i lengre tid.	Kjør et program med høyere temperatur ca. 1 gang i måneden.
Oppvasken blir ikke tilstrekkelig tørr.	Tilvalget Automatisk døråpning er ikke aktivert.	Aktiver tilleggvalget Automatisk døråpning.
	Oppvaskmaskinen er ikke helt full.	Fyll oppvaskmaskinen helt.
	Glansemiddelet er brukt opp eller innstilt på for lav dosering.	Fyll på eller øk doseringen av glansemiddel. Se under kapittel Før du vasker opp for første gang og Innstillinger.
	3in1/kombioppvaskmiddel brukes og innstillingen TAB (3in1/kombioppvaskmiddel) er aktivert.	Deaktiver innstillingen TAB (3in1/kombioppvaskmiddel), og fyll på salt og glansemiddel.

NO

Installasjon

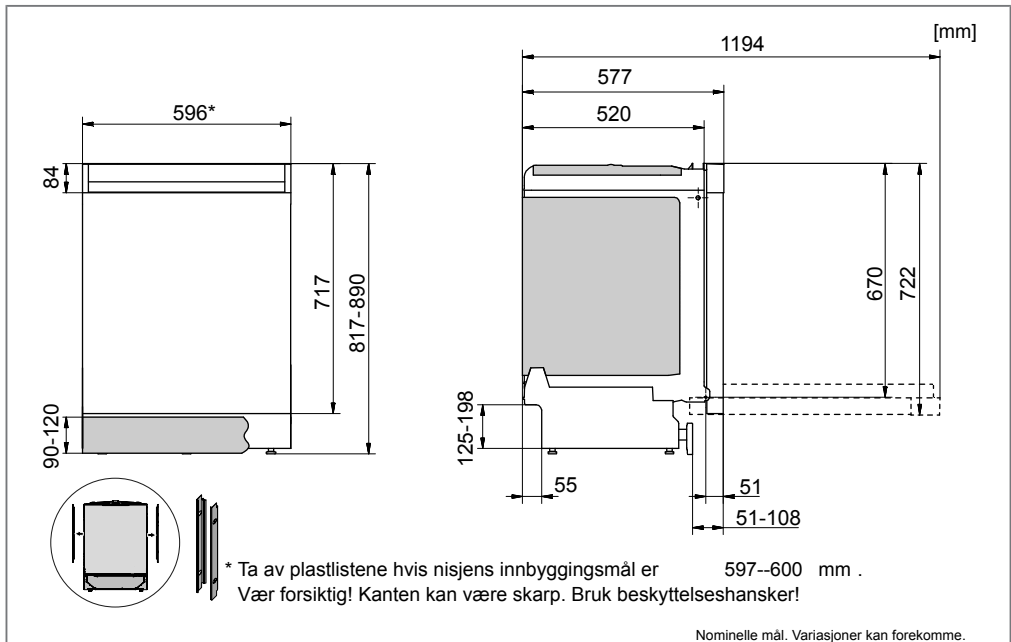

Sikkerhetsinstrukser

- Tilkobling til strøm, vann og avløp skal utføres av en person med tilstrekkelig kompetanse.
- Følg alltid gjeldende bestemmelser for vann, avløp og strøm.
- Vær forsiktig under installasjonen! Bruk beskyttelseshansker! Vær alltid to om dette!
- Sett en lekkasjebeskyttelse på gulvet under oppvaskmaskinen for å hindre eventuell vannlekkasje.
- Før du skrur fast oppvaskmaskinen, prøv kjøring med programmet Skånsom vask. Kontroller at oppvaskmaskinen tar inn vann og tømmer. Kontroller også at det ikke forekommer lekkasjer ved tilkoblingene.

⚠ ADVARSEL!

Slå av vanntilførselen når du installerer oppvaskmaskinen!

Støpselet må være trukket ut eller strømtuttet uten spenning under arbeidet!

Transportbeskyttelse for døren

Husk å fjerne transportbeskyttelsen for døren når du pakker ut oppvaskmaskinen.

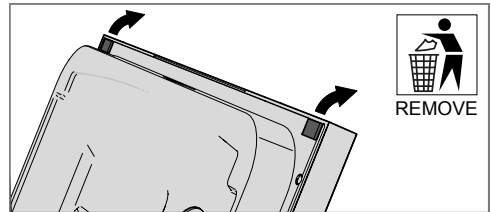

Plasser oppvaskmaskinen

Oppvaskmaskinen er beregnet for innbygging under en benkeplate. Innbyggingsmål fremgår av bildet. Pass på at kantene på gjennomføringshullet er jevne og ikke skader avløps- og inntaksslangen eller strømledningen.

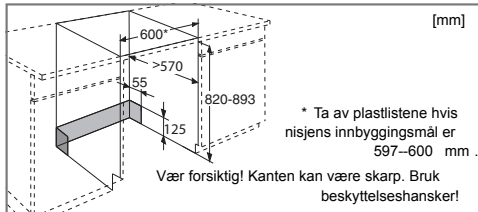

Hvis oppvaskmaskinen er innebygd, må innredningen tåle eventuell kondens fra oppvaskmaskinen.

Monter beskyttelsesfilmen

Monter beskyttelsesfilmen (vedlagt dokumentasjonen) under benkeplaten. Beskyttelsesfilmen har som funksjon å beskytte benkeplaten mot fuktighet.

OBS!

Flaten der beskyttelsesfilmen skal sitte, må være ren og tørr.

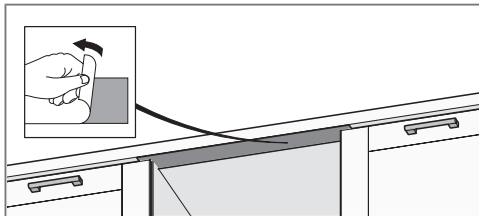

Juster høyden og skyv oppvaskmaskinen på plass

1. Begynn med å måle høyden fra gulvet til underkanten av arbeidsbenken.
2. Mål høyden fra gulvet til oppvaskmaskinens overkant.
3. Juster de fremre føttene ved å vri dem med klokken for å heve eller mot klokken for å senke.

Vipp oppvaskmaskinen en anelse forover og juster den bakre foten ved å stille skruen på forsiden av oppvaskmaskinen. Skru denne med klokken for å senke maskinen, eller mot klokken for å heve denne.

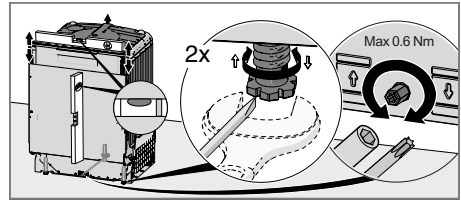

4. Kontroller at det er en luftspalte på minst 3 mm mellom undersiden av arbeidsbenken og overkanten av oppvaskmaskinen.
5. Skyv oppvaskmaskinen på plass.
 - Dra i avløpsslangen og tilkoblingsrøret når oppvaskmaskinen skyves på plass.
 - Kontroller at slangen ikke er klemt eller bøyd, og at det ikke er noe som kan skade slangene.

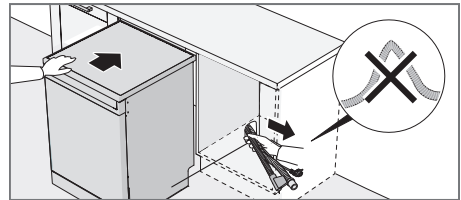

- Kontroller at oppvaskmaskinen installeres slik at døren kan åpnes fritt. Ellers kan du skade dørlåsfunksjonen.
6. Finjuster de fremre føttene (oppvaskmaskinen kan helle maks. 5 mm).

Tilkobling til avløp

Denne oppvaskmaskinen egner seg til installering i en opphøyd innbygging (for å få en arbeidsvennlig høyde). Det betyr at oppvaskmaskinen kan plasseres slik at avløpsslangen munner ut på et lavere nivå enn bunnen på oppvaskmaskinen, for eksempel at den føres direkte til et sluk. Oppvaskmaskinen er utstyrt med en integret beskyttelsesanordning som forhindrer at den tømmes for vann under vaskeprosessen.

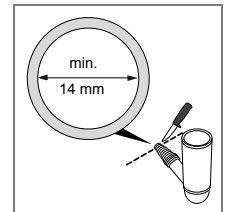
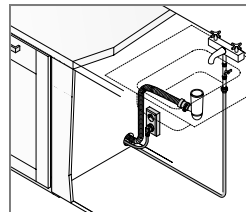

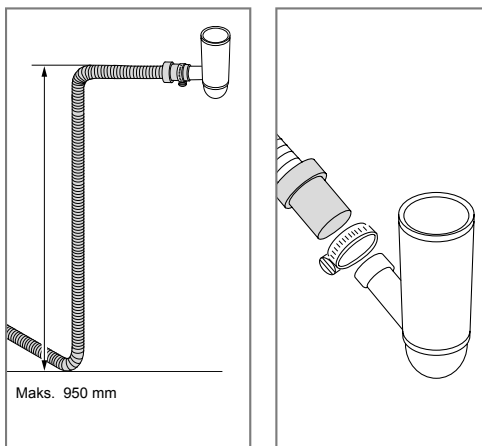

Avløpsslengen kan også føres til en tilkoblingsnippel ved kjøkkenvaskens vannlås. Tilkoblingsnippelens innvendige diameter må være minst 14 mm.

Avløpsslengen kan forlenges med maks. 2,5 m (den totale lengden på avløpsslengen kan ikke overstige 4,5 m). Eventuelle forlengelseskoblinger eller tilkoblingsrør må ha en innvendig diameter på minst 14 mm. Avløpsslengen skal imidlertid helst erstattes av en ny uten skjøt.

Ingen deler av avløpsslengen må være plassert høyere enn 950 mm over oppvaskmaskinens bunn.

Monter avløpsslengen med en slangeklemme. Sørg for at det ikke er knekk på avløpsslengen.

Tilkobling til vann

Bruk bare tilførselsslengen som leveres med oppvaskmaskinen. Bruk ikke gamle eller andre løse slanger.

Det må være en stoppekran på tilførsledningen. Stoppekranen skal plasseres lett tilgjengelig, slik at du kan stenge av vannet hvis oppvaskmaskinen må flyttes.

Når installasjonen er ferdig, åpner du stoppekranen og lar trykket stå på en stund. Kontroller at alle tilkoblinger er tette.

Tilkobling til kaldt vann

Koble oppvaskmaskinen til kaldt vann hvis boligen varmes opp med olje, strøm eller gass.

Tilkobling til varmt vann

Koble oppvaskmaskinen til varmt vann (maks. 70 °C) hvis boligen varmes opp via energieffektiv varmtvannsbereder fra for eksempel fjernvarme, solcellepaneler eller bergvarme. Ved å velge varmtvannstilkobling sparer du oppvasketid og reduserer oppvaskmaskinens strømforbruk.

OBS!

Overskrid ikke tillatt temperatur på det innkommende vannet. Noe kjøkkenutstyr kan være av materialer som ikke tåler sterk varme. Se Sart oppvask i kapittel Sett inn oppvasken.

Tilkobling til el

Du finner informasjon om den elektriske tilkoblingen på typeskiltet. Disse opplysningene må stemme overens med dataene for strømmnettet.

Oppvaskmaskinen må kobles til et jordet strømuttak.

Vegguttaket for strømtilkobling skal være plassert i passende avstand fra oppvaskmaskinen, slik at det er lett tilgjengelig etter at oppvaskmaskinen er installert. Ikke bruk skjøteledning!

OBS!

Utskifting av strømkabel og reparasjon og vedlikehold som berører sikkerhet eller ytelse, skal utføres av produsentens serviceforbindelse eller en annen med lignende fagkunnskap.

Skru fast oppvaskmaskinen

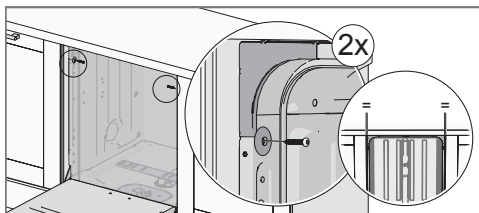

Kontroller etter festing at de fremre føttene ligger an mot gulvet.

Skru fast oppvaskmaskinen med to ekstra skruer

Ved en luftspalte på mer enn 3 mm mellom arbeidsbenkens underside og oppvaskmaskinens øvre kant bør oppvaskmaskinen skrues fast med to ekstra skruer.

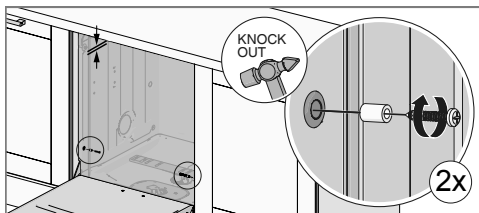

Oppvaskmaskinens sparkeplate

Oppvaskmaskinen leveres med en sparkeplate. Denne kan justeres i høyden alt etter hvilken nisjehøyde og sokkeldybde

du har. Tabellen viser hvilken høyde på sparkeplaten du skal bruke.

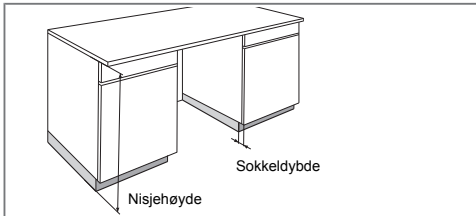

Nisjehøyde (mm)	Sokkeldybde (mm)				
	50	60	70	80	90<
820	-	-	-	-	90
830	-	-	90	90	100
840	90	90	100	100	110
850	100	100	110	110	120
860	110	110	120	120	120
870 <	120	120	120	120	120

Lag et snitt med en skarp kniv i ønsket høyde på sparkeplaten frem- og baksida. Bryt deretter forsiktig for å få riktig høyde.

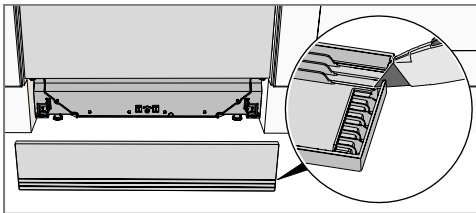

Monter sparkeplaten

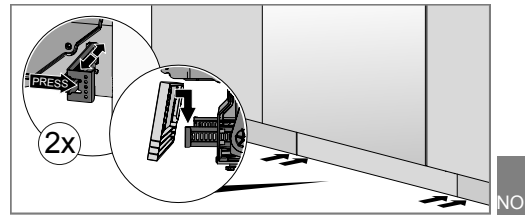

Monter lydisoleringen (kun enkelte modeller)

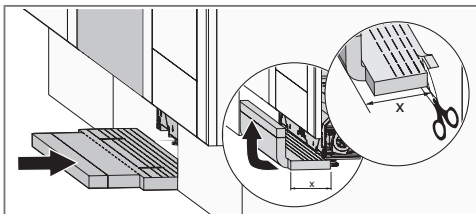

Service

Les kapittel Feilsøking før du tar kontakt med service. Ved kontakt oppgir du informasjonen på merkeplaten. Noter deg type (1) og serienummeret (2).

Cylinda service 0771-25 25 00.

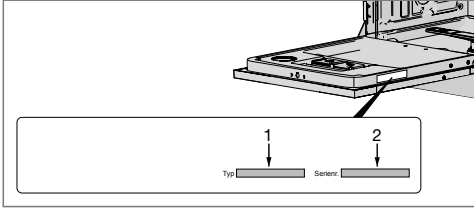

Informasjon for testinstitutt

Bestill informasjon for testinstitutt via e-post dishwashers@appliance-development.com.

Ved forespørsel må du oppgi informasjonen på merkeplaten. Noter deg artikkelnummeret (1) og serienummeret (2).

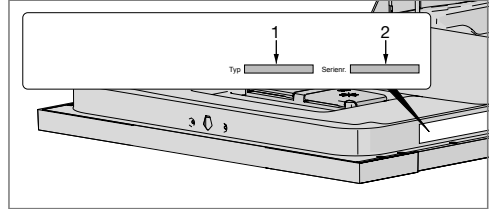

Teknisk informasjon

Informasjon om energimerking

Informasjonsblad, i henhold til Kommissjonens delegerede forordning (EU) nr. 1059/2010

Cylinda

Modellangivelse:	SV-DISKEN 3T
Antall standardkupper:	16 ¹⁾
Energieffektivitetsklasse:	A+++
Årlig energiforbruk (AE _C):	245 kWh per år ²⁾
Energiforbruk i en standard oppvasksyklus(E _i):	0,86 kWh
Effektforbruk	
Av-stilling (P _o):	0,49 W
Standby-stilling (P _i):	0,49 W
Årlig vannforbruk (AW _C):	2660 liter per år ³⁾
Tørkeeffektivitetsklasse:	A ⁴⁾
Standardprogram:	Økovask ⁵⁾ , tilvalg Automatisk døråpning
Programtid for standardoppvasksyklusen:	180 minutter
Standby-stillingens varighet (T _i):	Ubegrenset
Lydnivå:	44 dB(A) re 1 pW
Konstruksjon:	Innbyggingsprodukt

1) Ifølge standard, EN 50242.

2) Basert på 280 standardoppvasksykluser ved kaldtvannstilkobling og forbruk i henhold til energisparemodus. Det faktiske energiforbruket avhenger av hvordan maskinen brukes.

3) Basert på 280 standardoppvasksykluser. Det faktiske vannforbruket avhenger av hvordan maskinen brukes.

4) På en skala fra G (minst effektiv) til A (mest effektiv).

5) Dette oppvaskprogrammet er den standardoppvasksyklusen som informasjonen for energimerkingen bygger på, er beregnet på oppvask av normalt skitten oppvask og er det mest effektive programmet når det gjelder kombinert energi- og vannforbruk.

Tekniske spesifikasjoner

Høyde:	817-890 mm
Bredde:	596 mm
Dybde:	577 mm
Vekt:	35 kg ¹⁾
Vanntrykk:	0,03–1,0 MPa
Elektrisk tilkobling:	Se typeskilt
Tilkoblingseffekt:	Se typeskilt

1) Vekten kan variere på grunn av ulike spesifikasjoner.

NO

Service: Kontakt butikken der du kjøpte produktet så de kan henvise deg til lokal service

Oppgi: Produkttype, Serienummer, Kjøpsdato, Problembeskrivelse, Navn og adresse, Telefonnummer

DK

Service: Kontakt butikken hvor købet blev foretaget og få info om service kontakt

Nødvendig information: Model navn, Serienummer (står på typeskiltet), Kjøpsdato, Beskrivelse af problemet, Navn og adresse, Telefonnummer

FI

Huolto: Ota yhteyttä myymälään, josta ostit tuotteen, niin saat lisätietoja lähimmästä huoltoilikkeestä

Tarvittavat tiedot: Mallinnumero, Sarjanumero, Ostopäivä, Ongelman kuvaus, Nimi ja osoite, Puhelinnumero

SE

Service: Vi har service i hela Sverige. Besök www.cylinda.se
Ring 0771-25 25 00
(endast lokaltaxa)

Uppge: Maskintyp, serienummer, inköpsdatum, problembeskrivning, namn och adress, ditt telefonnummer

Kontakta oss:
www.cylinda.se

UK

Service: Nationwide service in Sweden
Visit www.cylinda.se
Call 0771-25 25 00

Declare: Model code, Serial number, Purchase date, Problem description, Name and address, Phone number

Contact us:
www.cylinda.se

Cylinda
är efter är