

BRUKSANVISNING

Oppvaskmaskin

NO

DFI4448B/1

Innhold

| | | | |
|---|-----------|---|-----------|
| Din oppvaskmaskin | 3 | Hvis du vil avbryte eller bytte program | 20 |
| Velkommen til vår voksende ASKO-familie! | 3 | Hvis du vil fylle mer i oppvaskmaskinen | 20 |
| Sikkerhetsinstruksjoner | 4 | Hvis oppvaskmaskinen slås av ved strømbrudd | 20 |
| Aktivere barnesikring (Kid Safe™) | 5 | Etter avsluttet program | 20 |
| Installasjon | 5 | Slik får du optimalt tørkeresultat | 20 |
| Vinteroppbevaring/transport | 5 | Ta ut av oppvaskmaskinen | 20 |
| Overfyllingsvern | 5 | Programtabell | 21 |
| Emballasje | 5 | Innstillinger | 22 |
| Avhenging | 5 | Åpne oppvaskmaskinen Innstillingsmeny | 22 |
| Før du vasker opp for første gang | 6 | Vedlikehold og rengjøring | 25 |
| 1. Vannets hardhet | 6 | Fyll glansemiddel | 25 |
| 2. Grunninnstillinger | 7 | Etterfyll salt | 25 |
| Ta oppvasken på en mer miljøvennlig måte | 9 | Rengjør siler | 26 |
| Oppvaskmaskinen sparer energi og vann | 9 | Rengjør spylearmen | 27 |
| Sett inn oppvasken | 10 | Rengjør inn- og utsiden av oppvaskmaskinen | 28 |
| Sart oppvask | 10 | Løse problemer med stopp | 28 |
| Lastingen påvirker resultatet | 10 | Feilsøking | 31 |
| Oppvaskmaskinens kurver | 10 | Installasjon | 36 |
| Toppkurv | 11 | Sikkerhetsinstruksjoner | 36 |
| Overkurven | 12 | Plassering | 36 |
| Underkurv | 13 | Tilkobling til avløp | 37 |
| Bestikkurv | 15 | Tilkobling til vann | 37 |
| Bruke oppvaskmaskinen | 16 | Tilkobling til el | 37 |
| Doser maskinoppvaskmiddel | 16 | Service | 39 |
| Hovedstrømbryteren | 17 | Informasjon om produktet | 39 |
| Velg program | 17 | Ta kontakt med service | 39 |
| Velg programmodus | 18 | Tekniske data og energimerking | 40 |
| Velg tilleggsvalg | 18 | Tekniske spesifikasjoner | 40 |
| Starte oppvaskmaskinen | 19 | Informasjon for forbrukere | 40 |
| Gjenværende tid | 19 | Informasjon for testinstitutt | 40 |
| Lysindikering (Status Light™) | 19 | Egne notater | 41 |

Velkommen til vår voksende ASKO-familie!

Vi er stolte over produktene våre. Med dem vil vi bidra til en bedre verden – og med livskvalitet for deg, dine nære og kjære. Vi håper at dette produktet vil et nyttig og pålitelig hjelpemiddel i mange år fremover.

Les gjerne bruksanvisningen før bruk. Der finner du generelle tips, informasjon om innstillinger og tilpasninger som kan gjøres, samt hvordan du vedlikeholder produktet på beste måte.

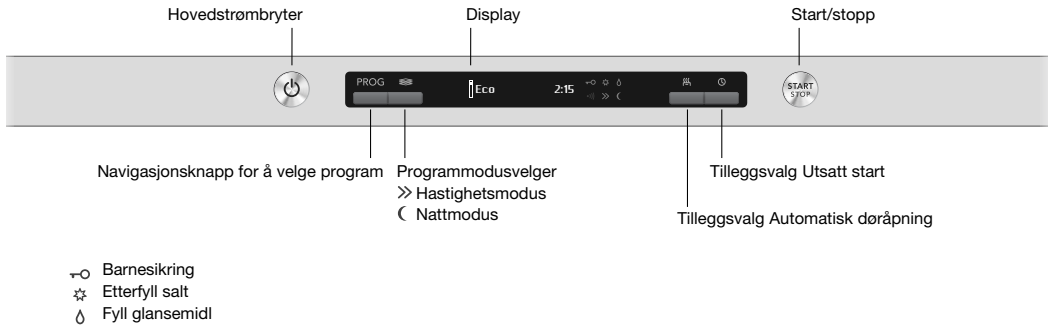

Installer oppvaskmaskinen, se kapittel Installasjon. For å komme i gang etter dette, åpner du døren og trykker på hovedstrømbryteren.

"Welcome to your ASKO. First time set-up." vises i displayet første gang du slår på oppvaskmaskinen. Det er viktig at du velger riktige innstillinger for å oppnå et godt vaskeresultat. Se side 6.

Sikkerhetsinstrukser

- Les og ta vare på bruksanvisningen!
- Antall standardkuverter: 14
- Ikke bruk oppvaskmaskinen til noe annet enn det som angis i denne bruksanvisningen.
- Ikke belast døren til oppvaskmaskinen eller oppvaskkurvene med noe annet enn oppvask.
- La ikke døren til oppvaskmaskinen stå i åpen stilling, da blir den en snublefare.
- Bruk kun maskinoppvaskmiddel!
- Denne maskinen kan brukes av barn fra 8 år og personer med nedsatt fysisk evne, nedsatt mental evne, åndsfravær eller mangel på erfaring og kunnskap. Disse personene må ha tilsyn ved bruk av maskinen eller få anvisninger om hvordan maskinen skal brukes og forstå de risikoer som kan forekomme. Rengjøring av maskinen må ikke utføres av barn uten tilsyn.
- Skadet nettkabel må bare skiftes ut av kvalifisert fagpersonell.
- Oppvaskmaskinen må kun brukes i husholdninger til å vaske opp husholdningsartikler. All annen bruk er forbudt.
- Plasser aldri oppvask med løsemiddelrester i oppvaskmaskinen, på grunn av eksplosjonsfaren. Oppvask som inneholder aske, voks og smørefett må heller ikke vaskes i oppvaskmaskinen.
- Barn må holdes under oppsikt. Ikke la barn bruke eller leke med oppvaskmaskinen. Vær spesielt oppmerksom når døren er åpen. Det kan finnes rester etter oppvaskmiddel. Når du har fylt på oppvaskmiddel, må oppvaskmaskinen alltid startes umiddelbart.

ADVARSEL!

Kniver og andre spisse gjenstander må legges horisontalt i oppvaskmaskinens tilpassede kurver.

ADVARSEL!

Pass på barna - maskinoppvaskmiddel er etsende!

↔ Aktivere barnesikring (Kid Safe™)

For å hindre at barn kan starte oppvaskmaskinen kan du aktivere en barnesikring (knappelås). Se kapittel Innstillinger.

Installasjon

Se kapittelet Installasjon.

Vinteroppbevaring/transport

Oppbevar oppvaskmaskinen frostfritt, og unngå lange transporter i sterk kulde. Transporter oppvaskmaskinen stående eller liggende på ryggen.

Overflyllingsvern

Overflyllingsvernet starter utpumping og stenger vanninntaket hvis oppvaskmaskinens vannivå overstiger det normale. Hvis vernet utløses, vises F54 i displayet. Steng vanntilførselen, og ta kontakt med nærmeste servicesenter.

Emballasje

Emballasjen beskytter produktet under transport. Materialet i emballasjen er resirkulerbart. Kildesorter emballasjen for å bidra til redusert råvareforbruk og avfall. Forhandleren kan ta imot emballasjen for resirkulering eller informere om nærmeste gjenvinningsstasjon. Emballasjen består av:

- Bølgepapp av opptil 100 % resirkulert materiale.
- Ekspandert polystyren (EPS) uten tilsetning av klor og fluor.
- Lekter av ubehandlet tre.
- Beskyttelsesplast av polyeten (PE).

Avhending

Oppvaskmaskinen er produsert og merket med tanke på gjenvinning.

Når oppvaskmaskinen er utbrukt og skal avhendes, må den settes helt ut av funksjon. Dra ut kontakten og klipp ledningen så kort som mulig.

Kontakt kommunen for å få informasjon om hvor oppvaskmaskinen skal gjenvinnes på riktig måte.

Før du vasker opp for første gang

1. Vannets hardhet

For at du skal få et godt oppvaskresultat må oppvaskmaskinen ha mykt vann (vann med lavt kalkinnhold). Hardt vann forårsaker hvitt belegg på oppvasken og i oppvaskmaskinen.

Kontrollere hardhetsgraden til vannet

Vannets hardhet angis i tyske hardhetsgrader (°dH) eller franske hardhetsgrader (°fH).

Innkommende vann med en hardhetsgrad over 6°dH (9°fH) må avherdes. Dette gjøres automatisk ved hjelp av den innebygde avherderen. For at avherderen skal fungere optimalt, må innstillingen tilpasses hardhetsgraden til det innkommende vannet. Når du har stilt inn avkalkingsanlegget, doserer du maskinoppvask- og glansmiddel som om du har bløtt vann.

Kontakt det lokale vannverket for å få informasjon om vannets hardhetsgrad.

Merk deg vannets hardhetsgrad: _____

| Tyske hardhetsgrader | Franske hardhetsgrader | Anbefalt innstilling |
|----------------------|------------------------|----------------------|
| 0-5°dH | 0-9°fH | 0 |
| 6-8°dH | 10-14°fH | 1 |
| 9-11°dH | 15-20°fH | 2 |
| 12-14°dH | 21-25°fH | 3 |
| 15-19°dH | 26-34°fH | 4 |
| 22-24°dH | 35-43°fH | 5 |
| 25-29°dH | 44-52°fH | 6 |
| 30-39°dH | 53-70°fH | 7 |
| 40-49°dH | 71-88°fH | 8 |
| 50°dH | 89°fH | 9 |

Hvis vannets hardhetsgrad overstiger 50 °dH (89 °fH), bør det kobles til en ekstern avherder.

Økt forbruk ved regenerering

Oppvaskmaskinens innebygde avkalkingsanlegg regenereres regelmessig for at funksjonen skal opprettholdes. Ved regenerering forlenges oppvaskprogrammet samtidig som energi- og vannforbruket øker. Hvor ofte oppvaskmaskinens avkalkingsanlegg regenereres, avhenger av hvilken innstilling som er valgt.

Eksempel: Hvis programmet Eco kjøres med en vannhardhet på 14 °dH (57 °fH), regenereres avkalkingsanlegget med regelmessig intervall (etter 6 oppvasksykluser), energiforbruket øker med 0,015 kWh og vannforbruket øker med 2,3 liter, samtidig som programtiden forlenges med 3 minutter. Regenereringen skjer under programmets hovedvask.

ADVARSEL!

Hardt vann gir et hvitt belegg på redskapene og i oppvaskmaskinen. Det er derfor viktig at du velger riktig innstilling av avherderen! Se Vannhardhet.

Kjør aldri oppvaskmaskinen med tom saltbeholder hvis det innkommende vannet har en hardhetsgrad over 6 °dH (9 °fH).

Før du vasker opp for første gang

2. Grunninnstillinger

Åpne døren, og trykk på hovedstrømbryteren.

"**Welcome to your ASKO. First time set-up.**" vises i displayet. Det er viktig at du velger riktige innstillinger for å oppnå et godt vaskeresultat.

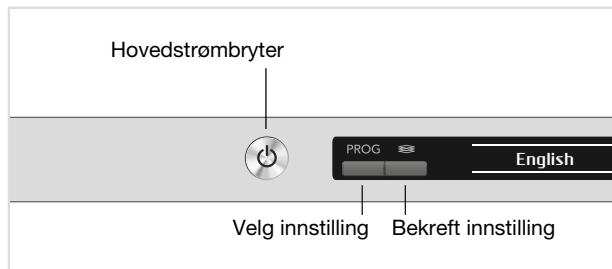

Innstillinger

1. Språk

Velg språket som skal vises i displayet.

2. Angi nivå for glansmiddel 0/1/2/3/4/5/TAB

Tørkingen går raskere og får et bedre resultat hvis man bruker glansmiddel. Du får også et finere resultat med klar og flekkfri oppvask.

Velg dosering av glansmiddel. Doseringen av glansmiddel kan stilles inn fra 0 (Av) til 5 (Høy dosering).

Ved bruk av kombi-oppvaskmiddel som inneholder glansmiddel, kan du aktivere innstillingen TAB. Les mer om kombi-oppvaskmiddel i kapittel Bruke oppvaskmaskinen.

Forhåndsvalgt fra fabrikk: 5

Ø Fyll glansmiddel

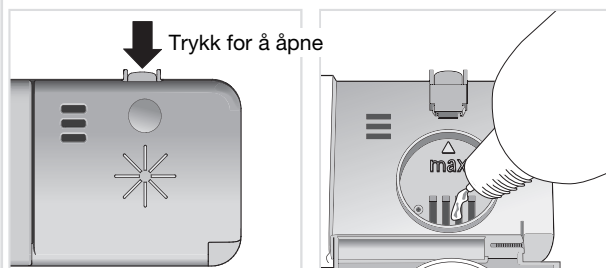

1. Åpne lokket til glansmiddelbeholder.
2. Etterfyll forsiktig med glansmiddel til nivået som er markert med **max**.
3. Tørk bort eventuelt overflødig glansmiddel rundt beholderen.
4. Lukk lokket skikkelig.

Før du vasker opp for første gang

3. Angi vannhardhet 0/1/2/3/4/5/6/7/8/9

Innstilling av avherderen. Velg innstilling ut fra hardhetsgraden til det innkommende vannet. Det er viktig at innstillingen er riktig!

Glem ikke å fylle salt i saltbeholderen etter at du har stilt inn avkalkingsanlegget på 1 - 9.

Ved innkommende vann med en hardhetsgrad under 6°dH (9°fH), velger du 0. Avkalkingsanlegget deaktiveres, og du trenger ikke fylle på salt.

Forhåndsvalgt fra fabrikk: 4

✳ Etterfyll salt

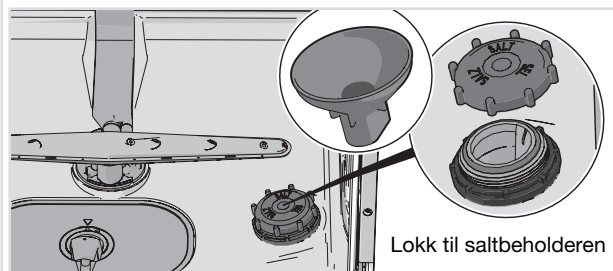

1. Skru løs lokket til saltbeholderen.
2. Sett trakten, som følger med oppvaskmaskinen, i påfyllingshullet til beholderen. Hell først i ca. 1 l vann.
3. Fyll deretter på så mye salt (maks. 1,0 kg) at beholderen blir full. Bruk grovt salt eller spesialsalt for oppvaskmaskiner.
4. Tørk bort overflødig salt, slik at lokket kan skrues skikkelig fast.

For å unngå å risikere rustflekker må du starte oppvaskprogrammet med en gang når du har fylt på salt.

For å endre valgte innstillinger, se kapittel Innstillinger.

Ta oppvasken på en mer miljøvennlig måte

Oppvaskmaskinen sparer energi og vann

Når du vasker opp i en oppvaskmaskin for husholdninger, brukes det vanligvis mindre energi og vann enn ved oppvask for hånd.

Ikke skyll under rennende vann

Skyll ikke av oppvasken under rennende vann, da det fører til økt energi- og vannforbruk. Skrap bare av større matrester før du laster oppvaskmaskinen.

Velg miljøvennlig oppvaskmiddel

Les miljødeklarasjonene på emballasjen!

Overdosering av oppvaskmiddel, glansmiddel og salt kan gi dårlig oppvaskresultat og er dessuten en ekstra belastning for miljøet.

Vask opp med fullastet oppvaskmaskin

Spar energi og vann ved å vente med oppvasken til oppvaskmaskinen er fullastet (se antall standardkopper). Bruk programmet Skyll og hold til å skylle oppvasken hvis du får problemer med lukt.

Vask ved lavere temperatur

Er oppvasken bare lett skitten, kan du velge et program med lav temperatur.

Velg oppvaskprogram – Eco

Dette programmet egner seg til å vaske opp normalt skitten oppvask og er det mest effektive programmet når det gjelder kombinert energi- og vannforbruk. Programmet brukes til å vurdere overholdelse av EUs økodesignlovgivning.

Oppvaskprogrammet er utviklet for å vaske opp effektivt med så lavt energi- og vannforbruk som mulig. Programmet vasker opp ved lav temperatur over lang tid.

Velg tilvalg – Automatisk døråpning

Du får et kortere oppvaskprogram og et bedre tørkeresultat hvis du bruker tilvalget Automatisk døråpning, som automatisk åpner døren til oppvaskmaskinen. Vent til oppvaskmaskinen angir at programmet er ferdig og til redskapene har kjølt seg ned før du tar dem ut.

Koble til kaldt vann

Koble oppvaskmaskinen til kaldt vann hvis boligen varmes opp med olje, strøm eller gass.

Tilkobling til varmt vann

Koble oppvaskmaskinen til varmt vann (maks. 70 °C) hvis boligen varmes opp via energieffektiv varmtvannsbereider fra for eksempel fjernvarme, solcellepaneler eller bergvarme. Ved å velge varmtvannstilkobling sparer du oppvasktid og reduserer oppvaskmaskinens strømforbruk.

OBS!

Overskrid ikke tillatt temperatur på det innkommende vannet. Noe kjøkkenutstyr kan være av materialer som ikke tåler sterk varme.

Sett inn oppvasken

Sart oppvask

Ikke alt utstyr tåler å vaskes i oppvaskmaskin. Dette kan skyldes flere forhold. Visse materialer tåler ikke sterk varme, andre kan skades av maskinoppvaskmiddelet.

Vær forsiktig med for eksempel håndlagde redskaper, ømtålig dekor, krystall/glass, sølv, kopper, tinn, aluminium, tre og plast. Se etter merkingen «Tåler maskinoppvask».

Sart dekor

Porselen med dekor som er plassert oppå glasuren (overflaten føles da ru) bør ikke maskinoppvaskes.

Krystall/glass

Tørkingen går raskere og får et bedre resultat hvis man bruker glansmiddel. Du får også et finere resultat med klar og flekkfri oppvask.

Håndmalte kunstglass og antikke og svært ømtålige gjenstander bør ikke vaskes i oppvaskmaskinen.

Sølv

Gjenstander av sølv og rustfritt bør ikke komme i berøring av hverandre, fordi sølvet da kan misfarges.

Aluminium

Aluminium kan bli matt av maskinoppvask. Aluminiumskjeler av god kvalitet kan imidlertid vaskes i maskin, selv om de da taper litt av glansen.

Bestikk med limte håndtak

Visse typer lim tåler ikke maskinoppvask. Håndtakene kan i så fall løsne.

Lastingen påvirker resultatet

Vær nøye med hvordan du laster oppvasken for å få det beste oppvask- og tørkeresultatet til et så lavt energi- og vannforbruk som mulig. Gi oppvaskmaskinen de beste forutsetningene for å komme til og vaske og tørke alle overflater på en optimal måte.

- Snu alle skitne flater innover og nedover!
- Oppvasken skal ikke ligge i eller oppå hverandre.
- Sett gjenstander med fordypninger, for eksempel kopper, slik at skyllevannet kan renne av. Dette er også viktig for gjenstander av plast.
- Pass på så det ikke faller små gjenstander gjennom oppvaskkurven. Legg dem i den øverste kurven.

OBS!

Kontroller at spylearmene kan bevege seg fritt.

Oppvaskmaskinens kurver

Oppvaskmaskinen er utstyrt med toppkurv, overkurv og underkurv.

Kurvene kan se annerledes ut alt etter oppvaskmaskinens utførelse.

Toppkurv

Toppkurven har plass for bestikk, sleiver, visper, serveringsbestikk og lignende.

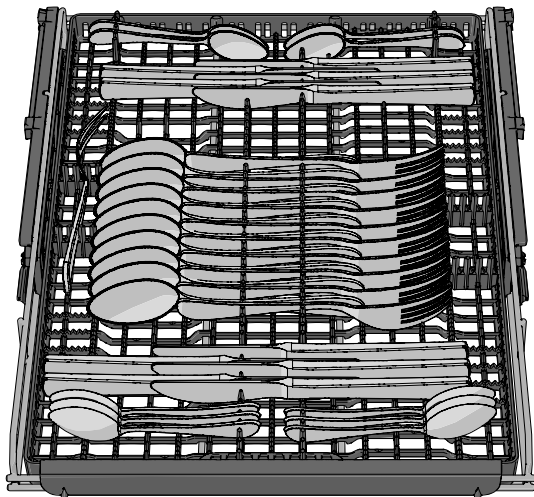

Heving av toppkurv

1. Dra ut toppkurven.
2. Dra de to låsehåndtakene på hver side fremover for å heve toppkurven.

Senking av toppkurv

1. Sørg for at overkurven er senket til laveste posisjon.
2. Dra ut toppkurven.
3. Dra de to låsehåndtakene på hver side ned og bakover for å senke toppkurven.

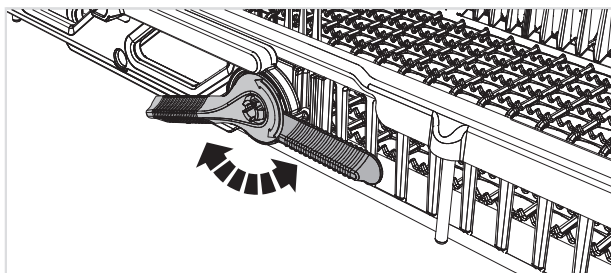

Sett inn oppvasken

Overkurven

Sett glass, kopper, skåler, asjetter og fat i overkurven. Snu alle skitne flater innover og nedover! Vinglass settes i vinglasshyllen, og kniver legges i knivstativet til høyre.

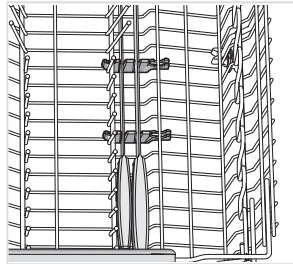
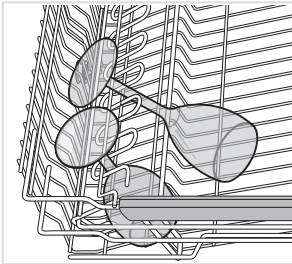
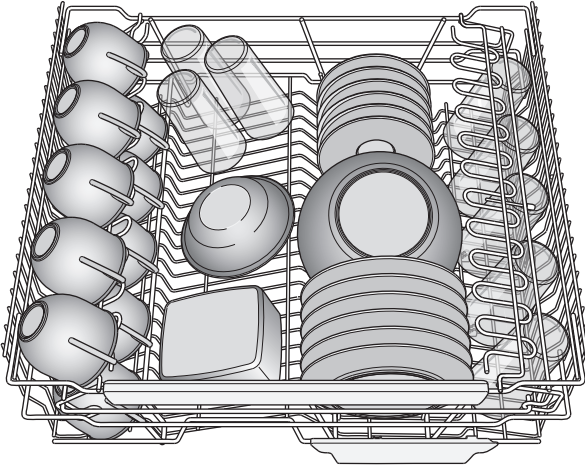

Heving av overkurv

1. Trekk ut overkurven.
2. Ta tak i sidene på overkurven med begge hendene og løft den opp.

Senking av overkurv

1. Trekk ut overkurven.
2. Trekk ut de to låsehåndtakene på hver side for å senke overkurven.

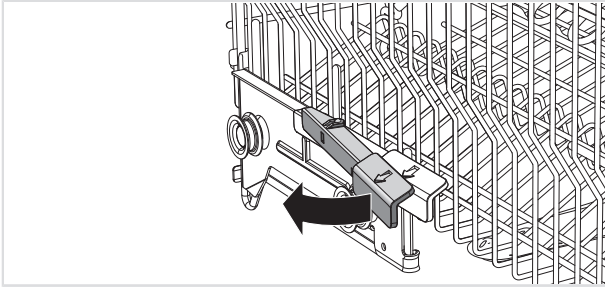

⚠ ADVARSEL!

Kniver og andre spisse gjenstander må legges horisontalt i oppvaskmaskinens tilpassede kurver.

Underkurv

Plasser tallerkener, asjetter, serveringsfat og gryter i underkurven.

Legg gryter og kasseroller i bakerste, høyre del av underkurven. Det gir best mulig utnyttelse av oppvaskeffekten fra det bakre av de to spraymunnstykkene (WideSpray™), som er beregnet for denne typen oppvask.

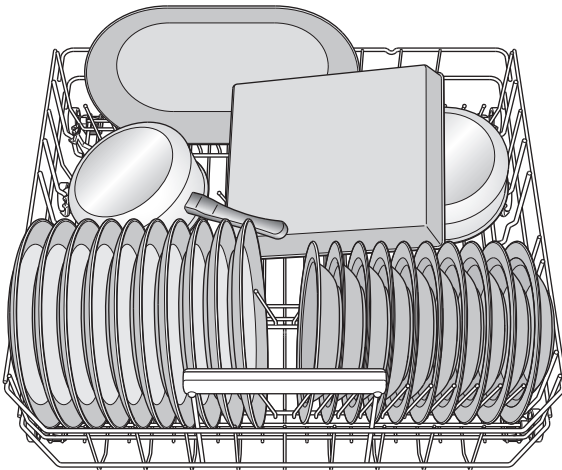

Foldbare pinner

Fell ned de nedfellbare pinnene (tallerkenstøttene) ved oppvask av kasseroller. Frigjør de nedfellbare pinnene ved å trykke festet inn før du justerer posisjonen.

Sett inn oppvasken

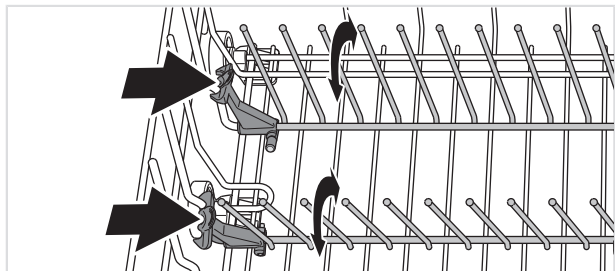

Vaske opp store tallerkener

Du kan tilpasse underkurven til tallerkener med en større diameter enn 25 cm ved å flytte pinnene og festene og dermed utvide avstanden mellom pinneradene.

Tilbehør

Kjøp en vinglasshylling med plass til seks høye ¹⁾ vinglass. Vinglasshyllingen er utviklet for å gi et optimalt vaske- og tørkeresultat av høye vinglass. Vinglasshyllingen plasseres i bakre del av underkurven. Tilbehøret kan kjøpes der du kjøpte oppvaskmaskinen.

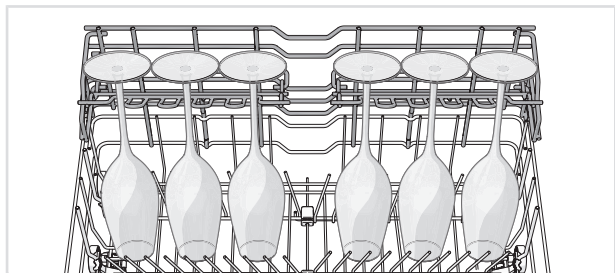

¹⁾ Høyde: maks. 25 cm, Diameter: maks. 7,5 cm

Bestikkurv

Tilbehør

Kjøp en bestikkurv. Bestikkurven plasseres i underkurven. Tilbehøret kan kjøpes der du kjøpte oppvaskmaskinen.

Bestikkurven har en nedfellbar luke i midten for småting eller smale skaft, for eksempel elektriske visper.

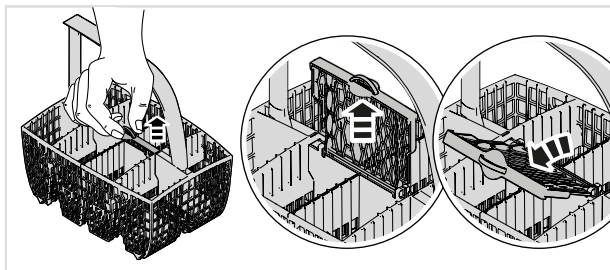

Tilbehør

Kjøp en ekstra bestikkurv. Den ekstra bestikkurven er fleksibel og kan, om den demonteres, henges på underkurven eller monteres på den store bestikkurven for å gi en ekstra stor bestikkurv. Tilbehøret kan kjøpes der du kjøpte oppvaskmaskinen.

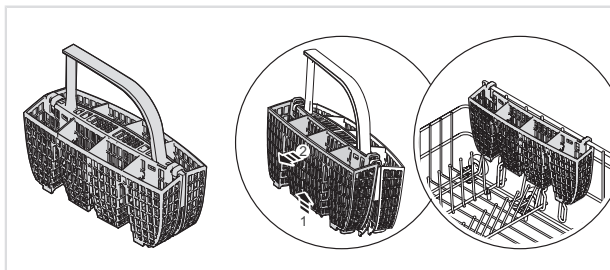

Bruke oppvaskmaskinen

Doser maskinoppvaskmiddel

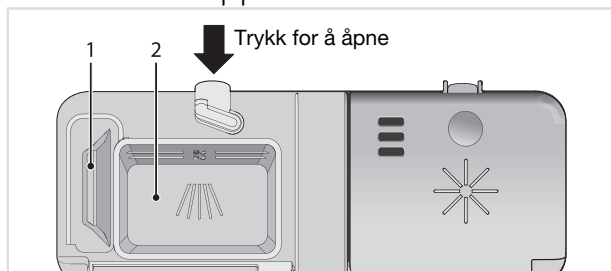

1. Kammer til forvaskemiddel
2. Kammer til hovedvaskemiddel

Maskinoppvaskmiddel skal doseres etter vannets hardhetsgrad.

Følg doseringsanvisningene på pakken med maskinoppvaskmiddel. Oppvaskmaskinen er utstyrt med et avkalkingsanlegg, doser derfor som om du har bløtt vann.

Overdosering av maskinoppvaskmiddel kan forringe oppvaskresultatet og utgjør dessuten en ekstra belastning for miljøet.

Oppvaskmiddelkammeret skal være tørt når du doserer oppvaskmiddel. Det har et rom for forvask og et for hovedvask. Hvis det brukes pulver eller flytende maskinoppvaskmiddel, doserer du en mindre del av oppvaskmiddelet i kammeret for forvask. Ta kontakt med produsenten av oppvaskmiddelet hvis du har spørsmål om oppvaskmidler.

OBS!

Bruk kun maskinoppvaskmiddel! Håndvaskemiddel må ikke brukes, fordi skumdanningen hindrer oppvaskmaskinens arbeid.

Oppvasktabletter

Del tablettene i to hvis det er vanskelig å stenge doseringskammeret. Hvis lokket er spent og ikke kan åpnes på riktig måte, er det fare for at maskinoppvaskmiddelet doseres feil.

OBS!

Oppvasktabletter anbefales ikke i korte programmer (under 75 minutter). Bruk da i stedet pulver- eller flytende maskinoppvaskmiddel.

Kombi-oppvaskmiddel

På markedet finnes det mange ulike typer kombi-oppvaskmidler. Les anvisningene for disse produktene nøye.

Ved bruk av kombi-oppvaskmiddel som inneholder glansmiddel, kan du aktivere innstillingen TAB. Vær klar over at du må fylle salt i saltbeholderen.

OBS!

Et optimalt oppvask- og tørkeresultat får du ved å bruke vanlig maskinoppvaskmiddel sammen med separat dosering av glansmiddel og salt.

Bruke oppvaskmaskinen

Åpne døren, og trykk på hovedstrømbryteren.

Starte oppvaskmaskinen

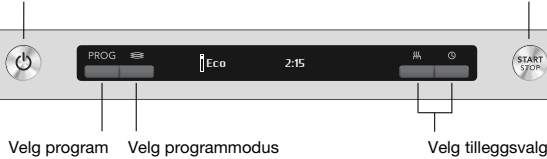

Hovedstrømbryteren

Åpne døren, og trykk på hovedstrømbryteren. Åpne også vannkranen hvis den er stengt.

Velg program

Eco er alltid forhåndsvalgt. For å velge et annet program trykker du på navigasjonsknappen PROG til ønsket program vises i displayet.

Velg program ut fra type oppvask og hvor skitten den er.

Eco Eco

Dette programmet egner seg til å vaske opp normalt skitten oppvask og er det mest effektive programmet når det gjelder kombinert energi- og vannforbruk. Programmet brukes til å vurdere overholdelse av EUs økodesignlovgivning.

Les mer om hvordan du kan ta oppvasken på en mer miljøvennlig måte i kapittel Ta oppvasken på en mer miljøvennlig måte.

Aut Auto

Oppvaskmaskinen registrerer hvor skitten oppvasken er, og tilpasser vannforbruk og temperatur etter det. Ved nyinstallasjon må programmet kjøres fem ganger før det har tilpasset seg helt og gir beste resultat.

Tidsprogram

Programmet tilpasser seg til angitt varighet eller sluttid. Med dette programmet er det viktig å velge tid etter hvor skitten oppvasken er.

| | |
|-----------|-------------------------|
| 0:15-0:45 | Lett skitten oppvask |
| 1:00-1:30 | Normalt skitten oppvask |
| 2:00-2:30 | Svært skitten oppvask |

Trykk på tilvalgsknappen  for å stille inn ønsket programtid.

Skyll og hold

Til skylling av oppvasken mens du venter på at oppvaskmaskinen skal bli full.

Bruke oppvaskmaskinen

Hyg Hygiene

Dette programmet er ideelt å bruke når det stilles ekstra høye hygienekrav, for eksempel for tåteflasker og skjærebrett. Temperaturen er høy både i hovedoppvasken og i den siste skyllingen.



Hurtig

Et raskt og effektivt hverdagsprogram for lett inntørkede matrester. (Programmet er ikke beregnet for fastbrent mat, for eksempel gratengformer.)



Intensiv

Et program med høy temperatur som løser fett på svært skitten oppvask, f.eks. kasseroller, gryter og gratengformer. Hvis oppvaskmaskinen ikke fylles med slik oppvask, kan du fylle på med tallerkener osv.



Velg programmodus

Når du skal velge en programmodus, trykker du på programmodusvelgeren til ønsket modus vises i displayet. Hvilke programmoduser du kan velge, varierer mellom de ulike programmene.

>> Hastighetsmodus

Programtiden forkortes, men oppvaskmaskinen bruker mer energi.



Nattmodus

Lavere lydnivå for oppvaskprogrammet. Programtiden forlenges.

Velg tilleggvalg

Når du skal velge et tillegg, trykker du på tilvalgsknappen til tilvalget vises i displayet. Hvilke tillegg du kan velge, varierer mellom de ulike programmene.



Automatisk døråpning²⁾

Døren til oppvaskmaskinen åpnes automatisk, noe som reduserer programtiden og gir bedre tørkeresultat. Vent til oppvaskmaskinen angir at programmet er ferdig og til redskapene har kjølt seg ned før du tar dem ut.

Tørketiden for tilvalget Automatisk døråpning varierer mellom ulike programmer.

OBS!

For å oppnå det beste tørkeresultatet bør du ikke lukke døren før tørkefasen er avsluttet og maskinen automatisk slår seg av.



ADVARSEL!

Oppvaskmaskinens dør må ikke blokkeres eller lukkes når den åpnes automatisk. Det kan skade dørlåsfunksjonen. Vent minst 5 minutter før du lukker døren.

²⁾ Tilvalget Automatisk døråpning er forhåndsvalgt fra fabrikk for enkelte programmer.

Utsatt start

Hvis du velger Utsatt start, vil oppvaskmaskinen starte 1–24 timer etter at du har trykket på knappen Start/Stop og lukket døren.

1. Trykk en gang på knappen for å aktivere Utsatt start. Trykk flere ganger eller hold knappen inne for å stille inn ønsket antall timer.
2. Trykk på Start/Stop, og lukk døren. Tiden teller ned, og oppvaskmaskinen starter etter den valgte utsettelsen.

Hvis du vil avbryte tilvalget Utsatt start, kan du åpne døren og holde Start/Stop inne i tre sekunder.

START **STOP** Starte oppvaskmaskinen

Trykk på Start/Stop til displayet viser "Program startet". Dette angir at oppvaskmaskinen er klar til å starte. Lukk døren ordentlig for å sikre at oppvaskmaskinen starter.

Hvis oppvaskmaskinen ikke startes eller hvis døren ikke lukkes innen 2 minutter etter siste knappetrykk, slås maskinen av.

Gjenværende tid

Når du har valgt program, programmodus og tilvalg, vises det hvor lang tid programmet tok sist gang det kjørte.

Lysindikering (Status Light™)

Lysindikeringen på nedre del av oppvaskmaskinen gir deg informasjon gjennom lys i 3 ulike farger.

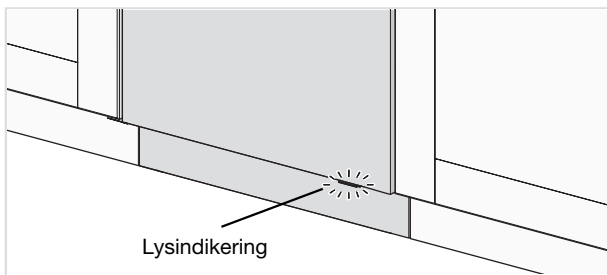

Blå - Fyll på mer

Programmet har startet, men du kan fortsatt fylle mer i oppvaskmaskinen.

Rød - Ikke fyll på

Du bør ikke fylle mer i oppvaskmaskinen (fare for dårligere oppvaskresultat).

Blinkende lys indikerer at døren er åpnet under programmet. Hvis det blinker når døren er lukket, har det oppstått en feil. Se kapittel Feilsøking.

Grønn - Ta ut av maskinen

Oppvaskprogrammet er ferdig. Indikeringen lyser i 15 minutter.

Bruke oppvaskmaskinen

Hvis du vil avbryte eller bytte program

Åpne døren, trykk på Start/Stop og hold den inne i tre sekunder hvis du vil bytte program etter at du har startet oppvaskmaskinen. Fyll på nytt maskinoppvaskmiddel hvis lokket til oppvaskmiddelkammeret er åpnet. Velg deretter et nytt program, trykk på Start/Stop og lukk døren.

Hvis du vil fylle mer i oppvaskmaskinen

Åpne døren. Oppvaskmaskinen stopper automatisk. Sett inn oppvasken, og lukk døren. Etter en pause fortsetter oppvaskmaskinen der den sluttet.

Hvis oppvaskmaskinen slås av ved strømbrudd

Hvis oppvaskprogrammet ikke er avsluttet, fortsetter det avbrutte programmet når oppvaskmaskinen får strømmen tilbake.

OBS!

Under tørkingen avbrytes programmet hvis strømmen slås av, eller hvis døren er åpen i mer enn 2 minutter.

Etter avsluttet program

Når programmet er slutt, avgis det et kort lydsignal. I kapittel Innstillinger beskrives det hvordan du endrer denne funksjonen.

Programslutt vises dessuten ved at lysindikeringen lyser grønt.

Oppvaskmaskinen slås automatisk av etter avsluttet program. Steng vannkranen etter hver gangs bruk.

Slik får du optimalt tørkeresultat





- Fyll oppvaskmaskinen helt.
- Sett gjenstander med fordypninger, for eksempel kopper, slik at skyllevannet kan renne av. Dette er også viktig for gjenstander av plast.
- Fyll på eller øk doseringen av glansmiddel.
- Aktiver tilleggssvalget Automatisk døråpning.
- Aktiver innstillingen Ekstra tørt. Se kapittel Innstillinger.
- La oppvasken kjøle seg ned før du tar den ut.

Ta ut av oppvaskmaskinen

Varmt porselen er ekstra ømtålig. La oppvasken kjøle seg ned i oppvaskmaskinen før du tar den ut.

Ta ut av den nedre kurven først, for å unngå at det drypper vann fra den øvre kurven og ned på gjenstandene i den nedre kurven.

Programtabell

| Program | Oppvask- middel, kammer 2 (ml) | Program- modus / Tilvalg | Forvask | Hovedopp- vask | Antall skyl- lunger | Siste skyl- ling | Forbruksverdier ¹⁾ | | | | | | |
|---|---|--------------------------------|---------|-------------------|---------------------------|---------------------|--------------------------------------|---------------------|--------------------------------------|--------------------------|--------------------------------------|---------------------|--------------------------|
| | | | | | | | Kaldt vann ²⁾ | | | Varmt vann ³⁾ | | | Vannfor- bruk (liter) |
| | | | | | | | Oppvask- tid (ca. time:min) | Energi (ca. kWh) | Oppvask- tid (ca. time:min) | Energi (ca. kWh) | Oppvask- tid (ca. time:min) | Energi (ca. kWh) | |
| Eco Eco ⁴⁾ | 25 | ⚡ ⁵⁾ | 0 | 51 °C | 2 | 48 °C | 3:25 | 0,74 | 3:05 | 0,4 | 9,4 | | |
| Aut Auto | 25 | ⚡ ⁵⁾ | 1-3 | 50-65 °C | 2-3 | 65 °C | 2:10-2:50 | 0,9-1,5 | 1:50-2:30 | 0,5-1,1 | 9,0- 18,0 | | |
|  Tidsprogram | 25 | | 0-2 | <65 °C | 2-3 | <65 °C | 0:15-2:30 | 0,5-1,4 | 0:15-2:30 | 0,4-1,0 | 9,0- 17,5 | | |
|  Intensiv | 25 | | 2 | 70 °C | 2 | 70 °C | 2:55 | 1,6 | 2:35 | 1,2 | 15,0 | | |
| Hyg Hygiene | 25 | | | 70 °C | 2 | 68 °C | 1:10 | 1,3 | 0:50 | 0,9 | 10,0 | | |
|  Hurtig | 25 | ⚡ ⁵⁾ | 1 | 65 °C | 3 | 65 °C | 1:30 | 1,3 | 1:10 | 0,9 | 15,0 | | |
|  Skyll og hold | | | | | 1 | --- °C | 0:07 | 0,01 | 0:07 | 0,01 | 3,5 | | |

¹⁾ Forbruksverdiene varierer alt etter temperaturen på det innkommende vannet, romtemperaturen, lastemenden, valgte tilleggfunksjoner m.m. Verdiene for programmet Eco er nøyaktige, andre kan betraktes som veiledende.

²⁾ Tilkobling til kaldtvann ca. 15 °C.

³⁾ Tilkobling til varmtvann ca. 60 °C.

⁴⁾ Dette programmet egner seg til å vaske opp normalt skittene oppvask og er det mest effektive programmet når det gjelder kombinert energi- og vannforbruk. Programmet brukes til å vurdere overholdelse av EUs økodesignlovgivning.

⁵⁾ Automatisk døråpning



Innstillinger

Åpne oppvaskmaskinen Innstillingsmeny

Når du skal åpne oppvaskmaskinens Innstillingsmeny, trykker du på navigasjonsknappen PROG til Innstillingsmeny vises i displayet. Bekreft valget med posisjonsvelgeren .

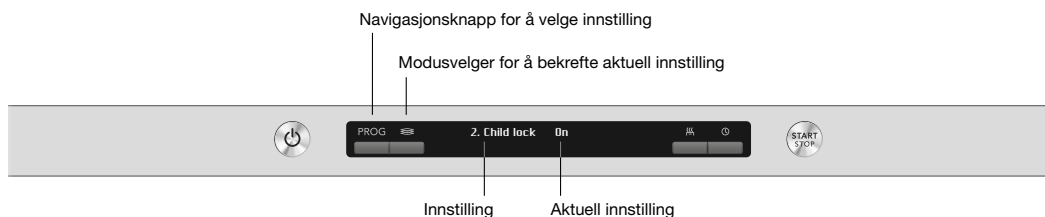
For å gå ut av oppvaskmaskinens Innstillingsmeny velger du Avslutt og bekrefter valget med posisjonsvelgeren .

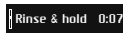
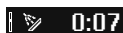

| Innstillinger | Alternativ | |
|---|---|---|
| 1. Språk | <i>English/Svenska/Dansk/ Norsk/Suomi/Nederlands/ Français/Deutsch/Italiano/ Русский/Español/Portu- guês/ Sloven./Eesti/Latviešu/ Lietuvių/Hrvatski/Polish/ 简体中文 / 繁體中文 / 日本語</i> | Du kan velge hvilket språk som vises i displayet. |
| 2. Barnesikring  | <i>På/Av</i> | For å unngå at barn starter oppvaskmaskinen, kan du aktivere en barnesikring (knappelås). Du kan midlertidig deaktivere og aktivere barnesikringen ved å trykke på og holde inne posisjonsvelgeren  og tilvalgsknappen Utsatt start  i 3 sekunder. |
| 3. Display | <i>Logo På/Av</i> | Innstilling for å skjule logoen i displayet. |
| | <i>Kontrast 1/2/3/4</i> | Justering av kontrasten i displayet. |
| | <i>Progr. info skjerm T/S</i> | Du kan velge hvilken informasjon som skal vises i displayet.  Rinse & hold 0:07 T-Text (Tekst)  0:07 S-Symbol (Symbol) |

Skjemaet er en fortsettelse fra forrige side

| Innstillinger | Alternativ | |
|-----------------------------|------------------|---|
| 4. Lyd | Feedback 0/1/2/3 | Signalet gir bekreftelse på et tastetrykk. |
| | Volum 0/1/2/3 | Lydsignalet angir når et oppvaskprogram er ferdig. <i>Feilmeldinger angis alltid med et høyt lydsignal.</i> |
| 5. Glansemiddel ∅ | 0/1/2/3/4/5/TAB | Innstilling for dosering av glansemiddel. Doseringen av glansemiddel kan stilles inn fra 0 (Av) til 5 (Høy dosering). Øk doseringen av glansemiddel: <ul style="list-style-type: none"> Hvis oppvasken har vannflekker. Reduser doseringen av glansemiddel: <ul style="list-style-type: none"> Hvis oppvasken har en hvit/blå, klebrig film. Hvis oppvasken har skjolder. Ved skumdannelse. Hvis du har svært bløtt vann, kan glansemiddelet spes ut med halvparten vann. Ved bruk av kombi-oppvaskmiddel som inneholder glansemiddel, kan du aktivere innstillingen TAB. |
| 6. Superskylling | På/Av | Superskylling legger til to ekstra skyllinger. <i>Aktiveres i følgende programmer:</i> <i>Intensiv</i> <i>Hurtig</i> |
| 7. Ekstra tørt | På/Av | Aktiver innstillingen Ekstra tørt for å forbedre tørkeresultatet. Energiforbruket blir noe høyere. <i>Aktiveres i følgende program (men ikke hvis tilvalget Automatisk døråpning er valgt);</i> <i>Eco</i> <i>Auto</i> <i>Intensiv</i> <i>Hurtig</i> |

Innstillinger

Skjemaet er en fortsettelse fra forrige side

| Innstillinger | Alternativ | | | | | | | | | | | | | | | | | | | | | | | | | | | | | | | | | | |
|-----------------------|------------------------|---|----------------------|------------------------|----------------------|--------|--------|---|--------|----------|---|---------|----------|---|----------|----------|---|----------|----------|---|----------|----------|---|----------|----------|---|----------|----------|---|----------|----------|---|-------|-------|---|
| 8. Vannhardhet | 0/1/2/3/4/5/6/7/8/9 | <p>Innstilling av avherderen. Velg innstilling ut fra hardhetsgraden til det innkommende vannet. Det er viktig at innstillingen er riktig!</p> <table border="1"><thead><tr><th>Tyske hardhetsgrader</th><th>Franske hardhetsgrader</th><th>Anbefalt innstilling</th></tr></thead><tbody><tr><td>0-5°dH</td><td>0-9°fH</td><td>0</td></tr><tr><td>6-8°dH</td><td>10-14°fH</td><td>1</td></tr><tr><td>9-11°dH</td><td>15-20°fH</td><td>2</td></tr><tr><td>12-14°dH</td><td>21-25°fH</td><td>3</td></tr><tr><td>15-19°dH</td><td>26-34°fH</td><td>4</td></tr><tr><td>22-24°dH</td><td>35-43°fH</td><td>5</td></tr><tr><td>25-29°dH</td><td>44-52°fH</td><td>6</td></tr><tr><td>30-39°dH</td><td>53-70°fH</td><td>7</td></tr><tr><td>40-49°dH</td><td>71-88°fH</td><td>8</td></tr><tr><td>50°dH</td><td>89°fH</td><td>9</td></tr></tbody></table> <p>Glem ikke å fylle salt i saltbeholderen etter at du har stilt inn avkalkingsanlegget på 1 - 9.</p> <p><i>Ved innkommende vann med en hardhetsgrad under 6°dH (9°fH), velger du 0. Avkalkingsanlegget deaktiveres, og du trenger ikke fylle på salt.</i></p> | Tyske hardhetsgrader | Franske hardhetsgrader | Anbefalt innstilling | 0-5°dH | 0-9°fH | 0 | 6-8°dH | 10-14°fH | 1 | 9-11°dH | 15-20°fH | 2 | 12-14°dH | 21-25°fH | 3 | 15-19°dH | 26-34°fH | 4 | 22-24°dH | 35-43°fH | 5 | 25-29°dH | 44-52°fH | 6 | 30-39°dH | 53-70°fH | 7 | 40-49°dH | 71-88°fH | 8 | 50°dH | 89°fH | 9 |
| Tyske hardhetsgrader | Franske hardhetsgrader | Anbefalt innstilling | | | | | | | | | | | | | | | | | | | | | | | | | | | | | | | | | |
| 0-5°dH | 0-9°fH | 0 | | | | | | | | | | | | | | | | | | | | | | | | | | | | | | | | | |
| 6-8°dH | 10-14°fH | 1 | | | | | | | | | | | | | | | | | | | | | | | | | | | | | | | | | |
| 9-11°dH | 15-20°fH | 2 | | | | | | | | | | | | | | | | | | | | | | | | | | | | | | | | | |
| 12-14°dH | 21-25°fH | 3 | | | | | | | | | | | | | | | | | | | | | | | | | | | | | | | | | |
| 15-19°dH | 26-34°fH | 4 | | | | | | | | | | | | | | | | | | | | | | | | | | | | | | | | | |
| 22-24°dH | 35-43°fH | 5 | | | | | | | | | | | | | | | | | | | | | | | | | | | | | | | | | |
| 25-29°dH | 44-52°fH | 6 | | | | | | | | | | | | | | | | | | | | | | | | | | | | | | | | | |
| 30-39°dH | 53-70°fH | 7 | | | | | | | | | | | | | | | | | | | | | | | | | | | | | | | | | |
| 40-49°dH | 71-88°fH | 8 | | | | | | | | | | | | | | | | | | | | | | | | | | | | | | | | | |
| 50°dH | 89°fH | 9 | | | | | | | | | | | | | | | | | | | | | | | | | | | | | | | | | |
| Avslutt | | <p>For å gå ut av oppvaskmaskinens Innstillingsmeny velger du Avslutt og bekrefter valget med posisjonsvelgeren .</p> | | | | | | | | | | | | | | | | | | | | | | | | | | | | | | | | | |

🚰 Fyll glansmiddel

Når glansmiddelet er brukt opp og må fylles på, lyser symbolet ovenfor i displayet.

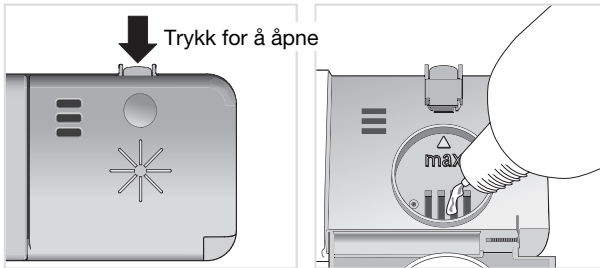

1. Åpne lokket til glansmiddelbeholder.
2. Etterfyll forsiktig med glansmiddel til nivået som er markert med **max**.
3. Tørk bort eventuelt overflødig glansmiddel rundt beholderen.
4. Lukk lokket skikkelig.

Etter påfylling kan det ta litt tid før symbolet slukkes.

★ Etterfyll salt

Når saltet er brukt opp og må fylles på, lyser symbolet ovenfor i displayet.

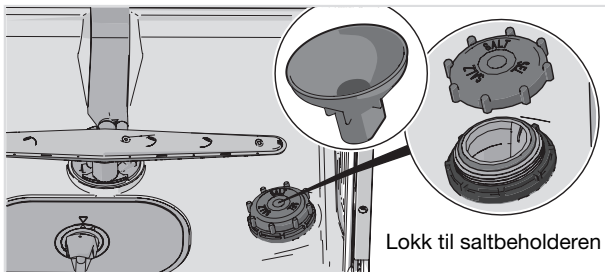

1. Skru løs lokket til saltbeholderen.
2. Sett den medfølgende traktet i beholderens påfyllingshull. (Vann kreves bare den første gangen.)
3. Fyll deretter på så mye salt (maks. 1,0 kg) at beholderen blir full. Bruk grovt salt eller spesialsalt for oppvaskmaskiner.
4. Tørk bort overflødig salt, slik at lokket kan skrues skikkelig fast.

Etter påfylling kan det ta litt tid før symbolet slukkes.

⚠ ADVARSEL!

For å unngå å risikere rustflekker må du starte oppvaskprogrammet med en gang når du har fylt på salt.

Hell aldri maskinoppvaskmiddel i saltbeholderen! Dette fører til at avkalkingsanlegget ødelegges!

Vedlikehold og rengjøring

Rengjør siler

Grovsil

I grovsilen samles større matrester som ikke uten videre kan passere gjennom avløpspumpen. Tøm grovsilen ved behov.

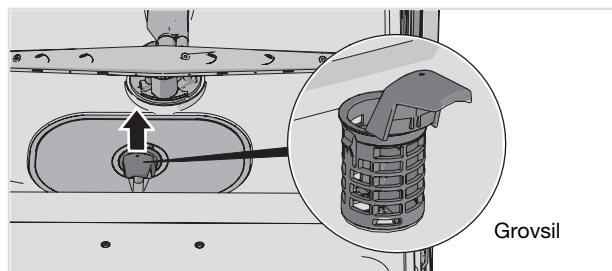

1. Løft grovsilen rett opp ved hjelp av håndtaket.
2. Tøm grovsilen. Ikke glem å sette den tilbake!

Finsil

Det som samles på finsilen, spyles automatisk av under hver oppvask. Rengjør finsilen ved behov.

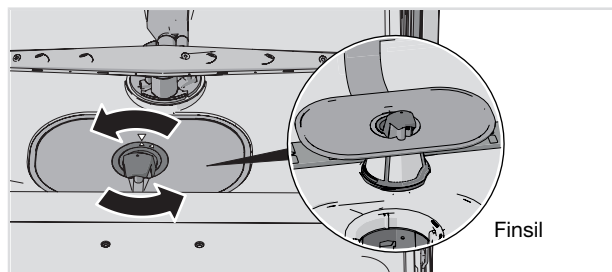

1. Vri håndtaket mot klokken.
2. Løft silen rett opp med håndtaket. Fjern deretter grovsilen for å kunne rengjøre finsilen.
3. Sett tilbake delene i motsatt rekkefølge. Kontroller at kantene tetter skikkelig når du setter tilbake finsilen.
4. Lås fast silen ved å vri håndtaket med klokken til silen stopper. Håndtaket skal peke rett ut fra oppvaskmaskinen.

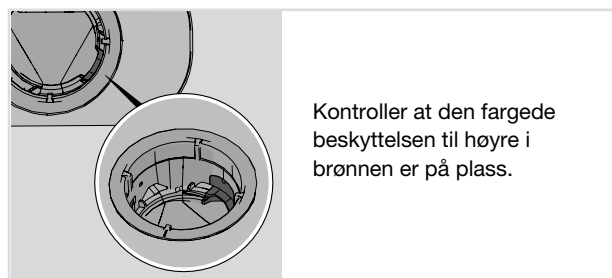

OBS!

Oppvaskresultatet kan påvirkes hvis grovsilen og finsilen ikke er riktig montert. Oppvaskmaskinen må ikke brukes uten at silene er montert!

Rengjør spylearm

Hull og lagringer kan bli tettet igjen. Pirk bort skitten med en nål eller lignende. Spylearmene har også hull på undersiden.

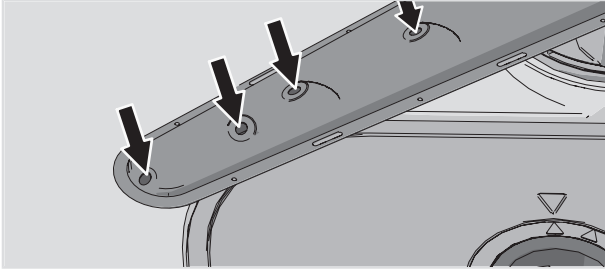

For å lette rengjøringen kan du løsne spylearmene. Glem ikke å montere dem ordentlig etterpå.

Toppspylearm

- For at toppspylearmen skal kunne løsnes, må overkurven fjernes. Dra ut overkurven, og vri kurvstopperen utover på begge skinnene (se bilde). Kurven kan nå tas løs.

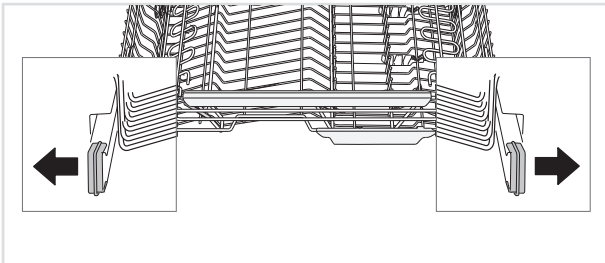

- Dra ut toppkurven. Trykk toppspylearmen opp, og skru spylearmlagringen moturs for å løsne spylearmen.

Øvre spylearm

1. Trekk ut overkurven.
2. Skru spylearmlagringen moturs for å løsne spylearmen fra overkurven.

Vedlikehold og rengjøring

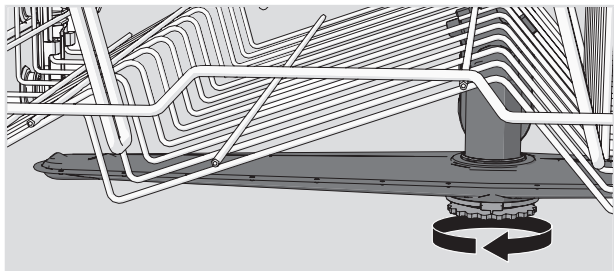

Nedre spylearm

- Løft den underste spylearmen rett opp for å løsne den.

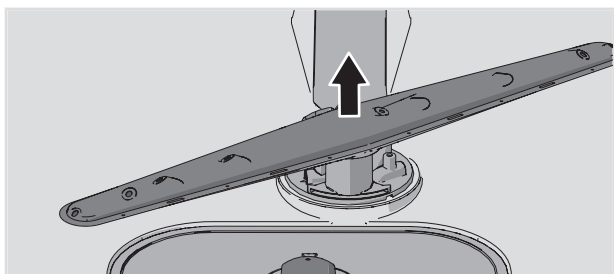

Rengjør inn- og utsiden av oppvaskmaskinen

Dør og dørtetning

Åpne døren. Rengjør dørens sider og dørtetningen regelmessig med en lett fuktet klut. Rengjør dørtetningen i oppvaskmaskinens nedre fremkant med en oppvaskbørste.

Display og knapper

Hold displayet og knappene rene for skitt. Tørk av med en tørr eller lett fuktet klut ved behov. Bruk aldri rengjøringsmidler – det kan ripe opp overflaten.

Slå av oppvaskmaskinen med hovedstrømbryteren ved rengjøring av knappene for å unngå utilsiktede knappetrykk.

Innerbeholder

Oppvaskmaskinens innerbeholder er laget av rustfritt stål og holdes ren gjennom normal bruk (med regelmessig intervall).

Hvis du har kalkholdig (hardt) vann, kan det danne seg kalkavleiringer i oppvaskmaskinen. Du kan da kjøre programmet Intensiv med to spiseskjeer sitronsyre i oppvaskmiddelkammeret (uten oppvask i maskinen). Du kan også få kjøpt et rengjøringsmiddel for oppvaskmaskiner.

Løse problemer med stopp

Fjerne blokkeringer i avløpspumpen

Hvis det er vann i oppvaskmaskinen etter avsluttet program, kan avløpspumpen være blokkert av fremmedlegemer. Disse kan du enkelt fjerne.

1. Slå av maskinen med hovedstrømbryteren, og dra støpselet ut av stikkontakten.

2. Fjern grovsilen og finsilen.
3. Øs ut vannet fra bunnen.
4. For å kunne inspisere avløpspumpen, fjerner du den fargede beskyttelsen til høyre i brønnen.
5. Bruk hånden til å snurre pumpehjulet som sitter bak beskyttelsen. Fjern forsiktig eventuelle gjenstander som blokkerer avløpspumpen.
6. Sett på beskyttelsen for avløpspumpen igjen, samt finsilen og grovsilen.
7. Sett støpselet i vegguttaket.

Hvis oppvaskmaskinen fortsatt ikke starter og du hører en during fra den, er overfyllingsvernet aktivert.

- Steng vannkranen.
- Dra ut støpselet fra vegguttaket.
- Ring etter service.

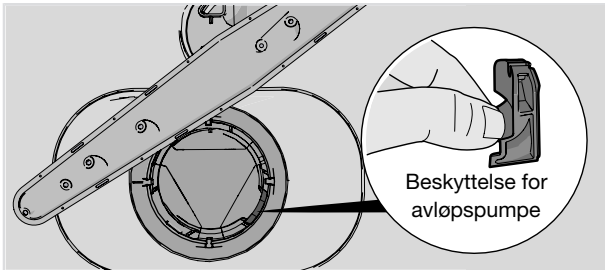

OBS!

Glem ikke å sette på beskyttelsen for avløpspumpen.

Fjerne blokkeringer i innløpsslansens sil

Hvis det er små partikler i det innkommende vannet, kan disse blokkere innløpsslansens ytre sil, noe som fører til Vanninnløpfeil.

1. Slå av maskinen med hovedstrømbryteren, og dra støpselet ut av stikkkontakten.
2. Steng vannkranen.
3. Skru løs innløpsslansen.
4. Dra innløpsslansens ytre sil forsiktig ut, og rengjør den.
5. Sett inn silen igjen, og kontroller at pakningen sitter riktig.
6. Skru fast innløpsslansen.

Vedlikehold og rengjøring

7. Sett støpselet i stikkontakten, og åpne vannkranen. La trykket stå på en stund, og kontroller at tilkoblingen er tett.

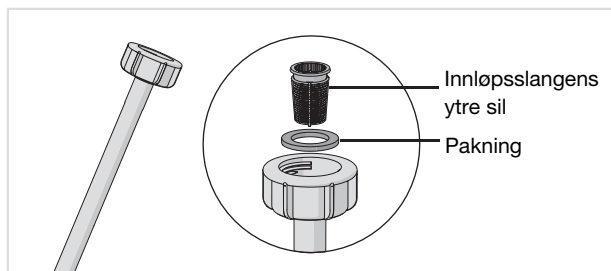

| Type feil i display | | Tiltak |
|---------------------|--------------------|--|
| F10 | Overfylling vann 1 | Rense avløpspumpen. Se kapittelet Vedlikehold og rengjøring. Hvis problemet vedvarer, ring etter service. |
| F11 | Feil ved vannutløp | Se "Vann igjen i oppvaskmaskinen" i tabellen "Problemer" nedenfor. Hvis problemet vedvarer, ring etter service. |
| F12 | Vanninnløpsfeil | Kontroller at vannkranen er åpen. Kontroller at den ytre silen på innløpslangen ikke er blokkert. Se Fjerne blokkeringer i innløpslangens sil i kapittel Vedlikehold og rengjøring. Hvis problemet vedvarer, ring etter service. |
| F40 | Lekk innløpsventil | Slå av vannkranen og ring service. |
| F52 | Vannivåfeil | Rens grovsil og finsil. Kontroller at den ytre silen på innløpslangen ikke er blokkert. Hvis problemet vedvarer, ring etter service. |
| F54 | Overfylling vann 2 | Slå av vannkranen og ring service. |
| F56 | Sirk. pumpefeil | Ring etter service. |

Trykk på en knapp for å fjerne feilmeldingen.

| Problem | Mulige årsaker | Tiltak |
|---|---|--|
| Knappene reagerer ikke når du trykker på dem. | Du har trykket på knappene for raskt etter at du åpnet døren. | Vent en stund og forsøk på nytt. |
| | Barnesikring (tastelås) er aktivert. | Se kapittelet Innstillinger. |
| | Døren er lukket. | Åpne døren. Knappene reagerer kun på knappetrykk når døren er åpen. |
| | Skitt på knappene. | Rengjør med tørr eller lett fuktet klut. |
| Døren kan ikke lukkes skikkelig. | Kurvene er ikke plassert riktig. | Kontroller at kurvene står i riktig horisontal stilling. |
| | | Kontroller at oppvasken ikke hindrer oppvaskkurvene fra å skyves inn i riktig stilling. |
| | Dørlåsen går ikke i lås. | Kontroller dørlåsen. Hvis den ikke går i lås, åpner du døren. Trykk og hold inne navigasjonsknappen PROG og tilvalgsknappen Automatisk døråpning  til displayet begynner å blinke. Vent til det slutter å blinke (60 sekunder). Lukk døren. Kontroller at dørlåsen går i lås. |

Feilsøking

Skjemaet er en fortsettelse fra forrige side

| Problem | Mulige årsaker | Tiltak |
|-------------------------------|---|--|
| Oppvaskmaskinen starter ikke. | Knappen Start/Stop er ikke holdt inne lenge nok. | Trykk på og hold Start/Stop inne till displayet viser "Program startet". |
| | Døren er ikke skikkelig lukket. | Kontroller. |
| | Du har åpnet oppvaskmaskinen for å sette inn flere gjenstander under et pågående program. | Lukk døren og vent. Etter en pause fortsetter oppvaskmaskinen der den sluttet. |
| | Dørlåsen har ikke gått i lås. | Kontroller dørlåsen. Hvis den ikke går i lås, åpner du døren. Trykk og hold inne navigasjonsknappen PROG og tilvalgsknappen Automatisk døråpning  til displayet begynner å blinke. Vent til det slutter å blinke (60 sekunder). Lukk døren. Kontroller at dørlåsen går i lås og at oppvaskmaskinen starter. |
| | En sikring har løst ut. | Kontroller. |
| | Støpselet sitter ikke i vegguttaget. | Kontroller. |
| | Vannkranen er stengt. | Kontroller. |
| | Overfylling/lekkasje. | Kontroller. |
| | En surrende lyd (avløpsspumpen) høres fra oppvaskmaskinen, og den opphører ikke når strømmen brytes med hovedstrømbryteren. | Steng vannkranen. Trekk ut kontakten og ring så etter service. |
| | Kontroller at ikke tilleggvalget Utsatt start er aktivert. | Trykk og hold Start/Stop inne i tre sekunder hvis du vil avbryte tilleggvalget Utsatt start . |

Skjemaet er en fortsettelse fra forrige side

| Problem | Mulige årsaker | Tiltak |
|----------------------------------|---|---|
| Oppvasken er ikke ren. | Spylearmene går ikke rundt. | Kontroller at oppvasken ikke hindrer spylearmene. |
| | Spylearmenes hull eller lagringer er tette. | Rengjør spylearmene. Se kapittel Vedlikehold og rengjøring. |
| | Feil oppvaskprogram. | Velg et program med høy temperatur som løser fett på svært skitten oppvask, f.eks. Intensiv. |
| | Feil dosering av oppvaskmiddel. | Doser etter vannets hardhetsgrad. Kraftig over- eller underdosering medfører dårligere oppvaskresultat. |
| | Gammelt oppvaskmiddel. Oppvaskmiddel er ferskvare. | Unngå storpakninger. |
| | Feil fylling av oppvaskmaskinen. | Ikke dekk porselen med store skåler eller tilsvarende. Unngå å plassere svært høye glass i hjørnet av kurvene. |
| | Glass og kopper har veltet under oppvaskingen. | Plasser oppvasken slik at den står stødig. |
| | Silene er ikke riktig montert. | Kontroller at silenes håndtak er i låst posisjon. Håndtaket skal peke rett ut fra oppvaskmaskinen. |
| | Beskyttelsen for avløpspumpen mangler. | Kontroller at den fargede beskyttelsen til høyre i brønnen er på plass. Se kapittel Vedlikehold og rengjøring. |
| Flekker på rustfritt eller sølv. | Enkelte matrester som sennep, majones, sitron, eddik, salt og dressing kan forårsake flekker på rustfritt stål hvis det blir stående over lengre tid. | Skyll bort denne typen matrester hvis du ikke skal starte oppvaskmaskinen med én gang. Bruk gjerne programmet Skyll og hold. |
| | Alt rustfritt kan gi flekker på sølv hvis det kommer i kontakt under oppvaskingen. Selv aluminium kan forårsake flekker på oppvasken. | For å unngå flekker og at oppvasken blir matt, bør du holde atskilt gjenstander av ulike metaller, for eksempel sølv, rustfritt og aluminium. |

Feilsøking

Skjemaet er en fortsettelse fra forrige side

| Problem | Mulige årsaker | Tiltak |
|---|---|---|
| Flekker eller skjolder på oppvasken. | Feil innstilt dosering av glansmiddel. | Se kapittelet Innstillinger. |
| | Innstillingen TAB er aktivert, og det brukes kombi-oppvaskmiddel med utilstrekkelig tørkeeffekt. | Bytt kombi-oppvaskmiddel, eller deaktivert innstillingen TAB og fyll på salt og separat glansmiddel. Se Glansmiddel i kapittel Innstillinger. |
| | Saltbeholderen er tom. | Fyll på salt. Se kapittelet Vedlikehold og rengjøring. |
| | Feil innstilt avkalkingsanlegg. | Se Vannhardhet i kapittel Innstillinger. |
| | Avkalkingsanlegget lekker salt. | Kontroller at saltlokket er skikkelig tilskrudd. Hvis ikke, ring etter service. |
| | For høy temperatur og/eller for mye oppvaskmiddel kan forårsake såkalt etsing på krystallglass. Dette kan dessverre ikke utbedres, bare forebygges. | Vask krystallglass ved lav temperatur og doser oppvaskmiddel med forsiktighet. Kontakt produsenten av oppvaskmiddelet. |
| Oppvasken har en hvit/blå, klebrig film. | For høy dosering av glansmiddel. | Reduser doseringen. Se kapittel Innstillinger. Hvis vannet er svært mykt, kan du eventuelt spe ut glansmiddelet med halvparten vann. |
| Flekker som sitter igjen etter oppvaskingen. | Lepestift og te kan være vanskelig å få bort. | Bytt til et oppvaskmiddel med blekemiddel. |
| Det er oppvaskmiddelrester i oppvaskmiddelkammeret etter oppvasken. | Oppvaskmiddelkammeret var fuktig da du doserte oppvaskmiddel. | Oppvaskmiddelkammeret skal være tørt når du doserer oppvaskmiddel. |
| | Oppvaskmiddelkammeret er blokkert. | Kontroller at ingen kjøkkenredskaper hindrer at oppvaskmiddelkammeret åpnes. |
| Smellende lyd under oppvaskingen. | Oppvasken er ikke riktig plassert eller spylearmene går ikke rundt. | Kontroller at oppvasken står stødig. Snurr spylearmene for å se at de går rundt. |

Skjemaet er en fortsettelse fra forrige side

| Problem | Mulige årsaker | Tiltak |
|---|--|---|
| Vann igjen i oppvaskmaskinen. | Silene er tiltettet. | Rens grovsil og finsil. |
| | Silene er ikke riktig montert. | Kontroller at silenes håndtak er i låst posisjon. Håndtaket skal peke rett ut fra oppvaskmaskinen. |
| | Gjenstander i avløpspumpen. | Rens avløpspumpen. Se kapitlet Vedlikehold og rengjøring. |
| | Beskyttelsen for avløpspumpen mangler. | Kontroller at den fargede beskyttelsen til høyre i brønnen er på plass. Se kapittel Vedlikehold og rengjøring. |
| | Avløpsslangen er klemt. | Kontroller at slangen ikke er klemt eller bøyd. |
| | Stopp i avløpsslangen. | Løsne avløpsslangen der den er koblet til kjøkkenbenkens vannlås. Kontroller at ingenting har festet seg og at tilkoblingens indre diameter er minst 14 mm. |
| Dårlig lukt i oppvaskmaskinen. | Smuss rundt lister og hjørner. | Gjør rent med en oppvaskkost og et lavtskummende rengjøringsmiddel. |
| | Programmer med lav temperatur er valgt i lengre tid. | Kjør et program med høy temperatur en til to ganger i måneden. |
| Fettavleiringer i oppvaskmaskinen. | Programmer med lav temperatur er valgt i lengre tid. | Velg et program med høy temperatur som løser fett på svært skitten oppvask, f.eks. Intensiv. |
| Oppvasken blir ikke tilstrekkelig tørr. | Tilvalget Automatisk døråpning er ikke aktivert. | Aktiver tilleggsvalget Automatisk døråpning. |
| | Oppvaskmaskinen er ikke helt full. | Fyll oppvaskmaskinen helt. |
| | Glansemiddelet er brukt opp eller innstilt på for lav dosering. | Fyll på eller øk doseringen av glansmiddel. Se kapittel Innstillinger. |
| | Innstillingen TAB er aktivert, og det brukes kombi-oppvaskmiddel med utilstrekkelig tørkeeffekt. | Bytt kombi-oppvaskmiddel, eller deaktivert innstillingen TAB og fyll på salt og separat glansmiddel. Se Glansmiddel i kapittel Innstillinger. |

Installasjon

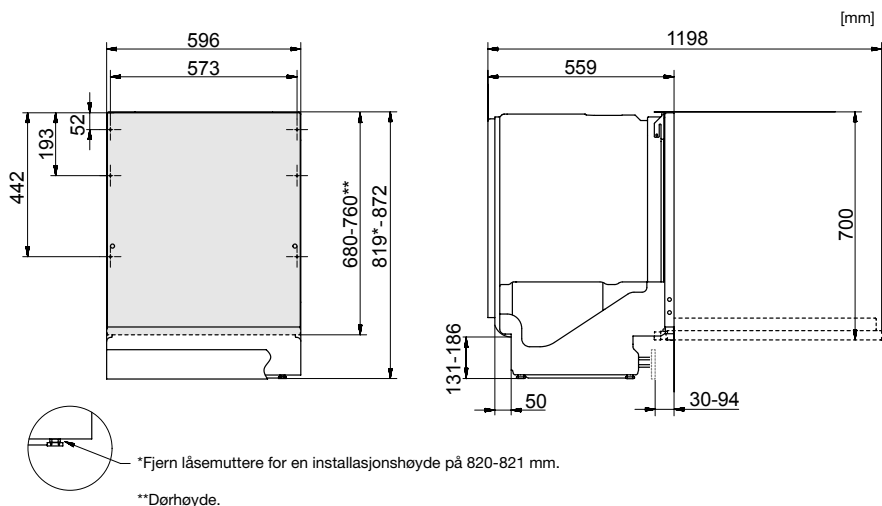

Nominelle mål. variasjoner kan forekomme.

Det er viktig at du leser gjennom og følger instruksjonene og anvisningene nedenfor. Utfør installasjonen og tilkobling i henhold til den separate installasjonsveiledningen.

Sikkerhetsinstrukser

- Tilkobling til strøm, vann og avløp skal utføres av en person med tilstrekkelig kompetanse.
- Følg alltid gjeldende bestemmelser for vann, avløp og strøm.
- Vær forsiktig under installasjonen! Bruk beskyttelseshansker! Vær alltid to om dette!
- Sett en lekkasjebeskyttelse på gulvet under oppvaskmaskinen for å hindre eventuell vannlekkasje.
- Før du skrur fast oppvaskmaskinen, prøvekjør oppvaskmaskinen med programmet Skyll og hold. Kontroller at oppvaskmaskinen tar inn vann og tømmer. Kontroller også at det ikke forekommer lekkasjer ved tilkoblingene.

ADVARSEL!

Slå av vanntilførselen når du installerer oppvaskmaskinen!

Støpselet må være trukket ut eller strømuttaket uten spenning under arbeidet!

Plassering

- Innbyggings- og tilkoblingsmål finner du i den separate installasjonsanvisningen. Kontroller at alle målene stemmer før du begynner å installere. Vær klar over at du kan justere påhengsdørens høyde for å tilpasse den til den øvrige innredningen.
- Pass på at underlaget er stabilt. Tilpass de justerbare føttene slik at oppvaskmaskinen står vannrett. Dra til låsemutterne.
- Hvis oppvaskmaskinen er innebygd, må innredningen tåle eventuell kondens fra oppvaskmaskinen.

- Monter beskyttelsesfilmen (vedlagt dokumentasjonen) under benkeplaten. Beskyttelsesfilmen har som funksjon å beskytte benkeplaten mot fuktighet.
- Kontroller at oppvaskmaskinen installeres slik at døren kan åpnes fritt. Ellers kan du skade dør-låsfunksjonen.
- Det kan hende at dørfjærene må justeres når påhengsdøren er montert. Juster venstre og høyre dørfjær like mye til døren er perfekt balansert.

Tilkobling til avløp

Nødvendige opplysninger finnes i den separate installasjonsveiledningen.

Denne oppvaskmaskinen egner seg til installering i en opphøyd innbygging (for å få en arbeidsvennlig høyde). Det betyr at oppvaskmaskinen kan plasseres slik at avløpsslangen munner ut på et lavere nivå enn bunnen på oppvaskmaskinen, for eksempel at den føres direkte til et sluk. Oppvaskmaskinen er utstyrt med en integrert beskyttelsesanordning som forhindrer at den tømmes for vann under vaskeprosessen.

Avløpsslangen kan også føres til en tilkoblingsnippe ved kjøkkenvaskens vannlås. Tilkoblingsnippelens innvendige diameter må være minst 14 mm.

Avløpsslangen kan forlenges med maks. 2,5 m (den totale lengden på avløpsslangen kan ikke overstige 4,5 m). Eventuelle forlengelseskoblinger eller tilkoblingsrør må ha en innvendig diameter på minst 14 mm. Avløpsslangen skal imidlertid helst erstattes av en ny uten skjøt.

Ingen deler av avløpsslangen må være plassert høyere enn 950 mm over oppvaskmaskinens bunn.

Monter avløpsslangen med en slangeklemme. Sørg for at det ikke er knekk på avløpsslangen.

Tilkobling til vann

Bruk bare tilførselsslangen som leveres med oppvaskmaskinen. Bruk ikke gamle eller andre løse slanger.

Det må være en stoppekran på tilløpsledningen. Stoppekranen skal plasseres lett tilgjengelig, slik at du kan stenge av vannet hvis oppvaskmaskinen må flyttes.

Når installasjonen er ferdig, åpner du stoppekranen og lar trykket stå på en stund. Kontroller at alle tilkoblinger er tette.

Tilkobling til kaldt vann

Koble oppvaskmaskinen til kaldt vann hvis boligen varmes opp med olje, strøm eller gass.

Tilkobling til varmt vann

Koble oppvaskmaskinen til varmt vann (maks. 70 °C) hvis boligen varmes opp via energieffektiv varmtvannsbereder fra for eksempel fjernvarme, solcellepaneler eller bergvarme. Ved å velge varmtvannstilkobling sparer du oppvasktid og reduserer oppvaskmaskinens strømforbruk.

OBS!

Overskrid ikke tillatt temperatur på det innkommende vannet. Noen kjøkkenredskaper tåler ikke sterk varme. Se Sart oppvask i kapittel Sett inn oppvasken.

Tilkobling til el

Du finner informasjon om den elektriske tilkoblingen på typeskiltet. Disse opplysningene må stemme overens med dataene for strømmettet.

Installasjon

Oppvaskmaskinen må kobles til et jordet strømuttak.

Vegguttaket for strømtilkobling skal være plassert i passende avstand fra oppvaskmaskinen, slik at det er lett tilgjengelig etter at oppvaskmaskinen er installert. Ikke bruk skjøteledning!

OBS!

Reparasjon og vedlikehold som berører sikkerhet eller ytelse, skal utføres av kvalifisert fagpersonell.

Informasjon om produktet

På merkeplaten er det en QR-kode. Skann koden for å få informasjon om produktet.

Ta kontakt med service

Les kapittel Feilsøking før du tar kontakt med service. Hvis det har oppstått en feil som du ikke kan reparere selv, må du ta kontakt med det nærmeste servicesenteret for reparasjon. Se www.asko.com. På hjemmesiden finner du også informasjon om hvor lenge reservedeler er tilgjengelige samt hva du kan reparere selv.

Ved kontakt oppgir du informasjonen på merkeplaten. Noter deg artikkelnummeret (1) og serienummeret (2).

Vær klar over at uprofesjonelle reparasjoner kan sette brukerens sikkerhet i fare samt påvirke garantien.

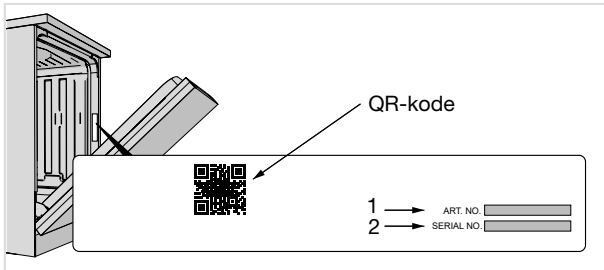

Tekniske data og energimerking

Tekniske spesifikasjoner

| | |
|------------------------|---------------------|
| Høyde: | 819-872 mm |
| Bredde: | 596 mm |
| Dybde: | 559 mm |
| Vekt: | 50 kg ¹⁾ |
| Antall standardkupper: | 14 ²⁾ |
| Vanntrykk: | 0,03–1,0 MPa |
| Elektrisk tilkobling: | Se typeskilt |
| Tilkoblingseffekt: | Se typeskilt |

¹⁾ Vekten kan variere på grunn av ulike spesifikasjoner.

²⁾ Ifølge standard, EN 50242 / EN 60436.

Informasjon for brukere

Du finner informasjon om produktet på www.asko.com/energylabel. Der finner du også en kobling til EUs produktdatabase EPREL. Eller du kan gå direkte til www... (*not available when this instructions was printed*). Følg instruksjonene for å søke på modellnavn.

Se opplysningene på typeskiltet. Noter deg modellnavnet (3).

Informasjon for testinstitutt

Du finner informasjon om dette produktet i EUs produktdatabase EPREL, og du kan også bestille den via e-post dishwashers@appliance-development.com.

Ved forespørsel ber vi deg oppgi opplysningene på typeskiltet. Noter deg artikkelnummeret (1), serienummeret (2) og modellnavnet (3).

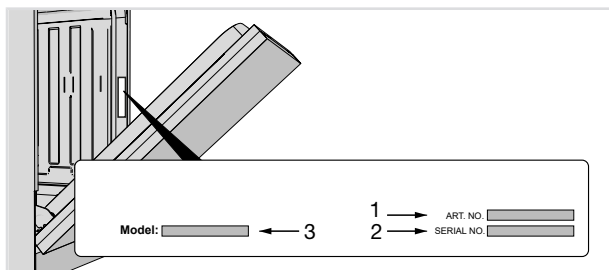



ASKO APPLIANCES AB • SOCKERBRUKSGATAN 3, SE-531 40 LIDKÖPING, SWEDEN • WWW.ASKO.COM



826923-a1



Retten til endringer forbeholdes.