

EW7W5268E5



NO Kombinert vask-tørk

Bruksanvisning

INNHold

1. SIKKERHETSINFORMASJON.....	3
2. SIKKERHETSANVISNINGER.....	6
3. TEKNISKE DATA.....	7
4. PRODUKTBEskRIVELSE.....	8
5. MONTERING.....	9
6. TILBEHØR.....	12
7. BETJENINGSPANEL.....	12
8. VELGER OG KNAPPER.....	15
9. PROGRAMMER.....	17
10. INNSTILLINGER.....	27
11. FØR FØRSTEGANGS BRUK.....	27
12. DAGLIG BRUK – KUN VASKING.....	27
13. DAGLIG BRUK – VASKING OG TØRKING.....	32
14. DAGLIG BRUK – KUN TØRKING.....	33
15. LO I STOFFENE.....	34
16. RÅD OG TIPS.....	35
17. STELL OG RENGJØRING.....	37
18. FEILSØKING.....	42
19. FORBRUKSVERDIER.....	46

VI TENKER PÅ DEG

Takk for at du har kjøpt et produkt fra Electrolux. Du har valgt et produkt som bringer fler tiår med erfaring og innovasjon med seg. Genialt og stilig, og det er designet med tanke på deg. Så uansett når du bruker det, kan du være trygg på at du får gode resultater hver gang.

Velkommen til Electrolux.

Gå inn på nettsiden vår for å:



Få råd om bruk, brosjyrer, løse problemer, service- og reparasjonsinformasjon:

www.electrolux.com/support



Registrer produktet for bedre service:

www.registerelectrolux.com



Kjøp tilbehør, forbruksvarer og originale reservedeler til apparatet ditt:

www.electrolux.com/shop

KUNDESTØTTE OG SERVICE

Bruk alltid originale reservedeler.

Når du kontakter vår autoriserte serviceavdeling, må du sørge for å ha følgende opplysninger for hånden: Modell, PNC (produktnummer), serienummer. Informasjonen finner du på typeskiltet.

 Advarsel/Forsiktig – Sikkerhetsinformasjon

 Generell informasjon og tips

 Miljøinformasjon

Med forbehold om endringer.

1. ⚠ SIKKERHETSINFORMASJON

Les medfølgende instruksjoner grundig før du installerer og bruker apparatet. Produsenten er ikke ansvarlig for personskader eller andre skader som følge av feilaktig montering eller bruk. Hold alltid instruksjonene på et trygt og tilgjengelig sted for fremtidig referanse.

1.1 Sikkerhet for barn og utsatte personer



ADVARSEL!

Fare for kvelning, skade og permanent uførhet.

- Dette produktet kan brukes av barn fra 8 år og oppover og personer med reduserte fysiske, sensoriske eller mentale evner eller manglende erfaring og kunnskap hvis de har tilsyn eller får instruksjon i sikker bruk av produktet og forstår hvilke farer som kan inntreffe.
- Barn mellom 3 og 8 år og personer med svært omfattende og komplekse funksjonsnedsettelse må holdes på avstand fra produktet med mindre de er under tilsyn hele tiden.
- Barn yngre enn 3 år må holdes på avstand fra produktet hvis de ikke er under tilsyn hele tiden.
- Ikke la barn leke med produktet.
- Oppbevar all emballasje utilgjengelig for barn, og kast den i samsvar med lokale reguleringer.
- Oppbevar alle vaskemidler utilgjengelig for barn.
- Hold barn og kjæledyr borte fra produktet når døren er åpen.
- Hvis produktet har en barnesikring, bør du aktivere det.
- Rengjøring og vedlikehold av produktet skal ikke utføres av barn med mindre de er under tilsyn.

1.2 Generell sikkerhet

- Dette apparatets spesifikasjoner må ikke endres.

- Dette produktet er kun ment for bruk i husholdninger og liknende bruk som:
 - personalekjøkkenen i butikker, kontor eller andre arbeidsmiljø;
 - av gjester på hoteller, moteller, pensjonater og andre boligtyper;
 - områder for kommunal bruk i leilighetsblokker eller i selvbetjeningsvaskeri.
- Produktet skal monteres som et frittstående apparat eller under kjøkkenbenken hvis det er nok plass.
- Ikke monter apparatet bak en låsbar dør, en skyvedør eller en dør med et hengsel på motsatt side, som forhindrer at døren til apparatet ikke kan åpnes helt.
- Ikke sett støpselet i stikkontakten før monteringen er fullført. Kontroller at støpselet er tilgjengelig etter monteringen.
- Ventilasjonsåpningen på basen må ikke blokkeres av et teppe, matte eller andre gulvbelegg.
- **FORSIKTIG:** Apparatet må ikke tilføres strøm gjennom en ekstern bryterenhet, for eksempel en tidsbryter, eller koples til en krets som regelmessig slås av og på av en annen elektrisk enhet.
- Påse at det er god luftventilasjon der apparatet er installert for å unngå at uønskede gasser fra eventuelle produkter som drives med brennbart drivstoff, deriblant åpen ild, ikke blir blandet med luften i apparatet.
- Avtrekksluft må ikke slippes ut i en røykkanal som brukes til avtrekksluft fra produkter som brenner gass eller annet brensel.
- Driftsvanntrykket ved inngangspunktet for vannet i uttaket må være mellom 0,5 bar (0,05 MPa) og 8 bar (0,8 MPa).
- Ikke overskrid maksimalt lastevolum på 8 kg (se kapittelet "Programskjema").
- Apparatet skal kobles til vannforsyningen med det nye medfølgende slangesettet eller andre nye slangesett fra et autorisert servicesenter.

- Gamle slangesett må ikke brukes på nytt.
- Om stikkontakten er skadet må den erstattes av produsenten, et autorisert servicesenter eller tilsvarende kvalifiserte personer for å unngå elektriske fare.
- Tørk alltid av lo eller annet rusk som har samlet seg rundt apparatet.
- Artikler som har blitt tilsølt med stoff som matolje eller mineralolje, aceton, alkohol, bensin, parafin, flekkfjernere, terpentin, voks og voksfjerner skal vaskes separat i varmt vann med en ekstra mengde vaskemiddel før de tørkes i vask/tørk maskinen.
- Ikke bruk apparatet hvis plaggene har blitt sølt til med industrijemikalier.
- Ikke tørk uvaskede plagg i vask-tørk-søylen.
- Artikler som skumgummi (lateks), dusjletter, vanntette tekstiler, gummiforede artikler, klær med skulderputer av skumgummi eller hodeputer av skumgummi skal ikke tørkes i vask/tørk maskinen.
- Tøymykner og lignende produkter skal kun brukes som spesifisert i bruksanvisningen fra produsenten.
- Fjern alle gjenstander fra ting som kan antennes, slik som lightere eller fyrstikker.
- Stopp aldri vask/tørk maskinen før den er på slutten av tørkeprogrammet, unntatt om alle plaggene fjernes raskt og legges utover slik at restvarmen forsvinner.
- Den siste delen av et vask-tørk-syklusen gjennomføres uten varme (nedkjølingsfase) for at plaggene skal bli liggende ved en temperatur som gjør at de ikke blir ødelagt.
- Ikke bruk høytrykksspyler og/eller damp til å rengjøre apparatet.
- Rengjør apparatet med en fuktig klut. Bruk kun nøytralt vaskemiddel. Bruk ikke slipeprodukter, slipende rengjøringsputer, løsemidler eller metallobjekter.
- Slå av apparatet og trekk støpselet ut av stikkontakten før det utføres noe vedlikehold.

2. SIKKERHETSANVISNINGER

2.1 Montering



Installasjonen skal være i overensstemmelse med nasjonale forskrifter.

- Følg installasjonsanvisningene som følger med produktet.
- Ikke monter eller bruk produktet hvor temperaturen er under 0 °C eller hvor det kan bli utsatt for vær.
- Sørg for at produktet alltid er vertikalt under transport.
- Sørg for at det er luftsirkulasjon mellom produktet og gulvet.
- Fjern emballasjen og transportboltene.
- Sørg for at gulvet der produktet monteres er flatt, stabilt, varmebestandig og rent.
- Ta vare på transportboltene. Dersom produktet skal flyttes i fremtiden, må det festes igjen slik at trommelen er låst og ikke blir skadet.
- Vær alltid forsiktig når du flytter produktet. Det er tungt. Bruk alltid vernebriller og lukket føttøy.
- Ikke monter eller bruk et skadet produkt.
- Ikke monter apparatet et sted hvor døren til apparatet ikke kan åpnes helt.
- Juster føttene for å oppnå nødvendig avstand mellom produktet og gulvet.
- Når produktet settes på plass må det kontrolleres at det står i vater. Gjør det ikke det, justeres føttene til det er i vater.

2.2 Elektrisk tilkobling



ADVARSEL!

Fare for brann og elektrisk støt.

- Produktet må være jordet.
- Bruk alltid en korrekt montert, jordet stikkontakt.
- Ikke bruk grenuttak eller skjøteledninger.
- Ikke trekk i kablet for å koble fra produktet. Trekk alltid i selve støpselet.

- Ikke berør strømkablet eller støpselet med våte hender.

2.3 Vanntilkopling

- Ikke påfør skade på vannslangene.
- La vannet renne til det er rent og klart før du kople til nye rør eller rør som ikke er blitt brukt på lengre tid, der reparasjonsarbeid er blitt utført eller nye enheter er blitt montert (vannmålere osv.).
- Sørg for at det ikke er synlige vannlekkasjer under og etter første gangs bruk av apparatet.

2.4 Bruk



ADVARSEL!

Risiko for personskade, elektrisk støt, brannskader, eller skade på produktet.

- Legg ikke brennbare produkter, eller gjenstander som er fuktet med brennbare produkter, inn i eller i nærheten av apparatet.
- Ikke berør glasset i døren mens et vaskeprogram er i gang. Glasset kan bli varmt.
- Tørk skadede enheter (raknet eller revnet) som inneholder fyll.
- Dersom skittentøyet er vasket med flekkfjerner, skal du ta en ekstra skylling før du starter tørkeprogrammet.
- Pass på å fjerne alle metallgjenstander fra tøyet.
- Tørk bare tekstiler som er egnet for å bli tørket i apparatet. Følg instruksene på plaggets vaskeanvisning.
- Ikke sitt eller stå på den åpne døren til produktet.
- Ikke tørk plagg som er dryppende våte i produktet.
- La ikke varme artikler komme i nærheten av plastdelene til apparatet.
- Fjern vaskeballen (hvis den er i bruk) før du starter et tørkeprogram.
- Bruk ikke vaskeball når du bruker et non-stop program.

2.5 Innvendig lys



ADVARSEL!
Skaderisiko.

- Angående lampen(e) i dette produktet og reservedeler som selges separat: Disse lampene er ment å motstå ekstreme fysiske forhold i husholdningsprodukter, for eksempel temperatur, vibrasjon, fuktighet, eller er ment å signalisere informasjon om produktets driftsstatus. De er ikke ment å brukes i andre bruksområder og egner seg ikke til rombelysning.
- Ta kontakt med servicesenteret for å bytte ut innvendig belysning.

2.6 Service

- Kontakt det autoriserte servicesenteret for å reparere produktet. Det skal bare brukes originale reservedeler.
- Vær oppmerksom på at selvreparasjon eller ikke-profesjonell reparasjon kan ha sikkerhetsmessige konsekvenser og gjøre garantien ugyldig.
- Følgende reservedeler er tilgjengelig i 10 år etter at modellen er blitt avviklet: motor og motorbørster, overføring mellom motor og trommel, pumper, støtdempere og fjærer, vasketrommel,

trommelspindel og tilhørende kulelager, oppvarming og varmeelementer, inkludert varmpumper, rørledninger og tilhørende utstyr inkludert slanger, ventiler, filtre og akvastopper, trykte kretskort, elektroniske skjermer, trykkbrytere, termostater og sensorer, programvare og fastvare inkludert nullstillingsprogramvare, dør, dørhengsel og tetninger, andre tetninger, dørlåsesamling, perifere enheter av plast, slik som vaskemiddeldispensere. Vær oppmerksom på at noen av disse reservedelene bare er tilgjengelige for profesjonelle reparatører, og at ikke alle reservedeler er relevante for alle modeller.

2.7 Avfallsbehandling

- Koble produktet fra strømmen og vannforsyningen.
- Kutt av strømkabelen, lukk produktet og kast den.
- Fjern dørlåsen for å forhindre at barn eller dyr stenger seg inne i trommelen.
- Produkt skal avhendes i henhold til lokale krav for avhending av avfall fra elektrisk og elektronisk utstyr (EE-avfall).

3. TEKNISKE DATA

Dimensjon	Bredde / Høyde / Total dybde	59.7 cm / 84.7 cm / 57.3 cm
Elektrisk tilkobling	Spenning	230 V
	Total effekt	2200 W
	Sikring	10 A
	Frekvens	50 Hz
Beskyttelsesgrad mot inntrengning av harde partikler og fuktighet sikres ved hjelp av et beskyttelsesdeksel, unntatt der lavspenningsutstyr ikke er beskyttet mot fuktighet		IPX4
Vanntilførsel ¹⁾		Kaldt vann
Vanntilførselstrykk	Minimum	0,5 bar (0,05 MPa)
	Maksimum	8 bar (0,8 MPa)
Maksimum tøymengde	Bomull	8 kg

Maksimum tørr vask	Bomull Syntetisk	4 kg 3 kg
Sentrifugehastighet	Maksimal sentrifugehastighet	1551 o/min

1) Koble vanntilførselsslangen til en kran med 3/4" gjenger.

4. PRODUKTBEKRIVELSE

4.1 Produktoversikt

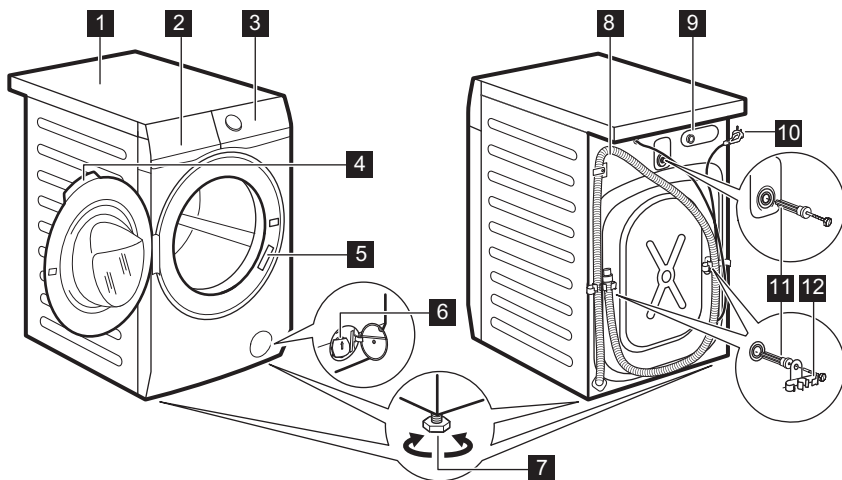

- | | |
|------------------------------------|---------------------------------------|
| 1 Topplate | 8 Avløpslange |
| 2 Vaskemiddelskuff | 9 Tilkobling til inntaksslange |
| 3 Betjeningspanel | 10 Strømkabel |
| 4 Dørhåndtak | 11 Transportbolter |
| 5 Typeskilt | 12 Støtte for slange |
| 6 Avløpsumpefilter | |
| 7 Fot for å vatre produktet | |

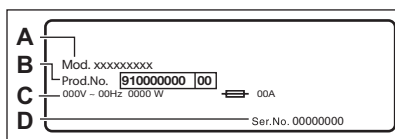

Typeskiltet rapporterer modellnavnet (A), produktnummer (B), elektriske spesifikasjoner (C) og serienummer (D).

5. MONTERING



ADVARSEL!
Se etter i
Sikkerhetskapitlene.

5.1 Utpakking

1. Fjern den eksterne plastfilmen. Bruk en kniv om nødvendig.

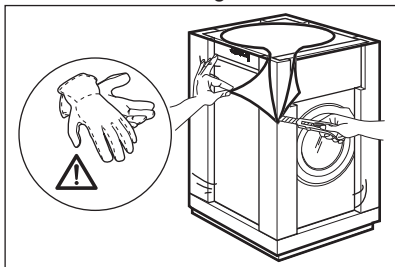

2. Fjern papp-platen og polystyrenemballasjonsmaterialene.

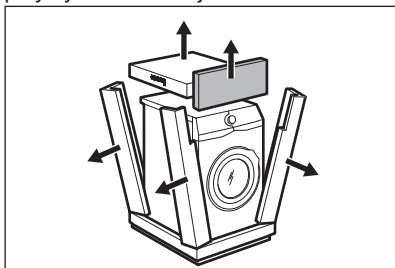

3. Åpne døren. Åpne døren og tøm trommelen.

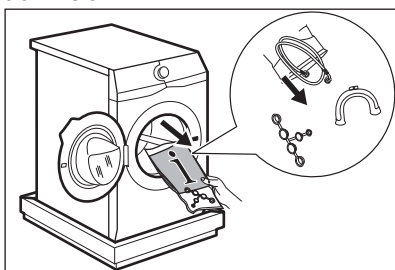

4. Sett det fremre polystyrenemballasjeelementet på gulvet under apparatet. Legg apparatet forsiktig ned på baksiden.

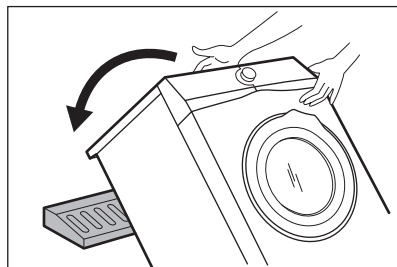

5. Fjern polystyrenbeskyttelsen fra bunnen. Sett apparatet tilbake i en oppreist posisjon.

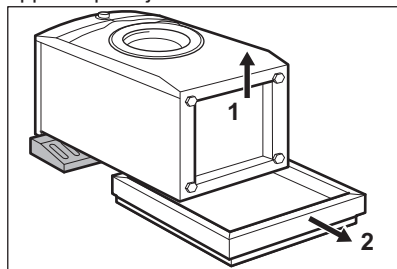

6. Fjern strømforsyningskabelen og avløpsslangen fra slangeholderne.

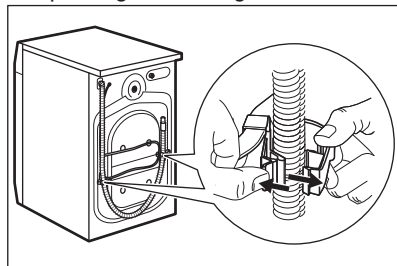

Du kan se vann som renner fra avløpsslangen. Dette er fordi vaskemaskinen har blitt testet på fabrikken.

7. Trekk ut de tre transportboltene og dra ut avstandsstykkene i plast.

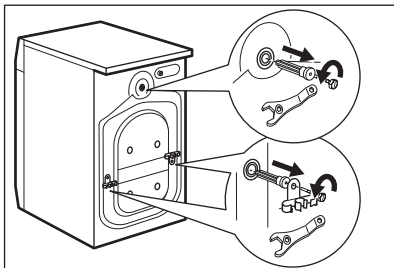

8. Sett plastkapslene du finner i bruksanvisningsposen i hullene.

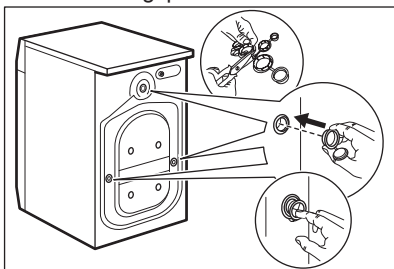

Vi anbefaler at du oppbevarer emballasjen og transportboltene i tilfelle du trenger å flytte apparatet senere.

5.2 Installasjonsinformasjon

Plassering og vatring

Juster apparatet korrekt for å forhindre vibrasjoner, støy og hindre at apparatet flytter på seg når det er i bruk.

1. Installer apparatet på et flatt, hardt gulv. Apparatet må stå plant og stabilt. Påse at apparatet ikke berører veggene eller annen innredning og at det er luftsirkulasjon under apparatet.
2. Løsne eller stram støttene for å justere vatringen. Alle støtter må hvile fast på gulvet.



ADVARSEL!

Ikke legg papp, treverk eller liknende materialer under apparatet for å justere nivået.

Vanninntaksslangen



FORSIKTIG!

Kontroller at det ikke er noen skade på slangene og at det ikke lekker fra koplingene. Bruk ikke en skjøteslange dersom inntaksslangen er for kort. Kontakt servicesenteret for å erstatte inntaksslangen.

1. Koble vanninntaksslangen til baksiden av apparatet.

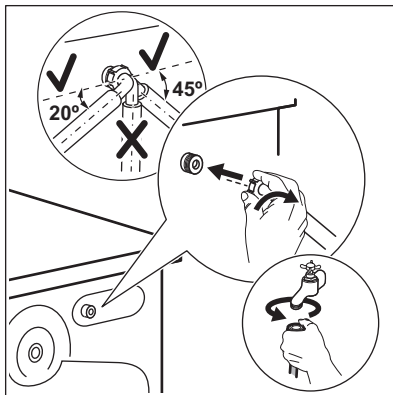

2. Posisjoner den mot venstre eller mot høyre avhengig av hvor vannkranen er plassert. Kontroller at inntaksslangen ikke er i en vertikal posisjon.
3. Hvis det er nødvendig, løsne ringmutteren for å plassere den i riktig posisjon.
4. Koble vanninntaksslangen til en kaldtvannskran med 3/4-tommers gjenger.

Utpumping av vann

Avløpsslangen skal være på en høyde som ikke er mindre enn 60 cm og ikke mer enn 100 cm.



Avløpsslangen kan forlenges til maks. 400 cm. Kontakt det autoriserte servicesenteret når det gjelder den andre avløpsslangen og forlengelsen.

Det er mulig å koble til avløpsslangen på forskjellige måter:

1. Lag en U-form med avløpsslangen og før den rundt plastsporet.

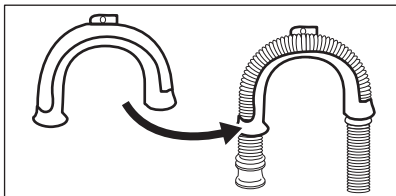

2. På kanten av en vask – fest guiden til vannkranen eller veggen.

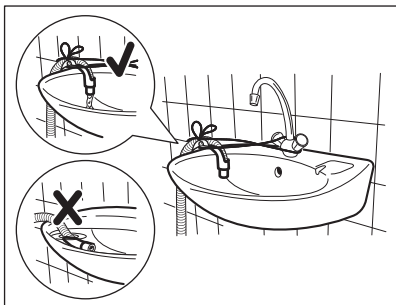

i Kontroller at plastslangeføringen ikke kan bevege seg når apparatet tømmes og avløpsslangens ende ikke er senket ned i vannet. Det kan føre til at skittent vann blir ført tilbake i apparatet.

3. Hvis enden på avløpsslangen ser slik ut (se tegningen), kan du skyve den rett opp i avløpsrøret.

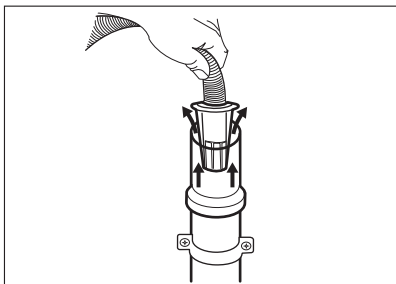

4. Til et vertikalt rør med luftehull - sett avløpsslangen direkte inn i et avløpsrør. Se illustrasjonen.

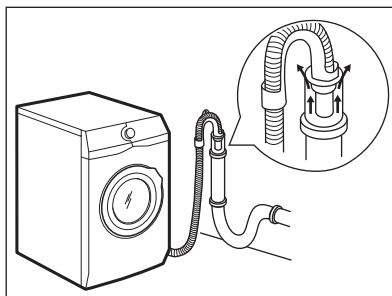

i Enden på avløpsslangen må alltid være ventilert, dvs. at innvendig diameter på avløpsrøret (min. 38 mm – min. 1,5") må være større enn den ytre diameteren på avløpsslangen.

5. Uten plastslangeføringen, til en avløpsstuss – Plasser avløpsslangen til rørstussen og fest den med en klemme. Se illustrasjonen.

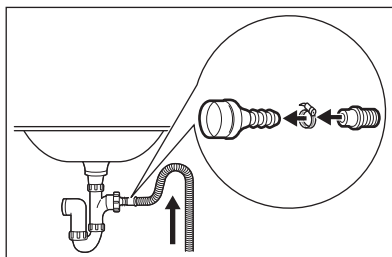

Sørg for at det er en bøy på avløpsslangen, slik at smuss fra vannlåsen ikke kommer inn i apparatet.

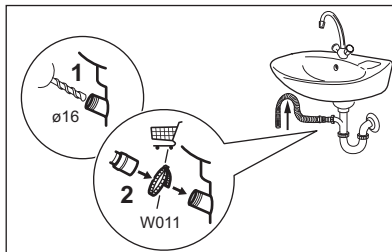

Koble avløpsslangen til rørstussen og fest den med en klemme. Sørg for at det er en bøy på avløpsslangen, slik at smuss fra vannlåsen ikke kommer inn i apparatet.

6. Posisjonér slangen direkte til et innebygd avløpsrør i veggen og fest den med en klemme.

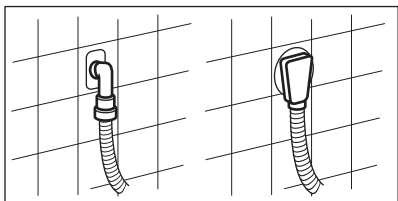

5.3 Elektrisk tilkopling

På slutten av installasjonen kan du sett inn støpselet i stikkkontakten.

Typeskiltet og "Tekniske data"-kapittelet viser de nødvendige elektriske spesifikasjonene. Kontroller at de er kompatible med strømforsyningen.

Kontroller at den elektriske installasjonen i huset tåler den maksimale belastningen som kreves, også når det tas hensyn til

eventuelle andre elektriske apparater som er i bruk.

Vaskemaskinen skal koples til en jordet stikkontakt.

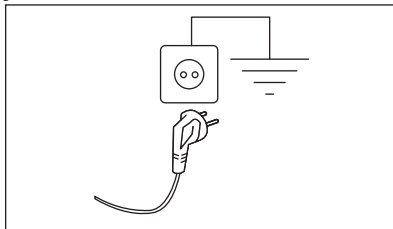

Strømkabelen skal være lett tilgjengelig etter at produktet er installert.

Kontakt vårt autoriserte servicesenter for elektrisk arbeid som kreves for å installere dette produktet.

Produsenten frasier seg alt ansvar for materielle skader eller personskader som skyldes at ovennevnte sikkerhetsforanstaltninger ikke er fulgt.

6. TILBEHØR

6.1 Tilgjengelig på www.electrolux.com/shop eller fra en autorisert forhandler



Kun passende tilbehør som er godkjent av ELECTROLUX kan sikre sikkerhetsstandardene til produktet. Hvis deler som ikke er godkjent blir brukt, vil alle garantikrav bli ugyldiggjort.

6.2 Festeplatesett

Hvis du monterer produktet på en sokkel som ikke er tilbehør fra ELECTROLUX, må du sikre produktet med festeplaten.

Les nøye gjennom instruksjonene som følger med tilbehøret.

7. BETJENINGSPANEL

7.1 Spesielle funksjoner

Den nye vask/tørk maskinen innfrir alle moderne krav til effektiv behandling av tøyvask med lavere forbruk av vann, energi og vaskemiddel, vaskemiddelforbruk og riktig stoffpleie.

- **FreshScent-systemet**, takket være det nye **FreshScent**-dampprogrammet tilbyr den perfekte løsningen for oppfrisking av selv de mest delikate plaggene uten vask. Bruk den spesialutviklede duften

fremstilt av **ELECTROLUX** for å legge en behagelig følelse av "nyvasket" plagg til handlingen som fjerner lukter og skrukker.

- Takket være **Soft plus-tilvalget**, blir tøymykneren jevnt fordelt i klesvasken og trenger dypt inn i tekstilfibrene som fremmer en perfekt mykhet.
- **SensiCare System** registrerer mengden av tøyvask og definerer programvarigheten på 30 sekunder. Vaskeprogrammet blir tilpasset mengden av tøyvask og tekstiltypen

uten å bruke mer tid, strøm og vann enn nødvendig.

7.2 Beskrivelse av betjeningspanel

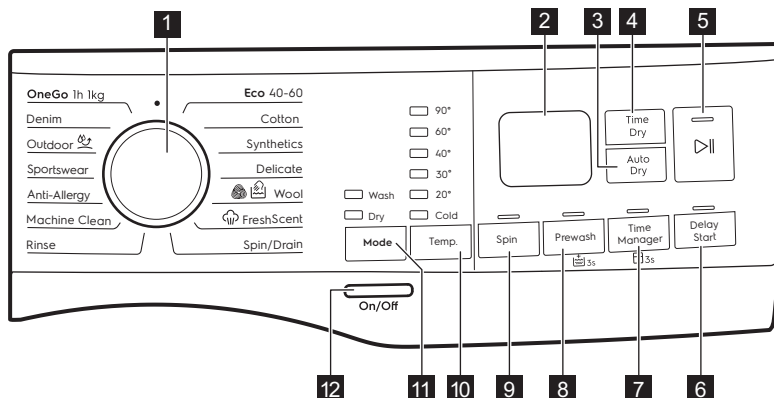









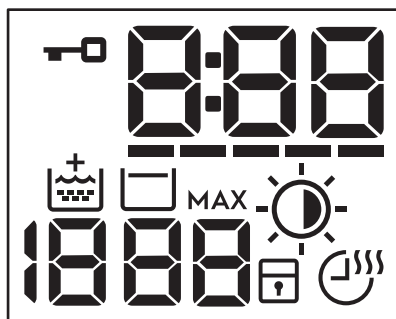

i De faste tilvalgene angis ved å holde inne den gjeldende knappen i minst 3 sekunder.

- 1** Programknapp
- 2** Display
- 3** Automatisk tørking -berøringsknapp
- 4** Tørketid -berøringsknapp
- 5** Start/Pause -berøringsknapp
- 6** Starttidsvalg -berøringsknapp
- 7** Time Manager -berøringsknapp og det faste barnesikring-tilvalget 3s

- 8** Forvask -berøringsknapp og det faste tilvalget med ekstra skylning 3s
- 9** Sentrifugering -berøringsknapp
- 10** Temperatur -berøringsknapp
- 11** Modus -berøringsknapp:
 - Vask **Wash**
 - Tørk **Dry**
- 12** På/Av trykknapp **On/Off**

7.3 Display



	Indikator for dørlås.
	Den digitale indikatoren kan vise: <ul style="list-style-type: none"> • Programvarighet (f.eks. 2:40, vaske- og/eller tørkefase). • Utsatt start (f.eks. 2h). • Programslutt (0:00). • Varselkode (f.eks. E20). • Feilindikator (- - -).
	Time Manager indikator.
	Indikator for ekstra skylling.
	Sentrifugeringsfeltet: Sentrifugehastighetsindikator - - - Indikator for ingen sentrifugering. Sentrifugeringsfasen er av.
	Indikator for skyllestopp.
MAX	Etter SensiCare System-registreringen, blinker det når tøy- mengden overgår maksimal tøymengde for det valgte pro- grammet. Se avsnittet «SensiCare System-registrering av tøy- mengde».
	Automatisk tørking -indikator: ☀ Stryketørt ☀ Skaptørt ☀ Ekstra tørt
	Indikator for barnesikring.
	Tørketid og Non-Stop programindikator.

7.4 Flerspråklige etiketter

Maskinen leveres med klistremerker på forskjellige språk.

Ønsket klistremerke kan bli limt ved programvelgeren.

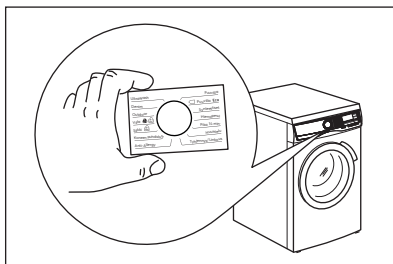

8. VELGER OG KNAPPER

8.1 Introduksjon

i Tilvalgene/funksjonene er ikke tilgjengelig for alle vaskeprogrammer. Sjekk kompatibilitet mellom tilvalg/funksjoner og vaskeprogrammer i "Programoversikt". Tilvalg/funksjoner kan ekskludere hverandre. I dette tilfellet lar ikke produktet deg stille inn de inkompatible tilvalgene/funksjonene.

8.2 På/Av On/Off

Hvis du trykk på denne knappen i noen sekunder, kan du slå produktet av eller på. To forskjellige melodier blir avspilt når du slår produktet av eller på.

Hvilemodusfunksjonen slår av produktet automatisk for å redusere energiforbruket i enkelte tilfeller, og det kan derfor hende at du må aktivere produktet igjen.

For mer informasjon, se avsnittet om hvilemodus i kapitlet Daglig bruk.

8.3 Modus Mode

Med denne knappen, kan én syklus utføre:

- **Bare vask:** Vask: -indikatoren er på (standard modus).
- **Vasking og tørking:** Vask og Tørk-indikatorene er på.
- **Bare tørking:** Tørk-indikatoren er på.

8.4 Temperatur Temp.

Når du velger et vaskeprogram, foreslår produktet en standardtemperatur automatisk.

Trykk på denne knappen for å endre temperatur på vannet.

Indikatoren til den siste valgte temperaturen tennes.

Kald-Indikatoren korresponderer med kaldt vann.

8.5 Sentrifugering Spin

Når du velger et program, velger produktet automatisk den høyeste sentrifugehastigheten som er mulig for programmet, unntatt for Denim. Med dette alternativet kan du redusere standard sentrifugehastighet.

Trykk på denne knappen gjentatte ganger for å:

- **Senke sentrifugehastigheten.** Displayet viser kun sentrifugeringshastigheter som er tilgjengelige for det angitte programmet.
- Flere alternativer for sentrifugering

Ingen sentrifugering – – –

Bruk dette alternativet for å slå av alle sentrifugeringsfasene. Produktet utfører den eneste tømmefasen for det valgte vaskeprogrammet. Velg dette for svært ømfintlige tekstiler. Skyllefasen bruker mer vann i enkelte vaskeprogrammer

- Aktiverer alternativet **Skyllestopp** .

Den siste sentrifugeringen utføres ikke. For å hindre at stoffene krøller seg, tømmes ikke det siste skyllevannet ut. Vaskeprogrammet avslutter med vann i trommelen.

-Indikatoren vises på displayet. Døren forblir låst og trommelen snurrer regelmessig for å redusere krøller. Du må tømme ut vannet for å kunne låse opp døren.

Dersom du trykker på Start/Pause II-knappen, utfører produktet sentrifugeringsfasen og tømmer ut vannet.

- **i** Produktet tømmer ut vannet automatisk etter omtrent 18 timer.

8.6 Forvask Prewash

Med dette alternativet kan du legge til en forvaskfase til et vaskeprogram.

Den korresponderende indikatoren over berøringsknappen lyser.

- Bruk dette tilvalget for å legge til en forvaskfase på 30 °C før vaskefasen. Dette tilvalget anbefales for svært skittent tøy, spesielt hvis det inneholder sand, støv, gjøreme eller andre faste partikler.



Tilvalgene kan øke programvarigheten.

8.7 Permanent Ekstraskyll 3s

Med dette alternativet kan du legge inn en ekstra skylling permanent når du starter et nytt program.

For å **aktivere/deaktivere** dette tilvalget holder du Forvask-knappen nede i 3 sekunder inntil -indikatoren **slås av/på** i displayet.

Når det er aktivert, vil produktet som standard gå over til dette tilvalget etter at du slår det av eller endrer/tilbakestiller programmet.



Dette tilvalget vil øke programmets varighet.

8.8 Time Manager

Med dette tilvalget kan redusere programvarigheten avhengig av ileggsmengden og grad av smuss.

Når du stiller inn et vaskeprogram, viser skjermen standardvarigheten og -----dråper.

Trykk på Time Manager-knappen for å redusere programvarigheten i henhold til dine behov. Displayet viser den nye programvarigheten og en rekke dråper vil reduseres deretter:

----- egnet for full maskin med normal mengde søl.

---- en hurtig syklus for en full maskin av lett tilsmussede plagg.

--- svært rask syklus for en mindre tøymengde med liten mengde søl (maks. halv tøymengde anbefalt).

- den korteste syklusen for å oppfriske en liten mengde klesvask.

Time Manager Er bare tilgjengelig med programmene i tabellen.

-indikator	Eco 40-60	Bomull	Syntetisk
----- 1)	■	■	■
----	■	■	■
---	■	■	■
--	■	■	■
-	■	■	■

1) Standard varighet for alle programmer.

Time Manager med dampprogrammer



Når du stiller inn et dampprogram, lar denne knappen deg velge tre dampnivåer og programmets varighet reduseres deretter:

- --- : maksimum.
- -- : medium.
- - : minimum.

8.9 Barnesikring 3s

Med dette alternativet kan du hindre at barna leker med betjeningspanelet.

For å **aktivere/deaktivere** dette tilvalget holder du Time Manager-knappen nede inntil -indikatoren **slås av/på** i displayet.

Når det er aktivert, vil produktet som standard gå over til dette tilvalget etter at du slår det av eller endrer/tilbakestiller programmet. Hvis du trykker på enhver knapp, blinker indikatoren  for å indikere at knappen er deaktivert.

8.10 Tørketid

Trykk på denne knappen for å stille inn tiden som passer til stoffene du skal tørke (se tabellen "Tidsinnstilt tørking"). Displayet viser innstilt verdi.

Tidsverdien øker med 5 minutter hver gang du trykker på denne knappen.

- i** Du kan ikke stille inn alle tidsverdiene for ulike typer stoffer.

8.11 Automatisk tørking

Auto Dry

Trykk på denne knappen for å velge et automatisk tørrhetsnivå som foreslås av produktet.

Den aktuelle tørrhetsindikatoren dukker opp i displayet:

- ☀ **Stryketørt:** tøy som skal strykes.
- ☀ **Skaptørt:** tøy som skal settes i skap.
- ☀ **Ekstra tørt:** tøy som skal tørkes fullstendig.

- i** Du kan ikke stille inn alle automatiske nivåer for alle typer stoffer.

8.12 Starttidsforvalg Delay Start

Med dette alternativet kan du utsette programstart til et tidspunkt som passer deg bedre.

Trykk på knappen flere ganger for å velge nødvendige utsatt tid. Tiden øker i trinn fra 1 time opp til 20 timer.

Den korresponderende indikatoren over berøringsknappen lyser opp.

Displayet viser valgte utsettelsestid. Produktet starter nedtellingen og døren låses etter at du har trykket på Start/Pause -knappen.

8.13 Start/Pause





Trykk på Start/Pause-knappen  for å starte, sette produktet på pause eller for å avbryte et program som er i gang.

9. PROGRAMMER



9.1 Programtabell

Program Standard temperaturo Temperaturområde	Referan- sesentri- fugeha- stighet Intervall for sentri- fugeha- stighet	Maksi- mal tøy- meng- de	Programbeskrivelse (Type vask og smussnivå)
Eco 40-60 (kun vaskemodus) 40 °C ¹⁾ 60 °C ²⁾ 30 °C	1600 o/min 1600 o/min – 400 o/min	8 kg	Hvit bomull og permanent farget bomull. Normalt skittent tøy.
Eco 40-60 + skap- tørtntnivå (vaske- og tørkmodus) 40 °C ³⁾ 60 °C – 30 °C	1600 o/min 1600 o/min – 400 o/min	4 kg	

Program Standard temper- atur Temperaturom- råde	Referan- sesentri- fugeha- stighet Intervall for sentri- fugeha- stighet	Maksi- mal tøy- meng- de	Programbeskrivelse (Type vask og smussnivå)
Eco 40-60 + skap- tørtnviå (kun tør- kemodus) ⁴⁾	–	4 kg	Hvit bomull og permanent farget bomull.
Bomull 40 °C 90 °C – Kaldt	1600 o/min (1600– 400 o/ min)	8 kg	Hvit bomull og farget bomull. For normalt, meget og lett skittent tøy.
Syntetisk 40 °C 60 °C – Kaldt	1200 o/min (1200 – 400 o/ min)	3 kg	Syntetiske tekstiler eller blandingsteksti- ler. Normalt skittent tøy.
Finvask 30 °C 40 °C – Kaldt	1200 o/min (1200– 400 o/ min)	2 kg	Finvask som akryler, viskose og blande- de tekstiler som krever mer skånsom vask. Normalt og lett skittent tøy.
 Ull 40 °C 40 °C – Kaldt	1200 o/min (1200 – 400 o/ min)	1.5 kg	Maskinvaskbar ull, ull som skal håndva- skes og andre tekstiler med «håndvask»- symbol.⁵⁾

Program Standard temperaturo Temperaturområde	Referan- sesentri- fugeha- stighet Intervall for sentri- fugeha- stighet	Maksi- mal tøy- meng- de	Programbeskrivelse (Type vask og smussnivå)
Dampprogram  med FreshScent-system			
<p>Dampprogram kan brukes for å redusere rynker og lukt⁶⁾ fra plagg som bare behøver å friskes opp, og unngå vasking. Tøyfibrene slakkes, og gjør stryking kjempelett. Fjern vasken fra trommelen med en gang programmet er fullført.⁷⁾ Dampprogrammene har ingen hygienesyklus. Ikke velg dette programmet for følgende type klær:</p>			
<ul style="list-style-type: none"> • Plagg som ikke er egnet for tørketromling. • Plagg som er merket «Skal kun renses». 			
<p>ELECTROLUX duft. Hvis du bruker denne spesielle forsiktige duften, vil klesvasken din lukte som nyvasket: hell en flaske med enkeltdose i skuffe  og start simpelthen dampprogrammet. Reduser duftdoseringen når ved behandling av mindre oppvaskmengder. Trykk på Time Manager-knappen for å redusere programvarighet ved behandling av plagg merket for vasking på lav temperatur.</p>			
IKKE:			
<ul style="list-style-type: none"> • Tørk plaggene behandlet med duft i trommelen. Fordelene forundster. • Bruk duften med andre formål enn foreskrevet her. • Bruk duften på nye plagg. Nye plagg kan inneholde rester av etterbehandlingsblandinger som ikke er kompatible med duften. 			
<p> Duftdoseflaskene er tilgjengelig i ELECTROLUX-nettbutikken eller hos en autorisert forhandler.</p>			
 FreshScent	1 kg	<p>Bomull, syntetisk, finvask. Kort og forsiktig dampprogram som frisker opp selv den beste finvasken din, inkludert svært fine plagg med paljetter, blonder osv. Når mindre mengder med klesvask behandles, kan programmets varighet reduseres ytterligere ved hjelp av Time Manager-alternativet..</p>	
–		<p> ADVARSEL! Bruk ikke dette programmet med ulltøy og andre plagg som er merket med 'skal kun renses'.</p>	
Sentrifugering/ Tømming	1600 o/min (1600 – 400 o/ min)	8 kg	<p>Alle stoffer, unntatt ull og ømfintlige tekstiler. For å sentrifugere vasken og pumpe ut vannet i trommelen.</p>

Program Standard temper- atur Temperaturom- råde	Referan- sesentri- fugeha- stighet Intervall for sentri- fugeha- stighet	Maksi- mal tøy- meng- de	Programbeskrivelse (Type vask og smussnivå)
Skylling	1600 o/min (1600– 400 o/ min)	8 kg	Alle stoffer, unntatt ullvarer og svært ømfintlige tekstiler. Program for skylling og sentrifugering av klesvask. Standard sentrifugehastighet er den som brukes for bomullsprogrammer. Reduser sentrifugehastigheten etter typen klesvask. Still om nødvendig inn Ekstra skylling-alternativet for å legge til skyllinger. Med lav sentrifugehastighet utfører apparatet skånsomme skyllinger, og kortere sentrifugering.
Maskinrens 60 °C	1200 o/min (1200 – 400 o/ min)	–	<p>Vedlikeholdssyklus med varmt vann for å vaske og stelle trommelen og for å fjerne rester som kan forårsake lukt. Bruk dette programmet én gang i måneden for de beste resultatene. Fjern alle gjenstander fra trommelen før du kjører dette programmet. I vaskefasekammeret til oppvaskmiddelbeholderen skal du sette klaffen til kammeret i oppreist posisjon. Hell en kopp med blekemiddel med klor eller et vaskemaskinmiddel i kammeret for vaskefasen. IKKE bruk begge samtidig.</p> <p> Kjør et skylleprogram med tom trommel og uten vaskemiddel for å fjerne rester av blekemiddel etter trommelrengjøringen.</p> <p>Hvis du stiller inn dette programmet med Tørk, utfører produktet anti-lo behandling. Se kapittelet 'Lo i tøyet'.</p>
Anti-Allergy 60 °C	1600 o/min (1600 – 400 o/ min)	8 kg	Hvite bomullsplass. Dette programmet fjerner mikroorganismer med en vaskefase hvor temperaturen blir holdt over 60 °C i flere minutter. Dette bidrar til å fjerne mikroorganismer, bakterier og partikler. En ekstra skyllefase sørger for at vaskemiddelrester og allergener blir fjernet. Dermed blir vaskingen mer effektiv.

Program Standard temperatur Temperaturområde	Referan- sesentri- fugeha- stighet Intervall for sentri- fugeha- stighet	Maksi- mal tøy- meng- de	Programbeskrivelse (Type vask og smussnivå)
Sportstøy 30 °C 40 °C – Kaldt	1200 o/min (1200– 400 o/ min)	3 kg	Sportsplagg av syntetiske tekstiler. Dette programmet er laget for forsiktig vask av moderne outdoor-klær og er også egnet for treningsklær, sykkelklær, joggeklær og lignende.
 Utendørs 30 °C 40 °C – Kaldt	1200 o/min (1200– 400 o/ min)	2 kg	 Ikke bruk tøyemykner og sørg for at det ikke er noen rester av tøyemykner igjen i oppvaskmiddelbeholderen. Klær til utendørs bruk, teknisk tøy, sportstøy, jakker som er pustende og vannette og skalljakker med uttakbar fleece eller for.  Ved å kjøre kombinert et vask- og tørkeprogram vil tørkefasen også fungere som gjenoppretting av vannavstøting. Sikre at vaskeanvisningene tillater tørketromling.
Denim 30 °C 40 °C – Kaldt	1200 o/min (1200 – 400 o/ min)	3 kg	Spesialprogram for denim-klær med finvaskfase for å minimere falming av farger og merker. Redusert mengde klesvask anbefales for bedre behandling av tøy.
OneGo 1h 1kg 30 °C 40 °C – 30 °C	1200 o/min (1200 – 400 o/ min)	1 kg	Blandede stoffer (bomull og syntetiske plagg). Fullfør kortprogrammet for å vaske og tørke tøymengder på opptil 1 kg på én gang. Det tar bare 1 time.

Program Standard temperatur Temperaturområde	Referan- sesentri- fugeha- stighet Intervall for sentri- fugeha- stighet	Maksi- mal tøy- meng- de	Programbeskrivelse (Type vask og smussnivå)
•	Tilbakestill posisjon. Displayet viser kun streker.		

1) I henhold til kommisjonsforordning EU 2019/2023. Dette programmet ved standardtemperatur og sentrifugeringshastighet, bare i vaskemodus, med nominell kapasitet 8 kg, er i stand til å rengjøre normalt skittent bomullstøy som er erklært å være vaskbar ved 40 °C eller 60 °C, sammen i samme syklus.



For kapitlet i vaskeriet, programvarigheten og andre data, se kapitlet "Forbruksverdier".

De mest effektive programmene når det gjelder energiforbruk er generelt de som utfører ved lavere temperaturer og lengre varighet.

2) Energispareprogram for bomull. Dette programmet ved 60 °C med en vekt på 8 kg er referanseprogrammet for de opplysningene som er oppført i energimerkingen, i overensstemmelse med standardene i 96/60/EC-direktivet. Velg dette programmet for gode vaskeresultater og redusert energiforbruk. Tiden til vaskeprogrammet er forlenget.

3) I henhold til kommisjonsforordning EU 2019/2023. Dette programmet ved standardtemperatur og sentrifugeringshastighet, i vaske- og tørkemodus, med nominell kapasitet 4 og med Skaptørt-nivå, utfører vaske- og tørkesyklusen i stand til å rengjøre normalt skittent bomullstøy som er erklært å være vaskbart ved 40 °C eller 60 °C, sammen i samme syklus, og etter tørkefasen kan tøyet umiddelbart lagres i et skap.

4) Dette programmet er tørkereferanseprogrammet for data som er oppført på energietiketten, i samsvar med direktivet 96/60/EC. Testytelsen, i henhold EN 50229, må utføres med den FØRSTE tørkingen av lasten med maksimal oppgitt tørkekapasitet (lasten må følge EN61121), ved å velge det AUTOMATISK SKAPTØRT-programmet for Eco 40-60. Den ANDRE tørkingen av lasten med den gjenværende lasten, må testes ved å velge AUTOMATISK SKAPTØRT-programmet for Eco 40-60.



5) I dette programmet roterer trommelen sakte for å sikre at vasken er skånsom. Det kan virke som at trommelen ikke roterer eller ikke roterer som den skal, men dette er normalt på dette programmet.

6) Dampprogram tar ikke bort spesielt intens lukt.

7) Etter dampbehandlingen kan vasken være fuktig. Heng ut plaggene i et par minutter.

Kompatibilitet for programtilvalg

Program	 Sentrifugering	 Ingen sentrifugering		 Forvask		Time Manager	 Startidsforvalg
Eco 40-60	■	■	■	■	■	■	■
Bomull	■	■	■	■	■	■	■
Syntetisk	■	■	■	■	■	■	■
Finvask	■	■	■		■		■
 UII	■	■	■				■
 FreshScent						■	■
Sentrifugering/Tømming	■	■ ¹⁾					■
Skylling	■	■	■		■		■
Maskinrens	■	■					■
Anti-Allergy	■	■	■	■	■		■
Sportstøy	■	■	■	■	■		■
 Utendørs	■	■	■		■		■
Denim	■	■	■		■		■

Program  Sentrifugering --- Ingen sentrifugering  Prewash Forvask  3s Time Manager  Starttidsforvalg	■
OneGo 1h 1kg	

1) Hvis du velger alternativet Ingen sentrifugering, tømmer produktet kun ut vann.

Egnede vaskemidler for vaskeprogrammer

Program	Universelt pulver ¹⁾	Væske uni-versal	Væske for fargede plagg	Delikat ull	Special
Eco 40-60	▲	▲	▲	--	--
Bomull	▲	▲	▲	--	--
Syntetisk	▲	▲	▲	--	--
Finvask	--	--	--	▲	▲
Ull	--	--	--	▲	▲
Anti-Allergy	▲	▲	--	--	▲
Sportstøy	--	▲	▲	--	▲
Utendørs	--	--	--	▲	▲
Denim	--	--	▲	▲	▲
OneGo 1h 1kg	--	▲	▲	--	--

1) Ved temperatur over 60 °C anbefales bruk av pulvervaskemiddel.

▲ = Anbefalt

-- = Ikke anbefalt

9.2 Woolmark Apparel Care – Blå





- Syklusen for ullprogrammet til denne maskinen har blitt testet og godkjent av The Woolmark Company, for vasking av ullprodukter merket som

"bare håndvask", så sant instruksjonene på plaggets merkelapp og de fra vaskemaskinens produsent blir fulgt. Følg vaskelappen for tørking og andre vaskeinstrukser. M1664

- Syklusen for ullprogrammet til denne maskinen har blitt testet og godkjent av The Woolmark Company, for tørking av ullprodukter merket som "bare håndvask", så sant instruksjonene på plaggets merkelapp og de fra maskinens produsent blir fulgt. Følg vaskelappen for andre vaskeinstrukser. M1664

Woolmark-symbolet er et sertifiseringsmerke i mange land.

9.3 Automatisk tørking

Tørrhetsnivå	Tekstiltipe	Tøymengde
 Ekstra Tørt Til frottéstoffer	Bomull og lin (morgenkåper, badehåndklær osv.)	inntil 4 kg
	Denimplagg	inntil 3 kg
 Skaptørt Til plagg som skal lagres	Bomull og lin (morgenkåper, badehåndklær osv.)	inntil 4 kg
	Lettstelt vask og blandingstekstiler (gensere, bluser, undertøy, sengetøy og husholdsartikler)	inntil 3 kg
	Finvask (akryl, viskose og ømfintlige blandede tekstiler)	inntil 2 kg
	Ullplagg (ullgensere)	inntil 1 kg
	Utendørs sportstøy (Klær til utendørs bruk, teknisk tøy, sportstøy, trådede stoffer, jakker som er pustende og vanntette og skalljakker)	inntil 2 kg
	Denimplagg	inntil 3 kg
	Sportstøy	inntil 3 kg

Tørrhetsnivå	Tekstiltype	Tøymengde
☀ Stryketørt Egner seg for stryking	Bomull og lin (lakener, bordduker, skjorter osv.)	inntil 4 kg

9.4 Tidsinnstilt tørking

Tørrhetsnivå	Tekstiltype	Tøymengde (kg)	Sentri- fuge- ha- stighet (opm)	Foreslått varighet (minutter)
Ekstra Tørt Til frottéstoffer	Bomull og lin (morgenkåper, badehåndklær osv.)	4	1600	180 – 200
		2	1600	90 – 110
		1	1600	60 – 70
	Denimplagg	3	1200	150 – 170
		1	1200	90 – 100
Skaptørt Til plagg som skal lagres	Bomull og lin (morgenkåper, badehåndklær osv.)	4	1600	170 – 190
		2	1600	80 – 100
		1	1600	50 – 60
	Lettstelt vask og blandings- tekstiler (gensere, bluser, undertøy, sengetøy og husholdsartikler)	3	1200	130 – 145
		1	1200	45 – 55
	Finvask (akryl, viskose og ømfintlige blandede tekstiler)	2	1200	140 – 160
		1	1200	70 – 80
	Ull (ullgensere)	1	1200	170 – 190
	Utendørs sportstøy (Klær til utendørs bruk, teknisk tøy, sportstøy, trådede stoffer, jakker som er pustende og vannette og skalljakker)	2	1200	140 – 160
		1	1200	70 – 80
	Denimplagg	3	1200	140 – 160
		1	1200	80 – 90
	Sportstøy	3	1200	170 – 190
		1	1200	80 – 90

Tørrhetsnivå	Tekstiltype	Tøy- men- gde (kg)	Sentri- fuge- ha- stig- het (opm)	Foreslått va- righet (mi- nutter)
Stryketørt Egner seg for stryking	Bomull og lin (lakener, bordduker, skjorter osv.)	4	1600	100 – 120
		2	1600	60 – 80
		1	1600	40 – 50

10. INNSTILLINGER

10.1 Lydsignaler

Dette produktet har forskjellige lydsignaler som blir spilt av når:

- Du aktiverer produktet (en kort melodi).
- Du deaktiverer produktet (en kort melodi).
- Du trykker på knappene (klikkelyd).
- Du foretar et ugyldig valg (3 korte lyder).
- Programmet er ferdig (en sekvens av lyder i omtrent 2 minutter).

- Det er en feil på produktet (sekvens av korte lyder i omtrent 5 minutter). For å **aktivere/deaktivere** lydsignalene når programmet er fullført, trykk på Mode- og Temp.-knappene samtidig i omtrent 2 sekunder. Displayet viser På eller Av.



Hvis du deaktiverer varslingslydene, vil de fortsatt høres når produktet har en feil.

11. FØR FØRSTEGANGS BRUK

1. Kontroller at strømtilførselen er tilgjengelig og at vannkranen er åpen.
2. Hell 2 liter vann inn i kammeret markert med .

Denne handlingen aktiverer avløpssystemet.

3. Fyll en liten mengde vaskemiddel i beholderen markert med .

4. Velg og start et bomullsprogram på høyest mulig temperatur, uten klesvask i trommelen.

Dette fjerner eventuell smuss fra trommelen og kammeret.

12. DAGLIG BRUK – KUN VASKING



ADVARSEL!

Se etter i Sikkerhetskapitlene.

12.1 Aktivere produktet

1. Sett støpselet inn i stikkkontakten.
2. Åpne vannkranen.
3. Trykk på På/Av-knappen i noen sekunder for å aktivere produktet.

En liten melodi høres.

12.2 Legge tøyet i vaskemaskinen

1. Åpne døren til Produktet.
2. Tøm lommene og brett ut tøyet før du legger det i Produktet.
3. Sett vasken i trommelen, ett plagg av gangen.
Legg ikke for mye klær i trommelen.

4. Lukk døren ordentlig igjen.

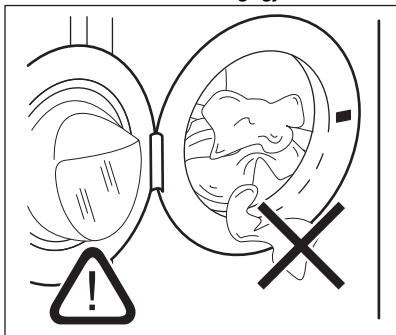
**FORSIKTIG!**

Påse at det ikke blir liggende tøy mellom pakningen og døren for å unngå fare for vannlekkasje og skade på tøyet.



Vasking av av tøy med svært skitne eller fettete flekker kan skade gummideler på vaskemaskinen.

12.3 Fyll vaskemiddel og tilsetningsmidler

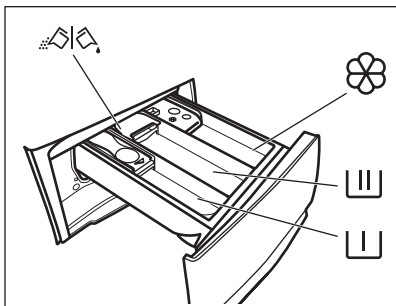

- Kammer for forvaskfase, bløtleggingsprogram eller flekkfjerner.



- Makker for vaskefasen.



- Kammer for tøyemykner og andre væskebehandlinger (tøybehandler, stivelse).

MAX - Maksimalt nivå for mengden av flytende tilsetningsmidler.



- Klaff for vaskepulver eller flytende vaskemiddel.



Følg alltid anvisningene som du finner på emballasjen til vaskemiddelproduktet, men vi anbefaler at du ikke overgår det indikerte maksnivået (**MAX**). Denne mengden vil imidlertid garantere best vaskeresultater.



Etter en vaskesyklus fjern om nødvendig oppvaskmiddelrester fra oppvaskmiddelbeholderen.

12.4 Kontroller rengjøringsflappens posisjon

1. Trekk den øvre oppvaskmiddelbeholder helt ut, til den stopper.

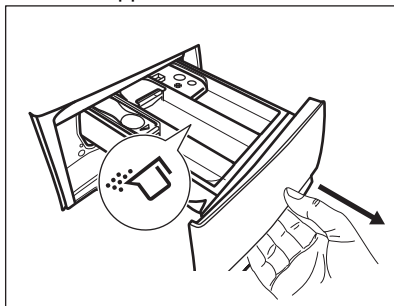

2. Trykk spaken ned for å fjerne beholderen.
3. Vri flappen opp for å bruke vaskepulver.
4. Vri flappen ned for å bruke flytende vaskemiddel.

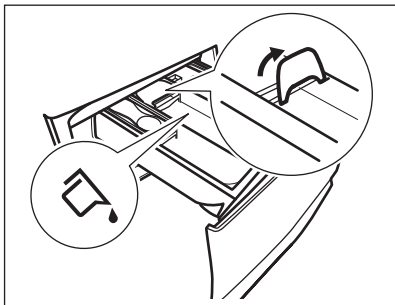

Med denne flappen i **NED**-posisjon:

- Ikke bruk geleaktige eller tykflytende vaskemidler.
 - Ikke overskrid flytende vaskemiddeldose indikert på flappen.
 - Ikke velg forvaskfasen.
 - Ikke velg starttidsforvalg.
5. Mål opp den riktige mengden vaskemiddel og skyllemiddel.
 6. Lukk vaskemiddelbeholderen ordentlig.

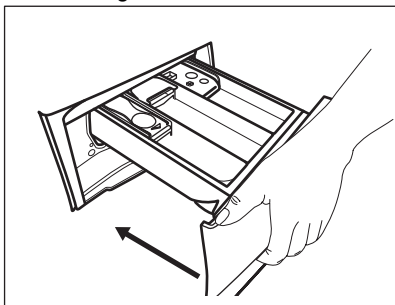

Sørg for at flappen ikke lager en blokkering når du lukker beholderen.

12.5 Velge et program



1. Vri på programvelgeren for å velge det ønskede vaskeprogrammet. Indikatoren for Vask-knappen lyser opp. Indikatoren for Start/Pause-knappen blinker. Displayet viser en indikert programvarighet og maksimal klesmengde.
2. Trykk på de tilhørende knappene for å endre temperaturen og/eller sentrifugehastigheten.
3. Velg ett eller flere alternativer ved å trykke på de tilhørende knappene dersom det er ønskelig. De

tilhørende indikatorene lyser på displayet og den oppgitte informasjonen endres deretter.

- i** Dersom et valg **ikke er mulig**, spilles det av et lydsignal og displayet viser

---.

12.6 Starte et program

Trykk på Start/Pause-knappen  for å starte programmet. Programmet kan ikke startes når indikatoren til knappen er av og ikke blinker (f.eks. døren er åpen). Den tilhørende indikatoren slutter å blinke og forblir på. Programmet starter, og døren er låst. Displayet viser -indikatoren.

- i** Tømmepumpen kan brukes i en kort periode før produktet fylles med vann.



12.7 Starte et program med utsatt start

1. Trykk på Starttidsforvalg-knappen flere ganger til displayet viser ønsket utsettelsestid. Den tilhørende indikatoren tennes.
2. Trykk på Start/Pause-knappen. Produktdøren starter nedtellingen for utsatt start. Displayet viser -indikatoren.

Når nedtellingen er ferdig, starter programmet automatisk.



Avbryte starttidsforvalget etter at nedtellingen har begynt

For å avbryte utsatt start:

1. Trykk på Start/Pause-knappen  for å sette produktet på pause. Den tilhørende indikatoren blinker.
2. Trykk på Starttidsforvalg-knappen flere ganger til displayet viser .
3. Trykk på Start/Pause-knappen  igjen for å starte programmet umiddelbart.

Endre utsatt start etter at nedtellingen har begynt

For å endre utsatt start:

1. Trykk på Start/Pause -knappen for å sette produktet på pause. Den tilhørende indikatoren blinker.
2. Trykk på Starttidsvalg-knappen flere ganger til displayet viser ønsket utsettelsestid.
3. Trykk på Start/Pause -knappen igjen for å starte den nye nedtellingen.

12.8 SensiCare System-lastregistrering

 Programvarigheten i displayet refererer til **medium/stor tøymengde**.

Etter at du har trykket på Start/Pause -knappen, starter SensiCare Systemtøymengdesensor:

1. Produktet registrerer tøymengden i løpet av de første 30 sekundene. Under denne fasen spiller Time Manager liner  plassert under tidssifre av en enkel animasjon, og trommelen roterer kort.
2. Programvarigheten vil bli justert tilsvarende og kan øke eller minke. Etter 30 sekunder til starter vannfyllingen.

Ved slutten av tøymengdesensoren, i **tilfelle overbelastet trommel**, blinker **MAX**-indikatoren på displayet:

I dette tilfellet, i 30 sekunder til, er det mulig å sette Produktet på pause og fjerne de ekstra plaggene.

Når de ekstra plaggene er fjernet, trykker du på Start/Pause -knappen for å starte programmet igjen. SensiCare-fasen kan bli repetert opptil tre ganger (se punkt 1).



Viktig! Hvis tøymengden ikke vil reduseres starter vaskeprogrammet uansett, på tross av overbelastningen. Det er ikke mulig å garantere det beste vaskeresultatet dersom dette skjer.

 Etter omtrent 20 minutter fra programstart, kan programvarigheten justeres igjen avhengig av tøyet absorpsjonsevne.

 SensiCare-registreringen av tøymengden blir kun utført for fullstendige vaskeprogrammer og hvis programvarigheten ikke har blitt redusert med Time Manager-knappen.

12.9 Stoppe et program og endre tilvalgene

Når programmet kjører, kan bare **noen** av tilvalgene endres:

1. Trykk på Start/Pause -knappen. Den tilhørende indikatoren blinker.
2. Endre tilvalgene. Den oppgitte informasjonen i displayet endrer seg tilsvarende.
3. Trykk på Start/Pause -knappen igjen.

Vaskeprogrammet fortsetter.

12.10 Avbryte pågående program

1. Trykk på På/Av-knappen for å avbryte programmet og deaktivere apparatet.
2. Trykk på På/Av-knappen igjen for å aktivere produktet.

 Hvis SensiCare System er fullført og vannfyllingen allerede er startet, starter det nye programmet **uten å gjenta SensiCare System**. For å unngå sløsing blir ikke vannet og vaskemiddelet tømt. Displayet viser maksimal varighet for programmet, og oppdateres omtrent 20 minutter etter det nye programmet ble startet.

Det er også en alternativ måte å avbryte på:



1. Roter velgerbryteren til "Reset" .

2. Vent deretter i 1 sekund. Displayet viser  .
Nå kan du stille inn et nytt vaskeprogram.

12.11 Åpne døren – Legge inn tøy

 Hvis temperaturen og vannstanden i trommelen er for høy og/eller fortsatt roterer, skal du ikke åpne døren.

Apparatdøren er låst mens et program eller utsatt start, er i bruk. Displayet viser -indikatoren.

1. Berør Start/Pause -knappen. Dørlås-indikatoren slukkes på displayet.
2. Åpne apparatdøren. Ta ut eller legg inn plaggene ved behov. Lukk døren og trykk på Start/Pause -knappen. Programmet eller utsatt start fortsetter.

12.12 Program slutt

Når programmet er ferdig, stopper apparatet automatisk. Lydsignalene brukes (hvis de er aktivert). Displayet viser .

Indikatoren for Start/Pause -knappen slukker.

Døren låses opp og -indikatoren slukker.



1. Trykk På/Av-knappen for å deaktivere apparatet. Fem minutter etter at vaskeprogrammet er ferdig, deaktiveres apparatets energisparingsfunksjon automatisk.

 Når du slår på apparatet på nytt viser displayet slutten av det forrige programmet. Drei programvelgeren for å velge en ny syklus.

2. Ta klesvasken ut av maskinen.
3. Sørg for at trommelen er tom.
4. La døren og oppvaskmiddelbeholderen for stå litt på gløtt for å forhindre mugg og lukt.



12.13 Tømmer ut vann etter programslutt

Hvis du har valgt et program eller et alternativ som ikke tømmer ut vannet fra siste skylling, fullføres programmet, men:

- Tidsområdet viser  og displayet viser døren låst .
- Indikatoren for Start/Pause -knappen begynner å blinke.
- Trommelen snus fortsatt regelmessig for å forhindre at klesvasken blir krøllete.
- Døren forblir låst.
- Du må tømme ut vannet for å kunne åpne døren:

1. Trykk på Sentrifugering-knappen ved behov for å senke sentrifugehastigheten som foreslås av produktet.
2. Trykk på Start/Pause -knappen: produktet tømmer vannet og sentrifugerer.

Indikatoren for alternativet Skyllestopp  forsvinner.

 Hvis du har valgt Ingen sentrifugering , vil produktet kun tømme ut vannet.

3. Du kan åpne døren når programmet er fullført og dørlåsindikatoren  slukker.
4. Hold inne På/Av-knappen i noen sekunder for å deaktivere produktet.

12.14 Stand-by-funksjon

Hvilemodusfunksjonen slår av produktet automatisk for å redusere energiforbruket når:

- Du bruker ikke produktet i 5 minutter når ingen programmer kjører. Trykk på knappen På/Av for å slå på produktet på nytt.
- 5 minutter etter vaskeprogrammet er ferdig. Trykk på knappen På/Av for å slå på produktet igjen. Skjermen viser slutten av det sist angitte programmet.

Vri på programvelgeren for å velge en ny syklus.
Hvis skalaskiven roteres til Reset (tilbakestill)-posisjon, slås • produktet automatisk av innen 30 sekunder.

 Hvis du allerede har valgt et tilvalg som avsluttes med vann i trommelen, **deaktiverer ikke** hvilemodusfunksjonen produktet for å minne deg på at du må pumpe ut vannet.

13. DAGLIG BRUK – VASKING OG TØR KING



ADVARSEL!

Se etter i Sikkerhetskapitlene.



Dette produktet er en automatisk vask-tørk-søyle.

13.1 Fullfør vaske- og tørkeprogram

Automatisk kontinuerlig program/programmer

Produktet kan være utstyrt med et eller flere OneGo-program, automatisk vaske- og tørkeprogrammer hvor det ikke er nødvendig å stille inn på Tørk, avhengig av modell.

Fortsett som følgende:

1. Etter å ha lagt i klesvask og oppvaskmiddel, trykker du på På/Av-knappen i noen sekunder for å slå på produktet.
2. Angi OneGo-programmet med programvelgeren.
3. Trykk på Start/Pause -knappen for å starte programmet.

Ikke automatiske vaske- og tørkeprogrammer



I enkelte vaskeprogrammer kan du kombinere Vask- og Tørk-modus for å kjøre et helt vask- og tørkeprogram.

Fortsett som følgende:

1. Trykk på På/Av-knappen i noen sekunder for å slå på produktet.
2. Legg inn tøyet, plagg for plagg.

3. Legg vaskemiddelet og tilsetningsstoffene i de riktige kamrene.
4. Vri på programvelgeren til vaskeprogrammet. Produktet går som standard til kun vask-modus og indikatoren for Vask-knappen er på. Displayet viser standard temperatur og spinn. Om nødvendig, kan du endre de i henhold til klesvasken din.
5. Sett ønskede tilvalg hvis de er tilgjengelige.
6. Trykk på Modus-knappen én gang for å aktivere tørkefunksjonen. Begge indikatorer på Vask og Tørk-knappene er på. -Indikatoren vises på displayet.

13.2 Vasking og tørking – automatiske nivåer

1. Trykk på Automatisk tørking-knappen gjentatte ganger til displayet viser nødvendig tørrhetsnivå. Indikatorene på displayet lyser på følgende måte:
 - a.  **Striketørt (Iron dry):** for bomullsplagg,
 - b.  **Skaptørt (Cupboard dry):** for bomull og syntetiske plagg,
 - c.  **Ekstra tørt (Extra dry):** for bomullsplagg.

Tidsverdien på displayet er varigheten av vaske- og tørkesyklusene, beregnet ut fra en standard tøymengde.





For å sørge for riktig tørking ved å bruke mindre energi på kortere tid, tillater ikke produktet deg å stille inn en for lav sentrifugehastighet for artiklene som skal vaskes og tørkes.

- Trykk på Start/Pause-knappen  for å starte programmet. SensiCare beregningen starter.

Indikatoren for låst dør  vises i displayet.

Displayet viser også gjenværende programtid.

13.3 Vask og tidsinnstilt tørking

- Trykk på Tørketid-knappen gjentatte ganger for å stille inn ønsket tid (se "Programmer for tidsinnstilt tørking" i kapittelet "Programmer"). Indikatoren for tørkenivå  slukkes og -indikatoren tennes.



Tiden øker med 5 minutter hver gang du trykker på denne knappen. Displayet viser oppdatert angitt tid.

- Trykk på Start/Pause -knappen for å starte programmet. SensiCare beregningen starter.

Indikatoren for låst dør  vises i displayet.

Displayet viser også gjenværende programtid.

13.4 Når tørkeprogrammet er slutt

- Produktet stopper automatisk.
- Lydsignalene brukes (hvis de er aktivert).
-  Viser på displayet.
- Indikatoren for Start/Pause -knappen slukkes. Indikatoren  for lukket dør slukker og døren låses opp.
- Hold inne På/Av-knappen i noen sekunder for å deaktivere produktet.



Noen minutter etter at programmet er ferdig slår energisparefunksjonen av produktet automatisk.

1. Ta klesvasken ut av produktet.
2. Sørg for at trommelen er tom.



Rengjør trommelen, pakningen og døren med en våt klut etter tørkeprogrammet.

14. DAGLIG BRUK – KUN TØR KING



ADVARSEL!

Se etter i Sikkerhetskapitlene.



Dette produktet er en automatisk vask-tørk-søyle.





Ved tørking av store mengder klær må du sørge for at klesvasken ikke er opprullet og at den er jevnt fordelt i trommelen for best mulig tørking.

14.1 Forberedelse til tørking

1. Hold inne På/Av-knappen i noen sekunder for å aktivere produktet.
2. Legg inn ett plagg av gangen.
3. Drei programvelgeren til programmet som egner seg til det du skal tørke. Produktet går som standard til kun vask-modus og indikatoren for Vask-knappen er på.
4. Trykk på Modus to ganger for å utføre bare tørking. Indikatoren til Tørk lyser opp og indikatoren til Vask går av.

14.2 Tørking – automatiske nivåer



1. Trykk på Automatisk tørking-knappen gjentatte ganger til displayet viser nødvendig tørrhetsnivå. Indikatorene på displayet lyser på følgende måte:
 - a.  **Stryketørt:** for bomullsplagg;
 - b.  **Skaptørt:** for syntetiske plagg og plagg av bomull;
 - c.  **Ekstra tørt:** for bomullsplagg.

Displayet viser tørkeprogrammets varighet.

2. Trykk på Start/Pause-knappen  for å starte programmet.

Indikatoren for låst dør  vises på displayet.
Displayet viser også gjenværende programtid.

14.3 Tidsstyrt tørking

1. Trykk på Tørketid-knappen gjentatte ganger for å stille inn ønsket tid (se "Programmer for tidsinnstilt tørking" i kapitlet "Programmer"). Indikatoren for tørkenivå  slukkes og -indikatoren tennes.

Tiden øker med 5 minutter hver gang du trykker på denne knappen. Displayet viser oppdatert angitt tid.

2. Trykk på Start/Pause  for å starte programmet.

Indikatoren for låst dør  vises på displayet.
Displayet viser også gjenværende programtid.

14.4 Når tørkeprogrammet er slutt

- Produktet stopper automatisk.

15. LO I STOFFENE



Visse stofftyper (svamp, ull, gensere) kan frigjøre lo under vask og/eller tørking.

Denne loen kan feste seg til stoffene i neste vask.

Denne ulempen øker med tekniske stoffer.

For å hindre lo i tøyet ditt, anbefaler vi deg å:

- Ikke vaske mørke stoffer etter at du har vasket og tørket fargede stoffer (håndklær, ull, gensere) og omvendt.
- La disse stoffene lufttørke etter første vask.
- Rengjøre avløpsfilteret.
- Tørke den tomme trommelen, pakningen og døren med en våt klut etter tørkeprogrammet.

- Lydsignalene brukes (hvis de er aktivert).
-  Viser på displayet.
- Indikatoren for Start/Pause  for lukket dør slukkes og døren låses opp.
- Hold inne På/Av-knappen i noen sekunder for å deaktivere produktet.

 Noen minutter etter at programmet er ferdig slår energisparefunksjonen av produktet automatisk.

1. Ta klesvasken ut av produktet.
2. Sørg for at trommelen er tom.

 Rengjør trommelen, pakningen og døren med en våt klut etter tørkeprogrammet.

Velg et spesialprogram for å fjerne lo fra innsiden av trommelen:

- Tøm trommelen.
- Rengjør trommelen, pakningen og døren med en våt klut.
- Angi Maskinrens-program og Tørk sammen for å aktivere lofri handling.
- Trykk på Start/Pause-knappen  for å starte programmet.

 Dersom produktet brukes ofte må rengjøringsprogrammet kjøres regelmessig.

16. RÅD OG TIPS



ADVARSEL!

Se etter i
Sikkerhetskapitlene.

16.1 Vasketøy

- Fordel tøyet inn slik: hvitt, farget, syntetisk, finvask og ull.
- Følg vaskeanvisningene på tøyets merkelapper.
- Ikke vask hvite og fargede plagg sammen.
- Noen fargede plagg kan farge av i første vask. Vi anbefaler at du vasker dem separat de første gangene.
- Vreng stoffer med flere lag, ull og plagg med trykte illustrasjoner.
- Behandle vanskelige flekker på forhånd.
- Vask vanskelige flekker med spesialvaskemiddel.
- Vær forsiktig med gardiner. Fjern opphengskroker og legg gardinene i en vaskepose eller et putevar.
- Hvis det er veldig lite tøy i maskinen, kan det oppstå balanseproblemer i sentrifugeringsfasen, noe som fører til for høy vibrasjon. Hvis dette skjer:
 - a. avbryt programmet og åpne døren (se «Daglig bruk-kapittel»).
 - b. fordel tøyet manuelt slik at vasken er fordelt jevnt rundt trommelen;
 - c. Trykk på Start/Pause-knappen. Sentrifugeringsfasen fortsetter.
- Knepp igjen putetrekk og lukk alle glidelåser, hemper og trykknapper. Fest belter, snorer, skolisser, bånd og andre løse elementer.
- Vask ikke tøy uten sømmer eller tøy med rifter. Bruk en vaskepose for å vaske små og/eller finvask (f.eks. BH-er med spiler, belter, tights osv.).

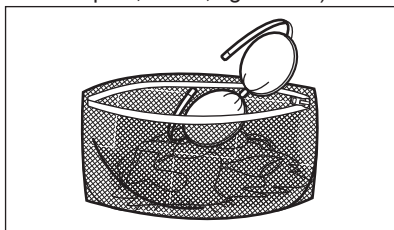

- Tøm lommer og brett ut foldet tøy.

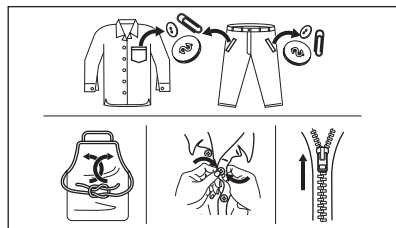

16.2 Gjenstridige flekker

For noen flekker er det ikke tilstrekkelig med vann og vaskemiddel.

Vi anbefaler at du forbehandler disse flekkene før du legger plaggene i produktet.

Det er mulig å kjøpe spesielle flekkfjerningsmidler. Bruk en type som egner seg for den aktuelle flekken og stoffet.

Ikke spray flekkfjerner på plagg nær apparatet, da den er etsende på plastdelene.



16.3 Vaskemiddeltypen og -mengde

Vaskemiddelet som blir brukt, og korrekt mengde påvirker ikke bare vaskeytelsen, men bidrar også til å redusere belastningene på miljøet:

- Bruk bare vaskemidler og andre behandlinger som er beregnet for bruk i vaskemaskiner. Følg først disse generiske reglene:
 - vaskemiddel i pulverform for alle typer tekstiler, unntatt finvask. Bruk helst vaskepulver med blekemiddel for lyse klær og klesdesinfisering,

- flytende vaskemidler, helst for vaskeprogrammer på lav temperatur (maks 60 °C) for alle stofftyper, eller spesialberegnete for ull.
- Valg av og mengde vaskemiddel avhenger av tekstiltipe (finvask, ull, bomull osv.), farge på tøy, størrelsen på tøymengden, hvor skittent tøyet er, vasketemperatur og vannhardheten på vannet som brukes.
- Følg anvisningene som du finner på emballasjen til disse vaskemidlene eller andre behandlinger uten å overgå de indikerte maksnivåene (**MAX**).
- Ikke bland ulike typer vaskemidler.
- Bruk mindre vaskemiddel hvis:
 - du vasker en liten mengde tøy,
 - tøyet bare er litt skittent,
 - det er mye skum under vask.
- Når du bruker vaskemiddeltabletter eller -puter, må du alltid legge dem i trommelen, ikke i vaskemiddeldispenseren.

Utilstrekkelig vaskemiddel kan føre til:

- utilfredsstillende vaskeresultater,
- at tøymengden blir grå,
- fete klær,
- mugg i produktet.

For mye vaskemiddel kan føre til:

- skumming,
- redusert vaskeeffekt,
- utilstrekkelig skylling,
- større innvirkning for miljøet.

16.4 Miljøtips

For å spare vann og energi og for å beskytte miljøet, anbefaler vi at du følger disse tipsene:

- **Normalt skittent tøy** kan vaskes **uten forvask** for å spare vaskemiddel, vann og tid (dette skåner også miljøet!).
- Hvis du laster produktet til **maksimal kapasitet som er indikert for hvert program, hjelper det å redusere energi- og vannforbruket**.
- Med riktig forbehandling kan flekker og nytt smuss fjernes; tøyet kan deretter vaskes på en lavere temperatur.
- Bruk riktig mengde vaskemiddel i henhold til anbefaling fra

vaskemiddelprodusenten og kontroller vannhardheten til systemet i huset. Se "Vannhardhet".

- Still inn **maksimal mulig sentrifugehastighet** for det valgte programmet for å spare energi i løpet av tørkefasen.

16.5 Hardhet vann

Hvis vannhardheten der du bor er høy eller middels, anbefaler vi at du bruker en skyllemiddel beregnet på vaskemaskiner. I områder med bløtt vann er det ikke nødvendig å bruke skyllemiddel.

Kontakt det lokale vannverket for å få vite vannhardheten der du bor.

Bruk riktig mengde tøyemykner. Følg anvisningene som du finner på emballasjen til produktet.

16.6 Forbered tørkesyklusen

- Åpne vannkranen.
- Kontroller at avløpsslangen er ordentlig tilkoblet. Se kapittelet om installering for mer informasjon.
- Se tabellen for tørkeprogrammer for maksimale last i tørkeprogrammene.

16.7 Klær som ikke egner seg for tørking



Ikke bruk et tørkeprogram for denne vasken:

- Syntetiske gardiner.
- Klesplagg med metalldeleer.
- Nylonstrømper.
- Dynetrekk.
- Sengetepper.
- Dynere.
- Anorakker.
- Soveposer.
- Stoffe med rester av hårspray, neglelakkfjerner eller lignende.
- Plagg som inneholder skumgummi eller liknende materialer.

16.8 Etiketten på plagget

Når du tørker vasken, følge instruksjonene på etikettene til produsentene nøye:

-  = Kan tørkes i tørketrommelen

-  = Tørkesyklusen er ved høy temperatur
-  = Tørkesyklusen er ved redusert temperatur
-  = Kan ikke tørkes i tørketrommelen.

16.9 Tørkesyklusens varighet

Tørketiden kan variere, avhengig av:

- hastighet på sentrifugeringen
- tørrhetsnivå
- type vasketøy
- vekten av tøymengden

16.10 Ekstra tørking

Dersom vasketøyet fortsatt er fuktig når tørkeprogrammet er ferdig, stiller du inn enda en kort tørkesyklus.



ADVARSEL!
Ikke tørk klesvasken for lenge for å unngå rynker og krymping.

16.11 Generelle tips

Se tabellen "Tørkeprogrammer" for å finne **gjennomsnittlige** tørketider. Erfaring vil hjelpe deg å tørke vasken bedre. Legg merke til tørketiden på tidligere utførte sykluser.

For å unngå statisk elektrisitet på slutten av tørkesyklusen:

1. Bruk tøymykner i vaskesyklusen.
2. Bruk en spesiell tøymykner laget for tørketromler.

Når tørkeprogrammet er ferdig, ta tøyet ut umiddelbart.

17. STELL OG RENGJØRING



ADVARSEL!
Se etter i Sikkerhetskapitlene.

17.1 Plan for regelmessig rengjøring

Periodisk rengjøring hjelper deg med å utvide levetiden på produktet ditt.

Etter hver syklus, la døren og oppvaskmiddelbeholderen for stå litt på gløtt for å få luftsirkulasjon og tørke fuktigheten i produktet: Dette vil forhindre mugg og lukt.

Hvis produktet ikke brukes over lenger tid: Steng vannkranen og trekk ut støpselet.

Veiledende periodisk rengjøringsplan:

Avkalking	To ganger i året
Vedlikeholdsvask	En gang i måneden
Rengjør dørpakningen	Annenhver måned
Rengjør trommelen	Annenhver måned

Fjern lo inni trommelen	To ganger per måned ¹⁾
Rengjør vaskemiddelbeholderen	Annenhver måned
Rengjør avløpspumpefilteret	To ganger i året
Rengjør innløps-slangen og ventilfilteret	To ganger i året

¹⁾ Se kapittelet «Lo i tøyet».

Følgende avsnitt forklarer hvordan du skal rengjøre hver del.

17.2 Fjerne fremmedlegemer



Forsikre deg om at lommene er tomme og at alle løse artikler er bundet før du kjører syklusen. Se "Tøymengde" i "Hint- og tips"-kapittelet.

Fjern fremmedlegemer (for eksempel metallklemme, knapper, mynter osv.) som du kan finne i dørforseglingen, filtrene og trommelen. Se avsnittene "Dørpakning med dobbel randlås",

"Rengjøring av trommelen", "Rengjøring av avløpspumpen" og "Rengjøring av innløpsslangen og ventilfilteret". Kontakt det autoriserte service-senteret ved behov.

17.3 Utvendig rengjøring

Rengjør produktet kun med mild såpe og varmt vann. Tørk alle overflater nøye. Ikke bruk skuresvamber eller skrapemateriell.



FORSIKTIG!

Ikke bruk alkohol, løsemiddel eller kjemiske midler.



FORSIKTIG!

Ikke rengjør metallflater med et klorbasert vaskemiddel.

17.4 Avkalkning



Hvis vannhardheten der du bor er høy eller middels, anbefaler vi at du bruker et skyllemiddel beregnet på vaskemaskiner.

Undersøk trommelen med jevne mellomrom for å se etter kalk.

Vanlige vaskemidler inneholder allerede stoffer for å bløtgjøre vannet, men vi anbefaler å kjøre en syklus med tom trommel og kalkfjerner nå og da.



Følg alltid anvisningene som du finner på emballasjen til produktet.

17.5 Vedlikeholdsvask

Gjentatt bruk og bruk over tid med programmer på lave temperaturer kan gjøre at det samler seg vaskemiddelrester, lo og bakterier inne i trommelen og karet. Dette kan generere vond lukt og mugg. For å eliminere oppsamling og rengjøre innsiden av apparatet, kjør en vedlikeholdsvask jevnlig (minst én gang hver måned).



Se avsnittet "Rengjøring av trommelen".

17.6 Dørpakning med dobbel randlås

Dette produktet er designet med et **selvrensjørende dreneringsystem**, som lar lette lofibre som faller av klærne tømmes ut med vannet. Undersøk tetningen regelmessig. Mynter, knapper og andre små artikler kan bli hentet når programmet er ferdig.

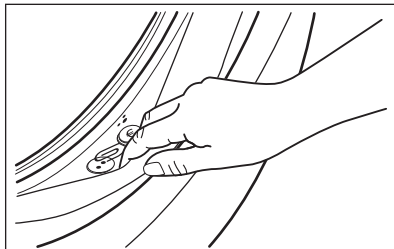

Rengjør det når det kreves, ved å bruke ammoniakk kremrens uten å skrape tetningsoverflaten.



Følg alltid anvisningene som du finner på emballasjen til produktet.

17.7 Rengjøring av trommelen

Undersøk trommelen for å forhindre uønskede avleiringer.

Rester etter rust i trommelen kan forekomme som følge av at fremmedlegeme rustet i vasken eller fordi vannet inneholder jern

Rengjør trommelen med produkter som er egnet for rustfritt stål.



Alltid følg anvisningene på emballasjen til produktet. Ikke bruk sure avkalkningsprodukter, slipende produkter som inneholder klor eller jern eller stålull i rengjøring av trommelen.

For grundig rengjøring:

1. Ta alt tøyet ut av trommelen.
2. Kjør Maskinrens-programmet. Se etter i tabell over vaskeprogram for ytterligere informasjon.

3. Bruk en liten mengde vaskemiddel i en tom trommel for å skylle ut gjenværende rester.

17.8 Rengjøring av oppvaskmiddelbeholder

For å forebygge oppsamling av inntørket vaskemiddel eller klumpete tøymykner og/eller mugg i vaskemiddelskuffen, bør du utføre følgende prosedyre en gang i blant:

1. Åpne skuffen. Trykk låsen ned, som vist på bildet, og trekk skuffen ut.

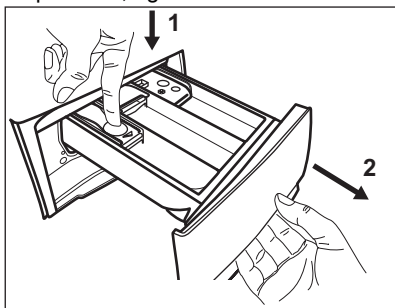

2. Fjern den øverste delen av kammeret for tilsetningsmidler for å bidra med rengjøringen, og skyll den under rennende varmt vann for å fjerne oppsamlet vaskemiddel. Etter rengjøring setter du den øverste delen tilbake i posisjon.

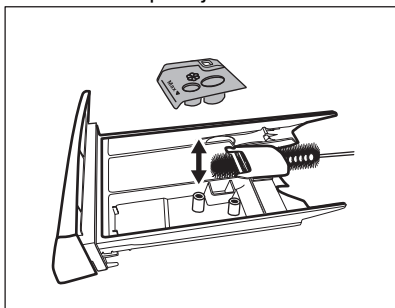

3. Sørg for at alle vaskemiddelrester blir fjernet fra den øvre og nedre delen av glidesporet. Bruk en liten børste for å rengjøre selve glidesporet.

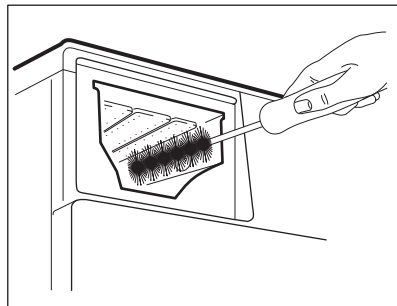

4. Sett inn vaskemiddelskuffen på skinnene og lukk den. Kjør et skylleprogram uten tøy i trommelen.

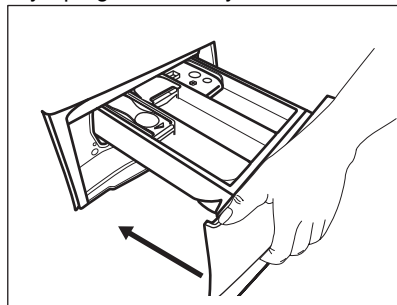

17.9 Rengjør tømmepumpen



ADVARSEL!

Trekk støpselet ut av stikkkontakten.



Undersøk tømmepumpefilteret regelmessig og sørg for at det er rent.

Rengjør tømmepumpen dersom:

- Apparatet pumper ikke ut vannet.
- Trommelen roterer ikke.
- Apparatet lager uvanlige lyder som skyldes blokkering av avløpspumpen.
- Displayet viser alarmkoden **E20**.

**ADVARSEL!**

- Ikke ta ut filteret mens apparatet er i bruk.
- Ikke rengjør avløpspumpen hvis vannet i apparatet er varmt. Vent til vannet er nedkjølt

Slik rengjør du filteret:

1. Åpne pumpedekselet.

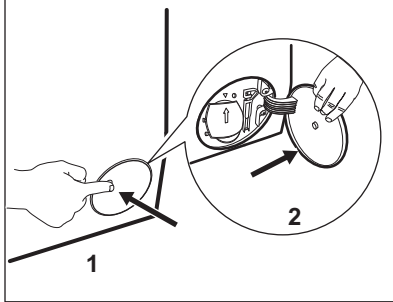

2. Plasser en egnet beholder under åpningen til avløpspumpen for å samle opp vannet som renner ut.
3. Åpne trakten nedover. Ha alltid en fille i nærheten for å tørke opp vannsøl når du fjerner filteret.

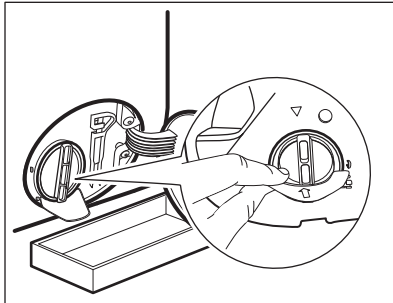

4. Vri filteret 180 grader i mot klokken for å åpne det, uten å fjerne det. La vannet renne ut.

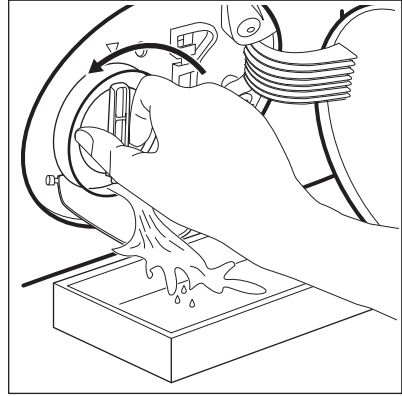

5. Når beholderen er full av vann, vri du filteret tilbake for å stoppe vannet og tømmer beholderen.
6. Gjenta trinn 4 og 5 til vannet slutter å renne ut.
7. Vri filteret mot klokken for å ta det ut.

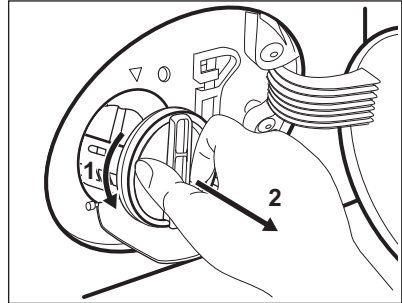

8. Fjern lo og gjenstander fra filterforsenkningen dersom det er nødvendig.
9. Kontroller at pumpehjulet roterer. Kontakt det autoriserte servicesenteret dersom det ikke roterer.

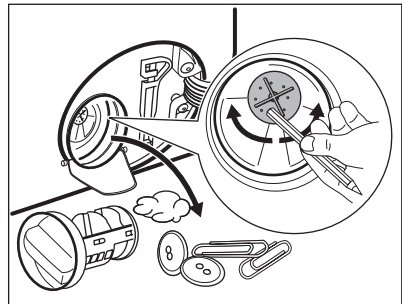

10. Rens filteret under en vannkran.

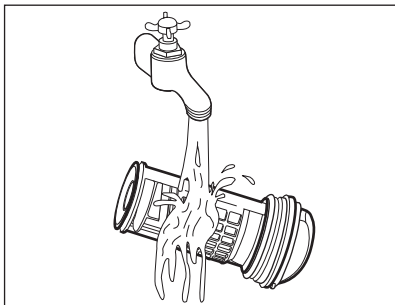

11. Sett filteret tilbake i sporet ved å vri det med klokken. Sørg for at du strammer filteret ordentlig for å forhindre lekkasjer.

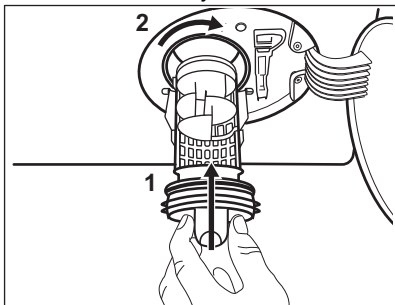

17.10 Rengjøre inntaksslangen og ventilfilteret

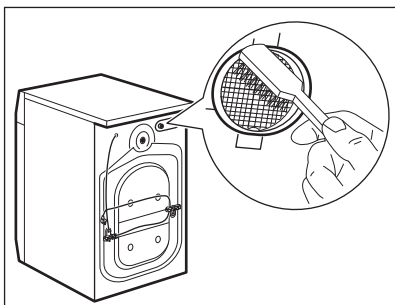
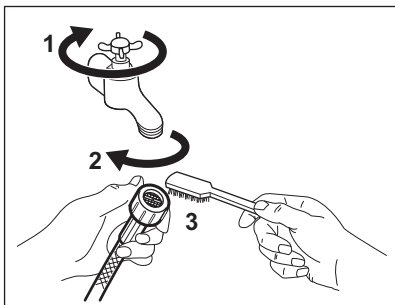

12. Lukk pumpedekselet.

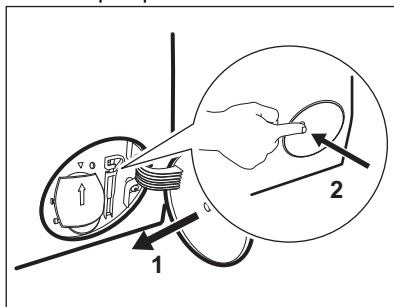

Når du tømmer ut vannet ved hjelp av nødtømningsprosedyren, må du aktivere avløpssystemet på nytt:

- a. Ha 2 liter vann i hovedkammeret i oppvaskmiddelbeholder.
- b. Start programmet for å tømme ut vannet.

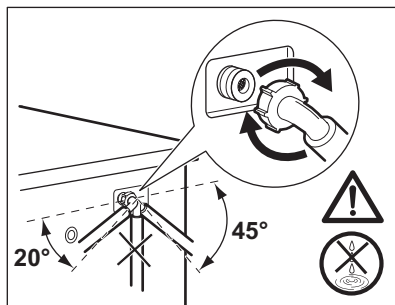
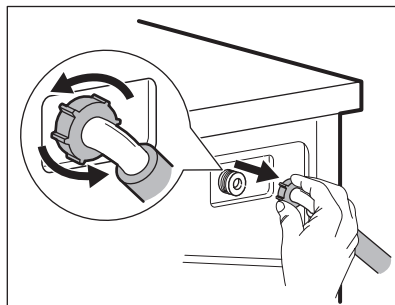

17.11 Nødtømming

Hvis apparatet ikke kan tømme vannet, bruk samme prosedyre som beskrevet i delen «Rengjøring av dreneringspumpe». Rengjør pumpen om nødvendig.

Når du tømmer ut vannet ved hjelp av nødtømmingsprosedyren, må du aktivere avløpssystemet på nytt:

1. Ha 2 liter vann i hovedkammeret i oppvaskmiddelbeholder.
2. Start programmet for å tømme ut vannet.

17.12 Forholdsregler ved frost

Hvis produktet er montert et sted hvor temperaturen kan bli rundt 0° C eller

lavere, må du fjerne vann som er igjen i inntaksslengen og avløpspumpen.

1. Trekk støpselet ut av stikkkontakten.
2. Steng vannkranen.
3. Legg de to endene av inntaksslengen i en beholder og la vannet renne ut av slangen.
4. Tøm avløpspumpen. Se nødtømmingsprosedyren.
5. Når avløpspumpen er tom, monterer du vanninntaksslengen på nytt.



ADVARSEL!

Pass på at temperaturen er over 0 °C før du bruker produktet igjen. Produsenten er ikke ansvarlig for skader som skyldes frost.

18. FEILSØKING



ADVARSEL!

Se etter i Sikkerhetskapitlene.

18.1 Alarmkoder og mulige feil

Produktet starter ikke eller stopper under bruk. Første forsøk på å finne en løsning på problemet (se tabellene).



ADVARSEL!

Deaktiver produktet før du utfører kontroller.

Ved enkelte problemer viser displayet en alarmkode og knappen Start/Pause  kan blinke kontinuerlig:



Ved overbelastning, fjern noen artikler fra trommelen og/eller hold døren fast mens du trykker på Start/Pause-knappen til -indikatoren slutter å blinke (se bilde under).

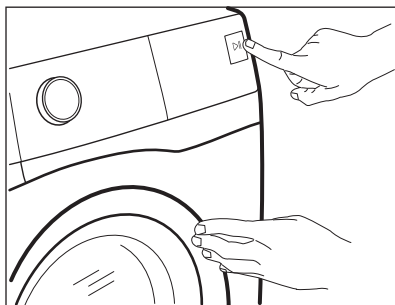

Problem	Mulig løsning
E 10 Produktet tar ikke inn vann.	<ul style="list-style-type: none"> • Kontroller om vannkranen er åpen. • Kontroller at trykket til vannforsyningen ikke er for lav. Kontakt det lokale vannverket for å få tak i denne informasjonen. • Kontroller at vannkranen ikke er tett. • Sørg for at inntaksslangen ikke er knekt, skadet eller bøyd. • Kontroller at vanninntaksslangen er korrekt tilkopleet. • Sørg for at filteret på vanninntaksslangen og filteret i inntaksventilen ikke er blokkert. Se kapitlet "Stell og rengjøring".
E20 Produktet tømmes ikke for vann.	<ul style="list-style-type: none"> • Kontroller at avløpsrøret ikke er tett. • Kontroller at dreneringsslangen ikke er bøyd eller i klem. • Kontroller at avløpsfilteret ikke er tett. Rengjør filteret hvis det er nødvendig. Se "Stell og rengjøring". • Sørg for at avløpsslangen er korrekt tilkopleet. • Velg tømmingsprogrammet hvis du har brukt et program uten tømming. • Velg tømmingsprogrammet hvis du har brukt et program som avsluttes med vann i maskinen.
E40 Døren er åpen eller ikke lukket riktig.	<ul style="list-style-type: none"> • Kontroller at døren er ordentlig lukket.
E91 Intern feil. Ingen kommunikasjon mellom de elektroniske elementene til produktet.	<ul style="list-style-type: none"> • Programmet avslutter ikke som det skal eller stopper for tidlig. Slå produktet av og på igjen. • Ta kontakt med servicesenteret hvis alarmkoden oppstår igjen.
E40 Strømforsyningen er ustabil.	<ul style="list-style-type: none"> • Vent til strømforsyningen er stabil igjen.

Hvis skjermen viser andre alarmkoder, deaktiverer og aktiverer du produktet. Ta kontakt med servicesenteret hvis feilen vedvarer.

Ved forskjellige problemer med vaskemaskinen, sjekk tabellen nedenfor for mulige løsninger.

Problem	Mulig løsning
Programmet starter ikke.	<ul style="list-style-type: none"> • Sørg for at støpselet er satt helt inn i veggkontakten. • Sørg for at produktets dør er lukket. • Kontroller at det ikke er en skadet sikring i sikringsskapet. • Kontroller at Start/Pause  er trykket på. • Hvis du har valgt utsatt start, avbryt innstillingen eller vent til slutten av nedtellingen. • Deaktiver barnesikringen hvis denne er på. • Kontroller knottens posisjon på det valgte programmet.

Problem	Mulig løsning
Produktet fylles med vann og pumpes ut umiddelbart.	<ul style="list-style-type: none"> • Sørg for at avløpsslangen er posisjonert riktig. Slangen kan være plassert for lavt. Se «Monteringsinstruksjon».
Sentrifugeringsfasen fungerer ikke eller vaskesyklusen varer lenger enn vanlig.	<ul style="list-style-type: none"> • Still inn sentrifugeringsprogrammet. • Kontroller at avløpsfilteret ikke er tett. Rengjør filteret hvis det er nødvendig. Se "Stell og rengjøring". • Juster tøyet i trommelen manuelt og start sentrifugeringsfasen på nytt. Dette problemet kan forårsakes av balanseproblemer.
Det er vann på gulvet.	<ul style="list-style-type: none"> • Kontroller at koplingene på vannslangene er tette og at det ikke er noen vannlekkasjer. • Kontroller at vanninntaksslangene ikke er skadet. • Påse at du bruker riktig vaskemiddel og korrekt mengde.
Du kan ikke åpne produktets dør.	<ul style="list-style-type: none"> • Påse at et vaskeprogram som slutter med vann i trommelen ikke er valgt. • Kontroller at vaskeprogrammet er ferdig. • Velg tømmings- eller sentrifugeringsprogrammet hvis det er vann i trommelen. • Sørg for at produktet får strøm. • Problemet kan være forårsaket av en feil på produktet. Kontakt det autoriserte servicesenteret. Les nøye gjennom «Nøddåpning av døren» hvis du må åpne døren.
Produktet lager en uvanlig lyd og vibrerer.	<ul style="list-style-type: none"> • Pass på at produktet står i vater. Se «Monteringsinstruksjon». • Sørg for at forpakningen og/eller transportboltene har blitt fjernet. Se «Monteringsinstruksjon». • Legg mer klesvask inni trommelen. Tøymengden kan være for liten.
Programmets varighet øker eller minker i løpet av driften.	<ul style="list-style-type: none"> • SensiCare System kan justere programvarighet i forhold til type og mengde klesvask. Se "SensiCare System lastregistrering" i kapittelet "Daglig bruk".
Vaskeresultatet er ikke tilfredsstillende.	<ul style="list-style-type: none"> • Øk mengden vaskemiddel eller bruk et annet vaskemiddel. • Bruk et spesielt flekkfjerningsmiddel for å fjerne de vanskelige flekkene før du vasker plaggene. • Sørg for at du velger riktig temperatur. • Redusert mengden klesvask.
For mye skum i trommelen i løpet av vaskesyklusen.	<ul style="list-style-type: none"> • Reduser mengden vaskemiddel.
Det er rester av vaskemiddel i vaskemiddelskuffen etter vaskesyklusen.	<ul style="list-style-type: none"> • Kontroller at hendelen er i korrekt posisjon (OPP for pulvervaskemiddel, NED for flytende vaskemiddel). • Kontroller at du har brukt oppvaskmiddelbeholderen slik det er anvist i denne bruksanvisningen.

Problem	Mulig løsning
Produktet tørker ikke, eller tørker ikke skikkelig.	<ul style="list-style-type: none"> • Skru på vannkranen. • Kontroller at avløpsfilteret ikke er tett. • Reduser tøymengden. • Kontroller at du har stilt inn riktig syklus. Om nødvendig stiller du inn en kort tørketid på nytt.
Vasken er full av lo i forskjellig farger.	<p>Tøyet som ble vasket i den forrige vaskesyklusen utskilte lo i en annen farge:</p> <ul style="list-style-type: none"> • Noe lo fjernes under tørkeprogrammet. • Rengjør klærne med en løfjerner. <p>Dersom du har en uvanlig stor mengde lo i trommelen må du sette i gang et spesialprogram for å rengjøre det (se «Lo i klærne» for flere detaljer).</p>

Start produktet når kontrollen er utført. Programmet fortsetter fra det stedet det ble avbrutt. Ta kontakt med servicesenteret hvis feilen oppstår igjen.

Nødvendig informasjon som servicesenteret trenger, kan du finne på typeskiltet.

18.2 Nødåpning av dør

I tilfelle strømbrudd eller feil, forblir produkt døren låst. Vaskeprogrammet fortsetter når strømmen kommer tilbake. Hvis døren forblir låst på grunn av en feil, er det mulig å åpne den ved å bruke nødfunksjonen for opplåsing.

Før døren åpnes:



FORSIKTIG!
Fare for brannskade!
Kontroller at
vanntemperaturen ikke er
for høy og vasken ikke er
for varm. Vent til den
avkjøles, om nødvendig.



FORSIKTIG!
Fare for personskade!
Kontroller at trommelen
ikke roterer. Vent til
trommelen stopper å
rottere, om nødvendig.



Kontroller vannivået inne i
trommelen ikke er for høy.
Fortsett med en
nødtømming, om
nødvendig (se i kapitlet
"Nødtømming" i "Stell og
rengjøring").

Gjør følgende for å åpne døren:

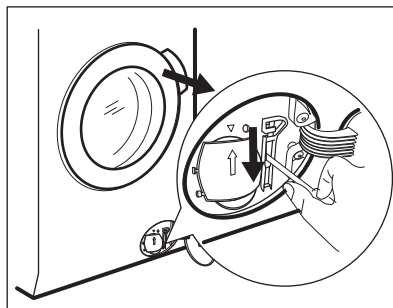

1. Trykk på knappen På/Av for å skru av produktet.
2. Trekk støpselet ut av stikkontakten.
3. Åpne filterluken.
4. Dra ned nødopplåsningsutløseren én gang. Dra den ned igjen, hold den stram og åpne produktets dør i mellomtiden.



5. Ta ut vasken og lukk deretter døren til produktet.
6. Lukk filterklaffen.

19. FORBRUKSVERDIER

19.1 Innledning

-  Denne brukerhåndboken rapporterer to forskjellige tabeller for å favorisere en gradvis passering fra en forskrift til den andre:
- Direktiv EU 96/60/EC, gyldig fram til 28. februar 2021, er relatert til en energimerking som bare rapporterer energieffektivitetsklasser fra **A** til **G** for vaskings- og tørkingsprogrammer.
 - Forordning EU 2019/2023, gyldig fra 1. mars 2021, er relatert til en energimerking som rapporterer om energieffektivitetsklassene, som dobbel skala fra **A** til **G**, for den fullstendige syklusen for vasking og tørking og for kun vaskesyklusen, som satt av forordning EU 2019/2014.
-  Se koblingen www.theenergylabel.eu for detaljert informasjon om energietiketten.
-  QR-koden på energietiketten som fulgte med produktet, gir en nettløse til informasjonen som er relatert til ytelsen av dette produktet i EU EPREL-databasen. Oppbevar energietiketten kun for henvisning med denne brukerhåndboken samt alle andre dokumenter som fulgte med dette produktet. Det er også mulig å finne den samme informasjonen i EPREL med koblingen <https://eprel.ec.europa.eu> og modellnavnet, samt produktnummeret som du finner på typeskiltet til produktet. Se etter i kapittelet "Produktbeskrivelse" for plasseringen av typeskiltet.

19.2 Tegnforklaring

kg	Tøymengde.	t:mm	Programvarighet.
kWh	Energiforbruk.	°C	Temperatur i tøyet.
Liter	Vannforbruk.	o/min	Sentrifugehastighet.
%	Gjenværende fuktighet ved slutten av syklusen. Desto høyere sentrifugehastighet er, desto høyere er støyen og desto lavere er gjenværende fuktigheten ved slutten av vaskesyklusen.		

-  Verdier og programvarighet kan variere avhengig av forskjellige forhold (f.eks. romtemperatur, vanntemperatur og trykk, mengde og type tøy, forsyningsspennig) og hvis du endrer standardinnstillingen for et program.

19.3 I henhold til kommisjonsforordning Eu 2019/2023

Kun vasking

Eco 40-60 program	kg	kWh	Liter	t:mm	%	°C	o/min ¹⁾
Full maskin	8	0.940	60	3:30	50	44	1551
Halv tøymengde	4	0.605	45	2:45	50	39	1551
Kvart mengde	2	0.300	35	2:45	54	26	1551

1) Maksimal sentrifugehastighet.

Vaske- og tørkeprogram

Eco 40-60 og skaptørt nivå	kg	kWh	Liter	t:mm	%	°C	o/min ¹⁾
Full maskin	4	3.100	63	6:15	0	38	1551
Halv tøymengde	2	1.600	43	4:50	0	31	1551

1) Maksimal sentrifugehastighet.

Strømforbruk i ulike moduser

Av (W)	Hvilemodus (W)	Utsatt start (W)
0,30	0,30	4,00

Tid til Av/Standby-modus er maksimalt 15 minutter.

19.4 I henhold til direktiv 96/60/EC

Energispareprogram for bommull	Tøymengde (kg)	Energiforbruk (kWh)	Vannforbruk (liter)	Omtrentlig programvarighet (minutter)
Eco 40-60 ved 60 °C	8	0.90	54	278

19.5 Vanlige programmer – Kun vask



Disse verdiene er kun veiledende.

Program	kg	kWh	Liter	t:mm	%	°C	o/min ¹⁾
Bomull ²⁾ 90 °C	8	3.75	90	4:00	44	85	1600
Bomull 60 °C	8	1.75	85	3:20	44	55	1600
Bomull ³⁾ 20 °C	8	0.35	85	3:05	44	20	1600
Syntetisk 40 °C	3	0.70	50	2:10	35	40	1200
Finvask ⁴⁾ 30 °C	2	0.40	60	1:00	35	30	1200
Ull 30 °C	1.5	0.20	60	1:05	30	30	1200

1) Referanseindikator for sentrifugehastigheten.

2) Egnet til vask av svært skitne tekstiler.

3) Egnet for å vaske litt skitten bomull.

4) Den fungerer også som en rask vaskesyklus for litt skittent tøy.

19.6 Vanlige programmer – Vaske og tørke





Disse verdiene er kun veiledende.

Program	kg	kWh	Liter	t:mm	%	°C	o/min ¹⁾
Syntetisk 40 °C	3	2.15	75	4:25	1	40	1200

1) Referanseindikator for sentrifugehastigheten.

20. BESKYTTELSE AV MILJØET

Resirkuler materialer som er merket med symbolet . Legg emballasjen i riktige beholdere for å resirkulere det. Bidrar til å beskytte miljøet, menneskers helse og for å resirkulere avfall av elektriske og elektroniske produkter. Ikke kast produkter som er merket med symbolet

 sammen med husholdningsavfallet. Produktet kan leveres der hvor tilsvarende produkt selges eller på miljøstasjonen i kommunen. Kontakt kommunen for nærmere opplysninger.

www.electrolux.com/shop



157014911-A-252020

