

# GRAM

**Type**

**SI 17626**

**SI 17626 X**

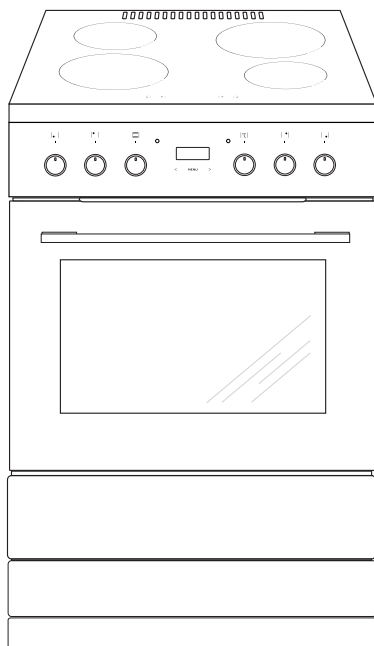

**FI Käyttöohje 2**

**SE Bruksanvisning 39**

- Lue koko käyttöohje huolellisesti ennen sähkölieden käyttöönottoa.
- Tutustu uuden lieden toimintaan ja sen toimintoihin siinä järjestyksessä, kun ne käyttöohjeessa esitetään.
- Tutustu huolellisesti tietoihin laitteen oikeasta käytöstä ja huollosta. Näin varmistat, että liesi on turvallinen käyttää ja kestää käytössä pitkään.
- Noudata turvallisuusohjeita tarkoin. Ne on tarkoitettu estämään onnettomuuksia ja suojaamaan liettä vahingoilta.
- Säilytä käyttöohje tulevaa tarvetta varten.

Huomaa, että tämä käyttöohje koskee useita eri liesimalleja. Tästä syystä hankkimassasi liedessä ei välttämättä ole kaikkia toimintoja.

## **Huom!**

*Älä käytä liettä ennen kuin olet lukenut käyttöohjeet kokonaan.*

*Liesi on tarkoitettu vain normaaliin käyttöön ohjeiden mukaisesti. Muu käyttö (esim. keittion lämmitys) voi aiheuttaa henkilö- tai omaisuusvaurioita.*

*Valmistaja pidättää oikeuden muutoksiin, jotka eivät vaikuta lieden toimintaan.*

# SISÄLTÖ

---

Tärkeitä turvatietoja.....	4
Tuotteen kuvaus .....	9
Muita tietoja .....	10
Asennus.....	11
Käyttö.....	13
Uunin käyttö - käytännön vinkkejä .....	28
Testiruoat.....	31
Puhdistus ja huolto .....	33
Toimet ongelmatilanteissa .....	37
Tekniset tiedot.....	38

## TÄRKEITÄ TURVAOHJEITA

---

**Huomautus.** Laite ja sen saatavilla olevat osat kuumenevat käytön aikana. Varo erityisesti koskettamasta mitään kuumennuselementtejä, sillä ne voivat olla kuumia. Älä anna alle 8-vuotiaiden lasten käyttää laitetta ilman aikuisen valvontaa.

Tätä laitetta ei saa käyttää henkilöt (alle 8-vuotiaat mukaan lukien), joiden fyysiset, henkiset tai aisteihin liittyvät kyvyt on heikentyneet tai henkilöt, joilla ei ole kokemusta ja tietoa laitteen käytöstä, ellei heidän turvallisuudestaan vastuussa oleva henkilö valvo heitä tai ole antanut heille opastusta heidän turvallisuudestaan. Varmista, että lapset eivät leiki laitteella. Älä anna lasten puhdistaa laitetta tai käyttää sitä ilman valvontaa.

**Huomautus.** Valvomaton rasvan tai öljyn keittäminen keittotasolla voi olla vaarallista ja siitä saattaa aiheutua tulipalo.

**ÄLÄ KOSKAAN** yritä sammuttaa tulta vedellä. Sammuta laite ja peitä liekki kannella tai syttymättömällä huovalla.

**Huomautus.** Tulipalon vaara: Älä säilytä mitään keittopinnalla.

## TÄRKEITÄ TURVAOHJEITA

---

**Huomautus.** Jos keittoalue on halkeillut, katkaise virta, jotta vältät sähköiskun vaaran.

Sammuta laite aina virtapainikkeesta käytön jälkeen, äläkä turvaudu ainoastaan keittoastioiden tunnistustoimintoon.

Uuni kuumenee käytön aikana hyvin kuumaksi ja jäähtyminen pois päältä kytkemisen jälkeen vie aikaa.

Uunin ollessa käytössä saattaa laite kuumentua paljon. Älä päästä lapsia laitteen läheisyyteen.

**Huomautus.** Älä käytä uunin luukun lasien puhdistamiseen hankaavia puhdistusaineita tai metallisia puhdistusvälineitä, sillä ne voivat aiheuttaa lasin naarmuuntumisen.

**Huomautus.** Varmista ennen uuninlampun vaihtamista, että laite on irrotettu verkkovirrasta, jotta vältät mahdollisen sähköiskun.

Älä puhdistu laitetta höyrypuhdistuslaitteella.

# TÄRKEITÄ TURVAOHJEITA

---

- Pidä lapsia silmällä, kun liesi on käytössä.
- Astiat, keittoalueet ja uuni kuumenevat käytön aikana hyvin kuumiksi ja jäähtyminen keittoalueen tai uunin pois päältä kytkemisen jälkeen vie aikaa.
- Älä anna lasten käyttää liedien painikkeita tai uunin luukkua tai leikkiä niillä. Pidä lapset mahdollisimman kaukana liedestä.
- Infrapunavastukset hehkuvat grillauksen aikana. Huolehdi, ettei grillattava ruoka kosketa vastuksia, jotta se ei syttyisi palamaan.
- Huolehdi, etteivät muiden sähkölaitteiden virtajohdot joudu kosketuksiin kuumien keittoalueiden kanssa ja etteivät ne jää uunin luukun väliin. Ole erityisen varovainen, jos käytät pistorasioita, jotka ovat liedien läheisyydessä.
- Liedien keittotasoa tai uunia ei saa koskaan käyttää sisätilojen lämmittämiseen.
- Öljyt ja rasvat saattavat kuumetessaan syttyä palamaan. Valvo siksi liettä aina friteerauksen ja grillauksen aikana.
- Älä koskaan laita uunin pohjalle alumiinifoliota, sillä se saattaa vahingoittaa pohjan emalipinnoitetta.
- Älä siksi myöskään pane astioita suoraan uunin pohjalle.
- Mikäli liedien toiminnassa ilmenee vikaa, katkaise virta liedien pääkatkaisijasta. Lieden saa ottaa käyttöön vasta, kun koulutettu ammattihenkilö on korjannut vian.

Keraaminen keittotasoa on karkaistu kestävä kuumaa, kylmää ja lämpötilan vaihteluita.

Keittotasoon kohdistuvia, esimerkiksi maustepurkkien tai muiden kovien esineiden putoamisesta aiheutuvia iskuja tulee välttää.

- Keraamisen keittoalueen päällä ei saa säilyttää mitään.
- Keittoalueelle asetettavan astian pohjan tulee olla puhdas ja kuiva.
- Sokeri ja sokeripitoiset roiskeet tulevat pyyhkiä keraamiselta keittotasolta mahdollisimman pian tason ollessa vielä lämmin, jotta ne eivät pala siihen kiinni.
- Varo naarmuttamasta keraamista keittotasoa koruilla, astioilla tai terävillä esineillä.
- Muovisia taloustarvikkeita (lusikat, kulhot jne.) ei saa asettaa kuumalle keittotasolle, sillä ne saattavat sulaa siihen kiinni.
- Mikäli keraamiseen keittotasoon tulee syviä naarmuja, virta tulee heti katkaista pääkatkaisimesta.
- Induktiokeittotasoa (jonka taajuus on 20-50 Hz) saattaa aiheuttaa sydämentahdistimen insuliinipumpun tai kuulokojeen toimintahäiriöitä.

# SÄHKÖNSÄÄSTÖVINKKEJÄ

---

- Vältä kattilan kannen alle katsomista tarpeettomasti.  
Vältä myös uunin luukun avaamista tarpeettomasti.
- Käytä uunia vain suurien ruokamäärien valmistamiseen.  
Enintään yhden kilogramman painoisen lihan valmistaminen liedellä säästää sähköä.
- Hyödynnä uunin jälkilämpöä.  
Jos valmistusaika on 40 minuuttia, on suositeltavaa kytkeä uuni pois päältä 10 minuuttia ennen valmistumisajan päättymistä.
- Paista kiertoilmatoimintoa käyttäen ja uuninluukkua kiinni pitäen.
- Sulje uunin luukku huolellisesti.  
Lämpö voi karata, jos luukun tiivisteissä on likaa. On suositeltavaa, että lika poistetaan heti, kun sitä tulee.

## YMPÄRISTÖNSUOJELU



Pakkausmateriaalit, käytetyt sähkölaitteet, varaosat ja muut vastaavat voidaan käyttää uudelleen. Hävitä ne jätehuoltolainsäädännön mukaisesti ja kierrätä mikäli mahdollista.

## VANHAN LAITTEEN HÄVITTÄMINEN



Jos poistatte laitteen lopullisesti käytöstä, älkää viekö sitä tavalliseen yhdyskuntajättesäiliöön, vaan olkaa hyvä ja toimittakaa laite lähimpään kierrätys- tai uudelleenkäyttökeskukseen. Laitteessa, sen käyttöohjeissa tai pakkauksessa on kierrätyskelpoisuusmerkki.

Laite on valmistettu kierrätyskelpoisista materiaaleista. Kierrättämällä autatte suojelemaan luontoa.

Jos ette tiedä, missä lähin kierrätys- tai uudelleenkäyttökeskus sijaitsee, kysykää kunnan ympäristöhallinnolta.



# TUOTTEEN KUVAUS

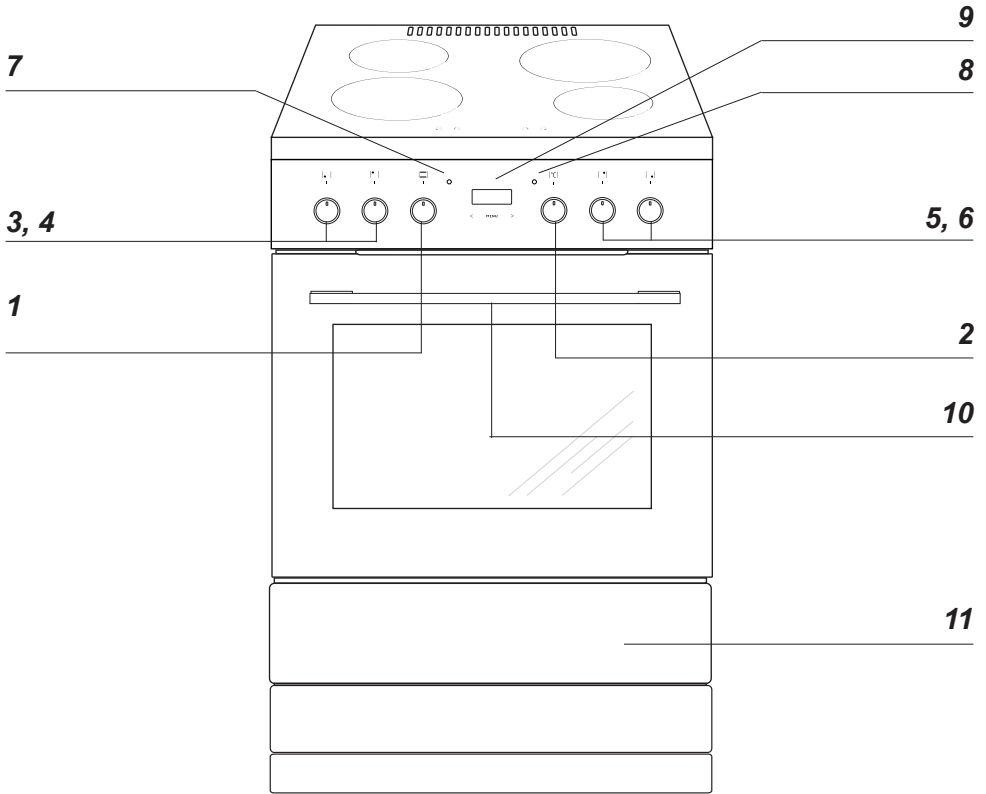

- 1 Uunin toimintosäädin
- 2 Uunin lämpötiläsäädin
- 3 Keittoalueen säädin (etuvasen)
- 4 Keittoalueen säädin (takavasen)
- 5 Keittoalueen säädin (takaoikea)
- 6 Keittoalueen säädin (etuoikea)
- 7 Uunin lämpötilan osoitin
- 8 Valodiodi
- 9 Digitaalinen kello /ajastin
- 10 Lapsilukko
- 11 Säilytystila

# MUITA TIETOJA

---

## Laitteen vakiovarusteet

Grilliritilä

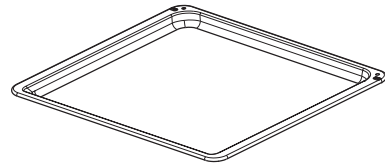
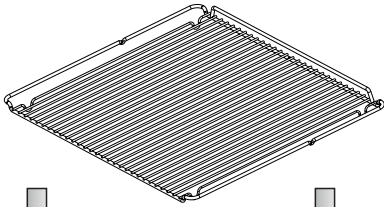

Leivinpelti

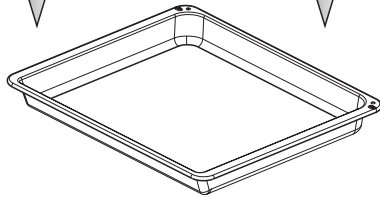

Uunipannu



Paistomittari

Sivutuet

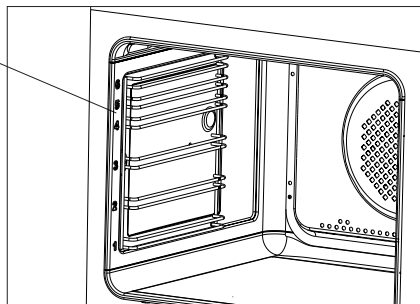

# ASENNUS

## Lieden sijoitus

- Keittiön on oltava kuiva ja tuuletettu, ja siinä on oltava toimiva ilmanvaihto. Lieden sijainnin on varmistettava pääsy kaikkiin käytettäviin osiin. Liesi on asetettava kovalle ja tasaiselle lattialle (sitä ei saa sijoittaa alustalle).
- Liettä ei saa nostaa päällysvyöstyä.
- Jos liesi rakennetaan keittiön kalusteisiin, sen työtason korkeus saa olla enintään 900 mm lattiasta. Jos liesi sijoitetaan keittiön kalusteiden väliin, niiden päällyksen ja liimaukseen käytetyn liiman on kestävä vähintään 100 °C:n lämpötilaa. Jos näin ei tehdä, pinta voi mennä pilalle tai päällysy voi irrota. Jos kalusteiden lämmönkestosta ei ole varmuutta, liesin ja kalusteiden väliin on jätettävä n. 2 cm tilaa.
- Liesituuletin on asennettava tuotteen mukana toimitettujen käyttöohjeiden mukaisesti.
- Laitteen taso on säädettävä ennen sen käyttöönottoa. Taso säädetään säätöjalkojen avulla, jotka ovat vetolaatikossa.

## Kaatumisvarmistuksen asennus seinään

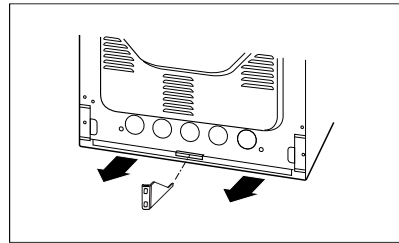
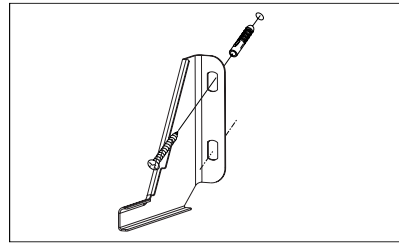
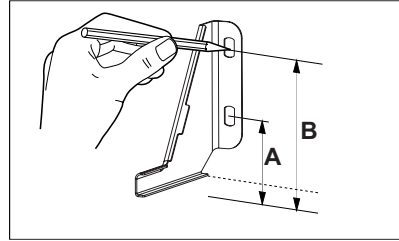

Korkeus 900 mm  
A = 104 mm  
B = 147 mm

# ASENNUS

## Tietoja asentajille

Liesi on tarkoitettu 1-vaiheiseen 230 V 1N~ -verkkoliitäntään. Ennen kuin laite liitetään sähköverkkoon, käyttäjän on varmistettava, että sähköverkon parametrit vastaavat tietoja, jotka ovat lieden takana oikealla olevassa arvokilvessä tai sen kopiolla, joka on tämän oppaan mukana.

Liesi on varustettu virtakaapelilla.

On tärkeää, että luet alla olevat tiedot ennen lieden liittämistä virtalähteeseen.

## Lieden liittäminen sähköverkkoon

- Lieden sähköliitäntään saa tehdä ainoastaan koulutettu sähköasentaja. Niin varmistetaan, että asennus tapahtuu sähkösäädösten mukaisesti.
- Asennuksessa tulee noudattaa paikallisia määräyksiä.
- Liesi tulee asentaa erilliseen virtapiiriin.
- Lieden mukauttaminen toimimaan 400 V 3N~-verkkoliitäntässä on mahdollista, jos liitäntärasiaan tehdään sopiva silloitus.
- Liitäntä on tehtävä vain alla olevien liitäntäkaavioiden mukaisesti.
- Liitäntässä tai johdotuksen vaihdossa on käytettävä vähintään tyyppin H05VV-F3G4 / H05VV-F5G2.5 johtoa tai vastaavaa.
- HUOMAUTUS! Laitteen sähköasennuksessa on käytettävä kojetta, jolla laitteen kaikki navat voidaan katkaista sähköverkosta vähintään 3 mm:n kosketusväliillä. (Voi olla pääkatkaisin).

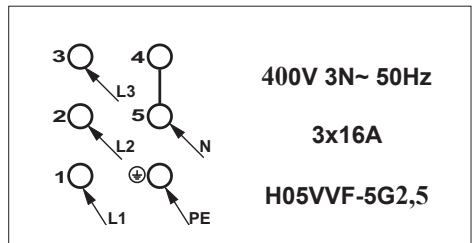
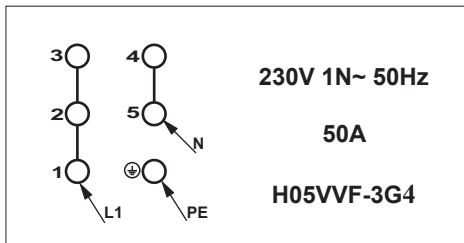
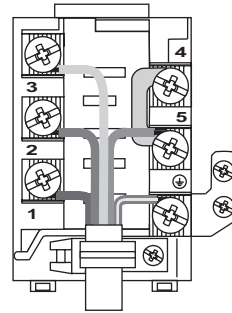
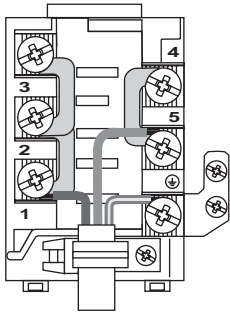

# KÄYTTÖ

## Ennen käyttöönottoa

- Poista kaikki pakkauksen osat, osat ja puhdistista uunin sisäpuoli. Uunin puhdistamiseen tulee käyttää vain lämmintä vettä, johon on lisätty hiukan astianpesuainetta.
- Poista kaikki uunin varusteet ja puhdistane lämpimällä vedellä ja tavallisella astianpesuaineella.
- Uunin grillivastus voidaan taittaa alas puhdistusta varten. Poista sen suojaiteppi ennen käyttöönottoa.
- Tuuleta tila (kytke ilmanvaihtolaitteet päälle tai avaa ikkuna).
- Lämmitä uunia noin 30 minuuttia 250°C, poista liika ja puhdistala laite perusteellisesti.

### Huom!

Digitaalisen kellon varustetuissa laitteissa '0.00' vilkkuu näytössä laitteen sähköverkkoon liittämisen jälkeen. Aseta digitaalisen kellon aika (ks. käyttöohjeet). Uuni toimii vain kun kello on asetettu.

Liesi on varustettu piilotetuilla painonapeilla. Napit ponnahtavat ulos, kun niitä painetaan kevyesti. Ne voidaan painaa sisään myös laitteen ollessa käytössä. Uunin toimiosäätimen ympärillä olevat painetut merkit osoittavat käytettävissä olevia toimintoja.

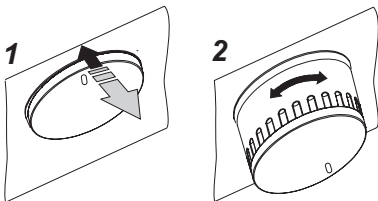

## Lapsilukko

Uuninluukussa on lapsilukko, joka estää lapsia avaamasta luukua. Valmistaja toimittaa laitteen niin, että lapsilukko on käytössä.

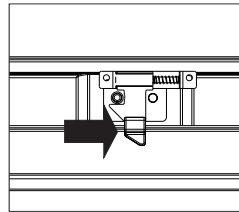
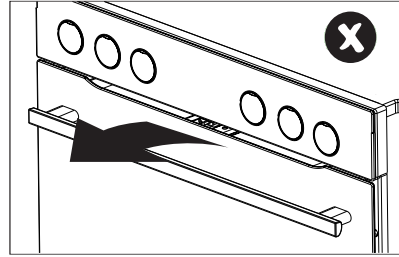

Vapauta lapsilukko.

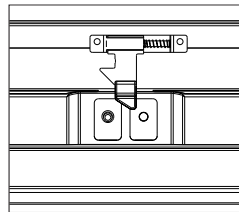

Lukko on vapautettu, ja voit avata luukun.

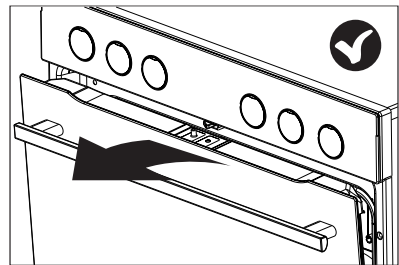



Kun suljet luukun, lapsilukko tulee uudelleen käyttöön.

# KÄYTTÖ

## Digitaalinen kello/munakello

A - näyttö

   - toimintojen symbolit

### Kosketussensorit

- 1 - ohjaimen toimintojen valintapainike
- 2 - painike „-“
- 3 - painike „+“

Sähköinen ohjelmointi sähköisten sensorien avulla tapahtuu koskettamalla tai painamalla sensoripintaa ainakin 2 sekunnin ajan. Jokainen sensorin toiminto vahvistetaan äänimerkillä.

Pidä sensorin pinta aina puhtaana.

## KELLONAJAN ASETTAMINEN

Kun laite kytketään sähköverkkoon (tai virran palattua sähkökatkon jälkeen), näytöllä alkaa vilkkua 0.00.



- paina painiketta 1, näytölle tulee symboli ,
- aseta kellonaika painikkeiden 2 ja 3 avulla.

Kun olet saanut ajan asetettua, odota noin 7 sekuntia, niin uusi aika talletetaan ja kellonajan näyttö lakkaa vilkkumasta.

### Huomio!

Uuni voidaan käynnistää, kun näytölle on ilmestynyt symboli .

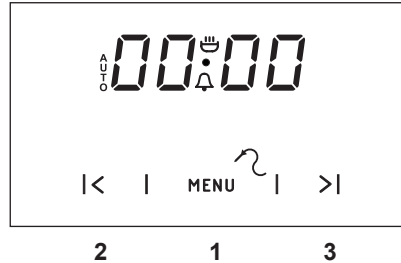

## MUNAKELLO

Munakelloa voidaan käyttää koska tahansa riippumatta ohjaimen muista käytössä olevista toiminnoista. Munakellon aika voidaan asettaa 1 minuutin ja 23 tunnin 59 minuutin väliä. Munakellon käynnistäminen:

- paina painiketta 1, näytöllä alkaa vilkkua symboli ,

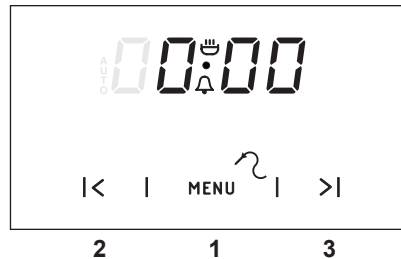

- aseta haluttu aika painikkeiden 3 ja 2 avulla.

Näytöllä näkyy munakellon asetettu aika, ja päällä oleva äänimerkkitoiminto .

Kun asetettu aika on kulunut, kuuluu ääni-merkki ja näytöllä vilkkuu symboli .

- Sammuta äänimerkki painamalla jotakin näppäimistä 2 tai 3. Toimintomerkki  sammuu ja näytölle tulee kellonaika.

### Huomio!

Jos äänimerkkiä ei sammuteta käsin, se sammuu automaattisesti noin 7 minuutin kuluttua.

# KÄYTTÖ

## PUOLIAUTOMAATTINEN TOIMINTA

Kun haluat, että uuni menee pois päältä tiettyyn aikaan, toimi seuraavasti:

- Aseta uunin toimintanappi sekä uunin lämpötilanappi sen mukaiseen asentoon, kuinka uunin tulee toimia
- paina painiketta 1 kunnes näytöllä alkaa vilkkua:

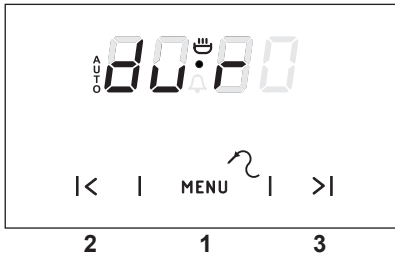

- Aseta haluttu paistoaika (1 minuutti–10 tuntia) painikkeilla 3 ja 2.

Asetettu aika tallennetaan noin 7 sekunnin kuluttua, näytölle tulee taas nykyinen kellonaika ja toimintosymboli AUTO.

Kun asetettu aika on kulunut, uuni menee pois päältä automaattisesti, ääni-merkki menee päälle ja symboli AUTO alkaa vilkkua.

- aseta uunin toimintanappi sekä uunin lämpötilanappi pois päältä asentoon,
- sammuta äänimerkki painamalla jotakin näppäimistä 2 tai 3. Symboli AUTO sammuu ja näytölle tulee kellonaika.

### Huomio!

Niissä uneissa, joissa on vain yksi väännin, lämpötilan- ja toiminnan väännin ovat samassa vääntimessä.

## AUTOMAATTINEN TOIMINTA

Kun haluat, että uuni käynnistyy tiettyksi paistoaajaksi ja menee pois päältä tiettyyn kellonaikaan, määrittele ajat seuraavasti:

- paina painiketta 1, kunnes näytöllä alkaa vilkkua:

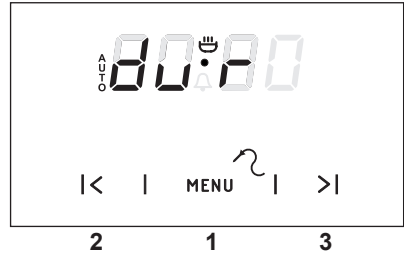

- aseta haluttu paistoaika painikkeiden 3 ja 2 avulla, kuten puoliautomaattisen toiminnan yhteydessä
- paina painiketta 1, kunnes näytöllä alkaa vilkkua:



- aseta haluttu valmistumisaika (kellonaika) painikkeilla 3 ja 2. Kellonajan pitää olla vuorokauden (23 tuntia 59 minuuttia) sisään
- aseta uunin toimintanappi sekä uunin lämpötilanappi sen mukaiseen asentoon, kuinka uunin tulee toimia. Näytöllä näkyy toimintosymboli AUTO. Uuni menee päälle aikaan, joka saadaan kun asetetusta päättymisaajasta vähennetään paistoaika (jos esim. paistoaika on 1 tunti, ja lopetusajaksi 14.00, uuni käynnistyy automaattisesti kello 13.00).

# KÄYTTÖ

Kun valmistumiskellonaika saapuu, uuni menee pois päältä automaattisesti, äänimerkki menee päälle ja symboli AUTO alkaa vilkkua.

- aseta uunin toimintanuppi sekä uunin lämpötilanuppi pois päältä asentoon,
- sammuta äänimerkki painamalla jotakin näppäimistä 2 tai 3. Symboli AUTO sammuu ja näytölle tulee nykyinen kellonaika, esim. 12.35.

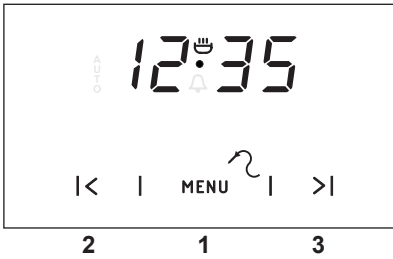

## ASETUSTEN NOLLAUS

Munakellon tai automaattisen paiston asetukset voidaan nollata koska tahansa. Automaattisen paiston asetusten poisto:

- paina yhtä aikaa painikkeita 2 ja 3.

Munakellon asetusten poisto:

- valitse munakellotoiminto painikkeella 1
- paina yhtä aikaa painikkeita 2 ja 3.

## ÄÄNIMERKIN ÄÄNENLAADUN MUUTTAMINEN

Äänimerkin sävyä voidaan muuttaa seuraavasti:

- paina yhtä aikaa painikkeita 2 ja 3,
- valitse painikkeen 1 avulla toiminto "ton". Näytöllä alkaa vilkkua:

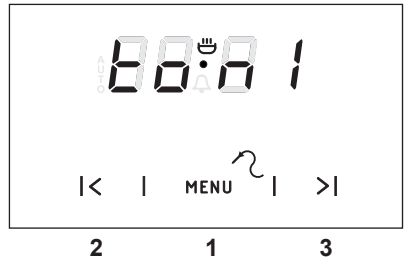

- valitse painikkeen 2 avulla haluamasi merkkiäni 1–3.



# KÄYTTÖ

## Paistomittari

Säätö- ja näyttöalue: 30 °C - 99 °C, Tarkkuus 1 Aste, Oletusarvo: 80 °C.

Paistomittari tunnustetaan automaattisesti, kun paistomittarin lämpötilaksi on asetettu yli 0 °C.

Paistomittarin ollessa kytkettynä, kaksi numeroa vasemmalla näyttävät tämänhetkisen paistomittarin lämpötilan ja kaksi numeroa oikealla näyttävät asetetun arvon.



Paistomittarin lämpötilan ollessa pienempi kuin 30°C minimiasetuslämpötila, näytössä näkyy "30". Paistomittarin lämpötilan ollessa suurempi kuin 99°C maksimiasetuslämpötila, näytössä näkyy maksimiasetuslämpötila. Kytettäessä paistomittari ohjelma käynnistyy ja nimellislämpötilaksi asettuu 80°C. Asetetun lämpötilan arvoa voidaan muuttaa niin kauan kuin lämpötilat näytetään, mutta ei kun ajastin on vielä käynnistystilassa. Sammuta äänimerkki painamalla jotakin näppäimistä 2 tai 3.

Toiminnassa oleva paistomittarin ohjelma tai tulossa oleva hälytys voidaan nollata kytkemällä paistomittari pois päältä.

## Ruoan: Sisälämpötilat paistomittaria käytettäessä.

LIHATYYPI	SISÄLÄMPÖTILA °C
SIANLIHA Porsaanpaisti Mureke	85-90 80-85
NAUDANLIHA Naudanpaisti Paahtopaisti raaka puolikypsä kypsä	90-95 50-55 65-70 75-80
VASIKANPAISTI	85-90
LAMPAANPAISTI	85-90
RIISTA	80-85
KALA (KOKONAINEN) esim. kirjolohi, turska	80-85

# KÄYTTÖ

## Ennen kuin käytät keittotasoa ensimmäisen kerran

- Puhdista ensin keittotason pinta huolellisesti. Käsittele keraamista pintaa kuin lasia.
- Kytke tuuletus tai avaa ikkuna keittiössä, kun käytät keittotasoa ensimmäisen kerran – laitteesta voi tulla ohimenevää hajua.
- Noudata kaikkia turvallisuusohjeita käyttäessäsi laitetta.

## Induktiokeittoalueen käyttöperiaate

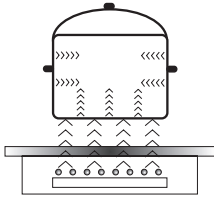

Sähköinen generaattori antaa energiaa laitteen sisään sijoitetulle käämille.

Käämi tuottaa magneettisen kentän, joka aiheuttaa kattilassa pyönteitä, kun se asetetaan liedin päälle.

Pyörteet tekevät kattilasta todellisen lämmön välittäjän, kun taas keittotason lasipinta pysyy viileänä.

Tämä edellyttää kattiloita ja pannuja, joiden pohja on ferromagneettinen eli altis magneettisille kentille.

Induktioteknologialla on yleisesti ottaen kaksi etua:

- Vain keittoastia säteilee lämpöä, joten lämmitysteho on maksimoitu.
- Kuumennus alkaa heti, kun keittoastia asetetaan keittoalueelle, ja se päättyy heti, kun astia otetaan pois.

Tiettyjä ääniä voi kuulua induktiolieden normaalin käytön aikana, eivätkä ne vaikuta sen oikeaan toimintaan.

- Matalataajuuksinen surina. Tämä ääni syntyy, kun keittoastia on tyhjä, ja loppuu, kun keittoastian kaadetaan vettä tai asetetaan ruokaa.
- Lyhyt korkeataajuuksinen ääni. Tämä ääni syntyy keittoastiasta, jossa on useita kerroksia eri materiaaleja, ja lämpöasetus on maksimissaan. Ääni voimistuu, kun käytetään kahta tai useampaa keittoaluetta niin, että niiden lämpöasetus on maksimissaan. Ääni loppuu tai vaimenee, kun lämpöasetusta pienennetään.
- Nariseva ääni. Tämä ääni syntyy, kun keittoastia on valmistettu useista kerroksista eri materiaaleja. Äänen voimakkuus riippuu ruoan valmistustavasta.
- Surina. Surina voi kuulua, kun elektroniikan jäähdytystuuletin toimii.

Äänet, joita voidaan kuulla normaalin laitetoiminnan aikana, johtuvat jäähdytystuulettimen toiminnasta, keittotavasta, keittoastioiden mitoista, keittoastioiden materiaalista ja lämpöasetuksesta.

Nämä äänet ovat normaaleja, eivätkä ne ole osoitus viasta.

# KÄYTTÖ

**Tuuletin:** Tuulettimen tehtävänä on suojata ja jäähdyttää ohjaus- ja syöttölaitteita. Tuulettimella on kaksi toimintanopeutta sekä automaattinen säätö. Tuuletin toimii, kunnes elektroninen järjestelmä on jäähtynyt. Näin tapahtuu siitä riippumatta, onko laite tai sen keittoalueet kytketty päälle tai sammutettu.

**Transistori:** Lämpötilamittapää mittaa jatkuvasti laitteen elektronisten elementtien lämpötilaa. Jos lämpötila nousee liian korkeaksi, järjestelmä automaattisesti pienentää keittoalueen tehoa tai kytkee ylikuumenneita elektronisia elementtejä lähin keittoalue pois päältä.

**Kattilan tunnistus:** Jos keittoalueen päällä ei ole tarkoitukseen soveltuva kattilaa, keittoaluetta ei voi kytkeä päälle. Keittoalueella olevia pieniä esineitä (esim. lusikoita, veitsiä, tai sormuksia) ei tunnisteta kattilana eikä keittotaso kytkeydy päälle.

## ► Kattilantunnistus

Induktiokeittotasoihin on asennettu kattilan tunnistin. Tunnistin aloittaa kuumennuksen automaattisesti, kun keittoastia on havaittu keittoalueella, ja lopettaa kuumennuksen, kun se otetaan pois. Tämä auttaa säästämään sähköä.

- Kun sopiva keittoastia asetetaan keittoalueelle, näyttö näyttää lämpöasetuksen.
- Induktio edellyttää, että keittoastian pohja on magneetoituvaa materiaalia (ks. taulukko).

Jos keittoalueelle ei aseteta keittoastiaa tai se on sopimaton, näkyviin tulee symboli . Keittoalue ei toimi. Jos keittoastiaa ei tunnisteta 1 minuutissa, keittoalue kytkeytyy pois päältä.

Kytke keittoalue pois päältä mieluummin kosketusanturien avulla kuin poistamalla keittoastia.



## **Kattilantunnistinta ei voi käyttää on/off-anturin korvikkeena.**

Induktiokeittotaso on varustettu elektronisilla kosketusanturikentillä, jotka toimivat niin, että valittua aluetta kosketetaan sormella.

Aina kun jotakin anturikenttää kosketetaan, kuuluu äänimerkki.

Kun laitteen virta kytetään päälle tai katkaistaan tai lämpöasetusta muutetaan, on muistettava koskettaa vain yhtä anturikenttää kerralla. Kun kahta tai useampaa anturikenttää kosketetaan samaan aikaan (ajastinta ja lapsilukkoa lukuun ottamatta), laite ohittaa ohjaussignaalit ja saattaa laukaista vikailmoituksen, jos anturikenttiä kosketetaan kauan.

Kun lopetat ruoan valmistuksen, katkaise keittoalueen virta kosketusanturien avulla äläkä luota vain kattilan tunnistimeen.

# KÄYTTÖ

Korkealaatuiset keittoastiat ovat edellytyksenä tehokkaalle induktiokeittämiselle.

## Induktiokeittoastioiden valinta



### Keittoastioiden ominaisuudet.

- Käytä aina korkealaatuisia keittoastioita, joissa on täysin tasainen pohja. Tällöin ei muodostu paikallisia kuumia kohtia, joissa ruoka voi palaa pohjaan. Kattilat ja pannut, joissa on paksut terässeinämät, tarjoavat erinomaisen lämmön jakaantumisen.
- Varmista, että keittoastian pohja on kuiva, kun täytät kattilan tai otat sen jääkaapista, ennen kuin asetat sen keittoalueelle. Tämä on tarpeen lieden pinnan likaantumisen estämiseksi.
- Kansi estää lämmön karkaamisen, mikä lyhentää ruoanvalmistusaikaa ja laskee energian kulutusta.
- Selvitä keittoastian sopivuus varmistamalla, että sen pohja vetää puoleensa magneettia.
- **Keittoastian pohjan on oltava tasainen, jotta keittoalueen lämpötilanhallinta toimisi optimaalisesti.**
- **Kovera pohja tai valmistajan logokaiverrus voi häiritä lämpötilainduktion hallintaa ja aiheuttaa kattilan tai pannun ylikuumentumisen.**
- **Älä käytä vaurioituneita keittoastioita, joissa on esimerkiksi vääntynyt pohja, sillä ne voivat aiheuttaa liiallista lämmön muodostumista.**
- Kun käytät suurta keittoastiaa, jonka ferromagneettisen pohjan halkaisija on pienempi kuin keittoastian kokonaishalkaisija, vain ferromagneettinen pohja kuumenee. Tämä johtaa tilanteeseen, jossa lämmön jakautuminen tasaisesti koko keittoastiaan ei ole mahdollista. Jos ferromagneettinen alue on pienempi keittoastian alumiiniosien takia, tehokkaasti kuumeneva alue voi olla pienempi. Tällöin voi ilmetä ongelmia keittoastian tunnistamisessa, tai liesi ei tunnista keittoastiaa lainkaan. Parhaat keittotulokset saadaan, jos ferromagneettisen pohjan halkaisija vastaa keittoalueen halkaisijaa. Jos keittoalue ei tunnista keittoastiaa, kokeile käyttää sitä pienemmällä keittoalueella.

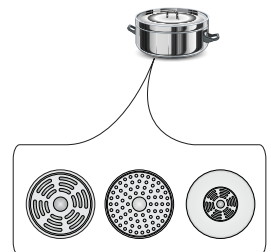

# KÄYTTÖ

Käytä induktiokeittämiseen vain ferromagneettisia pohjamateriaaleja, kuten

- emaloitu teräs
- valurauta
- erityiset ruostumatonta terästä olevat keittoastiat, jotka on suunniteltu induktiokeittämiseen.

<b>Merkinnot kattiloissa</b>		Varmista, että tuotteen merkinnässä on maininta, jonka mukaan tuote soveltuu induktiokeittämiseen.
		Käytä astioita, joissa on magneettinen pohja (teräsmali, ruostumaton ferriittiteräs tai valurauta). Soveltuvuuden voi testata myös magneetilla. Jos magneetti tarttuu pohjaan, astia soveltuu käytettäväksi induktiokeittämiseen.
<b>Ruostumatonta terästä</b>	Astia soveltuu ruostumatonta.	
	Poikkeuksena ruostumatonta ferriittiteräksestä tehdyt kattilat.	
<b>Alumiini</b>	Astia soveltuu ruostumatonta.	
<b>Valurauta</b>	Erittäin sopiva.	
	HUOM: Astia voi naarmuttaa keittotasoa.	
<b>Emaloitu teräs</b>	Erittäin sopiva.	
	Suositellaan kattiloita, joissa on tasainen, paksu ja sileä pohja.	
<b>Lasi</b>	Astia soveltuu ruostumatonta.	
<b>Posliini</b>	Astia soveltuu ruostumatonta.	
<b>Kuparipohjakattilat</b>	Astia soveltuu ruostumatonta.	

## Keittoastian koko.

- Käytä parhaiden keittotulosten saavuttamiseksi keittoastioita, joiden pohjan (ferromagneettinen osan) koko vastaa keittoalueen kokoa.
- Pohjan halkaisijaltaan pienempien keittoastioiden käyttö vähentää keittoalueen tehoa ja lisää keittoaikaa.
- Keittoalueilla on pienemmän kattilan tunnistuksen raja, joka riippuu kattilan pohjan ferromagneettisen osan koosta ja kattilan materiaalista. Sopimattoman kattilan käyttö voi saada aikaan sen, että keittoalue ei tunnista kattilaa.

Induktiokeittoalue	Astian pohjan halkaisija	
	Halkaisija (mm)	Minimi (mm)
210	120	210
160	110	160

# KÄYTTÖ

## Käyttöpaneeli

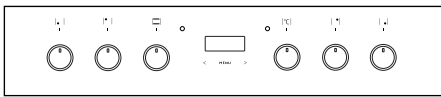
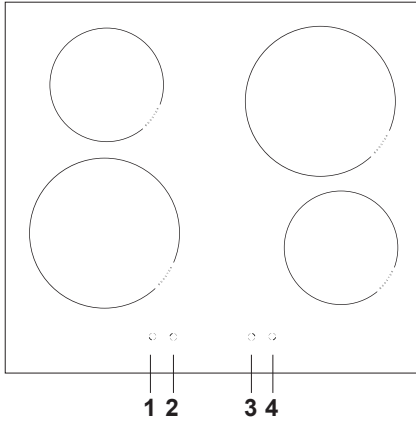

1 2

3 4

- [1] vasen etualue Ø 210 mm  
2000 W / 3000 W
- [2] vasen taka-alue Ø 160 mm  
1200 W / 1400 W
- [3] oikea taka-alue Ø 210 mm  
2000 W / 3000 W
- [4] oikea etualue Ø 160 mm  
1200 W / 1400 W



Keittoalueilla on vaihtuva teho. Lämpötehoa voidaan säätää kiertämällä säädintä oikealle tai vasemmalle.

Lämpöteho	Käyttö
0	Suljettu.
1-2	Lämpimän ruoan uudelleenlämmitys, pienten annosten hiljainen kypsennys.
3	Hiljainen kypsennys alhaisella teholla.
4-5	Suurten annosten pitkäaikainen kypsennys ja isojen määrien paisto.
6	Paisto.
7-8	Paisto.
9	Valmistuksen aloitus, paisto.
A	Automaattinen kiehaus.
P	Booster toiminto

## Induktiokiittotason käyttäminen

- Kytke keittoalue päälle ohjauspaneelin säätimellä.
- Säädinten vieressä olevat merkit osoittavat, mikä säädin vastaa mitäkkin keittoaluetta.
- Haluttu kuumennustaso voidaan valita heti asteikolla 1 – 9.
- Valittu kuumennustaso ilmoitetaan myös lasikeraamisen keittotason näytöllä.

Kun induktiokiittotason virta on katkaistu, kaikki keittoalueet ovat poissa päältä eivätkä merkkivalot pala.

# KÄYTTÖ

## Lapsilukko

Voit estää keittoalueiden käytön kytkemällä päälle lapsilukon, jolloin lukitus suojelee lapsia.

Lapsilukon kytkeminen päälle.

- Lapsilukko voidaan aktivoida, kun kaikki nupit on asetettu 0-asentoon.
- Käännä nupit [1] ja [4] samanaikaisesti vasemmalle ja pidä siellä 3 sekuntia. Kaikki merkkivalot näyttävät L-symbolia. Lapsilukko on aktivoitu.

Jos lieden mitä tahansa säätimiä käännetään, kaikissa merkkivaloissa näkyy „L”.



Lapsilukituksen kytkeminen pois päältä.

- Käännä nupit [1] ja [4] samanaikaisesti oikealle P-asentoon ja pidä molempia nuppeja tässä asennossa 1 sekunnin ajan sekä käännä sitten molemmat nupit takaisin 0-asentoon. Lapsilukon L-symboli katoaa näytöistä ja lapsilukko poistuu käytöstä.



### Huom!

Lapsilukko aktivoituu, kun laite kytketään pois verkkovirrasta.

## Jälkilämmön merkkivalo **H**

Keittotaso on varustettu myös jälkilämmön merkkivalolla "H". Vaikka keittoalue ei kuume-ne suoraan, se kuumenee kattilan tai pannun luovuttaman lämmön avulla. Kun näytöllä näkyy "H" keittotason sammuttamisen jäl-keen, jälkilämpöä voidaan käyttää kattilan lämmittämiseen tai rasvan sulattamiseen. "H" merkin sammuttua, keittoalueeseen voi kos-kea. Muista kuitenkin, että alueen lämpötila ei ole vielä laskenut huonelämpötilaan.

### Huom!

Kun virta on kytketty pois, jälkilämmön merkkivalo ei tule näkyviin.

## Kiehausautomaatiikka

Kaikissa neljässä keittoalueessa on erikois-toiminto, jonka ansiosta keittoalue voi alkaa toimia täydellä teholla riippumatta tehon säädöistä.

Tietyn ajan kuluttua tehon taso palautuu takaisin käyttäjän valitsemaan asetukseen (1 – 8). Käyttäaksesi toimintoa valitse tason, jolla haluat ruuan valmistaa tai mihin tehon on palattava.

Automaattinen keittotila soveltuu erityisesti seuraaviin käyttötilanteisiin:

- Keittämisen alkaessa kylminä olevia ruo-kia lämmitetään nopeasti korkealla teholla ja keitetään sitten pienemmällä teholla siten, että keittämistä ei tarvitse valvoa koko ajan (esimerkiksi lihapadat).

Automaattinen keittotila ei sovellu seuraaviin käyttötilanteisiin:

- Paistaminen tai hauduttaminen, jossa ruokaa on käännettävä, sekoitettava tai vettä on lisättävä;
- Paljon vettä tarvitsevien ruokien, kuten pastan tai nuudeliin, keittäminen;
- Ruoat, joita on keitettävä pitkään paine-kattilassa.

# KÄYTTÖ

Kiehausautomaatiikan kytkeminen päälle:

- Käännä säädin kohtaan "A", ja käännä se sitten haluamallasi keittoteholle. "A" ja valitsemasi keittoteho näkyvät vuorotellen tehoa osoittavalla näytöllä. Kun lisätehokuumennus päättyy (esim. 5), keittoalue palautuu takaisin valittuun tehoon, joka näkyy näytöllä yhtäjaksoisesti.

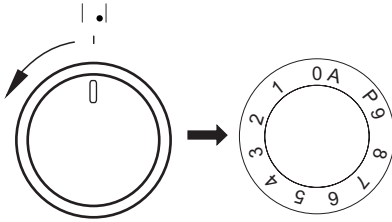

**A.** näytöllä

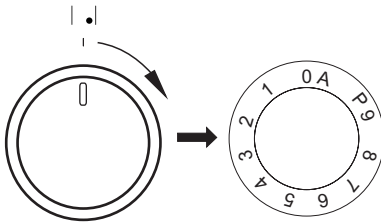

**5** tehoasetuksessa

Ohjeet:

- Jos säädin jää tasolle "0" kiehausautomaatiikkatoiminnon valitsemisen jälkeen (eli keittotehoa ei ole valittu), toiminto kytkeytyy pois päältä kolmen sekunnin kuluttua.
- Jos kattila poistetaan keittotasolta ja asetetaan takaisin kymmenen minuutin kuluessa, kiehausautomaatiikkatoiminto ei katkea.

Keittoalueen toiminta-aika maksimiteholla riippuu valitusta tehoasetuksesta ja palautuu sitten takaisin valitulle teholle.

Tehoasetus	Kiehausautomaatiikka-toiminnon aktiivinen aika (sekunteina)
1	48
2	72
3	136
4	208
5	264
6	432
7	120
8	192
9	-

## Toiminta-ajan rajoittaminen

Laitteen tehokkuuden lisäämiseksi induktio- liedessä on aikarajoituskytkin, joka rajoittaa kunkin keittoalueen toiminta-aikaa. Maksimitoiminta-aika asetetaan keittoalueelle viimeksi valitun tehoasetuksen mukaan. Jos keittämisen tehoasetusta ei ole muutettu pitkään aikaan (katso taulukosta), keittoalue kytkeytyy pois päältä automaattisesti ja jälkilämmön ilmaisin aktivoituu. Jokaisen keittoalueen voi kuitenkin milloin tahansa kytkeä päälle ja sitä voi käyttää käyttöohjeiden mukaisesti.

Teho	Enimmäistoiminta-aika (minuutteina)
1	480
2	480
3	300
4	300
5	300
6	90
7	90
8	90
9	90
P	10



# KÄYTTÖ

## Uunin toiminnot ja käyttö

Uunia käytetään painamalla kevyesti toimintosäädintä ja irrottamalla sitten ote siitä. Uunin toimintojen symbolit näkyvät nupin kyljessä. Kun uuni on käytössä, toimintosäädin voi olla ulkona tai sisäänpainettuna.

Uuni voidaan lämmitellä alalämpövastuksen, ylälämpövastuksen, grillivastuksen ja kiertoilmavastuksen avulla. Uunia hallitaan kääntämällä toimintosäädin halutun toiminnon kohdalle ja uunin lämpötilasäädin halutun lämpötilan kohdalle.

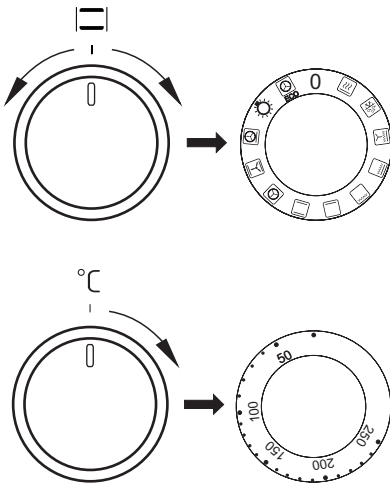

Uuni kytketään pois päältä kääntämällä molemmat säätimet asentoon "●"/"0".

### Huomautus!

Uunin lämpeneminen alkaa vasta silloin, kun lämpötila on asetettu.

## Ruoan valmistus kiertoilmatoiminnolla

Uunin takaseinässä sijaitseva lämpimän ilman puhallin huolehtii jatkuvasta ilman kierrosta uunissa. Näin lämpö siirtyy paremmin ruokiin koko uunissa.

- Näin säästyy sähköä, sillä lämpötila voi olla alhaisempi kuin perinteistä uunilämpöä käytettäessä.
- Koska lämpötila on alhaisempi, uunikaan ei liikaannu yhtä paljon. Rasva ei pala yhtä helposti kiinni ja uuni on helpompi puhdistaa.
- Mikäli samanaikaisesti paistetaan useita ohuita kakkupohjia tai pellillisiä pikkuleipiä, kannattaa käyttää alhaalta katsottuna ensimmäistä ja kolmatta tasoa.
- Sulatus sujuu nopeammin ja siihen voidaan käyttää jopa kaikkia tasoja samanaikaisesti.
- Uunin luukku voidaan avata myös kakkujen paistamisen aikana ilman, että kakut painuvat kasaan.
- Perinteisille uuneille tyypillistä pitkää esilämmitystä ei tarvita, vaan valittu lämpötila saavutetaan nopeasti.

### HUOMAA!

Mikäli uunin takana sijaitseva kuumailmapuhaltimen moottori menee epäkuuntoon, uunin virta tulee katkaista välittömästi. Uunin lämmitys ilman puhallinta saattaa vahingoittaa uunia.

# KÄYTTÖ

## Toimintosäädin - Asetus



### Pikalämmitys

Kiertoilma + grilli



### Puhallin

Käytä tätä asetusta pakastettujen leivonnaisten ja leivän sulattamiseen.



### Puhallin ja grilli

Tämän toiminnon avulla grillaus sujuu nopeammin. Kiertoilmagrillaus soveltuu erityisesti lihan paistamiseen.



### Supergrillaus

Supergrillauksessa on uunissa päällä grilli- ja ylävastus. Supergrillaus soveltuu esim. suurten lihapalojen grillaukseen. Lämpötila uunin yläosassa nousee ja ruoka ruskistuu tehokkaammin.



### Grilli

Tällä säädöllä on päällä ainoastaan grillivastus. Katso kappale „Grillaus”.



### Alalämpö

Tämä säätö kytkee uunista päälle ainoastaan alavastuksen.



### Tasalämpö

Tasalämpövalinta mahdollistaa uunin käytön normaalina tasalämpöuunina.



### Kiertoilma

Uunin takaseinässä oleva kiertoilmapuhallin kytkeytyy päälle.

Tällä lämmitystavalla on seuraavia etuja:

- ei tarvita erillistä esilämmitystä
- mahdollisuus käyttää kahta peltiä yhtä aikaa
- lihat säilyttävät paremmin rasvan ja lihasnesteet. Parempi maku ja mureus

- estää uunin liiallisen likaantumisen.



### Puhallin, ylälämpö ja alalämpö päällä

Taikina toimintoa varten. Perinteinen uunin toimintatapa jossa puhallin päällä (suositellaan paistamisen aikana).



### Pizzatoiminto

Tässä asennossa ovat uunin kiertoilmapuhallin, -vastus ja alalämpö päällä. Toiminto sopii erityisesti piirakoiden ja pizzojen valmistukseen. Tuloksena on rapea pohja ja mehukas pinta.

**HUOM!** Kiertoilmatoimintoa voi käyttää ruoan tai uunin jäädytykseen, jos lämpötila on nolla-asennossa.



### Uunivalo

Asennossa syttyy pelkästään uunivalo



### ECO-lämmitys

Tämä optimoitu lämmitystoiminto on suunniteltu säästämään energiaa ruoan valmistuksessa. Huomaa, että tässä toiminnossa uunin valo sammuu.

## Merkkivalot

Kaksi merkkivaloa (uunin lämpötilan osoitin **7** ja **8** valodiodi) syttyy, kun uuni käynnistetään. Merkkivalo **8** palaa aina, kun uuni on toiminnassa. Merkkivalo **7** palaa silloin, kun uuni kuumenee, ja se sammuu, kun uuni on lämmennyt valitsemaasi lämpötilaan. Jos resepteissä mainittujen tietojen mukaan ruoka on laitettava kuumaan uuniin, odota aina kunnes merkkivalo **7** on sammunut. Merkkivalo syttyy uudelleen, kun lämpötila laskee valitsemasi astemäärän alapuolelle ja uuni alkaa jälleen kuumeta. Merkkivalo **8** palaa myös silloin, kun valitsin on asetettu uunitilan valaistus -toimintoon.

# KÄYTTÖ

---

## Grillaus

---

- Aseta uunin toimintosäädin grilli .
- Lämmitä uunia noin 5 minuuttia luukku kiinni.
- Laita leivinpelti uuniin. Jos käytät ritilää, on sen alle laitettava rasvankeräyspannu.
- Sulje luukku.

**Grillausta ja tehogrillausta varten on lämpötila säädettävä 220°C:ksi. Kun käytät grillaus- ja kiertoilmatoimintoja samanaikaisesti, lämpötila saa olla korkeintaan 190°C.**

### Huom!

Käytä grillaustoimintoa aina luukku kiinni. Kun käytät toimintoa, uunin osat kuumenevat. Älä päästä pikkulapsia laitteen läheisyyteen, sen ollessa on käytössä.

# UUNIN KÄYTTÖ - KÄYTÄNNÖN VINKKEJÄ

---

## Leivonta

- Leivonnassa suositellaan mukana tulleen uunipellin käyttöä.
- Jos käytät kiertoilmatoimintoa, uunia ei tarvitse esilämmittää. Muuten uuni on esilämmitettävä, ennen kuin laitat ruoan uuniin.
- Kiertoilmatoimintoa käytettäessä uunin lämpötila säädetään yleensä n. 20-30 astetta alhaisemmaksi kuin perinteistä ylä- ja alalämpöä käytettäessä.
- Ennen kuin otat leivonnaisen uunista, varmistu, että se on kypsä kokeilemalla hammas-tikulla (tikun tulisi olla kuiva ja puhdas, kun leivonnainen on kypsä).
- Leivonnainen tulisi jättää uuniin vielä noin viideksi minuutiksi virran pois kytkemisen jäl-keen.
- Taulukossa 1 annetut arvot ovat vain ohjearvoja ja niitä voidaan muuttaa kokemustesi ja mieltymystesi mukaan.

## Lihan paistaminen







- Lihaa paistettaessa suositellaan minimipainoksi kiloa, pienemmät määrät suositellaan paistettavaksi pannulla liedellä.
- Lihan paistamiseen suositetaan käytettäväksi paistonkestäviä astioita, joissa myös kädensijat kestävät paiston.
- Käyttäessäsi uuniritilää tai varrasta, laita alimmalle tasolle uunipelti, jossa pieni määrä vettä.
- Lihaa paistettaessa suositellaan lihan kääntämistä ainakin kerran. Paistamisen aikana suositellaan myös kaatamaan lihan päälle paistoliemi, joka on valunut.

# UUNIN KÄYTTÖ - KÄYTÄNNÖN VINKKEJÄ

## ECO-lämmitys

















- ECO-lämmitys on optimoitu lämmitystoiminto, joka on suunniteltu säästämään energiaa ruoan valmistuksessa.
- Et voi vähentää kypsennysaikaa asettamalla korkeamman lämpötilan. Uunin esilämmitys on suositeltavaa.
- Älä vaihda lämpötila-asetusta äläkä avaa uunin luukkua kypsennyksen aikana.

## ECO-lämmitys suositusasetus

Kalatyyppi	Uunitoiminnot	Lämpötila (°C)	Taso	Aika minuutteina
Sienikakku		180 - 200	2 - 3	50 - 70
Hiivakakku/ Kahvikakku		180 - 200	2	50 - 70
Kala		190 - 210	2 - 3	45 - 60
Naudanliha		200 - 220	2	90 - 120
Sianliha		200 - 220	2	90 - 160
Kana		180 - 200	2	80 - 100

# UUNIN KÄYTTÖ - KÄYTÄNNÖN VINKKEJÄ

Uuni, jossa on automaattinen ilmankierto (mukaan lukien puhallin ja rengaslämmitin)

Ruokatyypit	Lämmitystyyppi	Lämpötila (°C)	Taso	Aika (min.)
Sienikakku		160 - 200	2 - 3	30 - 50
Hiivakakku/ Kahvikakku		160 - 170 <sup>1)</sup>	3	25 - 40 <sup>2)</sup>
Hiivakakku/ Kahvikakku		155 - 170 <sup>1)</sup>	3	25 - 40 <sup>2)</sup>
Pizza		200 - 230 <sup>1)</sup>	2 - 3	15 - 25
Kala		210 - 220	2	45 - 60
Kala		160 - 180	2 - 3	45 - 60
Kala		190	2 - 3	60 - 70
Makkaroille		200 - 220	4	14 - 18
Naudanliha		225 - 250	2	120 - 150
Naudanliha		160 - 180	2	120 - 160
Sianliha		160 - 230	2	90 - 120
Sianliha		160 - 190	2	90 - 120
Kana		180 - 190	2	70 - 90
Kana		160 - 180	2	45 - 60
Kana		175 - 190	2	60 - 70
Vihannekset		190 - 210	2	40 - 50
Vihannekset		170 - 190	3	40 - 50

Ajat koskevat ruokaa, joka laitetaan kylmään uuniin. Ajoista on vähennettävä 5 - 10 minuuttia, jos käytetään esilämmitettyä uunia.











<sup>1)</sup> Esilämmitä

<sup>2)</sup> Pienten leivonnaisten paistaminen

Huomaus: Taulukossa annetut luvut ovat likimääräisiä, ja niitä voidaan soveltaa omien kokemustesi ja paistamismielitymystesi mukaan.

## TESTIRUOAT. Standardin EN 60350-1 mukaan.

### Paistaminen



Ruokatyyppi	Lisävaruste	Taso	Lämmitys- tyyppi	Lämpötila (°C)	Paistoaika <sup>2)</sup> (min.)
Pienet kakut	Paistopelti	4		160 <sup>1)</sup>	28 - 32 <sup>2)</sup>
	Paistopelti	3		155 <sup>1)</sup>	23 - 26 <sup>2)</sup>
	Paistopelti	3		150 <sup>1)</sup>	26 - 30 <sup>2)</sup>
	Paistopelti Paahtopelti	2 + 4 2 - paisto- tai paahtopelti 4 - paistopelti		150 <sup>1)</sup>	27 - 30 <sup>2)</sup>
Pikkuleivät	Paistopelti	3		150 - 160 <sup>1)</sup>	30 - 40 <sup>2)</sup>
	Paistopelti	3		150 - 170 <sup>1)</sup>	25 - 35 <sup>2)</sup>
	Paistopelti	3		150 - 170 <sup>1)</sup>	25 - 35 <sup>2)</sup>
	Paistopelti Paahtopelti	2 + 4 2 - paisto- tai paahtopelti 4 - paistopelti		160 - 175 <sup>1)</sup>	25 - 35 <sup>2)</sup>
Rasvaton sienikakku	Ritilä + musta kakkuvuoka Halkaisija 26 cm	2		170 - 180 <sup>1)</sup>	38 - 46 <sup>2)</sup>
Omenapiirakka	Ritilä + 2 mustaa paistovuokaa Halkaisija 20cm	2 mustaa paistovuokaa asetettuna vinottain taakse oikealle ja eteen vasemmalle		180 - 200 <sup>1)</sup>	50 - 65 <sup>2)</sup>

<sup>1)</sup> Esilämmitä 5 minuuttia, älä käytä pikaesilämmitystä,

<sup>2)</sup> Ajat koskevat ruokaa, joka laitetaan kylmään uuniin.



## TESTIRUOAT. Standardin EN 60350-1 mukaan.

### Grillaus

Ruokatyyppi	Lisävaruste	Taso	Lämmitystyyppi	Lämpötila (°C)	Aika (min.)
Valkoinen paahtoleipä	Ritilä	4		220 <sup>1)</sup>	3 - 7
Naudanliha-hampurilaiset	Ritilä + paahtopelti (keräämään valumat)	4 - ritilä 3 - paahtopelti		220 <sup>1)</sup>	1. puoli 13- 18 2. puoli 10 - 15

<sup>1)</sup> Esilämmitä 8 minuuttia, älä käytä esilämmitystä.

### Paisto

Ruokatyyppi	Lisävaruste	Taso	Lämmitystyyppi	Lämpötila (°C)	Aika (min.)
Kokonainen kana	Ritilä + paahtopelti (keräämään valumat)	2 - ritilä 1 - paahtopelti		180 - 190	70 - 90
	Ritilä + paahtopelti (keräämään valumat)	2 - ritilä 1 - paahtopelti		180 - 190	80 - 100

Ajat koskevat ruokaa, joka laitetaan kylmään uuniin. Ajoista on vähennettävä 5 - 10 minuuttia, jos käytetään esilämmitettyä uunia.



# PUHDISTUS JA HUOLTO

---

**Katkaise virta ennen puhdistusta. Kaikkien säädinten on oltava käännettyinä asentoon ●/0. Lieden on aina oltava kylmä ennen puhdistusta.**

## Keraaminen keittolevy

Kun puhdistat ja hoidat keittolevyä jatkuvasti oikein, pidennät samalla sen käyttöikää. Keraamiset pinnat puhdistetaan samalla tavalla kuin lasipinnat. Älä käytä hankaussaineita, voimakkaita puhdistusaineita, hiekkaa tai hankaussientä.

Et myöskään saa käyttää höyrypuhdistinta, sillä höyry voi tunkeutua jännitettä johtaviin osiin ja aiheuttaa oikosulun.

## Puhdistus jokaisen käytön jälkeen

- Pienet liat, jotka eivät ole palaneet kiinni, pyyhitään pois kostealla liinalla puhdistusainetta käyttämättä. Pesuaine voi aiheuttaa sinisiä tahroja, joiden poisto on erittäin vaikeaa (myös erikoispuhdistusainetta käytettäessä).
- **Karkea lika on heti poistettava terävällä puhdistuskaapimella. Tämän jälkeen levy pyyhitään kostealla liinalla.**

## Uuni

Matala kypsennyslämpötila = puhtaampi uuni

- Älä pane uunin pohjalle alumiinifoliota suojaksi.
- Puhdista uuni tarvittaessa mahdollisimman pian käytön jälkeen (mieluiten joka käytön jälkeen). Älä käytä vahvoja hankaavia tai pintaa naarmuttavia aineita tai kiillotusaineita. Käytä ainoastaan suositeltua uunisuihkettä.
- Jätä uunin luukku auki uunin puhdistuksen jälkeen, jotta kosteus pääsee haihtu-

maan.

- Höyrykypsennys ja säilöntä aiheuttavat voimakasta kosteudenmuodostusta uuniin. Anna uunin kuivua kunnolla, jotta se ei ruostu.

## SteamClean höyrypuhdistus

Kaada 0,25 litraa (1 juomalasi) vettä uunin ensimmäisellä tasolla olevaan uunipannuun. Sulje uunin luukku.

Aseta lämpötilasäädin 50°C kohdalle, ja valitse tasalämpötoiminto. Uunin lämmitysaika on noin 30 minuuttia. Puolen tunnin kuluttua avaa luukku ja pyyhi uunin sisäpinnat kuiviksi rievulla tai pesusienellä. Sen jälkeen puhdista pinnat lämpimällä pesuainevedellä.

# PUHDISTUS JA HUOLTO

## Irrotettavat sivutuet

Jos haluat vetää sivutuet uunitilasta puhdistukseen, tartu kiinnikkeeseen ja vedä sitä ulos. Sitten vedä sivutuet pois takakiinnikkeestä.

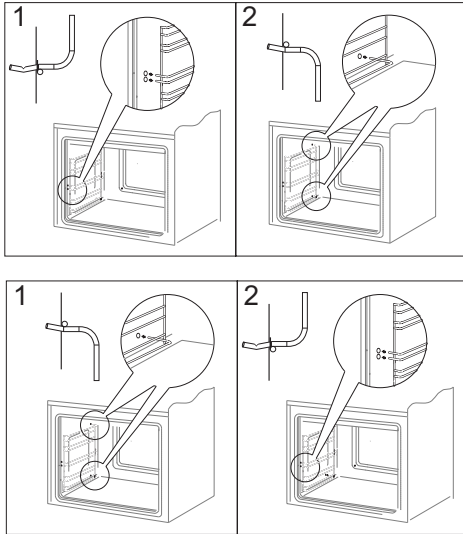

## Uunin lampun vaihto

**Varmista sähköiskuvaaran välttämiseksi, että laitteen virta on katkaistu, ennen kuin vaihdat lampun.**

- Aseta kaikki säätimet asentoon "●"/"0" ja irrota pistoke pistorasiasta.
- Ruuvaa lampun suojus irti ja pese se sekä pyyhi se sitten kuivaksi.
- Ruuvaa lamppu irti liitännästä ja vaihda tilalle uusi – kuuman lämpötilan lamppu (300 °C), jolla on seuraavat ominaisuudet:
  - jännite 230 V
  - teho 25 W
  - kanta E14.
- Kierrä lamppu paikalleen varmistaen, että asetat sen oikein keraamiseen liitännään.
- Kierrä lampun suojus paikalleen.

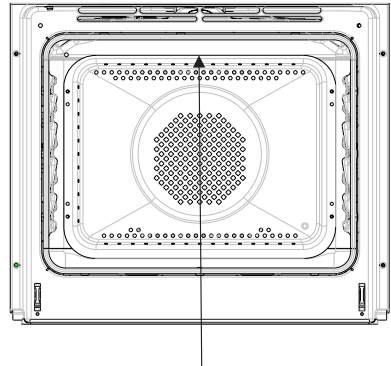

Uunin lamppu

# PUHDISTUS JA HUOLTO

## Uunin luukun irrotus

Voit irrottaa uuniluukun ulottuaksesi paremmin uunitilaan puhdistamista varten. Avaa luukku, avaa kummankin saranan lukitus kiertämällä salpaa (kuvat A). Sulje luukku vasteeseen saakka. Tartu luukkuun ja vedä se pystysuunnassa irti kannattimiltaan. Puhdistuksen jälkeen asenna uuniluukku takaisin päinvastaisessa järjestyksessä. Lukituskielekkeen on mentävä samalla uuniluukun kannattimen rakoon. Saranoiden salvat on ehdottomasti lukittava takaisin puhdistuksen jälkeen. Muutoin uuniluukku voi irrota kannattimistaan ja vahingoittua kun yrität sulkea sitä.

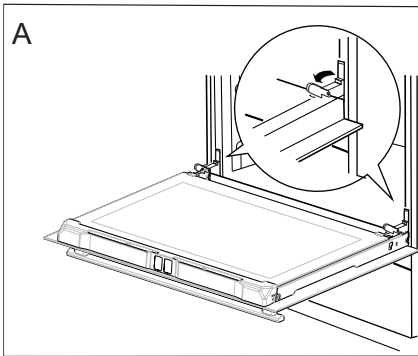

*Näin avaat saranoiden lukitukset*

## Sisälasin irrottaminen

1. Irrota luukun ylälista (kuvat B ja C).

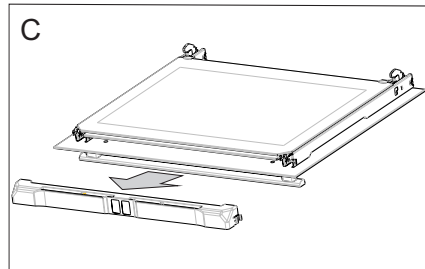
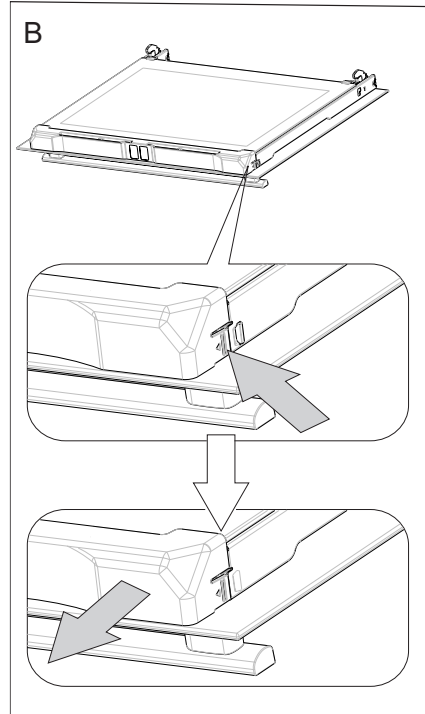

## PUHDISTUS JA HUOLTO

2. Vedä lasi pois paikoiltaan (kuva D). Aseta lasi takaisin puhdistuksen jälkeen ja kiinnitä ylänurkkien päätykappaleet paikoilleen.

**Tärkeää! Älä pakota yläliuskaa luukun molemmille puolille samaan aikaan.** Jotta voit kiinnittää yläliuskan oikein, laita ensin liuskan vasen pää luukun päälle ja paina oikeaa päätä sisään, kunnes kuulet napsahduksen. Paina sen jälkeen vasenta päätä sisään, kunnes kuulet napsahduksen.

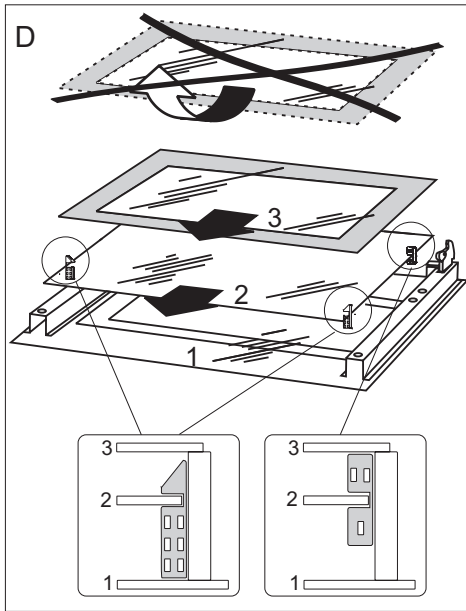

## TOIMET ONGELMATILANTEISSA

---

Toimi mahdollisissa ongelmatilanteissa aina seuraavasti:

- Kytke liesi pois päältä.
- Katkaise lieden virta.
- Voit korjata joitakin pieniä vikoja itse noudattamalla taulukoiden ohjeita. Tarkista yksittäiset ongelmat taulukosta, ennen kuin soitat GRAM-huoltoon.

ONGELMA	SYY	RATKAISU
1.Sähkölaite ei toimi.	Virransaanti on katkennut.	Tarkista asunnon sulake ja vaihda se uuteen, jos se on palanut.
2.Uunin valaistus ei toimi.	Lamppu on irti tai rikki.	Ruuvaa lamppu kiinni tai vaihda lamppu (ks. kappaletta Puhdistus ja huolto).

## TEKNISET TIEDOT



---

Jännite	230V~ 50 Hz
Teho	max.11,0 kW
Mitat	90 / 60 / 60,5 cm

Tuote vastaa eurooppalaisten standardien EN 60335-1 ja EN60335-2-6 vaatimuksia.

Sähköuunin energiamerkinnät ovat standardin EN 60350-1 /IEC 60350-1 mukaisia. Nämä arvot on määritetty vakiotyökuormituksella, kun seuraavat toiminnot ovat aktiivisina: ylä- ja alalämpö (perinteinen lämmitys) ja puhallinlämmitys (kiertoilma), jos nämä toiminnot ovat käytettävissä.

Energiatehokkuusluokka on annettu tuotteessa saatavilla olevan toiminnon mukaan tehokkuusjärjestyksessä seuraavasti:

Automaattinen ilmankierto ECO (rengaslämmitin + puhallin)	
Automaattinen ilmankierto ECO (ala- ja ylälämpö + grilli + puhallin)	
Perinteinen tila ECO (ala- ja ylälämpö)	

Poista teleskooppikiskot (jos tuotteessa on sellaiset) energiankulutustestin ajaksi.

- Läs hela bruksanvisningen noga innan du börjar använda spisen.
- Bekanta dig med din nya spis och dess olika användningsfunktioner i den ordningsföljd de beskrivs i bruksanvisningen.
- Var uppmärksam på alla upplysningar och förklaringar gällande korrekt användning och behandling. Därmed ser du till att din spis alltid är redo att användas och att den håller längre.
- Var särskilt uppmärksam på alla upplysningar som rör säkerheten. Därmed förebygger du olyckor och skador på spisen.
- Kom ihåg att spara bruksanvisningen, den kan komma till användning vid ett senare tillfälle.

Observera att denne bruksanvisning gäller för flera spisar. Det är därför inte säkert att alla funktioner finns på just din spis.

### Observera!

Du ska ha läst och förstått denna bruksanvisning innan du använder spisen första gången.

Spisen är endast tänkt att användas som kokanordning. Utnyttjande av spisen för andra ändamål än matlagning (t ex för uppvärmning av lokalen) är inte tillåtet då det är förenat med risker.

Tillverkaren förbehåller sig rätten att göra ändringar som inte påverkar spisens funktion.

# INNEHÅLLSFÖRTECKNING

---

Säkerhetsanvisningar.....	41
Produktbeskrivning.....	46
Uppgifter angående utrustning.....	47
Installation.....	48
Användning.....	50
Användning av ugnen - praktiska råd.....	65
Testrätter.....	68
Rengöring och underhåll.....	70
Åtgärder vid fel.....	74
Tekniska data.....	75



## SÄKERHETSANVISNINGAR

---

**Obs.** Hällen och dess åtkomliga delar blir varma under användning. Undgå att röra vid kokzonerna eftersom de kan vara heta. Låt inte barn under 8 år använda spisen utan vuxens uppsikt.

Spisen får inte användas av personer (inklusive barn under 8 år) med nedsatt fysisk, sensorisk eller mental förmåga, eller som saknar erfarenhet och kunskap om dess användning, utom om de övervakas eller har instruerats av den som ansvarar för deras säkerhet. Barn får inte leka med spishällen. Låt inte barn rengöra eller använda spisen utan att ha uppsikt över dem.

**Obs.** Ha alltid uppsikt över spisen om du lagar mat i olja eller fett, annars kan faror uppstå och det finns risk för eldsvåda.

Försök ALDRIG släcka elden med vatten. Dra ut spisens kontakten från väggen och kväv lågorna med ett lock eller en brandfilt.

**Obs.** Brandrisk: Använd inte kokyten som förvaringsplats.

**Obs.** Om hällens yta har spruckit ska du stänga av strömmen för att undvika risken för elstötar.

## SÄKERHETSANVISNINGAR

---

Stäng av spisen när du har använt den. Lita inte enbart på spisens funktion att känna av kokkärl.

Ugnen är mycket het vid användning och en stund efter att den stängts av.

När man använder ugnen, blir några delar heta.

**Obs.** Använd inte starka rengöringsmedel eller vassa metallföremål när du rengör spisens glasytor. Ytan kan repas, vilket kan orsaka sprickor i glaset.

**Obs.** Vid byte av glödlampan i ugnen måste spisen stängas av med huvudströmbrytaren. Det får inte finnas någon strömtillförsel till spisen när lampan byts.

Använd inte utrustning som rengör med ånga när du rengör spisen.

## SÄKERHETSANVISNINGAR

---

- Håll uppsikt över barn när spisen används.
- Grytor, kokzoner, och ugn blir mycket heta vid användning och är fortfarande varma en stund efter att kokzonerna eller ugnen stängts av.
- Låt inte barn röra vid eller leka med knappar eller ugnslucka, och se så gott det går till att de inte befinner sig i närheten av spisen.
- Vid grillstekning i ugnen blir de infraröda värmeelementen glödheta. För att förhindra eventuell flambildning får värmeelementet inte komma i kontakt med den mat som grillas.
- Se till att andra elapparaters anslutningsladdar inte kommer i kontakt med varma kokzoner eller kläms fast i ugnsluckan. Var särskilt försiktig om du använder stickkontakter som sitter i närheten av spisen.
- Använd aldrig spisens glaskeramiska kokplattor eller ugnen för rumsuppvärmning.
- Mycket heta oljor och fetter kan antändas. Håll därför alltid ett öga på spisen under fritering eller grillstekning.
- Lägg aldrig aluminiumfolie på ugnsbotten eftersom den kan skada bottenplattans emalj.
- Av samma orsak får grytor eller andra delar aldrig ställas direkt på ugnens bottenplatta.
- När ugnsluckan är öppen (vid grillstekning, ugnstekning o.s.v. endast med infraröd grill) måste skärmsplattan, som skyddar kontrollknappar och driftsindikatorer (kontrollampor), alltid vara monterad under kontrollpanelen.
- Stäng av spisens huvudströmbrytare vid defekter eller fel. Spisen får inte användas igen innan eventuellt fel avhjälpes av en fackman.

Den glaskeramiska kokplattan är härdad mot värme, kyla och temperatursvängningar.

Undvik slag förorsakade av att t.ex. saltkar, kryddburar eller andra hårda föremål faller ner på plattan.

- De glaskeramiska kokplattorna bör inte vara påslagna när det inte står kokkärl på dem, de får inte heller användas som förvaringsplats.
- Grytor får bara ställas på plattan om deras botten är rena och torra.
- Socker eller sockerhaltiga matvaror som spills på den glaskeramiska kokplattan måste avlägsnas omedelbart, så gott det går, medan de fortfarande är varma så att de inte bränns fast.
- Undvik att repa de glaskeramiska kokplattorna med smycken, grytor med vassa kanter o.s.v.
- Köksföremål av plast (skedar, skalar o.s.v.) får inte placeras på varma glaskeramiska kokplattor eftersom de kan smälta fast.
- Se till att emaljerade grytor och liknande inte kokas helt tomma.
- Om det uppstår djupa repor eller sprickor i den glaskeramiska kokplattan måste du genast koppla bort spisen från elnätet genom att stänga av strömbrytaren.
- Personer med livsnödvändiga implantat (t.ex. pacemaker, insulinpump eller hörapparat) måste kontrollera så att de inte störs av induktionshällden (frekvensområdet för den är 20-50 kHz).

## HUR MAN SPARAR ENERGI

---

- **Undvik att lyfta på locket i onödan**  
Man ska inte heller öppna ugnsluckan i onödan.
- **Använd ugnen endast vid tillagning av större mängder**  
Det är mer sparsamt att tillaga kött som väger mindre än 1 kilo på spisen.
- **Utnyttja eftervärmen**  
Då man kokar något under längre tid än 40 minuter rekommenderas det att ugnen stängs av 10 minuter innan maten är färdigkokt.
- **Vid bakning, använd varmluftsfunktion och stängd ugnslucka**
- **Stäng ugnsluckan noggrant**  
Värmen kan sippra ut pga smuts på luckans packning. Det är bäst att ta bort smuts genast när de uppstår.

## Miljöskydd



Tänk på att emballage, använda elapparater, reservdelar o.s.v. är återanvändbara material.

Se alltid till att materialen deponeras enligt de föreskrifter som gäller för återanvändning.

## Kassering av förbrukade produkter



När produkten är förbrukad får den inte kasseras som vanligt avfall, utan man bör överlämna den till en organisation som återvinner elektriska och elektroniska produkter. På produkten, bruksanvisningen eller förpackningen finns en symbol som visar att förbrukad produkt ska lämnas till återvinning.

Material som används för tillverkning av produkten kan återvinnas enligt lämplig be-teckning. Genom återvinning av materialet i den förbrukade produkten bidrar man till ett stärkt miljöskydd.

Kontakta din kommun för uppgifter om var i din kommun det finns organisationer som tar hand om förbrukade produkter.

## BESKRIVNING AV PRODUKTEN

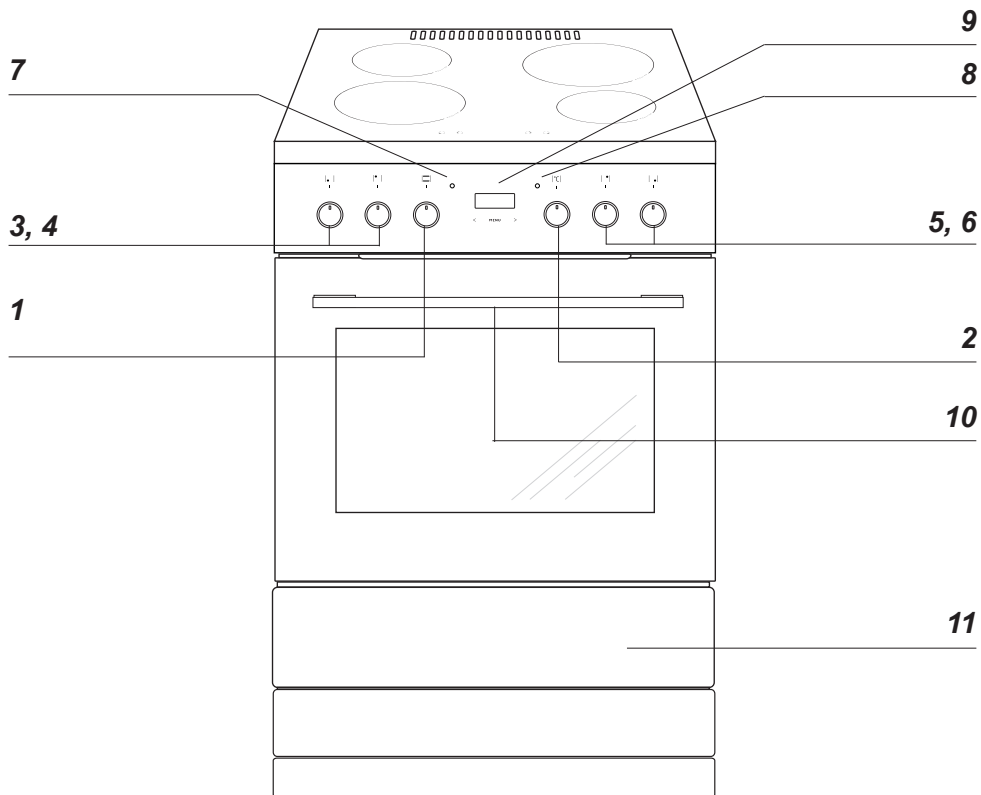

- 1 Vred för ugnsfunktioner
- 2 Vred för reglering av ugnstemperatur
- 3 Vred för kokplatta, främre vänstra
- 4 Vred för kokplatta, bakre vänstra
- 5 Vred för kokplatta, bakre högra
- 6 Vred för kokplatta, främre högra
- 7 Värmeindikator för ugn
- 8 Kontrollampa
- 9 Digitalt ur
- 10 Barnlås
- 11 Förvaringslåda

# UPPGIFTER ANGÅENDE UTRUSTNING

---

Spisens utrustning

*Rostfritt grillgaller*

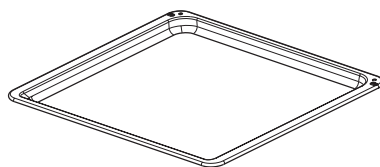
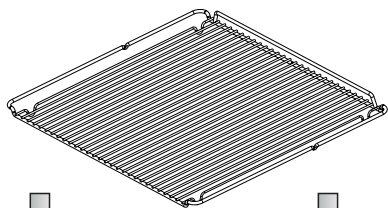

*Bakplåtar*

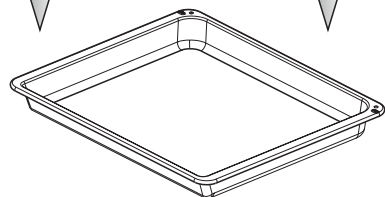

*Långpanna*



*Stektermometer*

*Ugnsfalsar*

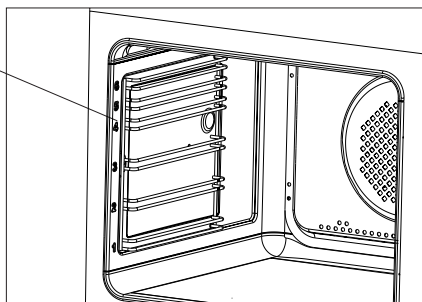

# INSTALLATION

## Uppställning av spisen

- Rummet som spisen står i ska vara torrt och dragigt och ha en väl fungerande ventilation enligt gällande tekniska föreskrifter.
- Undvik att lyfta spisen i den glaskeramiska hällen.
- Tätningsmaterial, lister och klister (som beläggning är klistrad med) på möbler som ska stå vid spisen ska tåla minst 100°C, annars riskerar möbeln att deformeras. Om man inte är säker angående möblers temperaturtålighet ska man ha ett avstånd på ca. 2 cm mellan möblerna och spisen.
- Spisen ska placeras på ett jämnt och hårt golv (den får inte placeras på ett underlägg).
- Innan man börjar använda spisen ska man se till att den står rakt (vågrätt), t ex med hjälp av ett vattenpass. Detta är särskilt viktigt för att olja i stekpannan ska fördelas jämnt. Du gör nivåjusteringen med hjälp av de justeringsben som du kommer åt genom att öppna ugnslådan.

## Montering av tipskydd

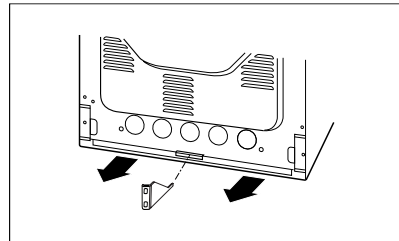
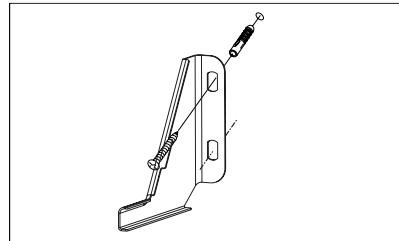
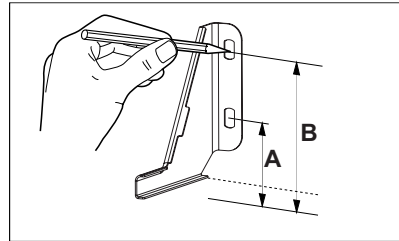

Höjd 900 mm  
A = 104 mm  
B = 147 mm



# INSTALLATION

## Information till installatören

Spisen är konstruerad för att anslutas till ett enfas 230 V 1N~ strömuttag. Innan enheten ansluts till strömmen måste du försäkra dig om att uttagets parametrar stämmer med uppgifterna på märkskylten, som sitter på spisens baksida till höger. Det finns även en bild på märkskylten i den här manualen.

Spisen är utrustad med en elsadd. Det är viktigt att du läser informationen nedan innan du ansluter spisen till strömuttaget.

## Inkoppling av spis till elsystem

- Installationen får endast genomföras av en auktoriserad elinstallatör. Därmed säkerställs att gällande regler för starkström följs.
- Installationen måste följa eventuella speciella krav som fastställts av lokala leverantörer.
- Anslutningen av spisen kräver en separat strömkrets.
- Du kan anpassa spisen till ett trefas 400 V 3N ~ strömuttag med hjälp av en lämplig överbryggning i anslutningsterminalen.
- Anslutningen måste alltid utföras enligt instruktionerna i nedanstående anslutningsschema.
- Vid anslutning eller byte av kopplingsladden måste minst en sladd av typen H05VV-F3G4 / H05VV-F5G2.5 eller motsvarande användas.
- **OBS!** För att uppfylla säkerhetsföreskrifterna måste en strömbrytare som bryter alla poler och som har ett kontaktavstånd på minst 3 mm användas. (Kan vara en huvudströmbrytare).

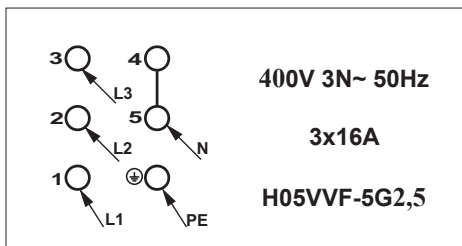
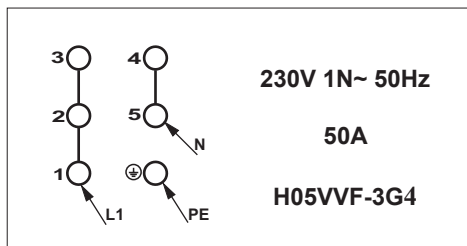
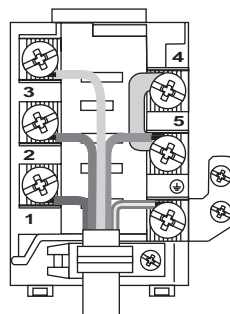
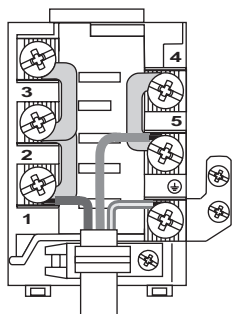

# ANVÄNDNING

## Innan man börjar använda spisen

- Avlägsna delar av förpackningen om sådana finns kvar, töm ugnslådan och rengör ugnen.
- Ta ut ugnens utrustning och tvätta den i varmt vatten med lite diskmedel i.
- Avlägsna skyddsfilmerna på grillelementet innan ugnen sätts på.
- Sätt igång fläkten i rummet eller öppna fönstret.
- Värm upp ugnen (i ca 30 minuter på ca 250°C), ta bort smuts och rengör ugnen noga.
- Följ säkerhetsinstruktionerna när du använder spis och ugn.

**Ugnen får endast tvättas med varmvatten med diskmedel (inte med några starkare rengöringsmedel).**

### Observera!

För håll utrustad med elektronisk programväljare, ska displayen efter anslutning till nätet visa "0.00". Med programväljaren ställer man in aktuell tid.

Ugnen fungerar först när tiden är inställd.

Ugnen är utrustad med infällbara vred. För att välja en funktion, gör följande:

1. Tryck försiktigt in vredet och släpp,
2. Välj den önskade funktionen. Symbolerna markerade runt om vredet visar ugnens tillgängliga funktioner.

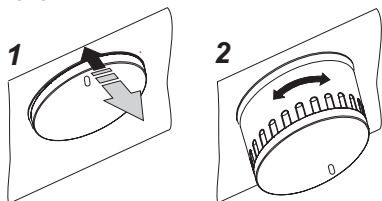

## Barnlås

Ugnsluckan har ett barnlås som hindrar att barn kan öppna luckan. När produkten levereras från tillverkaren är barnlåset aktiverat.

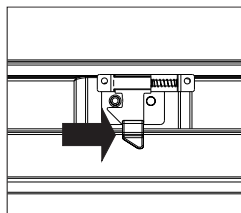
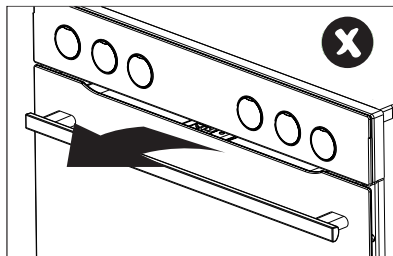

Lås upp barnlåset.

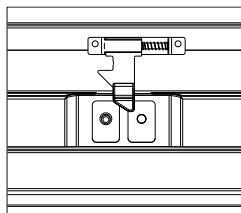

Låset är upplåst och du kan öppna luckan.

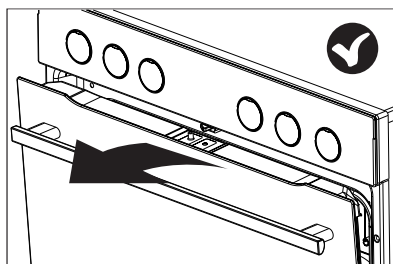



Barnlåsfunktionen är fortfarande aktiverad och luckan låses när du stänger den.

# ANVÄNDNING

## Digitalt ur

A - display

   - funktioner

### Tryckknappar

- 1 - knapp för funktionsval
- 2 - knapp „-“
- 3 - knapp „+“

Den elektroniska programväljaren är utrustad med elektroniska knappar som aktiveras genom att du vidrör eller trycker på knappen under minst 2 sekunder.

Varje gång knappen aktiveras bekräftas användningen med en ljudsignal. Knappytan ska alltid hållas ren.

## STÄLLA IN KLOCKAN

Efter nätanslutning eller efter ett strömbrott, blinkar displayen på 0.00,



- tryck på knapp 1, displayen visar symbol ,
- ställ in klockan med hjälp av knapparna 2 och 3.

Ca 7 sekunder efter att klockan ställts in sparas de nya uppgifterna och displayen slutar att blinka.

### Observera!

Ugnen kan användas efter att symbolen  visats på displayen.





## TIMER

Timer kan aktiveras när som helst, oberoende av de andra funktionernas status. Den kan ställas in från 1 minut till 23 timmar och 59 minuter. För att ställa in timern:

- tryck på knapp 1, displayen visar blinkande



- Iställ in timern med hjälp av knapparna 3 och 2.

Displayen visar den inställda tiden och symbolen för signalfunktionen . När den inställda tiden förflutit hörs en ljudsignal och displayen visar blinkande .

- tryck på knapp 2 eller 3 för att stänga av ljudsignalen, symbolen  släcks och displayen visar aktuellt klockslag.

### Observera!

Om ljudsignalen inte stängs av manuellt, kommer den att stängas av automatiskt efter ca 7 minuter.

# ANVÄNDNING

## HALVAUTOMATISK FUNKTION

Om ugnen ska stängas av vid ett givet klockslag, ska du:

- ställa in programvredet och termostatvredet i det läge som du vill att ugnen ska arbeta i,
- tryck in knapp 1 tills displayen visar blinkande:



- ställa in den önskade arbetstiden med hjälp av knapparna 3 och 2, inom intervallet från 1 minut till 10 timmar.

Den inställda tiden sparas i minnet efter ca 7 sekunder och displayen visar funktionen AUTO.

När den inställda tiden har förflutit, stängs ugnen av automatiskt, en ljudsignal hörs och funktionen AUTO blinkar.

- ställ in programvredet och termostatvredet i frånläge,
- tryck på knapp 2 eller 3 för att stänga av ljudsignalen, funktionen AUTO släcks och displayen visar aktuellt klockslag.

### Observera!

Om ugnen endast har ett kontrollvred, är programvredet integrerat med termostarvredet.

## AUTOMATISK FUNKTION

Om ugnen ska sättas på för en bestämd arbetstid och stängas av vid ett givet klockslag, ska du ställa in arbetstiden och avstängningstiden:

- tryck in knapp 1 tills displayen visar blinkande:



- ställ in den önskade arbetstiden med hjälp av knapparna 3 och 2, på samma sätt som för halvautomatisk funktion,
- tryck in knapp 1 till displayen visar blinkande:

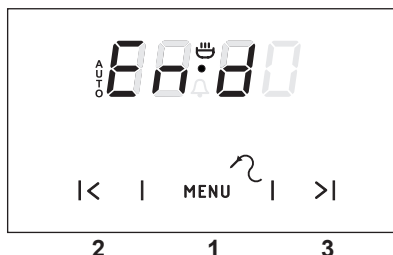

- ställ in avstängningstiden (tiden för arbetets slut) med hjälp av knapparna 3 och 2, senast 23 timmar och 59 minuter från nuvarande klockslag,
- ställa in programvredet och termostatvredet i det läge som du vill att ugnen ska arbeta i, Funktionen AUTO är aktiv och ugnen kommer att sättas på vid det klockslaget som framgår av skillnaden mellan avstängningstiden och den inställda arbetstiden (dvs. om den inställda arbetstiden är 1 timma och avstängningstiden är satt till klockan 14.00, kommer ugnen att automatiskt sättas på klockan 13.00).

# ANVÄNDNING

Vid avstängningstiden stängs ugnen av automatiskt, en ljudsignal hörs och funktionen AUTO blinkar,

- ställ in programvredet och termostatvredet i frånläge,
- tryck på knapp 2 eller 3 för att stänga av ljudsignalen, funktionen AUTO släcks och displayen visar aktuellt klockslag, exempelvis 12.35.



## RADERA INSTÄLLNINGAR

Du kan när som helst radera inställningar för timer eller automatisk funktion.

Radera inställningar för automatisk funktion:

- tryck samtidigt in knapparna 2 och 3.

Radera timerinställningar:

- välj timerfunktionen med hjälp av knapp 1,
- tryck återigen in knapparna 2 och 3.

## ÄNDRING AV LJUDSIGNALEN

Ljudsignalen kan ändras enligt följande:

- tryck samtidigt in knapparna 2 och 3,
- välj funktion "ton" med knapp 1, displayen kommer att börja blinka:



- välj lämplig ljudsignal med knapp 2 (från 1 till 3).

# ANVÄNDNING

## Stektermometer

Justerings- och visningsintervall: 30°C till 99°C, upplösning: 1 °C, förinställd standardvärde: 80°C.

Stektermometer aktiveras automatiskt när temperaturen vid termometern är över 0 °C. Om stektermometer är ansluten, visar de två siffrorna till vänster den faktiska temperaturen vid stektermometer medan de två siffrorna till höger visar det inställda värdet.



Om temperaturen är lägre än den lägsta inställningsbara temperaturen på 30°C, visas "30" i teckenfönstret. Om temperaturen är högre än den högsta inställningsbara temperaturen på 99°C, visas den högsta inställningsbara temperaturen i teckenfönstret. Efter anslutning av stektermometer startas programmet med det förinställda temperaturvärdet 80°C. Det inställda temperaturvärdet kan ändras så länge temperaturvärdena visas (men inte medan timern håller på att starta). Stektermometer larm - tryck på knapp 2 eller 3 för att stänga av ljudsignalen. Ett aktivt program för stektermometer eller ett inställt larm kan återställas genom att stektermometer dras ur kontakten.

Tabell: Kärntemperaturer vid användning av stektermometer

KÖTTYP	KÄRNTEMPERATUR °C
GRISKÖTT Fläskkarré Köttfärslimpa	85-90 80-85
OXKÖTT Oxstek Rostbiff röd rosastekt genomstekt	90-95 50-55 65-70 75-80
KALVSTEK	85-90
LAMMSTEK	85-90
VILT	80-85
FISK (HEL) t.ex. laxöring, torsk	80-85

# ANVÄNDNING

## Innan du använder hällen första gången

- Först ska hällen rengöras ordentligt. Hällen behandlas på samma sätt som glasytor.
- Vid första användningen kan det finnas en övergående luktavsöndring. Ha därför ventilationen igång eller öppna fönster.
- Utför skötseln med hänsyn till säkerhetsanvisningarna.

## Hur induktionshällens kokzoner fungerar

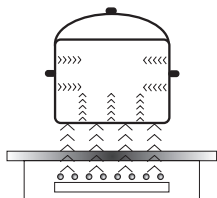

En elektrisk oscillator styr en spole som finns inuti produkten. Spolen alstrar ett magnetfält som inducerar virvelströmmar till kokkärlet. Dessa virvelströmmar som har inducerats av magnetfältet värmer upp kokkärlet.

För detta krävs att kokkärlens botten är ferromagnetisk, d.v.s. att det påverkas av magnetfält.

Generellt kan man säga att induktionstekniken har två fördelar:

- Värmen avges endast genom kokkärlet och dess effekt maximeras därmed.
- Det förekommer ingen fördröjning av uppvärmningen eftersom maten börjar tillagas så snart kärlet placeras på hällen, och avslutas så snart kärlet tas bort.

Induktionshällen avger vissa ljud under normal användning. Dessa inverkar inte på hällens korrekta funktioner.

- Lågfrekvent surrande ljud. Detta ljud hörs när kokkärlet är tomt och upphör när vatten eller livsmedel tillsätts i kärlet.
- Högfrekvent visslande ljud. Detta ljud hörs i kokkärl tillverkade av flera olika materialskikt när värmen är inställd på max. Ljudet blir starkare om två eller flera kokzoner inställda på maxvärme används. Ljudet upphör eller minskar i styrka när du sänker värmeinställningen.
- Gnisslande ljud. Detta ljud hörs i kokkärl tillverkade av flera olika materialskikt. Ljudstyrkan beror på tillagningssättet.
- Brummande ljud. Ett brummande ljud kan höras när elektronikens kylfläkt är igång.

Ljuden som hörs när produkten används normalt beror på att kylfläkten är igång, tillagningssättet, kokkärlens storlek, kokkärlens material och på värmeinställningen. Dessa ljud är helt normala och utgör inget fel på produkten.

# ANVÄNDNING

**Fläkt:** Används för att skydda och kyla styr- och matningsenheter. Fläkten kan arbeta med 2 olika hastigheter och fungerar automatiskt. Fläkten fortsätter att vara igång tills det elektroniska systemet är tillräckligt avkyllt oavsett om spisen och kokzonerna har stängts av eller inte.

**Transistor:** Temperaturen på de elektroniska delarna mäts ständigt med hjälp av en sond. Om värme ökar mot en riskgräns sänker systemet automatiskt värmeeffekten på en värmezoon eller stänger av värmezoner som finns närmast de uppvärmda elektroniska delarna.

**Detektorer kokkärl:** Detektor för kokkärl möjliggör att plattan arbetar och värmer. Små föremål placerade på värmeområde ( t ex. sked, kniv eller ring) kommer inte att betraktas som kokkärl och plattan kommer inte att sättas på.

## Kokkärlsavkännare

Kokkärlsavkännaren är installerad i induktionshällen. Den gör att uppvärmningen startar automatiskt när en gryta eller stekpanna känns av på kokzonen, och avslutas när den tas bort. Detta spar på energin.

- När ett lämpligt kokkärl ställs på kokzonen visas värmeinställningen på displayen.
- För induktion krävs lämpliga kokkärl med ferromagnetisk botten (se tabellen)

Om det inte finns något kokkärl på kokzonen, eller om kokkärlet är olämpligt, visas symbolen . Kokzonen kommer inte att fungera. Om inget kokkärl känns av inom 1 minuter stängs kokzonen av.

Använd touchsensorn för att stänga av en kokzon i stället för att bara ta bort kokkärlet.



**Kokkärlsavkännaren är inte avsedd att användas i stället för en till/från sensor.**

Induktionshällen har elektroniska touch-sensorfält som styrs genom att du trycker på det markerade området med fingret.

Det hörs en ljudsignal varje gång du trycker på sensorfältet.

Var noga med att bara trycka på ett sensorfält i taget när du sätter på eller stänger av hällen, eller när du ändrar värmeinställningen. Om du trycker på två eller flera sensorfält samtidigt (med undantag för timer och barnlås) kommer hällen att ignorera styrsignalerna, den kan utlösa en felindikering om du trycker på sensorfälten för länge. Stäng av kokzonen med sensorfälten när du är klar och lita inte bara på kokkärlsavkännaren.



# ANVÄNDNING

## Att välja kokkärl för induktionshällen



### Kokkärlens egenskaper.

- Använd bara kokkärl av hög kvalitet med en helt plan botten. Det förhindrar att heta områden uppstår i kokkärl där mat kan bränna vid. Grytor och stekpannor med tjocka stålväggar ger den bästa värmefördelningen.
- Försäkra dig om att kärlets botten är torr. Försäkra dig om att kokkärls botten är helt torr innan du ställer det på kokzonen efter du har fyllt det, eller har tagit fram det ur kylan. I annat fall kan hällens yta bli smutsig.
- Ett lock förhindrar att hettan försvinner ur kärlet, vilket gör att både tillagningstiden och energiförbrukningen minskar.
- Du ser om ett kokkärl är lämpligt genom att försäkra dig om att dess botten fungerar som en magnet.
- **Kärlets botten måste vara plan för bästa temperaturstyrning i induktionsmodulen.**
- **Om botten buktar inåt, eller om det finns en stor logotyp från tillverkaren i kärlets botten, kommer det att påverka induktionsmodulens temperaturstyrning. Det kan orsaka att kärlet överhettas.**
- **Använd inte defekta kokkärl, exempelvis kokkärl vars botten har skadats p.g.a. överhettning.**
- Om du använder ett stort kokkärl med en ferromagnetisk botten vars diameter är mindre än det totala kokkärls diameter, kommer endast den ferromagnetiska botten att värmas upp. Det resulterar i att värmen inte kan fördelas jämnt i hela kokkärl. Om det ferromagnetiska området minskas genom att kokkärl har aluminiumdelar kan kärlets effektivt uppvärmda område bli mindre. Hällen kan få problem med att känna av kokkärl eller inte känna av det alls. För bästa tillagningsresultat ska kokkärls ferromagnetiska botten ha samma diameter som kokzonen. Om kokkärl inte känns av på en använd kokzon rekommenderar vi att du försöker med en mindre kokzon.

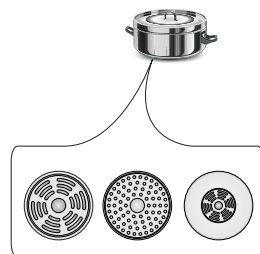

# ANVÄNDNING

När du använder en induktionshäll ska du endast använda ferromagnetiska bottenmaterial som:

- Emaljerat stål
- Gjutjärn
- Korkärl i rostfritt stål specialtillverkade för induktionshällar.

<b>Beteckning på kokkärl</b>		<b>Kolla om det finns en symbol på etiketten som säger att kokkäret kan användas för induktionsplattor.</b>
	Man ska använda magnetiska kokkärl (gjorda av emaljbleck, magnetiskt rostfritt stål, gjutjärn). Du kan kontrollera kokkärlens användbarhet genom att lägga en magnet på dess undersida.	
<b>Rostfritt stål</b>	Får inte användas Med undantag av magnetiskt rostfritt stål	
<b>Aluminium</b>	Får inte användas	
<b>Gjutjärn</b>	Hög effektivitet	
	Obs! Kokkärlen kan göra sprickor i plattan	
<b>Emaljstål</b>	Hög effektivitet	
	Vi rekommenderar kokkärl med plan och tjock botten	
<b>Glas</b>	Får inte användas	
<b>Porslin</b>	Får inte användas	
<b>Kokkärl med kopparbotten</b>	Får inte användas	

## Kokkärlets storlek.

- För bästa tillagningsresultat ska storleken på kokkärlets botten (ferromagnetisk del) passa till kokzonens storlek.
- Om kokkärlets bottendiameter är mindre än kokzonens storlek sänks kokzonens effektivitet och tillagningstiden blir längre.
- Kokzoner har en lägsta gräns för att kunna känna av tillagningskärl som aktiveras av tillagningskärlets ferromagnetsiska botten och materialet som kärlet är gjort av. Om olämpliga kärl används kan det medföra att kokzonen inte känner att det finns ett kokkärl på den.

Induktionskokzonen	Diameter på botten av kastrullen	
	Minimum (mm)	Maximum (mm)
Diameter (mm)		
210	120	210
160	110	160

# ANVÄNDNING

## Kontrollpanelen

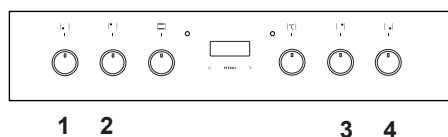
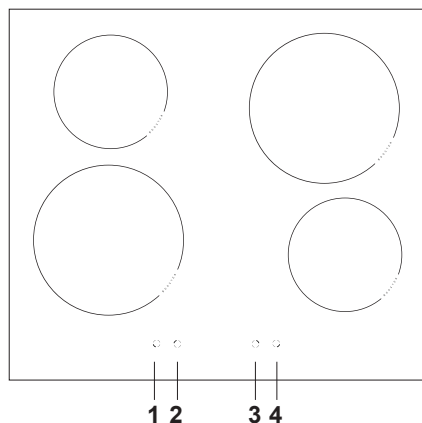

- [1] Vänster fram Ø 210 mm  
2000 W / 3000 W
- [2] Vänster bak Ø 160 mm  
1200 W / 1400 W
- [3] Höger bak Ø 210 mm  
2000 W / 3000 W
- [4] Höger fram Ø 160 mm  
1200 W / 1400 W



Alla enskilda värmezoner har olika värmeeffekt. Värmeeffekten kan regleras stegvis genom att knappen vrids åt vänster eller åt höger.

Värmeeffekt	Användningsområde
0	Avstängd. Restvärme utnyttjas.
1-2	Uppvärmning av varma rätter. Långsam kokning av mindre portioner.
3	Långsam kokning på låg effekt.
4-5	Långvarig tillagning av större portioner och stekning av större portioner.
6	Stekning, lätt stekning.
7-8	Stekning.
9	Början av tillagning, stekning.
A	Automatisk uppkokning.
P	Booster-funktion

## Sätta på induktionshällen

- Sätt på en kokplatta med hjälp av knappen på kontrollpanelen.
- Symboler vid knapparna visar vilken kokplatta som regleras av respektive knapp.
- Önskad värmeeffekt kan ställas in direkt (1-9).
- Vald värmeeffekt visas även på kokplattans indikator.

Om induktionshällen är avstängda.

# ANVÄNDNING

## Barnlås

Det går att helt stänga av användning av kokplattorna med hjälp av barnlåset. Barnlåset skyddar dina barn.

Aktivera barnlåset

- Barnlåsetfunktionen kan aktiveras när alla vred står i läge "0".
- Vrid samtidigt båda vreden [1] och [4] åt vänster och håll dem i det läget i 3 sekunder. Alla indikatorer visar bokstaven "L". Barnlåsetfunktionen är aktiverad.

Om någon av knapparna vrids, visas "L" på alla indikatorer.



Stänga av barnlåset

- Vrid samtidigt båda vreden [1] och [4] åt höger till läge "P", håll vreden i detta läge i 1 sekund och vrid sedan tillbaka båda vreden till läge "0". Bokstaven "L" som symboliserar barnlåset försvinner och barnlåset inaktiveras.



### OBS!

Efter ett strömavbrott är barnlåset alltid aktiverat.

## Restvärmeindikator **H**

Induktionsplattan har även en funktion för visning av restvärmen, "H". Även om en kokplatta inte värms upp direkt, erhåller den värme från kokkärlens botten. Så länge symbolen "H" visas, kan restvärmen användas för uppvärmning av kokkärl eller för att smälta fett. Efter att symbolen "H" slocknat, kan kokplattan vidröras. Observera att kokplattans temperatur fortfarande är högre än den omgivande temperaturen.

### OBS!

Vid strömavbrott visas inte symbolen "H".

## Automatisk uppkokning

Samtliga fyra kokplattor har en speciell funktion som ger maximal värmeeffekt direkt vid starten. Den maximala värmeeffekten är oberoende av den valda värmeeffekten. Efter viss tid återgår kokplattan till den valda värmeeffekten (1-8). För att använda denna funktion räcker det att välja den värmeeffekt som ska användas vid tillagningen eller till vilken kokplattan ska återgå.

Automatisk uppkokning är användbar för:

- rätter som är kalla i början av tillagningen och som snabbt måste värmas upp för att därefter tillagas på låg effekt. På så sätt behöver inte rätterna övervakas hela tiden (t.ex. bifragu).

Automatisk uppkokning är inte användbar för:

- bakning eller kokning av rätter som måste röras om, ångkokas eller rätter i vilka vatten måste hällas i.
- kokning av pasta eller t.ex. kroppkakor i mycket vatten.
- rätter som måste tillagas under lång tid i en tryckkokare.

# ANVÄNDNING

Aktivera automatisk uppkokning:

- Vrid knappen till läget "A" och vrid den därefter till önskad värmeeffekt. Indikatorn visar växelvis symbolen "A" och den valda värmeeffekten. Efter uppkokningen, då rätten värms med högre effekt (t.ex. 5), återgår kokplattan till vald värmeeffekt som visas på indikatorn.

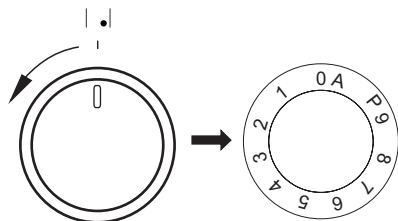

Indikator visar **A**.

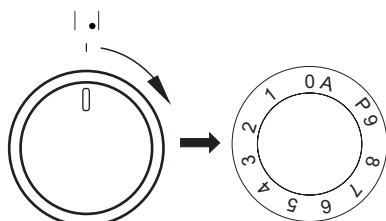

Indikator visar **S**.

- Anvisningar: Om knappen ställs i läget "0" direkt efter att den automatiska uppkokningen har valts (dvs. ingen värmeeffekt väljs), kommer den automatiska uppkokning att stängas av efter 3 sekunder.
- om kokkärlet tas bort och ställs tillbaka på kokplattan inom 10 minuter, stängs den automatiska uppkokningen inte av.

Kokplattan är inställd på maximal uppvärmning under en tid som beror på den valda uppvärmningseffekten. Därefter kopplas uppvärmningseffekten om till den aktuella inställningen.

Uppvärmnings-effekt	Tid för automatisk förhöjd värmeeffekt (sekunder)
1	48
2	72
3	136
4	208
5	264
6	432
7	120
8	192
9	-

## Säkerhetsstop

För säkerhetens skull är den induktiva kokplattan utrustad med en arbetstidsbegränsare för varje värmezon. Maximal arbetstid beror på vald värmeeffekt.

Om man inte ändrar värmeeffekt under en längre tid (se tabellen), stängs värmezonerna av automatiskt och indikatorn för eftervärme aktiveras. Man kan dock när som helst sätta på och använda enstaka värmezoner enligt bruksanvisningen.

Uppvärmnings-effekt	Maksimal arbetstid (min)
1	480
2	480
3	300
4	300
5	300
6	90
7	90
8	90
9	90
P	10

# ANVÄNDNING

## Användning av ugnen

Ugnen är utrustad med infällbara vred. För att välja en funktion, gör följande:

- tryck försiktigt in vredet och släpp,
- välj den önskade funktionen. Symbolerna markerade runt om vredet visar ugnens tillgängliga funktioner.

Ugnen värms upp med hjälp av den övre och nedre värmeanordningen en grillanordning.

Ställ in önskad ugnsfunktion, med funktionsvredet

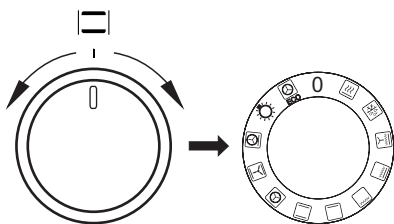

Ställ in temperaturvredet på önskad temperatur.

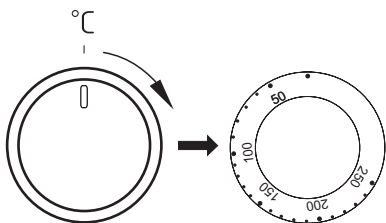

Du stänger av ugnen genom att vrida båda vreden till läge „●” / „0”.

## Tillagning med varmluft

En varmluftsfläkt som sitter på ugnens bakre vägg sørjer för konstant luftcirkulation. Därmed uppnås en bättre värmeöverföring till matvaran och en mer enhetlig temperaturfördelning i hela ugnen.

- Du sparar energi tack vare att du kan välja väsentligt lägre temperatur än i traditionella ugnar.
- Tack vare de lägre temperaturerna kommer ugnen dessutom inte att smutas ned särskilt mycket. Fett och liknande bränner inte fast lika lätt och kan därför avlägsnas utan svårighet.
- Om du ska grädda flera platta kakor eller bakplåtar med småkakor samtidigt rekommenderar vi att du använder den första och tredje hyllskenan nedifrån.
- Upptining går väsentligt mycket snabbare och kan eventuellt ske samtidigt på alla hyllskenor.
- Det är möjligt att öppna luckan även under gräddning av känsliga kakor utan att de rasar ihop.
- Den långa uppvärmningstid som krävs i traditionella ugnar är inte nödvändig; den inställda temperaturen uppnås snabbt.

**OBS!** Stäng av ugnen omedelbart om varmluftsfläktens motor går sönder. Uppvärmning utan fläkt kan medföra skador på ugnen.

# ANVÄNDNING

## Ugnens funktionsknapp - Inställning:



### Snabbuppvärmning

Varmluft och grill.



### Uptining

Använd denna funktion vid upptining av frusna kakor och bröd.



### Fläkt och supergrill

Vid denna inställning arbetar ugnen med en aktiverad fläkt. Användning av den här funktionen påskyndar stekningsprocessen och gör att maträtter får bättre smak. Stekningen ska utföras med stängd ugnsdörr.



### Supergrill (grill och över-värme)

Maten grillas och värmes uppifrån samtidigt.

På detta sätt blir temperaturen högre i ugnens övre del, så att den rostade maten blir mörkare till färgen. En praktiskt inställning när tjocka bitar ska grillas.



### Grill

Med denna inställning aktiveras grillen.



### Undervärme

Med denna funktion värms ugnen upp endast med hjälp av den nedre värmeanordningen. Denna funktion ska användas t.ex. vid gräddning underifrån.



### Över- och undervärme

Inställning av denna funktion gör att ugnen värms upp med en konventionell metod.



### Varmluft

När denna funktion aktiveras startas en fläkt på bakre ugnsväggen.

Den ger konstant och jämn luftcirkulation inne i ugnen. Denna uppvärmningmetod har följande fördelar:

- ugnen hettas upp snabbare och man behöver inte förvärma den
  - två falspar kan användas samtidigt
  - köträtter förlorar mindre fett och vätska under uppvärmning, vilket förbättrar smaken
  - ugnen smutsas inte ner lika mycket
- Du måste använda temperaturinställningen tillsammans med varmlufts-funktionen.



### Fläkt samt övre- och nedre värmeelement

Denna funktion är lämplig vid bakning. Den fungerar som en traditionell ugn med fläkt (funktionen rekommenderas vid bakning).



### Varmluft med ringvärmeelement och undervärme påslagna

Med denna funktion aktiveras både varmluftsfläkten och undervärme. Ugnen värms då upp underifrån. Lämpligt för tex pizza och pajer.



### Inre belysning

När vredet vrids till detta läge tänds belysningen inuti ugnen.



### ECO uppvärmning

ECO varmluft är en optimerad funktion för att spara energi under tillagningen. Ugnsbelysningen är släckt när vredet står i detta läge.

# ANVÄNDNING

---

## Kontrollampor

Aktivering av ugnen signaleras genom att två kontrollampor börjar lysa – en **7** och en **8**. När den **8** kontrollampan lyser betyder det att ugnen arbetar. När kontrollampen **7** släcks betyder det att ugnen nått inställd temperatur. Om det i receptet för en maträtt rekommenderas att maträtten ska placeras i en uppvärmd ugn ska man göra det först efter att kontrollampan **7** slocknat. Under bakning ska lampan **7** lysa och slockna en stund (bevarande av temperatur i ugnskammaren). Kontrollampan **8** kan även lysa när vredet står i position "Belysning av ugnkammare".

## GRILLSTEKNING

---

Grillprocessen görs genom användande av infraröda strålar på en maträtt. Infraröda strålar emitteras av ugnens glödande värmeanordning.

För att aktivera grillfunktionen ska man:

- välj funktionen grill  med funktionsvredet,
- värma upp ugnen i ca. 5 minuter (med stängd ugnslucka),
- placera en bakplåt med maträtt i ugnen på en lämplig arbetsnivå. Om man grillar på grillgaller ska man placera en plåt under grillgallret - för fett som ska droppa ner,
- stänga ugnsluckan.

**För grill och ökad intensiv grill ska temperaturen ställas in på 220°C, och för funktion grill med fläkt ska temperaturen ställas in på högst 190°C.**

### Observera!

När grillfunktionen används ska ugnsluckan vara stängd.

När man använder grillfunktionen kan några delar av ugnen bli heta. Därför rekommenderas det att inte låta barnen komma nära ugnen.



# AVÄNDNING AV UGNEN - PRAKTISKA RÅD

---

## Bakning

- Vi rekommenderar att du gräddar kakor på de bakplåtar som medföljer spisen från fabriken.
- När du använder varmluftfunktionen behöver du inte förvärma ugnen.
- Kontrollera kakan med en provsticka innan du tar ut den ur ugnen.
- (Om kakan är färdig ska provstickan vara torr och ren när du tar upp den ur kakan.)
- Vi rekommenderar att du låter kakan stå kvar i ugnen i ca 5 minuter efter det att du stängt av ugnen.
- När du använder varmluftfunktionen är baktemperaturen i regel ca. 20-30 grader lägre än vid traditionell bakning (med över- och undervärme).
- Temperaturangivelserna för bakning är endast vägledande värden, de kan regleras allt efter egna erfarenheter.

## Stekning av kött







- Stekning i ugn rekommenderas vid större köttmängder (över 1 kg). Mindre köttbitar tillagas på spisen.
- Det rekommenderas att du använder eldfasta fat till stekning. Även fatens handtag bör vara eldfasta.
- När du använder grillen rekommenderar vi att du ställer en bakplåt med lite vatten i på den nedersta falsen.
- Vänd köttet minst en gång när halva stektiden har gått. Några gånger under stekningen kan du även ösa köttet med stekskyn som bildas under stekningen.

# AVÄNDNING AV UGNEN - PRAKTISKA RÅD

## ECO uppvärmning

















- ECO uppvärmning är en optimerad funktion för att spara energi under tillagningen.
- Du kan inte förkorta tillagningstiden genom att ställa in en högre temperatur, vi rekommenderar inte att du förvärmer ugnen.
- Ändra inte temperaturinställningen under tillagning och öppna inte ugnsluckan.

## Rekommenderad inställning för ECO uppvärmning

Maträtt	Ugnsfunktioner	Temperatur (°C)	Nivå	Tid i minuter
Sockerkaka	 ECO	180 - 200	2 - 3	50 - 70
Jästkaka / pundskaka	 ECO	180 - 200	2	50 - 70
Fisk	 ECO	190 - 210	2 - 3	45 - 60
Nötkött	 ECO	200 - 220	2	90 - 120
Fläskkött	 ECO	200 - 220	2	90 - 160
Kyckling	 ECO	180 - 200	2	80 - 100

# AVÄNDNING AV UGNEN - PRAKTISKA RÅD

Ugn med automatisk luftcirkulation (inklusive fläkt och ring-värmeelement)

Maträtt	Ugnens funktion	Temperatur (°C)	Nivå	Tid (min.)
Sockerkaka		160–200	2–3	30–50
Jästkaka / pundskaka		160–170 <sup>1)</sup>	3	25–40 <sup>2)</sup>
Jästkaka / pundskaka		155–170 <sup>1)</sup>	3	25–40 <sup>2)</sup>
Pizza		200–230 <sup>1)</sup>	2–3	15–25
Fisk		210–220	2	45–60
Fisk		160–180	2–3	45–60
Fisk		190	2–3	60–70
Korv		200 - 220	4	14–18
Nötkött		225–250	2	120–150
Nötkött		160–180	2	120–160
Fläskkött		160–230	2	90–20
Fläskkött		160–190	2	90–20
Kyckling		180–190	2	70–90
Kyckling		160–180	2	45–60
Kyckling		175–190	2	60–70
Grönsaker		190–210	2	40–50
Grönsaker		170–190	3	40–50

Tiderna gäller för maträtter som sätts in i en kall ugn. Minska tiden med cirka 5–10 minuter om ugnen är förvärmad.











<sup>1)</sup>Förvärm

<sup>2)</sup>Tillagning av mindre mängder

Obs: Tiderna i listan är ungefärliga och får ev. justeras utifrån dina erfarenheter och preferenser.

# TESTRÄTTER. I enlighet med standard EN 60350-1.

## Bakning



Maträtt	Tillbehör	Nivå	Uppvärmning	Temperatur (°C)	Bak-/stek-tid <sup>2)</sup> (min.)
Småkakor	Bakplåt	4		160 <sup>1)</sup>	28 - 32 <sup>2)</sup>
	Bakplåt	3		155 <sup>1)</sup>	23 - 26 <sup>2)</sup>
	Bakplåt	3		150 <sup>1)</sup>	26 - 30 <sup>2)</sup>
	Bakplåt Grillplåt	2 + 4 2 – bakplåt eller grillplåt 4 – bakplåt		150 <sup>1)</sup>	27 - 30 <sup>2)</sup>
Mördeg	Bakplåt	3		150 - 160 <sup>1)</sup>	30 - 40 <sup>2)</sup>
	Bakplåt	3		150 - 170 <sup>1)</sup>	25 - 35 <sup>2)</sup>
	Bakplåt	3		150 - 170 <sup>1)</sup>	25 - 35 <sup>2)</sup>
	Bakplåt Grillplåt	2 + 4 2 – bakplåt eller grillplåt 4 – bakplåt		160 - 175 <sup>1)</sup>	25 - 35 <sup>2)</sup>
Mjuk kaka utan fett	Galler + svart kakform diameter 26 cm	2		170 - 180 <sup>1)</sup>	38 - 46 <sup>2)</sup>
Äppelpaj	Galler + 2 svarta kakformar diameter 20 cm	2 svarta kakformar placerade diagonalt, bak till höger och fram till vänster		180 - 200 <sup>1)</sup>	50 - 65 <sup>2)</sup>

<sup>1)</sup>Förvärmning 5 minuter, använd inte snabbvärmningsfunktionen.

<sup>2)</sup>Tiderna gäller för maträtter som sätts in i en kall ugn.



# TESTRÄTTER. I enlighet med standard EN 60350-1.

## Grilla

Maträtt	Tillbehör	Nivå	Uppvärmning	Temperatur (°C)	Tid (min.)
Varm macka av ljust bröd	Galler	4		220 <sup>1)</sup>	3 - 7
Hamburgare	Galler + stekplåt (för att samla upp droppande fett)	4 – galler 3 – stekplåt		220 <sup>1)</sup>	1:a sidan 13- 18 2:a sidan 10 - 15

<sup>1)</sup>Förvärm i 8 minuter, använd inte snabbvärmningsfunktionen.

## Undervärme

Maträtt	Tillbehör	Nivå	Uppvärmning	Temperatur (°C)	Tid (min.)
Hel kyckling	Galler + stekplåt (för att samla upp droppande fett)	2 – galler 1 – stekplåt		180–190	70–90
	Galler + stekplåt (för att samla upp droppande fett)	2 – galler 1 – stekplåt		180–190	80–100

Tiderna gäller för maträtter som sätts in i en kall ugn. Minska tiden med cirka 5–10 minuter om ugnen är förvärmad.

# RENGÖRING OCH UNDERHÅLL

Se till att spisen är avslagen och att samtliga vreden är ställda i läge "●" / "0". Spisen ska alltid vara kall när den rengörs.

## Glaskeramisk kokplatta

Rengör den glaskeramiska kokplattan regelbundet och så gott det går medan den är ljummen eller kall. Se till att smuts inte bränner fast flera gånger.

I samband med detta rekommenderar vi följande:

- Var försiktig så att inga socker- eller syrehaltiga matvaror bränner fast.
- Även aluminiumfolie och plastkärl kan skada kokplattan om materialet smälter på plattan och inte avlägsnas omedelbart.
- Vid lätt nedsmutsning, som inte bränner fast, kan plattorna torkas av med en fuktig trasa.
- Kraftig nedsmutsning eller fastbränd smuts avlägsnas enkelt med en rakbladsskrapa, som är särskilt avsedd för kokplattor.
- Kalk, vattenränder, fettstänk och metalliska missfärgningar avlägsnas med ett rengöringsmedel avsett för glaskeramiska kokplattor.

## Ugnen

Låga tillagningstemperaturer ger mindre nedsmutsning av ugnen.

- Du får dock aldrig försöka hålla ugnen ren genom att lägga aluminiumfolie på botten.
- Rengör ugnen, vid behov, så snabbt som möjligt efter användning (varje gång).  
**Använd aldrig starka, repande rengörings och putsmedel. Använd alltid rekommenderade ugn rengöringsmedel**
- Låt ugnen stå öppen en stund efter våt-

rengöring så att den torkar ordentligt.

- **Ångkokning och konservering förorsakar kraftig fuktbildning i ugnen. Se till att du låter ugnen torka ordentligt – annars kan rostskador uppstå.**

## Ångrengöring – Steam Clean

Placera en skål med 0,25 liter vatten längst ned i ugnen och stäng ugnsluckan. Sätt ugnen på 50°C och funktionsvredet på läge "undervärme". Värm ugnen i ca. 30 min. Öppna sedan ugnsluckan, torka ugnen med trasa eller tvättsvamp och rengör sedan ugnen med varmt vatten med diskmedel i.

# RENGÖRING OCH UNDERHÅLL

(De utdragbara skenorna finns inte i alla ugnsmodeller.)

Ugn är utrustad med lätt uttagbara ugnsfalsar (stege). För att ta ut dem för rengöring ska man dra ett fäste som finns i fronten och därefter dra ut ugnsfalsar och avlägsna det från bakfäste.

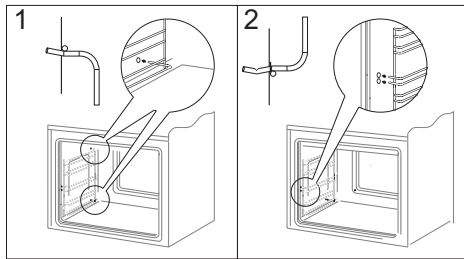
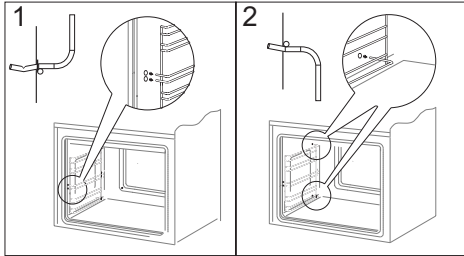

## Byte av ugnslampa

Vid byte av lampan i ugnen skall spisen göras strömlös.

Detta görs för att undgå skador så som elektrisk stöt.

- Vrid alla vred till position “●”/“0” och stäng av strömmen till spisen
- Ta bort skyddsglasat vid lampan, genom att vrida glaset till vänster.
- Ta bort glödlampan och byt ut den mot en ny 230v lampa (typ 25W/E 14, T 300 °C)
- Se till att glödlampan är ordentligt fastskruvad.
- Sätt tillbaka skyddsglasat, genom att vrida det till höger.
- Slå på stömmen igen.

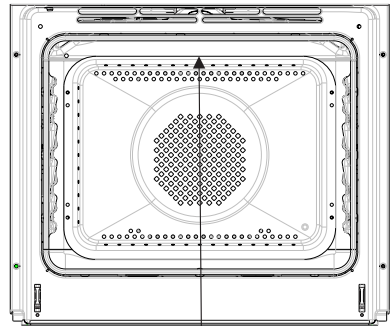

Glödlampa för ugn

# RENGÖRING OCH UNDERHÅLL

## Demontering av ugnslucka

För att bättre komma åt ugnskammaren i samband med rengöring kan man ta bort ugnsluckan. För att göra detta ska man öppna luckan och dra upp en säkerhetsdel som finns i gångjärnen (fig. A). Därefter ska man trycka till luckan lite, lyfta och ta ut den framåt. För att montera luckan i ugnen ska man göra i omvänd ordning. Vid återplacering av luckan ska man se till att en utskärning som finns på gångjärnen placeras på gångjärnets greppavsats på rätt sätt. Efter att luckan återplacerats ska man ovillkorligen dra ner säkerhetsdelen. Om man inte drar den ner, kan det orsaka skada på gångjärnen vid försök att stänga luckan.

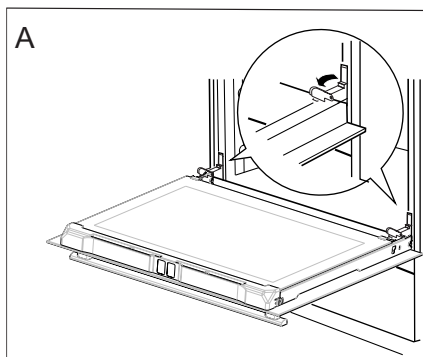

*Uppdragning av säkerhetsdelar till gångjärn*

## Avmontering av det innersta glaset

1. Dra försiktigt av kantlisten. (fig. B, C)

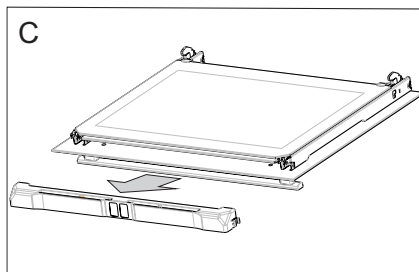
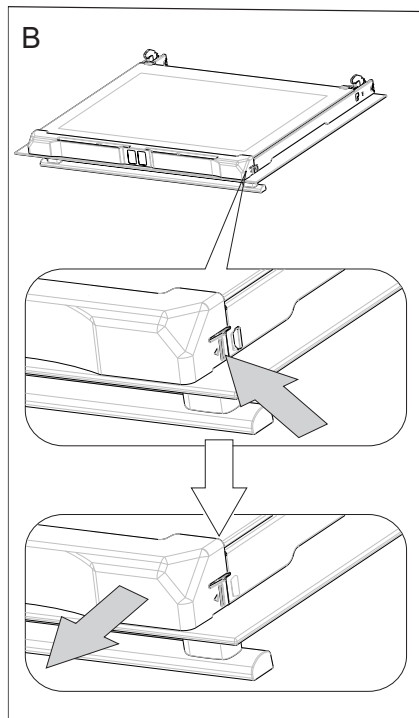



## RENGÖRING OCH UNDERHÅLL

2. Därefter kan glasskivan tas bort (fig. D). Efter rengöring upprepas beskrivningen i omvänd turordning.

**Viktigt! Tryck inte in den övre profilen på luckans bägge sidor samtidigt.** För att passa in luckans övre profil på rätt sätt placerar du profilens vänstra ände mot luckan och trycker sedan in den högra änden tills du hör ett „klick”. Därefter trycker du in den vänstra änden tills du hör ett „klick”.

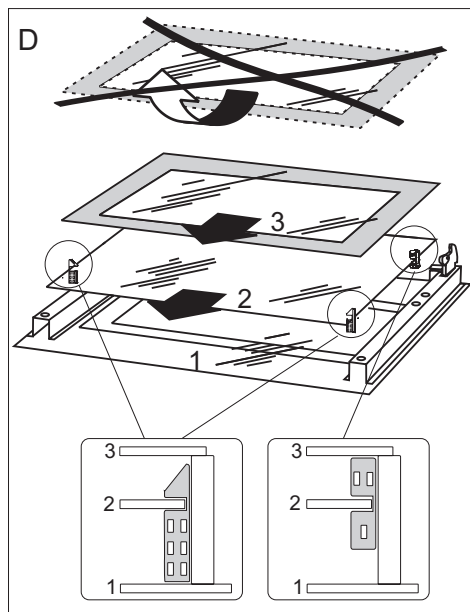

## ÅTGÄRDER VID FEL

---

Vid ev. problem ska du alltid:

- Stänga av spisen
- Slå av strömmen till spisen
- Vissa småfel kan du själv åtgärda genom att följa anvisningarna i tabellen.

Kontrollera de enskilda felen i tabellen innan du kontaktar GRAM service.

PROBLEM	ORSAK	ÅTGÄRD
1. Den elektriska utrustningen fungerar inte.	Avbrott i strömtillförseln.	Kontrollera säkringen i proppskåpet, byt säkring om den har smält.
2. Ugnsbelysningen fungerar inte.	Lampan är lös eller skadad.	Skruva fast lampan eller byt ut den (se kapitel "Rengöring och underhåll").

## TEKNISKA DATA

---



Märkspänning	230V~ 50 Hz
Märkeffekt	max.11,0 kW
Mått	90 / 60 / 60,5 cm

### Allmän information

Produkten uppfyller kraven i EU-standarderna EN 60335- 1; EN60335-2-6.

Informationen på elugnarnas elskyltar har angivits i enlighet med standarden EN 60350-1 / IEC 60350-1. Dessa värden har definierats under standardbelastning med aktiva funktioner: under- och övervärme (konventionell ugn) och varmluftsvarme (varmluftsugn), om dessa funktioner finns tillgängliga.

Energieffektivitetsklassen har tilldelats utifrån produktens tillgängliga funktioner enligt prioriteringen nedan:

Automatisk luftcirkulation ECO (ring-värmeelement + fläkt)	
Automatisk luftcirkulation ECO (under + övervärme + grill + fläkt)	
Automatisk luftcirkulation ECO (under + övervärme)	

Avlägsna teleskopskenorna (om produkten har sådana) när du testar elförbrukningen.

**NO:**

**Gram A/S**

Tel.: 22 07 26 30

[www.gram.no](http://www.gram.no)

**SE:**

**Gram A/S**

Tel.: 040 38 08 40

[www.gram.se](http://www.gram.se)

**FI:**

**Gram A/S**

Tel.: 020 7756 350

[www.gram.fi](http://www.gram.fi)



Gram A/S

Gejlhavegård 2B

DK-6000 Kolding

+45 73 20 10 00

[www.gram.dk](http://www.gram.dk)

IO-CFS-1477 / 8507717

(02.2020 V2)