

► QW7080

DA	Brugsanvisning Tørretumbler	2
NO	Bruksanvisning Tørketrommel	25

USER MANUAL

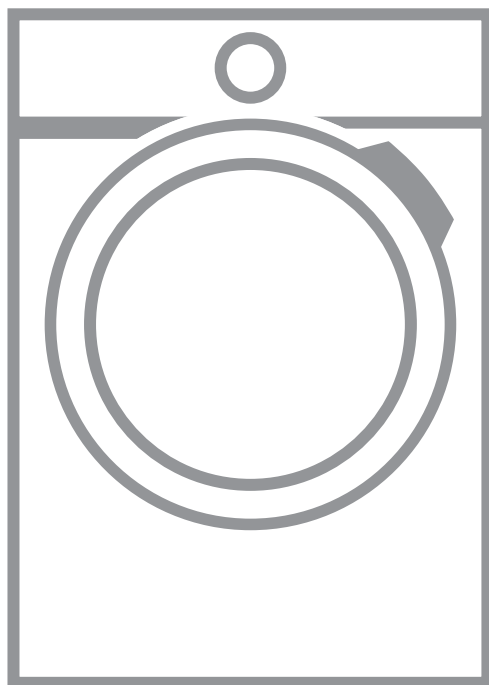

INDHOLDSFORTEGNELSE

1. OM SIKKERHED.....	3
2. SIKKERHEDSANVISNINGER.....	5
3. PRODUKTBESKRIVELSE AF APPARATET.....	7
4. KONTROLPANEL.....	8
5. PROGRAM (PROGRAM).....	9
6. TILVALG.....	11
7. FØR IBRUGTAGNING.....	12
8. DAGLIG BRUG.....	13
9. RÅD OG TIPS.....	15
10. VEDLIGEHOLDELSE OG RENGØRING.....	16
11. FEJLFINDING.....	19
12. TEKNISKE DATA.....	20
13. TILBEHØR.....	22
14. PRODUKTINFORMATION MED HENVISNING TIL E.U.-LOVGIVNING 1369/2017.....	22

KÆRE KUNDE

Tak for at have valgt dette produkt fra Husqvarna-Electrolux. Vi har skabt det, så du kan nyde en uovertruffen funktionsevne i mange år med nyskabende teknologi, der gør livet lettere – funktioner, som du ikke finder i almindelige apparater. Brug et par minutter på at læse mere – så du kan få det bedste ud af det.

Besøg vores websted for at:



Få rådgivning, brochurer, fejlfinding, serviceinformation:
www.husqvarna-electrolux.se



Registrere dit produkt for bedre service:
www.husqvarna-electrolux.se



Købe tilbehør, forbrugsvarer og originale reservedele til dit apparat:
www.husqvarna-electrolux.se/shop

KUNDEPLEJE OG SERVICE

Brug altid originale reservedele.

Sørg for at have følgende data tilgængelig, når du kontakter vores autoriserede servicecenter: Model, PNC, serienummer.

Du finder oplysningerne på maskinens typeskilt.

 Advarsel/Forsigtig-Sikkerhedsanvisninger

 Generelle oplysninger og gode råd

 Miljøoplysninger

Ret til ændringer uden varsel forbeholdes.

1. ⚠️ OM SIKKERHED

Læs brugsanvisningen grundigt, før du påbegynder installationen og ibrugtagningen af dette apparat. Producenten påtager sig intet ansvar for eventuelle skader, der er resultatet af forkert installation eller brug. Opbevar altid brugsanvisningen på et sikkert og tilgængeligt sted til senere opslag.



Læs de medfølgende anvisninger.

1.1 Sikkerhed for børn og andre udsatte personer



ADVARSEL!

Risiko for kvælning, personskade eller permanent invaliditet.

- Apparatet kan bruges af børn fra 8 år og opefter samt af personer med nedsat fysisk, sensorisk eller psykisk funktionsevne, eller som mangler den nødvendige erfaring eller viden, hvis de er under opsyn eller er blevet instrueret i at bruge apparatet på en sikker måde samt forstår de medfølgende farer.
- Børn mellem 3 og 8 år og personer med omfattende og komplekst handicap skal holdes på afstand af apparatet, medmindre de overvåges konstant.
- Børn på under 3 år skal holdes på afstand af apparatet, med mindre de overvåges konstant.
- Børn må ikke lege med apparatet.
- Opbevar al emballage utilgængeligt for børn, og bortskaf det korrekt.
- Opbevar vaskemidler utilgængeligt for børn.
- Lad ikke børn og husdyr komme tæt på maskinen, mens lågen er åben.
- Hvis apparatet har en børnesikring, skal den aktiveres.
- Børn må ikke udføre rengøring og vedligeholdelse på apparatet uden opsyn.

1.2 Generel sikkerhed

- Apparatets specifikationer må ikke ændres.

- Hvis tørretumbleren anbringes ovenpå en vaskemaskine, så brug stablepladen. Stablesættet, der kan fås hos din autoriserede forhandler, må kun bruges med det apparat, der er angivet i vejledningen, som fulgte med tilbehøret. Læs den omhyggeligt inden installation (se installationsbrochuren).
- Apparatet kan monteres som fritstående eller under et køkkenbord med korrekt plads (se installationsbrochuren).
- Installér ikke apparatet bag en dør, der kan låses, en skydedør eller en dør med et hængsel på den modsatte side, der ville forhindre apparatets låge i at åbne helt.
- Ventilationsåbningen i bunden må ikke tildækkes af et gulvtæppe, måtte eller anden gulvbelægning.
- **FORSIGTIG:** Apparatet må ikke forsynes gennem en ekstern kontaktnordning, som f.eks. en timer, eller være sluttet til et kredsløb, der regelmæssigt tændes og slukkes af et forsyningsværk.
- Sæt først netstikket i stikkontakten ved installationens afslutning. Sørg for, at der er adgang til elstikket efter installationen.
- Hvis strømforsyningskablet er beskadiget, skal det af sikkerhedsmæssige grunde udskiftes af producenten, et autoriseret servicecenter eller en tekniker for at undgå elektrisk stød.
- Undlad at overskride den maksimale fyldning på 8 kg (se kapitlet "Programtabel").
- Brug ikke apparatet, hvis tøj har været tilsmudset med industrikemikalier.
- Tør fnug eller rester fra emballage væk, der har ophobet sig omkring apparatet.
- Brug ikke maskinen uden et filter. Rengør fnugfilteret inden og efter hver brug.
- Tør ikke uvasket tøj i tørretumbleren.
- Hvis tøjet er tilsmudset med substanser som for eksempel madolie, acetone, alkohol, benzin,

petroleum, pletfjerner, terpentin, voks og voksfjerner, skal det vaskes i varmt vand tilsat ekstra vaskemiddel, før det tørres i tørretumbleren.

- Genstande som skumgummi (latexgummi), badehætter, vandtætte tekstiler, ting med gummibagside og tøj eller puder forsynet med skumgummiindlæg må ikke tørres i tørretumbleren.
- Skyllemidler eller lignende produkter må kun bruges som angivet i vejledningen fra produktets producent.
- Fjern alle genstande fra tøjet, som kunne være en kilde til antændelse, f.eks. lightere eller tændstikker.
- **ADVARSEL:** Stands aldrig tørretumbleren, før tørreprogrammet er helt slut, medmindre alt tøjet hurtigt tages ud og bredes ud, så varmen kan slippe væk.
- Sluk for apparatet, og tag netstikket ud af kontakten inden nogen som helst form for vedligeholdelse.

2. SIKKERHEDSANVISNINGER

2.1 Installation

- Fjern al emballagen.
- Undlad at installere eller bruge et beskadiget apparat.
- Følg installationsvejledningen, der følger med apparatet.
- Vær altid forsigtig, når du flytter apparatet, da det er tungt. Brug altid sikkerhedshandsker og lukket fodtøj.
- Stil eller brug ikke apparatet et sted, hvor temperaturen kan komme under 5 °C eller over 35 °C.
- Gulvarealet, hvorpå apparatet skal installeres, skal være fladt, stabilt, varmebestandigt og rent.
- Sørg for, at der er luftcirkulation mellem apparatet og gulvet.
- Hold altid apparatet lodret, når det flyttes.
- Apparatets bagside skal anbringes mod en væg.
- Når apparatet står i den endelige position, kontrolleres det, at det er korrekt i vater. Skru benene op og ned i overensstemmelse hermed.

2.2 Tilslutning, el



ADVARSEL!

Risiko for brand og elektrisk stød.

- Sæt først netstikket i stikkontakten ved installationens afslutning. Sørg for, at der er adgang til elstikket efter installationen.
- Apparatet skal tilsluttes strøm m/jord, jvf. Stærkstrømsreglementet.
- Sørg for, at parametrene på typeskiltet er kompatible med de elektriske data for strømforsyningen.
- Brug altid en korrekt monteret lovlig stikkontakt.
- Brug ikke adaptere til flere stik og forlængerledninger.
- Undgå at slukke for apparatet ved at trække i netledningen. Tag altid selve netstikket ud af kontakten.
- Undgå at berøre netledningen eller netstikket, hvis du har våde hænder.

2.3 Brug



ADVARSEL!

Risiko for personskade, elektrisk stød, brand, forbrændinger eller skade på apparatet.

- Dette apparat er kun til husholdningsbrug.
- Tør ikke beskadigede (ituevne, trevlede) genstande, som indeholder polstring eller fyld.
- Hvis vasketøjet er blevet vasket med pletfjerner, foretages et ekstra skylleprogram, før tørreprogrammet startes.
- Tør kun stoffer, som er egnet til tørring i apparatet. Følg vaskevejledningen på symbolerne på tøjet.
- Undgå af drikke eller tilberede madvarer med det kondenserede vand/destillerede vand. Det kan føre til sundhedsskader hos personer og husdyr.
- Undgå at sidde eller stå på apparatets åbne låge.
- Tør ikke dryppende vådt tøj i maskinen.

2.4 Vedligeholdelse og rengøring



ADVARSEL!

Risiko for skader på mennesker eller apparat.

- Undlad at bruge højtryksrenser eller damp til at rengøre apparatet.
- Rengør apparatet med en fugtig, blød klud. Brug kun neutrale rengøringsmidler. Brug ikke slibende midler, skuresvampe,

opløsningsmidler eller metalgenstande.

- Pas på, når du rengør apparatet, for at forhindre beskadigelse af afkølingssystemet.

2.5 Kompressor



ADVARSEL!

Risiko for beskadigelse af apparatet.

- Kompressoren og det lukkede rørsystem i tørretumbleren er fyldt med et specielt middel, som er fri for fluor-chlor-kulbrinter. Dette system skal forblive tæt. Beskadigelsen af systemet kan forårsage lækage.

2.6 Service

- Kontakt det autoriserede servicecenter for at få repareret apparatet.
- Brug kun originale reservedele.

2.7 Bortskaffelse



ADVARSEL!

Risiko for personskade eller kvælning.

- Tag stikket ud af kontakten og kobl det fra vandforsyningen.
- Klip netledningen af tæt ved apparatet og bortskaf den.
- Fjern lågelåsen for at forhindre, at børn og kæledyr bliver fanget i tromlen.
- Bortskaf apparatet i overensstemmelse med lokale krav til bortskaffelse af affald af elektrisk og elektronisk udstyr (WEEE).

3. PRODUKTBESKRIVELSE AF APPARATET

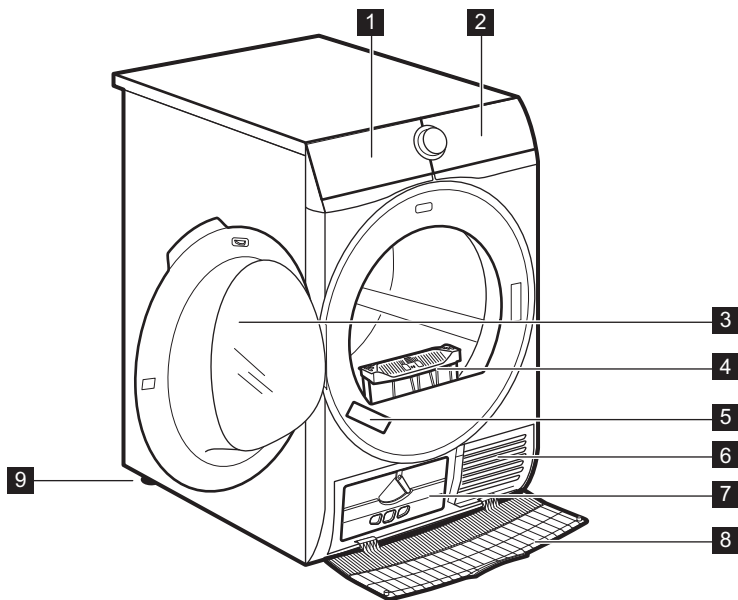

- 1** Tøm vandtank
- 2** Kontrolpanel
- 3** Apparatluger
- 4** Filter
- 5** Mærkeplade

- 6** Lufttilførselshuller
- 7** Kondensatorlåg
- 8** Kondensatordæksel
- 9** Justerbare ben



For at gøre det nemmere at ilægge vasketøj eller at installere maskinen kan lugen vendes om. (se separat folder).

4. KONTROLPANEL

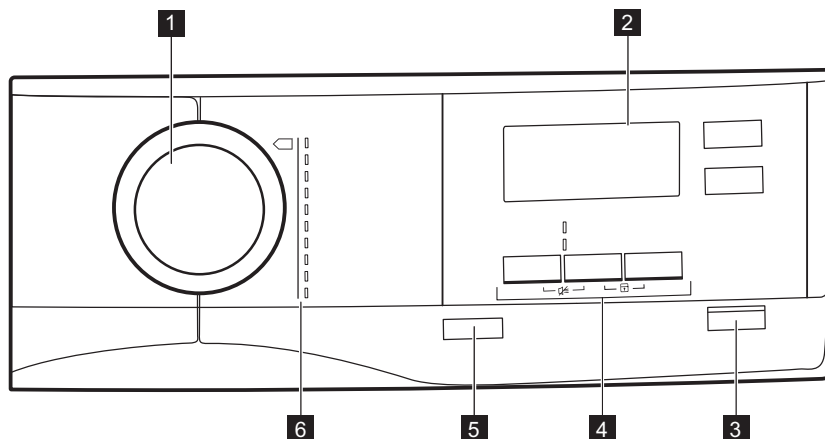

1 Programvælger

2 Display

3 ▶|| Start/Pause-knap

4 Options











5 ⏻ Tænd/sluk-knap

6 Program



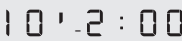

4.1 Display



Symbolet vises i displayet	Symbolbeskrivelse
8.0 kg MAX	maksimum fyldning af vasketøj
⌚	udskudt start slået til
30' 20h	valg af udskudt start (30 min. - 20 t)
1:50	angivelse af programtid
🔊	akustisk signal slukket

Symbolet vises i displayet	Symbolbeskrivelse
	børnesikring til
	vasketøjets tørhedsgrad: strygetørt, skabstørt, skabstørt +, ekstra tørt
	indikator: <i>tøm vandbeholderen</i>
	indikator: <i>rens filteret</i>
	indikator: <i>kontrollér kondensatoren</i>
	tilvalget tørretid til
	valg af tidsprogram (10 min. - 2 t)
	indikator: <i>tørrefase</i>
	indikator: <i>antirølfase</i>
	indikator: <i>afkølingsfase</i>

5. PROGRAM (PROGRAM)

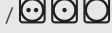















Program (Program)	Fyldning ¹⁾	Egenskaber / Fabriksmærke
 2) Bomuld (Bomull) Eco	8 kg	Program, der skal bruges til at tørre bomuld med tørhedsgraden "bomuldsskabstørt", med maksimal energibesparelse. / 
Bomuld (Bomull)	8 kg	Program defineret til tørring af bomuldsgenstande af forskellig størrelse / forskellig vævning sammen. / 
Syntetisk (Syntet)	3,5 kg	Syntetiske stoffer og blandingsfibre. / 
Blandet (Blandat)	3 kg	Bomuld og syntetiske stoffer. / 
Uld (Ylle)	1 kg	Uldstoffer. Mild tørring af vaskbart uld. Tag tøj ud af tumbleren så snart programmet er færdigt.
Silke (Siden)	1 kg	Silke, der tåler tørretumbler. / 





Program (Program)	Fyldning ¹⁾	Egenskaber / Fabriksmærke
Strygelet (Lättstruket)	1 kg (eller 5 skjorter)	Strygelette stoffer, hvor der kun er brug for minimal strygning. Strygeresultaterne kan være forskellige fra en type stof til et andet. Ryst tøjet, inden du lægger det i apparatet. Når programmet er afsluttet, skal tøjet straks fjernes og hænges på en bøjle. / ☹️☹️☹️
Sengetøj (Sängkläder)	3 kg	Sengetøj som enkelt- og dobbeltlagener, pudebetræk, dynebetræk. / ☹️☹️☹️
Tæpper (Täcken)	3 kg	Enkelt- eller dobbeltduer og puder (med fjer, dun eller syntetisk fyld). / ☹️☹️☹️
Sportstøj (Sportkläder)	2 kg	Sportstøj, tynde og lette stoffer, mikrofibre, polyester. / ☹️☹️☹️

1) Den maksimale vægt henviser til tørt tøj.

2)  Bomuld (Bomull) Eco-programmet er "standard-bomuldsprogrammet" ifølge EU-Kommissionens forordning nr. 392/2012. Det er velegnet til tørring af normalt vådt bomuldstøj, og det er det mest effektive program, hvad angår energiforbrug for tørring af vådt bomuldstøj.

5.1 Valg af programmer og tilvalg

Programmer ¹⁾	Tilvalg			
	 Tørhedsgrad	 Anti-krøl Fase	 Genopfriskning	 Tid
 Bomuld (Bomull) Eco	 2)	■		
Bomuld (Bomull)	 2+ 	■	■	■
Syntetisk (Syntet)	 2+ 	■	■	■
Blandet (Blandat)	 2)	■	■	■
Uld (Ylle)	 2)			■ 3)
Silke (Siden)	 2)	■		
Strygelet (Lättstruket)	 2)	■		
Sengetøj (Sängkläder)	 2)	■		
Tæpper (Täcken)	 2)			





Tilvalg				
Programmer 1)	 Tørhedsgrad	 Anti-krøl Fase	 Genopfriskning	 Tid
Sportstøj (Sportklæder)	 2)	■		

1) Du kan vælge 1 eller flere tilvalg sammen med programmet.

2) Standardindstilling

3) Se kapitlet TILVALG: Tid på Uld (Ylle) program

5.2 Forbrugsværdier

Program	Centrifugeret ved / resterende fugtighed	Tørretid 1)	Energiforbrug ²⁾
Bomuld (Bomull) Eco 8 kg			
 skabstørt (skåp-torrt)	1400 rpm / 50%	147 min	2,03 kWh
	1000 rpm / 60%	179 min	2,60 kWh
Bomuld (Bomull) 8 kg			
 strygetørt (stryk-torrt)	1400 rpm / 50%	113 min	1,47 kWh
	1000 rpm / 60%	135 min	1,79 kWh
Bomuld (Bomull) Eco 4 kg			
 skabstørt (skåp-torrt)	1400 rpm / 50%	86 min	1,14 kWh
	1000 rpm / 60%	102 min	1,38 kWh
Syntetisk (Syntet) 3,5 kg			
 skabstørt (skåp-torrt)	1200 rpm / 40%	58 min	0,71 kWh
	800 rpm / 50%	72 min	0,90 kWh

1) For delvise fyldninger er programtiden kortere, og apparatet bruger mindre energi.



2) Forkert omgivende temperatur og/eller dårligt centrifugeret vasketøj kan forlænge programtiden og øge energiforbruget.

6. TILVALG



6.1 Tørhedsgrad



Funktionen hjælper med at opnå den ønskede tørhedsgrad af vasketøjet.

Mulige valg:

 =  - klar til at stryge - **strygetørt** niveau.

 -  - klar til at lægge på plads - **skabstørt** niveau - standardvalg, som er relateret til programmet.

⁺ -  - klar til at lægge på plads - **skabstørt +** niveau.

 -  - klar til at lægge på plads - **ekstra tørt** niveau.

6.2 Anti-krøl Fase

Forlænger antikrølfasen (30 minutter) op til 120 minutter ved slutningen af tørringen. Efter tørrefasen roterer tromlen af og til for at forhindre, at tøjjet krøller. Tøjet kan tages ud under antikrølfasen.

6.3 Genopfriskning

Til at genopfriske tøj efter opbevaring. Maksimal fyldning må ikke overstige 1 kg.

6.4 Tid

For bomuld, syntetisk og blandet. Gør det muligt at indstille tørretiden fra mindst 10 min. til højst 2 timer (i trin à 10 minutter). Når funktionen er på maksimal fyldning, forsvinder angivelsen.

6.5 Tid på Uld (Ylle)-program



Tilvalg til Uld (Ylle)-programmet til at tilpasse den endelige tørhedsgrad til mere eller mindre tørt.

6.6 Udskudt Start

 Gør det muligt at udskyde tørreprogrammets start mindst 30 minutter og op til højst 20 timer.

1. Vælg tørreprogrammet og tilvalg.
2. Tryk en eller flere gange på  Udskudt Start-knappen.

Den udskudte tid vises på displayet (f.eks. **12h**, hvis programmet skal starte efter 12 timer.)

3. For at slå tilvalget  Udskudt Start til skal du trykke på  Start/Pause-knappen.

Displayet viser nedtællingen til den udskudte start.

6.7 Akustisk Signal

Lyden høres ved:

- programslut
 - start og slut af antikrølfasen
- Som standard er det akustiske signal altid slået til. Du kan bruge dette tilvalg til at slå lyden til eller fra.

7. FØR IBRUGTAGNING

 Bagtromlelåsene fjernes automatisk, når tørretumbleren bruges første gang. Der høres muligvis noget støj.

Sådan låses bagtromlelåsene op:

1. Tænd for apparatet.
2. Indstil et program.
3. Tryk på Start/Pause-knappen.

Tromlen begynder at rotere. Bagtromlelåsene deaktiveres.

Inden du bruger apparatet til at tørre genstande:

- Rengør tørretumblerens tromle med en fugtig klud.
- Start et 1 times program med fugtigt vasketøj.



I begyndelsen af tørreprogrammet (første 3-5 min) kan der forekomme et lidt forhøjet lydniveau. Dette sker pga. af kompressorens opstart. Dette er normalt for kompressordrevne apparater som køleskabe og fryserne.

8. DAGLIG BRUG

8.1 Forberedelse af tøjet

- Luk lynlåsene.
- Luk for dynebetrækkene.
- Lad ikke snore eller bånd være løse (f.eks. bånd på forklæder) under tørringen. Bind dem, inden du starter et program.
- Fjern alle genstande fra lommerne.
- Vend indersiden ud på genstande med et indvendigt lag lavet af bomuld. Bomuldslaget skal vende udad.
- Indstil altid det velegnede program for typen af vasketøj.
- Læg ikke lyse og mørke farver sammen.
- Brug et velegnet program til bomuld, jersey og strik for at reducere krympning.
- Overskrid ikke den maksimale mængde, der er angivet i programkapitlet, eller som vises på displayet.
- Tør kun vasketøj, der kan tåle at komme i tørretumbleren. Se vaskeanvisningen.
- Tør ikke store og små ting sammen. De små ting kan blive fanget inde i de store ting og blive ved med at være våde.

Vaskeanvisning	Beskrivelse
	Vasketøj er velegnet til tørretumbling.
	Vasketøj er velegnet til tørretumbling ved højere temperaturer.
	Vasketøj er kun velegnet til tørretumbling ved lavere temperaturer.
	Vasketøj er ikke velegnet til tørretumbling.

8.2 Ilægning af vasketøjet



FORSIGTIG!

Sørg for, at vasketøjet ikke sætter sig fast mellem apparatets luge og gummitætningen.

1. Træk i apparatets luge, så den åbnes.
2. Læg vasketøjet i én del ad gangen.
3. Luk apparatets luge.

8.3 Aktivering af apparatet.

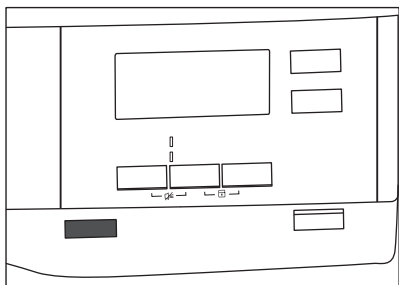

Sådan tændes for apparatet:

Tryk på **Ⓢ** Tænd/sluk-knappen. Hvis apparatet er tændt, vises nogle kontrollamper på displayet.

8.4 Indstilling af program

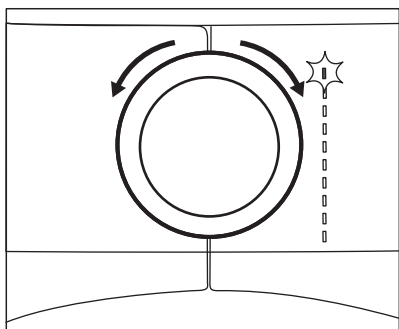

Brug programvælgeren til at vælge et program. Den omtrentlige programvarighed vises på displayet.



Den reelle tørretid afhænger af vasketøjstypen (mængde og sammensætning), rumtemperaturen og dit vasketøjs fugtighed efter centrifugeringsstørrefasen.

8.5 Tilvalg

Du kan vælge 1 eller flere specialfunktioner sammen med programmet.

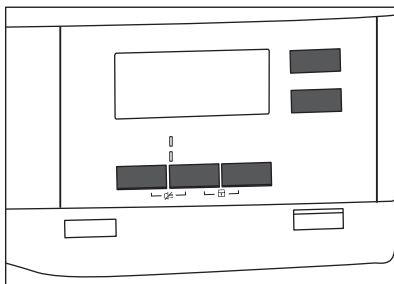

For at aktivere eller deaktivere et tilvalg skal du trykke på den relevante knap eller kombinationen af to knapper. Dets symbol vises på displayet, eller LED-lampen over den tilsvarende knap lyser.

8.6 Børnesikring

Børnesikringen kan indstilles for at forhindre børn i at lege med apparatet. Børnesikringen låser alle knapper og programvælgeren (denne funktion låser ikke **Ⓢ** Tænd/sluk-knappen).

Sådan aktiveres børnesikringen:

- Før du trykker på **▶||** Start/Pause-knappen – apparatet kan ikke starte
- Efter du trykker på **▶||** Start/Pause-knappen – valg af programmer og tilvalg er utilgængeligt.

Aktivering af børnesikring:

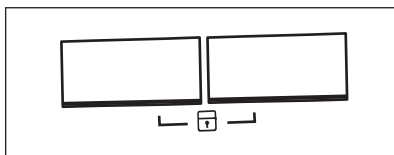

1. Tænd tørretumbleren.
2. Vælg 1 af de tilgængelige programmer.
3. Tryk på og hold 2 knapper nede samtidigt.

Displayet viser **🔒**-symbolet.

4. Tryk igen på knapperne ovenover, til symbolet forsvinder, for at deaktivere børnesikringen.

8.7 Sådan startes et program

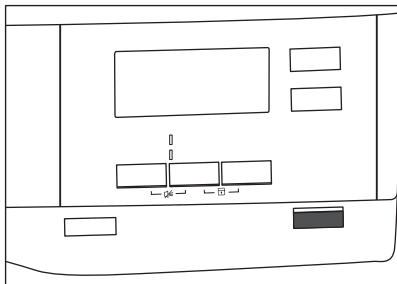

Sådan startes programmet:

Tryk på **▶|| Start/Pause**-knappen. Apparatet starter, og LED-lampen over knappen ophører med at blinke og bliver ved med at lyse.

8.8 Programskift

Sådan ændres et program:

1. Tryk på knappen **Ⓢ** Tænd/sluk for at slukke for apparatet.
2. Tryk på knappen **Ⓢ** Tænd/sluk igen for at tænde for apparatet.
3. Vælg et nyt program.

9. RÅD OG TIPS

9.1 Råd om økologi

- Centrifuger tøj godt inden tørring.
- Læg ikke mere i end de tøj mængder, der er angivet i kapitlet om programmer.
- Rens filteret efter hvert tørreprogram.
- Brug ikke skyllemiddel til at vaske og derefter tørre. Tøjet bliver automatisk blødt i tørretumbleren.
- Brug destilleret vand som det, der bruges til dampstrygning. Rens om nødvendigt det destillerede vand inden (f.eks. med et kaffefilter) for at fjerne evt. partikler.
- Sørg for, at der altid er fri lufttilførsel til ventilationsåbningerne nederst på apparatet.
- Sørg for, at der er god lufttilførsel, hvor apparatet skal installeres.

8.9 Programslut

- i** Rens filteret, og tøm vandbeholderen efter hvert tørreprogram. (Se kapitlet PLEJE OG RENGØRING.)

Når tørringen er afsluttet, vises symbolet **☐** i displayet. Hvis **☐≡** Akustisk Signaltilvalget er aktiveret, lyder der et afbrudt signal i 1 minut.

- i** Hvis du ikke slukker for apparatet, starter antikrølfasen (ikke aktiv med alle programmer). Blinkende **☐** symbol signalerer, at antikrølfasen er i gang. Tøjet kan tages ud under antikrølfasen.

Sådan fjernes tøjet:

1. Tryk på **Ⓢ** Tænd/sluk-knappen i 2 sekunder for at slukke for apparatet.
2. Åbn lugen til apparatet.
3. Tag tøjet ud.
4. Luk apparatets luge.

9.2 Justering af standardtørhedsgraden

Sådan ændrer du standardtørhedsgraden:

1. Tænd apparatet.
2. Vent i ca. 8 sekunder.
3. Vælg 1 af de tilgængelige programmer.
4. Tryk og hold knapperne **||||** **Tørhedsgrad** og **↻** **Genopfriskning** nede samtidigt.

Et af symbolerne vises på displayet:

- ☐** - Maksimal tørhed
- ☐≡** - Ekstra tørhed
- ☐≡≡** - Standardtørhed

5. Tryk gentagne gange på knappen **▶|| Start/Pause**, indtil du når den ønskede tørhedsgrad.

Tørhedsgrad	Displaysymbol	
Maksimal tørhed	± []	[0_]
Ekstra tørhed	+ []	[0=]
Standardtørhed	[]	[0E]

6. Tryk og hold på knapperne [||||] **Tørhedsgrad** og [] **Genopfriskning** samtidigt i ca. 2 sekunder for at gemme indstillingen.

9.3 Deaktivering af tank-lampen []

Kontrollampen for vandbeholderen er som standard slået til. Den lyser sidst i tørreprogrammet eller under programmet, hvis vandbeholderen er

fuld. Hvis afløbssættet er installeret, tømmes vandbeholderen automatisk, og kontrollampen kan slås fra.

Sådan deaktiveres kontrollampen:

1. Tænd fryseren.
2. Vent i ca. 8 sekunder.
3. Vælg 1 af de tilgængelige programmer.
4. Tryk på og hold knapperne [] **Genopfriskning** [] **Tid** nede samtidigt.

Der er 2 mulige konfigurationer:

- vandtank-kontrollampen: [] er tændt, hvis symbolet [] vises - kontrollampen for vandbeholderen er permanent **aktiveret**
- vandtank-kontrollampen: [] er slukket, hvis symbolet [] vises - kontrollampen for vandbeholderen er permanent **deaktiveret**

10. VEDLIGEHOLDELSE OG RENGØRING

10.1 Rengøring af filtret

Ved hvert programs afslutning vises symbolet [] *filtre* (filter) i displayet, og filteret skal renses.

[i] Filteret opsamler fnug under tørreprogrammet.

[i] For at opnå de bedste tørreresultater skal du rense filteret regelmæssigt. Et tilstoppet filter fører til længere programmer og øget energiforbrug. Brug din hånd til at rense filteret, og om nødvendigt, en støvsuger.

[!]
FORSIGTIG!
Undgå at bruge vand til at rense filteret. Smid i stedet fnug i skraldespanden (undgå at sprede plastikfibre i vandmiljøet).

1. Åbn lågen. Træk filteret op.

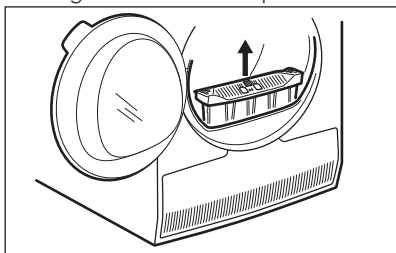

2. Tryk på krogen for at åbne filteret.

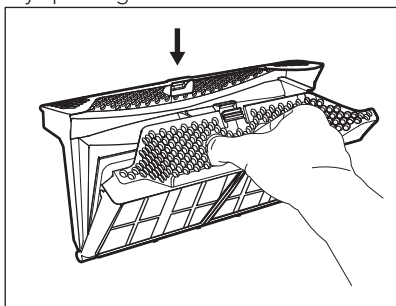

3. Saml fnug med hånden fra begge interne dele af filteret.

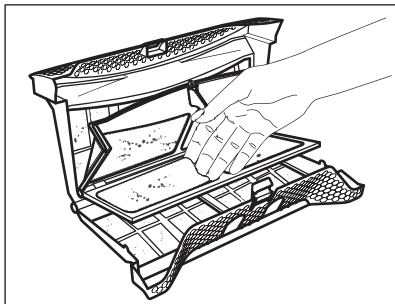

Kasser frulleret i skraldespanden.

4. Hvis det er nødvendigt, kan filtret rengøres med en støvsuger. Luk filtret.
5. Fjern om nødvendigt fnug fra filtersoklen og pakningen. Du kan bruge en støvsuger. Sæt filteret tilbage i filtersoklen.

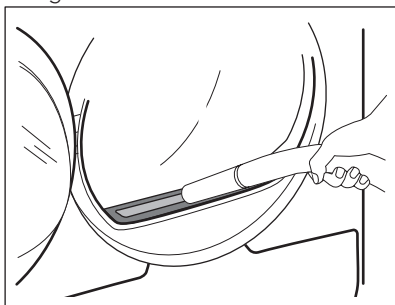

10.2 Tømning af vandbeholderen

Tøm kondensvandbeholderen efter hvert tørreprogram.

Når kondensvandbeholderen er fuld, stoppes programmet automatisk.

Symbolet  vandtank tændes i displayet, og vandbeholderen skal tømmes.

For at tømme vandbeholderen:

1. Træk vandbeholderen ud, og hold den vandret.

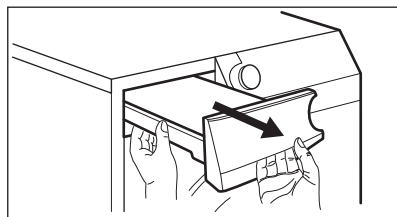

2. Træk plastiktillslutningen ud, og tøm vandbeholderen i en vask eller lignende.

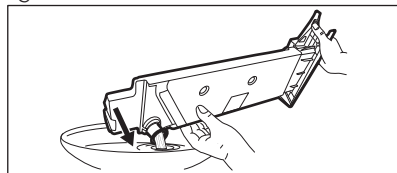

3. Skub plastiktillslutningen på plads, og stil vandbeholderen på plads.
4. Fortsæt programmet ved at trykke på  Start/Pause-knappen.

10.3 Rengøring af kondensatoren

Hvis symbolet  kondensator (kondensør) blinker på displayet, skal kondensatoren og dens rum efterses. Rengør den, hvis den er snavset. Kontrollér mindst hver 6. måned.



ADVARSEL!

Rør ikke metaloverfladen med bare hænder. Fare for personskade. Brug beskyttelseshandsker. Rengør forsigtigt for at undgå at beskadige metaloverfladen.

Sådan efterses den:

1. Åbn lugen. Træk filteret op.

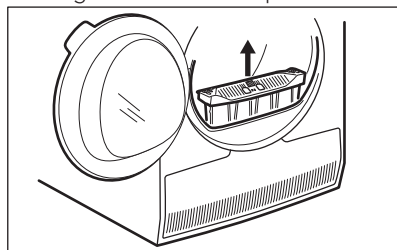

2. Åbn kondensatordækslet.

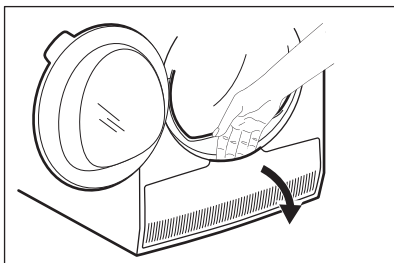

3. Drej håndtaget, så kondensatorlåget åbnes.

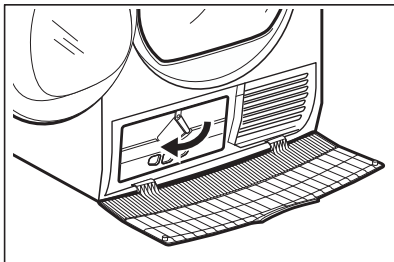

4. Sænk kondensatorlåget.

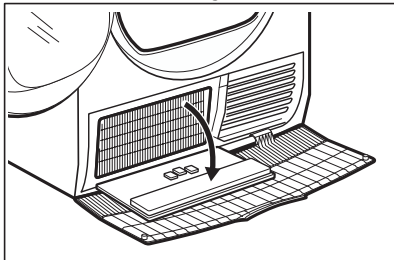

5. Fjern om nødvendigt frug fra kondensatoren og det tilhørende rum. Du kan bruge en våd klud og/ eller en støvsuger med et børstetilbehør.

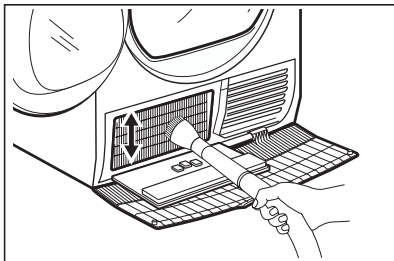

6. Luk kondensatorlåget.
7. Drej håndtaget, til det klikker på plads.
8. Sæt filteret på plads.

10.4 Rengøring af tromle



ADVARSEL!

Kobl apparatet fra strømforsyningen, før det rengøres.

Brug et almindeligt neutralt vaskemiddel til at rengøre den indvendige overflade af tromlen og tromleløfterne. Tør de rengjorte overflader med en blød klud.



FORSIGTIG!

Brug ikke skuremidler eller stålsvampe til rengøring af tromlen.

10.5 Rengøring af betjeningspanel og kabinet

Brug et almindeligt neutralt vaskemiddel til at rengøre betjeningspanelet og kabinettet.

Rengør med en fugtig klud. Tør de rengjorte overflader med en blød klud.











FORSIGTIG!



Brug ikke møbelrens eller skrappe rengøringsmidler, som kan forårsage korrosion.

10.6 Rengøring af lufttilførselshullerne

Brug en støvsuger til at fjerne frugget fra lufttilførselshullerne.

11. FEJLFINDING

Problem 1)	Mulige årsager	Løsning
Tørretumbleren virker slet ikke.	Tørretumbleren er ikke tilsluttet lysnettet.	Sæt stikket i stikkontakten. Kontrollér sikringen i sikringsboksen (husholdningsinstallation).
	Lågen er åben	Luk lågen.
	Der blev ikke trykket på  Tænd/sluk-knappen.	Tryk på  Tænd/sluk-knappen.
	Der blev ikke trykket på  Start/Pause-knappen.	Tryk på  Start/Pause-knappen.
Utilfredsstillende tørring.	Apparatet er i standby-tilstand.	Tryk på  Tænd/sluk-knappen.
	Forkert programvalg.	Vælg et passende program. 2)
	Filteret er tilstoppet.	Rengør filteret. 3)
	 Tørhedsgrad-tilvalget var indstillet til  <i>strygetørt (stryk-torrt)</i> . 4)	Ændr  Tørhedsgrad-tilvalget til et højere niveau.
	Fyldningen var for stor.	Overstig ikke den maksimale fyldning.
	Lufttilførselshullerne er tilstoppede.	Rens lufttilførselsåbningerne i bunden af apparatet.
	Der er noget snavs på fugtigheds-sensoren i tromlen.	Rengør tromlens forside.
	Tørhedsgraden blev ikke stillet på det ønskede niveau.	Justér tørhedsgraden. 5)
Apparatets luge lukker ikke	Kondensatoren er tilstoppet.	Rens kondensatoren. 3)
	Filteret er ikke låst i position.	Sæt filteret i korrekt position.
Det er ikke muligt at ændre programmet eller tilvalget.	Der sidder tøj i klemme mellem lugen og pakningen.	Fjern tingene, der sidder i klemme, og luk lugen.
	Efter et programstart er det ikke muligt at ændre programmet eller tilvalget.	Sluk og tænd for tørretumbleren. Ændr programmet eller tilvalget efter behov.

Problem 1)	Mulige årsager	Løsning
Det er ikke muligt at vælge et tilvalg. Der udsendes et akustisk signal.	Tilvalget, du forsøgte at aktivere, er ikke tilgængeligt for det valgte program.	Sluk og tænd for tørretumbleren. Ændr programmet eller tilvalget efter behov.
Uventet varighed vises på displayet.	Tørringens varighed beregnes efter fyldningens størrelse og fugt.	Det er automatiseret - apparatet fungerer korrekt.
Et program er inaktivt.	Vandbeholderen er fuld.	Tøm vandbeholderen, og tryk på  Start/Pause-knappen. ³⁾
Tørreprogrammet er for kort.	Fyldningen er for lille.	Vælg et tidsprogram. Tørretiden skal være afstemt i forhold til mængden af tøj. Vi anbefaler korte tørretider til at tørre én ting eller en lille mængde vasketøj.
	Tøjet er for tørt.	Vælg et passende tidsprogram eller en højere tørhedsgrad (f.eks.  ekstra tørt (extra torrt))
Tørreprogrammet er for langt ⁶⁾	Filteret er tilstoppet.	Rengør filteret.
	Der er for meget tøj i maskinen.	Overstig ikke den maksimale fyldning.
	Vasketøjet blev ikke centrifugeret tilstrækkeligt.	Centrifuger vasketøjet godt i vaskemaskinen.
	For lav eller for høj rumtemperatur - dette er ikke en funktionsfejl i apparatet.	Sørg for, at rumtemperaturen er højere end +5 °C og mindre end +35 °C. Optimal rumtemperatur til de bedste tørreresultater er fra 19 °-24 °C.

1) Hvis der vises en fejlmeddelelse i displayet (f.eks. **E51**): Sluk og tænd for tørretumbleren. Vælg et nyt program. Tryk på Start/Pause-knappen. Hvis apparatet ikke fungerer, skal du kontakte Electrolux Service A/S og oplyse fejlkoden.

2) Følg programbeskrivelsen — se kapitlet PROGRAMMER.

3) Se kapitlet *VEDLIGEHOLDELSE OG RENGØRING*.

4) Kun tørretumblere med Tørhedsgrad-tilvalget.

5) Se kapitlet NYTTIGE OPLYSNINGER OG RÅD.

6) Bemærk: Efter et maksimum på 5 timer slutter tørreprogrammet automatisk.

12. TEKNISKE DATA

Højde x bredde x dybde

850 x 596 x 638 mm (maks. 663 mm)

Maks. dybde, når apparatets luge er åben	1108 mm
Maks. bredde, når apparatets luge er åben	958 mm
Indstillelig højde	850 mm (+ 15 mm - justering af ben)
Tromlens rumfang	118 l
Maksimal fyldning	8 kg
Spænding	230 V
Hyppeghed	50 Hz
Lydeffektniveau	66 dB
Effekt i alt	900 W
Energieffektivitetsklasse	A+
Energiforbrug på standardbomuldsprogrammet med den fulde belastning. ¹⁾	2,60 kWh
Energiforbrug på standardbomuldsprogrammet med den delvise belastning. ²⁾	1,38 kWh
Årligt energiforbrug ³⁾	308,20 kWh
Strømforbrug, tændt ⁴⁾	0,50 W
Strømforbrug, slukket ⁴⁾	0,50 W
Type af anvendelse	Husholdning
Tilladt omgivelsestemperatur	+ 5 °C til + 35 °C
Niveau af beskyttelse mod indtrængen af faste partikler og fugt sikres af beskyttelsesdækslet, undtagen hvor lavspændingsudstyret ikke har beskyttelse mod fugt	IPX4
Dette produkt indeholder fluorholdige drivhusgasser, der er hermetisk forseglede	
Gasbetegnelse	R134a
Vægt	0,30 kg
Globalt opvarmingspotentiale (GWP)	1430

¹⁾ Med reference til EN 61121. 8kg bomuld og centrifugeret ved 1000 o/m.

²⁾ Med reference til EN 61121. 4kg bomuld og centrifugeret ved 1000 o/m.

³⁾ Energiforbrug pr. år i kWt, baseret på 160 tørrecykluser i standardprogrammet for bomuld, helt og halvt fyldt op, og forbruget i sparefunktionerne. Aktuelt energiforbrug pr. cyklus afhænger af, hvordan apparatet bruges (FORORDNING (EU) nr. 392/2012).

⁴⁾ Med henvisning til EN 61121.

Informationen i ovenstående tabel er i overensstemmelse med direktiv 392/2012 til gennemførelse af Europa-Kommissionens forordning 2009/125/EU.

13. TILBEHØR

13.1 Sammenbygningssæt

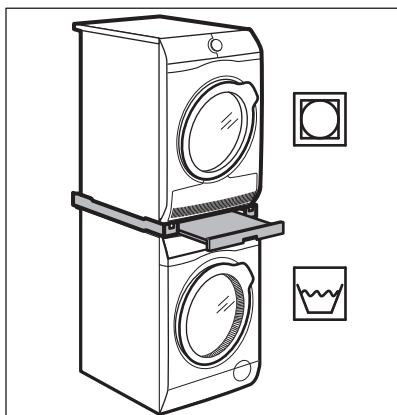

Navn på tilbehør: SKP11GW, STA9GW

Fås hos den autoriserede forhandler.

Sammenbygningssæt kan kun bruges mellem de vaskemaskiner og de tørretumblere, der er angivet i folderen. Se den medfølgende folder.

Læs omhyggeligt de anvisninger, der følger med tilbehøret.

13.2 Afløbssæt

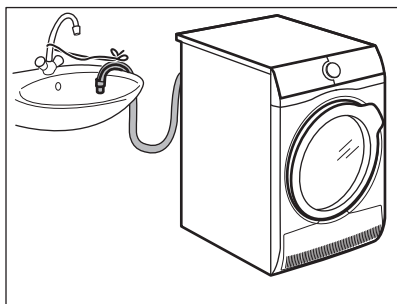

Navn på tilbehør: DK11.

Fås hos den autoriserede forhandler (kan fastgøres til visse tørretumbler typer)

Til grundig aftapning af kondensvandet ned i en skål, nedløbsbrønd osv. Efter installationen tømmes vandbeholderen automatisk. Vandbeholderen skal blive i apparatet.

Den installerede slange skal være mindst 50 cm til højst 100 cm fra gulvniveauet. Slangen må ikke vikles op. Gør om nødvendigt slangen kortere.

Læs omhyggeligt de anvisninger, der følger med tilbehøret.

13.3 Sokkel med skuffe

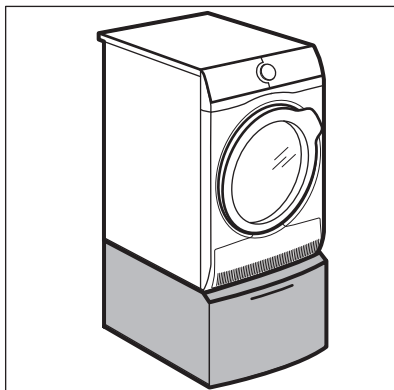

Navn på tilbehør: PDSTP10, E6WHPED2.

Fås hos den autoriserede forhandler.

Til at øge apparatets højde med henblik på at lægge vasketøj i og tage det ud.

Skuffen kan bruges til opbevaring af vasketøj, f.eks.: håndklæder, rengøringsprodukter osv.

Læs omhyggeligt de anvisninger, der følger med tilbehøret.

14. PRODUKTINFORMATION MED HENVISNING TIL E.U.-LOVGIVNING 1369/2017

Varemærke	Husqvarna
Model	QW7080, PNC916098742
Nominel kapacitet i kg	8
Aftræks- eller kondensørretumbler	Kondensator
Energieffektivitetsklasse	A+
Energiforbrug i kWh/år, baseret på 160 tørrecykler for normalprogrammet til bomuld ved hel og halv fyldning, og forbruget i laveffekttilstandene. Det faktiske energiforbrug pr. cyklus afhænger af, hvorledes maskinen benyttes.	308,20
Automatisk tørretumbler eller ikke-automatisk tørretumbler	Automatisk
Energiforbrug for normalprogrammet til bomuld ved hel fyldning i kWh	2,60
Energiforbrug for normalprogrammet til bomuld ved halv fyldning i kWh	1,38
Effektforbrug i slukket tilstand i W	0,50
Energiforbrug i left-on tilstand i W	0,50
Varigheden af left on-tilstanden i minutter	10
"Normalprogrammet til bomuld" ved hel og halv fyldning er det normale tørreprogram, som energimærket og databladet henviser til, at dette program er egnet til tørring af normalvåd bomuldstøj, og at det er det mest effektive program med hensyn til energiforbrug for bomuld	
Den vægtede programvarighed for "normalprogrammet til bomuld ved hel og halv fyldning" i minutter	135
Programvarighed for "normalprogrammet til bomuld ved hel fyldning" i minutter	179
Programvarighed for "normalprogrammet til bomuld ved halv fyldning" i minutter	102
Tørreevneklasse på skalaen A (mest effektiv) til G (mindst effektiv)	B
Gennemsnitlig tørreevne for normalprogrammet til bomuld ved hel fyldning som en procent	81
Gennemsnitlig tørreevne for normalprogrammet til bomuld ved halv fyldning som en procent	81
Vægtet tørreevne for "normalprogrammet til bomuld ved hel og halv fyldning"	81
Lydeffektniveau i dB	66
Beregnet til indbygning J/N	Nej

Informationen i ovenstående tabel er i overensstemmelse med direktiv 392/2012 til gennemførelse af Europa-Kommissionens forordning 2009/125/EU.

15. MILJØHENSYN

Genbrug materialer med symbolet .
Anbring emballagematerialet i passende beholdere til genbrug. Hjælp med at beskytte miljøet og menneskelig sundhed samt at genbruge affald af elektriske og elektroniske apparater.

Kasser ikke apparater, der er mærket med symbolet , sammen med husholdningsaffaldet. Lever produktet tilbage til din lokale genbrugsplads eller kontakt din kommune.

INNHold

1. SIKKERHETSINFORMASJON.....	26
2. SIKKERHETSANVISNINGER.....	28
3. PRODUKTBEskRIVELSE.....	30
4. BETJENINGSPANEL.....	31
5. PROGRAM (PROGRAM).....	32
6. TILVALG.....	34
7. FØR FØRSTEGANGS BRUK.....	35
8. DAGLIG BRUK.....	36
9. RÅD OG TIPS.....	38
10. STELL OG RENGJØRING.....	39
11. FEILSØKING.....	42
12. TEKNISK DATA.....	43
13. TILBEHØR.....	45
14. PRODUKTINFORMASJON I HENHOLD TIL EU REGULERING 1369/2017.....	45

KJÆRE KUNDE

Takk for at du valgte dette Husqvarna-Electrolux-produktet. Vi har konstruert det for å gi deg perfekt ytelse i mange år, med innovativ teknologi som bidrar til å gjøre livet enklere – egenskaper som du kanskje ikke finner i ordinære produkter. Vi ber deg bruke noen minutter på å lese denne bruksanvisningen, slik at du kan få mest mulig ut av produktet.

Gå inn på nettstedet vårt for å:



Få råd om bruk, finne brosjyrer, feilsøking, serviceinformasjon:
www.husqvarna-electrolux.se



Registrer produktet ditt for å få bedre service:
www.husqvarna-electrolux.se



Kjøp tilbehør, forbruksvarer og originale reservedeler til produktet ditt:
www.husqvarna-electrolux.se/shop

KUNDESTØTTE OG SERVICE

Bruk alltid originale reservedeler.

Når du kontakter vår autoriserte serviceavdeling, må du sørge for å ha følgende data for hånden: Modell, PNC (produktnummer), serienummer.

Informasjonen finner du på typeskiltet.

 Advarsel/Forsiktig – Sikkerhetsinformasjon

 Generell informasjon og tips

 Miljøinformasjon

Med forbehold om endringer.

1. ⚠ SIKKERHETSINFORMASJON

Les instruksjonene nøye før montering og bruk av produktet. Produsenten er ikke ansvarlig for personskader eller andre skader som følge av feilaktig montering eller bruk. Hold alltid instruksjonene på et trygt og tilgjengelig sted for fremtidig referanse.



Les medfølgende instruksjoner.

1.1 Sikkerhet for barn og utsatte personer



ADVARSEL!

Fare for kvelning, skade og permanent uførhet.

- Dette apparatet kan brukes av barn fra 8 år og oppover og personer med reduserte fysiske, sensoriske eller mentale evner eller manglende erfaring og kunnskap hvis de har tilsyn eller får instruksjon i sikker bruk av apparatet og forstår hvilke farer som kan inntreffe.
- Barn mellom 3 og 8 år og personer med svært omfattende og komplekse funksjonsnedsettelse må holdes på avstand fra apparatet med mindre de er under tilsyn hele tiden.
- Barn yngre enn 3 år må holdes på avstand fra apparatet hvis de ikke er under tilsyn hele tiden.
- Ikke la barn leke med apparatet.
- Oppbevar all emballasje utilgjengelig for barn, og kast den i samsvar med lokale reguleringer.
- Oppbevar alle vaskemidler utilgjengelige for barn.
- Hold barn og kjæledyr borte fra apparatet når døren er åpen.
- Hvis apparatet har barnesikring, skal du aktivere den.
- Rengjøring og vedlikehold av apparatet skal ikke utføres av barn med mindre de er under tilsyn.

1.2 Generell sikkerhet

- Dette apparatets spesifikasjoner må ikke endres.

- Bruk høydemonteringssettet hvis tørketrommelen plasseres på toppen av en vaskemaskin. Stablesettet, er tilgjengelig din autoriserte leverandør og kan bare brukes med produktet som angitt i veiledningen som følger med tilbehøret. Les den nøye før monteringen (se monteringsvedlegget).
- Produktet kan monteres frittstående eller under en arbeidsbenk (se monteringsvedlegget).
- Ikke monter apparatet bak en låsbar dør, en skyvedør eller en dør med et hengsel på motsatt side, som forhindrer at døren til apparatet ikke kan åpnes helt.
- Ventilasjonsåpningen på basen må ikke blokkeres av et teppe, matte eller andre gulvbelegg.
- **FORSIKTIG:** Apparatet må ikke tilføres strøm gjennom en ekstern bryterenhet, for eksempel en tidsbryter, eller koples til en krets som regelmessig slås av og på av en annen elektrisk enhet.
- Ikke sett støpselet i stikkontakten før monteringen er fullført. Kontroller at støpselet er tilgjengelig etter monteringen.
- Om stikkontakten er skadet må den erstattes av produsenten, et autorisert servicesenter eller tilsvarende kvalifiserte personer for å unngå elektriske fare.
- Ikke overskrid maksimalt lastevolum på 8 kg (se kapittelet "Programskjema").
- Ikke bruk apparatet hvis plaggene har blitt sølt til med industrikjemikalier.
- Tørk alltid av lo eller annet rusk som har samlet seg rundt apparatet.
- Ikke bruk apparatet uten et filter. Rengjør lofilteret før eller etter hver bruk.
- Ikke tørk uvaskede plagg i tørketrommelen.
- Artikler som har blitt tilsølt med stoffer som matolje, aceton, alkohol, bensin, parafin, flekkfjernere, terpentiner, voks og voksfjerner skal vaskes i varmt vann med en ekstra mengde vaskemiddel før de tørkes i tørketrommelen.

- Artikler som skumgummi (lateks), dusjhetter, vanntette tekstiler, gummiforede artikler, klær med skulderputer av skumgummi eller hodeputer av skumgummi skal ikke tørkes i tørketrommelen.
- Tøymykner og lignende produkter skal kun brukes som spesifisert i bruksanvisningen fra produsenten.
- Fjern alle gjenstander fra ting som kan antennes, slik som lightere eller fyrstikker.
- **ADVARSEL:** Stopp aldri en tørketrommel før den er på slutten av tørkeprogrammet, unntatt om alle artiklene fjernes raskt og legges utover slik at varmen forsvinner.
- Slå av apparatet og trekk støpselet ut av stikkontakten før det utføres noe vedlikehold.

2. SIKKERHETSANVISNINGER

2.1 Installering

- Fjern all emballasje.
- Ikke monter eller bruk et skadet apparat.
- Følg installasjonsanvisningene som følger med apparatet.
- Vær alltid forsiktig når du flytter apparatet. Det er tungt. Bruk alltid vernebriller og lukket fottøy.
- Ikke installer eller bruk produktet hvor temperaturen kan være lavere enn 5 °C eller høyere enn 35 °C.
- Påse at gulvet der apparatet monteres er flatt, stabilt, varmebestandig og rent.
- Påse at det er luftsirkulasjon mellom apparatet og gulvet.
- Apparatet må alltid flyttes vertikalt.
- Den bakre overflaten av produktet må plasseres mot en vegg.
- Når apparatet er satt på sin permanente plass, må du bruke et vater for å sjekke at det står rett. Gjør det ikke det må du justere støttene til det er i vater.

2.2 Elektrisk tilkobling



ADVARSEL!

Fare for brann og elektrisk støt.

- Sett ikke støpselet i stikkontakten før monteringen er fullført. Påse at det er tilgang til stikkontakten etter monteringen.
- Apparatet må være jodet.
- Kontroller at parametrene på typeskiltet er kompatible med de elektriske spesifikasjonene til strømforsyningen.
- Bruk alltid et korrekt montert, jodet støpselet.
- Bruk ikke multi-plug-adaptore eller skjøteledninger.
- Dra ikke i kablet for å koble fra apparatet. Trekk alltid i selve støpselet.
- Ta ikke på strømkablet eller støpselet med våte hender.

2.3 Bruk



ADVARSEL!

Risiko for personskade, elektrisk støt, brannskader, eller skade på produktet.

- Dette apparatet er kun for husholdningsbruk.
- Tørk skadede enheter (raknet eller revnet) som inneholder fyll.
- Dersom skittentøyet er vasket med flekkfjerner, skal du ta en ekstra skylling før du starter tørkeprogrammet.
- Tørk bare tekstiler som er egnet for å bli tørket i apparatet. Følg instruksene på plaggets vaskeanvisning.
- Ikke drikk eller tilbered mat med kondensert vann/destillert vann. Det kan føre til helseproblemer for mennesker og dyr.
- Ikke sitt eller stå på den åpne døren til produktet.
- Ikke tørk plagg som er dryppende våte i produktet.

2.4 Stell og rengjøring



ADVARSEL!

Fare for personskade eller skade på produktet.

- Bruk ikke vannspray og damp for å rengjøre apparatet.
- Rengjør apparatet med en fuktet myk klut. Bruk kun nøytralt vaskemiddel. Bruk ikke slipeprodukter, slipende rengjøringsputer, løsemidler eller metallobjekter.
- Vær forsiktig når du rengjør produktet, slik at du ikke skader kjølesystemet.

2.5 Kompressor



ADVARSEL!

Fare for skade på produktet.

- Kompressoren og kompressorsystemet i tørketrommelen er fylt med et spesielt middel som er fritt for fluor-klor-hydrokarboner. Dette systemet må være tett. Skade på systemet kan forårsake en lekkasje.

2.6 Service

- Kontakt det autoriserte servicesenteret for å reparere apparatet.
- Det skal bare brukes originale reservedeler.

2.7 Avfallsbehandling



ADVARSEL!

Fare for skade og kvelning.

- Koble produktet fra strømmen og vannforsyningen.
- Kutt av strømkabelen, lukk produktet og kast den.
- Fjern dørlåsen for å forhindre at barn eller dyr stenger seg inne i trommelen.
- Produkt skal avhendes i henhold til lokale krav for avhending av avfall fra elektrisk og elektronisk utstyr (EE-avfall).

3. PRODUKTBEKRIVELSE

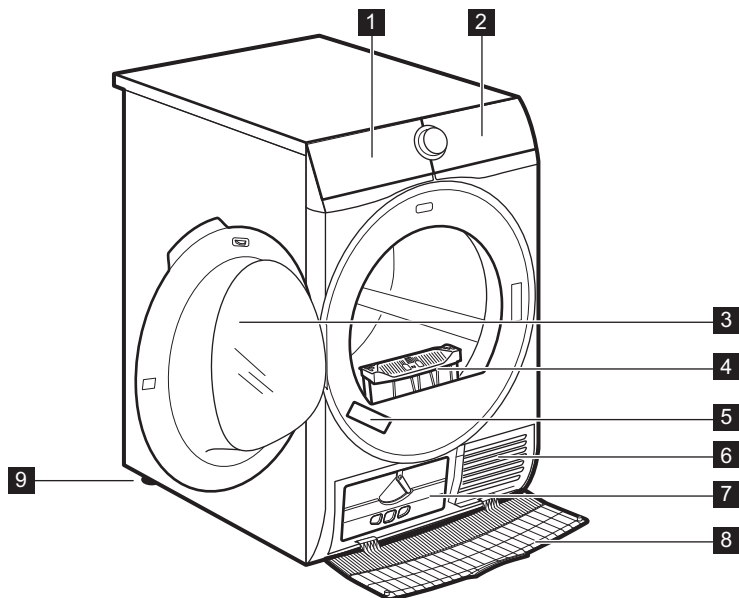

- 1 Vannbeholder
- 2 Betjeningspanel
- 3 Produktdør
- 4 Filter
- 5 Typeskilt

- 6 Luftstrømslisser
- 7 Kondensatorlokk
- 8 Kondensatordeksel
- 9 Justerbare føtter



For enklere fylling av klesvask eller enklere montering er døren reversibel. (se separat pakningsvedlegg).

4. BETJENINGSPANEL

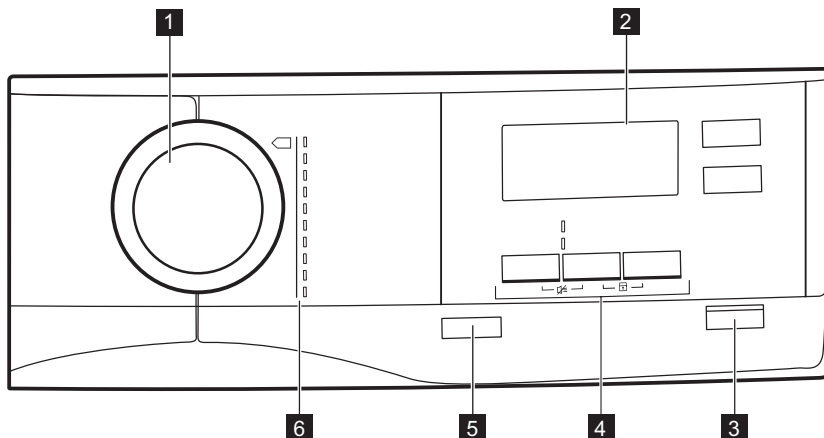











- | | |
|--------------------------------|------------------------|
| 1 Programbryter | 5 ⏻ På/Av-knapp |
| 2 Skjerm | 6 Program |
| 3 ▶ Start/Pause-knapp | |
| 4 Options | |



4.1 Display



Symbol på displayet	Beskrivelse av symbol
80 kg MAX	maksimal tøymengde
⌚	starttidsforvalg er på
30' 20h	starttidsforvalg (30 min–20 t)
1 : 50	tidsangivelse for syklus
🔊	lydsignal av

Symbol på displayet	Beskrivelse av symbol
	barnesikring på
	tørrhetsgrad: stryketørt, skaptørt, skaptørt +, ekstra tørt
	indikator: <i>tøm vannbeholderen</i>
	indikator: <i>rengjør filteret</i>
	indikator: <i>kontroller kondensatoren</i>
	tilvalg for tørking på tid på
	tidsprogramvalg (10 min–2 t)
	indikator: <i>tørkefase</i>
	indikator: <i>krøllebeskyttelsesfase</i>
	indikator: <i>avkjølingsfase</i>

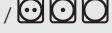
5. PROGRAM (PROGRAM)



















Program (Program)	Tøymengde 1)	Egenskaper / stoffmerking
 2) Bomull (Bomull) Eco	8 kg	Syklus som skal brukes til å tørke bomull med tørrhetsnivået "skaptørt bomull", med maksimal strømsparing. / 
Bomull (Bomull)	8 kg	Syklus definert for å tørke bomull-sprodukter av forskjellig størrelse / helt ulike sammensetninger. / 
Syntetisk (Syntet)	3,5 kg	Syntetiske og blandede tekstiler. / 
Blandet (Blandat)	3 kg	Bomull og syntetisk. / 
Ull (Ulle)	1 kg	Ull. Skånsom tørking av ull. Ta ut plaggene umiddelbart når programmet er fullført.
Silke (Siden)	1 kg	Silke som kan tørkes i tørketrommel. / 

Program (Program)	Tøymengde ¹⁾	Egenskaper / stoffmerking
Strykelett (Lättstruket)	1 kg (eller 5 skjorter)	Lettstelte tekstiler som trenger minimalt med stryking. Tørkeresultatene kan variere mellom ulike stofftyper. Rist plaggene før du legger dem i apparatet. Ta plaggene umiddelbart ut og heng de på en kleshenger når programmer er fullført. / ☺☺☺
Sengetøy (Sängkläder)	3 kg	Sengetøy som enkle og doble laken, puttetrekk og sengetepper. / ☺☺☺
Sengeteppe (Täcken)	3 kg	Enkle eller doble dyner og puter (med fjær, dun eller syntetisk fyll). / ☺☺☺
Sportsklær (Sportkläder)	2 kg	Sportstøy, tynt og lett stoff, mikrofiber og polyester. / ☺☺☺

1) Maksimalvekten gjelder tørre enheter.

2)  Bomull (Bomull) Eco-programmet er "Standard program for bomull" i henhold til Kommisjonens forordning EU nr. 392/2012. Den er egnet for tørking av vanlig våt bomull og det er det mest effektive programmet når det gjelder strømforbruk for tørking av våt bomull.

5.1 Valg av program og tilvalg

Programmer ¹⁾	Tilvalg			
	 Tørrhet	 Antikrøll	 Oppfrisk	 Tidsstyrt Tørk
 Bomull (Bomull) Eco	 2)	■		
Bomull (Bomull)	   + 	■	■	■
Syntetisk (Syntet)	  	■	■	■
Blandet (Blandet)	 2)	■	■	■
Ull (Ylle)	 2)			■ ³⁾
Silke (Siden)	 2)	■		
Strykelett (Lättstruket)	 2)	■		
Sengetøy (Sängkläder)	 2)	■		
Sengeteppe (Täcken)	 2)			

Tilvalg			
Programmer ¹⁾	Tørrhet	Antikrøll	Oppfrisk Tidsstyrt Tørk
Sportsklær (Sportkläder)	2)	■	

1) Sammen med programmet kan du velge 1 eller flere tilvalg.

2) Innstill som standard

3) Se kapittel TILVALG: Tidsstyrt Tørk på Ull (Ylle) program

5.2 Forbruksmengder

Program	Spant på / restfuktighet	Tørketid ¹⁾	Energiforbruk ²⁾
Bomull (Bomull) Eco 8 kg			
skaptørt (skåp-tørt)	1400 opm/ 50%	147 min	2,03 kWh
	1000 opm/ 60%	179 min	2,60 kWh
Bomull (Bomull) 8 kg			
stryketørt (stryk-tørt)	1400 opm/ 50%	113 min	1,47 kWh
	1000 opm/ 60%	135 min	1,79 kWh
Bomull (Bomull) Eco 4 kg			
skaptørt (skåp-tørt)	1400 opm/ 50%	86 min	1,14 kWh
	1000 opm/ 60%	102 min	1,38 kWh
Syntetisk (Syntet) 3,5 kg			
skaptørt (skåp-tørt)	1 200 opm/ 40%	58 min	0,71 kWh
	800 opm/ 50%	72 min	0,90 kWh

1) For delvis belastning er syklustiden kortere og apparatet bruker mindre strøm.



2) Feil omgivelsestemperatur og/eller dårlig sentrifugert vasketøy kan forlenge syklusen og øke strømforbruket.



6. TILVALG



6.1 Tørrhet

Denne funksjonen hjelper deg med å oppnå ønskede tørkeresultater. Mulige tilvalg:

= – klart for stryking – stryketørt-nivå.

 –  – klart for oppbevaring – **skaptørt**-nivå – standardvalget som er relatert til programmet.

⁺
–  – klart for oppbevaring – **skaptørt +**-nivå.

 –  – klart for oppbevaring – **ekstra tørt**-nivå.

6.2 Antikrøll

Forlenger antikrøllfase med opptil 120 minutter (30 minutter) på slutten av tørkesyklusen. Etter tørkefasen roterer trommelen fra tid til annen for å forhindre klærne fra å krølle seg. Klesvasken kan tas ut under antikrøllfasen.

6.3 Oppfrisk

For å friske opp klær som har vært oppbevart. Maksimal tøymengde kan ikke overstige 1 kg.

6.4 Tidsstyrt Tørk

For bomull, syntetiske tekstiler og blandingstekstiler. Lar brukeren angi et spesielt tidspunkt for tørkeprogrammet, fra minimum 10 min. til maksimalt 2 timer (i trinn på 10 min.). Når dette alternativet er maksimalt, forsvinner lasteindikatoren.

6.5 Tidsstyrt Tørk på Ull (Ylle) program

Tilvalg kan brukes på Ull (Ylle)-programmet for å justere endelig tørrhetsnivå opp eller ned.



6.6 Starttidsforvalg



Lar deg utsette starten av et tørkeprogram fra et minimum på 30 min. til maksimum 20 timer.

1. Velg tørkeprogram og alternativer.
2. Trykk på  Starttidsforvalg-knappen gjentatte ganger.

Tidspunktet for forsinkelsen vises i displayet (f.eks.  2H hvis programmet skal starte etter 12 timer.)

3. For å aktivere  Starttidsforvalg-alternativet, trykk på  Start/Pause-knappen.

Tiden til start minsker på displayet.

6.7 Signal (Signal)

Lydsignalet spilles av:

- programslutt
- start og slutt på krøllfase

Lydsignalet er aktivert som standard. Du kan bruke denne funksjonen til å aktivere eller deaktivere lyden.

7. FØR FØRSTEGANGS BRUK



Bakre trommellåser fjernes automatisk når tørketrommelen aktiveres første gang. Mulig å høre litt støy.

For å låse opp de bare trommellåsene:

1. Slå på produktet.
2. Still inn et hvilket som helst program.
3. Trykk på Start/Pause-knappen. Trommelen starter å rotere. Bakre trommellåser deaktiveres.

Før du bruker produktet til å tørke plagg:

- Rengjør tørketrommelens trommel med en fuktig klut.
- Start et program på 1 time med fuktig tøy.







I starten av tørkesyklusen (første 3–5 min.) kan det hende at lydnivået øker en tanke. Dette skjer fordi kompressoren starter. Dette er normalt for kompressordrevne produkter som kjøleskap og fryser.

8. DAGLIG BRUK

8.1 Forberede klesvasken

- Lukk glidelåsene.
- Lukk festene på dynetrekk.
- Ikke la bånd eller sløyfer være løse (f.eks. forklebånd). Knyt de sammen før du starter et program.
- Fjern alle gjenstander fra lommer.
- Plagg med et lag på innsiden må vrennes. Bomullslaget må peke utover.
- Angi alltid programmet som passer for typen tøy.
- Ikke bland stoffer med mørke og lyse farger sammen.
- Bruk et passende program for bomull, jersej og trikot for å redusere krymping.
- Ikke overskrid maksimal tøymengde som er oppgitt i programkapittelet eller som vises i displayet.
- Kun tørk klesvask som er egnet for tørketrommel. Se stoffmerkingen på plaggene.
- Ikke tørk store og små plagg sammen. Små plagg kan fanges inne i de store, og dermed forbli våte.

Stoffmerking	Beskrivelse
	Klesvask egnet for tørketromling.
	Klesvask egnet for tørketromling ved høyere temperaturer.
	Klesvask egnet for tørketromling kun ved lave temperaturer.
	Klesvask ikke egnet for tørketromling.

8.2 Legge tøyet i vaskemaskinen



FORSIKTIG!

Ikke la tøyet komme i klem mellom døren på produktet og gummipakningen.

1. Åpne døren på produktet.
2. Legg inn tøyet, plagg for plagg.
3. Lukk produktets dør.

8.3 Slå på produktet

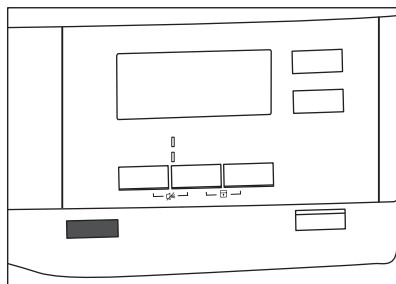

For å slå på produktet:

Trykk på  På/Av-knappen. Noen indikatorer vil bli vist på displayet når produktet er på.

8.4 Velge et program

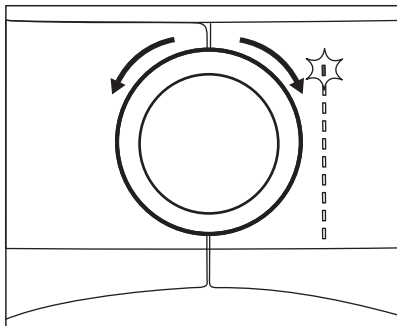

Bruk programvelgeren til å velge ønsket program.

Den omtrentlige programvarigheten vises på displayet.



Reell tørketid vil avhenge av type klesvask (mengde og sammensetning), romtemperatur og fuktighet på klesvasken etter sentrifugeringstørkefasen.

8.5 Alternativer

Sammen med programmet kan du velge 1 eller flere spesialtilvalg.

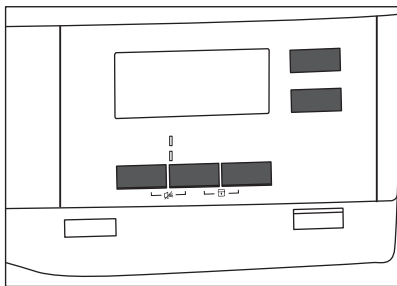

For å aktivere eller deaktivere en funksjon, trykk på den aktuelle knappen eller kombinasjonen av to knapper. vises symbolet på displayet eller LED-lampen over korresponderende knapper lyser opp.

8.6 Tilvalg for Barnesikring

Barnesikringen kan brukes for å forhindre at barn leker med produktet.

Barnesikringsfunksjonen låser alle berøringsknappene og programvelgeren

(denne funksjonen låser ikke ⏻ På/Av-knappen).

Du kan aktivere barnesikringsfunksjonen:

- produktet kan ikke starte før du trykker på ▶|| Start/Pause-knappen
- programmene og valg er ikke tilgjengelig etter at du trykker ▶|| Start/Pause-knappen.

Aktivering av barnesikring:

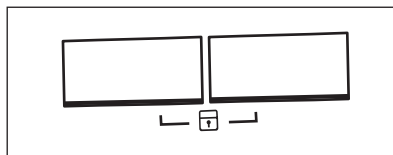

1. Slå tørketrommelen på.
2. Velg ett av de mulige programmene.
3. Trykk og hold inne to knapper samtidig.

Symbolet  dukker opp i displayet.

4. For å deaktivere barnesikring må du trykke på knappene ovenfor igjen til symbolet forsvinner.

8.7 Starte et program

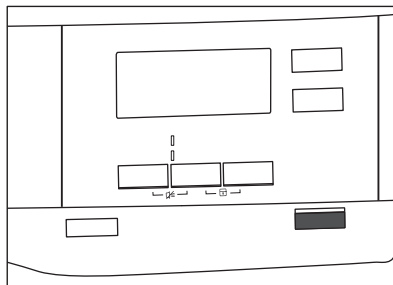

For å starte programmet:

Trykk på ▶|| Start/Pause-knappen. Produktet starter, og LED-lampen over knappen slutter å blinke og forblir på.

8.8 Programendring

For å endre et program:

1. Trykk på ⏻ På/Av-knappen for å slå av produktet.

2. Trykk på  På/Av-knappen igjen for å slå på produktet.
3. Stille inn et nytt program.

8.9 Programslutt

-  Rengjør filteret og tøm vannbeholderen etter hver tørkesyklus. (Se kapittelet STELL OG RENGJØRING.)

Når tørkesyklusen er fullført, vil -symbolet dukke opp i displayet. Hvis funksjonen  Signal (Signal) er aktivert, høres et pulserende lydsignal i ett minutt.



9. RÅD OG TIPS

9.1 Miljøtips

- Sentrifuger tøyet godt før det tørkes.
- Bruk klesvaskmengdene som er spesifisert i programoversikten.
- Rengjør filteret etter hver tørkesyklus.
- Ikke bruk tøymykner for å vaske og så tørke. Klesvasken i tørketrommelen vil bli myk automatisk.
- Bruk destillert vann på samme måte som i dampstrykejern. Om det er nødvendig, rengjør det destillerte vannet først (f.eks. med et kaffefilter) for å fjerne små partikler.
- Hold alltid luftstrømspaltene nederst på produktet frie.
- Sørg for at det er god luftstrøm der produktet skal være installert.

9.2 Justering av standard tørrhetsgrad

For å endre standard tørrhetsgrad:



1. Slå på produktet.
2. Vent i ca. 8 sekunder.
3. Velg 1 av de mulige programmene.
4. Trykk og hold inne  **Tørrhet** og  **Oppfrisk** samtidig.

Et av symbolene dukker opp i displayet:

 – Maksimal tørrhet

 – Ekstra tørrhet







 – Standard tørrhet



-  Hvis du ikke skrur av produktet, starter antirkøllfasen (ikke aktivt på alle programmer). Blinkende -symbol signaliserer utføring av antirkøllfasen. Klesvasken kan tas ut under denne fasen.

Ta ut klesvasken:

1. Trykk på  På/Av-knappen i to sekunder for å slå av produktet.
2. Åpne døren til produktet.
3. Ta ut tøyet.
4. Lukk produktets dør.

5. Trykk flere ganger på  **Start/Pause**-knappen, til ønsket tørkenivå er nådd.

Tørrhetsgrad	Displaysymbol
Maksimal tørrhet	 
Ekstra tørrhet	 
Standard tørrhet	 

6. For å huske innstillingen, må du trykke knappene  **Tørrhet** og  **Oppfrisk** samtidig i 2 sekunder.

9.3 Deaktivere beholderindikatoren



Indikatoren for vannbeholderen er aktivert som standard. Den lyser på slutten av tørkesyklusen, eller i løpet av den hvis vannbeholderen er full. Hvis tømnesettet er montert, tømmes vannbeholderen automatisk, og dermed kan indikatoren være deaktivert.

For å deaktivere indikatoren:



1. Slå på produktet.
2. Vent i ca. 8 sekunder.

3. Velg 1 av de mulige programmene.
4. Trykk og hold inne  **Oppfrisk** og **Tidsstyrt Tørk**-knappene samtidig.

Én av 2 konfigurasjoner er mulig:

- vanntank-indikatoren:  er på dersom symbolet  vises –

indikatoren for vannbeholderen er alltid **på**

- vanntank-indikatoren:  er av dersom symbolet  vises – indikatoren for vannbeholderen er alltid **av**

10. STELL OG RENGJØRING

10.1 Rengjøring av filteret

På slutten av hver syklus vises  *filtrere (filter)*-symbolet for å fortelle deg at filteret må rengjøres.

-  Filteret samler opp loen i løpet av tørkesyklusen.
-  For å oppnå de beste tørkeresultatene, rengjør filteret regelmessig, tilstoppet filter fører til lengre sykluser og økt strømforbruk. Bruk hånden til å rengjøre filteret og om nødvendig en støvsuger.



FORSIKTIG!

Unngå å bruke vann for å rengjøre filteret. Kast i stedet lo i søppelbøtten (unngå spredning av plastfiber i vannmiljø).

1. Åpne døren. Trekk ut filteret.

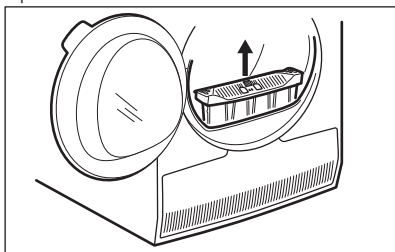

2. Trykk på kroken for å åpne filteret.

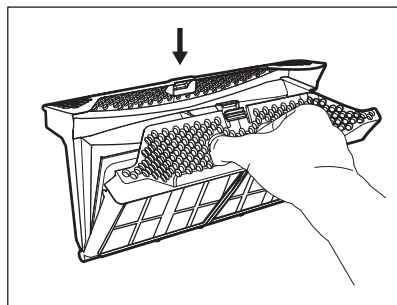

3. Samle lo for hånd fra begge de interne delene av filteret.

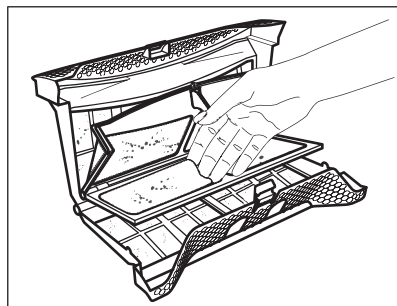

Kast loen i søppelbøtten.

4. Om nødvendig, rengjør filteret med en støvsuger. Lukk filteret.
5. Om nødvendig, fjern lo fra filterholderen og pakningen. Du kan bruke en støvsuger. Sett filteret i filterholderen.

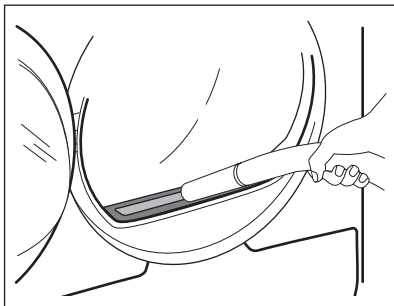

beholderen dens inspiseres. Rengjør den dersom den er skitten. Kontroller minst én gang i halvåret.



ADVARSEL!

Ikke berør skjærebladet med bare hender. Skaderisiko. Bruk vernehansker. Rengjør skånsomt for å unngå å skade metalloverflaten.

For å inspisere:

1. Åpne døren. Trekk ut filteret.

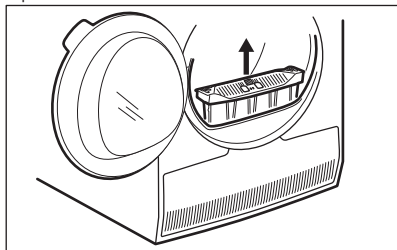

10.2 Tømme vannbeholderen

Tøm kondensvannbeholderen etter hver tørkesyklus.

Hvis kondensvannbeholderen er full, avsluttes programmet automatisk.  vanntank-symbolet vises i displayet, og vannbeholderen må tømmes.

For å tømme vannbeholderen:

1. Trekk ut vannbeholderen mens du holder den horisontalt.

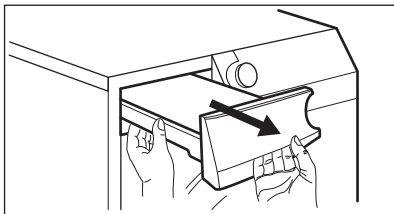

2. Fjern plastproppen og tøm vannbeholderen i en vask eller et tilsvarende sted.

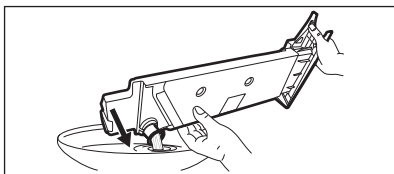

3. Sett på plass plastproppen og sett vannbeholderen på plass igjen.
4. Trykk på  Start/Pause-knappen for å fortsette programmet.

2. Åpne kondensatordekslet.

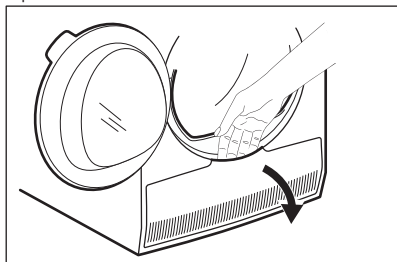

3. Vri om bryteren for å låse opp kondensatordekslet.

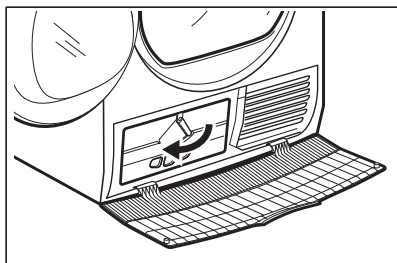

10.3 Rengjøre kondensatoren

Hvis symbolet  kondensator blinker i displayet, må kondensatoren og

4. Senk kondensatorlokket.

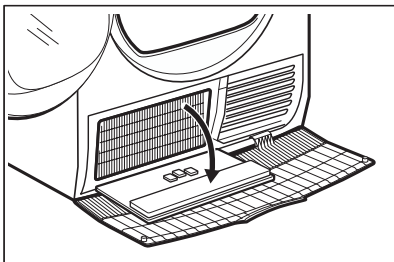

5. Om nødvendig, fjern lo fra kondensatoren og dens beholder. Du kan bruke en våt klut og/eller støvsuger med børste.

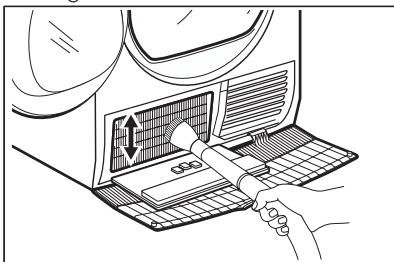

6. Lukk kondensatorlokket.
7. Vri om bryteren til den klikker på plass.
8. Sett filteret tilbake på plass.

10.4 Rengjør trommelen



ADVARSEL!
Koble produktet fra strømmen for du rengjør det.

Bruk et normalt og nøytralt vaskemiddel for å rengjøre trommelens innside. Tørk av de rene overflatene med en myk klut.



FORSIKTIG!
Ikke bruk slipende rengjøringsmidler eller stålull ved rengjøring av trommelen.

10.5 Rengjør betjeningspanelet og kabinettet

Bruk et nøytralt rengjøringsmiddel for å rengjøre betjeningspanelet og kabinettet.

Bruk en fuktig klut for å rengjøre. Tørk av de rene overflatene med en myk klut.













FORSIKTIG!
Ikke bruk møbelrens eller rengjøringsmiddel som kan føre til at produktet ruster.

10.6 Rengjør luftstrømplatene

Bruk en støvsuger til å fjerne lo fra luftstrømplatene.

11. FEILSØKING

Problem 1)	Mulig årsak	Feilhåndtering
Tørketrommelen fungerer ikke.	Tørketrommelen er ikke koblet til strømnettet.	Kople det til stikkontakten. Sjekk sikringen i sikringskapet (hjemlig montering).
	Døren er åpen.	Steng døren.
	Knappen  På/Av ble ikke trykket på.	Trykk  På/Av-knappen.
	 Start/Pause-knappen ble ikke trykket.	Berør  Start/Pause-knappen.
Utilfredsstillende tørkeresultater.	Produktet er i standbymodus.	Trykk  På/Av-knappen.
	Feil programvalg.	Velg et passende program. 2)
	Filteret er tett.	Rengjør filteret. 3)
	 Tørrhet-tilvalget ble satt til  stryketørt (strykørt). ⁴⁾	Endre  Tørrhet-tilvalget til et høyere nivå.
	Tøymengden var for stor.	Ikke overskrid den maksimale tøymengden.
	Luftstrømsporene er tette.	Rengjør luftstrømgrillen på bunnen av produktet.
	Det er skitt på fuktighetssensoren på trommelen.	Rengjør trommelens fremre overflate.
	Tørrhetsnivå var ikke satt til ønsket nivå.	Juster tørrhetsnivå. 5)
Døren lar seg ikke lukke	Kondensatoren er blokkert.	Rengjør kondensatoren. 3)
	Filteret er ikke låst inn i posisjon.	Plasser filteret i korrekt posisjon.
Det er ikke mulig å endre programmet eller tilvalget.	Klesvasken er i klem mellom døren og pakningen.	Fjern de aktuelle plaggene og lukk døren.
	Etter at en syklus har startet, er det ikke mulig å endre programmet eller tilvalget.	Slå tørketrommelen av og på. Endre programmet eller tilvalget ved behov.
Det er ikke mulig å velge et tilvalg. Et lydsignal er aktivert.	Tilvalget du forsøkte å velge er ikke tilgjengelig for det valgte programmet.	Slå tørketrommelen av og på. Endre programmet eller tilvalget ved behov.

Problem 1)	Mulig årsak	Feilhåndtering
Uventet varighet vises i displayet.	Tørketiden blir beregnet med hensyn til tøymengde og grad av fuktighet.	Dette skjer automatisk – produktet fungerer som det skal.
Et program er inaktivt.	Vannbeholderen er full.	Tøm vannbeholderen, trykk på knappen  Start/Pause. ³⁾
Tørkesyklusen er for kort.	Tøymengden er liten.	Velg et tidsprogram. Tidsverdien må være relatert til tøymengden. For å tørke ett plagg eller lite tøy anbefaler vi korte tørketider.
	Klesvasken er for mye tørket.	Velg et passende tidsprogram eller et høyere tørrhetsnivå (f.eks.  <i>ekstra tørt (extra torrt)</i>)
Tørkesyklusen er for lang ⁶⁾	Filteret er tett.	Rengjør filteret.
	Tøymengden er for stor.	Ikke overskrid den maksimale tøymengden.
	Klesvasken ble ikke sentrifugert tilstrekkelig.	Sentrifuger klesvasken godt i vaskemaskinen.
	Svært høy romtemperatur – dette er ikke en feil på produktet.	Sørg for at romtemperaturen er høyere enn +5 °C og lavere enn +35 °C. Optimal romtemperatur for å oppnå best tørkeresultater er mellom 19 °C og 24 °C.

1) Hvis et er en feilmelding på displayet (f.eks. **E51**): Slå tørketrommelen av og på. Velg et nytt program. Berør Start/Pause-knappen. Hvis produktet ikke fungerer, kontakt servicesenteret og oppgi feilkoden.

2) Følg programbeskrivelsen — se kapittelet PROGRAMMER.

3) Les kapittelet *PLEIE OG RENGJØRING*.

4) Kun tørketromler med Tørrhet-tilvalget.

5) Se kapittelet RÅD OG TIPS.

6) Merk: Etter maksimalt 5 timer avsluttes tørkingen automatisk.

12. TEKNISK DATA

Høyde x bredde x dybde	850 x 596 x 638 mm (maksimal 663 mm)
Maks dybde med apparat-døren åpen	1108 mm
Maks bredde med apparat-døren åpen	958 mm
Justerbar høyde	850 mm (+ 15 mm - støtteben regulering)
Trommevolum	118 l
Maksimum lastevolum	8 kg

Spenning	230 V
Frekvens	50 Hz
Lydnivå	66 dB
Total effekt	900 W
Energieffektivitetsklasse	A+
Energiforbruk på standard bomullsprogram med full belastning. ¹⁾	2,60 kWh
Energiforbruk på standard bomullsprogram med delvis belastning. ²⁾	1,38 kWh
Årlig energiforbruk ³⁾	308,20 kWh
Slått-på modus strømforbruk ⁴⁾	0,50 W
Av-modus strømforbruk ⁴⁾	0,50 W
Bruksområde	Husholdning
Tillatt omgivelsestemperatur	+ 5°C til + 35°C
Beskyttelsesnivå mot inntrenging av faste partikler og fuktighet sikret av beskyttelsesdekselet, unntatt der lavspenningsutstyret ikke har beskyttelse mot fuktighet	IPX4
Dette produktet inneholder fluorholdige drivhusgasser, hermetisk forsegle	
Gassbetegnelse	R134a
Vekt	0,30 kg
Global oppvarming potensiale (GWP)	1430

¹⁾ Med referanse til EN 61121. 8 kg bomull sentrifugert ved 1000 rpm.

²⁾ Med referanse til EN 61121. 4 kg bomull sentrifugert ved 1000 rpm.

³⁾ Strømforbruk i kWh per år, basert på 160 vanlige tørkeprogrammer for standard bomullsprogrammer ved full og delvis belastning, og forbruk i øko-modellene. Faktisk strømforbruk per syklus avhenger av hvordan apparatet brukes (FORORDNING (EU) nr. 392/2012).

⁴⁾ Med henhold til EN 61121.

Informasjonen gitt i diagrammet ovenfor er i samsvar med EU-kommisjonens forordning 392/2012 om gjennomføring av direktiv 2009/125/EF.

13. TILBEHØR

13.1 Stablesett

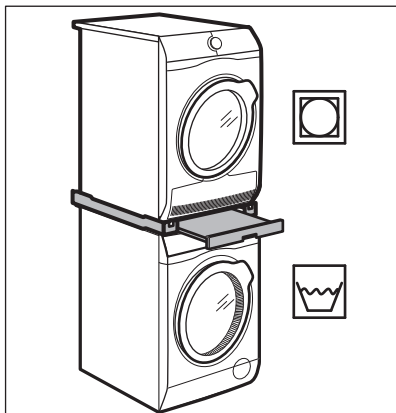

Tilbehørnavn: SKP11GW, STA9GW

Tilgjengelig fra din autoriserte forhandler.

Stablesettet skal kun brukes mellom vaskemaskiner og tørketromler som er ført opp på pakningsvedlegget. Se det vedlagte pakningsvedlegget.

Les nøye gjennom instruksjonene som følger med tilbehøret.

13.2 Tømmesett

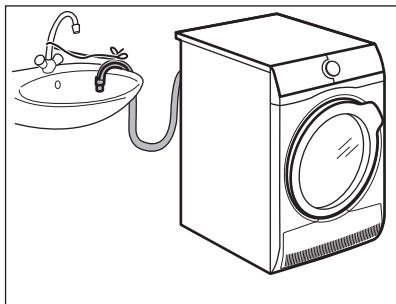

Tilbehørnavn: DK11.

Tilgjengelig fra din autoriserte forhandler (kan festes til enkelte tørketromler)

For tømning av kondensvann i en beholder, sluk, ol. Vannbeholderen tømmes automatisk etter monteringen. Vannbeholderen må stå i produktet.

Den monterte slangen må minimum være i en høyde på 50 cm til maksimalt 100 cm fra gulvnivået. Slangen kan ikke kveiles. Reduser lengden på slangen om nødvendig.

Les nøye gjennom instruksjonene som følger med tilbehøret.

13.3 Sokkel med skuff

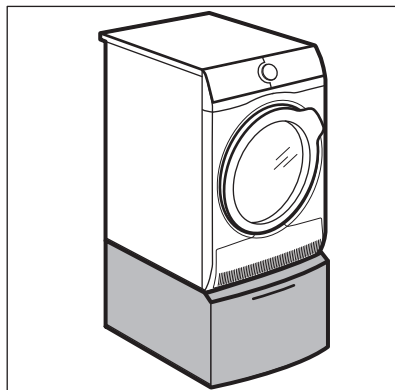

Tilbehørnavn: PDSTP10, E6WHPED2.

Tilgjengelig fra din autoriserte forhandler.

For å heve produktet slik at det blir lettere å legg inn og ta ut klesvask.

Skuffen kan brukes til å oppbevare klesvask, f.eks. : håndklær, rengjøringsprodukter osv.

Les nøye gjennom instruksjonene som følger med tilbehøret.

14. PRODUKTINFORMASJON I HENHOLD TIL EU REGULERING 1369/2017

Varemerke	Husqvarna
Modell	QW7080, PNC916098742
Kvalifisert kapasitet i kg	8
Luftventilert eller kondensator tørketrommel	Kondensator
Energieffektivitetsklasse	A+
Energiforbruk i kWh per år, basert på 160 vanlige tørkeprogrammer for standard bomullsprogrammer ved full og delvis belastning, og forbruk i øko-modellene. Faktisk energiforbruk per syklus avhenger av hvordan apparatet brukes.	308,20
Automatisk tørketrommel eller ikke-automatisk tørketrommel	Automatisk
Strømforbruk av standard bomullsprogram ved full belastning i kWh	2,60
Strømforbruk av standard bomullsprogram ved delvis belastning i kWh	1,38
Strømforbruk i av-modus i watt	0,50
Strømforbruk i fortsatt-på modus i watt	0,50
Varighet av fortsatt-på modus i minutter	10
'Standard bomullprogrammet' som brukes ved full og delvis belastning er standard tørkeprogrammet i henhold til informasjonen på etiketten og vaskeappen, dette programmet er egnet for tørking av vanlig vått bomullstøy og er det mest effektive programmet når det gjelder strømforbruk for bomullstøy.	
Vektet programtid for 'standard bomullsprogrammet ved full og delvis belastning' i minutter	135
Programtid for 'standard bomullsprogram ved full belastning' i minutter	179
Programtid for 'standard bomullsprogram ved delvis belastning' i minutter	102
Kondensator-tørking effektivitetsklasse på en skala fra G (minst effektiv) til A (mest effektiv)	B
Gjennomsnittlig effektivitet ved kondensator-tørking med standard bomullsprogram ved full belastning i prosent	81
Gjennomsnittlig effektivitet ved kondensator-tørking med standard bomullsprogram ved delvis belastning i prosent	81
Vektet effektivitet ved kondensator-tørking for 'standard bomullsprogrammet ved full og delvis belastning'	81
Lydnivå i dB	66
Innebygget apparat J/N	Nei

Informasjonen gitt i diagrammet ovenfor er i samsvar med EU-kommisjonens forordning 392/2012 om gjennomføring av direktiv 2009/125/EF.

15. BESKYTTELSE AV MILJØET

Resirkuler materialer som er merket med symbolet . Legg emballasjen i riktige beholdere for å resirkulere det. Bidrar til å beskytte miljøet, menneskers helse og for å resirkulere avfall av elektriske og elektroniske produkter. Ikke kast produkter som er merket med symbolet

 sammen med husholdningsavfallet. Produktet kan leveres der hvor tilsvarende produkt selges eller på miljøstasjonen i kommunen. Kontakt kommunen for nærmere opplysninger.

www.husqvarna-electrolux.se/shop



136964720-A-322019



 **Husqvarna**[®]