

EW6F5247G2



NO Vaskemaskin
SV Tvättmaskin

Bruksanvisning 2
Bruksanvisning 39

INNHOOLD

1. SIKKERHETSINFORMASJON.....	3
2. SIKKERHETSANVISNINGER.....	4
3. PRODUKTBESKRIVELSE.....	7
4. TEKNISKE DATA.....	7
5. MONTERING.....	8
6. TILBEHØR.....	11
7. BETJENINGSPANEL.....	12
8. VELGER OG KNAPPER.....	14
9. PROGRAMMER.....	16
10. INNSTILLINGER.....	21
11. FØR FØRSTEGANGS BRUK.....	21
12. DAGLIG BRUK.....	21
13. RÅD OG TIPS.....	26
14. STELL OG RENGJØRING.....	28
15. FEILSØKING.....	32
16. FORBRUKSVERDIER.....	35
17. HURTIGVEILEDNING.....	37

VI TENKER PÅ DEG

Takk for at du har kjøpt et produkt fra Electrolux. Du har valgt et produkt som bringer flere tiår med erfaring og innovasjon med seg. Genialt og stilig, og det er designet med tanke på deg. Så uansett når du bruker det, kan du være trygg på at du får gode resultater hver gang.

Velkommen til Electrolux.

Gå inn på nettsiden vår for å:



Få råd om bruk, brosjyrer, hjelp til feilsøking, og informasjon om service og reparasjon:

www.electrolux.com/support



Registrer produktet for å få bedre service:

www.registerelectrolux.com



Kjøp tilbehør, forbruksvarer og originale reservedeler til apparatet ditt:

www.electrolux.com/shop

KUNDESTØTTE OG SERVICE

Bruk alltid originale reservedeler.

Når du kontakter vårt autoriserte servicesenter, må du sørge for at du har følgende opplysninger tilgjengelig: Modell, PNC, serienummer.

Informasjonen finner du på typeskiltet.

 Advarsel/Forsiktig – Sikkerhetsinformasjon

 Generell informasjon og tips

 Miljøinformasjon

Med forbehold om endringer.

1. ⚠ SIKKERHETSINFORMASJON

Les medfølgende instruksjoner grundig før du installerer og bruker apparatet. Produsenten er ikke ansvarlig for personskader eller andre skader som følge av feilaktig montering eller bruk. Hold alltid instruksjonene på et trygt og tilgjengelig sted for fremtidig referanse.

1.1 Sikkerhet for barn og utsatte personer

- Dette produktet kan brukes av barn fra 8 år og oppover og personer med reduserte fysiske, sensoriske eller mentale evner eller manglende erfaring og kunnskap hvis de har tilsyn eller får instruksjon i sikker bruk av produktet og forstår hvilke farer som kan inntreffe.
- Barn mellom 3 og 8 år og personer med svært omfattende og komplekse funksjonsnedsettelse må holdes på avstand fra produktet med mindre de er under tilsyn hele tiden.
- Barn yngre enn 3 år må holdes på avstand fra produktet hvis de ikke er under tilsyn hele tiden.
- Ikke la barn leke med produktet.
- Oppbevar all emballasje utilgjengelig for barn, og kast den i samsvar med lokale reguleringer.
- Oppbevar alle vaskemidler utilgjengelig for barn.
- Hold barn og kjæledyr borte fra produktet når døren er åpen.
- Hvis produktet har en barnesikring, bør du aktivere det.
- Rengjøring og vedlikehold av produktet skal ikke utføres av barn med mindre de er under tilsyn.

1.2 Generell sikkerhet

- Dette apparatets spesifikasjoner må ikke endres.
- Dette produktet er kun ment for bruk i husholdninger og liknende bruk som:
 - personalekjøkken i butikker, kontor eller andre arbeidsmiljø;

- av gjester på hoteller, moteller, pensjonater og andre boligtyper;
- områder for kommunal bruk i leilighetsblokker eller i selvbetjeningsvaskeri.
- Ikke overskrid maksimalt lastevolum på 7 kg (se kapittelet "Programskjema").
- Driftsvanntrykket ved inngangspunktet for vannet i uttaket må være mellom 0,5 bar (0,05 MPa) og 8 bar (0,8 MPa).
- Ventilasjonsåpningen på basen må ikke blokkeres av et teppe, matte eller andre gulvbelegg.
- Apparatet skal kobles til vannforsyningen med det nye medfølgende slangesettet eller andre nye slangesett fra et autorisert servicesenter.
- Gamle slangesett må ikke brukes på nytt.
- Om stikkontakten er skadet må den erstattes av produsenten, et autorisert servicesenter eller tilsvarende kvalifiserte personer for å unngå elektriske fare.
- Slå av apparatet og trekk støpselet ut av stikkontakten før det utføres noe vedlikehold.
- Ikke bruk høytrykksspyler og/eller damp til å rengjøre apparatet.
- Rengjør apparatet med en fuktig klut. Bruk kun nøytralt vaskemiddel. Bruk ikke slipeprodukter, slipende rengjøringsputer, løsemidler eller metallobjekter.

2. SIKKERHETSANVISNINGER

2.1 Montering



Installasjonen skal være i overensstemmelse med nasjonale forskrifter.

- Fjern all emballasjen og transportboltene inkludert gummiforing med plastavstandsstykke.
- Ta vare på transportboltene. Dersom produktet skal flyttes i fremtiden, må det festes igjen slik at trommelen er låst og ikke blir skadet.
- Vær alltid forsiktig når du flytter produktet. Det er tungt. Bruk alltid vernebriller og lukket fotteøy.
- Følg installasjonsanvisningene som følger med produktet.
- Ikke monter eller bruk et skadet produkt.
- Ikke monter eller bruk produktet hvor temperaturen er under 0 °C eller hvor det kan bli utsatt for vær.

- Sørg for at gulvet der produktet monteres er flatt, stabilt, varmebestandig og rent.
- Sørg for at det er luftsirkulasjon mellom produktet og gulvet.
- Når produktet settes på plass må det kontrolleres at det står i vater. Gjør det ikke det, justeres føttene til det er i vater.
- Ikke monter produktet rett over et avløp i gulvet.
- Ikke spray vann på produktet og ikke eksponerer det for overdreven fuktighet.
- Ikke monter apparatet et sted hvor døren til apparatet ikke kan åpnes helt.
- Sett ikke en lukket beholder under apparatet for å samle opp mulig vannlekkasje. Kontakt det autoriserte service-senteret for å forsikre deg om hvilke tilbehør som kan brukes.
- La vannet renne til det er rent og klart før du kopler til nye rør eller rør som ikke er blitt brukt på lengre tid, der reparasjonsarbeid er blitt utført eller nye enheter er blitt montert (vannmalere osv.).
- Sørg for at det ikke er synlige vannlekkasjer under og etter første gangs bruk av apparatet.
- Bruk ikke en skjøteslange dersom inntaksslengen er for kort. Kontakt det autoriserte servicesenteret for å erstatte inntaksslengen.
- Når du pakker opp apparatet er du mulig at du ser vann som renner fra avløpsslangen. Dette kommer av produkttesting av vann i fabrikken.
- Avløpsslangen kan forlenges til maks 400 cm. Kontakt det autoriserte servicesenteret når det gjelder den andre avløpsslangen og forlengelsen.
- Kontroller at det er tilgang til vannkranen etter monteringen.

2.2 Elektrisk tilkobling



ADVARSEL!

Fare for brann og elektrisk støt.

- Produktet må være jordet.
- Bruk alltid en korrekt montert, jordet stikkontakt.
- Kontroller at parameterne på typeskiltet er kompatible med de elektriske spesifikasjonene i strømforsyningen.
- Ikke bruk grenuttak eller skjøteledninger.
- Pass på at støpselet og strømkabelen ikke påføres skade. Hvis strømkabelen må erstattes, må dette utføres av vårt Autoriserte servicesenter.
- Ikke sett støpselet i stikkontakten før monteringen er fullført. Påse at det er tilgang til stikkontakten etter monteringen.
- Ikke berør strømkabelen eller støpselet med våte hender.
- Ikke trekk i kablen for å koble fra produktet. Trekk alltid i selve støpselet.

2.3 Vanntilkobling

- Ikke påfør skade på vannslangene.

2.4 Bruk



ADVARSEL!

Risiko for personskade, elektrisk støt, brannskader, eller skade på produktet.

- Følg sikkerhetsanvisningene på vaskemiddelpakken.
- Legg ikke brennbare produkter, eller gjenstander som er fuktet med brennbare produkter, inn i eller i nærheten av apparatet.
- Vask ikke tekstiler som er godt tilsmusset med olje, gris eller andre stoffer med høyt fettinnhold. De kan skade gummideler i vaskemaskinen. Forvask slike tekstiler med hånd før du legger de i vaskemaskinen.
- Ikke berør glasset i døren mens et vaskesprogram er i gang. Glasset kan bli varmt.
- Pass på å fjerne alle metallgjenstander fra tøyet.

2.5 Innvendig lys



ADVARSEL!

Skaderisiko.

- Angående lampen(e) i dette produktet og reservedeler som selges separat:

Disse lampene er ment å motstå ekstreme fysiske forhold i husholdningsprodukter, for eksempel temperatur, vibrasjon, fuktighet, eller er ment å signalisere informasjon om produktets driftsstatus. De er ikke ment å brukes i andre bruksområder og egner seg ikke til rombelysning.

- Ta kontakt med servicesenteret for å bytte ut innvendig belysning.

2.6 Service

- Kontakt det autoriserte servicesenteret for å reparere produktet. Det skal bare brukes originale reservedeler.
- Vær oppmerksom på at selvreparasjon eller ikke-profesjonell reparasjon kan ha sikkerhetsmessige konsekvenser og gjøre garantien ugyldig.
- Følgende reservedeler er tilgjengelig i 10 år etter at modellen er blitt avviklet: motor og motorbørster, overføring mellom motor og trommel, pumper, støtdempere og fjærer, vasketrommel, trommelspindel og tilhørende kulelager, oppvarming og varmeelementer, inkludert varmpumper, rørledninger og tilhørende utstyr inkludert slanger,

ventiler, filtre og akvastopper, trykte kretskort, elektroniske skjermer, trykkbrytere, termostater og sensorer, programvare og fastvare inkludert nullstillingsprogramvare, dør, dørhengsel og tetninger, andre tetninger, dørlåsesamling, perifere enheter av plast, slik som vaskemiddeldispensere. Vær oppmerksom på at noen av disse reservedelene bare er tilgjengelige for profesjonelle reparatører, og at ikke alle reservedeler er relevante for alle modeller.

2.7 Avfallsbehandling



ADVARSEL!

Fare for skade og kvelning.

- Koble produktet fra strømmen og vannforsyningen.
- Kutt av strømkabelen, lukk produktet og kast den.
- Fjern dørlåsen for å forhindre at barn eller dyr stenger seg inne i trommelen.
- Produkt skal avhendes i henhold til lokale krav for avhending av avfall fra elektrisk og elektronisk utstyr (EE-avfall).

3. PRODUKTBEKRIVELSE

3.1 Produktoversikt

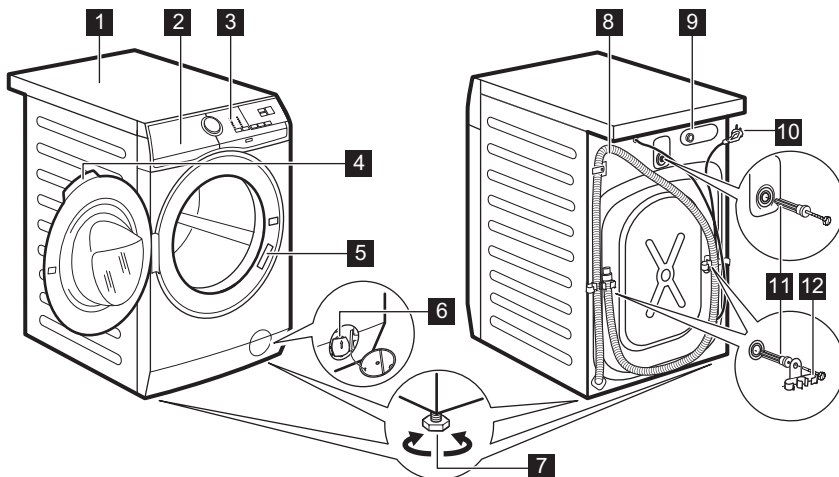

- 1** Topplate
- 2** Vaskemiddelskuff
- 3** Betjeningspanel
- 4** Dørhåndtak
- 5** Typeskilt
- 6** Avløpspumpefilter
- 7** Fot for å vatre produktet

- 8** Avløpslange
- 9** Tilkobling til inntaksslange
- 10** Strømkabel
- 11** Transportbolter
- 12** Støtte for slange

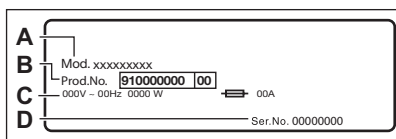

Typeskiltet rapporterer modellnavnet (A), produktnummer (B), elektriske spesifikasjoner (C) og serienummer (D).

4. TEKNISKE DATA

Dimensjon	Bredde / Høyde / Total dybde	59,6 cm / 84,7 cm / 60,1 cm
Elektrisk tilkobling	Spenning Total effekt Sikring Frekvens	230 V 2200 W 10 A 50 Hz

Beskyttelsesgrad mot inntrengning av harde partikler og fuktighet sikres ved hjelp av et beskyttelsesdeksel, unntatt der lavspenningsutstyr ikke er beskyttet mot fuktighet		IPX4
Vanntilførselstrykk	Minimum Maksimum	0,5 bar (0,05 MPa) 8 bar (0,8 MPa)
Vanntilførsel ¹⁾		Kaldt vann
Maksimalt tøymengde	Bomull	7 kg
Sentrifugehastighet	Maksimal sentrifugehastighet	1351 opm

1) Koble vanntilførselsslengen til en kran med 3/4" gjenger.

5. MONTERING



ADVARSEL!

Se etter i Sikkerhetskapitlene.

5.1 Utpakking

1. Åpne døren. Ta alle artikler ut av trommelen.

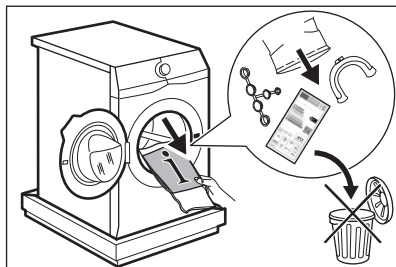

Tilbehør som leveres med produktet kan variere avhengig av modell.

2. Legg emballasjeelementet på gulvet bak produktet og sett det forsiktig ned på baksiden. Fjern

polystyrenbeskyttelsen fra bunnen.

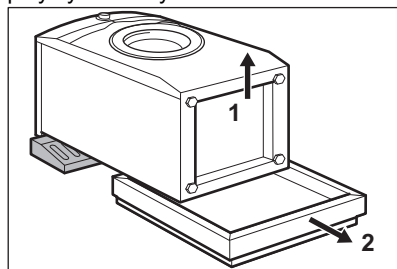

FORSIKTIG!

Ikke legg vaskemaskin med forsiden ned.

3. Sett produktet tilbake i en oppreist posisjon. Fjern strømledningen og avløpslangen fra slangeholderne.

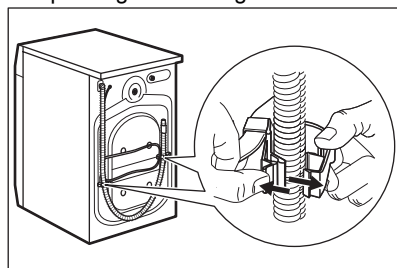

ADVARSEL!

Du kan se vann renne fra avløpslangen. Dette er fordi vaskemaskinen har blitt testet på fabrikken.

4. Trekk ut de tre transportboltene og dra ut avstandsstykker i plast.

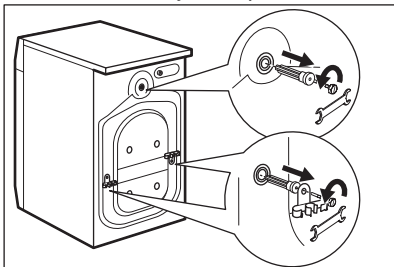

i Vi anbefaler at du oppbevarer pakningen og transportboltene, i tilfelle du må flytte produktet senere.

5. Sett plasthettene (som ligger i posen med bruksanvisningen) i hullene.

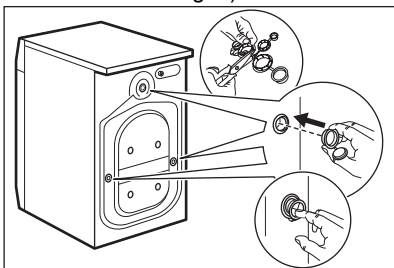

5.2 Installasjonsinformasjon

Plassering og vatring

Juster apparatet korrekt for å forhindre vibrasjoner, støy og hindre at apparatet flytter på seg når det er i bruk.

1. Installer apparatet på et flatt, hardt gulv. Apparatet må stå plant og stabilt. Påse at apparatet ikke berører veggene eller annen innredning og at det er luftsirkulasjon under apparatet.
2. Løsne eller stram støttene for å justere vatringen. Alle støtter må hvile fast på gulvet.



ADVARSEL!

Ikke legg papp, treverk eller liknende materialer under apparatet for å justere nivået.

Vanninntaksslangen



FORSIKTIG!

Kontroller at det ikke er noen skade på slangene og at det ikke lekker fra koplingene. Bruk ikke en skjøteslange dersom inntaksslangen er for kort. Kontakt servicesenteret for å erstatte inntaksslangen.

1. Koble vanninntaksslangen til baksiden av apparatet.

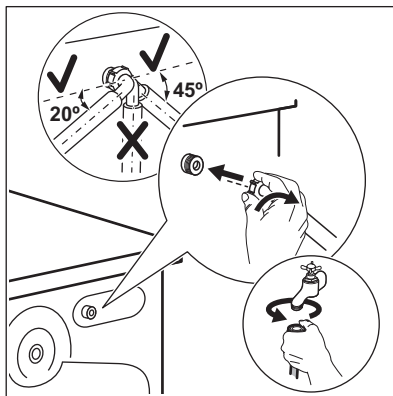

2. Posisjoner den mot venstre eller mot høyre avhengig av hvor vannkranen er plassert. Kontroller at inntaksslangen ikke er i en vertikal posisjon.
3. Hvis det er nødvendig, løsne ringmutteren for å plassere den i riktig posisjon.
4. Koble vanninntaksslangen til en kaldtvannskran med 3/4-tommers gjenger.

Utpumping av vann

Avløpsslangen skal være på en høyde som ikke er mindre enn 60 cm og ikke mer enn 100 cm.



Avløpsslangen kan forlenges til maks. 400 cm. Kontakt det autoriserte servicesenteret når det gjelder den andre avløpsslangen og forlengelsen.

Det er mulig å koble til avløpsslangen på forskjellige måter:

1. Lag en U-form med avløpsslangen og før den rundt plastsporet.

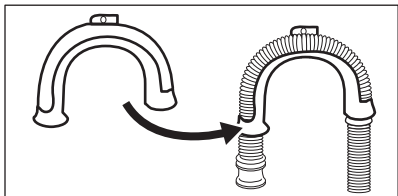

2. På kanten av en vask – fest guiden til vannkranen eller veggen.

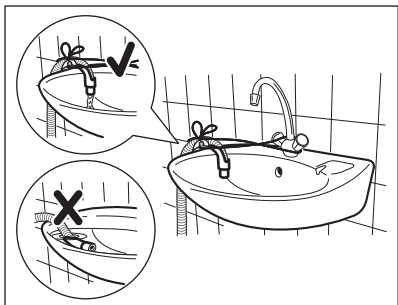

i Kontroller at plastslangeføringen ikke kan bevege seg når apparatet tømmes og avløpsslangens ende ikke er senket ned i vannet. Det kan føre til at skittent vann blir ført tilbake i apparatet.

3. Hvis enden på avløpsslangen ser slik ut (se tegningen), kan du skyve den rett opp i avløpsrøret.

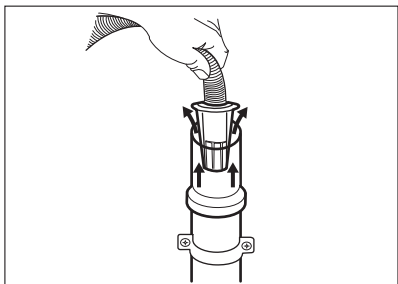

4. Til et vertikalt rør med luftehull - sett avløpsslangen direkte inn i et avløpsrør. Se illustrasjonen.

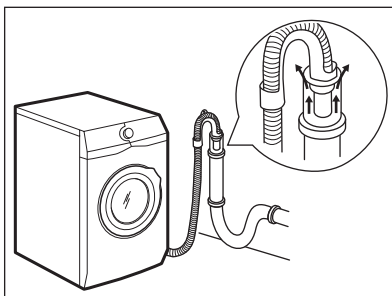

i Enden på avløpsslangen må alltid være ventilert, dvs. at innvendig diameter på avløpsrøret (min. 38 mm – min. 1,5") må være større enn den ytre diameteren på avløpsslangen.

5. Uten plastslangeføringen, til en avløpsstuss – Plasser avløpsslangen til rørstussen og fest den med en klemme. Se illustrasjonen.

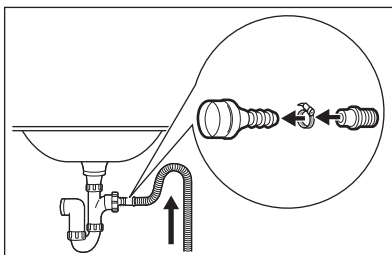

Sørg for at det er en bøy på avløpsslangen, slik at smuss fra vannlåsen ikke kommer inn i apparatet.

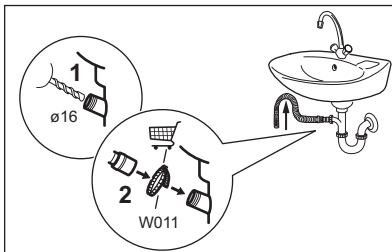

Koble avløpsslangen til rørstussen og fest den med en klemme. Sørg for at det er en bøy på avløpsslangen, slik at smuss fra vannlåsen ikke kommer inn i apparatet.

6. Posisjoner slangen direkte til et innebygd avløpsrør i veggen og fest den med en klemme.

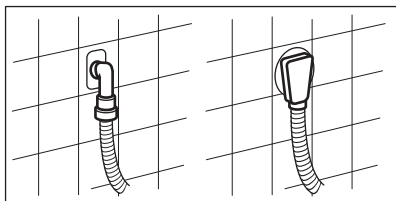

5.3 Elektrisk tilkopling

På slutten av installasjonen kan du sett inn støpselet i stikkkontakten.

Typeskiltet på den innsiden av døren og "Tekniske data"-kapittelet viser de nødvendige elektriske spesifikasjonene. Kontroller at de er kompatible med strømforsyningen.

Kontroller at den elektriske installasjonen i huset tåler den maksimale belastningen som kreves, også når det tas hensyn til

eventuelle andre elektriske apparater som er i bruk.

Vaskemaskinen skal koples til en jordet stikkontakt

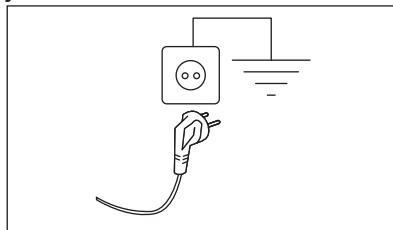

Strømkabelen skal være lett tilgjengelig etter at produktet er installert.

Kontakt vårt autoriserte servicesenter for elektrisk arbeid som kreves for å installere dette produktet.

Produsenten frasier seg alt ansvar for materielle skader eller personskader som skyldes at ovennevnte sikkerhetsforanstaltninger ikke er fulgt.

6. TILBEHØR

6.1 Tilgjengelig på , www.electrolux.com/shop eller fra en autorisert forhandler

Les nøye gjennom instruksjonene som følger med tilbehøret.

- i** Kun passende tilbehør som er godkjent av ELECTROLUX kan sikre sikkerhetsstandardene til produktet. Hvis deler som ikke er godkjent blir brukt, vil alle garantikrav bli ugyldiggjort.

6.2 Festeplatesett

Hvis du monterer produktet på en sokkel som ikke er tilbehør fra ELECTROLUX, må du sikre produktet med festeplaten.

Les nøye gjennom instruksjonene som følger med tilbehøret.

6.3 Stablesett

Tørketrommelen kan kun plasseres oppå vaskemaskinen når du bruker det riktige stablesettet.

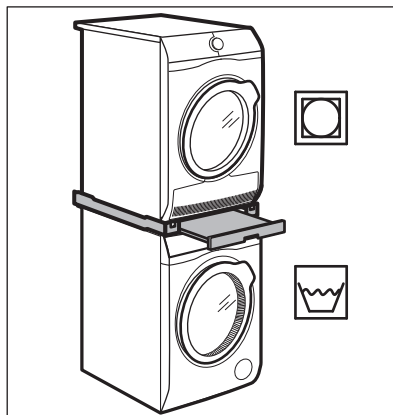

**ADVARSEL!**

Ikke sett tørketrommelen under vaskemaskinen. Kontroller det kompatible stablesettet ved å sjekke dybden av apparatene.

Ved å heve produktet gjør du det lettere å legge inn og ta ut tøy. Skuffen kan brukes til å lagre klesvask, f.eks.: håndklær, rengjøringsprodukter med mer.

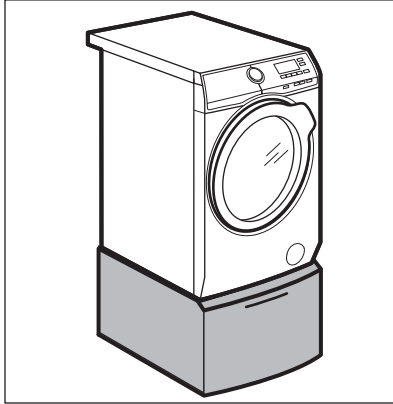
6.4 Sokkel med skuff**7. BETJENINGSPANEL****7.1 Spesialfunksjoner**

Den nye vaskemaskinen din innfrir alle moderne krav for en effektiv behandling av tøyvask med lavere forbruk av vann, strøm og vaskemidler og viser respekt for ulike tekstiler.





- Takket være **Soft Plus-tilvalget** blir tøymykneren jevnt fordelt i klesvasken

og trenger dypt inn i tekstilfibre for å oppnå mykest mulig resultat.

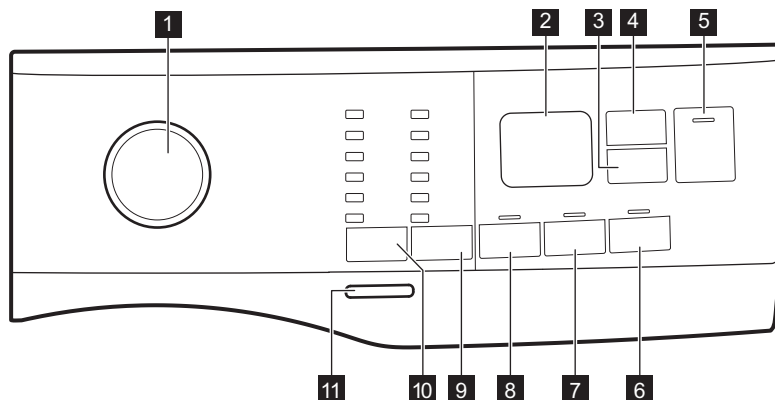
- **SensiCare System** justerer automatisk programmets varighet for å oppnå perfekte vaskeresultater på minst mulig tid. Les avsnittet "The SensiCare lastregistrering " for flere detaljer.

7.2 Beskrivelse av betjeningspanel



- | | |
|---|---|
| <p>1 Programknapp</p> <p>2 Display</p> <p>3 Delay Start-berøringsknapp</p> <p>4 Time Manager-berøringsknapp</p> <p>5 Start/Pause-berøringsknapp </p> <p>6 Soft Plus-berøringsknapp</p> <p>7 Extra Rinse-berøringsknapp</p> <p>8 Prewash-berøringsknapp</p> | <p>9 Spin berøringsknapp for reduksjonsalternativer</p> <ul style="list-style-type: none"> • Uten sentrifugering tilvalg  • Rinse Hold tilvalg  • Natte tilvalg  <p>10 Temp.-berøringsknapp</p> <p>11 On/Off trykknappen</p> |
|---|---|

7.3 Skjerm

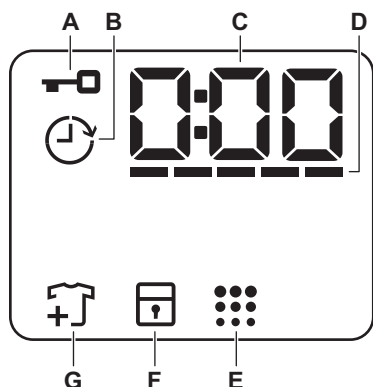

- | | | |
|---|-------|--|
| A | | Indikator for dørlås. |
| B | | Indikator for forsinket start. |
| C | | Den digitale indikatoren kan vise: <ul style="list-style-type: none"> • Programvarighet (f.eks. 2:40). • Utsatt start (f.eks. 2h). • Programslutt (0:00). • Varselkode (f.eks. E20). |
| D | ----- | Nivåindikator for Tidsbehandler. |
| E | | Indikator for rengjøring av trommel. |
| F | | Indikator for barnesikring. |
| G | | Legg til plaggindikator. Lyser ved begynnelsen av vaskefasen, mens brukeren fortsatt kan sette produktet på pause og legge til mer klesvask. |

8. VELGER OG KNAPPER

8.1 Introduksjon

- Tilvalgene/funksjonene er ikke tilgjengelig for alle vaskeprogrammer. Sjekk kompatibilitet mellom tilvalg/funksjoner og vaskeprogrammer i "Programoversikt". Tilvalg/funksjoner kan ekskludere hverandre. I dette tilfellet lar ikke produktet deg stille inn de inkompatible tilvalgene/funksjonene.

8.2 On/Off

Hvis du trykk på denne knappen i noen sekunder, kan du slå produktet av eller på. To forskjellige melodier blir avspilt når du slår produktet av eller på.

Hvilemodusfunksjonen slår av produktet automatisk for å redusere energiforbruket i enkelte tilfeller, og det

kan derfor hende at du må aktivere produktet igjen.

For mer informasjon, se avsnittet om hvilemodus i kapitlet Daglig bruk.

8.3 Temp.

Når du velger et vaskeprogram, foreslår produktet en standardtemperatur automatisk.





Indikator Cold[*] = kaldt vann.

Indikatoren til den siste valgte temperaturen tennes.

8.4 Spin

Når du velger et program, velger produktet automatisk den høyeste sentrifugehastigheten som er mulig for det programmet unntatt programmet Denim.

Flere tilvalg for sentrifugering:

- **Uten sentrifugering**  . Den tilhørende indikatoren tennes. Bruk dette alternativet for å slå av alle sentrifugeringsfasene. Produktet utfører den eneste tømme-fasen for det valgte vaskeprogrammet. Still inn dette tilvalget for svært ømfintlige tekstiler. Skyllefasen bruker mer vann ved noen vaskeprogrammer
- **Rinse Hold**  . Den tilhørende indikatoren tennes. Den siste sentrifugeringen blir ikke utført. For å hindre at stoffene krøller seg, blir ikke det siste skyllevannet tømt ut. Vaskeprogrammet avslutter med vann i trommelen. Døren forblir låst og trommelen snurrer regelmessig for å redusere krøller. Du må tømme ut vannet for å kunne låse opp døren.
Hvis du trykker på Start/Pause  -knappen, utfører produktet sentrifugeringsfasen og tømmer ut vannet.
- **Natt**  . Den tilhørende indikatoren tennes. Mellom- og sluttcentrifugering blir ikke kjørt, og programmet blir avsluttet med vann i trommelen. Dette bidrar til å redusere krølling. Døren forblir låst. Trommelen snurrer regelmessig for å redusere krøller. Du må tømme ut vannet for å kunne låse opp døren. Ettersom at programmet er svært stille, egner det seg godt om natten når strømmen er billigere. For noen programmer utføres skylkingene med mer vann.
Hvis du trykker på Start/Pause  -knappen, utfører produktet kun tømme-fasen.

 Produktet tømmer ut vannet automatisk etter omtrent 18 timer.

8.5 Prewash

Med dette alternativet kan du legge til en forvaskfase til et vaskeprogram.

Tilhørende indikatorlampe tennes.

- Bruk dette tilvalget for å legge til en forvaskfase på 30 °C før vaskefasen.

Dette tilvalget anbefales for svært skittent tøy, spesielt hvis det inneholder sand, støv, gjørme eller andre faste partikler.

 Disse tilvalgene kan øke programvarigheten.

8.6 Permanent Extra Rinse

Med dette alternativet, kan du legge til et par skylkinger til det valgte vaskeprogrammet.

Bruk dette alternativet for personer med allergier eller sensitiv hud.

 Dette tilvalget vil øke programmets varighet.

Den korresponderende indikatoren over berøringsknappen lyser og forblir også på permanent under de neste syklusene til dette tilvalget er deaktivert.

8.7 Konstant Soft Plus

Still dette tilvalget for å optimalisere fordelingen av tøyemykner og forbedre mykheten i stoffet.

Anbefalt ved bruk av tøyemykner.



 Dette tilvalget vil øke programmets varighet.

Den korresponderende indikatoren over berøringsknappen lyser og forblir også på permanent under de neste syklusene til dette tilvalget er deaktivert.

8.8 Delay Start

Med dette alternativet kan du utsette programstarten på en mer lettvinnt måte.

Trykk på knappen flere ganger for å velge den ønskede forsinkelsen. Tiden øker i trinn fra 1 time opp til 20 timer.

Displayet viser indikatoren  og valgt tidsforvalg. Produktet starter nedtellingen og døren låses etter at du har trykket på Start/Pause  -knappen.

8.9 Time Manager

Med dette tilvalget kan du redusere programvarigheten avhengig av vaskemengden og smussgraden.

Når du stiller inn et vaskeprogram, viser skjermen standardvarigheten og -----dråper.

Trykk på Time Manager-knappen for å redusere programvarigheten i henhold til dine behov. Displayet viser den nye programvarigheten og en rekke dråper vil reduseres deretter:

----- egnet for full maskin med normal mengde søl.

---- en hurtig syklus for en full maskin av lett tilsmussede plagg.

-- svært rask syklus for en mindre tøymengde med liten mengde søl (maks. halv tøymengde anbefalt).

- den korteste syklusen for å oppfriske en liten mengde klesvask.

Time Manager Er bare tilgjengelig med programmene i tabellen.

-indikator	Eco 40-60	Bomull	Syntetisk
----- 1)	■	■	■

-indikator	Eco 40-60	Bomull	Syntetisk
-----	■	■	■
----	■	■	■
--	■	■	■
-	■	■	■

1) Standard varighet for alle programmer.

8.10 Start/Pause ▷||





Trykk på Start/Pause ▷||-knappen for å starte, sette produktet på pause eller for å avbryte et program som er i gang.

9. PROGRAMMER

9.1 Programtabell

Program Standard temperatur Temperatur- område	Referan- sesentrifu- gehastig- het Sentrifu- geringsha- stighet [opm]	Maksi- mal tøy- meng- de	Programbeskrivelse (Type vask og smussnivå)
Eco 40-60 40 °C 1)	1400 o/min (1400- 800)	7 kg	Hvit bomull og permanent farget bomull. Normalt skittent tøy. Energiforbruket synker og tiden til vaskeprogrammet er forlenget, og sikrer gode vaskeresultater.
Bomull 40 °C 90 °C – Kaldt	1400 o/min (1400- 800)	7 kg	Hvit og farget bomull. Vanlig og stor mengde søl.

Program Standard temperatur Temperatur- område	Referan- sesentrifu- gehastig- het Sentrifu- geringsha- stighet [opm]	Maksi- mal tøy- meng- de	Programbeskrivelse (Type vask og smussnivå)
Syntetisk 40 °C 60 °C – Kaldt	1200 o/min (1200 - 800)	3 kg	Syntetiske tekstiler eller blandingstekstiler. Normalt skittent tøy.
Finvask 30 °C 40 °C – Kaldt	1200 o/min (1200- 800)	3 kg	Ømfintlige plagg som akryler, viskose og blandede tekstiler som krever en mer skånsom vask. Normalt og lett skittent tøy.
Hurtig 14 min. 30 °C	800 o/min (800- 800)	2 kg	Tekstiler av syntetiske og blandede stoffer. Lett skitne plagg og klær som skal oppfriskes.
Skylling	1400 o/min (1400- 800)	7 kg	Alle stoffer, unntatt ullvarer og svært ømfintlige tekstiler. Program for skylling og sentrifugering av klesvask. Bomullsprogrammer bruker standard sentrifugehastighet. Reduser sentrifugehastigheten etter typen klesvask. Velg alternativet Extra Rinse for å legge til skyllinger ved behov. Med lav sentrifugehastighet utfører produktet skånsomme skyllinger, og kortere sentrifugering.
Sentrif./ Tømming	1400 o/min (1400 -800)	7 kg	Alle stoffer, unntatt ull og ømfintlige tekstiler. For å sentrifugere vasken og pumpe ut vannet i trommelen.
Anti-Allergi  60 °C	1400 o/min (1400 - 800)	7 kg	Hvitt bomullstøy. Dette programmet fjerner mikroorganismer i vaskefasen med temperaturen på over 60 °C i noen minutter. Dette bidrar til å fjerne bakterier, mikroorganismer og partikler. Tilføring av damp sammen med en ekstra skyllefasen sørger for at vaskemiddelrester og allergener blir fjernet, hvilket gjør det passende for sart og følsom hud.
Sengeteppe 40 °C 60 °C – Kaldt	800 o/min (800 - 800)	3 kg	Ett syntetisk teppe, polstrede klær, dyner, dunjakker og lignende gjenstander.
Silke  30 °C	800 o/min (800 - 800)	1 kg	Spesialprogram for silke og blandede syntetiske plagg.
Ull  40 °C 40 °C – Kaldt	1200 o/min (1200- 800)	1,5 kg	Maskinvaskbar ull, ull som skal håndvaskes og andre tekstiler med «håndvask»-symbol. ²⁾

Program Standard temperatur Temperatur- område	Referan- sesentrifu- gehastig- het Sentrifu- geringsha- stighet [opm]	Maksi- mal tøy- meng- de	Programbeskrivelse (Type vask og smussnivå)
Sportstøy 30 °C 40 °C – Kaldt	1200 o/min (1200 - 800)	3 kg	Sportstøy med blandede tekstiler. Lett skit- tent tøy eller tøy som skal oppfriskes.
Outdoor  30 °C 40 °C – Kaldt	1200 o/min (1200- 800)	2,5 kg ³⁾ 1 kg ⁴⁾	<p data-bbox="561 443 1020 544"> Ikke bruk tøymykner og sørg for at det ikke er noen rester av tøy- mykner igjen i oppvaskmiddeldis- penseren.</p> <p data-bbox="561 560 1020 687">Syntetiske sportsplagg. Dette programmet er utviklet for å vaske moderne sportstøy på en skånsom måte, og er også egnet til klær som gymtøy, sykkelklær, løpetøy eller lignende. Anbefalte tøymengde er 2,5 kg.</p> <p data-bbox="561 687 1020 839">Vannfast, pustende og vannavstøtende tøy. Dette programmet kan også brukes til å friske opp vannfasthet. Det er laget spesifikt med tanke på å ta vare på klær med vannavstøtende belegg. For å utføre vannfasthetssyklusen:</p> <ul data-bbox="561 847 1020 967" style="list-style-type: none"> • Hell vaskemiddelet i kammeret . • Hell en spesiell gjenoppretter av vanntetthet i tøymyknerdelen av skuffen . • Reduser tøymengden til 1 kg. <p data-bbox="561 975 1020 1155"> For å gjøre gjenopprettingen av vanntetthet mer effektiv, tørk klesvasken i tørketrommelen på Outdoor-tørkeprogrammet (hvis det er tilgjengelig og pleieetiketten til plagget tillater tørking i tørketrommel).</p>

Program Standard temperatur Temperatur- område	Referan- sesentrifu- gehastig- het Sentrifu- geringsha- stighet [opm]	Maksi- mal tøy- meng- de	Programbeskrivelse (Type vask og smussnivå)
Denim 30 °C 40 °C – Kaldt	800 o/min (1200 - 800)	3 kg	Spesialprogram for denim-klær med finvaskfase for å minimere falming av farger og flekker. Redusert mengde klesvask anbefales for bedre behandling av tøyet.

1) I henhold til kommisjonsforordning EU 2019/2023 er dette programmet ved 40 °C i stand til å rengjøre normalt skittent bomullstøy som er erklært å være vaskbart ved 40 °C eller 60 °C, sammen i samme syklus.



For kapittelet i vaskeriet, programvarigheten og andre data, se kapitlet "Forbruksverdier".

De mest effektive programmene når det gjelder energiforbruk er generelt de som utfører ved lavere temperaturer og lengre varighet.





2) I dette programmet roterer trommelen sakte for å sikre at vasken er skånsom. Det kan virke som at trommelen ikke roterer eller ikke roterer som den skal, men dette er normalt på dette programmet.

3) Vaskeprogram.





4) Vaskeprogram og gjenoppretting av vanntetthet.

Kompatibilitet for programtilvalg

Program	Spin				Prewash	Extra Rinse	Soft Plus	Delay Start	Time Manager
Eco 40-60	■	■	■		■	■	■	■	■
Bomull	■	■	■	■	■	■	■	■	■
Syntetisk	■	■	■	■	■	■	■	■	■
Finvask	■	■	■	■		■	■	■	
Hurtig 14 min.		■	■					■	
Skylling	■	■	■			■		■	
Sentrif./Tømming	■	■						■	
Anti-Allergi	■	■	■		■	■	■	■	
Sengeteppe		■					■	■	

Program	Spin				Prewash	Extra Rinse	Soft Plus	Delay Start	Time Manager
Silke 		■						■	
Ull 	■	■	■					■	
Sportstøy	■	■	■		■	■		■	
Outdoor 	■	■	■			■		■	
Denim	■	■	■	■		■	■	■	

Egnede vaskemidler for vaskeprogrammer

Program	Universelt pulver 1)	Væske universal	Væske for fargede plagg	Delikat ull	Spesial
Eco 40-60	▲	▲	▲	--	--
Bomull	▲	▲	▲	--	--
Syntetisk	▲	▲	▲	--	--
Finvask	--	--	--	▲	▲
Hurtig 14 min.	--	▲	▲	--	--
Anti-Allergi 	▲	▲	--	--	▲
Sengeteppe	--	--	--	▲	▲
Silke 	--	--	--	▲	▲
Ull 	--	--	--	▲	▲
Sportstøy	--	▲	▲	--	▲
Outdoor 	--	--	--	▲	▲
Denim	--	--	▲	▲	▲

1) Ved temperatur over 60 °C anbefales bruk av pulvervaskemiddel.

▲ = Anbefalt

-- = Ikke anbefalt

9.2 Woolmark Apparel Care – Blå



Syklusen for ullprogrammet til denne maskinen har blitt testet og godkjent av The Woolmark Company, for vasking av ullprodukter merket som "bare håndvask", så sant instruksjonene på plaggets merkelapp og de fra vaskemaskinens produsent blir fulgt. Følg vaskelappen for tørking og andre vaskeinstrukser. M1511 Woolmark-symbolet er et varemerke for sertifisering i mange land.

10. INNSTILLINGER

10.1 Lydsignaler

Dette produktet har forskjellige lydsignaler som blir spilt av når:

- Du aktiverer produktet (en kort melodi).
- Du deaktiverer produktet (en kort melodi).
- Du trykker på knappene (klikkelyd).
- Du foretar et ugyldig valg (3 korte lyder).
- Programmet er ferdig (en sekvens av lyder i omtrent 2 minutter).
- Det er en feil på produktet (sekvens av korte lyder i omtrent 5 minutter).

For å **deaktivere/aktivere** lydsignalene når programmet er fullført, trykk på Temp.- og Sentrifugering-knappene samtidig i omtrent 2 sekunder. Displayet viser On/Off



Hvis du deaktiverer varslingslydene, vil de fortsatt høres når produktet har en feil.

10.2 Barnesikring

Med dette alternativet kan du hindre at barna leker med betjeningspanelet.

- For å **aktivere/deaktivere** dette alternativet hold nede Soft Plus-knappen til  **slås på/av** i displayet. Produktet vil som standard gå over til dette tilvalget etter at du slår den av.

Barnesikringsfunksjonen er kanskje ikke tilgjengelig i et par sekunder etter at du slår på produktet.

11. FØR FØRSTEGANGS BRUK

1. Kontroller at strømtilførselen er tilgjengelig og at vannkranen er åpen.
2. Fyll en liten mengde vaskemiddel i beholderen markert med .
3. Velg og start et bomullsprogram på høyest mulig temperatur, uten klesvask i trommelen. Dette fjerner eventuell smuss fra trommelen og kammeret.

12. DAGLIG BRUK



ADVARSEL!
Se etter i
Sikkerhetskapitlene.

2. Åpne vannkranen.
3. Trykk på On/Off-knappen i noen sekunder for å aktivere produktet. En liten melodi høres.

12.1 Aktivere produktet

1. Sett støpselet inn i stikkontakten.

12.2 Legge tøyet i vaskemaskinen

1. Åpne døren til Produktet.
2. Tøm lommene og brett ut tøyet før du legger det i Produktet.
3. Sett vasken i trommelen, ett plagg av gangen.

Legg ikke for mye klær i trommelen.

4. Lukk døren ordentlig igjen.

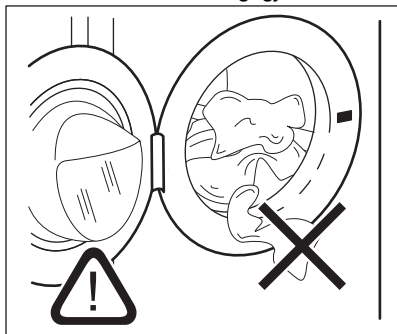

FORSIKTIG!

Påse at det ikke blir liggende tøy mellom pakningen og døren for å unngå fare for vannlekkasje og skade på tøyet.



Vasking av av tøy med svært skitne eller fettete flekker kan skade gummideler på vaskemaskinen.

12.3 Fylle vaskemiddel og tilsetningsmidler

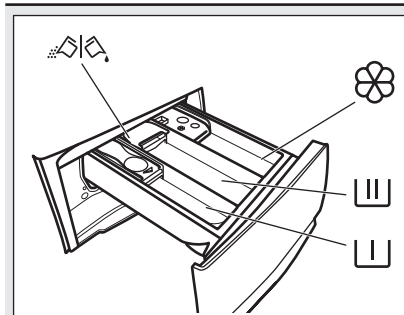

Kammer for forvaskfase, bløtleggingsprogram eller flekkfjerner.



Makker for vaskefasen.



Beholder for flytende tilsetninger (tøymykner, stivelse).



Maksimalt nivå for mengden av flytende tilsetningsmidler.



Klaff for vaskepulver eller flytende vaskemiddel.



Følg alltid anvisningene som du finner på emballasjen til vaskemiddelproduktet, men vi anbefaler at du ikke overgår det indikerte maksnivået (**MAX**). Denne mengden vil imidlertid garantere best vaskeresultater.



Etter en vaskesyklus fjern om nødvendig oppvaskmiddelrester fra oppvaskmiddelbeholderen.

12.4 Kontroller rengjøringsflappens posisjon

1. Trekk den øvre oppvaskmiddelbeholdere helt ut, til den stopper.

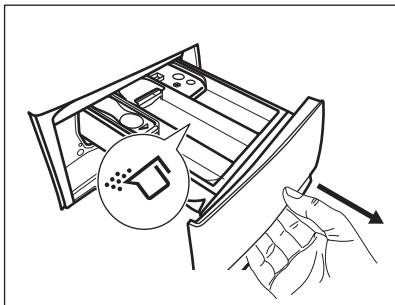

2. Trykk spaken ned for å fjerne beholderen.
3. Vri flappen opp for å bruke vaskepulver.
4. Vri flappen ned for å bruke flytende vaskemiddel.

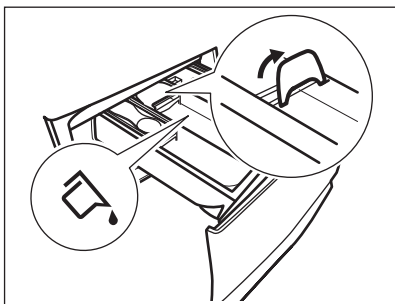

Med denne flappen i **NED**-posisjon:

- Ikke bruk geleaktige eller tykktflytende vaskemidler.
 - Ikke overskrid flytende vaskemiddeldose indikert på flappen.
 - Ikke velg forvaskfasen.
 - Ikke velg starttidsforvalg.
5. Mål opp den riktige mengden vaskemiddel og skyllemiddel.
 6. Lukk vaskemiddelbeholderen ordentlig.

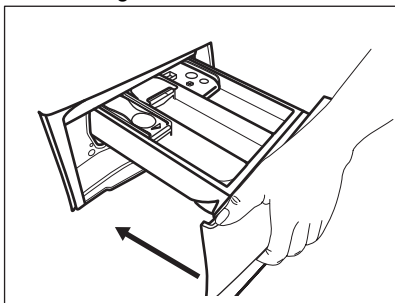

Sørg for at flappen ikke lager en blokkering når du lukker beholderen.

12.5 Velg et program

1. Drei programvelgeren for å velge det ønskede vaskeprogrammet.

Indikatoren for Start/Pause▶||-knappen blinker.

Displayet viser en indikert programvarighet.

2. Trykk på de tilhørende knappene for å endre temperaturen og/eller sentrifugehastigheten.
3. Om ønskelig, velg ett eller flere alternativer ved å trykke på de tilhørende knappene. De tilhørende indikatorene lyser på displayet og den oppgitte informasjonen blir endret.



Dersom et valg **ikke er mulig**, blir et lydsignal blir avspilt og displayet viser

---.

12.6 Starte et program

Trykk på Start/Pause▶||-knappen for å starte programmet. Det er ikke mulig å starte programmet når indikatoren til knappen er av og ikke blinker (f.eks. programtast på en feil posisjon). Den aktuelle indikatoren slutter å blinke og forblir på.

Programmet starter, og døren er låst.

Displayet viser indikatoren ▶||.



Tømmepumpen kan brukes i en kort periode før produktet fylles med vann.

12.7 Starte et program med starttidsforvalg





1. Trykk på Delay Start-knappen flere ganger til displayet viser ønsket utsettelsestid. Indikatoren viser ⌚.

2. Trykk på Start/Pause▶||-knappen. Produktdøren starter nedtellingen for starttidsforvalget. Displayet viser indikatoren ▶||.

Når nedtellingen er ferdig, starter programmet automatisk.



Avbryte starttidsforvalget etter at nedtellingen har begynt

Avbryte starttidsforvalget:

1. Trykk på Start/Pause -knappen for å sette produktet på pause. Den tilhørende indikatoren blinker.
2. Trykk på Delay Start-knappen flere ganger til displayet viser  og indikatoren  går av.
3. Trykk på Start/Pause -knappen igjen for å starte programmet umiddelbart.

Endre starttidsforvalget etter at nedtellingen har begynt

For å endre starttidsforvalget:

1. Trykk på Start/Pause -knappen for å sette produktet på pause. Den tilhørende indikatoren blinker.
2. Trykk på Delay Start-knappen flere ganger til displayet viser ønsket utsettelsestid.
3. Trykk på Start/Pause -knappen igjen for å starte den nye nedtellingen.

12.8 SensiCare System-lastregistrering

 Programvarigheten i displayet refererer til en **medium/stor tøymengde**.

Etter at du har trykket på Start/Pause -knappen, SensiCare System starter tøymengdesensor:

1. Produktet registrerer tøymengden i løpet av de første 30 sekundene. I programmer hvor Time Manager er tilgjengelig, i løpet av denne fasen blinker de to prikkene som skiller timer fra minutter og trommelen roterer i en kort stund.
2. Programvarigheten justeres tilsvarende og kan øke eller minke. Etter ytterligere 30 sekunder, starter vannfyllingen.



 Etter omtrent 20 minutter fra programstart, kan programvarigheten justeres igjen avhengig av tøyets absorpsjonsevne.

 SensiCare-registreringen av tøymengden blir kun utført for fullstendige vaskeprogrammer og hvis programvarigheten ikke har blitt redusert.



 Den SensiCare System er ikke tilgjengelig sammen med alle programmer som :Ull, Skylling, Spin og programmer med korte sykluser.

12.9 Stoppe et program og endre tilvalgene

Når programmet kjører, kan bare **noen** av tilvalgene bli endret:

1. Trykk på Start/Pause -knappen. Den tilhørende indikatoren blinker.
2. Endre tilvalgene. Den oppgitte informasjonen i displayet endrer seg tilsvarende.
3. Trykk på Start/Pause -knappen igjen.

Vaskeprogrammet fortsetter.



 For å starte programmet igjen må du sørge for at programtasten er korrekt posisjonert på det avbrutte programmet og at indikatoren til Start/Pause -knappen blinker.

12.10 Avbryte program som er i gang

1. Trykk på On/Off-nappen for å avbryte programmet og deaktivere produktet.
2. Trykk på On/Off-nappen igjen for å aktivere produktet.

- i** Hvis SensiCare-systemet er fullført og vannfyllingen allerede er startet, starter det nye programmet **uten å gjenta SensiCare-systemet**. Vannet og vaskemiddelet blir ikke tømt ut for å unngå sløsing.



Det finnes også en alternativ måte å avbryte:

1. Roter velgerbryteren til "Reset"-posisjon .
 2. Vent deretter i 1 sekund. Displayet viser .
- Du kan nå stille inn et nytt vaskeprogram.

12.11 Åpne døren – Legge inn tøy

- i** Hvis temperaturen og vannstanden i trommelen er for høy og/eller fortsatt roterer, bør du ikke åpne døren.

Produktets dør er låst mens et program eller utsatt start, er i bruk. Displayet viser -indikatoren.

1. Trykk på Start/Pause -knappen. Dørlås-indikatoren slukkes på displayet.
2. Åpne døren til produktet. Ta ut eller legg inn plaggene ved behov. Lukk døren og trykk på Start/Pause -knappen.

Programmet eller utsatt start fortsetter.

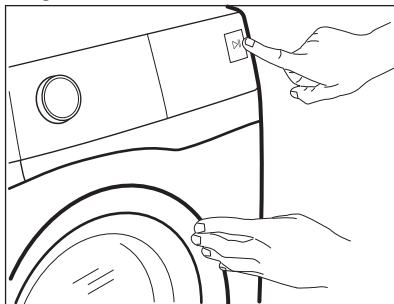

12.12 Program slutt

Når programmet er ferdig, stopper apparatet automatisk. Lydsignalene brukes (hvis de er aktivert). Displayet viser .

Indikatoren for Start/Pause -knappen slukker.

Døren låses opp og -indikatoren slukker.



1. Trykk On/Off-knappen for å deaktivere apparatet. Fem minutter etter at vaskeprogrammet er ferdig, deaktiveres apparatets energisparingsfunksjon automatisk.

- i** Når du slår på apparatet på nytt viser displayet slutten av det forrige programmet. Drei programvelgeren for å velge en ny syklus.

2. Ta klesvasken ut av maskinen.
3. Sørg for at trommelen er tom.
4. La døren og oppvaskmiddelbeholderen for stå litt på gløtt for å forhindre mugg og lukt.

12.13 Tømmer ut vann etter programslutt

Hvis du har valgt et program eller et alternativ som ikke tømmer ut vannet fra siste skylling, blir programmet fullført, men:

- Tidsområdet viser  og displayet viser dørlåsen .
 - Trommelen snus fortsatt regelmessig for å forhindre at klesvasken blir krøllete.
 - Døren forblir låst.
 - Du må tømme ut vannet for å kunne åpne døren:
1. Om nødvendig, trykk på Spin-knappen for å senke sentrifugehastigheten som blir foreslått av produktet.
 2. Trykk på knappen Start/Pause:
 - Hvis du har valgt Rinse Hold , tømmer produktet ut vannet og sentrifugerer.

- Hvis du har valgt Nattd, tømmer produktet ut vannet

Tilvalgsindikatoren Rinse Hold  og

Nattd slukkes.

3. Du kan åpne døren når programmet er fullført og dørlåsindikatoren  slukker.
4. Trykk på On/Off-knappen i noen sekunder for å deaktivere produktet.

12.14 Hvilemodusfunksjon

Hvilemodusfunksjonen slår av produktet automatisk for å redusere energiforbruket når:

- Du bruker ikke produktet i 5 minutter når ingen programmer kjører.
Trykk på knappen On/Off for å slå på produktet på nytt.

- 5 minutter etter vaskeprogrammet er ferdig.
Trykk på knappen On/Off for å slå på produktet igjen.
Skjermen viser slutten av det sist angitte programmet.
Vri på programvelgeren for å velge en ny syklus.

Hvis skalaskiven roteres til Reset

(tilbakestill)-posisjon, slås • apparatet automatisk av innen 30 sekunder.



Hvis du allerede har valgt et tilvalg som avsluttes med vann i trommelen, **deaktiverer ikke** hvilemodusfunksjonen produktet for å minne deg på at du må pumpe ut vannet.

13. RÅD OG TIPS



ADVARSEL!

Se etter i Sikkerhetskapitlene.

13.1 Vasketøy

- Fordel tøyet inn slik: hvitt, farget, syntetisk, finvask og ull.
- Følg vaskeanvisningene på tøyets merkelapper.
- Ikke vask hvite og fargede plagg sammen.
- Noen fargede plagg kan farge av i første vask. Vi anbefaler at du vasker dem separat de første gangene.
- Vreng stoffer med flere lag, ull og plagg med trykte illustrasjoner.
- Behandle vanskelige flekker på forhånd.
- Vask vanskelige flekker med spesialvaskemiddel.
- Vær forsiktig med gardiner. Fjern opphengskroker og legg gardinene i en vaskepose eller et putevar.
- Hvis det er veldig lite tøy i maskinen, kan det oppstå balanseproblemer i sentrifugeringsfasen, noe som fører til for høy vibrasjon. Hvis dette skjer:
 - a. avbryt programmet og åpne døren (se «Daglig bruk-kapittel”).

- b. fordel tøyet manuelt slik at vasken er fordelt jevnt rundt trommelen;
- c. Trykk på Start/Pause-knappen. Sentrifugeringsfasen fortsetter.

- Knepp igjen putetrekk og lukk alle glidelåser, hemper og trykknapper. Fest belter, snorer, skolisser, bånd og andre løse elementer.
- Vask ikke tøy uten sømmer eller tøy med rifter. Bruk en vaskepose for å vaske små og/eller finvask (f.eks. BH-er med spiler, belter, tights osv.).

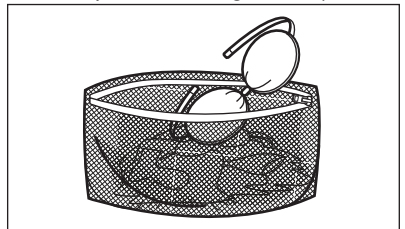

- Tøm lommer og brett ut foldet tøy.

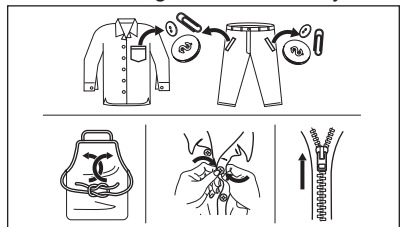

13.2 Gjenstridige flekker

For noen flekker er det ikke tilstrekkelig med vann og vaskemiddel.

Vi anbefaler at du forbehandler disse flekkene før du legger plaggene i produktet.

Det er mulig å kjøpe spesielle flekkjerningsmidler. Bruk en type som egner seg for den aktuelle flekken og stoffet.

13.3 Vaskemiddeltype og -mengde

Vaskemiddelet som blir brukt, og korrekt mengde påvirker ikke bare vaskeytelsen, men bidrar også til å redusere belastningene på miljøet:

- Bruk bare vaskemidler og andre behandlinger som er beregnet for bruk i vaskemaskiner. Følg først disse generiske reglene:
 - vaskemiddel i pulverform for alle typer tekstiler, unntatt finvask. Bruk helst vaskepulver med blekemiddel for lyse klær og klesdesinfisering,
 - flytende vaskemidler, helst for vaskeprogrammer på lav temperatur (maks 60 °C) for alle stofftyper, eller spesialberegnete for ull.
- Valg av og mengde vaskemiddel avhenger av tekstiltype (finvask, ull, bomull osv.), farge på tøy, størrelsen på tøymengden, hvor skittent tøyet er, vasketemperatur og vannhardheten på vannet som brukes.
- Følg anvisningene som du finner på emballasjen til disse vaskemidlene eller andre behandlinger uten å overgå de indikerte maksnivåene (**MAX**).
- Ikke bland ulike typer vaskemidler.
- Bruk mindre vaskemiddel hvis:
 - du vasker en liten mengde tøy,
 - tøyet bare er litt skittent,
 - det er mye skum under vask.
- Når du bruker vaskemiddeltabletter eller -puter, må du alltid legge dem i trommelen, ikke i vaskemiddeldispenseren.

Utilstrekkelig vaskemiddel kan føre til:

- utilfredsstillende vaskeresultater,
- at tøymengden blir grå,
- fete klær,
- mugg i produktet.

For mye vaskemiddel kan føre til:

- skumming,
- redusert vaskeeffekt,
- utilstrekkelig skylling,
- større innvirkning for miljøet.

13.4 Miljøtips

For å spare vann og energi og for å være med på å beskytte miljøet, anbefaler vi at du følger disse tipsene:

- **Normalt skittent tøy** kan vaskesuten **forvask** for å spare vaskemiddel, vann og tid (dette skåner også miljøet!).
- Hvis du laster produktet til **maksimal kapasitet som er indikert for hvert program, hjelper det å redusere energi- og vannforbruket**.
- Med riktig forbehandling kan flekker og nytt smuss fjernes; tøyet kan deretter vaskes på en lavere temperatur.
- Bruk riktig mengde vaskemiddel i henhold til anbefaling fra vaskemiddelprodusenten og kontroller vannhardheten til systemet i huset. Se "Vannhardhet".
- Still inn **maksimal mulig sentrifugehastighet** for det valgte vaskeprogrammet **før du tørker tøyet i en tørketrommel**. Dette sparer energi under tørking!

13.5 Hardhet vann

Hvis vannhardheten der du bor er høy eller middels, anbefaler vi at du bruker en skyllemiddel beregnet på vaskemaskiner. I områder med bløtt vann er det ikke nødvendig å bruke skyllemiddel.

Kontakt det lokale vannverket for å få vite vannhardheten der du bor.

Bruk riktig mengde tøymykner. Følg anvisningene som du finner på emballasjen til produktet.

14. STELL OG RENGJØRING



ADVARSEL!

Se etter i
Sikkerhetskapitlene.

14.1 Plan for regelmessig rengjøring

Periodisk rengjøring hjelper deg med å utvide levetiden på produktet ditt.

Etter hver syklus, la døren og oppvaskmiddelbeholderen for stå litt på gløtt for å få luftsirkulasjon og tørke fuktigheten i produktet: Dette vil forhindre mugg og lukt.

Hvis produktet ikke brukes over lenger tid: Steng vannkranen og trekk ut støpselet.

Veiledende periodisk rengjøringsplan:

Avskalling	To ganger i året
Vedlikeholdsvask	En gang i måneden
Rengjør dørpakningen	Annenhver måned
Rengjør trommelen	Annenhver måned
Rengjør vaskemiddelbeholderen	Annenhver måned
Rengjør avløpspumpefilter	To ganger i året
Rengjør innløpslangen og ventilfilteret	To ganger i året

Følgende avsnitt forklarer hvordan du skal rengjøre hver del.

14.2 Fjerne fremmedlegemer



Forsikre deg om at lommene er tomme og at alle løse artikler er bundet før du kjører syklusen. Se "Tøymengde" i "Hint- og tips"-kapittelet.

Fjern fremmedlegemer (for eksempel metallklemme, knapper, mynter osv.)

som du kan finne i dørforseglingen, filtrene og trommelen. Se avsnittene "Dørpakning med dobbel randlås", "Rengjøring av trommelen", "Rengjøring av avløpspumpen" og "Rengjøring av innløpslangen og ventilfilteret". Kontakt det autoriserte service-senteret ved behov.

14.3 Utvendig rengjøring

Rengjør produktet kun med mild såpe og varmt vann. Tørk alle overflater nøye. Ikke bruk skuresvamp eller skrapemateriell.



FORSIKTIG!

Ikke bruk alkohol, løsemiddel eller kjemiske midler.



FORSIKTIG!

Ikke rengjør metallflater med et klorbasert vaskemiddel.

14.4 Avkalking



Hvis vannhardheten der du bor er høy eller middels, anbefaler vi at du bruker et skyllemiddel beregnet på vaskemaskiner.

Undersøk trommelen med jevne mellomrom for å se etter kalk.

Vanlige vaskemidler inneholder allerede stoffer for å bløtgjøre vannet, men vi anbefaler å kjøre en syklus med tom trommel og kalkfjerner nå og da.



Følg alltid anvisningene som du finner på emballasjen til produktet.

14.5 Vedlikeholdsvask

Gjentatt bruk og bruk over tid med programmer på lave temperaturer kan gjøre at det samler seg vaskemiddelrester, lo og bakterier inne i trommelen og karet. Dette kan generere vond lukt og mugg. For å eliminere oppsamling og rengjøre innsiden av

apparatet, kjøp en vedlikeholdsvask jevnlig (minst én gang hver måned).

i Se avsnittet "Rengjøring av trommelen".

14.6 Dørpakning med dobbel randlås

Dette produktet er designet med et **selvrensjørende dreneringssystem**, som lar lette lofibre som faller av klærne tømmes ut med vannet. Undersøk tetningen regelmessig. Mynter, knapper og andre små artikler kan bli hentet når programmet er ferdig.

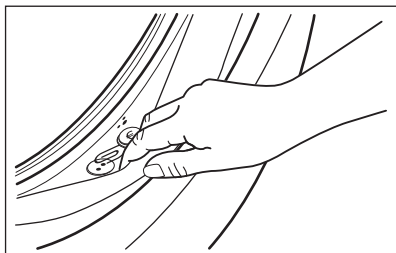

Rengjør det når det kreves, ved å bruke ammoniakk kremrens uten å skrape tetningsoverflaten.

i Følg alltid anvisningene som du finner på emballasjen til produktet.

14.7 Rengjør trommelen

Undersøk trommelen for å forhindre uønskede avleiringer.

Rester etter rust i trommelen kan forekomme som følge av at fremmedlegeme rustet i vasken eller fordi vannet inneholder jern

Rengjør trommelen med produkter som er egnet for rustfritt stål.

i Alltid følg anvisningene på emballasjen til produktet. Ikke bruk sure avkalkningsprodukter, slipende produkter som inneholder klor eller jern eller stålull i rengjøring av trommelen.

For grundig rengjøring:

1. Ta alt tøyet ut av trommelen.
2. Kjør et Bomull-program med maksimal temperatur.
3. Bruk en liten mengde vaskemiddel i en tom trommel for å skylle ut gjenværende rester.

i Ved slutten av en syklus kan skjermen tidvis vise ikonet

: dette er en anbefaling om å utføre rengjøring av trommelen". Så snart rengjøring av trommelen er gjennomført, forsvinner ikonet.

14.8 Rengjøring av oppvaskmiddelbeholder

For å forebygge oppsamling av inntørket vaskemiddel eller klumpete tøymykner og/eller mugg i vaskemiddelsskuffen, bør du utføre følgende prosedyre en gang i blant:

1. Åpne skuffen. Trykk låsen ned, som vist på bildet, og trekk skuffen ut.

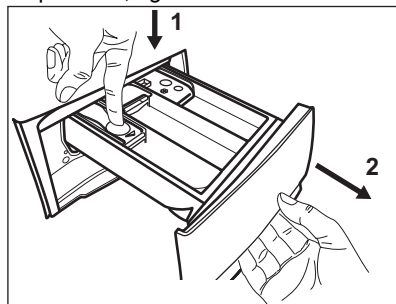

2. Fjern den øverste delen av kammeret for tilsetningsmidler for å bidra med rengjøringen, og skyl den under rennende varmt vann for å fjerne oppsamlet vaskemiddel. Etter rengjøring setter du den øverste delen tilbake i posisjon.

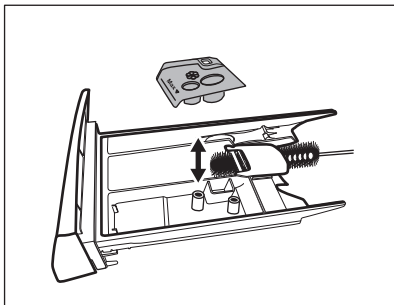

4. Sett inn vaskemiddelskuffen på skinnene og lukk den. Kjør et skylleprogram uten tøy i trommelen.

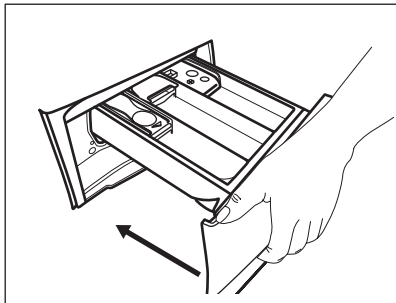

3. Sørg for at alle vaskemiddelrester blir fjernet fra den øvre og nedre delen av glidesporet. Bruk en liten børste for å rengjøre selve glidesporet.

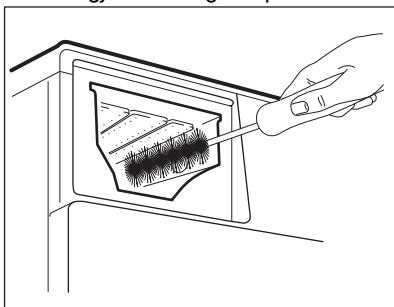

14.9 Rengjør tømme-pumpen

Undersøk tømme-pumpefilteret regelmessig og sørg for at det er rent.

Rengjør tømme-pumpen dersom:

- Produktet tømmer ikke for vann.
- Trommelen roterer ikke.
- Produktet lager uvanlige lyder som skyldes blokkering av avløps-pumpen.
- Displayet viser alarmkoden **E20**



ADVARSEL!

- Trekk støpselet ut av stikkontakten.
- Ikke ta ut filteret mens produktet er i bruk.
- Ikke rengjør avløps-pumpen hvis vannet i produktet er varmt. Vent til vannet er nedkjølt.
- Gjenta trinn 3 flere ganger ved å lukke og åpne ventilen til vannet slutter å renne ut.

Ha alltid en fille i nærheten for å tørke opp vannsøl når du fjerner filteret.

Slik rengjør du filteret:

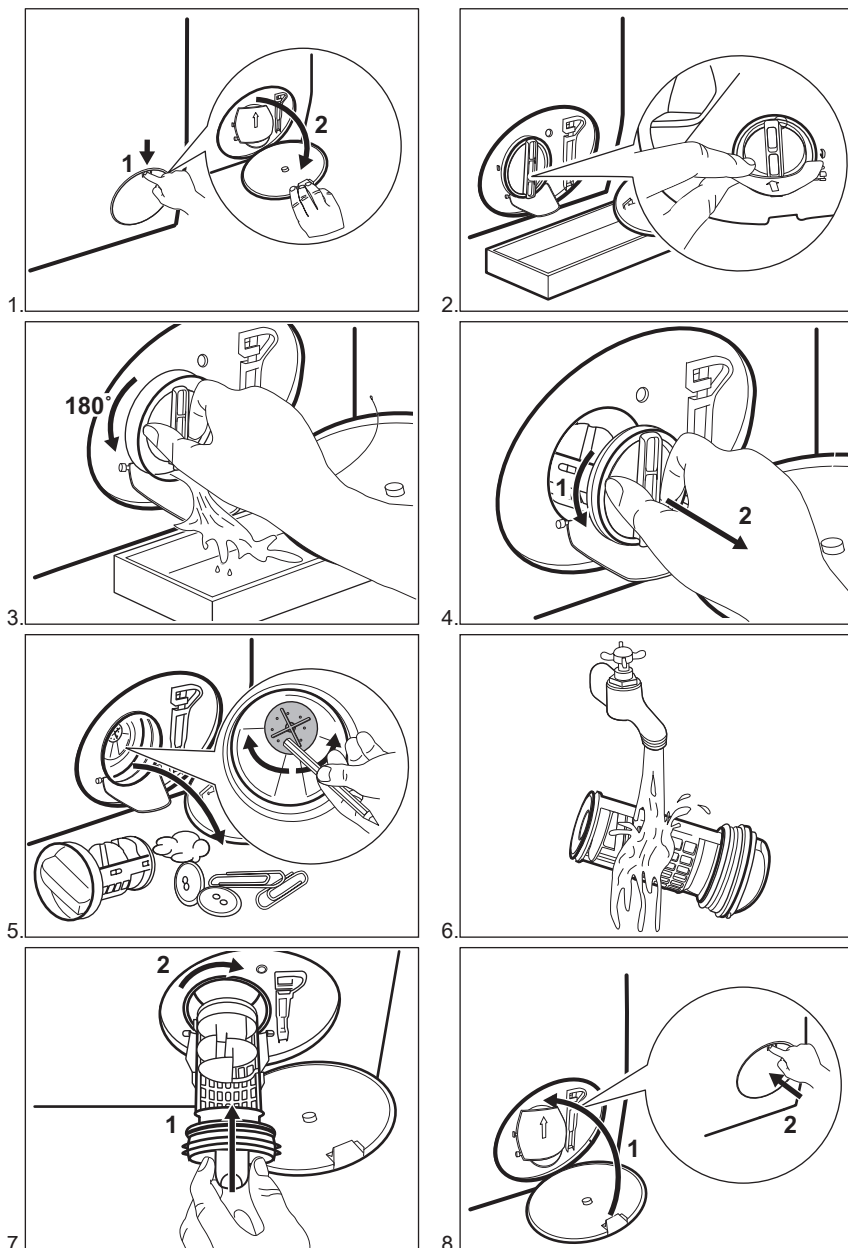
**ADVARSEL!**

Kontroller at pumpehjulet kan rotere. Hvis det ikke roterer, kontakt det autoriserte servicesenteret. Sørg også for at du strammer filteret ordentlig for å hindre lekkasjer.

14.10 Rengjøring av inntaksslange og ventilfilter

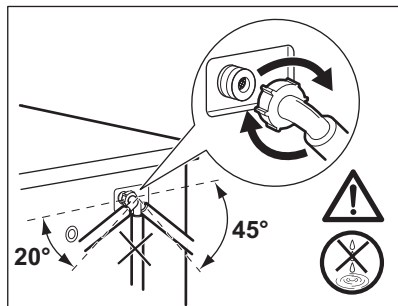
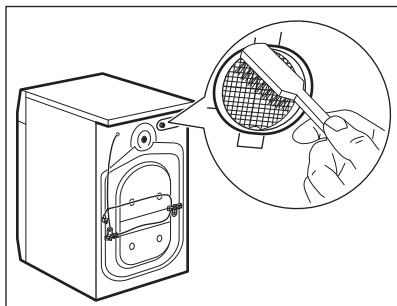
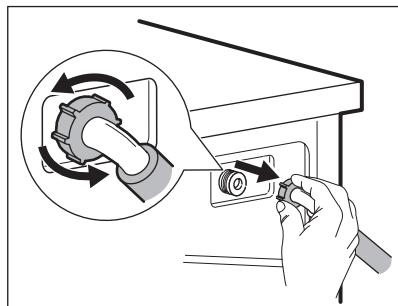
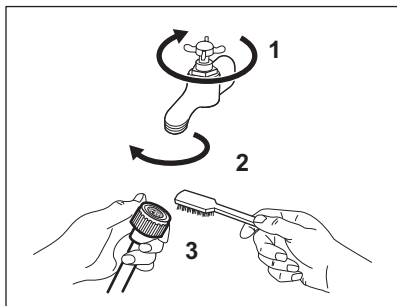

14.11 Nødtømming

Hvis apparatet ikke kan tømme vannet, bruk samme prosedyre som beskrevet i delen «Rengjøring av dreneringspumpe». Rengjør pumpen om nødvendig.

14.12 Forholdsregler ved frost

Hvis produktet er montert et sted hvor temperaturen kan bli rundt 0 ° C eller lavere, må du fjerne vann som er igjen i inntaksslangen og avløpspumpen.

1. Trekk støpselet ut av stikkontakten.
2. Steng vannkranen.

3. Legg de to endene av inntaksslangen i en beholder og la vannet renne ut av slangen.
4. Tøm avløpspumpen. Se nødtømmingsprosedyren.
5. Når avløpspumpen er tom, monterer du vanninntaksslangen på nytt.



ADVARSEL!

Pass på at temperaturen er over 0 ° C før du bruker produktet igjen. Produsenten er ikke ansvarlig for skader som skyldes frost.

15. FEILSØKING



ADVARSEL!

Se etter i Sikkerhetskapitlene.

15.1 Alarmkoder og mulige feil

Produktet starter ikke eller stopper under bruk. Første forsøk på å finne en løsning på problemet (se tabellene).



ADVARSEL!

Deaktiver produktet før du utfører kontroller.

Ved enkelte problemer viser displayet en alarmkode og

knappen Start/Pause  kan blinke kontinuerlig:

Problem	Mulig løsning
E 10 Produktet tar ikke inn vann.	<ul style="list-style-type: none"> • Kontroller om vannkranen er åpen. • Kontroller at trykket til vannforsyningen ikke er for lav. Kontakt det lokale vannverket for å få tak i denne informasjonen. • Kontroller at vannkranen ikke er tett. • Sørg for at inntaksslangen ikke er knekt, skadet eller bøyd. • Kontroller at vanninntaksslangen er korrekt tilkopleet. • Sørg for at filteret på vanninntaksslangen og filteret i inntaksventilen ikke er blokkert. Se kapitlet "Stell og rengjøring".
E20 Produktet tømmes ikke for vann.	<ul style="list-style-type: none"> • Kontroller at avløpsrøret ikke er tett. • Kontroller at dreneringsslangen ikke er bøyd eller i klem. • Kontroller at avløpsfilteret ikke er tett. Rengjør filteret hvis det er nødvendig. Se "Stell og rengjøring". • Sørg for at avløpsslangen er korrekt tilkopleet. • Velg tømmingsprogrammet hvis du har brukt et program uten tømming. • Velg tømmingsprogrammet hvis du har brukt et program som avsluttes med vann i maskinen.
E40 Døren er åpen eller ikke lukket riktig.	<ul style="list-style-type: none"> • Kontroller at døren er ordentlig lukket.
E91 Intern feil. Ingen kommunikasjon mellom de elektroniske elementene til produktet.	<ul style="list-style-type: none"> • Programmet avslutter ikke som det skal eller stopper for tidlig. Slå produktet av og på igjen. • Ta kontakt med servicesenteret hvis alarmkoden oppstår igjen.
EKO Strømforsyningen er ustabil.	<ul style="list-style-type: none"> • Vent til strømforsyningen er stabil igjen.

Hvis skjermen viser andre alarmkoder, deaktiverer og aktiverer du produktet. Ta kontakt med servicesenteret hvis feilen vedvarer.

Ved forskjellige problemer med vaskemaskinen, sjekk tabellen nedenfor for mulige løsninger.

Problem	Mulig løsning
Programmet starter ikke.	<ul style="list-style-type: none"> • Sørg for at støpselet er satt helt inn i veggkontakten. • Sørg for at produktets dør er lukket. • Kontroller at det ikke er en skadet sikring i sikringsskapet. • Kontroller at Start/Pause  er trykket på. • Hvis du har valgt utsatt start, avbryt innstillingen eller vent til slutten av nedtellingen. • Deaktiver barnesikringen hvis denne er på. • Kontroller knottens posisjon på det valgte programmet.
Produktet fylles med vann og pumpes ut umiddelbart.	<ul style="list-style-type: none"> • Sørg for at avløpsslangen er posisjonert riktig. Slangen kan være plassert for lavt. Se «Monteringsinstruksjon».
Sentrifugeringsfasen fungerer ikke eller vaskesyklusen varer lenger enn vanlig.	<ul style="list-style-type: none"> • Still inn sentrifugeringsprogrammet. • Kontroller at avløpsfilteret ikke er tett. Rengjør filteret hvis det er nødvendig. Se "Stell og rengjøring". • Juster tøyet i trommelen manuelt og start sentrifugeringsfasen på nytt. Dette problemet kan forårsakes av balanseproblemer.
Det er vann på gulvet.	<ul style="list-style-type: none"> • Kontroller at koplingene på vannslangene er tette og at det ikke er noen vannlekkasjer. • Kontroller at vanninntaksslangene ikke er skadet. • Påse at du bruker riktig vaskemiddel og korrekt mengde.
Du kan ikke åpne produktets dør.	<ul style="list-style-type: none"> • Påse at et vaskeprogram som slutter med vann i trommelen ikke er valgt. • Kontroller at vaskeprogrammet er ferdig. • Velg tømmings- eller sentrifugeringsprogrammet hvis det er vann i trommelen. • Sørg for at produktet får strøm. • Problemet kan være forårsaket av en feil på produktet. Kontakt det autoriserte servicesenteret.
Produktet lager en uvanlig lyd og vibrerer.	<ul style="list-style-type: none"> • Pass på at produktet står i vater. Se «Monteringsinstruksjon». • Sørg for at forpakningen og/eller transportboltene har blitt fjernet. Se «Monteringsinstruksjon». • Legg mer klesvask inni trommelen. Tøymengden kan være for liten.
Programmets varighet øker eller minker i løpet av driften.	<ul style="list-style-type: none"> • SensiCare System kan justere programvarighet i forhold til type og mengde klesvask. Se "SensiCare System lastregistrering" i kapittelet "Daglig bruk".
Vaskeresultatet er ikke tilfredsstillende.	<ul style="list-style-type: none"> • Øk mengden vaskemiddel eller bruk et annet vaskemiddel. • Bruk et spesielt flekkfjerningsmiddel for å fjerne de vanskelige flekkene før du vasker plaggene. • Sørg for at du velger riktig temperatur. • Reduser mengden klesvask.
For mye skum i trommelen i løpet av vaskesyklusen.	<ul style="list-style-type: none"> • Reduser mengden vaskemiddel.

Problem	Mulig løsning
Det er rester av vaskemiddel i vaskemiddelskuffen etter vaskesyklusen.	<ul style="list-style-type: none"> • Kontroller at hendelen er i korrekt posisjon (OPP for pulvervaskemiddel, NED for flytende vaskemiddel). • Kontroller at du har brukt oppvaskemiddelbeholderen slik det er anvist i denne bruksanvisningen.

Start produktet når kontrollen er utført. Programmet fortsetter fra det stedet det ble avbrutt.

Ta kontakt med servicesenteret hvis feilen oppstår igjen.

Nødvendig informasjon som servicesenteret trenger, kan du finne på typeskiltet.

16. FORBRUKSVERDIER

16.1 Innledning



Se koblingen www.theenergylabel.eu for detaljert informasjon om energietiketten.



QR-koden på energietiketten som fulgte med produktet, gir en nettløse til informasjonen som er relatert til ytelsen av dette produktet i EU EPREL-databasen. Oppbevar energietiketten kun for henvisning med denne brukerhåndboken samt alle andre dokumenter som fulgte med dette produktet. Det er også mulig å finne den samme informasjonen i EPREL med koblingen <https://eprel.ec.europa.eu> og modellnavnet, samt produktnummeret som du finner på merkeskiltet til produktet. Se etter i kapittelet "Produktbeskrivelse" for plasseringen av typeskiltet.

16.2 Bildetekst

kg	Tøymengde.	t:mm	Programvarighet.
kWh	Energiforbruk.	°C	Temperatur i tøyet.
Liter	Vannforbruk.	o/min	Sentrifugehastighet.
%	Gjenværende fuktighet ved slutten av sentrifugefasen. Jo høyere sentrifugehastighet er, jo høyere er støyen og desto lavere er gjenværende fuktighet.		



Verdier og programvarighet kan variere avhengig av forskjellige forhold (f.eks. romtemperatur, vanntemperatur og trykk, mengde og type tøy, forsyningsspennning) og hvis du endrer standardinnstillingen for et program.

16.3 I henhold til kommisjonsforordning Eu 2019/2023

Eco 40-60-program	kg	kWh	Liter	t:mm	%	°C	o/min ¹⁾
Full maskin	7	0.985	50	3:20	52	43	1351
Halv tøymengde (Half load)	3,5	0.650	43	2:30	52	37	1351
Kvart mengde	2	0.310	40	2:30	54	26	1351

1) Maksimal sentrifugehastighet.

Strømforbruk i ulike moduser

Av (W)	Hvilemodus (W)	Utsatt start (W)
0,30	0,30	4,00

Tid til Av/Standby-modus er maksimalt 15 minutter.

16.4 Vanlige programmer



Disse verdiene er kun veiledende.

Program	kg	kWh	Liter	t:mm	%	°C	o/min ¹⁾
Bomull ²⁾ 90 °C	7	2.35	90	3:10	52	85	1400
Bomull 60 °C	7	1.60	85	3:00	52	55	1400
Bomull ³⁾ 20 °C	7	0.40	85	2:45	52	20	1400
Syntetisk 40 °C	3	0.65	55	2:00	35	40	1200
Finvask ⁴⁾ 30 °C	3	0.30	45	1:20	35	30	1200
Ull 30 °C	1,5	0.30	65	1:05	30	30	1200

1) Referanseindikator for spinnehastigheten.

2) Egnet til vask av svært skitne tekstiler.

3) Egnet for å vaske litt skitten bomull.

4) Den fungerer også som en rask vaskesyklus for litt skittent tøy.

17. HURTIGVEILEDNING

17.1 Daglig bruk

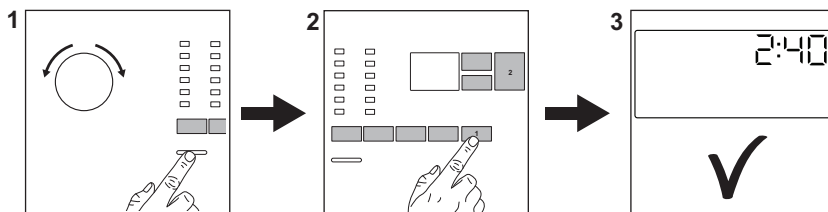

Sett støpselet inn i stikkkontakten.

Åpne vannkranen.

Legg i tøyet.

Hell vaskemiddel og annen behandling i riktig beholder.

1. Trykk på knappen **On/Off** for å slå på produktet. Drei på programvelgeren for å velge ønsket program.

2. Angi ønsket tilvalg (1) med korresponderende berøringsknapper. For å starte programmet berører du **Start/Pause** (2)-knappen.

3. Produktet starter. Når programmet er slutt, tar du ut klesvasken.

Trykk på **On/Off** -knappen for å slå av produktet.



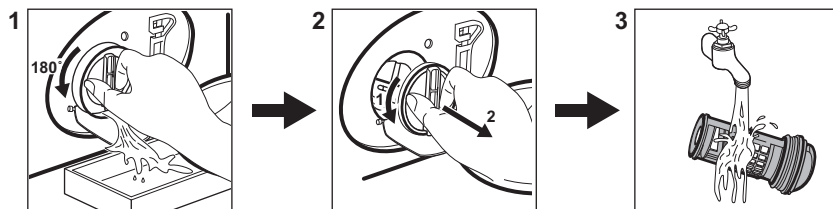

17.2 Rengjøre avløpspumpefilteret



Rengjør filteret regelmessig og spesielt hvis alarmkoden **E20** vises på displayet.

17.3 Programmer

Programmer	Vaskemengde	Produktbeskrivelse
Eco 40-60	7 kg	Hvit og farget bomull. Normalt skittent tøy.
Bomull	7 kg	Hvit bomull og farget bomull.
Syntetisk	3 kg	Syntetiske tekstiler eller blandingstekstiler.

Programmer	Vaskemengde	Produktbeskrivelse
Finvask	3 kg	Ømfintlige plagg som akryler, viskose og polyesterplagg.
Hurtig 14 min.	2 kg	Syntetisk og blandet stoff. Lett skittent tøy og plagg som skal friskes opp.
Skylling	7 kg	Alle stoffer, unntatt ullvarer og svært ømfintlige tekstiler. Program for skylling og sentrifugering.
Sentrif./Tømming	7 kg	Alle stoffer, unntatt ullvarer og svært ømfintlige tekstiler. Program for sentrifugering og uttømming av vannet.
 Anti-Allergi	7 kg	Hvite bomullsplagg. Dette programmet bidrar til å fjerne bakterier.
Sengeteppe	3 kg	Et enkelt syntetisk teppe, sengesett, dyne.
 Silke	1 kg	Spesialprogram for silke og blandede syntetiske plagg.
 Ull	1,5 kg	Maskinvaskbar ull, håndvaskbar ull og finvask.
Sportstøy	3 kg	Sportsklær.
 Outdoor	2,5 kg ¹⁾ 1 kg ²⁾	Moderne utendørs sportstøy.
Denim	3 kg	Denim-tøy.

1) Vaskeprogram.

2) Vaskeprogram og gjenoppretting av vanntetthet.

18. BESKYTTELSE AV MILJØET

Resirkuler materialer som er merket med symbolet . Legg emballasjen i riktige beholdere for å resirkulere det. Bidrar til å beskytte miljøet, menneskers helse og for å resirkulere avfall av elektriske og elektroniske produkter. Ikke kast produkter som er merket med symbolet

 sammen med husholdningsavfallet. Produktet kan leveres der hvor tilsvarende produkt selges eller på miljøstasjonen i kommunen. Kontakt kommunen for nærmere opplysninger.

INNEHÅLL

1. SÄKERHETSINFORMATION.....	40
2. SÄKERHETSINSTRUKTIONER.....	41
3. PRODUKTBESKRIVNING.....	44
4. TEKNISKA DATA.....	44
5. INSTALLATION.....	45
6. TILLBEHÖR.....	48
7. KONTROLLPANELEN.....	49
8. VRED OCH KNAPPAR.....	50
9. PROGRAM.....	53
10. INSTÄLLNINGAR.....	58
11. FÖRE FÖRSTA ANVÄNDNING.....	58
12. DAGLIG ANVÄNDNING.....	58
13. RÅD OCH TIPS.....	63
14. SKÖTSEL OCH RENGÖRING.....	65
15. FELSÖKNING.....	69
16. FÖRBRUKNINGSVÄRDEN.....	72
17. SNABBGUIDE	74

VI TÄNKER PÅ DIG

Tack för att du har köpt en Electrolux-produkt. Du har valt en produkt som kommer med årtionden av yrkeserfarenhet och innovation. Den är genialisk och elegant, och den har den utformats med dig i åtanke. När du än använder den kan du känna dig trygg med att veta att du får fantastiska resultat varje gång. Välkommen till Electrolux.

Besök vår webbplats för att:



få tips om användning, broschyrer, felsökning, service- och reparationsinformation:

www.electrolux.com/support



registrera din produkt för bättre service:

www.registerelectrolux.com



köpa tillbehör, förbrukningsvaror och originalreservdelar till din produkt:

www.electrolux.com/shop

KUNDTJÄNST OCH SERVICE

Använd alltid originalreservdelar.

Ha följande uppgifter till hands när du kontaktar vår auktoriserade serviceverkstad: Modell, artikelnummer, serienummer.

Informationen står på märkplåten.

 Varning/Försiktighet – Säkerhetsinformation

 Allmän information och tips

 Miljöinformation

Med reservation för ändringar.

1. ⚠ SÄKERHETSINFORMATION

Läs noga de bifogade instruktionerna före installation och användning av produkten. Tillverkaren är inte ansvarig för eventuella personskador eller andra skador som uppkommit som ett resultat av felaktig installation eller användning. Förvara alltid bruksanvisningen på en säker och tillgänglig plats för framtida bruk.

1.1 Säkerhet för unga och personer med funktionsnedsättning

- Denna produkt kan användas av barn från 8 års ålder och uppåt, och av personer med nedsatt fysisk, sensorisk eller mental förmåga, samt av personer med bristande erfarenhet och kunskap, om de övervakas eller instrueras beträffande hur produkten används på ett säkert sätt och förstår de risker som är förknippade med användningen.
- Barn mellan 3 och 8 år eller personer med mycket omfattande och komplexa funktionshinder ska inte vara i närheten av produkten om de inte är under uppsikt.
- Barn under 3 år ska inte vistas i närheten av produkten utan ständig uppsikt.
- Låt inte barn leka med produkten.
- Håll allt förpackningsmaterial utom räckhåll för barn och kassera det på lämpligt sätt.
- Tvättmedel ska förvaras utom räckhåll för barn.
- Håll barn och husdjur borta från produkten när luckan är öppen.
- Om produkten har ett barnlås, måste detta aktiveras.
- Barn får inte utföra städning och underhåll av produkten utan uppsikt.

1.2 Allmän säkerhet

- Ändra inte produktens specifikationer.
- Produkten är avsedd att användas i hushåll och liknande användningsområden som t.ex.:

- personalkök i butiker, på kontor och andra arbetsmiljöer,
- av gäster på hotell, motell, bed and breakfast och andra typer av boendemiljöer.',
- områden för gemensam användning i tvättstugor i flerfamiljshus eller i allmänna tvättinrättningar.
- Överskrid inte den angivna maximala tvättmängden 7 kg (se avsnittet "Programöversikt").
- Vattentrycket under drift vid vatteningångspunkten från utloppsanslutningen måste vara mellan 0,5 bar (0,05 MPa) och 8 bar (0,8 MPa).
- Ventilationsöppningarna i botten får ej täppas igen av en matta eller annat som ligger på golvet.
- Produkten måste anslutas till vattenledningsnätet med de nya medföljande slanguppsättningarna, eller med andra nya slanguppsättningar som tillhandahålls av auktoriserat servicecenter.
- Gamla slanguppsättningar får inte återanvändas.
- Om nätsladden är skadad måste den bytas av tillverkaren, tillverkarens auktoriserade servicecenter eller personer med motsvarande utbildning, för att undvika elektrisk fara.
- Stäng av produkten och koppla bort den från eluttaget före underhåll.
- Använd inte högtrycksvattenspray och/eller ånga för att rengöra produkten.
- Rengör produkten med en våt trasa. Använd bara milda rengöringsmedel. Använd inte produkter med slipeffekt, skursvampar, lösningsmedel eller metallföremål.

2. SÄKERHETSINSTRUKTIONER

2.1 Installation



Installationen måste överensstämma med gällande nationella bestämmelser.

- Ta bort allt förpackningsmaterial och transportbultarna, inklusive gummibussning och plastbricka.
- Förvara transportbultarna på ett säkert ställe. Om produkten ska flyttas i framtiden måste de sättas dit igen för att låsa trumman för att förhindra skador på produkten.

- Var alltid försiktig när produkten rör sig eftersom den är tung. Använd alltid skyddshandskar och täckta skor.
- Följ installationsinstruktionerna som följer med produkten.
- Installera eller använd inte en skadad produkt.
- Installera och använd inte produkten på en plats där temperaturen understiger 0 °C eller där den utsätts för väder och vind.
- Golvytan, på vilken produkten ska installeras, måste vara plan, stabil, värmebeständig och ren.
- Kontrollera att luft kan cirkulera mellan produkten och golvet.
- Använd ett vattenpass för att kontrollera att produkten står helt vågrätt när den står på platsen där den skall användas. Om den inte gör det kan du justera fötterna tills den gör det.
- Installera inte produkten direkt över en golvbrunn.
- Spruta inte vatten på apparaten och utsätt den inte för mycket fuktighet.
- Installera inte produkten där luckan inte kan öppnas helt.
- Placera inte en stängd behållare för uppsamling av vattenläckage under produkten. Kontakta auktoriserat servicecenter för att kontrollera vilka tillbehör som kan användas.

2.2 Elektrisk anslutning



WARNING!

Risk för brand och elektriska stötar.

- Produkten måste jordas.
- Använd alltid ett korrekt installerat, stötsäkert och jordat eluttag.
- Se till att de parametrarna på märkskylten överensstämmer med elnätets elektricitet.
- Använd inte grenuttag eller förlängningssladdar.
- Kontrollera så att du inte skadar stickkontakten och nätkabeln. Om produktens nätkabel behöver bytas måste det göras av vårt auktoriserade servicecenter.
- Anslut stickkontakten till eluttaget först vid slutet av installationen. Kontrollera

att stickkontakten är åtkomlig efter installationen.

- Ta inte i anslutningssladden eller stickkontakten med våta händer.
- Dra inte i anslutningssladden för att koppla bort produkten från eluttaget. Ta alltid tag i stickkontakten.

2.3 Anslutning av vatten

- Orsaka inga skador på vattenslangarna.
- Före anslutning till nya slangar, slangar som inte använts under en längre tid, där reparationsarbete har utförts eller om nya enheter har monterats (vattenmätare, etc.), ska vattnet rinna en stund tills det är rent och klart.
- Kontrollera att det inte finns några synliga vattenläckor under och efter första användningen av maskinen.
- Använd inte en förlängningsslang om tilloppsslangen är för kort. Kontakta det auktoriserade servicecentret för byte av tilloppsslang.
- När du packar upp produkten kan det finnas vatten kvar i tömningsslangen. Detta beror på vattentesterna som utförts på produkten på fabriken.
- Du kan förlänga tömningsslangen till högst 400 cm. Kontakta ett auktoriserat servicecenter för den andra tömningsslangen och förlängningen.
- Kontrollera att kranen är åtkomlig efter installationen.

2.4 Användning



WARNING!

Det finns risk för personskador, elstöt, brand eller skador på produkten.

- Följ säkerhetsanvisningarna på tvättmedelspaketet.
- Placera inga lättantändliga produkter eller föremål som är fuktiga med lättantändliga produkter i, nära eller på produkten.
- Tvätta inga tyger som är starkt nedsmutsade med olja, fett eller andra feta ämnen. Det kan skada gummidelarna i tvättmaskinen. Förtvätta sådana tyger för hand innan du stoppar in dem i tvättmaskinen.

- Ta inte på luckglaset när ett program är igång. Glaset kan bli hett.
- Se till att alla metallföremål avlägsnas från tvätten.

2.5 Lampa inuti produkten



WARNING!

Risk för personskador föreligger.

- När det gäller lampan/lamporna i denna produkt och reservlampor som säljs separat: Dessa lampor är avsedda att tåla extrema fysiska förhållanden i hushållsapparater, såsom temperatur, vibration, fuktighet eller är avsedda att signalera information om produktens driftsstatus. De är inte avsedda att användas i andra produkter eller som rumsbelysning i hemmet.
- Om du vill byta den inre belysningen kontakter du det godkända servicecentret.

2.6 Underhåll

- Kontakta en auktoriserad serviceverkstad för reparation av produkten. Använd endast originaldelar.
- Observera att självreparation eller icke-professionell reparation kan få säkerhetsmässiga konsekvenser och kan upphäva garantin.
- Följande reservdelar kommer att finnas tillgängliga i 10 år efter att modellen har slutat tillverkas: motor- och motorborstar, överföring mellan

motor och trumma, pumpar, stötdämpare och fjädrar, tvätttrumma, trumlager och tillhörande kullager, värmare och värmeelement, inklusive värmepumpar, rörledningar och tillhörande utrustning inklusive slangar, ventiler, filter och vattenstoppar, tryckta kretskort, elektroniska skärmar, tryckomkopplare, termostater och sensorer, programvara och firmware inklusive återställningsprogramvara, lucka, gångjärn till lucka och tätningar, andra tätningar, lucklåsningsenhet, perifera tillbehör för plast såsom tvättmedel. Observera att vissa av dessa reservdelar endast är tillgängliga för professionella reparatörer och att inte alla reservdelar är relevanta för alla modeller.

2.7 Avfallshantering



WARNING!

Risk för kvävning eller skador.

- Koppla loss produkten från eluttaget och vattentillförseln.
- Klipp av elkabeln nära produkten och kassera den.
- Ta bort luckspärren för att förhindra att barn eller husdjur blir instängda i trumman.
- Kassera produkten i enlighet med lokala föreskrifter för avyttring från WEEE (Waste Electrical and Electronic Equipment).

3. PRODUKTBESKRIVNING

3.1 Produktöversikt

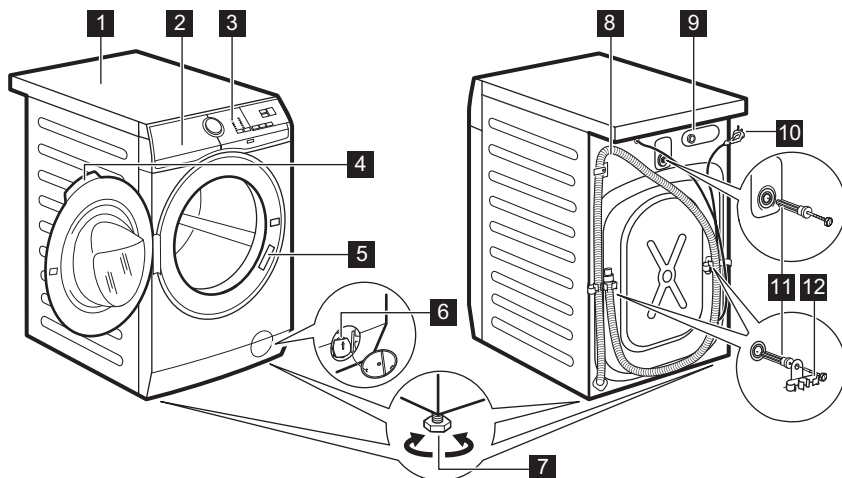

- | | |
|--|---------------------------------------|
| 1 Bänkskiva | 8 Dräneringsslang |
| 2 Tvättmedelsfack | 9 Tillopps slangens anslutning |
| 3 Kontrollpanel | 10 Nätkabel |
| 4 Luckhandtag | 11 Transportbultar |
| 5 Typskylt | 12 Slangstöd |
| 6 Filter till tömningspump | |
| 7 Fötter för att få maskinen i nivå | |

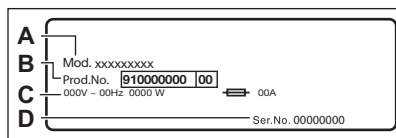

På typskylten står modellnamn (A), produktnummer (B), spänning (C) och serienummer (D).

4. TEKNISKA DATA

Dimension	Bredd/Höjd/Totalt djup	59,6 cm /84,7 cm /60,1 cm
Elektrisk anslutning	Nätspänning	230 V
	Total effekt	2200 W
	Säkring	10 A
	Frekvens	50 Hz
Skyddsnivån mot intrång av fasta partiklar och fukt säkerställs av skyddsloppet, förutom där lågspänningsutrustningen inte har något skydd mot fukt		IPX4

Vattentryck	Min Max	0,5 bar (0,05 MPa) 8 bar (0,8 MPa)
Vattentillförsel ¹⁾		Kallt vatten
Max. tvättmängd	Vit/Kulörtvätt	7 kg
Centrifugeringshast.	Max. centrifugeringshastig- het	1351 rpm

¹⁾ Anslut tilloppslangen till en vattenkran med 3/4" rörgänga.

5. INSTALLATION

! **VARNING!**
Se säkerhetsavsnitten.

5.1 Uppackning

1. Öppna luckan. Ta ut all tvätt ur trumman.

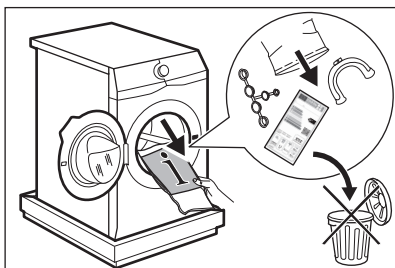

i Tillbehör som levereras med produkten kan variera beroende på modell.

2. Lägg förpackningselementet på golvet bakom produkten och lägg försiktigt ner produkten med baksidan neråt. Ta bort friglitskyddet från undersidan.

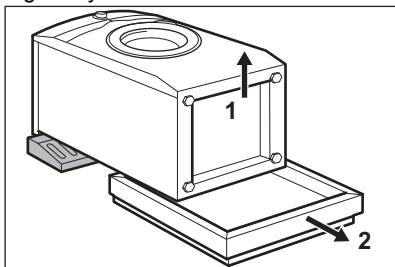

! **FÖRSIKTIGHET!**
Lägg inte ner tvättmaskinen med framsidan mot golvet.

3. Sätt tillbaka maskinen i upprätt läge. Ta loss strömkabeln och tömningsslangen ur slanghållarna.

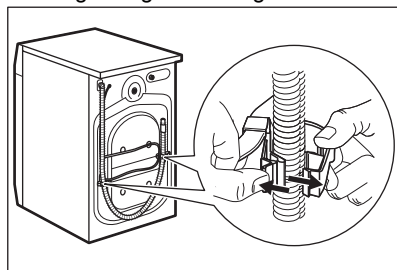

! **VARNING!**
Det kan finnas vatten i tömningsslangen. Det beror på att tvättmaskinen har testats i fabriken.

4. Ta bort de tre transportbultarna och dra ut distanserna.

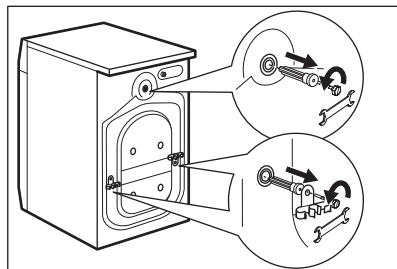

i Vi rekommenderar att du sparar förpackningen och transportbultarna om du vid ett senare tillfälle ska flytta produkten.

5. Sätt dit platsbyggen, som finns i påsen med användarmanualen, i hålen.

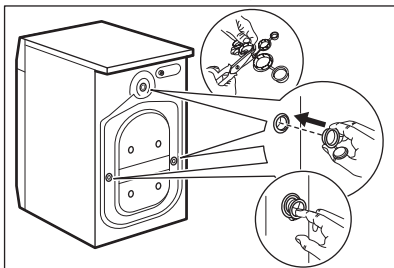

5.2 Information angående installation

Placering och avvägning

Justera produkten så att den står stadigt för att undvika vibrationer, oljud och rörelse när den är igång.

1. Installera produkten på ett plant och hårt golv. Produkten måste vara i våg och stå stabil. Se till att maskinen inte vidrör väggar eller andra enheter och att luft kan cirkulera under maskinen.
2. Lossa eller dra åt fötterna för att justera nivån. Alla fötter måste stå ordentligt på golvet.



WARNING!

Justera inte nivån genom att sätta kartong, trä eller motsvarande material under produktens fötter.

Tilloppsslang



FÖRSIKTIGHET!

Se till att det inte finns några skador på slangen eller några läckor från kopplingarna. Använd inte en förlängningsslang om tilloppsslangen är för kort. Kontakta kundtjänst för byte av tilloppsslangen.

1. Anslut tilloppsslangen på baksidan av produkten.

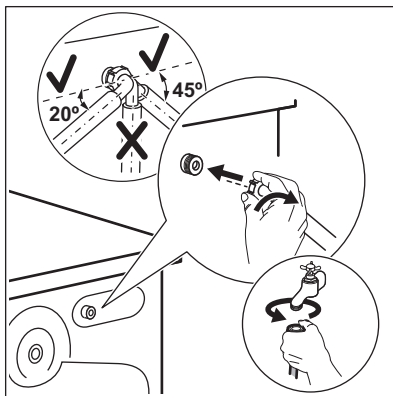

2. Sätt den på vänster eller höger sida beroende på var vattenkranen sitter. Kontrollera att tilloppsslangen inte är i vertikalt läge.
3. Vid behov, lossa ringmuttern och ställ in den i rätt läge.
4. Anslut tilloppsslangen för kallvatten till en kallvattenkran med 3/4-tums gänga.

Tömning av vattnet

Tömningsslangen ska sitta på en höjd som inte är lägre än 60 cm och inte högre än 100 cm.



Du kan förlänga tömningsslangen till högst 400 cm. Kontakta auktoriserat servicecenter för den andra tömningsslangen och förlängningen.

Det går att ansluta tömningsslangen på två sätt:

1. Gör en U-form med tömningsslangen och dra den runt plastböjen.

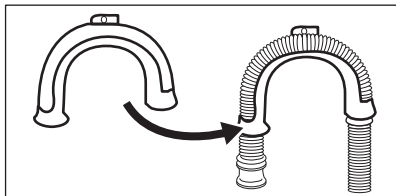

2. På kanten av ett handfat - Fäst plastböjen i vattenkranen eller på väggen.

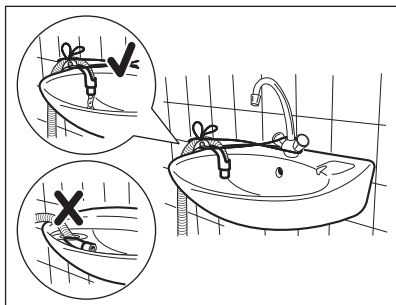

i Se till att plastböjen inte går att flytta när maskiner tömmer ut vattnet och att avloppsslangens ände inte är nersänkt i vattnet. Då kan smutsigt vatten rinna tillbaka in i produkten.

3. Om avloppsslangens ände ser ut så här (se bilden) kan du trycka in den direkt i stigröret.

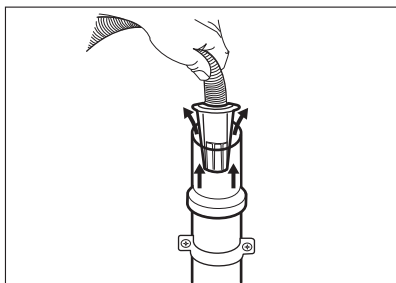

4. Till ett stigrör med ventilationshål - För in tömningsslangen direkt i avloppsröret. Se bilden.

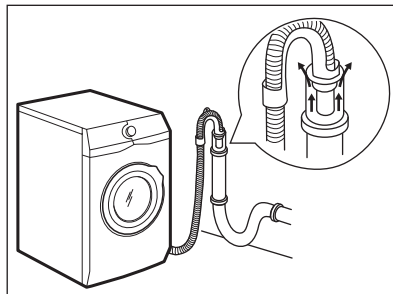

i Änden på tömningsslangen måste alltid vara ventilerad, dvs. avloppsrörets innerdiameter (minst 38 mm - minst 1,5 tum) måste vara större än tömningsslangens ytterdiameter.

5. Utan plastböjen, till en avloppsmuff - Sätt avloppsslangen i muffen och dra åt den med en klämma. Se bilden.

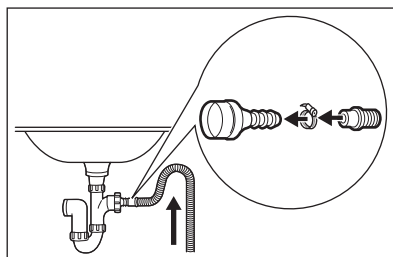

Kontrollera att tömningsslangen gör en loop för att förhindra att partiklar går in i produkten från diskhon.

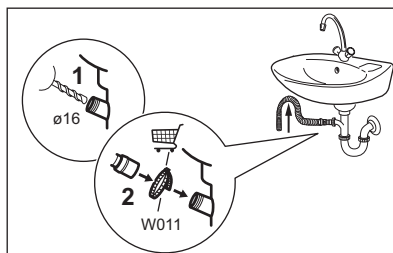

Anslut tömningsslangen till avloppsmuffen och dra åt den med en klämma. Kontrollera att tömningsslangen gör en loop för att förhindra att partiklar går in i produkten från diskhon.

6. Fäst slangen direkt till ett inbyggt avloppsrör i rummets vägg och dra åt den med en klämma.

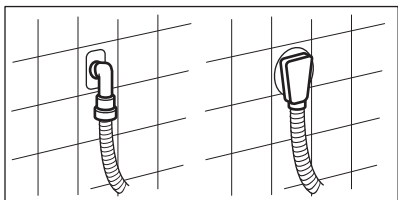

5.3 Elektrisk anslutning

I slutet av installationen kan du ansluta nätkontakten till eluttaget.

Typskylten på maskinens lucka och kapitlet "Tekniska data" anger de nödvändiga elektriska klassificeringarna. Se till att de är kompatibla med nätspänningen.

Kontrollera att elnätet i ditt hem klarar den maximala belastning som krävs,

även med hänsyn till andra produkter som är anslutna till samma nätkrets i ditt hushåll.

Anslut maskinen till ett jordat eluttag.

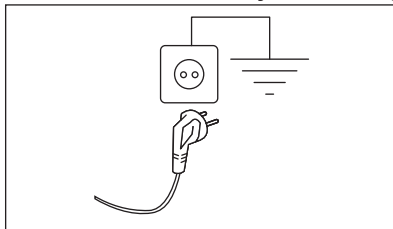

Nätkabeln måste vara lätt att komma åt när maskinen har installerats.

För allt elektriskt arbete som krävs för att installera den här maskinen, kontakta vårt auktoriserade servicecenter.

Tillverkaren ansvarar inte för personskador eller materiella skador som uppstår till följd av att ovanstående säkerhetsåtgärder inte har följts.

6. TILLBEHÖR

6.1 Finns på www.electrolux.com/shop eller hos auktoriserad återförsäljare

Läs noga igenom anvisningarna som medföljer tillbehöret.



Endast lämpliga tillbehör som godkänts av ELECTROLUX garanterar produktens säkerhetsstandarder. Om icke godkända delar används kommer alla slags anspråk att upphävas.

6.2 Fästplåtsats

Om du installerar produkten på en plint som inte är ett tillbehör som levereras av ELECTROLUX, måste du sätta fast den i fästplåtarna.

Läs noga igenom anvisningarna som medföljer tillbehöret.

6.3 Pelarsats

Torktumblaren kan placeras ovanpå tvättmaskinen **endast om en avsedd pelarsats används**.

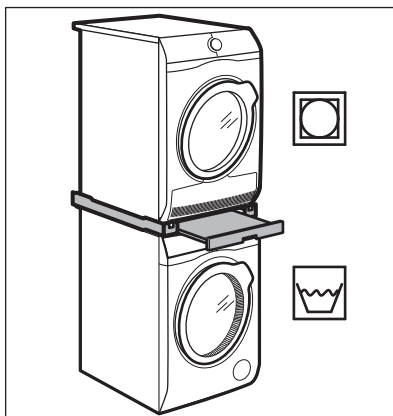

WARNING!

Sätt inte torktumblaren under tvättmaskinen. Verifiera de kompatibla pelarsatserna genom att kontrollera djupet på din produkt.

6.4 Piedestal med låda

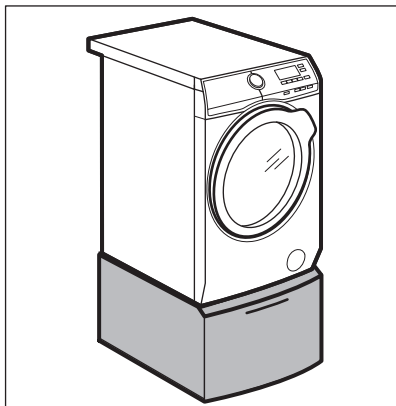

Höj upp maskinen och gör det enklare att lägga in och plocka ur tvätt. Lådan kan användas för förvaring av tvätt, t.ex.: handdukar, rengöringsprodukter med mera.

7. KONTROLLPANELEN

7.1 Specialfunktioner

Din nya tvättmaskin uppfyller alla dagens krav på effektiv tvättning med låg förbrukning av vatten, energi och tvättmedel och varsam hantering av din tvätt.



- Tack vare **Soft Plus-funktionen** sprids sköljmedlet jämt över tvätten

- och tränger djupt in i fiberna, vilket ger en perfekt mjukhet.
- **SensiCare System** justerar automatiskt programtiden efter tvättmängden i trumman för ett perfekt tvättresultat på kortast möjliga tid. Läs avsnittet "SensiCare avkänning av tvättmängd" för mer information.

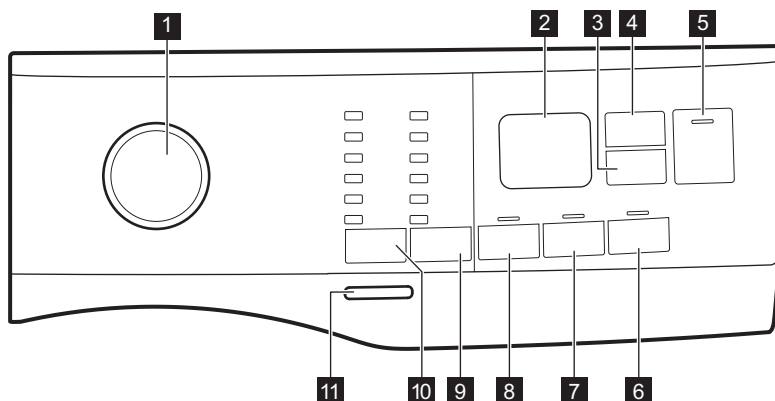
7.2 Beskrivning av kontrollpanelen



- | | |
|----------------------------------|--|
| 1 Programväljare | 5 Start/Pause touch-knapp  |
| 2 Display | 6 Soft Plus touchknapp |
| 3 Delay Start touchknapp | 7 Extra Rinse touchknapp |
| 4 Time Manager touchknapp | |

- 8 Prewash touchknapp
- 9 Spin-minskning touch-knapp
 - Ingen centrifugering Funktionen 
 - Rinse Hold Funktionen 

- Natt Funktionen 

- 10 Temp. touchknapp

- 11 On/Off tryckknapp

7.3 Display

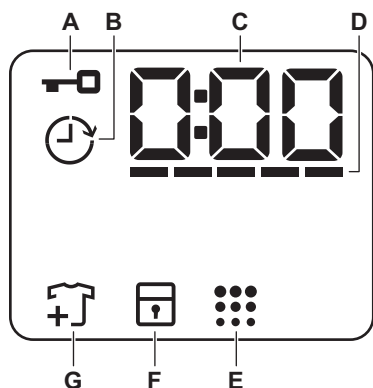

A  Indikatorlampa för lucklås.

B  Indikator för Fördröjd Start.

C  Den digitala indikatorn kan visa:

- Programlängd (t.ex. 2:40).
- Fördröjd tid (t.ex. 2h).
- Programslut (0:00).
- Varningskod (t.ex. E20).

D  Nivåindikator för Time Manager.

E  Indikator för trumrengöring.

F  Indikatorlampa för barnlås.

G  Indikator för att lägga i fler plagg. Tänds i början av tvättfasen, medan användaren fortfarande kan sätta maskinen på paus och lägga i fler plagg.

8. VRED OCH KNAPPAR

8.1 Inledning

-  Alternativen/funktionerna går inte att välja med alla tvättprogram. Kontrollera kompatibiliteten mellan funktionerna och tvättprogrammen i "Programöversikt". En funktion kan utesluta en annan, i det här fallet låter inte maskinen dig ställa in inkompatibla alternativ/funktioner.

8.2 On/Off

Tryck på den här knappen i några sekunder för att aktivera eller avaktivera produkten. Två olika ljud hörs när man slår på eller stänger av maskinen.

Eftersom Standby-funktionen automatiskt stänger av maskinen efter några minuter för att minska energiförbrukningen kan du behöva slå på den igen.

För mer information, se Standby-avsnittet i kapitlet Daglig användning.

8.3 Temp.

När du väljer ett tvättprogram föreslår maskinen automatiskt den förinställda temperaturen för programmet.





Indikator Cold  = kallt vatten.

Indikatorn för inställd temperatur tänds.

8.4 Spin

När du ställer in ett program ställer maskinen automatiskt in maximal centrifugeringshastighet, förutom för programmet Denim.

Tillvalscentrifugeringsfunktioner:

- **Ingen centrifugering**  . Motsvarande indikator tänds. Ställ in den här funktionen för att inaktivera alla centrifugeringsfaser. Maskinen utför endast tömningsfasen för valt tvättprogram. Ställ in funktionen för mycket ömtåliga plagg. Sköljfasen använder mer vatten för vissa tvättprogram
- **Rinse Hold**  . Motsvarande indikator tänds. Den sista centrifugeringen utförs ej. Maskinen tömmer inte det sista sköljvattnet för att tvätten inte ska skrynklas. Tvättprogrammet stannar med vatten i trumman. Luckan är låst och trumman snurrar med jämna mellanrum för att tvätten ska bli mindre skrynklig. Du måste tömma ut vattnet för att kunna låsa upp luckan. Om du trycker på Start/Pause -knappen utför maskinen centrifugeringsfasen och tömmer ut vattnet.
- **Natt**  . Motsvarande indikator tänds. De mellanliggande och slutliga centrifugeringsfaserna utesluts och programmet avslutas med vatten i trumman. Detta gör att tvätten blir mindre skrynklig. Luckan förblir låst. Trumman snurrar runt då och då för att minska uppkomsten av skrynklor. Du måste tömma ut vattnet för att kunna låsa upp luckan. Eftersom programmet är väldigt tyst kan man tvätta under natten när

elpriserna är lite billigare. I vissa program utförs sköljningarna med mer vatten.

Om du trycker på Start/Pause -knappen utförs endast tömningsfasen.

 Maskinen tömmer ut vattnet automatiskt efter cirka 18 timmar.

8.5 Prewash

Med den här funktionen kan du lägga till en förtvättfas till ett tvättprogram.

Motsvarande indikator tänds.

- Använd den här funktionen för att lägga till en förtvätt i 30 °C före tvättfasen. Det här alternativet rekommenderas för hårt smutsad tvätt, särskilt om den innehåller sand, damm, lera och andra fasta partiklar.

 Dessa funktioner kan lägga till tid till programlängden.

8.6 Permanent Extra Rinse

Denna funktion lägger till några sköljningar enligt valt tvättprogram.

Använd den här funktionen om du har allergi mot tvättmedelsrester eller extra känslig hud.

 Funktionen lägger till tid till programlängden.

Motsvarande indikator ovanför touchknappen tänds och är tänd under nästa program tills detta alternativ är avaktiverat.

8.7 Permanent Soft Plus

Ställ in det här alternativet för att optimera sköljmedelsdistributionen och därmed få mjukare tvätt.

Rekommenderas när du använder sköljmedel.

 Funktionen lägger till tid till programlängden.



Motsvarande indikator ovanför touchknappen tänds och är tänd under

nästa program tills detta alternativ är avaktiverat.

8.8 Delay Start

Med det här alternativet kan du fördröja programstarten till en bättre lämpad tidpunkt.

Tryck upprepade gånger på knappen för att ställa in önskad fördröjning. Tiden ökar i steg om 1 timme upp till 20 timmar.

Displayen visar tillhörande indikator  och vald fördröjd tid. När du har tryckt på Start/Pause -knappen börjar maskinen nedräkningen och luckan låses.

8.9 Time Manager

Med detta alternativ kan du minska programmets varaktighet beroende på mängden tvätt och graden av nedsmutsning.

När du ställer in ett tvättprogram visas standardlängden och -----streck.

Tryck på Time Manager-knappen för att minska programtiden efter dina behov. Displayen visar den nya programtiden och strecken minskar efter hand:

----- passar för en full maskin med normalt smutsad tvätt.

---- ett snabbprogram för full maskin med lätt smutsad tvätt.

-- mycket snabbt program för en liten tvättmängd med lätt smutsad tvätt (max. halv maskin).

- det kortaste programmet för att fräscha upp en liten mängd tvätt.

Time Manager är endast tillgänglig med programmen i tabellen.

indikator	Eco 40-60	Bomull	Syntet
----- 1)	■	■	■
----	■	■	■
---	■	■	■
--	■	■	■
-	■	■	■

1) Standardlängd för alla program.

8.10 Start/Pause





Tryck på Start/Pause -knappen för att starta, pausa eller avbryta ett program.

9. PROGRAM

9.1 Programöversikt

Program Standardtemperatur Temperaturvariation	Referenshastighet för centrifugering Centrifugeringshastighetsintervall [varv/min]	Max. tvättmängd	Programbeskrivning (Typ av tvätt och smutsgrad)
Eco 40-60 40 °C ¹⁾	1400 varv/min (1400-800)	7 kg	Vit bomull och färgäkta bomull. Normalt smutsad tvätt. Energiförbrukningen minskar och programmets tvättfas förlängs, vilket ger goda tvättresultat.
Bomull 40 °C 90 °C – kall	1400 varv/min (1400-800)	7 kg	Vit och färgad bomull. Normalt och mycket smutsad.
Syntet 40 °C 60 °C – kall	1200 varv/min (1200 - 800)	3 kg	Syntetplagg eller blandade material. Normalt smutsad tvätt.
Fintvätt 30 °C 40 °C – kall	1200 varv/min (1200-800)	3 kg	Ömtåliga material som akryl, viskos och blandade material måste fintvättas. För normalt och lätt smutsad tvätt.
Snabb 14 min 30 °C	800 varv/min (800- 800)	2 kg	Syntet och blandade material. Lätt smutsad tvätt och plagg som ska fräschas upp.
Sköljning	1400 varv/min (1400-800)	7 kg	Alla material, förutom ylle och mycket ömtåliga material. Program för sköljning och centrifugering. Centrifugerings standardhastighet är den som används för vit-/kulörtvättprogrammen. Minska centrifugeringshastigheten efter typ av tvätt. Vid behov, ställ in alternativet Extra Rinse för ytterligare sköljningar. Med en låg centrifugeringshastighet sköljer maskinen skonsamt och centrifugerar en kort stund.
Centrif./ Tömning	1400 varv/min (1400-800)	7 kg	Alla tyger, förutom ylle och ömtåliga tyger. För att centrifugera och tömma ut vattnet i trumman.

Program Standardtemperatur Temperaturvariation	Referenshastighet för centrifugering Centrifugeringshastighetsintervall [varv/min]	Max. tvättmängd	Programbeskrivning (Typ av tvätt och smutsgrad)
Anti-Allergy  60 °C	1400 varv/min (1400 - 800)	7 kg	Vita bomullsplagg. Detta program tar bort mikroorganismer tack vare en tvättfas med en temperatur över 60 °C under några minuter. Detta hjälper till att ta bort bakterier, mikroorganismer och partiklar. Tillförsel av ånga och en extra sköljningsfas säkerställer att tvättmedelsrester och pollen/allergener avlägsnas, vilket gör den lämplig för känsliga personer.
Täcken 40 °C 60 °C – kall	800 varv/min (800 - 800)	3 kg	Syntetfilt, vadderade kläder, täcken, dunjackor och liknande.
Siden  30 °C	800 varv/min (800 - 800)	1 kg	Specialprogram för silke och blandade syntetmaterial.
Ylle  40 °C 40 °C – kall	1200 varv/min (1200-800)	1,5 kg	Ylle som går att tvätta i maskinen, handtvättbar ylle och andra material med symbolen "handtvätt". ²⁾
Sportkläder 30 °C 40 °C – kall	1200 varv/min (1200 - 800)	3 kg	Blandade sportkläder. Lätt smutsad tvätt eller plagg som ska fräschas upp.

Program Standardtemperatur Temperaturvariation	Referen- shastighet för centri- fugering Centrifugering- shastig- hetsinter- vall [varv/min]	Max. tvätt- mängd	Programbeskrivning (Typ av tvätt och smutsgrad)
Outdoor  30 °C 40 °C – kall	1200 varv/min (1200- 800)	2,5 kg ³⁾ 1 kg ⁴⁾	<p data-bbox="571 391 621 454"></p> <p data-bbox="644 391 985 478">Använd inte sköljmedel och se till att det inte finns någon sköljmedelsrest kvar i tvättmedelsfacket.</p> <p data-bbox="565 486 1036 646">Sportplagg i syntetmaterial. Detta program är utformat för att skonsamt tvätta moderna sportkläder men är även lämpligt för gym-, cyklings- eller joggingkläder och liknande plagg. Den rekommenderade tvättmängden är 2,5 kg.</p> <p data-bbox="565 646 1036 853">Vattentäta tyger, vattentäta tyger som andas och tyger med vattenavvisande effekt. Detta program kan också användas som ett återimpregneringsprogram för vattenavvisande tyger, speciellt anpassad för behandling av kläder med en hydrofob beläggning. För detta återimpregneringsprogram för vattenavvisande tyger, gör enligt följande:</p> <ul data-bbox="565 853 1036 997" style="list-style-type: none"> <li data-bbox="565 853 879 885">• Häll tvättmedel i facket . <li data-bbox="565 885 1036 965">• Häll i ett speciellt medel som återställer tygets vattenavvisande förmåga i sköljmedelsfacket . <li data-bbox="565 965 901 997">• Minska tvättmängden till 1 kg. <p data-bbox="571 1005 621 1069"></p> <p data-bbox="644 1005 985 1141">För att ytterligare förbättra den vattenavvisande effekten, torka i torktummlaren med torkprogram Outdoor (om det finns tillgängligt och om plagget får torktumlas).</p>

Program Standardtemperatur Temperaturvariation	Referenshastighet för centrifugering Centrifugeringshastighetsintervall [varv/min]	Max. tvättmängd	Programbeskrivning (Typ av tvätt och smutsgrad)
Denim 30 °C 40 °C – kall	800 varv/min (1200 - 800)	3 kg	Specialprogram för denimplagg med fintvättfas för att minimera att färgerna bleknar och att det blir fläckar efter tvättmedlet. För bättre resultat rekommenderar vi att man minskar tvättmängden.

1) I enlighet med kommissionens förordning EU 2019/2023 kan detta program vid 40 °C rengöra normalt smutsigt bomullstvätt, som går att tvätta vid 40 °C eller 60 °C, tillsammans i samma program.



För mer information om den uppnådda temperaturen i tvätten, programmets varaktighet och annan information, se kapitlet "Förbrukningsvärden".
De mest effektiva programmen vad gäller energiförbrukning är i allmänhet de som fungerar vid lägre temperaturer och har längre varaktighet.







2) Under det här programmet roterar trumman sakta för en skonsam tvätt. Det kan verka som om trumman roterar felaktigt eller inte roterar alls.

3) Programöversikt.





4) Tvättprogram och program för vattentäta material.

Programfunktioner, kompatibilitet

Program	Spin				Prewash	Extra Rinse	Soft Plus	Delay Start	Time Manager
Eco 40-60	■	■	■		■	■	■	■	■
Bomull	■	■	■	■	■	■	■	■	■
Syntet	■	■	■	■	■	■	■		■
Fintvätt	■	■	■	■		■	■	■	
Snabb 14 min		■	■					■	
Sköljning	■	■	■			■		■	
Centrif./Tömning	■	■						■	
Anti-Allergy	■	■	■		■	■	■	■	

Program	Spin				Prewash	Extra Rinse	Soft Plus	Delay Start	Time Manager
Täcken		■					■	■	
Siden 		■							■
Ylle  	■	■	■						■
Sportkläder	■	■	■		■	■			■
Outdoor 	■	■	■			■			■
Denim	■	■	■	■		■	■		■

Lämpliga tvättmedel för tvättprogram

Program	Pulvertvättmedel ¹⁾	Flytande tvättmedel	Flytande tvättmedel för färgad tvätt	Ömtåliga ylleplagg	Special
Eco 40-60	▲	▲	▲	--	--
Bomull	▲	▲	▲	--	--
Syntet	▲	▲	▲	--	--
Fintvätt	--	--	--	▲	▲
Snabb 14 min	--	▲	▲	--	--
Anti-Allergy 	▲	▲	--	--	▲
Täcken	--	--	--	▲	▲
Siden 	--	--	--	▲	▲
Ylle  	--	--	--	▲	▲
Sportkläder	--	▲	▲	--	▲
Outdoor 	--	--	--	▲	▲
Denim	--	--	▲	▲	▲

¹⁾ Vid temperaturer högre än 60 °C rekommenderas användning av pulvertvättmedel.

▲ = Rekommenderas

-- = Rekommenderas ej

9.2 Woolmark Apparel Care - Blå



Maskinens ylleprogram har godkänts av Woolmark Company för tvätt av maskintvätt av ylleplagg märkta som "handtvätt", under förutsättning att plaggen tvättas enligt anvisningarna från tillverkaren av denna tvättmaskin. Följ anvisningarna på klädvardsetiketten för torkning och andra tvättanvisningar. M1511

Woolmark-symbolen är en certifieringsmärkning i många länder.

10. INSTÄLLNINGAR

10.1 Ljudsignaler

Den här produkten kommer med olika akustiska signaler som aktiveras när:

- Du slår på produkten (särskild kort ljudsignal).
- Du stänger av produkten (särskilt kort ljudsignal).
- Du trycker på knapparna (klickande ljud).
- Du gör ett felval (3 korta ljud).
- Programmet är klart (ljudsignal i cirka 2 minuter).
- Produkten fungerar inte korrekt (korta ljudstötter i cirka 5 minuter).

Inaktivera/aktivera ljudsignalerna när programmet är klart genom att trycka på Temp.- och Centrifug.-knapparna samtidigt i 2 sekunder. På displayen visas On/Off



Om du avaktiverar ljudsignalerna fortsätter de att låta när det är fel på produkten.

10.2 Knapplås

Med den här funktionen kan du förhindra att barnen leker med kontrollpanelen.

- För att **aktivera/avaktivera** den här funktionen, håll Soft Plus-knappen nedtryckt tills  **tänds/släcks** på displayen.

Produkten återgår som standard till detta val även när du har stängt av.

Knapplåsfunktionen inaktiveras under några sekunder efter att maskinen slagits på.

11. FÖRE FÖRSTA ANVÄNDNING

1. Se till att det finns el och att vattenkranen är öppen.
2. Håll en liten mängd tvättmedel i facket märkt med .
3. Ställ in och starta ett program för bomull vid högsta temperaturen utan tvätt i trumman.

Detta tar bort all möjlig smuts från trumman och baljan.

12. DAGLIG ANVÄNDNING



WARNING!
Se säkerhetsavsnitten.

12.1 Aktivera produkten

1. Sätt in stickkontakten i eluttaget.
2. Öppna vattenkranen.
3. Tryck på On/Off-knappen i några sekunder för att aktivera produkten.

En kort signal hörs.

12.2 Lägga i tvätt

1. Öppna luckan.
2. Töm fickorna och vik plaggen ut och in innan du lägger in dem.
3. Lägg in tvätten i trumman, ett plagg i taget.

Lägg inte in för mycket tvätt i trumman.

4. Stäng luckan ordentligt.

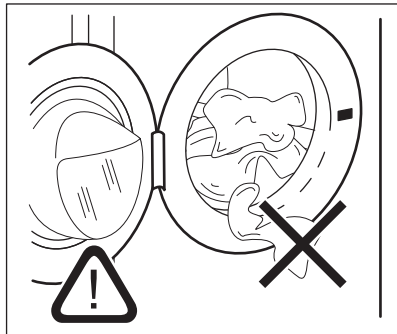

FÖRSIKTIGHET!

Se till att ingen tvätt fastnar mellan luckan och tätningen för att undvika läckage eller skada på tvätten.



Att tvätta kraftigt oljiga fettfläckar kan skada tvättmaskinens gummidelar.

12.3 Fylla på tvättmedel och tillsatsmedel

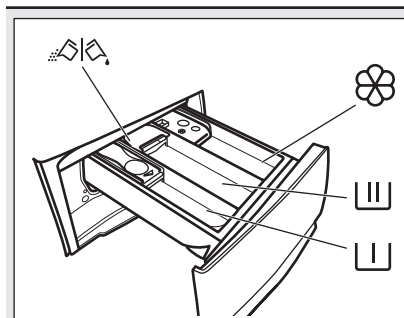

Fack för förtvättfasen, blötlägningsprogram eller fläckbortagningsmedel.



Tvättmedelsfack för tvättfas.



Fack för flytande tillsatser (sköljmedel, stärkelse).

MAX

Maximal nivå för flytande tillsatser.



Flick för pulvertvättmedel eller flytande tvättmedel.



Följ alltid instruktionerna på tvättmedelsförpackningarna, men vi rekommenderar dock att du inte överskrider den angivna maxnivån (**MAX**). Denna mängd garanterar bästa tvättresultat.



Efter ett tvättprogram ska eventuella tvättmedelsrester tas bort från tvättmedelsfacket.

12.4 Kontrollera tvättflikens läge

1. Dra ut tvättmedelsfacket så långt det går.

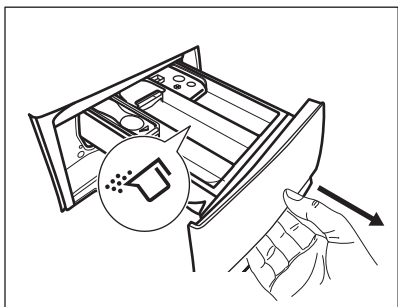

2. Tryck ner spaken för att ta ut facket.
3. Vänd fliken uppåt om du ska använda pulvertvättmedel.
4. Vänd fliken nedåt om du ska använda flytande tvättmedel.

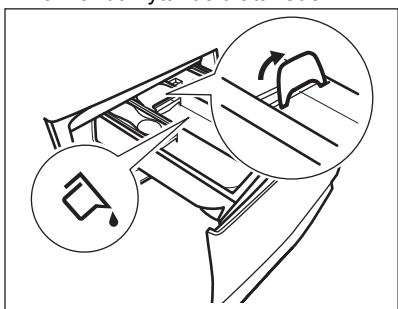

Med fliken i läget **NEDÅT**:

- Använd inte geléaktigt eller tjockt flytande tvättmedel.
 - Överskrid inte dosen för flytande tvättmedel som anges på fliken.
 - Ställ inte in förvtättsfasen.
 - Ställ inte in funktionen fördröjd start.
5. Mät upp tvätt- och sköljmedel.
 6. Stäng tvättmedelsfacket försiktigt.

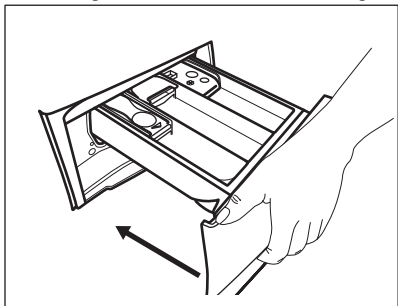

Se till att fliken inte orsakar en tilltäppning när du stänger facket.

12.5 Inställning av program

1. Vrid programvredet för att välja önskat tvättprogram.

Indikatorlampan för Start/Pause -knappen blinkar.

Displayen visar en ungefärlig varaktighet för programmet.

2. Tryck på motsvarande knappar för att ändra temperaturen och/eller centrifugeringshastigheten.
3. Ställ vid behov in en eller flera funktioner genom att trycka på motsvarande knappar. Knapparna tänds på displayen och angiven information ändras därefter.

 Om ett val **inte är möjligt**, hörs en ljudsignal och displayen visar - - -.

12.6 Starta ett program



Tryck på Start/Pause -knappen för att starta programmet. Det går inte att starta programmet när knappens indikatorlampa är släckt och inte blinkar (programvredet kan vara på fel position till exempel).

Motsvarande indikator slutar blinka och fortsätter lysa med fast sken. Programmet startar och luckan låses. På displayen visas indikatorn .

 Tömningspumpen kan vara aktiv strax innan produkten fylls med vatten.

12.7 Starta ett program med fördröjd start





1. Tryck på Delay Start-knappen flera gånger tills displayen visar önskad fördröjningstid. På displayen visas indikatorn .

2. Tryck på Start/Pause -knappen. Luckan låses och nedräkningen för fördröjd start börjar. På displayen visas indikatorn .

När nedräkningen är klar startar programmet automatiskt.



Annulera fördröjd start efter det att nedräkningen påbörjats

Avbryta den fördröjda starten:

1. Tryck på Start/Pause -knappen för att sätta maskinen på paus. Motsvarande indikator blinkar.
2. Tryck på Delay Start-knappen flera gånger tills displayen visar  och indikatorn för  släcks.
3. Tryck på Start/Pause -knappen en gång till för att starta programmet omedelbart.

Ändring av fördröjd start efter det att nedräkningen påbörjats

Ändra den fördröjda starten:

1. Tryck på Start/Pause -knappen för att sätta maskinen på paus. Motsvarande indikator blinkar.
2. Tryck på Delay Start-knappen flera gånger tills displayen visar önskad fördröjningstid.
3. Tryck på Start/Pause -knappen en gång till för att starta ny nedräkning.

12.8 SensiCare System-detektion av tvättmängd

-  Programtiden som visas på displayen gäller för **medelstor till stor tvättmängd**.

När du har tryckt på Start/Pause -knappen startar SensiCare System detektionen av tvättmängden:

1. Maskinen känner av tvättmängden inom 30 sekunder. I de program där Time Manager är tillgänglig, blinkar de två punkterna som separerar timmar från minuter under den här fasen och trumman roterar kort.
2. En längre eller kortare programtiden kan väljas. Efter ytterligare 30 sekunder börjar vatten fyllas på.



-  Under cirka 20 minuter efter programstart kan tvättiden ändras igen beroende på tvättens förmåga att absorbera vatten.

-  SensiCare-avkänningen utförs bara för hela tvättprogram och om programtiden inte har minskats.



-  Funktionen SensiCare System kan inte väljas för vissa program, exempelvis Ylle, Sköljning, Spin och program med kort programtid.

12.9 Avbryta ett program och ändra funktionerna

När programmet är igång kan du bara ändra **vissa** funktioner:

1. Tryck på Start/Pause -knappen. Motsvarande indikator blinkar.
2. Ändra funktionerna. Den angivna informationen på displayen ändras därefter.
3. Tryck på Start/Pause -knappen igen.

Tvättprogrammet fortsätter.

-  För att starta programmet igen, se till att programvredet är i korrekt position på det avbrutna programmet och att indikatorn för Start/Pause -knappen blinkar.

12.10 Avbryta ett pågående program

1. Tryck på On/Off-knappen för att avbryta programmet och stänga av produkten.
2. Tryck på On/Off-knappen igen för att slå på produkten.

i Om SensiCare-systemet har avslutats och vattenpåfyllningen redan har startat, startar det nya programmet **utan att på nytt använda SensiCare-systemet**. Vattnet och tvättmedlet töms inte för att undvika rester.

Det finns också ett annat sätt att avbryta:



1. Vrid väljarvredet till • "Reset"-läge.
2. Vänta i 1 sekund. Displayen visar ---

Nu kan du ställa in ett nytt tvättprogram.

12.11 Öppna luckan - Lägga in plagg

i Om temperaturen och nivån på vattnet i trumman är för hög och/eller trumman fortfarande roterar ska du inte öppna luckan.

Luckan är låst medan ett program eller fördröjd start pågår. På displayen visas indikatorlampan .

1. Tryck på Start/Pause -knappen. Motsvarande Indikatorlampan för låst lucka släcks på displayen.
2. Öppna luckan. Ta bort eller lägg till plagg om så behövs. Stäng luckan och tryck på Start/Pause -knappen.

Programmet eller den fördröjda starten fortsätter.

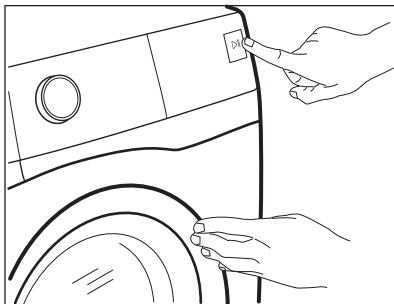

12.12 Program klart

När programmet är klart stannar produkten automatiskt. Ljudsignaler hörs (om de är aktiverade). På displayen visas .

Kontrolllampan för Start/Pause -knappen släcks.

Luckan låses upp och indikatorn  släcks.



1. Tryck på knappen On/Off för att stänga av produkten. Fem minuter efter att programmet avslutats stänger energisparfunktionen automatiskt av produkten.

i När du slår på produkten igen visas slutet på det senast inställda programmet på displayen. Vrid programvredet för att ställa in ett nytt program.

2. Ta ut tvätten ur produkten.
3. Kontrollera att trumman är tom.
4. Låt luckan och tvättmedelsfacket stå på glänt för att undvika mögelbildning och dålig lukt.

12.13 Tömma ut vattnet när ett program är klart

Om du har valt ett program eller en funktion som inte tömmer ur vattnet efter den sista sköljningen, avslutas programmet, men:

- Tiden visar  och displayen visar att luckan är låst .
 - Trumman roterar fortfarande regelbundet för att undvika att tvätten skrynklas.
 - Luckan förblir låst.
 - Du måste tömma ut vattnet för att kunna öppna luckan:
1. Tryck vid behov på Spin-knappen för att minska centrifugeringshastigheten som produkten föreslår.
 2. Tryck på Start/Pause-knappen:
 - Om du har ställt in Rinse Hold , tömmer produkten ut vattnet och centrifugerar.

- Om du har ställt in **Natt** , tömmer produkten bara ut vattnet

Funktionsindikatorn för Rinse Hold 

och **Natt**  försvinner.

3. När programmet är klart och indikatorn för lucklåset  släcks kan du öppna luckan.
4. Tryck på **On/Off**-knappen i några sekunder för att avaktivera produkten.

12.14 Standby-funktion

Stand by-funktionen stänger automatiskt av produkten för att minska energiförbrukningen när:

- Du använder inte produkten i 5 minuter utan att något program körs. Tryck på knappen **On/Off** för att slå på produkten igen.

- Efter fem minuter från tvättprogrammets slut. Tryck på knappen **On/Off** för att slå på produkten igen. Displayen visar slutet för det senaste programmet. Vrid programvredet för att ställa in ett nytt program.

Om vredet har roterats till

"Återställnings-" ("Reset-") position , stängs maskinen av automatiskt efter 30 sekunder.



Om du ställer in ett program eller ett alternativ som slutar med vatten i trumman, **stängs inte Stand by-funktionen av** för att påminna dig om att tömma ut vattnet.

13. RÅD OCH TIPS



WARNING!

Se säkerhetsavsnitten.

13.1 Stoppa i tvätt

- Dela in tvätten i: vittvätt, kulörtvätt, syntetmaterial, ömtåliga material och ylle.
- Följ tvättanvisningarna som finns på tvättmärknings.
- Tvätta inte vita och färgade plagg tillsammans.
- Vissa färgade plagg kan missfärgas i första tvätten. Vi rekommenderar att du tvättar dem separat de första två gångerna.
- Vänd ut och in på flerfärgade plagg, ylleplagg och plagg med tryck.
- Förbehandla svåra fläckar.
- Tvätta svåra smutsfläckar med ett specialtvättmedel.
- Var försiktig med gardiner. Ta bort hakarna och lägg gardinerna i en tvättpåse eller ett örngott.
- En mycket liten tvättmängd kan orsaka balansproblem vid centrifugeringsfasen och leda till överdrivna vibrationer. Om det inträffar:

- a. avbryt programmet och öppna luckan (se avsnitt "Daglig användning"),
 - b. omfördela tvätten manuellt så att den är jämnt fördelad i trumman, tryck på **Start/Pause**-knappen. Centrifugeringsfasen fortsätter.
 - c. tryck på **Start/Pause**-knappen. Centrifugeringsfasen fortsätter.
- Knäpp knapparna på örngott och tryckknappar och stäng dragkedjor och hakar. Knyt bälten, snören, skosnören, band och andra lösa delar.
 - Tvätta inte plagg utan fäll eller med håll i. Använd en tvättpåse för att tvätta små och/eller ömtåliga plagg (t ex bygelbehåar, bälten, strumpbyxor, skosnören, band etc.).

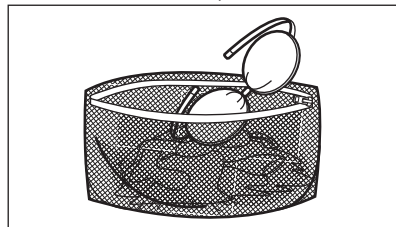

- Töm alla fickor och veckla ut kläderna.

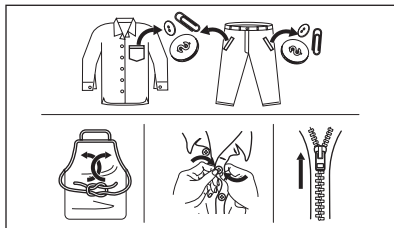

13.2 Svåra fläckar

Det räcker inte med vatten och tvättmedel för vissa fläckar.

Vi rekommenderar att du förbehandlar dessa fläckar innan du lägger in plaggen i maskinen.

Det finns särskilda fläckborttagningsmedel. Använd ett fläckborttagningsmedel som lämpar sig för typen av fläck och material.

13.3 Tvättmedelstyp och mängd

Val av tvättmedel och användning av korrekt mängd påverkar inte bara tvättprestandan utan hjälper också till att undvika avfall och skydda miljön:

- Använd endast tvättmedel och medel som är särskilt avsedda för tvättmaskiner. Först, se följande allmänna regler:
 - pulvertvättmedel för alla typer av material, förutom fintvätt. Pulvertvättmedel med blekmedel är att föredra för vittvätt,
 - flytande tvättmedel, helst för tvättprogram med låga temperaturer (max. 60 °C) för alla typer av material, eller specialtvättmedel för endast ylle.
- Vilken typ av och mängden tvättmedel beror på: typ av material (fintvätt, ylle, bomull osv.), färgen på kläderna, tvättmängden, smutsgraden, tvättemperaturen och vattenhårdheten i din kommun.
- Följ alltid anvisningarna på tvättmedelsförpackningen eller andra produkter utan att överskrida indikerad maxnivå (**MAX**).
- Blanda inte olika sorters tvättmedel.
- Använd mindre tvättmedel när:

- du tvättar en mindre mängd,
- tvätten är lätt smutsad,
- det bildas mycket skum under tvättningen.

- Tvättmedelstabeltter eller kapslar ska alltid läggas inuti trumman, inte i tvättmedelsfacket.

Otillräckligt med tvättmedel kan ge:

- otillfredsställande tvättresultat,
- tvätten blir grå,
- kläderna blir oljiga,
- det bildas mögel inuti maskinen.

För mycket tvättmedel kan ge:

- lödder,
- minskad tvätteffekt,
- otillräcklig sköljning,
- större miljöpåverkan.

13.4 Miljötips

För att spara vatten och energi och skydda miljön rekommenderar vi att du följer dessa tips

- **Normalt smutsad tvättkan** tvättas **utan förtvätt** för att spara tvättmedel, vatten och tid (då skyddar du även miljön!).
- Om man lägger i smutstvätt till **maximal kapacitet som anges för varje program bidrar det till att minska energi- och vattenförbrukningen**.
- Med en bra förbehandling kan fläckar och begränsad smuts avlägsnas och tvätten kan då tvättas vid en lägre temperatur.
- För att använda rätt mängd tvättmedel, se den mängd som tvättmedelsproducenten föreslår och kontrollera vattenhårdheten i din kommun. Se avsnittet "Vattenhårdhet".
- Ställ in **maximal möjlig centrifugeringshastighet** för valt tvättprogram **innan du torkar din tvätt i en torktumlare**. Detta kommer att spara energi under torkningen!

13.5 Vattenhårdhet

Om vattenhårdheten där du bor är hög eller medelhög rekommenderar vi att du använder en vattenavhårdare för tvättmaskiner. I områden där vattenhårdheten är mjuk behövs ingen vattenavhårdare.

Kontakta din lokala vattenmyndighet för att ta reda på vattenhårddheten där du bor.

Använd rätt mängd sköljmedel. Följ alltid anvisningarna på förpackningen till produkten.

14. SKÖTSEL OCH RENGÖRING



VARNING!
Se säkerhetsavsnitten.

14.1 Periodiskt rengöringsschema

Tack vare periodisk rengöring kommer din produkt att hålla längre.

Låt luckan och tvättmedelsbehållaren vara lite öppna efter varje program för att luft ska kunna cirkulera och få bort fuktigheten inuti produkten: detta förhindrar mögel och lukt.

Om maskinen inte används under en längre period: sStäng vattenkranen och dra ut stickkontakten ur vägguttaget.

Preliminärt regelbundet rengöringsschema:

Avkalkning	Två gånger per år
Underhållstvätt	En gång i månaden
Rengöra lucktätningen	Varannan månad
Rengöra trumman	Varannan månad
Rengöra tvättmedelsfacket	Varannan månad
Rengöra tömningspumpens filter	Två gånger per år
Rengöra tillloppsslangen och ventilfiltret	Två gånger per år

Följande avsnitt förklarar hur varje del ska rengöras.

14.2 Ta bort alla främmande föremål



Se till att alla fickor är tömda och alla lösa delar har säkrats innan du kör ett program. Se "Lägga i tvätten" i avsnittet "Råd och tips".

Ta bort alla främmande föremål (som metallklämmor, knappar, mynt osv.) som du kan hitta i luckans gummitätning, filtren och trumman. Se avsnitten "Lucktätning med dubbla lager", "Rengöring av trumman", "Rengöring av tömningspumpen" och "Rengöring av tillloppsslangen och ventilfiltret". Vid behov, kontakta vårt auktoriserade servicecenter.

14.3 Utvändig rengöring

Rengör produkten endast med mild rengöringsmedel och varmt vatten. Torka alla ytor noga. Använd inga skursvampar eller annat som kan repa materialet.



FÖRSIKTIGHET!
Använd inte denaturerad sprit, lösningsmedel eller kemiska produkter.



FÖRSIKTIGHET!
Rengör inte metallytorna med klorinbaserat rengöringsmedel.

14.4 Avkalkning



Om vattenhårddheten där du bor är hög eller medelhög rekommenderar vi att du använder ett avkalkningsmedel för tvättmaskiner.

Kontrollera trumman regelbundet för uppkomst av kalkavlagringar.

De vanliga tvättmedlen innehåller redan vattenavhärdningsmedel, men vi rekommenderar att man kör en cykel med tom tvättmaskin och avkalkningsmedel regelbundet.

i Följ alltid anvisningarna på förpackningen till produkten.

14.5 Underhållstvätt

Upprepad och långvarig användning av lågtempererade program kan orsaka tvättmedelsansamlingar, luddansamlingar, bakteriehärdar på insidan av trumman och röret. Detta kan leda till obehaglig lukt och mögelbildningar. För att undvika dessa ansamlingar och rengöra tvättmaskinen inuti, är det bra att köra en underhållstvätt regelbundet (minst en gång i månaden).

i Se avsnittet "Rengöring av trumman".

14.6 Lucktätning med dubbla lager

Denna produkt är designad med ett **självrengörande tömningssystem**, där lätta luddfibrer som faller av kläderna töms ut med vattnet. Undersök tätningen regelbundet. Mynt, knappar och andra små föremål kan tas bort när programmet är klart.

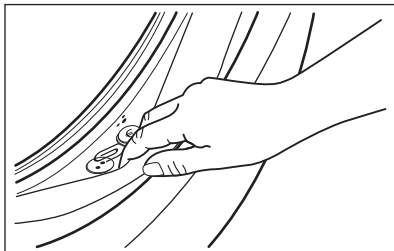

Rengör den vid behov med ett rengöringsmedel innehållande ammoniak utan att repa tätningsytan.

i Följ alltid anvisningarna på förpackningen till produkten.

14.7 Rengöring av trumman

Undersök trumman regelbundet för att förhindra oönskade avlagringar.

Rostavlagringar kan förekomma i trumman beroende på främmande rostande föremål i tvätten eller på att kranvattnet innehåller järn

Rengör trumman med en specialprodukt för rostfritt stål.

i Följ alltid anvisningarna på förpackningen till produkten. Rengör inte trumman med sura avkalkningsmedel, skurpulver som innehåller klor eller med stålull

För en grundlig rengöring:

1. Ta ut tvätten ur trumman.
2. Kör ett Bomull-program som har högst temperatur
3. Tillsätt en liten mängd pulvertvättmedel i en tom trumma för att skölja ut eventuella rester.

i I slutet av ett program kan displayen ibland visa ikonen . Detta är en rekommendation för att köra trumrengöring. När trumrengöringen är klar försvinner ikonen.

14.8 Rengöring av tvättmedelsfacket

För att undvika möjliga ansamlingar av torkat tvättmedel eller sköljmedel och/eller formeringar av mögel i tvättmedelsfacket, bör man med jämna mellanrum utföra följande rengöringsåtgärder:

1. Öppna lådan. Tryck ner haken som på bilden och dra ut lådan.

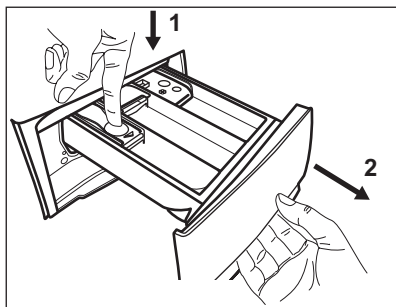

2. Avlägsna den övre delen av tillsatsfacket för att underlätta rengöringen och spola det under rinnande vatten för att få bort eventuella tvättmedelsrester. Sätt tillbaka överdelen efter rengöringen.

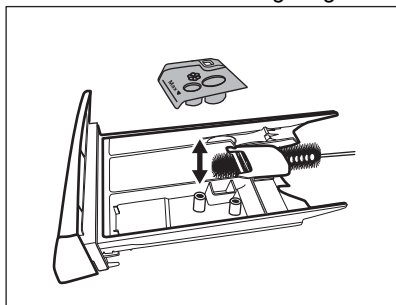

3. Se till att alla tvättmedelsrester är borta från den övre och nedre delen

14.9 Rengöra tömningspumpen

Kontrollera regelbundet tömningspumpsfiltret och se till att det är rent.

Rengör tömningspumpen om:

- Maskinen inte tömmer ut vattnet.
- Trumman inte snurrar.
- Produkten avger ett ovanligt ljud p.g.a. att tömningspumpen är blockerad.
- Displayen visar larmkoden **E20**



VARNING!

- Koppla bort produkten från eluttaget.
- Ta inte bort filtret medan produkten är igång.
- Rengör inte pumpen om vattnet i produkten är hett. Vänta tills vattnet har svalnat.
- Upprepa steg 3 flera gånger genom att stänga och öppna ventilen tills vattnet slutar rinna ut.

av urtaget. Använd en liten borste för att rengöra urtaget.

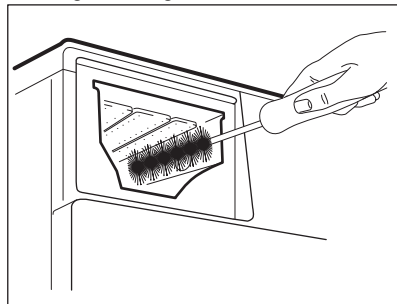

4. Sätt tillbaka tvättmedelslådan i sitt läge och stäng den. Kör sköljprogrammet utan någon tvätt i maskinen.

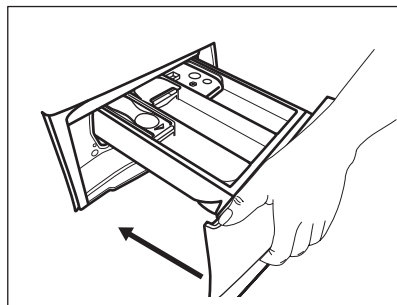

Ha alltid en trasa till hands för att torka upp eventuellt vattenspill när du tar bort filtret.

Gör enligt följande för att rengöra pumpen:

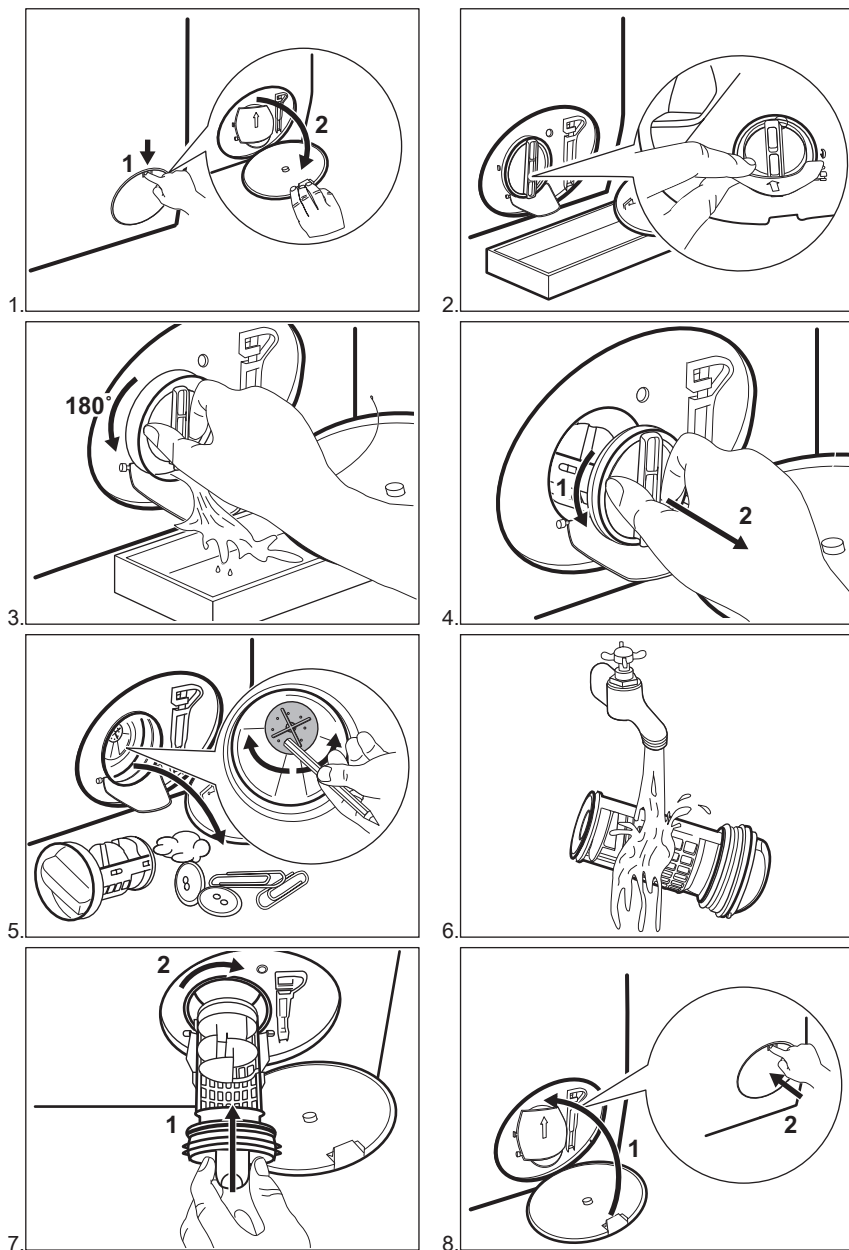

WARNING!

Se till att pumpchulet roterar. Om det inte roterar ska du kontakta vårt auktoriserade servicecenter. Var också noga med att dra åt filtret ordentligt för att förhindra läckage.

14.10 Rengöring av tilloppslangen och ventilfiltret

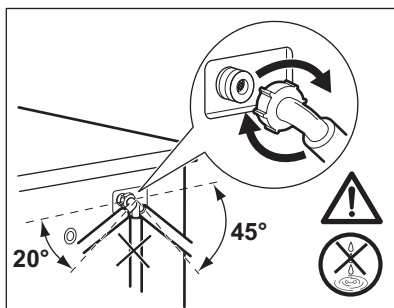
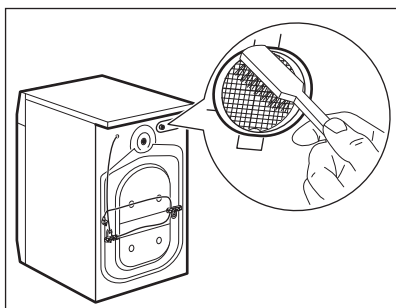
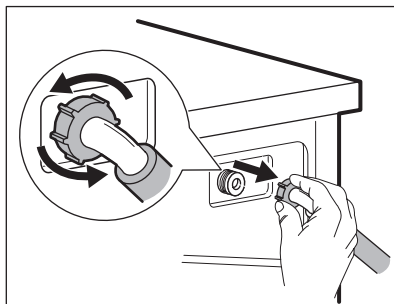
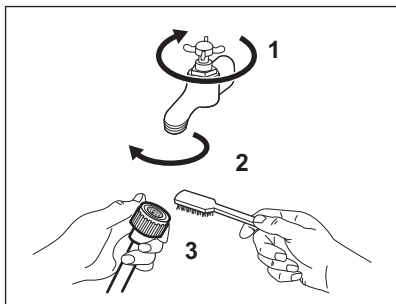

14.11 Nödtömning

Om maskinen inte töms på vatten kan man köra samma procedur som beskrivs i paragrafen "Rengör tömningspumpen". Rengör pumpen vid behov.

14.12 Åtgärder vid frysrisk

Om produkten är installerad på en plats där temperaturen kan sjunka till 0 °C eller lägre, ta bort det kvarvarande vattnet i tilloppslangen och tömningspumpen.

1. Koppla bort produkten från eluttaget.
2. Stäng vattenkranen.

3. Placera tilloppslangens båda ändar i en behållare och låt vattnet rinna ur slangen.
4. Töm tömningspumpen. Se nödtömningsproceduren.
5. När tömningspumpen är tom, sätt tillbaka tilloppslangen igen.



WARNING!

Se till att temperaturen är över 0 °C innan du använder produkten igen.

Tillverkaren har inget ansvar för de skador som orsakas av låga temperaturer.

15. FELSÖKNING



WARNING!

Se säkerhetsavsnitten.

15.1 Larmkoder och möjliga fel

Produkten startar inte eller stannar under drift. Prova först att hitta en lösning på problemet (se tabellerna).



WARNING!

Stäng av produkten innan du gör någon kontroll.

Vid vissa problem visar displayen en larmkod och Start/Pause

▶||-knappen kan blinka oavbrutet:

Problem	Möjlig lösning
E 10 Produkten fylls inte med vatten.	<ul style="list-style-type: none"> • Kontrollera att vattenkranen är öppen. • Kontrollera att trycket i vattentillförseln inte är för lågt. Kontakta kommunen för denna information. • Kontrollera att vattenkranen inte är igensatt. • Kontrollera att tilloppsslangen inte är böjd, skadad eller snodd. • Kontrollera att tilloppsslangen har anslutits korrekt. • Kontrollera att filtret i tilloppsslangen och filtret i ventilen inte är igensatta. Se "Underhåll och rengöring".
E20 Maskinen tömmer inte ut vattnet.	<ul style="list-style-type: none"> • Kontrollera att vattenlåset inte är igensatt. • Kontrollera att tömningsslangen inte är böjd eller snodd. • Kontrollera att tömningsfiltret inte är igensatt. Rengör filtret vid behov. Se "Underhåll och rengöring". • Kontrollera att tömningsslangen har anslutits korrekt. • Ställ in tömningsprogrammet om du ställer in ett program utan tömning. • Ställ in tömningsprogrammet om du väljer en funktion som slutar med vatten i trumman.
E40 Luckan är öppen eller är inte ordentligt stängd.	<ul style="list-style-type: none"> • Kontrollera att luckan är ordentligt stängd.
E91 Internt fel. Ingen kommunikation mellan produktens elektriska element.	<ul style="list-style-type: none"> • Programmet avslutades inte ordentligt eller stoppades för tidigt. Stäng av maskinen och sätt på den igen. • Om larmkoden visas igen, kontakta ett auktoriserat servicecenter.
EHD Strömförsörjningen är instabil.	<ul style="list-style-type: none"> • Vänta tills nätspänningen är stabil.

Avaktivera och aktivera produkten om andra felkoder visas på displayen. Kontakta auktoriserat servicecenter om problemet fortsätter.

Vid ett annat problem med tvättmaskinen, se tabellen nedan för möjliga lösningar.

Problem	Möjlig lösning
Programmet startar inte.	<ul style="list-style-type: none"> • Se till att stickkontakten sitter ordentligt i eluttaget. • Se till att luckan är stängd. • Kontrollera att det inte finns en skadad säkring i säkringsdosan. • Säkerställ att Start/Pause  inte har vidrörts. • Om fördröjd start är inställd avbryter du inställningen eller väntar tills nedräkningen är slut. • Avaktivera Barnlås-funktionen om den är på. • Kontrollera vredets läge på det valda programmet.
Produkten fylls med vatten och töms omedelbart.	<ul style="list-style-type: none"> • Kontrollera att tömningsslangen är ställd i rätt läge. Slangen kan vara för lågt placerad. Se "Installationsanvisningar".
Centrifugeringsfasen fungerar inte eller tvättprogrammet varar längre än normalt.	<ul style="list-style-type: none"> • Ställ in centrifugeringsprogrammet. • Kontrollera att tömningsfiltret inte är igensatt. Rengör filtret vid behov. Se "Underhåll och rengöring". • Justera plaggen manuellt i trumman och starta centrifugeringsfasen igen. Detta problem kan orsakas av obalans.
Det är vatten på golvet.	<ul style="list-style-type: none"> • Kontrollera att kopplingarna i vattenslangarna är täta och att inget vattenläckage förekommer. • Kontrollera att tilloppsslangen och tömningsslangen inte är skadade. • Kontrollera att du använder rätt tvättmedel och rätt mängd tvättmedel.
Du kan inte öppna luckan på produkten.	<ul style="list-style-type: none"> • Se till att du inte har valt ett tvättprogram som avslutas med vatten i trumman. • Kontrollera att tvättprogrammet är klart. • Ställ in tömnings- eller centrifugeringsprogrammet om det finns vatten i trumman. • Se till att produkten får elektrisk ström. • Detta problem kan orsakas av att produkten är trasig. Kontakta auktoriserat servicecenter.
Produkten avger ett konstigt ljud och vibrerar.	<ul style="list-style-type: none"> • Kontrollera att produkten står i våg. Se "Installationsanvisningar". • Kontrollera att förpackningen och/eller transportbultarna är borttagna. Se "Installationsanvisningar". • Fyll på mer tvätt i trumman. För liten tvättmängd.
Programtiden ökar eller minskar under programmets förloppstid.	<ul style="list-style-type: none"> • SensiCare System kan anpassa programtiden efter typ av och mängd tvätt. Se avsnittet "SensiCare System detektion av tvättmängd" i avsnittet "Daglig användning".
Tvättresultaten är inte tillfredsställande.	<ul style="list-style-type: none"> • Öka mängden tvättmedel eller använd ett annat tvättmedel. • Använd specialprodukter för att ta bort svåra fläckar innan du tvättar plaggen. • Kontrollera att du ställer in rätt temperatur. • Minska tvättmängden.

Problem	Möjlig lösning
För mycket skum i tvätttrumman under tvättprogrammet.	<ul style="list-style-type: none"> Minska mängden tvättmedel.
Det finns tvättmedelsrester i tvättmedelsfacket efter tvätt.	<ul style="list-style-type: none"> Se till att spaken är i rätt läge (UP för pulvertvättmedel - DOWN för flytande tvättmedel). Se till att du har använt tvättmedelsfacket i enlighet med instruktionerna i den här användarmanualen.

Sätt på maskinen efter kontrollen. Programmet fortsätter från den punkt där det avbröts.

Kontakta auktoriserat servicecenter om problemet uppstår igen.

Nödvändig information som servicecentret behöver finns på typskylten.

16. FÖRBRUKNINGSVÄRDEN

16.1 Inledning



Se webblänken www.theenergylabel.eu för mer information om energimärkning.



QR-koden på energimärkningsetiketten som levereras med produkten ger en webblänk till informationen om denna produkt i EU EPREL-databasen. Förvara energimärkningsetiketten som referens tillsammans med användarhandboken och alla andra dokument som medföljer denna produkt. Det går också att hitta samma information i EPREL med länken <https://eprel.ec.europa.eu> och modellnamnet och produktnumret som du hittar på produktens typskylt. Se kapitlet "Produktbeskrivning" för typskyltens placering.

16.2 Legend

kg	Lägg i tvätten.	h:mm	Programtid.
kWh	Energiförbrukning.	°C	Tvättens temperatur.
Liter	Vattenförbrukning.	rpm	Centrifugeringshastighet.
%	Återstående fukt när centrifugeringen är klar. Ju högre centrifugeringshastighet desto högre ljudnivå och lägre återstående fukt.		

i Värderna och programmets varaktighet kan variera beroende på olika förhållanden (t.ex. rumstemperatur, vattentemperatur och tryck, storlek och typ av tvätt, matningsspänning) och även om du ändrar ett programs standardinställning.

16.3 Enligt kommissionens förordning EU 2019/2023

Eco 40-60 program	kg	kWh	Liter	h:mm	%	°C	rpm ¹⁾
Full maskin	7	0.985	50	3:20	52	43	1351
Halvfull maskin	3,5	0.650	43	2:30	52	37	1351
Kvartsfull maskin	2	0.310	40	2:30	54	26	1351

1) Max centrifugeringshastighet.

Strömförbrukning i olika lägen

Av (W)	Stand-by (W)	Fördröj start (W)
0.30	0.30	4.00

Tid till Off/Standby-läge är max 15 minuter.

16.4 Vanliga program

i Dessa värden är ungefärliga.

Program	kg	kWh	Liter	h:mm	%	°C	rpm ¹⁾
Bomull ²⁾ 90 °C	7	2.35	90	3:10	52	85	1400
Bomull 60 °C	7	1.60	85	3:00	52	55	1400
Bomull ³⁾ 20 °C	7	0.40	85	2:45	52	20	1400
Syntet 40 °C	3	0.65	55	2:00	35	40	1200
Fintvätt ⁴⁾ 30 °C	3	0.30	45	1:20	35	30	1200

Program	kg	kWh	Liter	h:mm	%	°C	rpm ¹⁾
Ylle 30 °C	1,5	0.30	65	1:05	30	30	1200

- 1) Referensindikator på centrifugeringshastighet.
- 2) Lämpligt för mycket smutsig tvätt.
- 3) Lämpligt för lätt smutsad bomull.
- 4) Det fungerar också som en snabb tvättcykel för lätt smutsad tvätt.

17. SNABBGUIDE

17.1 Daglig användning

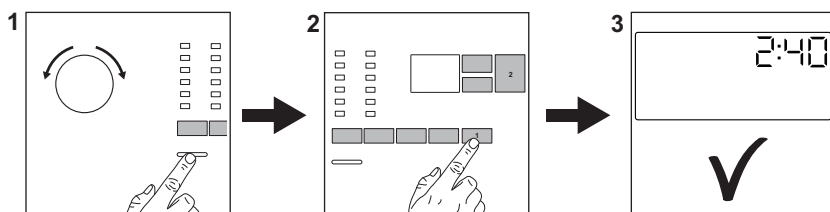

Sätt i stickkontakten i eluttaget.

Öppna vattenkranen.

Lägg in tvätt i maskinen.

Häll tvättmedlet och andra medel i sina respektive fack.

1. Tryck på **On/Off** -knappen för att slå på produkten. Vrid programvredet för att ställa in önskat program.
2. Ställ in önskade funktioner (1) med respektive touch-knappar. För att

starta programmet, tryck på **Start/Pause** (2)-knappen.

3. Produkten startar.
När programmet är slut ska tvätten tas ut.



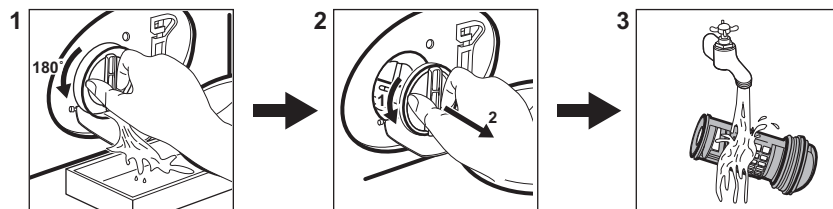

Tryck på **On/Off** -knappen för att stänga av produkten.

17.2 Rengöra tömningspumpens filter



Rengör filtret regelbundet och särskilt om larmkod **E20** visas på displayen.

17.3 Program

Program	Mängd tvätt	Produktbeskrivning
Eco 40-60	7 kg	Vit och färgad bomull. Normalt smutsade plagg.
Bomull	7 kg	Vit och färgad bomull.
Syntet	3 kg	Syntetplagg eller blandade material.
Fintvätt	3 kg	Ömtåliga material som akryl, viskos, polyester.
Snabb 14 min	2 kg	Syntet och blandade material. Lätt smutsad tvätt och plagg som ska fräschas upp.
Sköljning	7 kg	Alla material, förutom ylle och mycket ömtåliga material. Program för sköljning och centrifugering.
Centrif./Tömning	7 kg	Alla material, förutom ylle och mycket ömtåliga material. Program för centrifugering och tömning av vattnet.
 Anti-Allergy	7 kg	Vita bomullsplagg. Detta program hjälper till att ta bort bakterier.
Täckan	3 kg	Lakan, överkast eller täcke för enkelsäng.
 Siden	1 kg	Specialprogram för silke och blandade syntetmaterial.
 Ylle	1,5 kg	Maskintvättbar ylle, handtvättbar ylle och fintvätt.
Sportkläder	3 kg	Sportkläder.
 Outdoor	2,5 kg ¹⁾ 1 kg ²⁾	Moderna sportplagg för utomhusbruk.
Denim	3 kg	Denim-plagg.

1) Programöversikt.

2) Tvättprogram och program för vattentäta material.

18. MILJÖSKYDD

Återvinn material med symbolen . Återvinn förpackningen genom att placera den i lämpligt kärl. Bidra till att skydda vår miljö och vår hälsa genom att återvinna avfall från elektriska och elektroniska produkter. Släng inte

produkter märkta med symbolen  med hushållsavfallet. Lämna in produkten på närmaste återvinningsstation eller kontakta kommunkontoret.

www.electrolux.com/shop



135999110-A-072021

