

EW2F3047R4



NO Vaskemaskin
SV Tvättmaskin

Bruksanvisning 2
Bruksanvisning 34

INNHold

1. SIKKERHETSINFORMASJON.....	3
2. SIKKERHETSANVISNINGER.....	4
3. PRODUKTBEKRIVELSE.....	6
4. TEKNISKE DATA.....	7
5. MONTERING.....	7
6. TILBEHØR.....	11
7. BETJENINGSPANEL.....	11
8. PROGRAMTABELL.....	13
9. TILVALG.....	16
10. INNSTILLINGER.....	18
11. FØR FØRSTEGANGS BRUK.....	18
12. DAGLIG BRUK.....	18
13. RÅD OG TIPS.....	23
14. STELL OG RENGJØRING.....	25
15. FORBRUKSVERDIER.....	28
16. FEILSØKING.....	30

VI TENKER PÅ DEG

Takk for at du har kjøpt et produkt fra Electrolux. Du har valgt et produkt som bringer flere tiår med erfaring og innovasjon med seg. Genialt og stilig, og det er designet med tanke på deg. Så uansett når du bruker det, kan du være trygg på at du får gode resultater hver gang.

Velkommen til Electrolux.

Gå inn på nettsiden vår for å:



Få råd om bruk, brosjyrer, hjelp til feilsøking, og informasjon om service og reparasjon:

www.electrolux.com/support



Registrer produktet for å få bedre service:

www.registerelectrolux.com



Kjøp tilbehør, forbruksvarer og originale reservedeler til apparatet ditt:

www.electrolux.com/shop

KUNDESTØTTE OG SERVICE

Bruk alltid originale reservedeler.

Når du kontakter vårt autoriserte servicesenter, må du sørge for at du har følgende opplysninger tilgjengelig: Modell, PNC, serienummer.

Informasjonen finner du på typeskiltet.

 Advarsel/Forsiktig – Sikkerhetsinformasjon

 Generell informasjon og tips

 Miljøinformasjon

Med forbehold om endringer.

1. ⚠ SIKKERHETSINFORMASJON

Les medfølgende instruksjoner grundig før du installerer og bruker apparatet. Produsenten er ikke ansvarlig for personskader eller andre skader som følge av feilaktig montering eller bruk. Hold alltid instruksjonene på et trygt og tilgjengelig sted for fremtidig referanse.

1.1 Sikkerhet for barn og utsatte personer

- Dette produktet kan brukes av barn fra 8 år og oppover og personer med reduserte fysiske, sensoriske eller mentale evner eller manglende erfaring og kunnskap hvis de har tilsyn eller får instruksjon i sikker bruk av produktet og forstår hvilke farer som kan inntreffe.
- Barn mellom 3 og 8 år og personer med svært omfattende og komplekse funksjonsnedsettelse må holdes på avstand fra produktet med mindre de er under tilsyn hele tiden.
- Barn yngre enn 3 år må holdes på avstand fra produktet hvis de ikke er under tilsyn hele tiden.
- Ikke la barn leke med produktet.
- Oppbevar all emballasje utilgjengelig for barn, og kast den i samsvar med lokale reguleringer.
- Oppbevar alle vaskemidler utilgjengelig for barn.
- Hold barn og kjæledyr borte fra produktet når døren er åpen.
- Rengjøring og vedlikehold av produktet skal ikke utføres av barn med mindre de er under tilsyn.

1.2 Generell sikkerhet

- Dette apparatets spesifikasjoner må ikke endres.
- Dette apparatet er ment å brukes i husholdninger og lignende steder som:
 - kjøkken til ansatte i forretninger, på kontorer og i andre arbeidsmiljøer,
 - av gjester på hoteller, moteller, pensjonater og andre boligtyper,

- områder for kommunal bruk i leilighetsblokker eller i selvbetjeningsvaskeri.
- Maksimal tøymengde er 7 kg. Ikke overskrid den maksimale tøymengden for hvert program (se kapittelet «Programmer»).
- Driftsvanntrykket ved inngangspunktet for vannet i uttaket må være mellom 0,5 bar (0,05 MPa) og 8 bar (0,8 MPa).
- Ventilasjonsåpningen på basen må ikke blokkeres av et teppe, matte eller andre gulvbelegg.
- Apparatet skal kobles til vannforsyningen med det nye medfølgende slangesettet eller andre nye slangesett fra et autorisert servicesenter.
- Gamle slangesett må ikke brukes på nytt.
- Om stikkontakten er skadet må den erstattes av produsenten, et autorisert servicesenter eller tilsvarende kvalifiserte personer for å unngå elektriske fare.
- Slå av apparatet og trekk støpselet ut av stikkontakten før det utføres noe vedlikehold.
- Ikke bruk høytrykksspyler og/eller damp til å rengjøre apparatet.
- Rengjør apparatet med en fuktig klut. Bruk kun nøytralt vaskemiddel. Bruk ikke slipeprodukter, slipende rengjøringsputer, løsemidler eller metallobjekter.

2. SIKKERHETSANVISNINGER

2.1 Montering



Installasjonen skal være i overensstemmelse med nasjonale forskrifter.

- Fjern all emballasjen og transportboltene inkludert gummiforing med plastavstandsstykke.
- Ta vare på transportboltene. Dersom produktet skal flyttes i fremtiden, må det festes igjen slik at trommelen er låst og ikke blir skadet.
- Vær alltid forsiktig når du flytter produktet. Det er tungt. Bruk alltid vernebriller og lukket fottøy.
- Følg installasjonsanvisningene som følger med produktet.
- Ikke monter eller bruk et skadet produkt.
- Ikke monter eller bruk produktet hvor temperaturen er under 0 °C eller hvor det kan bli utsatt for vær.
- Sørg for at gulvet der produktet monteres er flatt, stabilt, varmebestandig og rent.

- Sørg for at det er luftsirkulasjon mellom produktet og gulvet.
- Når produktet settes på plass må det kontrolleres at det står i vater. Gjør det ikke det, justeres føttene til det er i vater.
- Ikke monter produktet rett over et avløp i gulvet.
- Ikke spray vann på produktet og ikke eksponerer det for overdreven fuktighet.
- Ikke monter apparatet et sted hvor døren til apparatet ikke kan åpnes helt.
- Sett ikke en lukket beholder under apparatet for å samle opp mulig vannlekkasje. Kontakt det autoriserte service-senteret for å forsikre deg om hvilke tilbehør som kan brukes.
- nye enheter er blitt montert (vannmålere osv.).
- Sørg for at det ikke er synlige vannlekkasjer under og etter første gangs bruk av apparatet.
- Bruk ikke en skjøteslange dersom inntaksslengen er for kort. Kontakt det autoriserte servicesenteret for å erstatte inntaksslengen.
- Når du pakker opp apparatet er du mulig at du ser vann som renner fra avløpsslangen. Dette kommer av produkttesting av vann i fabrikk.
- Avløpsslangen kan forlenges til maks 400 cm. Kontakt det autoriserte servicesenteret når det gjelder den andre avløpsslangen og forlengelsen.
- Kontroller at det er tilgang til vannkranen etter monteringen.

2.2 Elektrisk tilkobling



ADVARSEL!

Fare for brann og elektrisk støt.

- Produktet må være jordet.
- Bruk alltid en korrekt montert, jordet stikkontakt.
- Kontroller at parameterne på typeskiltet er kompatible med de elektriske spesifikasjonene i strømforsyningen.
- Ikke bruk grenuttak eller skjøteledninger.
- Pass på at støpselet og strømkabelen ikke påføres skade. Hvis strømkabelen må erstattes, må dette utføres av vårt Autoriserte servicesenter.
- Ikke sett støpselet i stikkontakten før monteringen er fullført. Påse at det er tilgang til stikkontakten etter monteringen.
- Ikke berør strømkabelen eller støpselet med våte hender.
- Ikke trekk i kabelen for å koble fra produktet. Trekk alltid i selve støpselet.

2.3 Vanntilkopling

- Ikke påfør skade på vannslangene.
- La vannet renne til det er rent og klart før du kopler til nye rør eller rør som ikke er blitt brukt på lengre tid, der reparasjonsarbeid er blitt utført eller

2.4 Bruk



ADVARSEL!

Risiko for personskade, elektrisk støt, brannskader, eller skade på produktet.

- Følg sikkerhetsanvisningene på vaskemiddelpakken.
- Legg ikke brennbare produkter, eller gjenstander som er fuktet med brennbare produkter, inn i eller i nærheten av apparatet.
- Vask ikke tekstiler som er godt tilsmusset med olje, gris eller andre stoffer med høyt fettinnhold. De kan skade gummideler i vaskemaskinen. Forvask slike tekstiler med hånd før du legger de i vaskemaskinen.
- Ikke berør glasset i døren mens et vaskeprogram er i gang. Glasset kan bli varmt.
- Pass på å fjerne alle metallgjenstander fra tøyet.

2.5 Innvendig lys



ADVARSEL!

Skaderisiko.

- Angående lampen(e) i dette produktet og reservedeler som selges separat: Disse lampene er ment å motstå ekstreme fysiske forhold i husholdningsprodukter, for eksempel temperatur, vibrasjon, fuktighet, eller

er ment å signalisere informasjon om produktets driftsstatus. De er ikke ment å brukes i andre bruksområder og egner seg ikke til rombelysning.

- Ta kontakt med servicesenteret for å bytte ut innvendig belysning.

2.6 Service

- Kontakt det autoriserte servicesenteret for å reparere produktet. Det skal bare brukes originale reservedeler.
- Vær oppmerksom på at selvreparasjon eller ikke-profesjonell reparasjon kan ha sikkerhetsmessige konsekvenser og gjøre garantien ugyldig.
- Følgende reservedeler er tilgjengelig i 10 år etter at modellen er blitt avvirket: motor og motorbørster, overføring mellom motor og trommel, pumper, støtdempere og fjærer, vasketrommel, trommelspindel og tilhørende kulelager, oppvarming og varmeelementer, inkludert varmpumper, rørledninger og tilhørende utstyr inkludert slanger, ventiler, filtre og akvastopper, trykte kretskort, elektroniske skjjermer,

trykkbrytere, termostater og sensorer, programvare og fastvare inkludert nullstillingsprogramvare, dør, dørhengsel og tetninger, andre tetninger, dørlåsesamling, perifere enheter av plast, slik som vaskemiddeldispensere. Vær oppmerksom på at noen av disse reservedelene bare er tilgjengelige for profesjonelle reparatører, og at ikke alle reservedeler er relevante for alle modeller.

2.7 Avfallsbehandling



ADVARSEL!

Fare for skade og kvelning.

- Koble produktet fra strømmen og vannforsyningen.
- Kutt av strømkabelen, lukk produktet og kast den.
- Fjern dørlåsen for å forhindre at barn eller dyr stenger seg inne i trommelen.
- Produkt skal avhendes i henhold til lokale krav for avhending av avfall fra elektrisk og elektronisk utstyr (EE-avfall).

3. PRODUKTBESKRIVELSE

3.1 Apparatoversikt

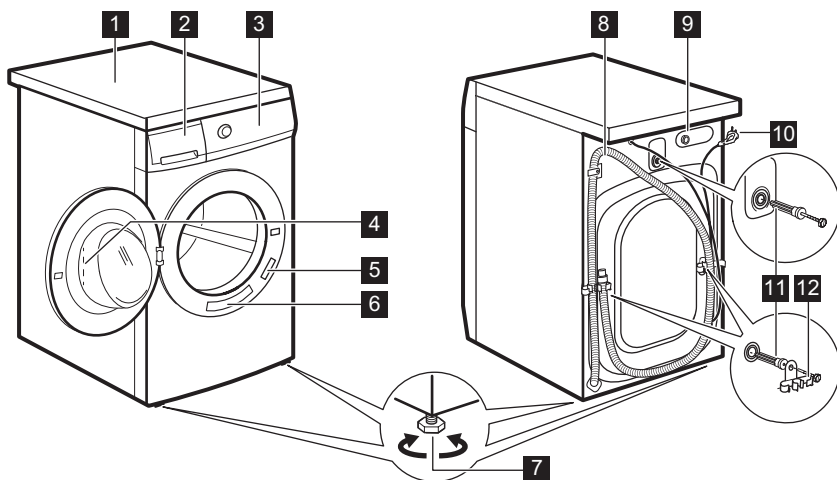

- | | |
|---|---------------------------------------|
| 1 Topplate | 8 Avløpslange |
| 2 Vaskemiddelskuff | 9 Tilkobling til inntaksslange |
| 3 Betjeningspanel | 10 Strømkabel |
| 4 Dørhåndtak | 11 Transportbolter |
| 5 Typeskilt | 12 Støtte for slange |
| 6 Klistremerke for hurtig-påminnelse | |
| 7 Fot for å vatre produktet | |

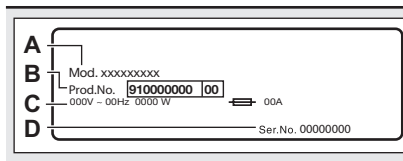

Typeskiltet rapporterer modellnavnet (A), produktnummer (B), elektriske spesifikasjoner (C) og serienummer (D).

4. TEKNISKE DATA

Dimensjon	Bredde / Høyde / Total dybde	59,7 cm / 84,7 cm / 56,8 cm
Elektrisk tilkobling	Energitilførsel Total effekt Sikring Frekvens	230 V 2200 W 10 A 50 Hz
Beskyttelsesgrad mot inntrengning av harde partikler og fuktighet sikres ved hjelp av et beskyttelsesdeksel, unntatt der lavspenningsutstyr ikke er beskyttet mot fuktighet		IPX4
Vanntrykk	Minimum Maksimale	0,5 bar (0,05 MPa) 8 bar (0,8 MPa)
Vanninntak ¹⁾		Kaldt vann
Maksimale tøymengde	Bomull	7 kg
Sentrifugehastighet	Maksimal sentrifugehastighet	1351 opm

¹⁾ Koble vanninntaksslangen til en kran med 3/4" -gjenger.

5. MONTERING



ADVARSEL!
Se etter i
Sikkerhetskapitlene.

5.1 Utpakking

1. Åpne døren. Ta alle artikler ut av trommelen.

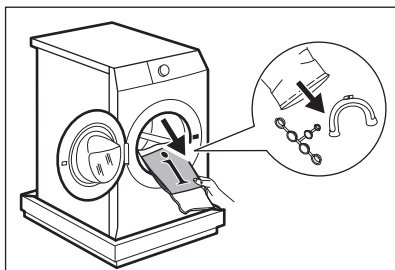
**FORSIKTIG!**

Tilbehør som leveres med apparatet kan variere avhengig av modell.

2. Legg emballasjeelementet på gulvet bak apparatet og sett det forsiktig ned på baksiden. Fjern polystyrenbeskyttelsen fra bunnen.

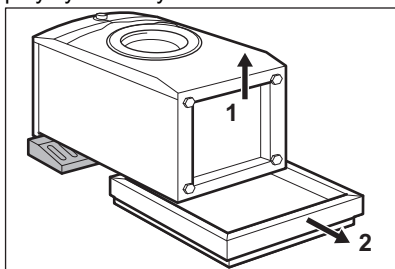
**FORSIKTIG!**

Ikke legg vaskemaskin med forsiden ned.

3. Sett apparatet tilbake i en oppreist posisjon. Fjern strømledningen og avløpsslangen fra slangeholderne.

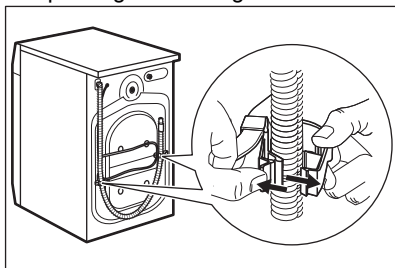
**ADVARSEL!**

Du kan se vann renne fra avløpsslangen. Dette er fordi vaskemaskinen har blitt testet på fabrikken.

4. Trekk ut de tre transportboltene og dra ut avstandsstykker i plast.

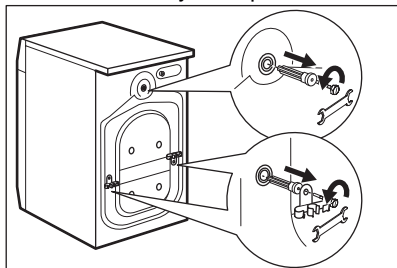

5. Sett plasthettene (som ligger i posen med bruksanvisningen) i hullene.

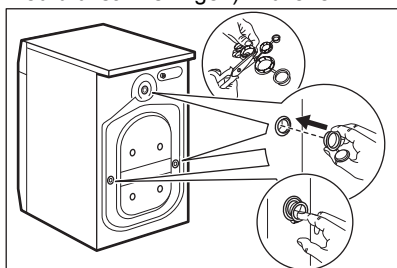

Vi anbefaler at du oppbevarer pakningen og transportboltene, i tilfelle du må flytte produktet senere.

5.2 Installasjonsinformasjon**Plassering og vatring**

Juster apparatet korrekt for å forhindre vibrasjoner, støy og hindre at apparatet flytter på seg når det er i bruk.

1. Installer apparatet på et flatt, hardt gulv. Apparatet må stå plant og stabilt. Påse at apparatet ikke berører veggene eller annen innredning og at det er luftsirkulasjon under apparatet.
2. Løsne eller stram støtten for å justere vatringen. Alle støtter må hvile fast på gulvet.

**ADVARSEL!**

Ikke legg papp, treverk eller liknende materialer under apparatet for å justere nivået.

Vanninntaksslengen**FORSIKTIG!**

Kontroller at det ikke er noen skade på slangene og at det ikke lekker fra koplingene. Bruk ikke en skjøteslange dersom inntaksslengen er for kort. Kontakt servicesenteret for å erstatte inntaksslengen.

1. Koble vanninntaksslengen til baksiden av apparatet.

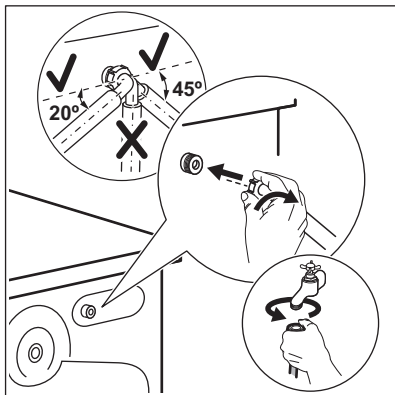

2. Posisjoner den mot venstre eller mot høyre avhengig av hvor vannkranen er plassert. Kontroller at inntaksslengen ikke er i en vertikal posisjon.
3. Hvis det er nødvendig, løsne ringmutteren for å plassere den i riktig posisjon.
4. Koble vanninntaksslengen til en kaldtvannskran med 3/4-tommers gjenger.

Utpumping av vann

Avløpsslengen skal være på en høyde som ikke er mindre enn 60 cm og ikke mer enn 100 cm.



Avløpsslengen kan forlenges til maks. 400 cm. Kontakt det autoriserte servicesenteret når det gjelder den andre avløpsslengen og forlengelsen.

Det er mulig å koble til avløpsslengen på forskjellige måter:

1. Lag en U-form med avløpsslengen og før den rundt plastsporet.

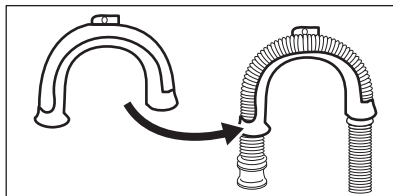

2. På kanten av en vask – fest guiden til vannkranen eller veggen.

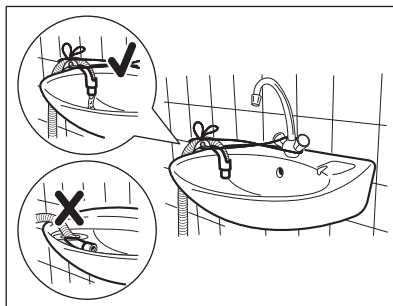

Kontroller at plastslangeføringen ikke kan bevege seg når apparatet tømmes og avløpsslengens ende ikke er senket ned i vannet. Det kan føre til at skittent vann blir ført tilbake i apparatet.

3. Hvis enden på avløpsslengen ser slik ut (se tegningen), kan du skyve den rett opp i avløpsrøret.

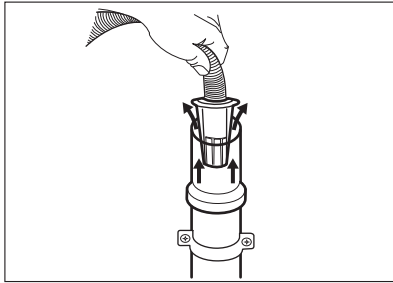

4. Til et vertikalt rør med luftehull - sett avløpslangen direkte inn i et avløpsrør. Se illustrasjonen.

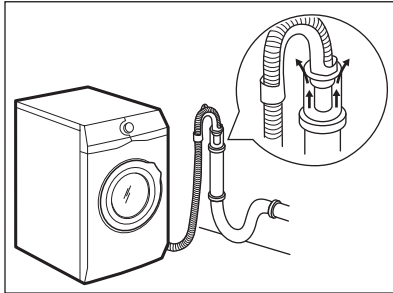

i Enden på avløpslangen må alltid være ventilert, dvs. at innvendig diameter på avløpsrøret (min. 38 mm – min. 1,5") må være større enn den ytre diameteren på avløpslangen.

5. Uten plastslangeføringen, til en avløpsstuss – Plasser avløpslangen til rørstussen og fest den med en klemme. Se illustrasjonen.

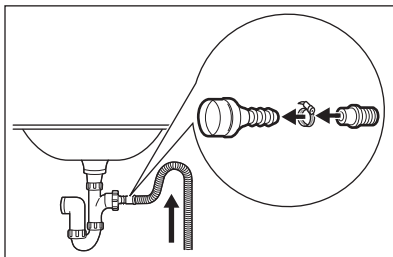

Sørg for at det er en bøy på avløpslangen, slik at smuss fra vannlåsen ikke kommer inn i apparatet.

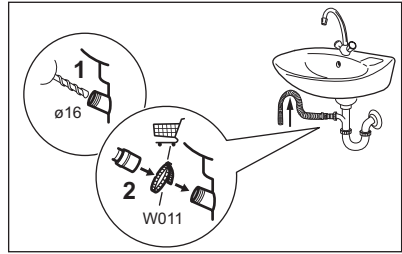

Koble avløpslangen til rørstussen og fest den med en klemme. Sørg for at det er en bøy på avløpslangen, slik at smuss fra vannlåsen ikke kommer inn i apparatet.

6. Posisjoner slangen direkte til et innebygd avløpsrør i veggen og fest den med en klemme.

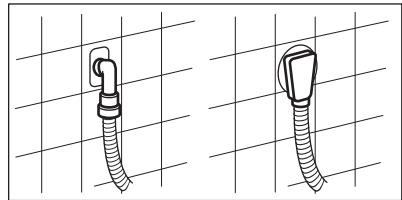

5.3 Elektrisk tilkoping

På slutten av installasjonen kan du sett inn støpselet i stikkkontakten.

Typeskiltet på den innsiden av døren og "Tekniske data"-kapittelet viser de nødvendige elektriske spesifikasjonene. Kontroller at de er kompatible med strømforsyningen.

Kontroller at den elektriske installasjonen i huset tåler den maksimale belastningen som kreves, også når det tas hensyn til eventuelle andre elektriske apparater som er i bruk.

Vaskemaskinen skal koples til en jordnet stikkontakt

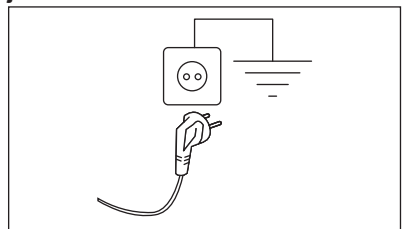

Strømkabelen skal være lett tilgjengelig etter at produktet er installert.

Kontakt vårt autoriserte servicesenter for elektrisk arbeid som kreves for å installere dette produktet.

Produsenten frasier seg alt ansvar for materielle skader eller personskader som skyldes at ovennevnte sikkerhetsforanstaltninger ikke er fulgt.

6. TILBEHØR

6.1 Tilgjengelig på , www.electrolux.com/shop eller fra en autorisert forhandler

Les nøye gjennom instruksjonene som følger med tilbehøret.



Kun passende tilbehør som er godkjent av ELECTROLUX kan sikre sikkerhetsstandardene til produktet. Hvis deler som ikke er godkjent blir brukt, vil alle garantikrav bli ugyldiggjort.

6.2 Festeplatesett

Hvis du monterer produktet på en sokkel som ikke er tilbehør fra ELECTROLUX, må du sikre produktet med festeplaten.

Les nøye gjennom instruksjonene som følger med tilbehøret.

6.3 Stablesett

Tørketrommelen kan kun plasseres oppå vaskemaskinen **når du bruker det riktige stablesettet.**

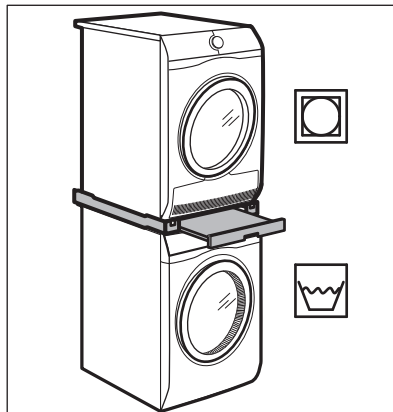

ADVARSEL!

Ikke sett tørketrommelen under vaskemaskinen. Kontroller det kompatible stablesettet ved å sjekke dybden av produktene.

7. BETJENINGSPANEL

7.1 Spesielle funksjoner

Den nye vaskemaskinen din innfrir alle moderne krav for en effektiv behandling av tøyvask med lavere forbruk av vann, strøm og vaskemidler og viser respekt for ulike tekstiler.

Dette produktet er designet med et **selvrensjørende dreneringssystem**, som lar lette lofibre som faller av klærne tømmes ut med vannet, på en slik måte

at du ikke trenger tilgang til dette området for regelmessig vedlikehold og rengjøring. Se kapitell 'Care and Cleaning' for det beste vedlikeholdet og den beste pleien av produktet.

AutoSense System justerer automatisk programmets varighet til tøyvasken i trommelen for å oppnå perfekte vaskeresultater på minst mulig tid.

7.2 Beskrivelse av kontrollpanel

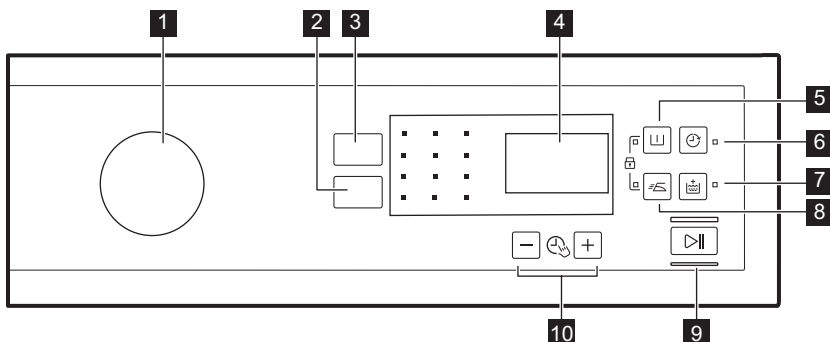

- | | |
|---|--|
| <p>1 Programbryter</p> <p>2 Spin berøringsfelt for reduksjon</p> <p>3 Temp. -berøringsfelt</p> <p>4 Display</p> <p>5 Prewash -berøringsfelt </p> <p>6 Delay -berøringsfelt </p> | <p>7 Extra Rinse -berøringsfelt </p> <p>8 Easy Iron -berøringsfelt </p> <p>9 Start/Pause -berøringsfelt </p> <p>10 Tidsur-berøringsfelt </p> |
|---|--|

7.3 Display

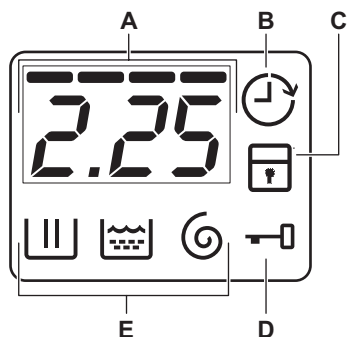

- A.** Tidsfeltet:
- Programtid.
 - Alarmkoder. Se kapitlet "Feilsøking" for beskrivelse.
 - Nivået på Time Manager -----.
- B.** Indikatoren for tidsforvalg.
- C.** Barnesikringsindikatoren.
- D.** Indikatoren for dørlås:
- Den er på, og du kan ikke åpne døren.
 - Den er av, og du kan åpne døren.
 - Den blinker, og du kan ikke åpne døren. Vent et par minutter til indikatoren slukker.
- E.** Vaskefase-indikatorer.
- : vaskefasen
 - : skyllefasen
 - : sentrifugeringsfasen

7.4 Flerspråklige klistremerker

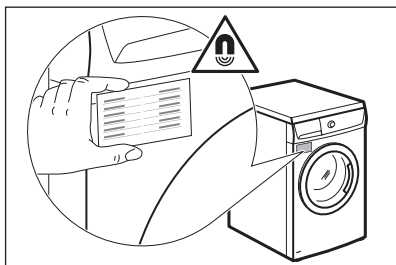

Apparatet leveres med magnetiske kort på ulike språk.

Ønsket kort and plasseres under vaskemiddel-skuffen



8. PROGRAMTABELL

Program Standard tem- peratur Temperatur- område	Referanse sentrifuge- hastighet Sentrifuge- ringsha- stighet	Maksimal mengde	Programbeskrivelse (Type vask og smussnivå)
Vaskeprogrammer			
Eco 40-60 40 °C ¹⁾	1400 o/min (1400– 400 opm)	7 kg	Hvitt bomulls- og permanent kulørt bomullstøy. Normalt skittent tøy. Energiforbruket synker og tiden for vaskeprogrammet er forlenget, og sikrer gode vaskeresultater.
Bomull 40 °C 90 °C – Kaldt	1400 o/min (1400– 400 opm)	7 kg	Hvit bomull og kulørt bomull. For normalt, svært og lett skittent tøy.
Syntetisk 40 °C 60 °C – Kaldt	1200 o/min (1200– 400 opm)	3 kg	Syntetiske tekstiler eller blandingstekstiler. Normalt skittent tøy.
Finvask 30 °C 40 °C – Kaldt	1200 o/min (1200– 400 opm)	3 kg	Ømfintlige plagg som akryler, viskose og blandede tekstiler som krever en mer skånsom vask. Normalt og lett skittent tøy.
Spesialprogrammer			
⌚ _{min} Express Care 40 °C 60 °C – Kaldt	1200 o/min (1200 - 400 o/min)	3 kg	For bomull og syntetiske tekstiler. Program for daglig vask på kort tid. Normalt og lett skittent tøy.
⌚ _{min} Hurtig 30 min. 40 °C 40 °C - 30 °C	1200 o/min (1200– 400 opm)	3 kg	Tekstiler av syntetiske og blandede stoffer. Lett skittent tøy.

Program	Referanse sentrifugehastighet	Maksimal mengde	Programbeskrivelse (Type vask og smussnivå)
Standard temperatur	Sentrifugehastighet		
Temperatur-område	Sentrifugehastighet		
 min. Hurtig 14 min. 30 °C	800 o/min (800– 400 opm)	1,5 kg	Tekstiler av syntetiske og blandede stoffer. Lett skitne plagg og plagg som skal oppfriskes.
Ytterligere vaskeprogrammer			
Sentrifugering	1400 o/min (1400– 400 opm)	7 kg	Alle stoffer, unntatt ull og finvaskstekstiler. For å sentrifugere vasken og pumpe ut vannet i trommelen.
Tømming	-	7 kg	For å tømme ut vannet i trommelen. Alle tekstiler.
Skylling	1400 o/min (1400– 400 opm)	7 kg	For å skylle og sentrifugere vasken. Alle tekstiler, unntatt ullvarer og svært ømfintlig finvask. Reduser sentrifugehastigheten etter typen klesvask.
Anti-Allergi  60 °C	1400 o/min (1400 - 400 o/min)	7 kg	Hvite bomullsplagg. Den kombinerer et vaskeprogram med høy ytelse og dampluft for å fjerne allergener og bakterier fra favorittplaggene dine. Dette programmet holder temperaturen over 60° ved å varme opp hele vaskefasen og dampfunksjonen på fibre gjør at svært gode rester av vaskemiddel fjernes under skylling.
Sengeteppe 40 °C 60 °C – Kaldt	800 o/min (800 - 400 o/min)	3 kg	Spesialprogram for ett syntetisk teppe, én dyne, ett sengeteppe osv.
Sportstøy 30 °C 40 °C – Kaldt	1200 o/min (1200 - 400 o/min)	3 kg	Syntetisk og finvask. Lett skittent tøy eller tøy som skal oppfriskes.

Program Standard tem- peratur Temperatur- område	Referanse sentrifuge- hastighet Sentrifuge- ringsha- stighet	Maksimal mengde	Programbeskrivelse (Type vask og smussnivå)
 Ull/Silke 40 °C 40 °C – Kaldt	1200 o/min (1200 - 400 o/min)	1,5 kg	Maskinvaskbar ull, ull som skal håndvaskes og andre tekstiler med «Håndvask»-symbol.²⁾

1) I henhold til kommisjonsforordning EU 2019/2023 er dette programmet ved 40 °C i stand til å rengjøre normalt skittent bomullstøy som er erklært å være vaskbart ved 40 °C eller 60 °C, sammen i samme syklus.













For kapittelet i vaskeriet, programvarigheten og andre data, se kapitlet "Forbruksverdier".





De mest effektive programmene når det gjelder energiforbruk er generelt de som utfører ved lavere temperaturer og lengre varighet.

2) I dette programmet roterer trommelen sakte for å sikre at vasken er skånsom. Det kan virke som om trommelen ikke roterer eller ikke roterer som den skal, men dette er normalt på dette programmet.

Kompatibilitet for programtilvalg

Program	Spin						
Eco 40-60	■	■	■	■	■	■	■
Bomull	■	■	■	■	■	■	■
Syntetisk	■	■	■	■	■	■	■
Finvask	■	■	■		■		■
Express Care  min	■	■	■	■	■	■	■
Hurtig 30 min.  min	■	■			■		
Hurtig 14 min.  min	■	■	■		■		
Sentrifugering	■				■		
Tømming					■		
Skylling	■	■	■		■		■
Anti-Allergi 	■	■	■	■	■		■
Sengeteppe	■				■		
Sportstøy	■	■	■	■	■		■
Ull/Silke 	■	■	■		■		

Egnede vaskemidler for vaskeprogrammer

Program	Universelt pulver 1)	Væske universel	Væske for fargede plagg	Delikat ull	Spesial
Eco 40-60	▲	▲	▲	--	--
Bomull	▲	▲	▲	--	--
Syntetisk	▲	▲	▲	--	--
Finvask	--	--	--	▲	▲
Express Care  min	▲	▲	▲	--	--
Hurtig 30 min.  min	--	▲	▲	--	--
Hurtig 14 min.  min	--	▲	▲	--	--
Anti-Allergi 	▲	▲	--	--	▲
Sengeteppe	--	--	--	▲	▲
Sportstøy	--	▲	▲	--	▲
Ull/Silke 	--	--	--	▲	▲

1) Ved temperatur over 60 °C anbefales bruk av pulvervaskemiddel.

▲ = Anbefalt

-- = Ikke anbefalt

9. TILVALG

9.1 Temp.

Bruk dette alternativet for å endre standardtemperaturen.

Indikator  = kaldt vann.

Indikatoren til den siste valgte temperaturen tennes.

9.2 Spin

Med dette alternativet kan du endre standard sentrifugehastighet.

Indikatoren til den siste valgte hastigheten tennes.

Flere tilvalg for sentrifugering:

Ingen sentrifugering

- Bruk dette alternativet for å slå av alle sentrifugeringsfasene. Kun tømmefasen er tilgjengelig.

- Den tilhørende indikatoren tennes.
- Still inn dette tilvalget for svært ømfintlige tekstiler.
- Skyllefasen bruker mer vann i enkelte vaskeprogrammer.

Skyllstopp

- Velg dette alternativet for å hindre at klesvasken blir krøllete.
- Den tilhørende indikatoren tennes.
- Det er vann i trommelen når programmet er ferdig.
- Trommelen snurrer regelmessig for å forhindre at klesvasken blir krøllete.
- Døren forblir låst. Du må tømme ut vannet for å kunne låse opp døren.



For å tømme ut vannet, se "Når programmet er slutt".

9.3 Prewash

Med dette alternativet kan du legge til en forvaskfase til et vaskeprogram.

Tilhørende indikatorlampe tennes.



- Bruk dette tilvalget for å legge til en forvaskfase før vaskefasen. Dette valget anbefales for svært skittent tøy, spesielt hvis det inneholder sand, støv, gjørmel eller andre faste partikler.

 Dette valget kan øke programmets varighet.

9.4 Delay

Med dette alternativet kan du utsette programstarten på en mer lettvin måte.

Trykk på knappen flere ganger for å velge ønsket utsatt tid. Tiden øker fra 30 minutter til 20 timer.

Displayet viser indikatoren  og valgt tidsforvalg. Apparatet starter nedtellingen og døren låses etter at du har trykket på Start/Pause -knappen.

9.5 Extra Rinse

Med dette alternativet, kan du legge til et par skyllinger til det valgte vaskeprogrammet.

Bruk dette alternativet for personer med allergier eller sensitiv hud.

 Dette tilvalget vil øke programmets varighet.

Den tilhørende indikatoren lyser.

9.6 Easy Iron

Produktet vasker og sentrifugerer tøy et nøye for å forhindre at klesvasken blir krøllete.

Produktet reduserer sentrifugehastigheten, bruker mer vann og tilpasser programmets varighet til typen tøy.

Den tilhørende indikatoren tennes.

9.7 Time Manager +

Med dette tilvalget kan du redusere programvarigheten avhengig av vaskemengden og smussgraden. Når du stiller inn et vaskeprogram, viser skjermen standardvarigheten og -streker.

Trykk på Time manager  +-knappen for å redusere programvarigheten i henhold til dine behov. Displayet viser den nye programvarigheten og en rekke streker reduseres deretter:

 egnet for full maskin med normal mengde søl.

 en hurtig syklus for en full maskin av lett tilmussede plagg.

 svært rask syklus for en mindre tøymengde med liten mengde søl (maks. halv tøymengde anbefalt).

 den korteste syklusen for å oppfriske en liten mengde klesvask.

Time manager Er bare tilgjengelig med programmene i tabellen.



-indikator	Eco 40-60	Bomull	Syntetisk	Finvask
-		■	■	■
--	■	■	■	■
---		■	■	■
----1)	■	■	■	■



1) Standard varighet for alle programmer.

10. INNSTILLINGER

10.1 Barnesikring



Med dette alternativet kan du forhindre at barna leker med betjeningspanelet.

- For å **aktivere/deaktivere** dette alternativet, trykker du  og  samtidig til indikatoren  slås på/av. Du kan aktivere dette alternativet:

- Etter at du trykker : Tilvalgene og programbryteren er låst.
- Før du trykker : kan ikke produktet starte.

10.2 Permanent Ekstraskyll

Med dette alternativet kan du legge inn en ekstra skylling permanent når du starter et nytt program.

- For å **aktivere/deaktivere** dette alternativet, trykker du  og  samtidig til indikatoren  slås på/av.

10.3 Lydsignaler

Lydsignalene vil høres når:

- Programmet er ferdig.
 - Det er en feil på apparatet.
- For å **deaktivere/aktivere** lydsignalene, trykk  og  samtidig i 3 sekunder.

-  Hvis du deaktivere varslingslydene, vil de fortsatt høres når apparatet har en feil.

11. FØR FØRSTEGANGS BRUK

-  Under montering eller før første gangs bruk kan du observere vann i produktet. Dette er vann som er igjen i produktet etter en full funksjonell test på fabrikken for å sørge for at produktet leveres til kunder i perfekt arbeidsstand og uten bekymringer.

1. Sett støpselet i stikkontakten.
2. Åpne vannkranen.
3. Tilsett en liten mengde vaskemiddel i kammeret for vaskefasen.
4. Velg og start et bomullsprogram på høyest mulig temperatur, uten å legge inn tøy.

Dette fjerner eventuell smuss fra trommelen og kammeret.

12. DAGLIG BRUK

-  **ADVARSEL!**
Se etter i Sikkerhetskapitlene.

12.1 Legge tøy i vaskemaskinen

1. Åpne apparatets dør
2. Tøm lommene og brett ut tøyet før du legger de i apparatet.
3. Sett vasken i trommelen, ett plagg av gangen.

Sørg for at du ikke legger for mange klær inn i trommelen.



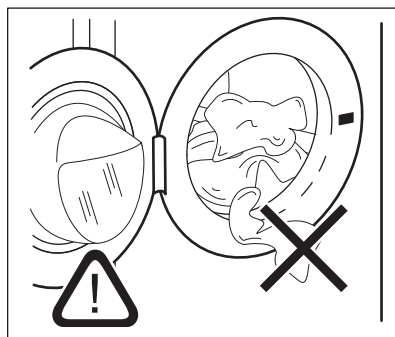

4. Lukk døren ordentlig igjen.

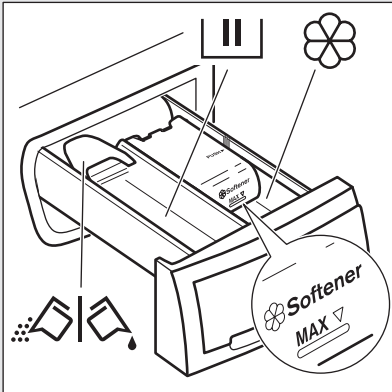

i Påse at det ikke blir liggende tøy mellom pakningen og døren for å unngå fare for vannlekkasje og skade på tøyet.

i Vaske svært skitne eller fettete flekker kan skade gummideler på vaskemaskinen.

12.2 Fylle vaskemiddel og tilsetningsmidler

 <p>The diagram shows a top-down view of a washing machine's detergent dispenser drawer. It is divided into several compartments. A 'Softener' compartment is on the right, with a flower icon and a 'MAX' level line. A 'MAX' label is also present on the left side. A 'Klauff' (pouring) icon is shown at the bottom left. A 'MAX' label is also present on the right side. A 'Softener' compartment is on the right, with a flower icon and a 'MAX' level line. A 'MAX' label is also present on the left side. A 'Klauff' (pouring) icon is shown at the bottom left. A 'MAX' label is also present on the right side.</p>	 <p>Makker for vaskefasen. Hvis du bruker flytende vaskemiddel må du tilsette det rett før du starter programmet.</p>
 <p>Kammer for flytende tilsetninger (tøymykner, stivelse).</p>	<p>MAX Maksimalt nivå for mengden av flytende tilsetningsmidler.</p>
 <p>Klauff for vaskepulver eller flytende vaskemiddel.</p>	

Når du velger et forvaskprogram (eller tilvalg), skal vaskemiddelet for forvaskfasen fylles direkte inn i trommelen.

i Følg alltid anvisningene som du finner på emballasjen til vaskemiddelproduktet, men vi anbefaler at du ikke overgår det indikerte maksnivået (**MAX**). Denne mengden vil imidlertid garantere best vaskeresultater.

i Etter en vaskesyklus fjern om nødvendig oppvaskmiddelrester fra oppvaskmiddelbeholderen.

12.3 Vaskemiddel i flytende form eller pulverform

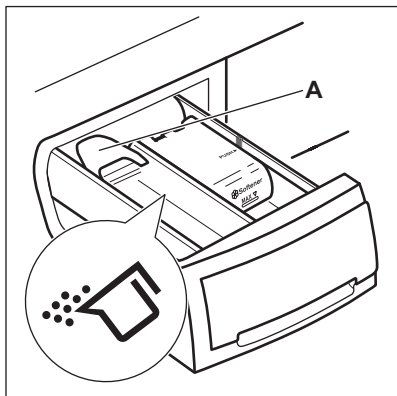

Standardposisjonen for klaffen er **A** (vaskepulver).

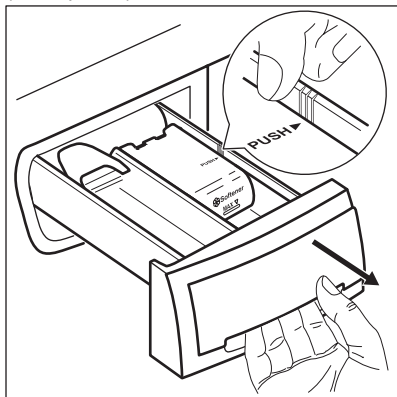

Bruke flytende vaskemidler:

1. Ta ut skuffen. Trykk på enden på skuffen, der hvor pilen er (PUSH) for enkelt å ta ut skuffen.

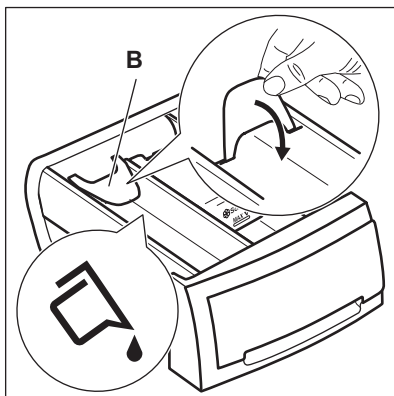

2. Juster klaffen til posisjon **B**.
3. Sett skuffen tilbake i åpningen.



Når du bruker flytende vaskemiddel:

- Ikke bruk geleaktige eller tyktflytende vaskemidler.
- Ikke benytt mer enn 120 ml vaskemiddel.
- Ikke velg forvaskalternativet.
- Ikke velg starttidsforvalg.

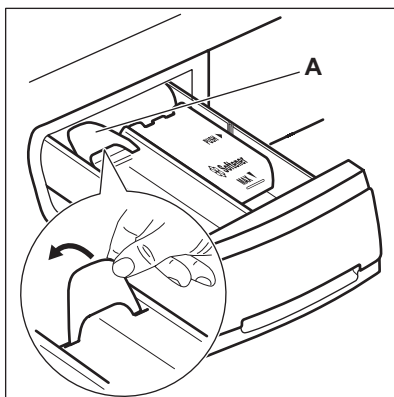



Når klaffen står i posisjon **B** og du ønsker å bruke vaskemiddel:

1. Ta ut skuffen.
2. Juster klaffen til posisjon **A**.
3. Sett skuffen tilbake i åpningen.

12.4 Velge et program



1. Drei programvelgeren for å stille inn programmet:

- Indikatoren  blinker.
 - Displayet vises nivået til Time Manager, programvarigheten og indikatorene til programfasene.
2. Hvis nødvendig, juster temperaturen og sentrifugehastigheten, eller legg til tilgjengelige tilvalg. Når du aktiverer et alternativ, lyser indikatoren for det innstilte alternativet.

 Hvis du velger noe feil, viser displayet meldingen .

12.5 Starte et program uten starttidsforvalget

Trykk .

- Indikatoren  slutter å blinke og forblir på.
- Indikatoren  begynner å blinke på displayet.
- Programmet starter, døren låses og displayet viser indikatoren .
- Tømmepumpen kan brukes i en kort periode når produktet fylles med vann.



 Etter omtrent 15 minutter fra du startet programmet:



- Produktet justerer automatisk programvarigheten ut fra klesvasken i trommelen.
- Skjermen viser den nye verdien.





12.6 Starte et program med starttidsforvalg

1. Trykk på  gjentatte ganger til skjermen viser ønsket tid for utsatt start.

Den tilhørende indikatoren tennes på skjermen.

2. Trykk :
- Produktet begynner nedtellingen.
 - Døren låses og displayet viser indikatoren .
 - Når nedtellingen er ferdig, starter programmet automatisk.

 Du kan avbryte eller endre innstillingen på tidsforvalg før du trykker . Avbryte starttidsforvalget:

- Trykk på  for å sette produktet på pause.
- Trykk  til displayet viser .
- Trykk på  igjen for å starte programmet umiddelbart.

12.7 AutoSense Systemlastregistrering

 Programvarigheten i displayet refererer til en **medium/stor tøymengde**.

Etter at du har trykket på Start/Pause -knappen, AutoSense System starter tøymengdesensoren:

1. Produktet registrerer tøymengden i løpet av de første 30 sekundene. I programmer hvor Time Manager er tilgjengelig, i løpet av denne fasen blinker de to prikkene som skiller timer fra minutter og trommelen roterer i en kort stund.
2. Programvarigheten justeres tilsvarende og kan øke eller minke. Etter ytterligere 30 sekunder, starter vannfyllingen.

 Etter omtrent 20 minutter fra programstart, kan programvarigheten justeres igjen avhengig av tøyets absorpsjonsevne.

 AutoSense-registreringen av tøymengden blir kun utført for fullstendige vaskeprogrammer og hvis programvarigheten ikke har blitt redusert.



Den AutoSense System er ikke tilgjengelig sammen med alle programmer som :Ull/Silke, Skylling, Sentrifugering og programmer med korte sykluser.

12.8 Stoppe et program og endre tilvalgene

Bare noen av tilvalgene kan endres før de starter.

1. Trykk på . Indikatoren blinker.
2. Endre tilvalgene.
3. Trykk på igjen. Programmet fortsetter.

12.9 Avbryte program som er i gang

1. Drei programvelgeren til for å avslutte programmet og skru av produktet.
2. Drei programvelgeren igjen for å skru på produktet. Du kan nå stille inn et nytt vaskeprogram.



Produktet kan tømme vannet før det nye programmet starter. Hvis det skjer, sørg for at det fremdeles er vaskemiddel i vaskemiddelkammeret. Hvis ikke fyller du på med vaskemiddel igjen.

12.10 Åpning av dør når tidsforvalg er aktivert

Mens et tidsforvalg er aktivert er døren låst og indikatoren er på.

1. Trykk på -knappen for sette maskinen på pause.
2. Vent til indikatoren for dørlåsen slukker.
3. Du kan åpne døren.
4. Lukk døren og trykk på igjen. Starttidsforvalg fortsetter.

12.11 Åpning av døren når programmet har startet

Mens et program er i gang, er døren låst og indikatoren er på.



FORSIKTIG!

Hvis temperaturen og vannstanden i trommelen er for høy, kan du ikke åpne døren.

1. Skru programvelgeren til for å skru av apparatet.
2. Vent noen minutter før du åpner døren til apparatet.
3. Lukk døren til apparatet.
4. Still inn programmet på nytt.

12.12 På slutten av programmet



- Apparatet stopper automatisk.
- Du hører lydsignalet (hvis det er aktivert).
- vises på displayet.
- Indikatoren for slukkes.
- Indikatoren for dørlåsen slukker.
- Du kan åpne døren.
- Ta klesvasken ut av maskinen. Sørg for at trommelen er tom.
- Steng vannkranen.
- Skru programvelgeren til for å skru av apparatet.
- La døren stå på gløtt for å forhindre mugg og lukt.

Vaskeprogrammet er ferdig, men det er fortsatt vann i trommelen:

- Trommelen snus regelmessig for å forhindre at klesvasken blir krøllete.
- Dørlåsindikatoren lyser. Indikatoren blinker. Døren forblir låst.
- Du må tømme ut vannet for å kunne åpne døren.

Slik tømmer du vannet:

1. Om nødvendig må du senke sentrifugehastigheten. Hvis du stiller inn , vil apparatet kun tømme seg.
2. Trykk på . Apparatet tømmer vannet og sentrifugerer.

3. Du kan åpne døren når programmet er fullført og dørlåsindikatoren  slukker.
4. Skru programvelgeren til  for å skru av apparatet.

 Apparatet tømmer seg for vann og sentrifugerer automatisk etter cirka 18 timer (unntatt på ullprogrammet).

12.13 Hvilemodus

Noen minutter etter at vaskeprogrammet er avsluttet, hvis du ikke skrur av produktet, vil energisparemodusen aktiveres.

Energisparemodusen reduserer energiforbruket når produktet er i hvilemodus.

- Alle indikatorene og displayet slukker.
- Indikatoren for  blinker sakte
- Trykk på én av tilvalgene for å deaktivere energisparemodus.

 Hvis du allerede har valgt et tilvalg som avsluttes med vann i trommelen, vil energisparemodusen **ikke aktiveres** for å minne deg på at du må pumpe ut vannet.

13. RÅD OG TIPS



ADVARSEL!

Se etter i Sikkerhetskapitlene.

13.1 Vasketøy

- Fordel tøyet inn slik: hvitt, farget, syntetisk, finvask og ull.
- Følg vaskeanvisningene på tøyets merkelapper.
- Ikke vask hvite og fargede plagg sammen.
- Noen fargede plagg kan farge av i første vask. Vi anbefaler at du vasker dem separat de første gangene.
- Vreng stoffer med flere lag, ull og plagg med trykte illustrasjoner.
- Behandle vanskelige flekker på forhånd.
- Vask vanskelige flekker med spesialvaskemiddel.
- Vær forsiktig med gardiner. Fjern opphengskroker og legg gardinene i en vaskepose eller et putevar.
- Hvis det er veldig lite tøy i maskinen, kan det oppstå balanseproblemer i sentrifugeringsfasen, noe som fører til for høy vibrasjon. Hvis dette skjer:
 - a. avbryt programmet og åpne døren (se «Daglig bruk-kapittel»).
 - b. fordel tøyet manuelt slik at vasken er fordelt jevnt rundt trommelen;

c. Trykk på Start/Pause-knappen. Sentrifugeringsfasen fortsetter.

- Unngå å vaske klær som har lange dyrehår eller klær av dårlig kvalitet som frigjør mye fluff som kan blokkere avløpet og som kan kreve servicehjelp.
- Knepp igjen putetrekk og lukk alle glidelåser, hemper og trykknapper. Fest belter, snorer, skolisser, bånd og andre løse elementer.
- Vask ikke tøy uten sømmer eller tøy med rifter. Bruk en vaskepose for å vaske små og/eller finvask (f.eks. BH-er med spiler, belter, tights osv.).

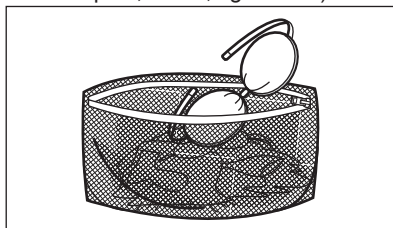

- Tøm lommer og brett ut foldet tøy.

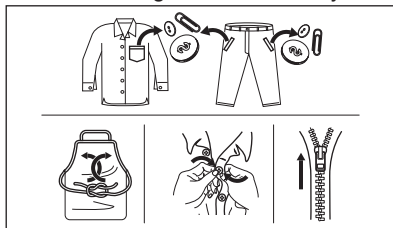

13.2 Gjenstridige flekker

For noen flekker er det ikke tilstrekkelig med vann og vaskemiddel.

Vi anbefaler at du forbehandler disse flekkene før du legger plaggene i produktet.

Det er mulig å kjøpe spesielle flekkfjerningsmidler. Bruk en type som egner seg for den aktuelle flekken og stoffet.

13.3 Vaskemiddeltype og -mengde

Vaskemiddelet som blir brukt, og korrekt mengde påvirker ikke bare vaskeytelsen, men bidrar også til å redusere belastningene på miljøet:

- Bruk bare vaskemidler og andre behandlinger som er beregnet for bruk i vaskemaskiner. Følg først disse generiske reglene:
 - vaskemiddel i pulverform for alle typer tekstiler, unntatt finvask. Bruk helst vaskepulver med blekemiddel for lyse klær og klesdesinfisering,
 - flytende vaskemidler, helst for vaskeprogrammer på lav temperatur (maks 60 °C) for alle stofftyper, eller spesialberegnete for ull.
- Valg av og mengde vaskemiddel avhenger av tekstiltype (finvask, ull, bomull osv.), farge på tøy, størrelsen på tøymengden, hvor skittent tøyet er, vasketemperatur og vannhardheten på vannet som brukes.
- Følg anvisningene som du finner på emballasjen til disse vaskemidlene eller andre behandlinger uten å overgå de indikerte maksnivåene (**MAX**).
- Ikke bland ulike typer vaskemidler.
- Bruk mindre vaskemiddel hvis:
 - du vasker en liten mengde tøy,
 - tøyet bare er litt skittent,
 - det er mye skum under vask.
- Når du bruker vaskemiddeltabletter eller -puter, må du alltid legge dem i trommelen, ikke i vaskemiddeldispenseren.

Utilstrekkelig vaskemiddel kan føre til:

- utilfredsstillende vaskeresultater,
- at tøymengden blir grå,
- fete klær,
- mugg i produktet.

For mye vaskemiddel kan føre til:

- skumming,
- redusert vaskeeffekt,
- utilstrekkelig skylling,
- større innvirkning for miljøet.

13.4 Miljøtips

For å spare vann og energi og for å være med på å beskytte miljøet, anbefaler vi at du følger disse tipsene:

- **Normalt skittent tøy** kan vaskesuten forvask for å spare vaskemiddel, vann og tid (dette skåner også miljøet!).
- Hvis du laster produktet til **maksimal kapasitet som er indikert for hvert program, hjelper det å redusere energi- og vannforbruket**.
- Med riktig forbehandling kan flekker og nytt smuss fjernes; tøyet kan deretter vaskes på en lavere temperatur.
- Bruk riktig mengde vaskemiddel i henhold til anbefaling fra vaskemiddelprodusenten og kontroller vannhardheten til systemet i huset. Se "Vannhardhet".
- Still inn **maksimal mulig sentrifugehastighet** for det valgte vaskeprogrammet **før du tørker tøyet i en tørketrommel**. Dette sparer energi under tørking!

13.5 Hardhet vann

Hvis vannhardheten der du bor er høy eller middels, anbefaler vi at du bruker en skyllemiddel beregnet på vaskemaskiner. I områder med bløtt vann er det ikke nødvendig å bruke skyllemiddel.

Kontakt det lokale vannverket for å få vite vannhardheten der du bor.

Bruk riktig mengde tøymyknere. Følg anvisningene som du finner på emballasjen til produktet.

14. STELL OG RENGJØRING



ADVARSEL!

Se etter i Sikkerhetskapitlene.



Dette apparatet skal kun brukes i private husholdninger.



Les kapittelet nøye for det beste vedlikeholdet og stellet.

14.1 Plan for regelmessig rengjøring

Periodisk rengjøring hjelper deg med å utvide levetiden på produktet ditt.

Etter hver syklus, la døren og oppvaskmiddelbeholderen for stå litt på gløtt for å få luftsirkulasjon og tørke fuktigheten i produktet: Dette vil forhindre mugg og lukt.

Hvis produktet ikke brukes over lenger tid: Steng vannkranen og trekk ut støpselet.

Veiledende periodisk rengjøringsplan:

Avskalling	To ganger i året
Vedlikeholdsvask	En gang i måneden
Rengjør dørpakningen	Annenhver måned
Rengjør trommelen	Annenhver måned
Rengjør vaskemiddelbeholderen	Annenhver måned
Rengjør innløps-slangen og ventilfilteret	To ganger i året

Følgende avsnitt forklarer hvordan du skal rengjøre hver del.

14.2 Fjerne fremmedlegemer



Forsikre deg om at lommene er tomme og at alle løse artikler er bundet før du kjører syklusen. Se "Tøymengde" i "Hint- og tips"-kapittelet.

Fjern fremmedlegemer (for eksempel metallklemme, knapper, mynter osv.) som du kan finne i dørforseglingen, innløpsslangefilteret og trommelen. Se avsnittene "Dørpakning med dobbel randlås", "Rengjøring av trommelen" og "Rengjøring av innløpsslangen og ventilfilteret". Kontakt det autoriserte service-senteret ved behov.

14.3 Utvendig rengjøring

Rengjør produktet kun med mild såpe og varmt vann. Tørk alle overflater nøye. Ikke bruk skuresvamper eller skrapemateriell.



FORSIKTIG!

Ikke bruk alkohol, løsemiddel eller kjemiske midler.



FORSIKTIG!

Ikke rengjør metallflater med et klorbasert vaskemiddel.

14.4 Avkalkning



Hvis vannhardheten der du bor er høy eller middels, anbefaler vi at du bruker et skyllemiddel beregnet på vaskemaskiner.

Undersøk trommelen med jevne mellomrom for å se etter kalk.

Vanlige vaskemidler inneholder allerede stoffer for å bløtgjøre vannet, men vi anbefaler å kjøre en syklus med tom trommel og kalkfjerner nå og da.



Følg alltid anvisningene som du finner på emballasjen til apparatet.

14.5 Vedlikeholdsvask

Gjentatt bruk og bruk over tid med programmer på lave temperaturer kan gjøre at det samler seg vaskemiddelrester, lo og bakterier inne i trommelen og karet. Dette kan generere vond lukt og mugg. For å eliminere oppsamling og rengjøre innsiden av apparatet, kjør en vedlikeholdsvask jevnlig (minst én gang hver måned).

i Se kapittelet Rengjør trommelen.

14.6 Rengjør trommelen

Undersøk trommelen regelmessig for å forhindre uønskede avleiringer.

Rester etter rust i trommelen kan forekomme som følge av at fremmedlegeme ruster i vasken eller fordi vannet inneholder jern

Rengjør trommelen med produkter som er egnet for rustfritt stål.

i Følg alltid anvisningene som du finner på emballasjen til apparatet. Ikke bruk sure avkalkningsprodukter, slipende produkter som inneholder klor eller jern eller stålull i rengjøring av trommelen.

Slik foretar du en grundig rengjøring:

1. Ta alt tøyet ut av trommelen.
2. Kjør et Bomull-program med maksimal temperatur.
3. Bruk en liten mengde vaskemiddel i en tom trommel for å skylle ut gjenværende rester.

14.7 Dørpakning med dobbel randlås

Dette produktet er designet med et **selvrensende dreneringssystem**, som lar lette lofibre som faller av klærne tømmes ut med vannet. Undersøk tetningen regelmessig. Mynter, knapper og andre små artikler kan bli hentet når programmet er ferdig.

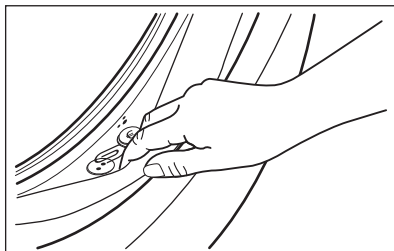

Rengjør det når det kreves, ved å bruke ammoniakk kremrens uten å skrape tetningsoverflaten.

i Følg alltid anvisningene som du finner på emballasjen til produktet.

14.8 Slik rengjør du vaskemiddelskuffen

1.

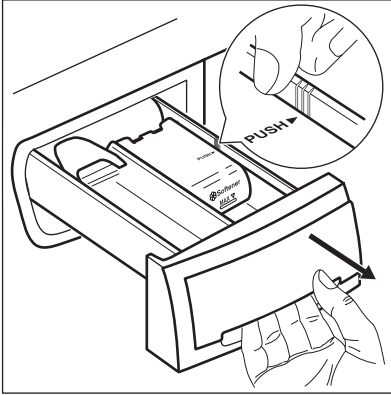

2.

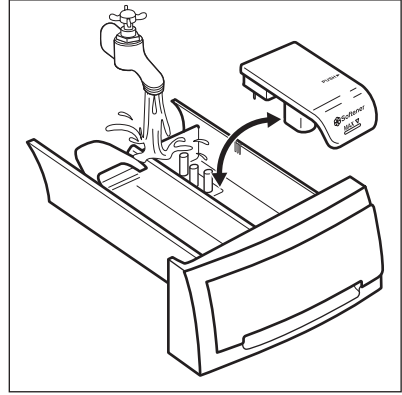

3.

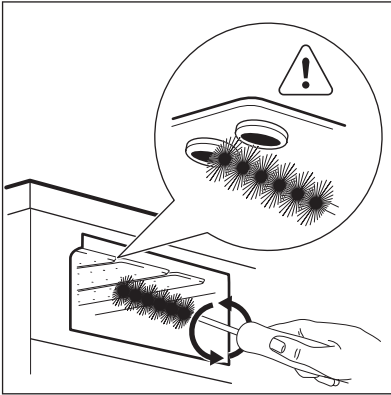

4.

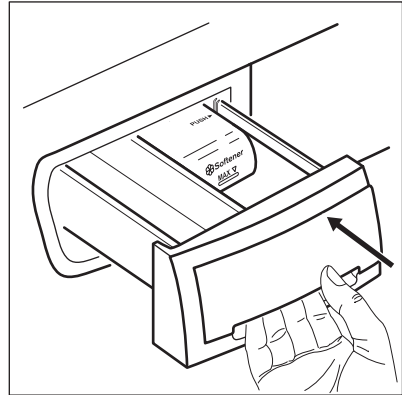

14.9 Rengjøre inntaksslangen og ventilfilteret

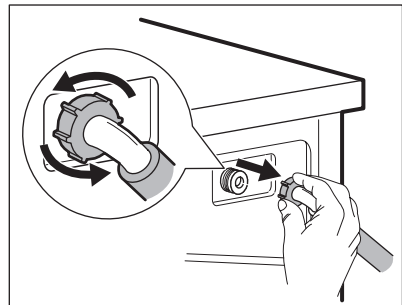
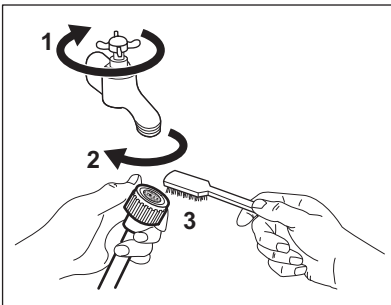

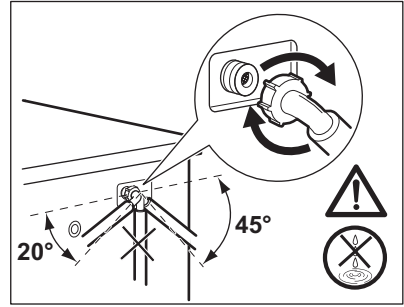
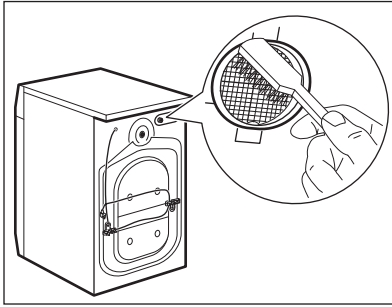

14.10 Forholdsregler ved frost

Hvis produktet er montert et sted hvor temperaturen kan bli under 0° C, må du fjerne vann som er igjen i inntaksslangen og avløpspumpen.

1. Trekk støpselet ut av stikkontakten.
2. Steng vannkranen.
3. Legg de to endene av inntaksslangen i en beholder og la vannet renne ut av slangen.
4. Tøm avløpspumpen. Se nødtømmingsprosedyren.

5. Når avløpspumpen er tom, monterer du vanninntaksslangen på nytt.



ADVARSEL!

Pass på at temperaturen er over 0 °C før du bruker produktet igjen. Produsenten er ikke ansvarlig for skader som skyldes frost.

15. FORBRUKSVERDIER

15.1 Innledning



Se koblingen www.theenergylabel.eu for detaljert informasjon om energietiketten.



QR-koden på energietiketten som fulgte med produktet, gir en nettløse til informasjonen som er relatert til ytelsen av dette produktet i EU EPREL-databasen. Oppbevar energietiketten kun for henvisning med denne brukerhåndboken samt alle andre dokumenter som fulgte med dette produktet. Det er også mulig å finne den samme informasjonen i EPREL med koblingen <https://eprel.ec.europa.eu> og modellnavnet, samt produktnummeret som du finner på merkeskiltet til produktet. Se etter i kapittelet "Produktbeskrivelse" for plasseringen av typeskiltet.

15.2 Bildetekst

kg	Tøymengde.	t:mm	Programvarighet.
kWh	Energiforbruk.	°C	Temperatur i tøyet.
Liter	Vannforbruk.	o/min	Sentrifugehastighet.
%	Gjenværende fuktighet ved slutten av sentrifugefasen. Jo høyere sentrifugeringshastighet er, jo høyere er støyen og desto lavere er gjenværende fuktighet.		

i Verdier og programvarighet kan variere avhengig av forskjellige forhold (f.eks. romtemperatur, vanntemperatur og trykk, mengde og type tøy, forsyningsspenning) og hvis du endrer standardinnstillingen for et program.

15.3 I henhold til kommisjonsforordning Eu 2019/2023

Eco 40-60-program	kg	kWh	Liter	t:mm	%	°C	o/min¹⁾
Full maskin	7	0.985	50	3:20	52	43	1351
Halv tøymengde (Half load)	3,5	0.650	43	2:30	52	37	1351
Kvart mengde	2	0.310	40	2:30	54	26	1351

¹⁾ Maksimal sentrifugehastighet.

Strømforbruk i ulike moduser

Av (W)	Hvilemodus (W)	Utsatt start (W)
0,30	0,30	4,00

Tid til Av/Standby-modus er maksimalt 15 minutter.

15.4 Vanlige programmer

i Disse verdiene er kun veiledende.

Program	kg	kWh	Liter	t:mm	%	°C	o/min¹⁾
Bomull ²⁾ 90 °C	7	2.35	90	3:10	52	85	1400

Program	kg	kWh	Liter	t:mm	%	°C	o/min ¹⁾
Bomull 60 °C	7	1.60	85	3:00	52	55	1400
Bomull ³⁾ 20 °C	7	0.40	85	2:45	52	20	1400
Syntetisk 40 °C	3	0.65	55	2:00	35	40	1200
Finvask ⁴⁾ 30 °C	3	0.30	45	1:20	35	30	1200
Ull/Silke 30 °C	1,5	0.30	65	1:05	30	30	1200

1) Referanseindikator for spinnehastigheten.

2) Egnet til vask av svært skitne tekstiler.

3) Egnet for å vaske litt skitten bomull.

4) Den fungerer også som en rask vaskesyklus for litt skittent tøy.

16. FEILSØKING



ADVARSEL!

Se etter i
Sikkerhetskapitlene.

16.1 Alarmkoder og mulige feil

Produktet starter ikke eller stopper under bruk. Første forsøk på å finne en løsning på problemet (se tabellene).



ADVARSEL!

Deaktiver produktet før du utfører kontroller.

Ved enkelte problemer viser displayet en alarmkode og

knappen Start/Pause  kan blinke kontinuerlig:

Problem	Mulig løsning
---------	---------------

<p>E 10 Produktet tar ikke inn vann.</p>	<ul style="list-style-type: none"> • Kontroller om vannkranen er åpen. • Kontroller at trykket til vannforsyningen ikke er for lav. Kontakt det lokale vannverket for å få tak i denne informasjonen. • Kontroller at vannkranen ikke er tett. • Sørg for at inntaksslengen ikke er knekt, skadet eller bøyd. • Kontroller at vanninntaksslengen er korrekt tilkopleet. • Dette problemet kan også skyldes en tett avløpskrets. Kontakt det autoriserte service-senteret. • Sørg for at filteret på vanninntaksslengen og filteret i inntaksventilen ikke er blokkert. Se kapitlet "Stell og rengjøring".
<p>E 20 Produktet tømmes ikke for vann.</p>	<ul style="list-style-type: none"> • Kontroller at avløpsrøret ikke er tett. • Kontroller at dreneringsslengen ikke er bøyd eller i klem. • Dette problemet kan skyldes en tett avløpskrets. Kontakt det autoriserte service-senteret. • Sørg for at avløpsslangen er korrekt tilkopleet. • Velg tømmingsprogrammet hvis du har brukt et program uten tømning. • Velg tømmingsprogrammet hvis du har brukt et program som avsluttes med vann i maskinen.
<p>E 40 Døren er åpen eller ikke lukket riktig.</p>	<ul style="list-style-type: none"> • Kontroller at døren er ordentlig lukket.
<p>E 9 1 Intern feil. Ingen kommunikasjon mellom de elektroniske elementene til produktet.</p>	<ul style="list-style-type: none"> • Programmet avslutter ikke som det skal eller stopper for tidlig. Slå produktet av og på igjen. • Ta kontakt med servicesenteret hvis alarmkoden oppstår igjen.
<p>E 00 Strømforsyningen er ustabil.</p>	<ul style="list-style-type: none"> • Vent til strømforsyningen er stabil igjen.

Hvis skjermen viser andre alarmkoder, deaktiverer og aktiverer du produktet. Ta kontakt med servicesenteret hvis feilen vedvarer. Ved forskjellige problemer med vaskemaskinen, sjekk tabellen nedenfor for mulige løsninger.

Problem	Mulig løsning
<p>Programmet starter ikke.</p>	<ul style="list-style-type: none"> • Sørg for at støpselet er satt helt inn i veggkontakten. • Sørg for at produktets dør er lukket. • Kontroller at det ikke er en skadet sikring i sikringsskapet. • Kontroller at Start/Pause  er trykket på. • Hvis du har valgt utsatt start, avbryt innstillingen eller vent til slutten av nedtellingen. • Deaktiver barnesikringen hvis denne er på. • Kontroller knottens posisjon på det valgte programmet.

Problem	Mulig løsning
Produktet fylles med vann og pumpes ut umiddelbart.	<ul style="list-style-type: none"> • Sørg for at avløpsslangen er posisjonert riktig. Slangen kan være plassert for lavt. Se «Monteringsinstruksjon».
Sentrifugeringsfasen fungerer ikke eller vaskesyklusen varer lenger enn vanlig.	<ul style="list-style-type: none"> • Still inn sentrifugeringsprogrammet. • Dette problemet kan skyldes en tett avløpskrets. Kontakt det autoriserte service-senteret. • Juster tøyet i trommelen manuelt og start sentrifugeringsfasen på nytt. Dette problemet kan forårsakes av balanseproblemer.
Det er vann på gulvet.	<ul style="list-style-type: none"> • Kontroller at koplignene på vannslangene er tette og at det ikke er noen vannlekkasjer. • Kontroller at vanninntaksslengene ikke er skadet. • Påse at du bruker riktig vaskemiddel og korrekt mengde.
Du kan ikke åpne produktets dør.	<ul style="list-style-type: none"> • Påse at et vaskeprogram som slutter med vann i trommelen ikke er valgt. • Kontroller at vaskeprogrammet er ferdig. • Velg tømmings- eller sentrifugeringsprogrammet hvis det er vann i trommelen. • Sørg for at produktet får strøm. • Problemet kan være forårsaket av en feil på produktet. Kontakt det autoriserte servicesenteret.
Produktet lager en uvanlig lyd og vibrerer.	<ul style="list-style-type: none"> • Pass på at produktet står i vater. Se «Monteringsinstruksjon». • Sørg for at forpakningen og/eller transportboltene har blitt fjernet. Se «Monteringsinstruksjon». • Legg mer klesvask inni trommelen. Tøymengden kan være for liten.
Programmets varighet øker eller minker i løpet av driften.	<ul style="list-style-type: none"> • AutoSense System kan justere programvarighet i forhold til type og mengde klesvask. Se "AutoSense System la-stregistrering" i kapittelet "Daglig bruk".
Vaskeresultatet er ikke tilfredsstillende.	<ul style="list-style-type: none"> • Øk mengden vaskemiddel eller bruk et annet vaskemiddel. • Bruk et spesielt flekkfjerningsmiddel for å fjerne de vanskelige flekkene før du vasker plaggene. • Sørg for at du velger riktig temperatur. • Redusert mengden klesvask.
For mye skum i trommelen i løpet av vaskesyklusen.	<ul style="list-style-type: none"> • Reduser mengden vaskemiddel.
Det er rester av vaskemiddel i vaskemiddelskuffen etter vaskesyklusen.	<ul style="list-style-type: none"> • Kontroller at hendelen er i korrekt posisjon (OPP for pulvervaskemiddel, NED for flytende vaskemiddel). • Kontroller at du har brukt oppvaskmiddelbeholderen slik det er anvist i denne bruksanvisningen.

Start produktet når kontrollen er utført. Programmet fortsetter fra det stedet det ble avbrutt.

Ta kontakt med servicesenteret hvis feilen oppstår igjen.

Nødvendig informasjon som servicesenteret trenger, kan du finne på typeskiltet.

17. BESKYTTELSE AV MILJØET

Resirkuler materialer som er merket med symbolet . Legg emballasjen i riktige beholdere for å resirkulere det. Bidrar til å beskytte miljøet, menneskers helse og for å resirkulere avfall av elektriske og elektroniske produkter. Ikke kast produkter som er merket med symbolet

 sammen med husholdningsavfallet. Produktet kan leveres der hvor tilsvarende produkt selges eller på miljøstasjonen i kommunen. Kontakt kommunen for nærmere opplysninger.

INNEHÅLL

1. SÄKERHETSINFORMATION.....	35
2. SÄKERHETSINSTRUKTIONER.....	36
3. PRODUKTBESKRIVNING.....	39
4. TEKNISKA DATA.....	39
5. INSTALLATION.....	40
6. TILLBEHÖR.....	43
7. KONTROLLPANELEN.....	44
8. PROGRAMÖVERSIKT.....	45
9. TILLVALSFUNKTIONER.....	49
10. INSTÄLLNINGAR.....	50
11. FÖRE FÖRSTA ANVÄNDNING.....	51
12. DAGLIG ANVÄNDNING.....	51
13. RÅD OCH TIPS.....	55
14. SKÖTSEL OCH RENGÖRING.....	57
15. FÖRBRUKNINGSVÄRDEN.....	60
16. FELSÖKNING.....	62

VI TÄNKER PÅ DIG

Tack för att du har köpt en Electrolux-produkt. Du har valt en produkt som kommer med årtionden av yrkeserfarenhet och innovation. Den är genialisk och elegant, och den har den utformats med dig i åtanke. När du än använder den kan du känna dig trygg med att veta att du får fantastiska resultat varje gång. Välkommen till Electrolux.

Besök vår webbplats för att:



få tips om användning, broschyrer, felsökning, service- och reparationsinformation:

www.electrolux.com/support



registrera din produkt för bättre service:

www.registerelectrolux.com



köpa tillbehör, förbrukningsvaror och originalreservdelar till din produkt:

www.electrolux.com/shop

KUNDTJÄNST OCH SERVICE

Använd alltid originalreservdelar.

Ha följande uppgifter till hands när du kontaktar vår auktoriserade serviceverkstad: Modell, artikelnummer, serienummer.

Informationen står på märkplåten.

 Varning/Försiktighet – Säkerhetsinformation

 Allmän information och tips

 Miljöinformation

Med reservation för ändringar.

1. ⚠ SÄKERHETSINFORMATION

Läs noga de bifogade instruktionerna före installation och användning av produkten. Tillverkaren är inte ansvarig för eventuella personskador eller andra skador som uppkommit som ett resultat av felaktig installation eller användning. Förvara alltid bruksanvisningen på en säker och tillgänglig plats för framtida bruk.

1.1 Säkerhet för unga och personer med funktionsnedsättning

- Denna produkt kan användas av barn från 8 års ålder och uppåt, och av personer med nedsatt fysisk, sensorisk eller mental förmåga, samt av personer med bristande erfarenhet och kunskap, om de övervakas eller instrueras beträffande hur produkten används på ett säkert sätt och förstår de risker som är förknippade med användningen.
- Barn mellan 3 och 8 år eller personer med mycket omfattande och komplexa funktionshinder ska inte vara i närheten av produkten om de inte är under uppsikt.
- Barn under 3 år ska inte vistas i närheten av produkten utan ständig uppsikt.
- Låt inte barn leka med produkten.
- Håll allt förpackningsmaterial utom räckhåll för barn och kassera det på lämpligt sätt.
- Tvättmedel ska förvaras utom räckhåll för barn.
- Håll barn och husdjur borta från produkten när luckan är öppen.
- Barn får inte utföra städning och underhåll av produkten utan uppsikt.

1.2 Allmän säkerhet

- Ändra inte produktens specifikationer.
- Produkten är avsedd att användas i hushåll och liknande tillämpningar, till exempel:

- personalkök i butiker, kontor och andra arbetsmiljöer;
- av gäster på hotell, motell, B&B och andra typer av boenden;
- gemensamma utrymmen i flerfamiljshus eller i allmänna tvättinrättningar.
- Maskinens maximala tvättmängd är 7 kg. Lägg inte i mer tvätt än maximalt tillåten tvättmängd för respektive progeam (se avsnittet "Program").
- Vattentrycket under drift vid vatteningångspunkten från utloppsanslutningen måste vara mellan 0,5 bar (0,05 MPa) och 8 bar (0,8 MPa).
- Ventilationsöppningarna i botten får ej täppas igen av en matta eller annat som ligger på golvet.
- Produkten måste anslutas till vattenledningsnätet med de nya medföljande slanguppsättningarna, eller med andra nya slanguppsättningar som tillhandahålls av auktoriserat servicecenter.
- Gamla slanguppsättningar får inte återanvändas.
- Om nätsladden är skadad måste den bytas av tillverkaren, tillverkarens auktoriserade servicecenter eller personer med motsvarande utbildning, för att undvika elektrisk fara.
- Stäng av produkten och koppla bort den från eluttaget före underhåll.
- Använd inte högtrycksvattenspray och/eller ånga för att rengöra produkten.
- Rengör produkten med en våt trasa. Använd bara milda rengöringsmedel. Använd inte produkter med slip-effekt, skursvampar, lösningsmedel eller metallföremål.

2. SÄKERHETSINSTRUKTIONER

2.1 Installation



Installationen måste överensstämma med gällande nationella bestämmelser.

- Ta bort allt förpackningsmaterial och transportbultarna, inklusive gummibussning och plastbricka.
- Förvara transportbultarna på ett säkert ställe. Om produkten ska flyttas i framtiden måste de sättas dit igen för

att låsa trumman för att förhindra skador på produkten.

- Var alltid försiktig när produkten rör sig eftersom den är tung. Använd alltid skyddshandskar och täckta skor.
- Följ installationsinstruktionerna som följer med produkten.
- Installera eller använd inte en skadad produkt.
- Installera och använd inte produkten på en plats där temperaturen understiger 0 °C eller där den utsätts för väder och vind.
- Golvytan, på vilken produkten ska installeras, måste vara plan, stabil, värmebeständig och ren.
- Kontrollera att luft kan cirkulera mellan produkten och golvet.
- Använd ett vattenpass för att kontrollera att produkten står helt vågrätt när den står på platsen där den skall användas. Om den inte gör det kan du justera fötterna tills den gör det.
- Installera inte produkten direkt över en golvbrunn.
- Spruta inte vatten på apparaten och utsätt den inte för mycket fuktighet.
- Installera inte produkten där luckan inte kan öppnas helt.
- Placera inte en stängd behållare för uppsamling av vattenläckage under produkten. Kontakta auktoriserat servicecenter för att kontrollera vilka tillbehör som kan användas.

2.2 Elektrisk anslutning



WARNING!

Risk för brand och elektriska stötar.

- Produkten måste jordas.
- Använd alltid ett korrekt installerat, stötsäkert och jordat eluttag.
- Se till att de parametrarna på märkskylten överensstämmer med elnätets elektricitet.
- Använd inte grenuttag eller förlängningssladdar.
- Kontrollera så att du inte skadar stickkontakten och nätkabeln. Om produktens nätkabel behöver bytas måste det göras av vårt auktoriserade servicecenter.

- Anslut stickkontakten till eluttaget först vid slutet av installationen. Kontrollera att stickkontakten är åtkomlig efter installationen.
- Ta inte i anslutningssladden eller stickkontakten med våta händer.
- Dra inte i anslutningssladden för att koppla bort produkten från eluttaget. Ta alltid tag i stickkontakten.

2.3 Anslutning av vatten

- Orsaka inga skador på vattenslangarna.
- Före anslutning till nya slangar, slangar som inte använts under en längre tid, där reparationsarbete har utförts eller om nya enheter har monterats (vattenmätare, etc.), ska vattnet rinna en stund tills det är rent och klart.
- Kontrollera att det inte finns några synliga vattenläckor under och efter första användningen av maskinen.
- Använd inte en förlängningsslang om tilloppsslangen är för kort. Kontakta det auktoriserade servicecentret för byte av tilloppsslang.
- När du packar upp produkten kan det finnas vatten kvar i tömningsslangen. Detta beror på vattentesterna som utförts på produkten på fabriken.
- Du kan förlänga tömningsslangen till högst 400 cm. Kontakta ett auktoriserat servicecenter för den andra tömningsslangen och förlängningen.
- Kontrollera att kranen är åtkomlig efter installationen.

2.4 Användning



WARNING!

Det finns risk för personskadorna, elstöt, brand eller skador på produkten.

- Följ säkerhetsanvisningarna på tvättmedelspaket.
- Placera inga lättantändliga produkter eller föremål som är fuktiga med lättantändliga produkter i, nära eller på produkten.
- Tvätta inga tyger som är starkt nedsmutsade med olja, fett eller andra fetta ämnen. Det kan skada gummidelarna i tvättmaskinen.

Förtvätta sådana tyger för hand innan du stoppar in dem i tvättmaskinen.

- Ta inte på luckglaset när ett program är igång. Glaset kan bli hett.
- Se till att alla metallföremål avlägsnas från tvätten.

2.5 Lampa inuti produkten



WARNING!

Risk för personskador föreligger.

- När det gäller lampan/lamporna i denna produkt och reservlampor som säljs separat: Dessa lampor är avsedda att tåla extrema fysiska förhållanden i hushållsapparater, såsom temperatur, vibration, fuktighet eller är avsedda att signalera information om produktens driftsstatus. De är inte avsedda att användas i andra produkter eller som rumsbelysning i hemmet.
- Om du vill byta den inre belysningen kontaktar du det godkända servicecentret.

2.6 Underhåll

- Kontakta en auktoriserad serviceverkstad för reparation av produkten. Använd endast originaldelar.
- Observera att självreparation eller icke-professionell reparation kan få säkerhetsmässiga konsekvenser och kan upphäva garantin.
- Följande reservdelar kommer att finnas tillgängliga i 10 år efter att modellen har slutat tillverkas: motor-

och motorborstar, överföring mellan motor och trumma, pumpar, stötdämpare och fjädrar, tvätttrumma, trumlager och tillhörande kullager, värmare och värmeelement, inklusive värmepumpar, rörledningar och tillhörande utrustning inklusive slangar, ventiler, filter och vattenstoppar, tryckta kretskort, elektroniska skärmar, tryckomkopplare, termostater och sensorer, programvara och firmware inklusive återställningsprogramvara, lucka, gångjärn till lucka och tätningar, andra tätningar, lucklåsningsenhet, perifer tillbehör för plast såsom tvättmedel. Observera att vissa av dessa reservdelar endast är tillgängliga för professionella reparatörer och att inte alla reservdelar är relevanta för alla modeller.

2.7 Avfallshantering



WARNING!

Risk för kvävning eller skador.

- Koppla loss produkten från eluttaget och vattentillförseln.
- Klipp av elkabeln nära produkten och kassera den.
- Ta bort luckspärren för att förhindra att barn eller husdjur blir instängda i trumman.
- Kassera produkten i enlighet med lokala föreskrifter för avyttring från WEEE (Waste Electrical and Electronic Equipment).

3. PRODUKTBESKRIVNING

3.1 Produktöversikt

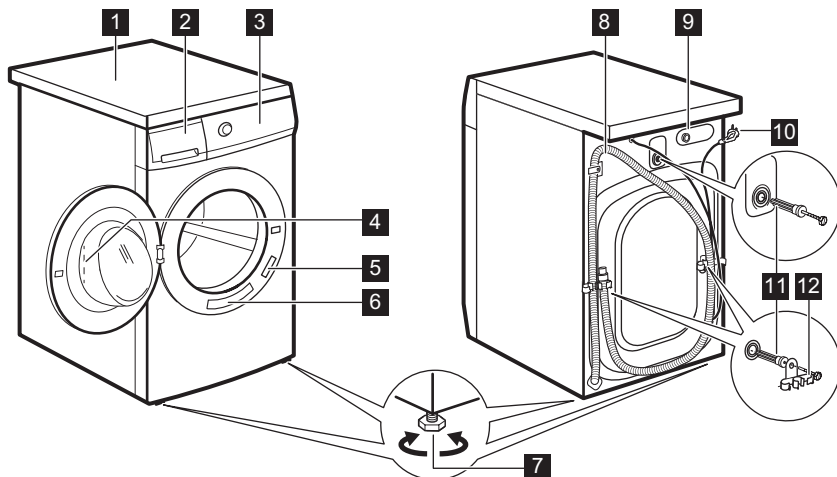

- | | |
|--|---------------------------------------|
| 1 Bänkskiva | 8 Dräneringsslang |
| 2 Tvättmedelsfack | 9 Tillloppsslansens anslutning |
| 3 Kontrollpanel | 10 Nätkabel |
| 4 Luckhandtag | 11 Transportbultar |
| 5 Typskylt | 12 Slangstöd |
| 6 Klistermärke påminnelser | |
| 7 Fötter för att få maskinen i nivå | |

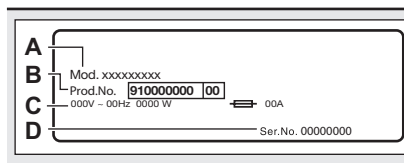

På typskylten står modellnamn (A), produktnummer (B), spänning (C) och serienummer (D).

4. TEKNISKA DATA

Dimension	Bredd/Höjd/Totalt djup	59,7 cm /84,7 cm /56,8 cm
Elektrisk anslutning	Nätspänning	230 V
	Total effekt	2200 W
	Säkring	10 A
	Frekvens	50 Hz
Skyddsnivån mot intrång av fasta partiklar och fukt säkerställs av skyddslocket, förutom där lågspänningsutrustningen inte har något skydd mot fukt		IPX4

Vattentryck	Min Max	0,5 bar (0,05 MPa) 8 bar (0,8 MPa)
Vattentillförsel ¹⁾		Kallt vatten
Max. tvättmängd	Bomull	7 kg
Centrifugeringshast.	Max centrifughastighet	1351 rpm

¹⁾ Anslut tilloppslangen till en vattenkran med 3/4" rörgånga.

5. INSTALLATION



VARNING!
Se säkerhetsavsnitten.

5.1 Uppackning

1. Öppna luckan. Ta ut all tvätt ur trumman.

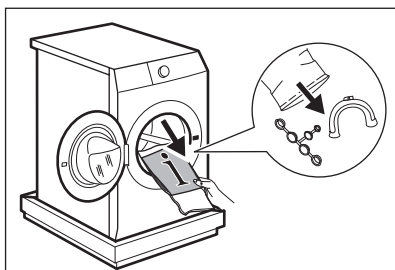

FÖRSIKTIGHET!
Lägg inte ner tvättmaskinen med framsidan mot golvet.

3. Sätt tillbaka maskinen i upprätt läge. Ta loss strömkabeln och tömningsslangen ur slanghållarna.

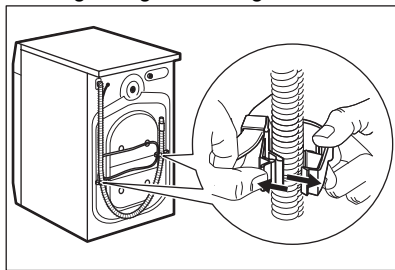

FÖRSIKTIGHET!
Tillbehör som levereras med produkten kan variera beroende på modell.

2. Lägg förpackningselementet på golvet bakom produkten och lägg försiktigt ner produkten med baksidan neråt. Ta bort frigittskyddet från undersidan.

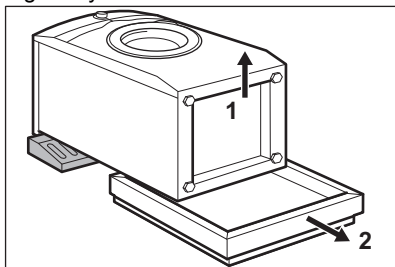

VARNING!
Det kan finnas vatten i tömningsslangen. Det beror på att tvättmaskinen har testats i fabriken.

4. Ta bort de tre transportbultarna och dra ut distanserna.

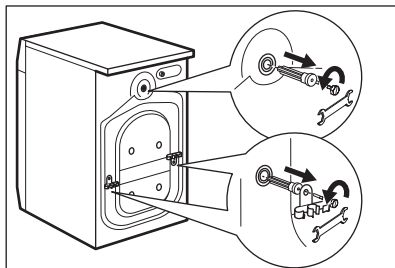

5. Sätt dit plattshöljen, som finns i påsen med användarmanualen, i hålen.

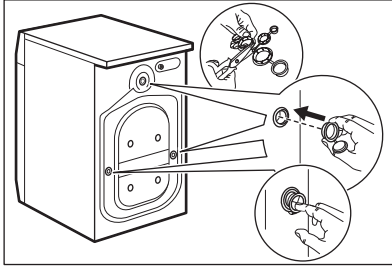

i Vi rekommenderar att du sparar förpackningen och transportbultarna om du vid ett senare tillfälle ska flytta produkten.

5.2 Information angående installation

Placering och avvägning

Justera produkten så att den står stadigt för att undvika vibrationer, oljud och rörelse när den är igång.

1. Installera produkten på ett plant och hårt golv. Produkten måste vara i våg och stå stabilt. Se till att maskinen inte vidrör väggar eller andra enheter och att luft kan cirkulera under maskinen.
2. Lossa eller dra åt fötterna för att justera nivån. Alla fötter måste stå ordentligt på golvet.



VARNING!

Justera inte nivån genom att sätta kartong, trä eller motsvarande material under produktens fötter.

Tilloppsslang



FÖRSIKTIGHET!

Se till att det inte finns några skador på slangen eller några läckor från kopplingarna. Använd inte en förlängningsslang om tilloppsslangen är för kort. Kontakta kundtjänst för byte av tilloppsslangen.

1. Anslut tilloppsslangen på baksidan av produkten.

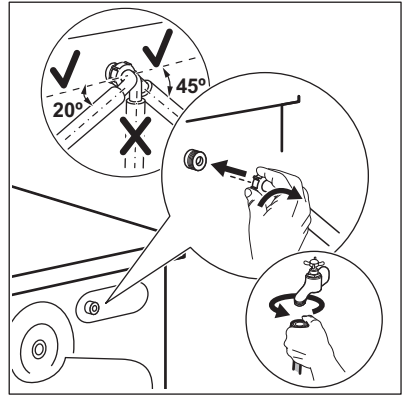

2. Sätt den på vänster eller höger sida beroende på var vattenkranen sitter. Kontrollera att tilloppsslangen inte är vertikalt läge.
3. Vid behov, lossa ringmuttern och ställ in den i rätt läge.
4. Anslut tilloppsslangen för kallvatten till en kallvattenkran med 3/4-tums gänga.

Tömning av vattnet

Tömningsslangen ska sitta på en höjd som inte är lägre än 60 cm och inte högre än 100 cm.



Du kan förlänga tömningsslangen till högst 400 cm. Kontakta auktoriserat servicecenter för den andra tömningsslangen och förlängningen.

Det går att ansluta tömningsslangen på två sätt:

1. Gör en U-form med tömningsslangen och dra den runt plastböjen.

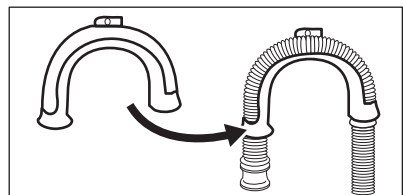

2. På kanten av ett handfat - Fäst plastböjen i vattenkranen eller på väggen.

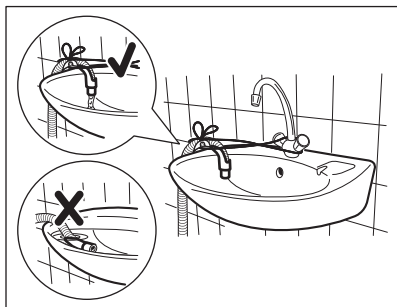

i Se till att plastböjen inte går att flytta när maskiner tömmer ut vattnet och att avloppsslangens ände inte är nersänkt i vattnet. Då kan smutsigt vatten rinna tillbaka in i produkten.

3. Om avloppsslangens ände ser ut så här (se bilden) kan du trycka in den direkt i stigröret.

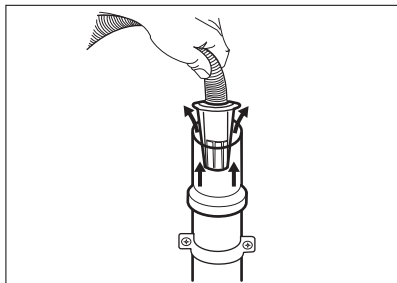

4. Till ett stigrör med ventilationshål - För in tömningsslangen direkt i avloppsröret. Se bilden.

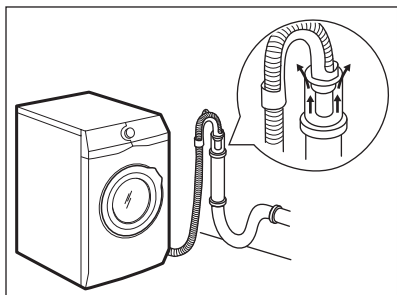

i Änden på tömningsslangen måste alltid vara ventilerad, dvs. avloppsrörets innerdiameter (minst 38 mm - minst 1,5 tum) måste vara större än tömningsslangens ytterdiameter.

5. Utan plastböjen, till en avloppsmuff - Sätt avloppsslangen i muffen och dra åt den med en klämma. Se bilden.

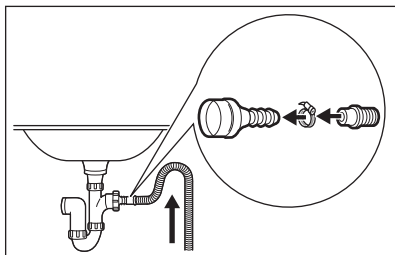

Kontrollera att tömningsslangen gör en loop för att förhindra att partiklar går in i produkten från diskhon.

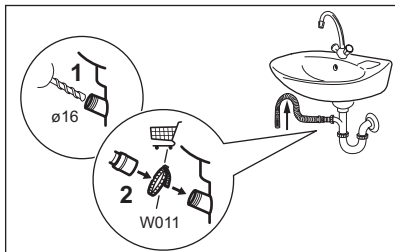

Anslut tömningsslangen till avloppsmuffen och dra åt den med en klämma. Kontrollera att tömningsslangen gör en loop för att förhindra att partiklar går in i produkten från diskhon.

6. Fäst slangen direkt till ett inbyggt avloppsrör i rummets vägg och dra åt den med en klämma.

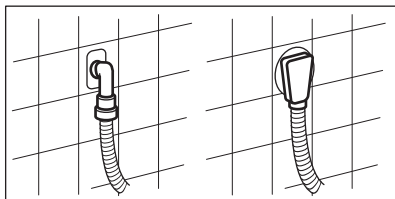

5.3 Elektrisk anslutning

I slutet av installationen kan du ansluta nätkontakten till eluttaget.

Typskylten på maskinens lucka och kapitlet "Tekniska data" anger de nödvändiga elektriska klassificeringarna. Se till att de är kompatibla med nätspänningen.

Kontrollera att elnätet i ditt hem klarar den maximala belastning som krävs, även med hänsyn till andra produkter som är anslutna till samma nätkrets i ditt hushåll.

Anslut maskinen till ett jordat eluttag.

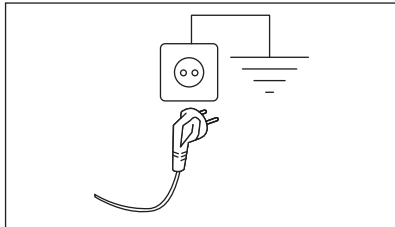

Nätkabeln måste vara lätt att komma åt när maskinen har installerats.

För allt elektriskt arbete som krävs för att installera den här maskinen, kontakta vårt auktoriserade servicecenter.

Tillverkaren ansvarar inte för personskador eller materiella skador som uppstår till följd av att ovanstående säkerhetsåtgärder inte har följts.

6. TILLBEHÖR

6.1 Finns på www.electrolux.com/shop eller hos auktoriserad återförsäljare

Läs noga igenom anvisningarna som medföljer tillbehöret.

- i** Endast lämpliga tillbehör som godkänts av ELECTROLUX garanterar produktens säkerhetsstandarder. Om icke godkända delar används kommer alla slags anspråk att upphävas.

6.2 Fästplåtsats

Om du installerar produkten på en plint som inte är ett tillbehör som levereras av ELECTROLUX, måste du sätta fast den i fästplåtarna.

Läs noga igenom anvisningarna som medföljer tillbehöret.

6.3 Pelarsats

Torktumblaren kan placeras ovanpå tvättmaskinen **endast om en avsedd pelarsats används.**

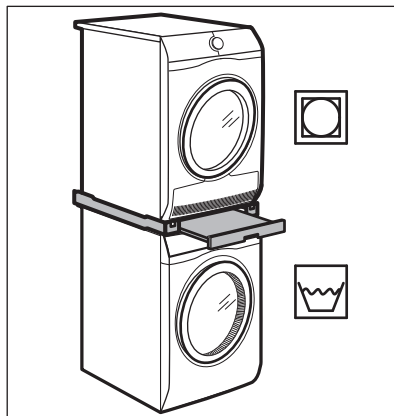

**WARNING!**

Sätt inte torktumblaren under tvättmaskinen. Verifiera de kompatibla pelarsatserna genom att kontrollera djupet på din produkt.

7. KONTROLLPANELEN

7.1 Specialfunktioner

Din nya tvättmaskin uppfyller alla krav för en effektiv behandling av din tvätt med låg vatten-, energi- och tvättmedelsförbrukning samtidigt som kläderna hanteras varsamt.

Den här produkten har ett **självrengörande tömningssystem**, som gör att lätta flufffibrer som faller av

kläderna kan dräneras ut med vattnet, på ett sådant sätt att man inte behöver rengöra detta område. Se kapitlet "Skötsel och rengöring" för bästa underhåll och skötsel av produkten.

AutoSense System justerar automatiskt programmets varaktighet efter tvättmängden i trumman för att få perfekt tvättresultat på minsta möjliga tid.

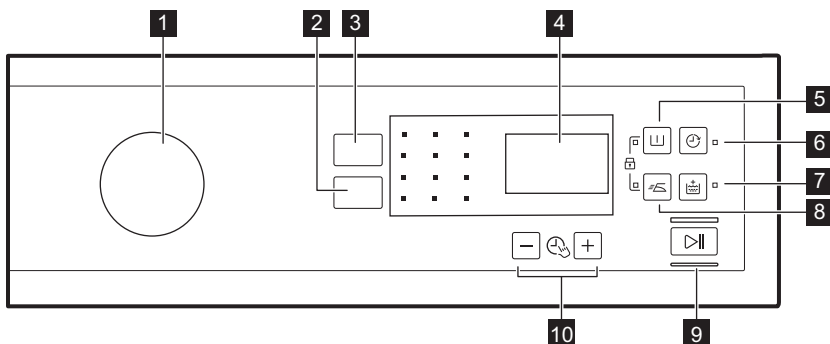

7.2 Beskrivning av kontrollpanelen

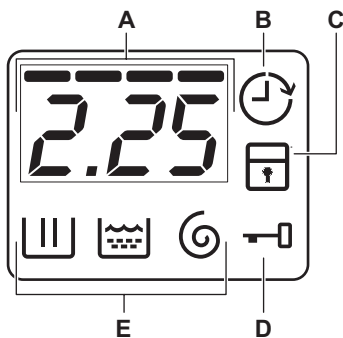

- | | |
|-----------------------------------|--|
| 1 Programvred | 7 Extra Rinse touchkontroll |
| 2 Spin reduktion pekplatta | 8 Easy Iron touchkontroll |
| 3 Temp. touchkontroll | 9 Start/Pause touchkontroll |
| 4 Display | 10 Touch-kontrollen Time Manager
- + |
| 5 Prewash touchkontroll | |
| 6 Delay touchkontroll | |

7.3 Display



- A. Tidområdet:**
- Programtid.
 - Larmkoder. Se avsnittet "Felsökning" för beskrivning av dem.
 - Nivån för Time Manager -----.
- B. Indikator för Fördröjd start.**
- C. Kontrollampa för Barnlås.**
- D. Indikator för Lucklås:**
- Den lyser, du kan inte öppna luckan.
 - Den lyser inte, du kan öppna luckan.
 - Den blinkar, du kan inte öppna luckan. Vänta några minuter tills kontrollampan släckts.
- E. Kontrollampor för tvättfas.**
-  : tvättfas
 -  : sköljfas
 -  : centrifugeringsfas

7.4 Ettiketter på flera språk



Magnetkort på olika språk levereras med maskinen.

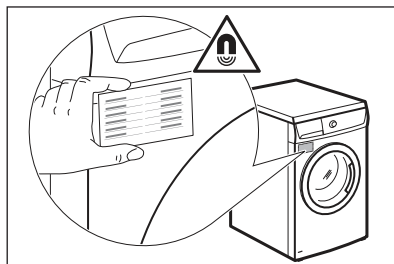

Det önskade märket kan sättas under tvättmedelslådan.



8. PROGRAMÖVERSIKT

Program	Referen- shastighet för centri- fug	Max tvätt- mängd	Beskrivning av program (Typ av tvätt och smutsgrad)
Standardtem- peratur	Centrifuge- ringshas- tighetsin- tervall		
Temperatur- område			
Tvättprogram			
Eco 40-60 40 °C 1)	1400 varv/min (1400- 400 varv/minute)	7 kg	Vit och färgäta bomull. Normalt smutsad tvätt. Energiförbrukningen minskar och programmets tvättfas förlängs, vilket ger goda tvättresultat.

Program Standardtemperatur Temperaturområde	Referenshastighet för centrifug Centrifugeringshastighetsintervall	Max tvättmängd	Beskrivning av program (Typ av tvätt och smutsgrad)
Bomull 40 °C 90 °C – kall	1400 varv/min (1400- 400 varv/minut)	7 kg	Vit och färgad bomull. För normalt, mycket och lätt smutsad tvätt.
Syntet 40 °C 60 °C – kall	1200 varv/min (1200- 400 varv/minut)	3 kg	Syntetplagg eller blandade material. Normalt smutsad tvätt.
Fintvätt 30 °C 40 °C – kall	1200 varv/min (1200- 400 varv/minut)	3 kg	Ömtåliga material som akryl, viskos och blandade material som måste fintvättas. För normalt och lätt smutsad tvätt.
Specialprogram			
 Express Care 40 °C 60 °C – kall	1200 varv/min (1200 - 400 varv/minut)	3 kg	Bomull och syntet. Ett kort program för daglig tvätt. För normalt och lätt smutsad tvätt.
 Snabb 30 min 40 °C 40 °C - 30 °C	1200 varv/min (1200- 400 varv/minut)	3 kg	Plagg av syntetiska och blandade material. Lätt smutsad tvätt.
 Snabb 14 min 30 °C	800 varv/min (800- 400 varv/minut)	1,5 kg	Plagg av syntetiska och blandade material. Mycket lätt smutsad tvätt och plagg som ska fräschas upp.
Fler tvättprogram			
Centrifugering	1400 varv/min (1400- 400 varv/minut)	7 kg	Alla material utom ylle och ömtåliga material. Centrifugera tvätten och tömma ut vattnet i trumman.
Tömning	-	7 kg	För att tömma ut vattnet i trumman. Alla material.
Sköljning	1400 varv/min (1400- 400 varv/minut)	7 kg	För att skölja och centrifugera tvätten. Alla material, förutom ylle och mycket ömtåliga material. Minska centrifugeringshastigheten efter typ av tvätt.

Program Standardtemperatur Temperatur- område	Referen- shastighet för centri- fug Centrifuge- ringshas- tighetsin- tervall	Max tvätt- mängd	Beskrivning av program (Typ av tvätt och smutsgrad)
Anti-Allergy  60 °C	1400 varv/min (1400 - 400 varv/minut)	7 kg	Vita bomullsplass. Den kompletterar det högeffektiva tvättprogrammet genom tillsättning av ånga som eliminerar allergiframkallande ämnen och bakterier från dina favoritplagg. Detta program håller temperaturen över 60° genom återuppvärmning under hela tvättfasen och ångans effekt på fibrerna ger mycket effektiv borttagning av tvättmedelsrester under sköljningen.
Täckan 40 °C 60 °C – kall	800 varv/min (800 - 400 varv/minut)	3 kg	Specialprogram för separat tvätt av syntetfilter, täcken, sängöverkast och så vidare.
Sportkläder 30 °C 40 °C – kall	1200 varv/min (1200 - 400 varv/minut)	3 kg	Syntetiska och ömtåliga plagg. Lätt smutsade plagg eller plagg som ska fräschas upp.
 Ylle/Siden 40 °C 40 °C – kall	1200 varv/min (1200 - 400 varv/minut)	1,5 kg	Maskintvättbar ylle, handtvättbar ylle och andra material märkta med "Handtvätt"-symbol ²⁾ .







¹⁾ I enlighet med kommissionens förordning EU 2019/2023 kan detta program vid 40 °C rengöra normalt smutsigt bomullstvätt, som går att tvätta vid 40 °C eller 60 °C, tillsammans i samma program.













För mer information om den uppnådda temperaturen i tvätten, programmets varaktighet och annan information, se kapitlet "Förbrukningsvärden".
De mest effektiva programmen vad gäller energiförbrukning är i allmänhet de som fungerar vid lägre temperaturer och har längre varaktighet.





²⁾ Under detta program roterar trumman sakta för skonsam tvättning. Det kan verka som att trumman står still eller roterar felaktigt, men detta är helt normalt för det här programmet.

Programfunktioner, kompatibilitet

Program	Spin						
Eco 40-60	■	■	■	■	■	■	■
Bomull	■	■	■	■	■	■	■

Program	Spin						
Syntet	■	■	■	■	■	■	■
Fintvätt	■	■	■	■	■	■	■
Express Care  min	■	■	■	■	■	■	■
Snabb 30 min  min	■	■	■	■	■	■	■
Snabb 14 min  min	■	■	■	■	■	■	■
Centrifugering	■	■	■	■	■	■	■
Tömning	■	■	■	■	■	■	■
Sköljning	■	■	■	■	■	■	■
Anti-Allergy 	■	■	■	■	■	■	■
Täcken	■	■	■	■	■	■	■
Sportkläder	■	■	■	■	■	■	■
Ylle/Siden 	■	■	■	■	■	■	■

Lämpliga tvättmedel för tvättprogram

Program	Pulver- tvättme- del ¹⁾	Flytande tvättmedel	Flytande tvättmedel för färgad tvätt	Ömtåliga ylleplagg	Special
Eco 40-60	▲	▲	▲	--	--
Bomull	▲	▲	▲	--	--
Syntet	▲	▲	▲	--	--
Fintvätt	--	--	--	▲	▲
Express Care  min	▲	▲	▲	--	--
Snabb 30 min  min	--	▲	▲	--	--
Snabb 14 min  min	--	▲	▲	--	--
Anti-Allergy 	▲	▲	--	--	▲
Täcken	--	--	--	▲	▲
Sportkläder	--	▲	▲	--	▲

Program	Pulver- tvättme- del ¹⁾	Flytande tvättmedel	Flytande tvättmedel för färgad tvätt	Ömtåliga ylleplagg	Special
Ylle/Siden 	--	--	--	▲	▲

¹⁾ Vid temperaturer högre än 60 °C rekommenderas användning av pulvertvättmedel.

▲ = Rekommenderas

-- = Rekommenderas ej

9. TILLVALSFUNKTIONER

9.1 Temp.

Ställ in den här funktionen för att ändra den inställda temperaturen.

Indikator  = kallt vatten.

Indikatorn för inställd temperatur tänds.

9.2 Spin

Med den här funktionen kan du ändra den förinställda centrifugeringshastigheten.

Indikatorn för inställd hastighet tänds.

Tillvalscentrifugeringsfunktioner:

Ingen centrifugering

- Ställ in den här funktionen för att inaktivera alla centrifugeringsfaser. Endast tömningsfasen är tillgänglig.
- Indikatorn tänds.
- Ställ in funktionen för mycket ömtåliga plagg.
- Sköljfasen använder mer vatten för vissa tvättprogram.

Sköljstopp

- Ställ in den här funktionen för att förhindra att tvätten skrynklas.
- Indikatorn tänds.
- Det finns vatten i trumman när programcykeln är klar.
- Trumman roterar regelbundet för att undvika att tvätten skrynklas.
- Luckan förblir låst. Du måste tömma ut vattnet för att kunna låsa upp luckan.

 Se "När programmet är klart" för tömning av vattnet.

9.3 Prewash

Med den här funktionen kan du lägga till en förtvättfas till ett tvättprogram.

Motsvarande indikator tänds.



- Använd den här funktionen för att lägga till en förtvätt före tvättfasen. Det här alternativet rekommenderas för hårt smutsad tvätt, särskilt om den innehåller sand, damm, lera och andra fasta partiklar.

 Funktionen kan lägga till tid till programlängden.

9.4 Delay

Med det här alternativet kan du fördröja programstarten till en bättre lämpad tidpunkt.

Tryck upprepede gånger på knappen för att ställa in önskad fördröjning. Tiden ökar från 30 minuter till 20 timmar.

Displayen visar tillhörande indikator  och vald fördröjd tid. När du har tryckt på Start/Pause -knappen börjar maskinen nedräkningen och luckan låses.

9.5 Extra Rinse

Denna funktion lägger till några sköljningar enligt valt tvättprogram.

Använd den här funktionen om du har allergi mot tvättmedelsrester eller extra känslig hud.

 Funktionen lägger till tid till programlängden.

Motsvarande indikator tänds.

9.6 Easy Iron

Produkten tvättar och centrifugerar tvätten skonsamt för att förhindra att den skrynklar sig.

Produkten sänker centrifugeringshastigheten, använder mer vatten och anpassar programlängden till typen av tvätt.

Kontrolllampan tänds.

9.7 Time Manager – +

Med detta alternativ kan du minska programmets varaktighet beroende på mängden tvätt och graden av nedsmutsning. När du ställer in ett tvättprogram visas standardlängden och -----streck.

Tryck på Time manager –  + knappen för att minska programtiden efter dina behov. Displayen visar den nya programtiden och strecken minskar efter hand:

---- passar för en full maskin med normalt smutsad tvätt.

--- ett snabbprogram för full maskin med lätt smutsad tvätt.

-- mycket snabbt program för en liten tvättmängd med lätt smutsad tvätt (max. halv maskin).

- det kortaste programmet för att fräscha upp en liten mängd tvätt.

Time manager är endast tillgänglig med programmen i tabellen.



indikator	Eco 40-60	Bomull	Syntet	Fintvätt
-		■	■	■
--	■	■	■	■
---		■	■	■
----1)	■	■	■	■

1) Standardlängd för alla program.



10. INSTÄLLNINGAR

10.1 Barnlås

Med den här funktionen kan du förhindra att barnen leker med kontrollpanelen.

- **Aktivera/avaktivera** funktionen genom att trycka på  och  samtidigt tills kontrolllampan  tänds/släcks.



Du kan aktivera funktionen:

- Efter att du tryckt på : alternativen och programvredet är låsta.
- Innan du trycker på : Produkten startar inte.

10.2 Permanent inställning av extra sköljning

Med den här funktionen kan du ha funktionen för extra sköljning på



permanent när du ställer in ett nytt program.

- **Aktivera/avaktivera** funktionen genom att trycka på  och  samtidigt tills kontrolllampan  tänds/släcks.

10.3 Ljudsignaler

Ljudsignalen låter när:

- Programmet är klart.
- Ett fel har uppstått på produkten.

Avaktivera/aktivera ljudsignalerna genom att trycka på  och  samtidigt i 3 sekunder.



Om du avaktiverar ljudsignalerna fortsätter de att låta när det är något fel på produkten.

11. FÖRE FÖRSTA ANVÄNDNING

- i** Under installationen eller före första användning kan det finnas lite vatten i maskinen. Detta är vatten som finns kvar i maskinen efter ett fullständigt funktionstest på fabriken för att säkerställa att maskinen fungerar som den ska innan den levereras till kunden.

1. Sätt i stickkontakten i eluttaget.
2. Öppna vattenkranen.
3. Håll en liten mängd tvättmedel i facket för tvättfasen.
4. Ställ in och starta ett program för bomull vid högsta temperaturen utan tvätt.

Detta tar bort all möjlig smuts från trumman och baljan.

12. DAGLIG ANVÄNDNING



WARNING!
Se säkerhetsavsnitten.

12.1 Lägga i tvätt

1. Öppna luckan till produkten
2. Töm fickorna och vik plaggen ut och in innan du lägger in dem.
3. Lägg in tvätten i trumman, ett plagg i taget.

Lägg inte i för mycket tvätt i trumman.

4. Stäng luckan ordentligt.

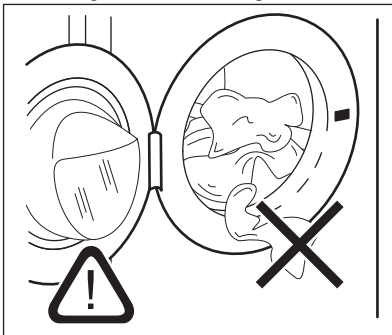

Se till att ingen tvätt fastnar mellan luckan och tätningen för att undvika läckage eller skada på tvätten.



Att tvätta kraftigt oljiga fettfläckar kan skada tvättmaskinens gummidelar.

12.2 Fylla på tvättmedel och tillsatsmedel

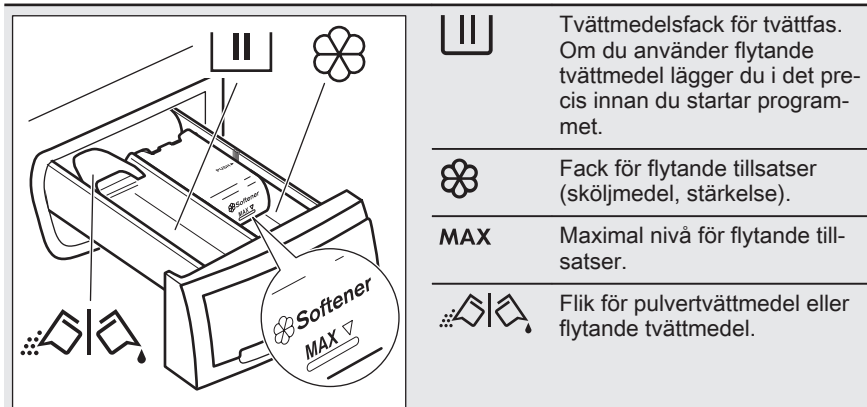

När du ställer in ett program med förvätt (eller alternativ) lägger du tvättmedlet för förvätt direkt i trumman.

- i** Följ alltid instruktionerna på tvättmedelsförpackningarna, men vi rekommenderar dock att du inte överskrider den angivna maxnivån (**MAX**). Denna mängd garanterar bästa tvättresultat.
- i** Efter ett tvättprogram ska eventuella tvättmedelsrester tas bort från tvättmedelsfacket.

12.3 Flytande eller pulvertvättmedel

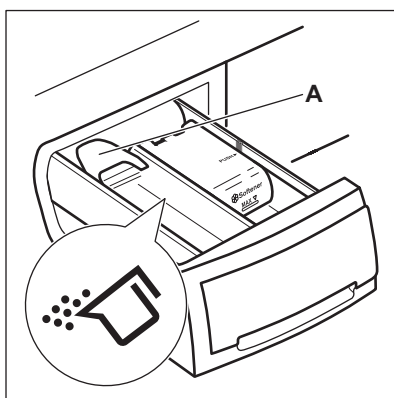

Standardpositionen för fliken är **A** (pulvertvättmedel).

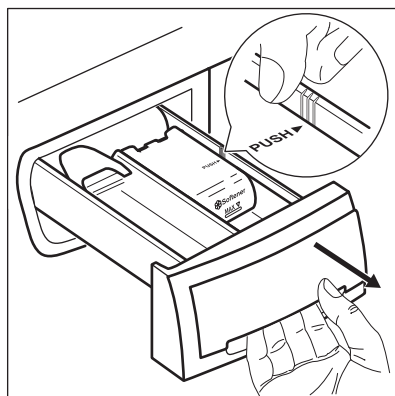

Använda flytande tvättmedel:

1. Ta ut lådan. Skjut lådans kant på plats med pilen (PUSH) för att underlätta uttag av lådan.

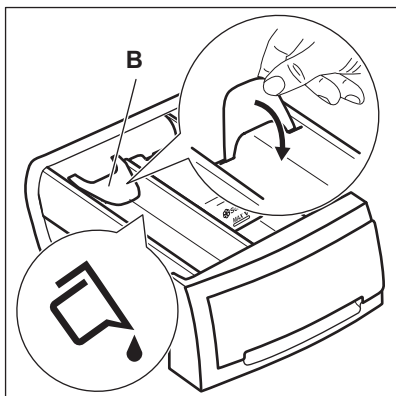

2. Justera fliken i position **B**.
3. Sätt tillbaka lådan i fördjupningen.

- i** När du använder flytande tvättmedel:
- Använd inte geléaktigt eller flytande tvättmedel.
 - Lägg inte i mer flytande tvättmedel än 120 ml.
 - Ställ inte in programmet med förvätt.
 - Ställ inte in fördröjd start.

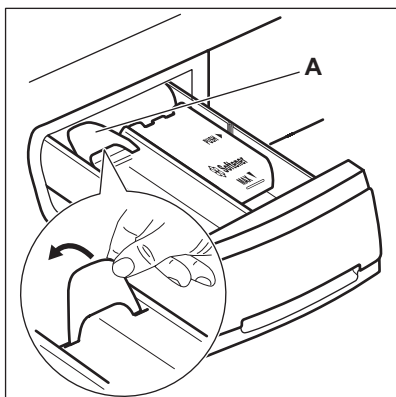

När fliken är i position **B** och du vill använda pulvertvättmedel:

1. Ta ut lådan.
2. Justera fliken i position **A**.
3. Sätt tillbaka lådan i fördjupningen.

12.4 Inställning av program

1. Vrid programväljaren till önskat program:

- Kontrolllampan blinkar.
 - På displayen visas nivån för Time Manager, programlängden och indikatorerna för programfaserna.
2. Ändra vid behov temperaturen och centrifugeringshastigheten eller lägg till tillgängliga funktioner. När du aktiverar en funktion visas indikatorn för inställd funktion.

- i** Om du gör ett felaktigt val visar displayen meddelandet **Err**.

12.5 Starta ett program utan fördröjd start





Tryck på .

- Kontrolllampan för slutar blinka och fortsätter lysa med fast sken.
- Indikatorn börjar blinka på displayen.
- Programmet startar, luckan låses och displayen visar kontrolllampan .
- Tömningspumpen kan vara igång en kort tid när produkten fyller på vatten.

- i** Efter ca 15 minuter från programmets start:
- Produkten justerar programlängden automatiskt efter tvättens vikt.
 - På displayen visas det nya värdet.

12.6 Starta ett program med fördröjd start

1. Tryck på flera gånger tills önskad fördröjd start visas på displayen. Tillhörande indikator tänds på displayen.
2. Tryck på :
 - Produktens nedräkning startar.
 - Luckan stängs, displayen visar -indikatorn.
 - När nedräkningen är klar startar programmet automatiskt.

- i** Du kan avbryta eller ändra inställningen för den fördröjda starten innan du trycker på . Avbryta den fördröjda starten:
- Ställ produkten i pausläge genom att trycka på .
 - Tryck på  tills displayen visar .
 - Tryck på  en gång till för att starta programmet direkt.

12.7 AutoSense System-detektion av tvättmängd

- i** Programtiden som visas på displayen gäller för **medelstor till stor tvättmängd**.

När du har tryckt på Start/Pause -knappen startar AutoSense System detektionen av tvättmängden:

1. Maskinen känner av tvättmängden inom 30 sekunder. I de program där Time Manager är tillgänglig, blinkar de två punkterna som separerar timmar från minuter under den här fasen och trumman roterar kort.
2. En längre eller kortare programtiden kan väljas. Efter ytterligare 30 sekunder börjar vatten fyllas på.



- i** Under cirka 20 minuter efter programstart kan tvättiden ändras igen beroende på tvättens förmåga att absorbera vatten.

- i** AutoSense-avkänningen utförs bara för hela tvättprogram och om programtiden inte har minskats.

- i** Funktionen AutoSense System kan inte väljas för vissa program, exempelvis Ylle/Siden, Sköljning, Centrifugering och program med kort programtid.

12.8 Avbryta ett program och ändra funktionerna

Du kan bara ändra vissa funktioner innan de satts igång.

1. Tryck på . Kontrolllampan blinkar.
2. Ändra funktionerna.
3. Tryck på  igen. Programmet fortsätter.



12.9 Avbryta ett pågående program

1. Vrid programväljaren till -läget för att avbryta programmet och avaktivera produkten.
2. Vrid programväljaren igen för att aktivera produkten. Nu kan du ställa in ett nytt tvättprogram.

- i** Innan ett nytt program startas kan vattnet tömmas ut ur produkten. I det här fallet måste du kontrollera att det fortfarande finns tvättmedel i tvättmedelsfacket. Om det inte gör det, fyll på tvättmedel igen.

12.10 Öppna luckan när fördröjd start är aktiverat

Luckan är låst medan en fördröjd start pågår och  visas på displayen.

1. Tryck på  för att pausa produkten.
2. Vänta tills lucklåsets kontrollampa  släcks.
3. Du kan öppna luckan.
4. Stäng luckan och tryck på  igen. Startfördröjningen fortsätter vara aktiverat.

12.11 Öppna luckan när programmet är aktiverat



Luckan är låst medan ett program pågår och  visas på displayen.

**FÖRSIKTIGHET!**



Om temperaturen och nivån på vattnet i trumman är för hög kan du inte öppna luckan.

1. Vrid programväljaren till ①-läget för att stänga av produkten.
2. Vänta några minuter innan du öppnar produktens lucka.
3. Stäng luckan.
4. Ställ in programmet igen.

12.12 När programmet är klart

- Maskinen stannar automatiskt.
- En ljudsignal hörs (om den är aktiverad).
-  tänds på displayen.
- Kontrolllampan för  släcks.
- Kontrolllampan för lucklåset  släcks.
- Du kan öppna luckan.
- Ta ut tvätten ur produkten. Kontrollera att trumman är tom.
- Stäng vattenkranen.
- Vrid programväljaren till ①-läget för att stänga av produkten.
- Låt luckan stå på glänt för att undvika mögelbildning och dålig lukt.

Tvättprogrammet är klart men det finns vatten i trumman:

- Trumman roterar regelbundet för att undvika att tvätten skrynklas.
- Kontrolllampan för luckan  är tänd. Indikatorn  blinkar. Luckan förblir låst.
- Du måste tömma ut vattnet för att kunna öppna luckan.



13. RÅD OCH TIPS**VARNING!**

Se säkerhetsavsnitten.

13.1 Stoppa i tvätt

- Dela in tvätten i: vittvätt, kulörtvätt, syntetmaterial, ömtåliga material och ylle.
- Följ tvättanvisningarna som finns på tvättmärkningen.

För tömning av vattnet:

1. Sänk vid behov centrifugeringshastigheten. Om du ställer in  tömmer produkten endast.
2. Tryck på . Produkten tömmer ut vattnet och centrifugerar.
3. När programmet är klart och kontrolllampan för lucklåset  släcks kan du öppna luckan.
4. Vrid programväljaren till ①-läget för att stänga av produkten.



Produkten töms och centrifugerar automatiskt efter cirka 18 timmar (utom för ylleprogrammet).

12.13 Standby

Energisparläget aktiveras några minuter efter tvättprogrammet är klart om du inte stänger av produkten.

Energisparläget minskar energiförbrukningen när produkten är i standby-läge.

- Alla indikatorer och displayen släcks.
- Indikatorn för  blinkar sakta.
- Tryck på någon av funktionerna för att avaktivera energisparläget.



Om du ställer in ett program eller ett alternativ som slutar med vatten i trumman, **aktiveras inte energibesparingsfunktionen** för att påminna dig om att tömma ut vattnet.

- Tvätta inte vita och färgade plagg tillsammans.
- Vissa färgade plagg kan missfärgas i första tvätten. Vi rekommenderar att du tvättar dem separat de första två gångerna.
- Vänd ut och in på flerfärgade plagg, ylleplagg och plagg med tryck.
- Förbehandla svåra fläckar.
- Tvätta svåra smutsfläckar med ett specialtvättmedel.

- Var försiktig med gardiner. Ta bort hakarna och lägg gardinerna i en tvättpåse eller ett örngott.
- En mycket liten tvättmängd kan orsaka balansproblem vid centrifugeringsfasen och leda till överdrivna vibrationer. Om det inträffar:
 - a. avbryt programmet och öppna luckan (se avsnitt "Daglig användning"),
 - b. omfördela tvätten manuellt så att den är jämnt fördelad i trumman,
 - c. tryck på Start/Pause-knappen. Centrifugeringsfasen fortsätter.
- Undvik att tvätta kläder som är fulla av långa djurhår eller plagg av dålig kvalitet som släpper ut mycket ludd som kan blockera avloppskretsen och därmed kräver servicehjälp.
- Knäpp knapparna på örngott och tryckknappar och stång dragkedjor och hakar. Knyt bälten, snören, skosnören, band och andra lösa delar.
- Tvätta inte plagg utan fäll eller med hål i. Använd en tvättpåse för att tvätta små och/eller ömtåliga plagg (t ex bygelbehåar, bälten, strumpbyxor, skosnören, band etc.).

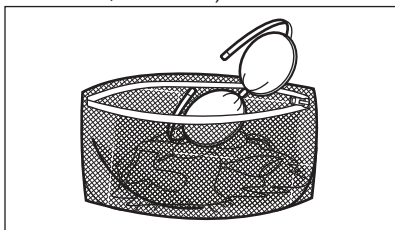

- Töm alla fickor och veckla ut kläderna.

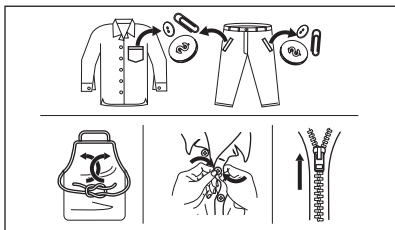

13.2 Svåra fläckar

Det räcker inte med vatten och tvättmedel för vissa fläckar.

Vi rekommenderar att du förbehandlar dessa fläckar innan du lägger in plaggen i maskinen.

Det finns särskilda fläckborttagningsmedel. Använd ett fläckborttagningsmedel som lämpar sig för typen av fläck och material.

13.3 Tvättmedelstyp och mängd

Val av tvättmedel och användning av korrekt mängd påverkar inte bara tvättprestandan utan hjälper också till att undvika avfall och skydda miljön:

- Använd endast tvättmedel och medel som är särskilt avsedda för tvättmaskiner. Först, se följande allmänna regler:
 - pulvertvättmedel för alla typer av material, förutom fintvätt. Pulvertvättmedel med blekmedel är att föredra för vittvätt,
 - flytande tvättmedel, helst för tvättprogram med låga temperaturer (max. 60 °C) för alla typer av material, eller specialtvättmedel för endast ylle.
 - Vilken typ av och mängden tvättmedel beror på: typ av material (fintvätt, ylle, bomull osv.), färgen på kläderna, tvättmängden, smutsgraden, tvätttemperaturen och vattenhårddheten i din kommun.
 - Följ alltid anvisningarna på tvättmedelsförpackningen eller andra produkter utan att överskrida indikerad maxnivå (**MAX**).
 - Blanda inte olika sorters tvättmedel.
 - Använd mindre tvättmedel när:
 - du tvättar en mindre mängd,
 - tvätten är lätt smutsad,
 - det bildas mycket skum under tvättningen.
 - Tvättmedelstabletter eller kapslar ska alltid läggas inuti trumman, inte i tvättmedelsfacket.
- Otillräckligt med tvättmedel kan ge:**
- otillfredsställande tvättresultat,
 - tvätten blir grå,
 - kläderna blir oljiga,
 - det bildas mögel inuti maskinen.

För mycket tvättmedel kan ge:

- lödder,

- minskad tvätteffekt,
- otillräcklig sköljning,
- större miljöpåverkan.

13.4 Miljötips

För att spara vatten och energi och skydda miljön rekommenderar vi att du följer dessa tips

- **Normalt smutsad tvättkan** tvättas **utan förtvätt** för att spara tvättmedel, vatten och tid (då skyddar du även miljön!).
- Om man lägger i smutstvätt till **maximal kapacitet som anges för varje program bidrar det till att minska energi- och vattenförbrukningen.**
- Med en bra förbehandling kan fläckar och begränsad smuts avlägsnas och tvätten kan då tvättas vid en lägre temperatur.
- För att använda rätt mängd tvättmedel, se den mängd som tvättmedelsproducenten föreslår och

kontrollera vattenhårddheten i din kommun. Se avsnittet "Vattenhårddhet".

- Ställ in **maximal möjlig centrifugeringshastighet** för valt tvättprogram **innan du torkar din tvätt i en torktumlare**. Detta kommer att spara energi under torkningen!

13.5 Vattenhårddhet

Om vattenhårddheten där du bor är hög eller medelhög rekommenderar vi att du använder en vattenavhårdare för tvättmaskiner. I områden där vattenhårddheten är mjuk behövs ingen vattenavhårdare.

Kontakta din lokala vattenmyndighet för att ta reda på vattenhårddheten där du bor.

Använd rätt mängd sköljmedel. Följ alltid anvisningarna på förpackningen till produkten.

14. SKÖTSEL OCH RENGÖRING



VARNING!
Se säkerhetsavsnitten.



Produkten är avsedd endast för normalt hushållsbruk.



Läs avsnittet noga för bästa underhåll och skötsel.

14.1 Periodiskt rengöringsschema

Tack vare periodisk rengöring kommer din produkt att hålla längre.

Låt luckan och tvättmedelsbehållaren vara lite öppna efter varje program för att luft ska kunna cirkulera och få bort fuktigheten inuti produkten: detta förhindrar mögel och lukt.

Om maskinen inte används under en längre period: sStäng vattenkranen och dra ut stickkontakten ur vägguttaget.

Preliminärt regelbundet rengöringsschema:

Avkalkning	Två gånger per år
Underhållstvätt	En gång i månaden
Rengöra lucktätningen	Varannan månad
Rengöra trumman	Varannan månad
Rengöra tvättmedelsfacket	Varannan månad
Rengöra tillloppsslangen och ventilfiltret	Två gånger per år

Följande avsnitt förklarar hur varje del ska rengöras.

14.2 Ta bort alla främmande föremål

-  Se till att alla fickor är tömda och alla lösa delar har säkrats innan du kör ett program. Se "Lägga i tvätten" i avsnittet "Råd och tips".

Ta bort alla främmande föremål (som metallklämmor, knappar, mynt osv.) som du kan hitta i luckans gummitätning, tillloppsslangens filter och trumman. Se avsnitten "Lucktätning med dubbla lager", "Rengöring av trumman" och "Rengöring av tillloppsslangen och ventilfiltret". Vid behov, kontakta vårt auktoriserade servicecenter.

14.3 Utvändig rengöring

Rengör produkten endast med mild rengöringsmedel och varmt vatten. Torka alla ytor noga. Använd inga skursvampar eller annat som kan repa materialet.



FÖRSIKTIGHET!

Använd inte denaturerad sprit, lösningsmedel eller kemiska produkter.



FÖRSIKTIGHET!

Rengör inte metallytorna med klorinbaserat rengöringsmedel.

14.4 Avkalkning

-  Om vattenhårddheten där du bor är hög eller medelhög rekommenderar vi att du använder ett avkalkningsmedel för tvättmaskiner.

Kontrollera trumman regelbundet för uppkomst av kalkavlagringar.

De vanliga tvättmedlen innehåller redan vattenavhärtningsmedel, men vi rekommenderar att man kör en cykel med tom tvättmaskin och avkalkningsmedel regelbundet.

-  Följ alltid anvisningarna på förpackningen till produkten.

14.5 Underhållstvätt

Upprepad och långvarig användning av lågt tempererade program kan orsaka tvättmedelsansamlingar, luddansamlingar, bakteriehärdar på insidan av trumman och röret. Detta kan leda till obehaglig lukt och mögelbildningar. För att undvika dessa ansamlingar och rengöra tvättmaskinen inuti, är det bra att köra en underhållstvätt regelbundet (minst en gång i månaden).



Se kapitlet om Rengöring av trumman.

14.6 Rengöring av trumman

Undersök trumman regelbundet för att förhindra oönskade avlagringar.

Rostavlagringar kan förekomma i trumman beroende på främmande rostande föremål i tvätten eller på att kranvattnet innehåller järn

Rengör trumman med en specialprodukt för rostfritt stål.



Följ alltid anvisningarna på förpackningen till produkten. Rengör inte trumman med sura avkalkningsmedel, skurpulver som innehåller klor eller med stålull

För en grundlig rengöring:

1. Ta ut tvätten ur trumman.
2. Kör ett Bomull-program som har högst temperatur
3. Tillsätt en liten mängd pulvertvättmedel i en tom trumma för att skölja ut eventuella rester.

14.7 Lucktätning med dubbla lager

Denna produkt är designad med ett **självrengörande tömningssystem**, där lätta luddfibrer som faller av kläderna töms ut med vattnet. Undersök tätningen regelbundet. Mynt, knappar och andra små föremål kan tas bort när programmet är klart.

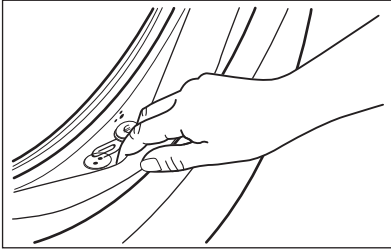

Rengör den vid behov med ett rengöringsmedel innehållande ammoniak utan att repa tätningsytan.



Följ alltid anvisningarna på förpackningen till produkten.

14.8 Rengöring av tvättmedelsfacket

1.

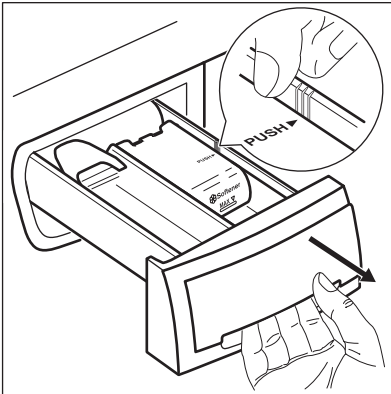

2.

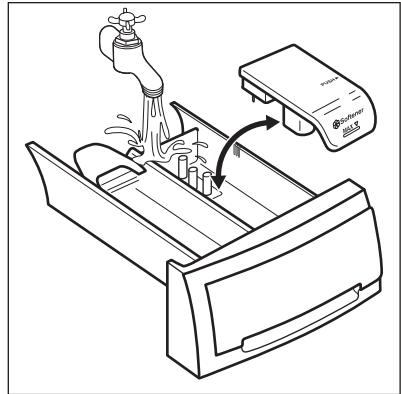

3.

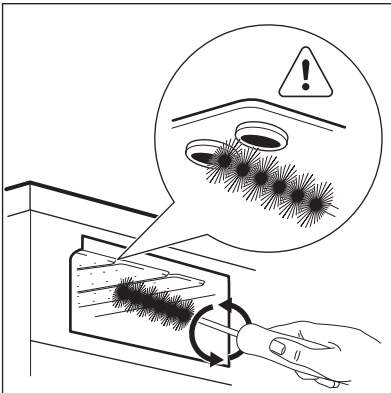

4.



14.9 Rengöring av tilloppslangen och ventilfiltret

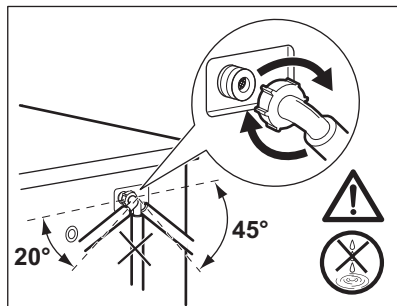
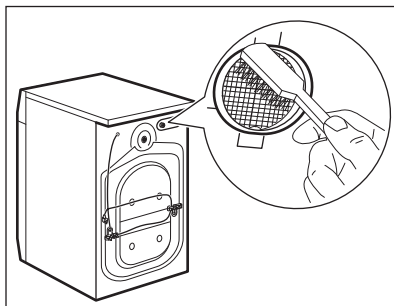
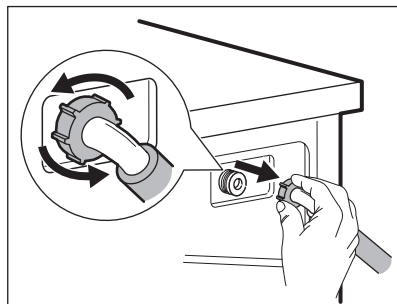
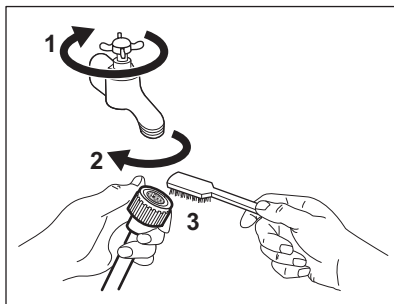

14.10 Åtgärder vid frysrisk

Om produkten är installerad på en plats där temperaturen kan vara mindre än 0 °C, ta bort det kvarvarande vattnet i tilloppslangen och tömningspumpen.

1. Koppla bort produkten från eluttaget.
2. Stäng vattenkranen.
3. Placera tilloppslangens båda ändar i en behållare och låt vattnet rinna ur slangen.
4. Töm tömningspumpen. Se nödtömningsförfarandet.

5. När tömningspumpen är tom, sätt tillbaka tilloppslangen igen.



WARNING!

Se till att temperaturen är över 0 °C innan du använder produkten igen.

Tillverkaren har inget ansvar för de skador som orsakas av låga temperaturer.

15. FÖRBRUKNINGSVÄRDEN

15.1 Inledning



Se webblänken www.theenergylabel.eu för mer information om energimärkning.

- i** QR-koden på energimärkningsetiketten som levereras med produkten ger en webblänk till informationen om denna produkt i EU EPREL-databasen. Förvara energimärkningsetiketten som referens tillsammans med användarhandboken och alla andra dokument som medföljer denna produkt. Det går också att hitta samma information i EPREL med länken <https://eprel.ec.europa.eu> och modellnamnet och produktnumret som du hittar på produktens typskylt. Se kapitlet "Produktbeskrivning" för typskyltens placering.

15.2 Legend

kg	Lägg i tvätten.	h:mm	Programtid.
kWh	Energiförbrukning.	°C	Tvättens temperatur.
Liter	Vattenförbrukning.	rpm	Centrifugeringshastighet.
%	Återstående fukt när centrifugeringen är klar. Ju högre centrifugeringshastighet desto högre ljudnivå och lägre återstående fukt.		

- i** Värden och programmets varaktighet kan variera beroende på olika förhållanden (t.ex. rumstemperatur, vattentemperatur och tryck, storlek och typ av tvätt, matningsspänning) och även om du ändrar ett programs standardinställning.

15.3 Enligt kommissionens förordning EU 2019/2023

Eco 40-60 program	kg	kWh	Liter	h:mm	%	°C	rpm¹⁾
Full maskin	7	0.985	50	3:20	52	43	1351
Halvfull maskin	3,5	0.650	43	2:30	52	37	1351
Kvartsfull maskin	2	0.310	40	2:30	54	26	1351

¹⁾ Max centrifugeringshastighet.

Strömförbrukning i olika lägen

Av (W)	Stand-by (W)	Fördröj start (W)
0.30	0.30	4.00
Tid till Off/Standby-läge är max 15 minuter.		

15.4 Vanliga program



Dessa värden är ungefärliga.

Program	kg	kWh	Liter	h:mm	%	°C	rpm ¹⁾
Bomull ²⁾ 90 °C	7	2.35	90	3:10	52	85	1400
Bomull 60 °C	7	1.60	85	3:00	52	55	1400
Bomull ³⁾ 20 °C	7	0.40	85	2:45	52	20	1400
Syntet 40 °C	3	0.65	55	2:00	35	40	1200
Fintvätt ⁴⁾ 30 °C	3	0.30	45	1:20	35	30	1200
Ylle/Siden 30 °C	1,5	0.30	65	1:05	30	30	1200

1) Referensindikator på centrifugeringshastighet.

2) Lämpligt för mycket smutsig tvätt.

3) Lämpligt för lätt smutsad bomull.

4) Det fungerar också som en snabb tvättcykel för lätt smutsad tvätt.

16. FELSÖKNING



WARNING!

Se säkerhetsavsnitten.

16.1 Larmkoder och möjliga fel

Produkten startar inte eller stannar under drift. Prova först att hitta en lösning på problemet (se tabellerna).



WARNING!

Stäng av produkten innan du gör någon kontroll.

Vid vissa problem visar displayen en larmkod och Start/Pause

▶||-knappen kan blinka oavbrutet:

Problem	Möjlig lösning
---------	----------------

<p>E 10 Produkten fylls inte med vatten.</p>	<ul style="list-style-type: none"> • Kontrollera att vattenkranen är öppen. • Kontrollera att trycket i vattentillförseln inte är för lågt. Kontakta kommunen för denna information. • Kontrollera att vattenkranen inte är igensatt. • Kontrollera att tilloppsslangen inte är böjd, skadad eller snodd. • Kontrollera att tilloppsslangen har anslutits korrekt. • Detta problem kan också ha orsakats av ett igensatt tömningsrör. Kontakta vårt auktoriserade servicecenter. • Kontrollera att filtret i tilloppsslangen och filtret i ventilen inte är igensatta. Se "Underhåll och rengöring".
<p>E 20 Maskinen tömmer inte ut vattnet.</p>	<ul style="list-style-type: none"> • Kontrollera att vattenlåset inte är igensatt. • Kontrollera att tömningsslangen inte är böjd eller snodd. • Detta problem kan ha orsakats av ett igensatt tömningsrör. Kontakta vårt auktoriserade servicecenter. • Kontrollera att tömningsslangen har anslutits korrekt. • Ställ in tömningsprogrammet om du ställer in ett program utan tömning. • Ställ in tömningsprogrammet om du väljer en funktion som slutar med vatten i trumman.
<p>E 40 Luckan är öppen eller är inte ordentligt stängd.</p>	<ul style="list-style-type: none"> • Kontrollera att luckan är ordentligt stängd.
<p>E 9 1 Internt fel. Ingen kommunikation mellan produktens elektriska element.</p>	<ul style="list-style-type: none"> • Programmet avslutades inte ordentligt eller stoppades för tidigt. Stäng av maskinen och sätt på den igen. • Om larmkoden visas igen, kontakta ett auktoriserat servicecenter.
<p>E 40 Strömförsörjningen är instabil.</p>	<ul style="list-style-type: none"> • Vänta tills nätspänningen är stabil.

Avaktivera och aktivera produkten om andra felkoder visas på displayen. Kontakta auktoriserat servicecenter om problemet fortsätter.

Vid ett annat problem med tvättmaskinen, se tabellen nedan för möjliga lösningar.

Problem	Möjlig lösning
Programmet startar inte.	<ul style="list-style-type: none"> • Se till att stickkontakten sitter ordentligt i eluttaget. • Se till att luckan är stängd. • Kontrollera att det inte finns en skadad säkring i säkringsdosan. • Säkerställ att Start/Pause  inte har vidrörts. • Om fördröjd start är inställd avbryter du inställningen eller väntar tills nedräkningen är slut. • Avaktivera Barnlås-funktionen om den är på. • Kontrollera vredets läge på det valda programmet.
Produkten fylls med vatten och töms omedelbart.	<ul style="list-style-type: none"> • Kontrollera att tömningsslangen är ställd i rätt läge. Slangen kan vara för lågt placerad. Se "Installationsanvisningar".
Centrifugeringsfasen fungerar inte eller tvättprogrammet varar längre än normalt.	<ul style="list-style-type: none"> • Ställ in centrifugeringsprogrammet. • Detta problem kan ha orsakats av ett igensatt tömningsrör. Kontakta vårt auktoriserade servicecenter. • Justera plaggen manuellt i trumman och starta centrifugeringsfasen igen. Detta problem kan orsakas av obalans.
Det är vatten på golvet.	<ul style="list-style-type: none"> • Kontrollera att kopplingarna i vattenslangarna är täta och att inget vattenläckage förekommer. • Kontrollera att tilloppsslangen och tömningsslangen inte är skadade. • Kontrollera att du använder rätt tvättmedel och rätt mängd tvättmedel.
Du kan inte öppna luckan på produkten.	<ul style="list-style-type: none"> • Se till att du inte har valt ett tvättprogram som avslutas med vatten i trumman. • Kontrollera att tvättprogrammet är klart. • Ställ in tömnings- eller centrifugeringsprogrammet om det finns vatten i trumman. • Se till att produkten får elektrisk ström. • Detta problem kan orsakas av att produkten är trasig. Kontakta auktoriserat servicecenter.
Produkten avger ett konstigt ljud och vibrerar.	<ul style="list-style-type: none"> • Kontrollera att produkten står i våg. Se "Installationsanvisningar". • Kontrollera att förpackningen och/eller transportbultarna är borttagna. Se "Installationsanvisningar". • Fyll på mer tvätt i trumman. För liten tvättmängd.
Programtiden ökar eller minskar under programmets förloppstid.	<ul style="list-style-type: none"> • AutoSense System kan anpassa programtiden efter typ av och mängd tvätt. Se avsnittet "AutoSense System detektion av tvättmängd" i avsnittet "Daglig användning".
Tvättresultaten är inte tillfredsställande.	<ul style="list-style-type: none"> • Öka mängden tvättmedel eller använd ett annat tvättmedel. • Använd specialprodukter för att ta bort svåra fläckar innan du tvättar plaggen. • Kontrollera att du ställer in rätt temperatur. • Minska tvättmängden.

Problem	Möjlig lösning
För mycket skum i tvättrumman under tvättprogrammet.	<ul style="list-style-type: none"> Minska mängden tvättmedel.
Det finns tvättmedelsrester i tvättmedelsfacket efter tvätt.	<ul style="list-style-type: none"> Se till att spaken är i rätt läge (UP för pulvertvättmedel - DOWN för flytande tvättmedel). Se till att du har använt tvättmedelsfacket i enlighet med instruktionerna i den här användarmanualen.

Sätt på maskinen efter kontrollen. Programmet fortsätter från den punkt där det avbröts.
 Kontakta auktoriserat servicecenter om problemet uppstår igen.
 Nödvändig information som servicecentret behöver finns på typskylten.

17. MILJÖSKYDD

Återvinn material med symbolen .
 Återvinn förpackningen genom att placera den i lämpligt kärl. Bidra till att skydda vår miljö och vår hälsa genom att återvinna avfall från elektriska och elektroniska produkter. Släng inte

produkter märkta med symbolen  med hushållsavfallet. Lämna in produkten på närmaste återvinningsstation eller kontakta kommunkontoret.

www.electrolux.com/shop



135999180-A-072021

