



DESIGNING GOOD LIFE

Stick Mixer

INFINYFORCE PRO
Smoother, faster, longer lasting



Making good!

Läs det här häftet noga innan du använder apparaten första gången.

Læs dette hæfte omhyggeligt, inden apparatet tages i brug første gang.

Les nøye dette heftet før første gangs bruk.

Lue tämä kirjanen huolellisesti ennen ensimmäistä käyttökertaa.

Read this booklet carefully before using for the first time.

***** **SE** Beroende på modell / **DA** - Afhængigt af model / **NO** - Avhengig av modell / **FI** - Määräytyy mallin mukaan / **EN** - According to model.

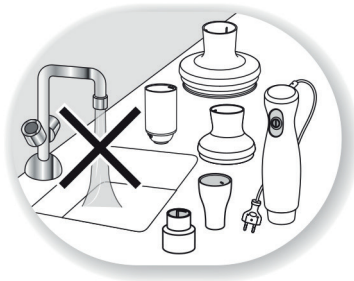
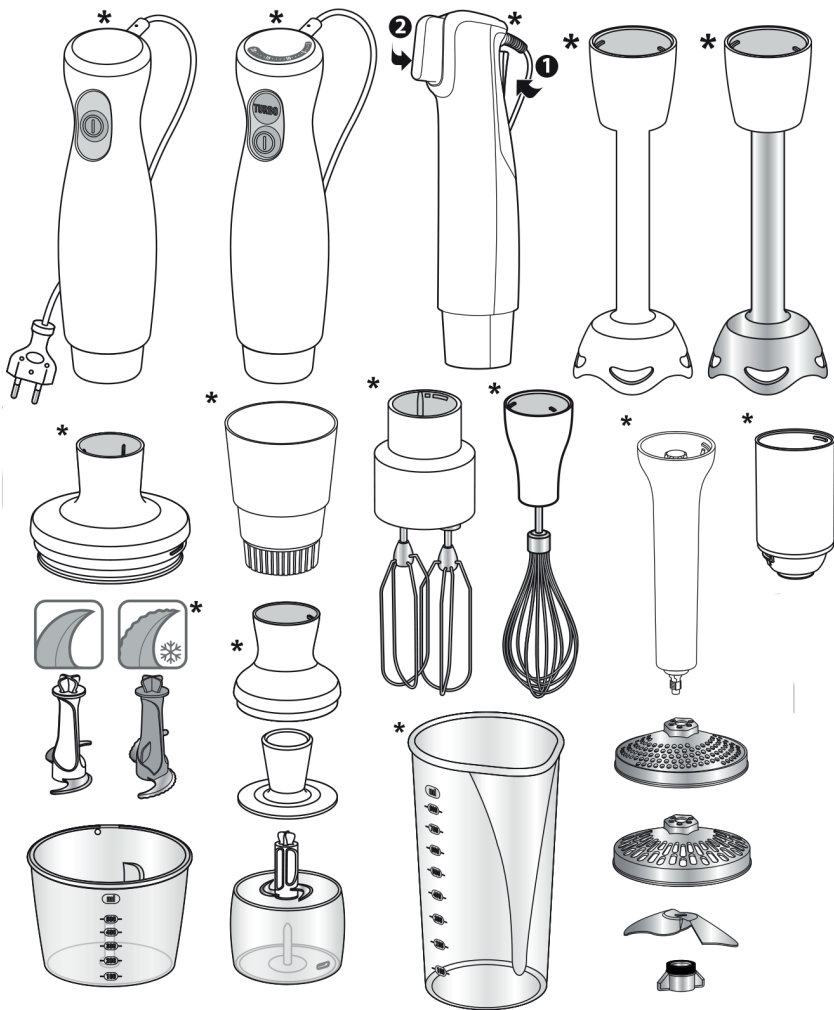

2

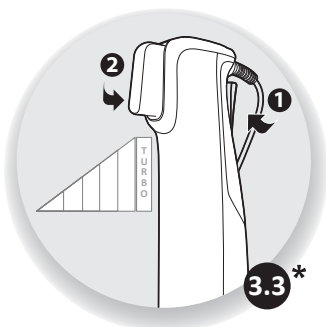
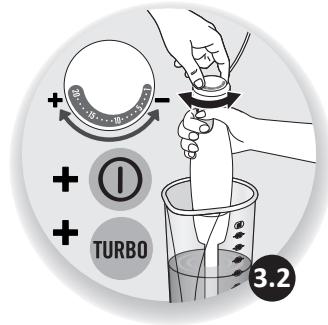
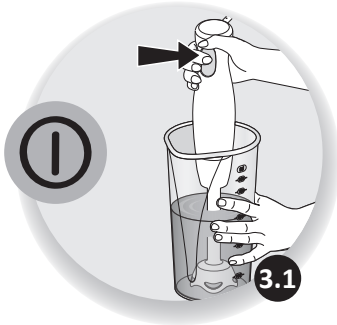
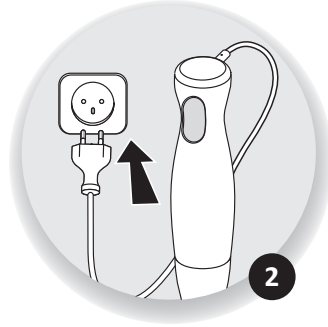
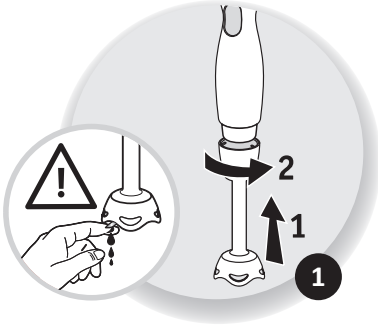
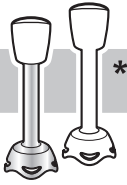

2

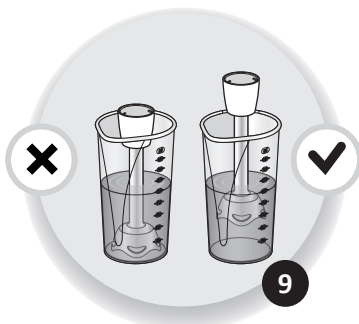
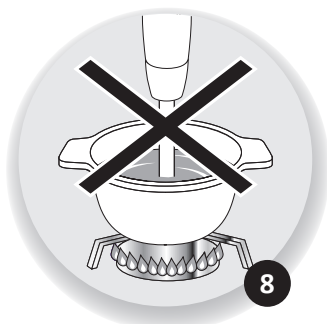
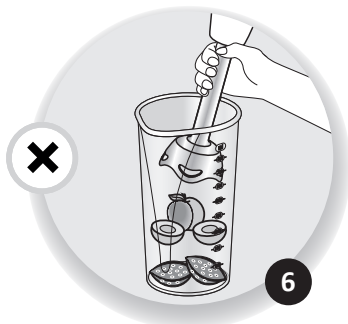
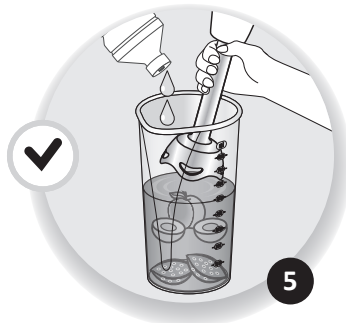
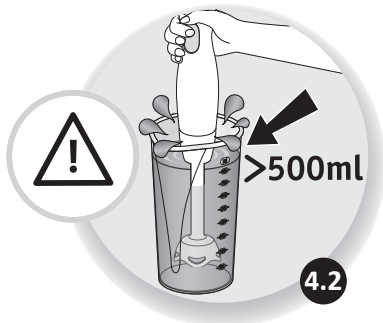
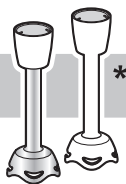

2

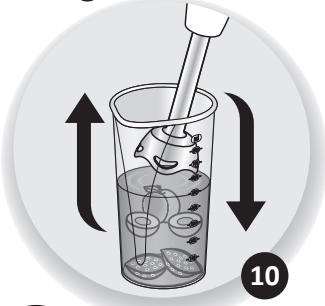
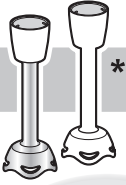

3



* 500 ml

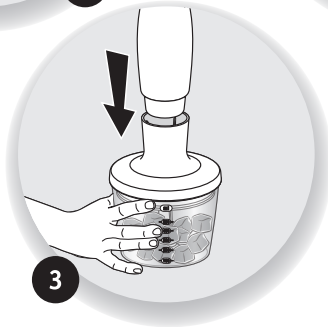
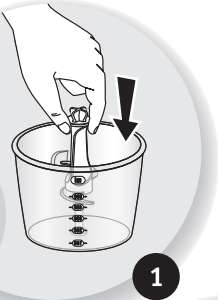

4



* 150ml

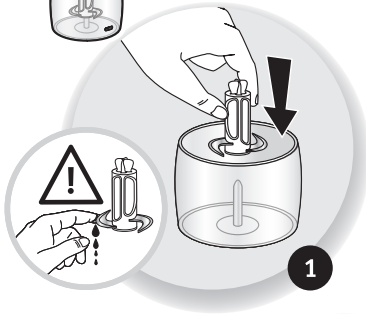

1

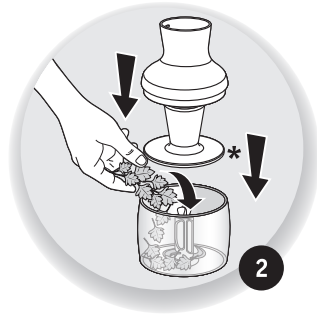

2



3

5

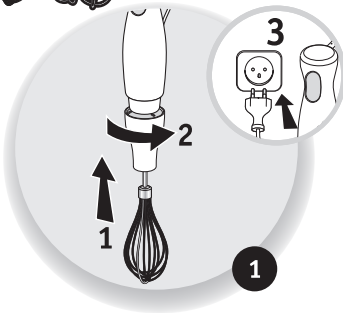
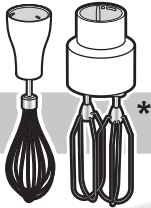

1

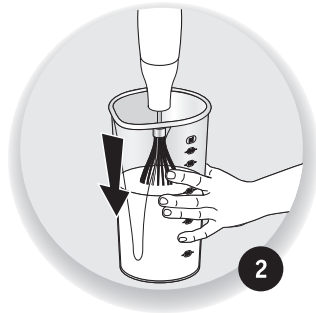



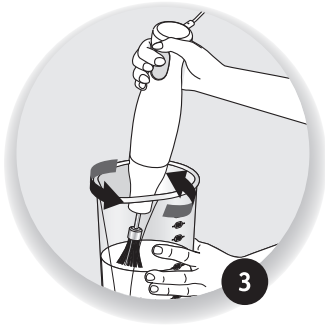

2

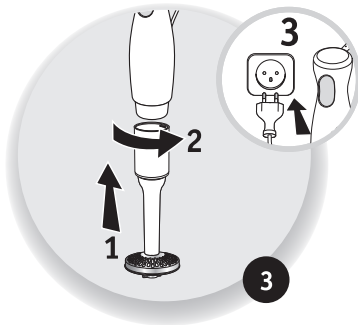
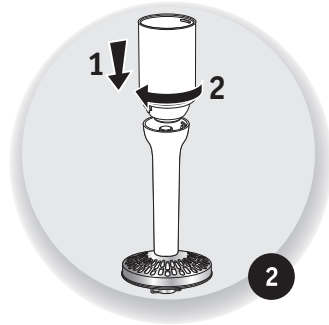
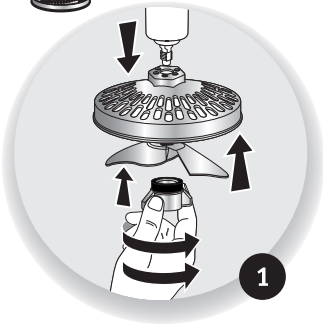







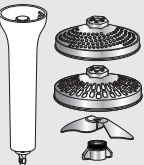



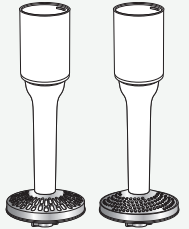

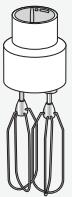

6 *

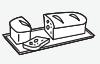

			
	✗	✗	✓
	✓	✗	✗
	✗	✗	✓
	✓	✓	✓
	✓	✓	✗
	✗	✗	✓
	✓	✓	✓
	✓	✓	✗
	✓	✓	✓
	✗	✗	✓
	✓	✓	✓

			
* 	✗	✗	✓
* 	✓	✓	✓

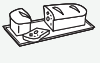
					 MAX	
			⏸ turbo	1min	1Kg	
*  5 min max			⏸ turbo	3min	 8	
			⏸ 	3min	300 ml	
			350-600W	⏸ turbo	4min	300 ml
			350-600W	⏸ 	3min	800 g
			700-1200W	⏸ turbo	3min	800 g

				 MAX
 * 	 $x1 + x1 + x1 =$	 turbo	30s	 1
		 turbo	40s	350ml
	 $100g + 100g + 100g + 50g =$	 turbo	40s	350g
		 turbo	40s	500ml
*500 ml   		 turbo	30s	20g
		 turbo	40s	200g
		 turbo	15 pulses	125g
		 turbo	30s Pulse	 4
*150ml  	* 600-1200W 	 turbo	3s	40g
	* 300-450W 	 turbo	3s	100g
*  5 min max		 turbo	3min	 4
		 	3min	200ml
		 turbo	3min	200ml

Om apparaten inte fungerar, kontrollera att den är ansluten till elnätet och att sladden är i gott skick. Vad gör jag ifall apparaten fortfarande inte fungerar? Vänd dig till ett auktoriserat servicecenter (se listan i servicehäftet).

Dersom apparatet ikke virker, sjekk at det er koblet til strømmettet, og at ledningen er i god stand. Fungerer apparatet fortsatt ikke? Kontakt et godkjent serviceverksted (se listen i servicehåndboken).

Hvis apparatet ikke virker, kontroller om det er tilsluttet netforsyningen. Virker apparatet stadig ikke? Kontakt et autoriseret serviceværksted (se listen i servicehæftet).

Jos laite ei toimi, tarkasta, että siihen on kytketty virta oikein ja että johto on kunnossa. Eikö laitteesi vieläkään toimi? Ota yhteyttä valtuutettuun huoltopalveluun (katso yhteystiedot huoltokirjasesta).

If your appliance does not work, check it is properly connected to the mains and the power cord is in good condition. Your appliance still does not work? Contact an approved service centre (see the service booklet).

Säkerhetsanvisningar

Innan du använder apparaten för första gången bör du läsa igenom denna bruksanvisning noggrant och spara den för framtida bruk. Tillverkaren tar inget ansvar för användning som inte överensstämmer med instruktionerna.

- Kontrollera att apparatens spänning överensstämmer med elnätets.
Eventuella fel vid anslutningen gör att garantin upphör att gälla.
- Produkten är avsedd för inomhusbruk i hemmamiljö och på en höjd som understiger 2 000 m. Tillverkaren tar inget ansvar om produkten används i kommersiellt syfte eller om anvisningarna inte följs. Dessutom upphör garantin att gälla.
- Dra alltid ut stickkontakten när apparaten lämnas utan uppsikt samt före montering, demontering eller rengöring.
- Tänk på att du kan skadas om du använder apparaten på fel sätt.
- Använd inte apparaten om den inte fungerar som den ska eller om den har blivit skadad. Kontakta en auktoriserad serviceverkstad (se listan i servicebroschyren).
- Alla andra ingrepp än rengöring och daglig skötsel av kunden ska utföras av en auktoriserad serviceverkstad.
- Använd inte apparaten för att mixa eller blanda annat än livsmedel. Kör den aldrig tom.
- Använd inte kannan eller skålarna som frysbehållare, kokkärl eller för sterilisering.
- Skaka inte apparaten kraftigt under användning.
- Innan du mixar varma tillredningar måste du ta bort kokkärlet från värmekällan.
- För att skålen eller kannan inte ska svämma över ska de inte fyllas över maxnivån (om sådan finns).

- Vidrör inga rörliga delar (blad etc.).
- Knivbladen är mycket vassa och måste hanteras försiktigt vid tömning av skålarna (beroende på modell) samt vid rengöring, montering och demontering av mixerfoten, majonnäsfoten (beroende på modell) och hackarna (beroende på modell).
- Lägg inte apparaten, elsladden eller kontakten i vätska.
- Lämna inte elsladden hängande inom räckhåll för barn.
- Låt inte elsladden ligga i närheten av eller komma i kontakt med apparatens varma delar, en värmekälla eller ett vasst föremål.
- Se till att sladden inte kommer i kontakt med de rörliga delarna (bladen) under användning.
- Dra aldrig i elsladden när du ska koppla från apparaten.
- Se till att långt hår, halsdukar, slipsar eller liknande inte hänger över apparaten eller tillbehören när de används.
- Använd inte apparaten om elsladden eller kontakten är skadad. För att fara inte ska uppstå ska de bytas av en auktoriserad serviceverkstad (se lista i servicebroschyren).
- Använd endast reservdelar och tillbehör som är godkända för din apparat.
- Var försiktig om du håller varm vätska i mixern eftersom den kan stänka ut ur apparaten på grund av plötslig ångbildning.
- Håll aldrig kokande vätska (över 80°C) i skålen eller kannan (beroende på modell).
- Apparaten är inte avsedd att användas av personer (barn inräknat) med nedsatt fysisk, sensorisk eller psykisk förmåga eller personer som saknar erfarenhet av och kunskap om apparaten, såvida inte användning sker under uppsikt eller efter att de instruerats om hur apparaten används på ett säkert sätt av en person som ansvarar för deras säkerhet.
- Barn ska hållas under uppsikt så att de inte leker med apparaten.

- Låt inte barn använda apparaten utan uppsikt.
- Apparaten är endast avsedd för hemmabruk. Den är inte avsedd att användas för följande tillämpningar, och garantin gäller inte i dessa fall:
 - Personalkök i butiker, kontor och på andra arbetsplatser
 - Lantbruk
 - Av gäster på hotell, motell och andra tillfälliga boenden
 - Bed and breakfast, vandrarhem och liknande
- Om apparaten "kör fast" under tillredning ska du stänga av den och kontrollera att du inte har fyllt på för mycket i behållaren. Lossa försiktigt de ingredienser som är i vägen för bladen.
- Apparaten har ett överhettningsskydd (beroende på modell). Om apparaten överhettas stänger den av sig själv. Låt den svalna ungefär 20 minuter innan du startar den igen.
- Stäng av apparaten och dra ut sladden från eluttaget innan du byter tillbehör eller hanterar delar som rör sig under användning.
- Tids- och hastighetsinställningar för apparaten finns i bruksanvisningen.
- Se bruksanvisningen för korrekt passning och montering av tillbehören.
- Bruksanvisningen innehåller information om inledande och regelbunden rengöring av ytor som kommer i kontakt med livsmedel samt rengöring och underhåll av apparaten.

GÄLLER ENDAST EUROPA

- Alla tillbehör utom vispen: apparaten ska inte användas av barn. Se till att apparaten och elsladden är utom räckhåll för barn.
- Barn får inte leka med apparaten.

- Apparaten kan användas av personer med nedsatt fysisk, sensorisk eller mental förmåga eller personer med otillräcklig erfarenhet eller kunskap, förutsatt att det sker under uppsikt eller att de har instruerats i hur apparaten används på ett säkert sätt och förstår riskerna.
- Vispen (beroende på modell) kan användas av barn från 8 år om det sker under uppsikt eller om de har instruerats i hur apparaten används på ett säkert sätt och är införstådda med riskerna. Rengöring och underhåll får inte utföras av barn om de inte är 8 år eller äldre och hålls under uppsikt. Apparaten och dess sladd ska förvaras utom räckhåll för barn under 8 år.

Kassering av förbrukad apparatur



Enligt lag ska elektriska och elektroniska apparater insamlas och delas av apparaterna återvinnas. Elektriska och elektroniska apparater märkt  med symbolen för avfallshantering ska kasseras på en kommunal återvinningsstation.

OBH Nordicas BEGRÄNSADE GARANTI

Garantin

OBH Nordica garanterar att den här produkten är fri från tillverkningsdefekter vad gäller material och hantverk under 2 år i Sverige, Norge, Danmark och Finland. Garantin börjar löpa den dag då produkten köps eller levereras.

Denna tillverkarens kommersiella garanti omfattar alla kostnader relaterade till att återställa den bevisat defekta produkten så att den överensstämmer med originalspecifikationerna via reparation eller ersättning av eventuellt defekta delar samt nödvändig arbetsinsats. Efter OBH Nordicas gottfinnande kan en ersättningsprodukt tillhandahållas istället för att reparera den defekta produkten. OBH Nordicas enda skyldighet, och din exklusiva gottgörelse enligt den här garantin, är begränsad till sådan reparation eller ersättning.

Villkor och undantag

OBH Nordica har ingen skyldighet att reparera eller ersätta produkter som inte åtföljs av ett giltigt inköpsbevis. Den defekta produkten kan returneras till inköpsbutiken.

Den här garantin gäller endast för produkter som köps och används för hemmabruk och omfattar inte skador som uppstår till följd av missbruk, underlåtenhet, misslyckande med att följa OBH Nordicas instruktioner eller då produkten har modifierats eller utsatts för en ej godkänd reparation, felaktig

emballering av ägaren eller felhantering av ett transportföretag. Den omfattar inte heller normalt slitage, underhåll, eller ersättning av förbrukningsartiklar och inte heller följande:

- användning av fel typ av vatten eller förbrukningsartikel
- mekaniska skador, överbelastning
- skador eller dåliga resultat som specifikt beror på fel spänning eller frekvens, jämfört med vad som är angivet i produkt-ID:et eller i specifikationen
- vatten, damm eller insekter som har trängt in i produkten
- kalkavlagringar (all kalkborttagning måste ske i enlighet med bruksanvisningen)
- skador till följd av blixtnedslag eller strömavbrott
- skador på glas- eller porslinskomponenter i produkten
- olyckor som brand, översvämning osv.
- professionell eller kommersiell användning

Lagstadgade konsumenträttigheter

OBH Nordicas kommersiella garanti påverkar inte konsumentens lagstadgade rättigheter och inte heller de rättigheter som inte kan exkluderas eller begränsas eller rättigheter mot den återförsäljare från vilken konsumenten köpte produkten. Den här garantin ger konsumenten specifika juridiska rättigheter och denne kan även ha andra lagenliga rättigheter som kan variera från land till land. Konsumenten kan efter eget gottfinnande hävda sådana rättigheter.

Dessa instruktioner finns även tillgängliga på vår hemsida www.obhnordica.se.

TEFAL - OBH Nordica Group AB

Löfströms Allé 5
172 66 Sundbyberg
Tel: 08-629 25 00
www.obhnordica.se

Sikkerhed og el-apparater

Før du tager apparatet i brug første gang, skal du omhyggeligt læse disse anvisninger og efterfølgende gemme dem til senere brug: producenten påtager sig intet ansvar i tilfælde af brug, der ikke er i overensstemmelse med anvisningerne.

- Sørg for, at den spænding, som dit apparat bruger, passer til spændingen i din stikkontakt. Enhver fejl i spændingstilslutningen vil ugyldiggøre garantien.
- Dette produkt er designet til indendørs og indenlandsk brug, og i en højde under 2000 m. Ved alle former for kommerciel brug, misbrug eller manglende overholdelse af brugsanvisningen påtager producenten sig intet ansvar, og garantien dækker ikke.
- Tag altid apparatet ud af stikkontakten, når det ikke bruges, og før det samles, adskilles eller rengøres.
- Husk: du kan komme til skade, hvis du bruger apparatet forkert.
- Brug ikke apparatet, hvis det ikke virker korrekt, eller hvis det er beskadiget. Kontakt et godkendt servicecenter (se liste i servicebrochure), hvis det er tilfældet.
- Al anden vedligeholdelse end rengøring og daglig pleje fra brugerens side skal udføres af et autoriseret servicecenter.
- Brug ikke dette apparat til at blende eller blande emner, der ikke er fødevarer. Apparatet må ikke bruges uden indhold.
- Brug ikke kanden eller skålene som beholdere til frysning, tilberedning eller sterilisering.
- Ryst ikke apparatet hårdt under brug.
- Før du blander varme ingredienser, skal beholderen fjernes fra varmekilden.

- For at undgå overløb må du ikke fylde beholderen eller kanden over maksimumniveauet (hvis det er angivet).
- Rør ikke ved bevægelige dele (knive osv.).
- Knivene er meget skarpe: for at undgå personskade skal de håndteres med omhu, når skålene tømmes (efter model), rengøring, isætning og udtagning af blanderfoden, mayonnaiefoden (efter model) og hakkerne (efter model).
- Undgå at nedsænke apparatet, netledningen eller stikket i nogen form for væske.
- Lad ikke netledningen hænge inden for børns rækkevidde.
- Lad ikke ledningen være tæt på eller i kontakt med apparatets varme dele, i nærheden af en varmekilde eller en skarp vinkel.
- Hold bevægelige dele (knive) væk fra ledningen under brug.
- Træk aldrig i netledningen for at frakoble apparatet.
- Lad ikke langt hår, tørklæder, slips m.v. hænge over apparatet eller tilbehøret, når det er i brug.
- Brug ikke apparatet, hvis strømledningen eller stikket er beskadiget. Kontakt et godkendt servicecenter (se liste i servicebrochure), hvis det er tilfældet.
- Af hensyn til din sikkerhed skal du kun bruge reservedele og tilbehør, der er godkendt til dit apparat.
- Vær forsigtig, hvis der hældes varm væske i blenderen, da det kan skydes ud af apparatet på grund af pludselig dampning.
- Hæld aldrig kogende væsker (over 80 °C) i beholderen eller kanden (efter model).
- Apparatet er ikke beregnet til at blive anvendt af personer (herunder børn) med nedsatte fysiske, sansemæssige eller mentale færdigheder eller personer med manglende erfaring og viden, medmindre de overvåges imens eller er blevet instrueret i sikker

brug af apparatet af en person med ansvar for deres sikkerhed.

- Børn skal være under opsyn for at sikre, at de ikke leger med apparatet.
- Lad ikke børn bruge apparatet uden opsyn.
- Dit apparat er udelukkende beregnet til privat brug i hjemmet. Det er ikke beregnet til brug under følgende omstændigheder, der ikke er dækket af garantien:
 - i køkkenområder forbeholdt ansatte i butikker, kontorer og andre erhvervsområder
 - på gårde
 - af gæster på hoteller, moteller og andre indkvarteringssteder
 - bed & breakfast og lignende indkvartering
- Hvis apparatet "sidder fast" under brug, skal du slukke det og kontrollere, at det anvendte tilbehør ikke indeholder for meget. Fjern forsigtigt de ingredienser, der blokerer knivene.
- Apparatet er udstyret med en anordning, der beskytter mod overophedning (alt efter model). Hvis apparatet bliver overophedet, slukker det automatisk. Lad det køle ned i ca 20 minutter, før du bruger det igen.
- Sluk for apparatet, og tag stikket ud af stikkontakten, før du skifter tilbehør eller nærmer dig dele, der bevæger sig under brug.
- Se instruktionerne for at finde indstillinger for driftstid og hastighed for dit apparat.
- Se instruktionerne for korrekt samling og montering af tilbehøret.
- Se instruktionerne for indledende og regelmæssig rengøring af overflader, der er i kontakt med fødevarer, og for rengøring og vedligeholdelse af apparatet.

KUN EUROPÆISKE MARKEDER

- Med alt tilbehør undtagen piskeris: Dette apparat må ikke anvendes af børn. Hold apparatet og tilhørende ledning uden for børns rækkevidde.
- Børn må ikke lege med apparatet.
- Dette apparat kan anvendes af personer med nedsatte fysiske, sensoriske eller mentale evner, eller hvis erfaring eller viden ikke er tilstrækkelig, forudsat at de er under opsyn eller har modtaget instruktion om at bruge apparatet sikkert og forstå farerne.
- Piskeriset (efter model) kan anvendes af børn i alderen fra 8 år og opefter, hvis de er blevet vejledt eller instrueret i brugen af apparatet på en sikker måde, og hvis de forstår de farer, der er forbundet hermed. Apparatet må ikke rengøres eller vedligeholdes af børn, medmindre de er over otte år og under opsyn. Hold apparatet og tilhørende ledning uden for børns rækkevidde, hvis de er under otte år.

Bortskaffelse af apparatet



Lovgivningen kræver, at elektriske og elektroniske apparater indsamles, og dele af apparaterne genbruges. Elektriske og elektroniske apparater mærket med symbolet for affaldshåndtering skal afleveres på en kommunal genbrugsplads.

OBH Nordica BEGRÆNSET GARANTI

Garantien

OBH Nordica yder garanti på dette produkt mod nogen produktionsfejl i materialer eller kvalitet op til 2 år i Sverige, Norge, Danmark og Finland, startende fra den oprindelige købs- eller leveringsdato.

Producentens kommercielle garanti dækker alle omkostninger i forbindelse med udbedring af det dokumenterede defekte produkt, så det stemmer overens med de originale specifikationer, gennem reparation eller udskiftning af eventuelle fejlbehæftede dele og den nødvendige arbejdskraft. Efter OBH Nordicas skøn kan produktet erstattes af andet produkt frem for reparation af defekt produkt. OBH Nordicas eneste forpligtelse og din eksklusive løsning under denne garanti er begrænset til en sådan reparation eller erstatning.

Betingelser & undtagelser

OBH Nordica er ikke forpligtet til at reparere eller erstatte et produkt, hvortil der ikke hører gyldigt købsbevis. Det defekte produkt kan returneres til købsstedet.

Denne garanti gælder kun for produkter, der er købt til hjemmebrug og dækker ikke skade, der måtte opstå som følge af forkert brug, misligholdelse, manglende overholdelse af OBH Nordicas instruktioner eller en modifikation eller uautoriseret reparation af produktet, fejlagtig indpakning fra ejerens side eller fejlhåndtering under forsendelse. Garantien dækker heller ikke normal slitage, vedligeholdelse eller udskiftning af forbrugsdele eller følgende:

- brug af forkert type af vand eller forbrugsvarer.
- mekanisk skade, overbelastning.
- skader eller ringe resultater, som specifikt kan tilskrives forkert spænding eller frekvens som angivet på produkt-ID eller specifikation.
- indtrængen af vand, støv eller insekter i produktet.
- tilkalkning (enhver form for afkalkning skal udføres i henhold til instruktioner for brug).
- skade, der kan tilskrives lyn eller strømstød.
- skade på glas- eller porcelænsdele i produktet.
- ulykker, herunder brand, oversvømmelse osv.
- professionel eller kommerciel brug.

Lovbestemte rettigheder for forbruger

OBH Nordicas kommercielle garanti påvirker ikke de lovbestemte rettigheder en forbruger måtte have eller rettigheder, som ikke kan ekskluderes eller begrænses, ej heller rettigheder over for forhandler, hvorfra forbruger har købt produktet. Denne garanti giver en forbruger specifikke juridiske rettigheder, og forbrugeren kan også have andre juridiske rettigheder, som kan variere fra land til land. Forbrugeren kan hævde alle sådanne rettigheder efter eget skøn.

Disse instruktioner er også tilgængelige på vores hjemmeside www.obhnordica.dk.

Groupe SEB Danmark A/S

2665 Vallensbæk Strand

Visiting address: Deltapark 37, 3. sal

Phone: +45 43 350 350

Direct: +45 43 350 367

www.obhnordica.dk

Sikkerhetsforskrifter

Før du bruker apparatet for første gang, må du lese bruksanvisningen nøye og ta vare på den i tilfelle du får bruk for å lese den igjen senere. Produsenten påtar seg ikke noe ansvar hvis apparatet ikke er brukt i samsvar med bruksanvisningen.

- Kontroller at spenningen som apparatet bruker, samsvarer med spenningen i strømmettet. Eventuelle tilkoblingsfeil fører til at garantien blir ugyldig.
- Dette produktet er kun beregnet for innendørs bruk i husholdninger, og lavere enn 2000 m.o.h. All kommersiell bruk, upassende bruk eller unnlattelse av å følge bruksanvisningen fører til at produsenten fraskriver seg ethvert ansvar og at garantien bortfaller.
- Trekk alltid ut kontakten når apparatet står uten tilsyn og før du monterer, demonterer eller rengjør apparatet.
- Husk: Hvis du bruker apparatet feil, kan du skade deg.
- Ikke bruk apparatet hvis det ikke fungerer som det skal, eller hvis det er ødelagt. I slike tilfeller kan du kontakte et autorisert servicesenter (se listen i serviceheftet).
- Alt annet vedlikehold enn rengjøring og daglige vedlikehold som kunden kan gjøre, må utføres av et autorisert servicesenter.
- Ikke bruk dette apparatet til å blande eller mikse annet enn matvarer. Aldri la apparatet gå uten innhold
- Ikke bruk kannen eller bollene som beholdere for frysing, matlaging eller sterilisering.
- Ikke rist apparatet hardt under bruk
- Ta beholderen vekk fra varmekilden før varme ting blandes.
- For å unngå at det renner over må du ikke fylle beholderen eller kannen høyere enn maksimumsnivået (hvis angitt).
- Ikke berør noen bevegelige deler (kniver osv.).

- Knivene er veldig skarpe! For å unngå skader må du være forsiktig ved tømning av beholderne (avhengig av modell) og ved rengjøring, montering og demontering av blenderfoten, majonesfoten (avhengig av modell) og kutterne (avhengig av modell).
- Ikke senk apparatet, strømledningen eller støpselet ned i noen slags væsker.
- Ikke la strømledningen henge slik at barn kan få tak i den.
- Ikke la strømledningen ligge i nærheten av eller i kontakt med de varme delene på apparatet, i nærheten av en varmekilde eller en skarp vinkel.
- Hold bevegelige deler (blader) vekk fra ledningen under bruk.
- Dra aldri i strømledningen for å koble fra apparatet.
- Pass på at ikke langt hår, skjurf, slips og liknende henger over apparatet eller tilbehøret når noe av dette er i bruk.
- Ikke bruk apparatet hvis strømledningen eller støpselet er skadet. For å unngå skader må disse byttes på et autorisert servicesenter (se listen i serviceheftet).
- For sikkerhets skyld må det kun brukes reservedeler og tilbehør som er godkjent for det aktuelle apparatet.
- Vær forsiktig hvis varm væske helles ned i blenderen siden det kan støtes ut av apparatet på grunn av plutselig damping.
- Ikke hell kokende væske (varmere enn 80 °C) i beholderen eller kannen (avhengig av modell).
- Dette apparatet er ikke beregnet brukt av personer (inkludert barn) med reduserte fysiske, sensoriske eller mentale evner, eller mangel på erfaring og kunnskap, med mindre de er under tilsyn eller har fått instruksjoner om sikker bruk av apparatet av en person som er ansvarlig for sikkerheten deres.
- Barn skal være under tilsyn for å sikre at de ikke leker med apparatet.

- Ikke la barn bruke apparatet uten tilsyn.
- Apparatet er kun beregnet på hjemmebruk. Det er ikke beregnet brukt på følgende måter, og garantien gjelder ikke for:
 - personalkjøkkenområder i butikker, på kontorer og i andre arbeidsmiljøer
 - bondegårder
 - kunder på hoteller, moteller og andre bostedsmiljøer
 - overnattingssteder av bed and breakfast-typen
- Hvis apparatet kiler seg fast under bearbeiding, må du slå det av og kontrollere at det benyttede tilbehøret ikke er overbelastet med ingredienser. Fjern ingrediensene forsiktig uten å blokkere bladene.
- Apparatet er utstyrt med utstyr for å beskytte det mot overoppheting (avhengig av modell). Hvis apparatet blir overopphetet, slår det seg av automatisk. La det avkjøles i ca. 20 minutter, og begynn deretter å bruke det igjen.
- Slå av apparatet og trekk ut kontakten før du bytter tilbehør eller kommer i nærheten av deler som er i bevegelse under bruk.
- Se instruksjonene for å finne innstillingene for driftstid og hastighet for apparatet.
- Se bruksanvisningen for informasjon om riktig montering av tilbehøret.
- Se bruksanvisningen for informasjon om rengjøring før første gangs bruk samt regelmessig rengjøring av overflater som kommer i kontakt med matvarer, og om rengjøring og vedlikehold av apparatet.

KUN FOR EUROPEISKE MARKEDER

- Med alt tilbehør unntatt vispen: Dette apparatet skal ikke brukes av barn. Oppbevar apparatet og ledningen utilgjengelig for barn.
- Barn skal ikke leke med apparatet.
- Dette apparatet kan brukes av personer som har

- reduserte fysiske, sensoriske eller mentale evner, eller som mangler nødvendig erfaring eller kunnskap, forutsatt at de er under tilsyn eller har fått instruksjon om sikker bruk av apparatet og forstår risikoen.
- Vispen med flere ledninger (avhengig av modell) kan brukes av barn fra 8 år og oppover hvis de er under tilsyn, eller har fått instruksjoner om sikker bruk av apparatet og forstår farene forbundet med bruk. Rengjøring og vedlikehold av apparatet skal ikke utføres av barn, med mindre de er eldre enn 8 år og under tilsyn. Oppbevar apparatet og ledningene utilgjengelig for barn under 8 år.

Avlevering av apparatet



Loven krever at elektriske og elektroniske apparater innsamles og deler av de gjenvinnes. Elektriske og elektroniske apparater merket med symbolet for avfallshåndtering skal avleveres på en kommunal gjenvinningsplass.

BEGRENSET GARANTI for OBH Nordica

Garantien

OBH Nordica garanterer at dette produktet vil være fritt for produksjonsfeil i materialer eller arbeid i 2 år i Sverige, Norge, Danmark og Finland, fra og med kjøpsdato eller leveringsdato.

Denne produsentens kommersielle garanti dekker alle kostnader knyttet til gjenoppretting av bevist defekt produkt, slik at det samsvarer med de opprinnelige spesifikasjonene, gjennom reparasjon eller bytting av eventuelle deler samt nødvendig arbeid. OBH Nordica kan velge å bytte ut produktet med et erstatningsprodukt i stedet for å reparere et defekt produkt. OBH Nordicas eneste forpliktelse og den eneste løsningen du tilbys ifølge denne garantien, er begrenset til denne typen reparasjon eller bytte.

Vilkår og unntak

OBH Nordica er ikke forpliktet til å reparere eller erstatte noen produkter der det ikke kan legges frem gyldig kjøpskvittering. Defekt produkt kan leveres tilbake til butikken der det ble kjøpt.

Denne garantien gjelder bare for produkter som er kjøpt og brukt til hjemmebruk og dekker ikke noen typer skader som oppstår som følge av misbruk, uaktsomhet, unnlattelse av å følge OBH Nordicas instruksjoner, eller modifisering eller uautorisert reparasjon av produktet, feil pakking fra eier eller feilbehandling fra eventuell transportør. Den dekker heller ikke normal

bruksslitasje, vedlikehold eller bytting av forbruksdeler, eller følgende:

- bruk av feil type vann eller forbruksdeler
- mekaniske skader, overbelastning
- skader eller dårlige resultater, særlig på grunn av feil spenning eller frekvens, som stemplet på produkt-IDen eller spesifikasjonen
- inntrenging av vann, støv eller insekter i produktet
- kalkavleiring (eventuell avkalking må utføres i henhold til brukerveiledningen)
- skade som følge av lynnedslag eller spenningsvingninger
- skade på eventuelle glass- eller porselenselementer i produktet
- ulykker, blant annet brann, oversvømmelse osv.
- profesjonell eller kommersiell bruk

Lovbestemte forbrukerrettigheter

OBH Nordicas kommersielle garanti får ingen innvirkning på de lovbestemte rettighetene forbrukere kan ha, eller andre rettigheter som ikke kan utelates eller begrenses, eller rettigheter i forhold til forhandleren som forbrukeren kjøpte produktet fra. Denne garantien gir forbrukeren bestemte juridiske rettigheter, og forbrukeren kan også ha andre juridiske rettigheter som kan variere fra land til land. Forbrukeren kan hevde slike rettigheter etter eget skjønn.

Disse instruksjonene er også tilgjengelig på vår hjemmeside www.obhnordica.no.

Groupe SEB Norway AS

Lilleakerveien 6d, plan 5

0216 Oslo

Norge

Tlf: 22 96 39 30

www.obhnordica.no

Turvallisuusohjeet

Lue ohjeet huolellisesti ennen ensimmäistä käyttökertaa ja säästä ne tulevaa käyttöä varten. Valmistaja ei vastaa ohjeiden vastaisen käyttämisen seurauksista.

- Varmista, että sähköverkon jännite vastaa laitteen tarvitsemaa jännitettä.
Jos laite yhdistetään virheelliseen jännitteeseen, laitteen takuu raukeaa.
- Tämä tuote on suunniteltu vain kotikäyttöön sisätiloissa alle 2 000 metrin korkeudella meren pinnasta.
Valmistaja ei vastaa kaupallisen tai epäasianmukaisen käytön eikä ohjeiden laiminlyönnin seurauksista. Tällöin takuu raukeaa.
- Irrota laite aina verkkovirrasta, kun se on ilman valvontaa ja ennen sen kokoamista, purkamista tai puhdistamista.
- Muista, että voit vahingoittaa, jos käytät laitetta väärin.
- Älä käytä laitetta, jos se ei toimi normaalisti tai jos se on vaurioitunut. Vie se tällöin valtuutettuun huoltokorjaamoon (yhteystiedot näkyvät huollosta kertovassa julkaisussa).
- Kaikki muut toimenpiteet kuin päivittäinen puhdistaminen ja kunnossapito on annettava valtuutetun huoltokorjaamon tehtäviksi.
- Älä käytä tätä laitetta muiden kuin elintarvikkeiden sekoittamiseen. Älä koskaan käytä laitetta tyhjänä.
- Älä käytä kannua tai kulhoja pakastus-, kypsennys- tai sterilointiastioina.
- Älä ravista laitetta voimakkaasti käytön aikana.
- Ennen kuin sekoitat kuumia valmisteita, poista säiliö lämmönlähteestä.
- Ylivuotojen estämiseksi älä täytä kulhoa tai kannua suurimman sallitun täytön merkin yläpuolelle (jos siinä on tällainen merkki).
- Älä koske liikkuviin osiin, kuten teriin.

- Terät ovat erittäin teräviä. Loukkaantumisen estämiseksi käsittele niitä varoen, kun tyhjennät sekoituskannun tai -kulhon (vaihtelee mallikohtaisesti) tai puhdistat, kokoat tai purat sekoitus- tai majoneesijalustan (vaihtelee mallikohtaisesti) tai leikkureita (vaihtelee mallikohtaisesti).
- Älä upota laitetta, virtajohtoa tai pistoketta mihinkään nesteeseen.
- Älä jätä virtajohtoa roikkumaan lasten ulottuville.
- Älä jätä virtajohtoa laitteen kuumien osien lähelle tai kosketukseen niiden kanssa tai lämmönlähteen tai terävän kulman lähelle.
- Pidä liikkuvat osat (terät) poissa virtajohdon luota käytön aikana.
- Älä katkaise laitteesta virtaa vetämällä virtajohdosta.
- Älä anna pitkien hiusten, huivin, solmion tai vastaavan roikkua laitteen tai varusteen päällä, kun se on käynnissä.
- Älä käytä laitetta, jos sen virtajohto tai pistoke on vaurioitunut. Vie se tällöin valtuutettuun huoltokorjaamoon korjattavaksi vaarojen välttämiseksi (yhteystiedot näkyvät huollosta kertovassa julkaisussa).
- Käytä turvallisuussyistä vain laitteeseen hyväksytyjä lisävarusteita ja varaosia.
- Ole varovainen, jos tehosekoittimeen kaadetaan kuumaa nestettä, koska sitä voi roiskua laitteesta äkillisen höyrytyksen vuoksi.
- Älä kaada sekoitusastiaan tai -kannuun (vaihtelee mallikohtaisesti) kiehuvan kuumaa nestettä (yli 80 °C).
- Henkilöt (mukaan lukien lapset), jotka ovat fyysisesti, henkisesti tai aisteiltaan rajoitteisia tai joilla ei ole riittävästi tietoa tai kokemusta laitteen käytöstä, saavat käyttää tätä grilliä vain, mikäli käyttö tapahtuu heidän turvallisuudestaan vastaavan aikuisen valvonnassa tai tämä henkilö on opettanut heitä käyttämään laitetta.

- Valvo lapsia sen varmistamiseksi, että he eivät leiki laitteella.
- Älä anna lasten käyttää laitetta ilman valvontaa.
- Laite on tarkoitettu vain kotikäyttöön. Laitetta ei ole tarkoitettu käytettäväksi seuraavissa käyttöolosuhteissa, jotka eivät kuulu takuuseen:
 - Henkilökunnalle varatut keittiötilat liikkeissä, toimistoissa ja muissa työtiloissa
 - Maatilat
 - Asiakaskäyttö hotelleissa, motelleissa ja muissa majoitustiloissa
 - Bed & Breakfast -tyyppiset majoitusympäristöt.
- Jos laite jumittuu käsittelyn aikana, sammuta se ja tarkista, että käytettävää lisälaitetta ei ylikuormiteta ainesosilla. Poista terien liikettä estävät ainesosat varovasti.
- Laite on varustettu ylikuumenemissuojauksella (vaihtelee mallikohtaisesti). Jos laite ylikuumenee, se kytkeytyy itsestään pois päältä. Anna sen jäähtyä noin 20 minuuttia ennen kuin aloitat sen käyttämisen uudelleen.
- Katkaise laitteesta virta ja irrota se sähköverkosta ennen kuin vaihdat varusteita tai lähestyt liikkuvia osia.
- Katso käyttöohjeista lisätietoja kullekin varusteelle soveltuvasta käyttöajasta ja nopeusasetuksista.
- Katso käyttöohjeista lisätietoja varusteiden kokoamisesta ja kiinnittämisestä.
- Katso käyttöohjeista lisätietoja elintarvikkeiden kanssa kosketuksiin joutuvien pintojen puhdistamisesta ennen käyttöä ja säännöllisesti sekä laitteen puhdistamisesta ja kunnossapidosta.

VAIN EUROOPAN MARKKINA-ALUEET

- Kaikki varusteet paitsi vispilä: lapset eivät saa käyttää tätä laitetta. Pidä laite ja sen virtajohto lasten ulottumattomissa.

- Älä anna lasten leikkiä laitteella.
- Fyysisesti, sensorisesti tai henkisesti rajoittuneet tai kokemattomat henkilöt voivat käyttää tätä laitetta, kun heitä valvotaan tai kun heitä on ohjattu käyttämään laitetta turvallisesti ja he ymmärtävät käyttämisen aiheuttamat vaarat.
- Kahdeksan vuotta täyttäneet lapset voivat käyttää vatkaisosaa (vaihtelee mallikohtaisesti), jos heitä valvotaan tai jos heitä on neuvottu käyttämään laitetta turvallisesti ja he ymmärtävät käyttämiseen liittyvät vaarat. Lapset voivat puhdistaa laitetta vain, jos he ovat yli 8-vuotiaita ja aikuisen valvonnassa. Pidä laite ja sen sähköjohto alle 8-vuotiaiden lasten ulottumattomissa.

Käytetyn laitteen hävittäminen



Lainsäädäntö edellyttää, että kaikki sähköiset ja elektroniset laitteet kerätään uusiokäyttöön ja kierrätykseen. Sähköiset ja elektroniset laitteet, jotka on varustettu kierrätystä osoittavalla merkillä, on kerättävä erikseen ja toimitettava kunnalliseen kierrätyspisteeseen.

OBH Nordican RAJOITETTU TAKUU

Takuu

OBH Nordica myöntää tälle tuotteelle kahden vuoden takuun kaikkien valmistus- ja materiaalivirheiden varalta. Takuu on voimassa Ruotsissa, Norjassa, Tanskassa ja Suomessa, ja se on voimassa ostopäivästä tai toimituspäivästä alkaen.

Tämä valmistajan kaupallinen takuu kattaa kaikki kustannukset, myös tarvittavat työkustannukset, joita syntyy, kun vialliseksi todettu tuote muutetaan vastaamaan alkuperäistä määrittelyä joko korjaamalla tai vaihtamalla viallinen osa. Viallisen tuotteen korjaamisen sijaan OBH Nordica voi harkintansa mukaan antaa tilalle uuden tuotteen. OBH Nordican ainoa velvoite ja ostajan saama ainoa korvaus rajoittuvat tämän takuun mukaisesti tuotteen korjaukseen tai vaihtoon.

Ehdot ja rajoitukset

OBH Nordica ei ole velvollinen korjaamaan tai vaihtamaan tuotetta, jonka mukana ei toimiteta asianmukaista ostokuittia. Viallinen tuote voidaan palauttaa liikkeeseen, josta se on ostettu.

Takuu koskee vain tuotteita, jotka ostetaan kotitalouskäyttöön ja joita käytetään kotitalouskäytössä. Takuu ei kata seuraavista syistä syntyneitä vaurioita: väärinkäyttö, huolimattomuus, OBH Nordican ohjeiden noudattamatta jättäminen, tuotteen muuttaminen tai luvaton korjaus, omistajan suorittama virheellinen pakkaaminen tai kuljetusyhtiön huolimaton toiminta. Takuu ei

myöskään kata normaalia kulumista, kuluvien osien huoltoa tai vaihtoa eikä seuraavia:

- vääränlaisen veden tai vääränlaisten kuluvien osien käyttö
- mekaaniset vauriot, ylikuormitus
- vauriot tai huonot lopputulokset, joiden syynä on väärä eli tuotetunnisteesta tai teknisistä tiedoista poikkeava jännite tai taajuus
- veden, pölyn tai hyönteisten pääsy tuotteen sisään
- kalkkeutuminen (kalkki tulee poistaa käyttöohjeiden mukaisesti)
- salaman tai virtapiikin aiheuttama vaurio
- tuotteessa olevaan lasiin tai posliiniin muodostunut vaurio
- onnettomuudet, mukaan lukien tulipalo, tulva jne.
- ammattimainen tai kaupallinen käyttö.

Kuluttajan lakisääteiset oikeudet

OBH Nordican kaupallinen takuu ei heikennä kuluttajan mahdollisia lainsäädännöllisiä oikeuksia tai oikeuksia, joita ei voi rajoittaa tai olla huomioimatta, eikä tuotteen myyneen jälleenmyyjän velvoitteita tuotteen omistajaa kohtaan. Tämä takuu antaa kuluttajalle tietyt lakisääteiset oikeudet, ja kuluttajalla voi olla myös muita lakisääteisiä, maittain vaihtelevia oikeuksia. Kuluttajalla on oikeus vedota näihin oikeuksiin harkintansa mukaan.

Ohjeet ovat luettavissa myös kotisivuillamme osoitteessa www.obhnordica.fi.

Groupe SEB Finland OY

Pakkalankuja 6
01510 Vantaa
Puh. (09) 894 6150
www.obhnordica.fi

Safety instructions

Before using your appliance for the first time, carefully read these instructions for use and retain them for future reference: the manufacturer shall not accept liability in the event of any use that does not comply with the instructions.

- Make sure that the voltage that your appliance uses matches that of your electrical supply system. Any error in connection will negate the guarantee.
- This product has been designed for indoor and domestic use only, and at an altitude below 2000m. Any commercial use, inappropriate use or failure to comply with the instructions, the manufacturer accepts no responsibility and the guarantee will not apply.
- Always disconnect the appliance from the mains power supply when it is unattended and before assembling, dismantling or cleaning it.
- Remember: you may injure yourself if you use the appliance incorrectly.
- Do not use the appliance if it is not working properly or if it has been damaged. In this case, contact an authorised service centre (see the list in the service booklet).
- All maintenance other than cleaning and everyday upkeep by the customer must be performed by an authorised service centre.
- Do not use this appliance to blend or mix non-food items. Never run empty.
- Do not use the jug or bowls as containers for freezing, cooking or sterilization.
- Do not shake your appliance harshly during use.
- Before mixing hot preparations, remove the container from the heat source.
- In order to prevent overflow, do not fill the bowl or jug over the maximum level (if indicated).

- Do not touch any moving parts (blades, etc.).
- Blades are very sharp: to prevent injuries, handle them with care when emptying the bowls (according to model), cleaning, assembling and dismantling the mixer foot, the mayonnaise foot (according to model) and the choppers (according to model).
- Do not immerse the appliance, power cord or plug in any liquid.
- Do not leave the power cord hanging within reach of children.
- Do not leave the power cord close to or in contact with the hot parts of the appliance, near a source of heat or a sharp angle.
- Maintain moving parts (blades) away from the cord during use.
- Never pull the power cord to disconnect the appliance.
- Do not allow long hair, scarves, ties etc. to hang over the appliance or attachment when either is in use.
- Do not use the appliance if the power cord or plug have been damaged. To avoid all danger, have them replaced by an authorised service centre (see the list in the service booklet).
- For your safety, only use spare parts and accessories that are approved for your appliance.
- Be careful if hot liquid is poured into the blender as it can be ejected out of the appliance due to a sudden steaming.
- Do not pour boiling liquids (over 80°C/176°F) in the bowl or jug (according to model).
- This appliance is not intended for use by persons (including children) with reduced physical, sensory or mental capabilities, or lack of experience and knowledge, unless they have been given supervision or instruction concerning use of the appliance by a person responsible for their safety.

- Children should be supervised to ensure that they do not play with the appliance.
- Do not allow children to use the appliance without surveillance.
- Your appliance is designed for domestic use only. It is not intended to be used in the following applications, and the guarantee will not apply for:
 - staff kitchen areas in shops, offices and other working environments;
 - farm houses;
 - by clients in hotels, motels and other residential type environments;
 - bed and breakfast type environments.
- If your appliance “jams” during processing, switch it off and check that the accessory used is not overloaded with ingredients. Carefully remove the ingredients obstructing the blades.
- Your appliance is equipped with a device to protect against overheating (according to model). If your appliance overheats, it will switch itself off. Leave it to cool down for about 20 minutes then start using it again.
- Switch off the appliance and unplug it from the electrical power supply before changing accessories or approaching parts that move in use.
- Refer to the instructions to obtain the operating time and speed settings for your appliance.
- Refer to the instructions for correct fitting and assembly of your accessories.
- Refer to the instructions for initial and regular cleaning of surfaces in contact with foodstuff, and for cleaning and maintenance of your appliance.

EUROPEAN MARKETS ONLY

- With all accessories except the whisk: this appliance shall not be used by children. Keep the appliance and its cord out of reach of children.
- Children shall not play with the appliance.
- This appliance may be used by persons with reduced physical, sensory or mental capabilities, or whose experience or knowledge is not sufficient, provided they are supervised or have received instruction to use the device safely and understand the dangers.
- The multiwire whisk (according to model) can be used by children aged from 8 years and above if they have been given supervision or instruction concerning use of the appliance in a safe way and if they understand the hazards involved. Cleaning and user maintenance shall not be made by children unless they are aged from 8 years and above and supervised. Keep the appliance and its cord out of reach of children aged less than 8 years.

Disposal of the appliance



Legislation requires that all electrical and electronic equipment shall be collected for reuse and recycling. Electrical and electronic equipment marked with the symbol indicating separate collection of such equipment must be returned to a municipal waste collection point.

OBH Nordica LIMITED GUARANTEE

The Guarantee

OBH Nordica guarantees this product against any manufacturing defect in materials or workmanship during 2 years within Sweden, Norway, Denmark and Finland, starting from the initial date of purchase or delivery date.

This manufacturer's commercial guarantee covers all costs related to restoring the proven defective product so that it conforms to its original specifications, through the repair or replacement of any defective part and the necessary labour. At OBH Nordica's choice, a replacement product may be provided instead of repairing a defective product. OBH Nordica's sole obligation and your exclusive resolution under this guarantee are limited to such repair or replacement.

Conditions & Exclusions

OBH Nordica shall not be obliged to repair or replace any product which is not accompanied by a valid proof of purchase. The defective product may be returned to the store of purchase.

This guarantee applies only for products purchased and used for domestic purposes and will not cover any damage which occurs as a result of misuse, negligence, failure to follow OBH Nordica instructions, or a modification or unauthorised repair of the product, faulty packaging by the owner or mishandling by any carrier. It also does not cover normal wear and tear, maintenance or replacement of consumable parts, or the following:

- using the wrong type of water or consumable
- mechanical damages, overloading
- damages or poor results specifically due to wrong voltage or frequency as stamped on the product ID or specification
- ingress of water, dust or insects into the product
- scaling (any de-scaling must be carried out according to the instructions for use)
- damage as a result of lightning or power surges
- damage to any glass or porcelain ware in the product
- accidents including fire, flood, etc
- professional or commercial use

Consumer Statutory Rights

OBH Nordica's commercial guarantee does not affect the Statutory Rights a consumer may have or those rights that cannot be excluded or limited, nor rights against the retailer from which the consumer purchased the product. This guarantee gives a consumer specific legal rights, and the consumer may also have other legal rights which vary from Country to Country. The consumer may assert any such rights at his sole discretion.

These instructions are also available on our website www.obhnordica.com.

TEFAL - OBH Nordica Group AB

Löfströms Allé 5
SE-172 66 Sundbyberg
Phone: +46 08-629 25 00
www.obhnordica.com



SE/VF/HN95HDS0/020620/180520
Ref: 8020005820