

BRUKSANVISNING

KJØLESKAP MED FRYSER

NO (NO)

RFN23841

RFN232041

Innhold

Innledning	3	Dørhyller	21
Kjære kunde!	3	CoolFlow	21
Sikkerhetsanvisninger	4	AdaptTech	21
Barns og sårbare menneskers sikkerhet	4	Bruke apparatet	22
Generell sikkerhet	4	Slå apparatet på/av	22
Installasjon	6	Regulering av temperaturen i apparatet	22
Elektrisk tilkobling	6	Intensiv innfrysning (strømforsterkning)	23
Bruk	7	Convert-funksjonen	23
Stell og rengjøring	8	Alarm for høy temperatur	24
Avfallshåndtering	8	Alarm for åpen dør	25
Installasjon og tilkobling	10	Oppbevaring og frysing av mat	26
Valg av installasjonssted	10	Anbefalt fordeling	26
Tilkobling av apparatet	12	Unngå at maten tilsmusses	26
Før du bruker apparatet for første gang ...	13	Oppbevaring av fersk mat i kjøleskapet	27
Før du bruker apparatet for første gang	13	Frysing og oppbevaring av mat i fryseren	27
Råd for energisparing	13	Tine frossen mat	28
Omhengsling av døren	14	Vedlikehold	29
Beskrivelse av apparatet	18	Avriming av apparatet	29
Hylle	19	Rengjøring av apparatet	29
Flaskestativ	19	Feiltabell	31
Grønnsakskuff med fuktighetskontroll	19	Miljøforhold	33
MultiZone-skuff	19	Kassering av emballasje og apparat	33
Forvandle MultiZone-skuffen til en skuff for frukt og grønnsaker	20		

Kjære kunde!

Gratulerer med valget av dette Asko-kjøleskapet med fryser. Dette produktet er designet med enkel betjening og optimal komfort i tankene.

Disse bruksanvisningene forklarer hvordan du kan få best mulig utbytte av dette apparatet. Anvisningene inneholder informasjon om bruk av apparatet og bakgrunnsinformasjon som kan være til hjelp for deg under bruk.

ADVARSEL!

Les sikkerhetsanvisningene før du bruker apparatet!

Les disse anvisningene nøye før du bruker apparatet første gang, og følg anvisningene ved fremtidig bruk.

Les bruksanvisningen nøye før du bruker apparatet.

Symbolene nedenfor brukes gjennom hele bruksanvisningen og har følgende betydning:

INFORMASJON!

Informasjon, råd, tips eller anbefaling

ADVARSEL!

Advarsel – generell fare

ELEKTRISK STØT!

Advarsel – fare for elektrisk støt

BRANNFARE!

Advarsel – brannfare

Les de medfølgende anvisningene før du installerer og bruker apparatet. Produsenten er ikke ansvarlig dersom feil installasjon og bruk forårsaker skader på personer eller ting. Oppbevar alltid anvisningene sammen med apparatet for fremtidig referanse.

Barns og sårbare menneskers sikkerhet

- Apparatet er ikke ment for bruk av personer (inkludert barn) med reduserte fysiske, sensoriske eller mentale evner, eller personer som mangler erfaring og kunnskap, med mindre de er under tilsyn eller får opplæring om bruken av apparatet av en person som er ansvarlig for deres sikkerhet.
- Barn skal holdes under tilsyn for å sikre at de ikke leker med apparatet.
- Rengjøring og vedlikehold skal ikke utføres av barn uten tilsyn.
- Hold all emballasje vekk fra barn.

Bare for europeiske markeder

- Dette apparatet kan brukes av barn som er 8 år eller eldre, og av personer med reduserte fysiske, sensoriske eller mentale evner eller manglende erfaring og kunnskap dersom de får tilsyn eller veiledning om sikker bruk av apparatet og forstår hvilke farer som er involvert.
- Barn skal ikke leke med apparatet.
- Rengjøring og vedlikehold skal ikke utføres av barn uten tilsyn.
- Barn i alderen 3 til 8 år kan ta ting inn og ut av kjøleapparater.

Generell sikkerhet

- Lampen i dette husholdningsapparatet er kun egnet for belysning av dette apparatet. Lampen egner seg ikke til rombelysning.
- ADVARSEL! Dette apparatet er beregnet for bruk i husholdninger og for lignende formål, som:
 - personalkjøkken i butikker, på kontorer og på andre arbeidsplasser
 - på gårdshus og av gjester ved hoteller, moteller og andre type bomiljøer

- enklere overnattingssteder (“bed and breakfast”)
- catering og lignende formål ikke relatert til direkteutsalg

ADVARSEL!

- Hold ventilasjonsåpninger i apparatets kabinett eller i den innebygde strukturen fri for hindringer.
- Ikke bruk mekaniske enheter eller andre metoder for å akselerere avrimingsprosessen, bortsett fra de som anbefales av produsenten.
- Sørg for ikke å skade kjølemiddelkretsen.
- Ikke bruk elektriske apparater inne i apparatets matoppbevaringsrom, med mindre de er av en type som anbefales av produsenten.
- Ikke bruk vannspray og damp til å rengjøre apparatet.
- Rengjør apparatet med en fuktig, myk klut. Bruk bare nøytrale rengjøringsmidler. Ikke bruk slipende produkter, slipende rengjøringsputer, løsemidler eller metallobjekter.
- Ikke oppbevar eksplosive stoffer som aerosolbeholdere med brennbart drivstoff i dette apparatet.
- Hvis strømledningen er skadet, kan den kun erstattes av produsenten, produsentens serviceorganisasjon eller tilsvarende kvalifiserte personer for å unngå at det oppstår farlige situasjoner.

ADVARSEL!

Fare for frostskafer

For å unngå frostskafer må du aldri ta frossen mat i munnen og ikke berøre frossen mat.

Installasjon

ADVARSEL!

ADVARSEL! Apparatet skal bare kobles til av en kvalifisert installatør.

- Fjern all emballasje.
- Ikke installer eller bruk et skadet apparat.
- Følg monteringsanvisningene som følger med apparatet.
- Vær alltid forsiktig når du flytter apparatet, da det er tungt. Bruk alltid vernehansker.
- Sørg for at luft kan sirkulere rundt apparatet.
- Vent minst 4 timer før du kobler apparatet til strømforsyningen. Dette gjør at oljen kan strømme tilbake i kompressoren.
- Ikke installer apparatet nær radiatorer eller komfyrer, stekeovner eller kokeplater.
- Ikke installer apparatet der det er eksponert for direkte sollys.
- Ikke installer dette apparatet i områder som er for fuktige eller kalde, for eksempel i brakker, garasjer eller vinkjellere.
- Løft apparatet i frontkanten for å unngå å skrape gulvet.

ADVARSEL!

Sørg for at strømledningen ikke blir sittende fast eller skades når du plasserer apparatet.

Elektrisk tilkobling

ADVARSEL!

Fare for brann og elektrisk støt.

- Apparatet må være jordet.
- Alle elektriske tilkoblinger skal utføres av en kvalifisert elektriker.

- Sørg for at den elektriske informasjonen på merkeskiltet stemmer overens med strømforsyningen. Kontakt elektriker hvis dette ikke er tilfellet.
- Bruk alltid en korrekt installert støtsikker kontakt.
- Ikke bruk adaptere med flere uttak eller skjøteledninger.
- Sørg for ikke å skade elektriske komponenter (f.eks. støpsel, strømledning, kompressor). Kontakt service eller en elektriker for å bytte de elektriske komponentene.
- Strømledningen må ligge under støpselets nivå.
- Koble støpselet til vegguttaket først ved slutten av installasjonen. Sørg for at det er tilgang til vegguttaket etter installasjonen.
- Ikke dra i strømledningen for å koble fra apparatet. Trekk alltid i selve støpselet.
- ADVARSEL! Ikke plasser flere bærbare uttak eller bærbare strømforsyninger på baksiden av apparatet.
- Hvis et stasjonært apparat ikke er utstyrt med en strømledning og et støpsel, eller med andre enheter for frakobling fra forsyningsnettet med en kontaktavstand på alle poler som gir fullstendig frakobling i henhold til overspenningskategori III-forhold, skal slik avbryterenheter være en del av faste ledninger i overensstemmelse med regelverket for kabling. Dette gjelder også for apparater med forsyningskabel og støpsel når støpselet ikke er tilgjengelig etter installasjon av apparatet. Å bruke en omnipolar bryter med en kontaktseparasjon på minst 3 mm montert i den faste kablingen vil oppfylle dette kravet.

Bruk

ADVARSEL!

Fare for personskade, brannskader, elektrisk støt eller brann.

- Ikke endre apparatets spesifikasjoner.
- Ikke sett elektriske apparater (f.eks. iskremmaskiner) i apparatet, med mindre de er spesifikt godkjent av produsenten.

Sikkerhetsanvisninger

- Vær forsiktig så du ikke skader kjølemiddelkretsen. Den inneholder isobuten (R600a), en naturgass med høy miljøkompatibilitet. Denne gassen er brannfarlig.
- Hvis det oppstår skade på kjølemiddelkretsen, må du sørge for at det ikke er flammer eller tennkilder i rommet. Ventilert rommet.
- Ikke la varme gjenstander komme i kontakt med plastdelene på apparatet.
- Ikke oppbevar brannfarlig gass og væske i apparatet.
- Ikke plasser brannfarlige produkter eller gjenstander som er våte med brennbare produkter i, i nærheten av eller på apparatet.
- Ikke berør kompressoren eller kondensatoren. Disse komponentene er varme.

Stell og rengjøring

 ADVARSEL!

Fare for personskade eller skade på apparatet.

- Deaktiver apparatet og koble støpselet fra vegguttaket før vedlikehold.
- Dette apparatet inneholder hydrokarboner i kjøleenheten. Bare kvalifiserte personer skal utføre vedlikehold og gjenopplading av enheten.
- Kontroller apparatets avløp regelmessig og rengjør det om nødvendig. Hvis avløpet er blokkert, samler avrimet vann seg opp i bunnen av apparatet.

Avfallshåndtering

 ADVARSEL!

Fare for skade eller kvelning

- Koble apparatet fra strømforsyningen.
- Kutt av strømledningen og kast den.

- Fjern døren for å forhindre at barn og kjæledyr stenges inne i apparatet.
- Kjølemiddelkretsen og isolasjonsmaterialene på dette apparatet er ozonvennlige.
- Isolasjonsskummet inneholder brannfarlig gass. Kontakt kommunen for informasjon om hvordan du kaster apparatet på riktig måte.
- Ikke skad den delen av kjøleenheten som er i nærheten av varmeveksleren.

Installasjon og tilkobling

Valg av installasjonssted

- Plasser apparatet i et tørt og godt ventilert rom. Det tillatte omgivelsestemperaturområdet for apparatet avhenger av apparatets klimaklasse, som fremgår av merkeskiltet.
- Ikke plasser apparatet i nærheten av en varmekilde som for eksempel en gasskomfyr, radiator, kjele osv., og ikke utsett det for direkte sollys.

Beskrivelse	Klima-klasse	Omgivelsestemperaturområde °C	Relativ fuktighet
Utvidet normalt temperaturområde	SN	+ 10 til +32	≤75%
Normalt	N	+ 16 til +32	
Subtropisk	ST	+ 16 til +38	
Tropisk	T	+ 16 til +43	

INFORMASJON!

Produktet skal ikke bygges inn.

ADVARSEL!

Ikke plasser apparatet i et rom der temperaturen kan falle under 5 °C; apparatet vil da kanskje ikke fungere på riktig måte eller blir defekt!

ADVARSEL!

Produktet skal ikke brukes utendørs, og det må ikke utsettes for regn.

- Apparatet må plasseres med en avstand på minst 5 cm fra en elektrisk ovn eller gassovn, og minst 30 cm fra en radiator eller et varmeapparat. Et isolasjonspanel må monteres når disse avstandene ikke kan holdes.
- Apparatet må plasseres med en avstand på ca. 5 cm fra veggen og skaps bakside og sider. Et kjøkkenskap over kjøleskapet må ha et mellomrom på minst 5 cm mellom baksiden av skapet og veggen. Dette er nødvendig for å sikre at det er tilstrekkelig kjøleluft for kondensatoren.
- Støpselet på det installerte apparatet må forbli tilgjengelig!

ADVARSEL!

Plasser apparatet i et rom med tilstrekkelig luftvolum. Rommet må ha et volum på minst 1 m³ luft for hver 8 gram kjølemiddel. Mengden kjølemiddel er oppgitt på merkeskiltet på innsiden av apparatet.

- Kjøkkenenheten der apparatet skal bygges inn, må ha en åpning på minst 200 cm² i basen for å tillate tilstrekkelig luftsirkulasjon.

Installasjon og tilkobling

- Apparatets luftuttak er øverst. Sørg for at uttaket ikke blokkeres. Blokkering av uttaket kan føre til skade på apparatet.

Apparatet bør installeres av minst to personer for å unngå personskade og skade på apparatet.



- Apparatet må stå flatt eller helle litt bakover. Det må stå stabilt og plasseres på et solidt underlag. Apparatet har to justerbare ben foran som kan brukes til å stille apparatet i vater. På baksiden er det hjul som gjør det lettere å installere apparatet (gjelder bare enkelte modeller).
- Når du har vatret apparatet med de justerbare bena, justerer du det ekstra benet slik at apparatet står enda mer stabilt.
- Dette apparatet skal monteres frittstående. For å oppnå nominell/minimum strømforbruk må det alltid være 50 mm avstand mellom veggen og baksiden av apparatet samt over apparatet. Sørg også for tilstrekkelig luftsirkulasjon på begge sider av apparatet samt over det.
- Apparatet kan også plasseres ved siden av eller mellom kjøkkenskap, eller mot en vegg. Ved slik plassering fungerer apparatet problemfritt, men strømforbruket kan øke. Overhold minimumskravene til avstand over og bak apparatet, som vist i figuren.
- Ta med i beregningen den plassen eller klaringen som trengs for å åpne døren til apparatet, slik at skuffene og hyllene kan trekkes ut eller fjernes (se installasjonsskjema).

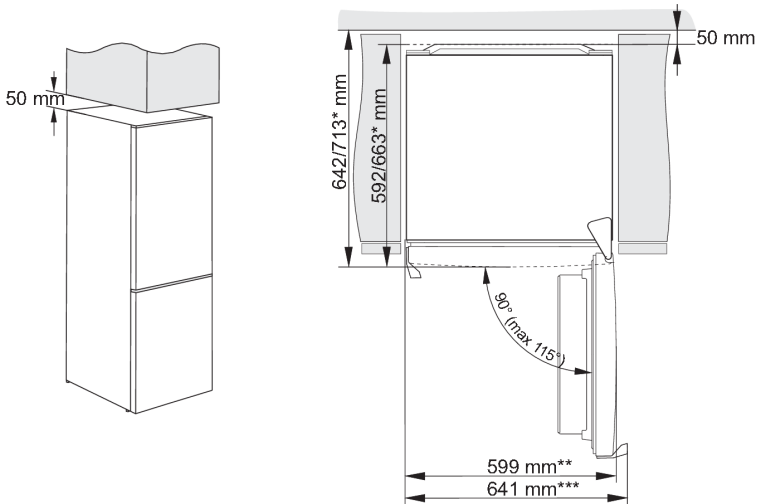

* modellavhengig

** modell med innebygd håndtak

*** modell med utvendig/utstikkende håndtak

Installasjon og tilkobling

Tilkobling av apparatet

- Koble apparatet til strømforsyningen med et støpsel. Kontakten må være jordet. Den nominelle spenningen og frekvensen som kreves for apparatet, vises på apparatets merkeskilt/etikett med grunnleggende informasjon.
- Apparatet må kobles til strøm og jordes i henhold til gjeldende standarder og forskrifter. Apparatet kan tåle små variasjoner i forsyningsspenningen opptil maksimalt +/- 6 %.

ADVARSEL!

Når du ikke skal bruke apparatet i en lengre periode, slår du det av med riktig bryter og kobler det fra strømmen. Tøm, avrim og rengjør apparatet, og la døren stå på gløtt.

ADVARSEL!

Ved en eventuell feil eller strøbrudd må du ikke åpne fryseskapet med mindre apparatet har vært ute av drift i lengre tid enn tiden som er angitt på apparatets merkeskilt (temperaturstigningstid). Etter denne tiden må du enten bruke den frosne maten eller sørge for at den avkjøles på riktig måte (for eksempel ved å overføre den til et annet apparat).

Før du bruker apparatet for første gang

Før du bruker apparatet for første gang

Ikke koble apparatet til strømmen før du har lest anvisningene for riktig og sikker bruk av apparatet nøye. Ettersom disse anvisningene gjelder for ulike typer og modeller, er det mulig at bruksanvisningen refererer til innstillinger eller deler som ikke er tilgjengelige på ditt apparat. Vi anbefaler at du tar vare på disse anvisningene for fremtidig bruk. Legg dem ved apparatet hvis du selger det videre.

Inspiser apparatet for skader og/eller uregelmessigheter. Hvis apparatet er skadet, ber vi deg kontakte butikken som solgte det.

La apparatet stå oppreist i minst 4 timer før du kobler apparatet til strøm. Dette reduserer risikoen for funksjonsfeil som følge av kjølemiddelets transporteffekter.

Før du bruker apparatet for første gang, skal innsiden og alt innvendig tilbehør rengjøres med lunkent vann og et nøytralt rengjøringsmiddel. Tørk de rengjorte delene med en klut med rent vann, og tørk dem grundig.

Hvis du bruker apparatet for første gang, må du ikke sette mat inn i det før temperaturen er redusert til innstilt temperatur.

Råd for energisparing





- Installer apparatet som angitt i bruksanvisningen.
- Ikke åpne døren mer enn nødvendig.
- Ikke dekk til eller blokker ventilasjonsåpningene.
- Bytt ut ødelagte eller svekkede dørtetninger så raskt som mulig.
- Oppbevar mat i godt forseglede beholdere eller egnet emballasje.
- La maten kjøle seg ned til romtemperatur før du setter den i apparatet.
- Tin maten i selve kjøleskapet.
- Avrim fryseren når et lag på 2–3 mm frost eller is er dannet på innsiden.
- Fordel hyllene jevnt i kjøleskapet. Plasser maten slik at luft kan sirkulere fritt i apparatet (følg anbefalingene for plasseringen av mat som følger med i anvisningene).
- Når apparatet er utstyrt med vifte, må du sørge for at ventilasjonsåpningene holdes åpne.
- Jo lavere den innstilte temperaturen er, desto høyere er strømforbruket.

Omhengsling av døren

Retningen døren åpnes i, kan endres.

Merk! Koble apparatet fra strømmen før omhengsling av døren.

Nødvendig verktøy:

	Pipenøkkel nr. 8
	Stjerneskrutrekker
	Flat skrutrekker
	Nøkkel nr. 8
	Torx T25

Merk!

- Hvis apparatet må vippes for å få tilgang til de nederste delene, kan du be en annen person om hjelp eller legge apparatet på et mykt og polstret underlag for å unngå skade. Gå frem som beskrevet under for å hengsle om døra.

1.

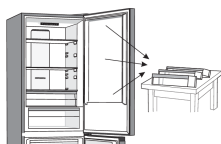

Plasser apparatet i oppreist stilling. Åpne den øvre døren og ta ut dørhyllene (for å unngå skade på dem under arbeidet). Lukk døra.

2.

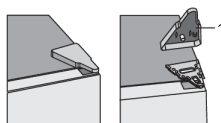

Fjern dekselet til topphengselet (1).

3.

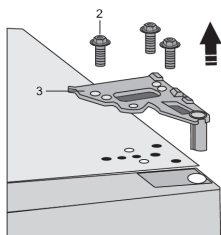

Løsne skruene (2) og fjern hengslet (3). Hold fast i døra mens du gjør dette slik at den ikke faller.

Omhengsling av døren

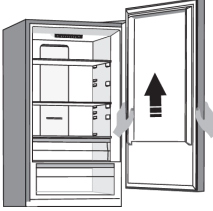
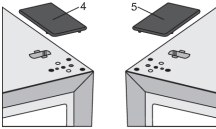
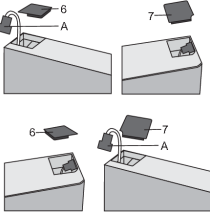
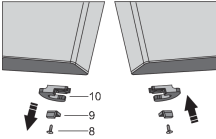
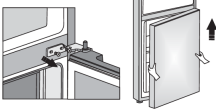
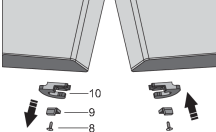
4.  Ta den øvre døren av midthengslet ved å løfte den forsiktig rett opp. Legg døra ned på et mykt underlag.
5.  Ta det (høyre) dekselet (4) ut av posen, og sett det på det stedet der du fjernet topphengslet. Fjern og ta vare på dekselet på den andre siden (5) der hengslet skal settes på.
6.  Fjern dekselet (6) på venstre side av den øvre døra. Fjern deretter dekselet (7) fra høyre side av den øvre døra. Sett dekselet (7) på venstre side av den øvre døra, og plasser dekselet (6) på høyre side av den øvre døra.
7.  Løsne skruen (8) og fjern dørholderen (10) og dørstopperen (9). Bruk deretter en skrue (8) til å montere dørholderen fra posen og dørstopperen (9). Ta vare på dørholderen (10) i tilfelle du trenger den senere.
8.  Løsne skruene fra midthengselet og fjern hengselet. Ta deretter den nedre døra av bunnhengselet.
9.  Legg den nedre døra ned på et mykt underlag. Løsne skruen (8) og fjern dørholderen (10) og dørstopperen (9). Bruk deretter en skrue (8) til å feste dørholderen fra posen og dørstopperen (9). Ta vare på dørholderen (10) i tilfelle du trenger den senere.

Omhengsling av døren

10. Fjern dekkelet til det midtre hengslet, og sett det på igjen på motsatt side.

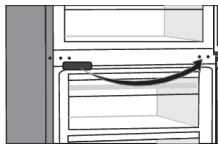

11. Vipp apparatet bakover og fjern det justerbare benet (13).
12. Skru løs bunnhengselet (14). Fjern det justerbare benet (13) fra bunnhengselpinnen (11). Skru av pinnen (11) fra bunnhengselet, og skru den fast på motsatt side av hengselet.

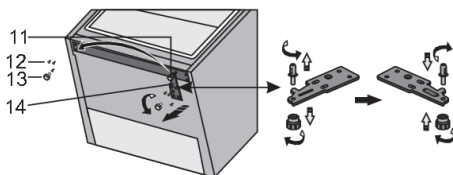

13. Bruk skruene til å feste benet fra trinn 11 og bunnhengselet fra trinn 12 på motsatt side.

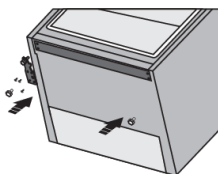

14. Sett den nedre døra på bunnhengselet og hold fast. Drei midthengslet 180°. Sett skiven i riktig posisjon, og juster posisjonen til midthengslet slik at du kan montere og feste den nedre døra.

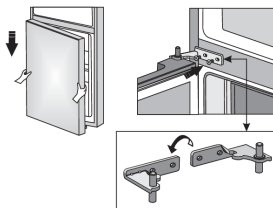

Omhengsling av døren

15.



Plasser den øvre døren i riktig posisjon, og bruk skruene (2) til å feste tophengselet (3). Hold den øvre døren på plass når du plasserer dem.

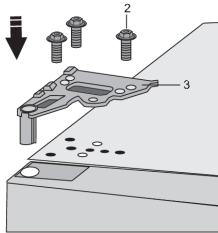

16.

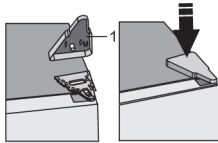

Sett dekselet til tophengselet (1) tilbake på plass.

17. Åpne den øvre døren og sett inn dørhyllen, og lukk deretter døren.

Merk! Hvis modellen din har et håndtak, flytter du det til den andre siden ved å følge anvisningene under. Fjern den øvre døren og legg den på et mykt underlag. Fjern dekslene (1) og (4), og løsne skruene (2) som vist på figuren. Sett håndtaket (3) på igjen på den andre siden, stram skruene (2) og sett dekslene (1) og (4) på igjen.

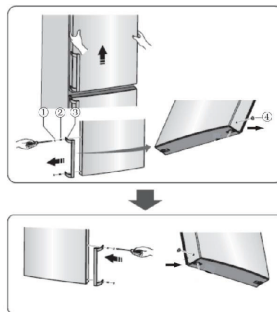

Beskrivelse av apparatet

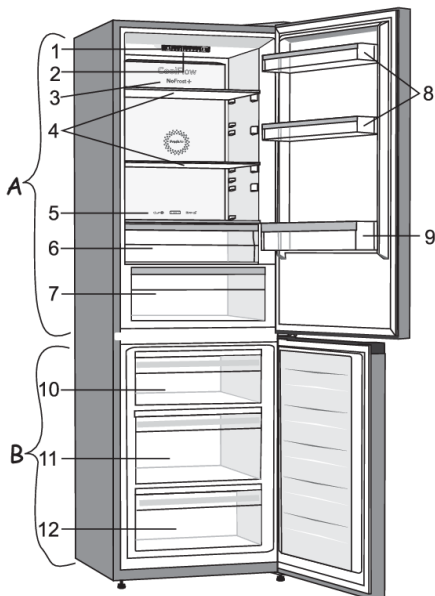

AKjøleskap

1. Kontrollenhet
2. LED-lys
3. CoolFlow-søyle
4. Glasshyller
5. Forvandle MultiZone-skuffen til en skuff for frukt og grønnsaker
6. MultiZone-skuff
7. Grønnsakskuff med fuktighetskontroll
8. Lave dørhyller
9. Flaskestativ

BFryseskap

10. Øvre innfrysings- og oppbevaringsskuff
11. Dyp SpaceBox-skuff til innfrysing og oppbevaring
12. Nedre oppbevaringsskuff

CoolFlow

Dette systemet skaper optimal luft sirkulasjon, slik at temperaturen holdes konstant over hele kjøleskapet. Åpningene rundt viften må aldri dekkes til eller blokkeres.

NoFrost

Med NoFrost-systemet trenger du ikke lenger å avrime fryseren.

Hylle

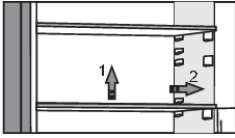

Du kan plassere de tomme hyllene etter ønske på skinnene i kjøleskapet uten å fjerne dem fra kjøleskapet. For å flytte hyllene eller ta dem ut av kjøleskapet løfter du dem litt opp bak, trekker dem mot deg og deretter enten flytter dem eller tar dem ut av apparatet. Lagre lett bederverlige matvarer innerst på hyllen, der temperaturen er lavest.

Flaskestativ

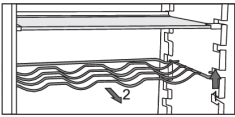

- Enkelte modeller har også et flaskestativ. Det er beskyttet mot å kunne trekkes helt ut ved et uhell. Stativet kan bare trekkes ut når det er tomt. Du trekker det ut ved å løfte det litt opp bakerst og så trekke det mot deg. Plasser flaskestativet slik at flaskene ikke hindrer at døra kan lukkes helt igjen. Stativet har plass til maksimalt ni 0,75-liters flasker eller en samlet vekt på 13 kg – se etikett til høyre på innsiden av apparatet.
- Bokser kan også plasseres på flaskestativet (på langs eller på tvers).

Grønnsakskuff med fuktighetskontroll

- Skuffen nederst i kjøleskapet er beregnet på oppbevaring av frukt og grønnsaker. Den tilfører fuktighet og hindrer at matvarene tørker opp.
- Fuktigheten i skuffen reguleres automatisk, avhengig av type og mengde av innlagt mat.

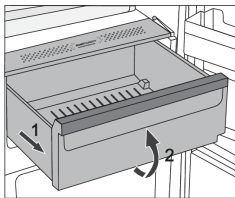

- Dra ut skuffen:
 - For ta ut en skuff trekker du først ut skuffen så langt det går (1). Deretter løfter du den opp foran (2) og trekker den helt ut.

MultiZone-skuff (bare på noen modeller)

I **MultiZone**-skuffen kan du oppbevare mange typer fersk mat opptil tre ganger lenger enn i et vanlig kjøleskap. Maten holder seg frisk lenger og bevarer smak og næringsstoffer. Temperaturen i skuffen avhenger av temperaturinnstillingene i kjøleskapdelen, omgivelsestemperatur, hvor ofte døren blir åpnet og hvor mye mat som ligger der.

For en temperatur på rundt 0 °C i **MultiZone**-skuffen anbefaler vi å stille kjøleskaptemperaturen til 4 °C eller lavere. Temperaturen i **ZeroZone**-skuffen kan falle under 0 °C. Plasser derfor den temperaturfølsomme maten i de øvre delene av kjøleskapet.

Skuffen må være helt lukket for optimal effekt.

Beskrivelse av apparatet

- Når du kjøper mat, må du kontrollere at den er fersk, for dette vil bestemme matens kvalitet og hvor lenge den holder seg i kjøleskapet.
- Oppbevar maten i lukkede beholdere eller annen egnet emballasje slik at den ikke avgir eller opptar lukt.
- Ta maten ut av skuffen 30 til 60 minutter før bruk, slik at smak og aroma får utvikle seg i romtemperatur.
- Mat som ikke tåler lave temperaturer og dermed ikke egner seg for oppbevaring i **MultiZone**-skuffen, er blant annet: Ananas, avokado, banan, oliven, poteter, aubergine, agurk, bønner, paprika (capsicum), meloner, vannmeloner, gresskar, squash og så videre.

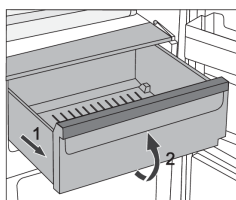

- Ta ut skuffen:
 - Trekk ut skuffen så langt det går.
 - Løft den opp foran og trekk

Forvandle MultiZone-skuffen til en skuff for frukt og grønnsaker

- Hvis du finner ut at du trenger ekstra plass til frukt og grønnsaker, kan du omstille MultiZone-skuffen til en frukt- og grønnsakskuff.

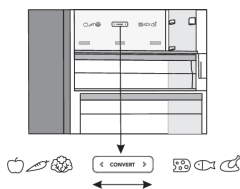

- Dette gjøres på følgende måte:
 - For å bruke skuffen som en **MultiZone**: skyv glidebryteren mot høyre.
 - For å bruke skuffen som **frukt- og grønnsakskuff**: Skyv glidebryteren mot venstre.

💡 INFORMASJON!

Når **Convert**-funksjonen er aktivert (indikatorlampen over **D**-symbolet lyser), vil skuffen fungere som en **frukt- og grønnsakbeholder** uavhengig av bryterinnstillingen eller stillingen. Selv om bryteren er satt i stilling **MultiZone**, vil temperaturen i skuffen ikke være nær 0 °C, noe som kan medføre at mat blir ødelagt. Derfor anbefaler vi å flytte mat som er følsom for høyere temperaturer til et mer egnet sted.

Dørhyller

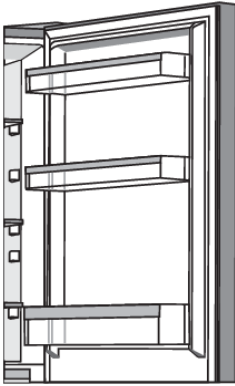

Innsiden av kjøleskapsdøra er utstyrt med hyller beregnet på lagring av ost, smør, egg, yoghurt og andre mindre plasskrevende varer, tuber, bokser osv.

Du kan plassere hyllene der du vil ved å løfte dem litt fra sporene som holder dem på plass og flytte dem til ønsket sted. Sørg da for å plassere dem riktig i sporene.

Den nederste hyllen er beregnet for oppbevaring av flasker.

Maksimal belastning på hver dør er 5 kg.

CoolFlow

- Det avanserte viftesystemet CoolFlow sørger for jevn temperatur i hele kjøleskapet. Luft etterligner det naturlige mikroklimaet som holder maten frisk lenger. Med dette systemet kan også alle matvarer plasseres på en hvilken som helst hylle i kjøleskapet, siden det ikke er noen forskjell i temperatur mellom dem.

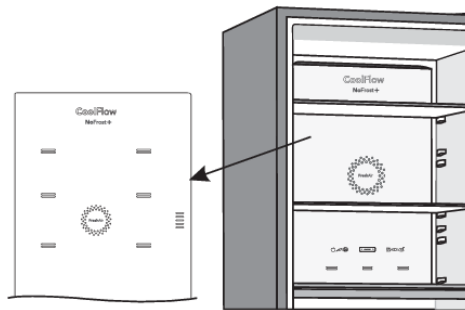

AdaptTech

Innovativ sensorteknologi gjør det mulig å tilpasse apparatets drift etter brukerens vaner eller atferd. Det adaptive intelligente systemet overvåker, analyserer og lagrer daglig eller ukentlig bruken av apparatet og tilpasser driften av apparatet til de registrerte mønstrene. Hvis apparatet kan forutse perioder der døra åpnes oftere, vil apparatet automatisk senke temperaturen før slike perioder for å hindre oppvarming av matens temperatur i slike perioder. Apparatet vil også forutse større mengder mat i kjøle- eller frysenskapet ved å avkjøle eller innfrysere mer intensivt.

Bruke apparatet

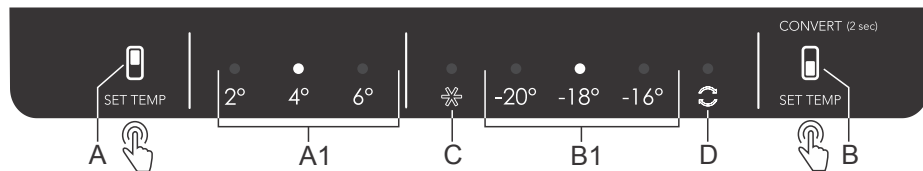

- A** Tast for innstilling av temperatur i kjøleskapsdelen
- A1** Temperaturdisplay, kjøleskapsdel (indikatorlampen over gjeldende valgt temperatur lyser)
- B** Tast for innstilling av temperatur i fryserdelen samt tast for ekstrarfunksjoner
- B1** Temperaturdisplay, fryserdel (indikatorlampen over gjeldende valgt temperatur lyser)
- C** Superfrysindikator (indikatorlampen over C-symbolet lyser når intensiv frysing er aktivert)
- D** Indikator for Convert-funksjon (indikatorlampen over D-symbolet lyser når Convert-funksjonen er aktivert)

Slå apparatet på/av

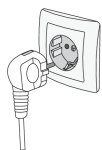

Apparatet **slås på** ved å plugge strømledningen inn i stikkkontakten.

Apparatet **slås av** ved å trekke strømledningen ut av stikkkontakten.

Regulering av temperaturen i apparatet

⚠ INFORMASJON!

- Temperaturen i apparatet er forhåndsinnstilt fra fabrikk til den anbefalte innstillingen på 4 °C i kjøleskapsdelen og -18 °C i frysedelen.
- Etter at apparatet er slått på kan det ta flere timer før den innstilte temperaturen er nådd. Ikke legg mat i kjøleskapet før temperaturen har sunket til den valgte innstillingen.

Innstilling av temperatur i kjøleskapsdelen

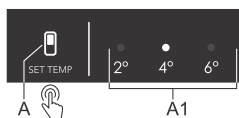

- Still inn ønsket temperatur med **A**-tasten.
- Still inn ønsket temperatur ved å trykke gjentatte ganger på **A**-tasten.
- Indikatoren blir gjennom innstillingene, fra høyre til venstre.

Tallene 2, 4 og 6 angir temperaturen i grader Celsius (°C) i kjøleskapsdelen.

- Den anbefalte temperaturinnstillingen er +4 °C. Ved denne temperaturen bevares matens kvalitet og friskhet lenger.
- Hvis romtemperaturen der apparatet står, er lavere enn 16 °C, anbefaler vi at temperaturen settes på under 4 °C.

Innstilling av temperatur i fryserdelen



- Still inn ønsket temperatur med **B**-tasten.
- Still inn ønsket temperatur ved å trykke gjentatte ganger på **B**-tasten.
- Indikatoren blir gjennom innstillingene, fra høyre til venstre.

Tallene -20, -18 og -16 angir temperaturen i grader Celsius (°C) i fryserdelen.

- Vi anbefaler å stille temperaturen på -18 °C, da det gjør at maten bevarer kvalitet og friskhet lenger.

Intensiv innfrysning (strømforsterkning)

- Bruk denne innstillingen når du har slått på apparatet for første gang, før rengjøring og 24 timer før du setter inn store mengder matvarer.

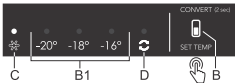

Aktivere: For å aktivere Super Freeze-funksjonen trykker du på **B**-tasten (flere ganger) til lyset over **C**-symbolet tennes.

💡 INFORMASJON!

Når den intensive innfrysingen er aktivert, kan temperaturen være lavere både i kjøleskapet og fryseskabet.

💡 INFORMASJON!

Når den intensive innfrysingen aktiveres, fungerer apparatet med maksimal effekt. I denne tiden kan driftsstøyen være litt høyere.

Deaktivere: Trykk på **B**-tasten igjen for å stille inn ønsket temperatur **B1**. Lyset over **C**-symbolet slukker. Hvis den intensive frysefunksjonen ikke deaktiveres manuelt, slås den automatisk av (etter ca. to dager), og temperaturen går tilbake til sist innstilte verdi.

- Ved et eventuelt strømbrudd mens Super Freeze-funksjonen er i drift vil funksjonen startes på nytt når strømforsyningen er gjenopprettet.

Convert-funksjonen

Hele fryserdelen kan konverteres til et **MultiZone**-rom. Temperaturen i dette rommet ligger på eller like under 0 °C. Derfor må ikke mat som er følsom for lave temperaturer oppbevares i dette rommet, da den kan fryse. Før du skifter til ZeroZone-funksjon må du tømme fryserdelen for å hindre at den frosne maten tiner og blir ødelagt.

Bruke apparatet

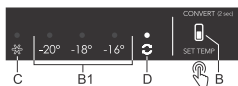

- **Slik aktiverer du Convert-funksjonen:** Trykk på **B**-tasten og hold den inne til du hører en pipelyd og indikatorlampen over **D**-symbolet tennes.
- Ved å aktivere funksjonen stilles temperaturen i fryserdelen på 0 °C. Lyset over **D**-symbolet blinker helt til denne temperaturen er nådd i fryserdelen. Når den gjør det, vil indikatorlampen lyse konstant.
- Temperaturene er omtrentlige og avhenger av omgivelsestemperaturen, hvor ofte døren åpnes og hvor mye mat som settes inn. En høyere innstilt temperatur i **MultiZone**-skuffen vil også medføre høyere temperatur i kjøleskapsdelen og omvendt. Juster innstillingen etter driftsforholdene.
- Når **Convert**-funksjonen er aktivert, vil eventuelle andre ekstrarfunksjoner bli deaktivert.
- **Slik deaktiverer du Convert-funksjonen:** Trykk på **B**-tasten igjen og hold den inne til du hører en pipelyd og indikatorlampen over **D**-symbolet slukker.
- Når funksjonen er deaktivert, går temperaturinnstillingen tilbake til den siste innstillingen som ble valgt for **Convert**-funksjonen ble aktivert.

☼ INFORMASJON!

Convert-funksjonen påvirker også temperaturen i **MultiZone**-skuffen (se avsnittet Beskrivelse av apparatet). Når denne funksjonen er aktivert, vil temperaturen i skuffen ikke være nær 0 C. Skuffen vil snarere fungere som en **frukt- og grønnsakbeholder** uavhengig av bryterens innstilling eller stilling, noe som kan medføre at mat blir ødelagt. Derfor anbefaler vi å flytte mat som er følsom for høyere temperaturer til et mer egnet sted.

Alarm for høy temperatur

- Hver gang du slår på apparatet aktiveres en 24-timers forsinkelse i alarmdriften. Hvis apparatet ikke når en tilstrekkelig lav temperatur etter denne perioden, vil alarmen bli aktivert.

Hvis temperaturen inne i apparatet er for høy, aktiveres en lydalarm (periodisk tone) og indikatorlampen over den innstilte temperaturen for delen der temperaturen er for høy, blinker.

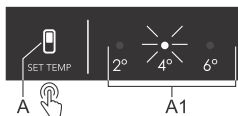

Hvis temperaturen er for høy i kjøleskapsdelen, vil indikatorlampen over den innstilte temperaturen **A1** blinke.

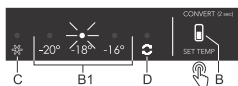

Hvis temperaturen er for høy i fryserdelen, vil indikatorlampen over den innstilte temperaturen **B1** blinke.

Slå av alarmen:

- For å kvittere og slå av lydalarmen trykker du på **A** eller **B**-tasten. Hvis alarmen ikke blir slått av, vil den bli aktivert i ca. 15 minutter hver time.

- Når du trykker på **A** eller **B**-tasten for første gang, vil alarmen bli kvittert og slått av. Når du trykker på tasten igjen, vil den allerede fungere som en justeringstast for innstillinger.
- Lyset over den innstilte temperaturen **A1** eller **B1** blinker til apparatet når en tilstrekkelig lav temperatur.

Alarm for åpen dør

Hvis døren til kjøleskap- eller fryserdelen er åpen i mer enn 2 minutter, aktiveres en lydalarm (repererende pipetone). Hvis alarmen ikke slås av manuelt, lyder den i 10 minutter.

Slå av alarmen: Du slår av alarmen ved å lukke døren til apparatet.

INFORMASJON!

Hvis du slår av alarmen ved å trykke på **B**-tasten, aktiveres den igjen etter 4 minutter hvis døren fremdeles er åpen.

INFORMASJON!

Hvis du lar døren stå åpen i mer enn 10 minutter, vil alarmen stoppe og indikatorlampen over temperaturvisningen -16°C eller -18°C begynne å blinke. Apparatet skifter til sikkermodus for å sørge for tilstrekkelig kjøling og hindre at mat blir ødelagt til tross for den åpne døren.

Oppbevaring og frysing av mat

Anbefalt fordeling

Inndeling av kjøleskapet

- Øverst: hermetikk, brød, vin, pasta osv.
- Midten: melkeprodukter, ferdigretter, desserter, brus, øl, tilberedt mat o.l.
- Nederst: kjøtt, kjøttprodukter, delikatesser.

INFORMASJON!

Oppbevar mat som ødelegges fort, bakerst på en hylle eller bakerst i skuffen ved laveste temperatur.

ADVARSEL!

Ikke oppbevar frukt (bananer, ananas, papaya, sitrusfrukter) og grønnsaker (squash, tomater, auberginer, agurk, paprika og poteter) som er følsomme for lave temperaturer, i kjøleskapet.

Dørens deler

- Øverste/midterste hylle: egg, smør, ost, sauser osv.
- Nederste hylle: drikkevarer, bokser, flasker osv.

Fryserens deler

- Øverste del: rester, is, pizza.
- Midtre del: kjøtt, fisk, brød.
- Nederste del: standard fryser, grønnsaker og frukt.

ADVARSEL!

Ikke oppbevar salat, egg, epler, pærer, druer, fersken, yoghurt, kjørnemelk, rømme eller majones i fryseren.

Unngå at maten tilsmusses

For å unngå at mat tilsmusses, ber vi deg følge følgende anvisninger:

- Å ha døren åpen i lange perioder kan føre til en betydelig økning i temperaturen i apparatets rom.
- Rengjør regelmessig overflatene som kan komme i kontakt med mat, og tilgjengelige avløpssystem.
- Oppbevar rått kjøtt og rå fisk i egnede beholdere i kjøleskapet, slik at det ikke kommer i kontakt med eller drypper på annen mat.
- Hvis kjøleskapet står tomt i lange perioder, må du slå det av, avrime, rengjøre og tørke det, og la døren stå åpen for å forhindre muggdannelse.

Oppbevaring av fersk mat i kjøleskapet

Viktige anbefalinger for oppbevaring av fersk mat

- For å sikre kvaliteten på fersk mat er det viktig at:
 - maten er godt pakket
 - apparatet har riktig temperatur
 - apparatet er rent.
- Vær oppmerksom på best-før-datoene på matemballasjen.
- Sett mat i kjøleskapet i lukkede beholdere eller i egnet emballasje. Dette vil forhindre at maten plukker opp eller sprer lukt, og holder den tørr.
- Ikke oppbevar brannfarlige, ustabile eller eksplosive stoffer i kjøleskapet.
- Oppbevar flasker som har blitt åpnet, oppreist og lukk dem godt.
- Noen organiske løsninger, som essensielle oljer, skallet på sitroner/appelsiner og butansyre, som kommer i langvarig kontakt med plast, kan spise seg inn i materialet og forårsake for tidlig aldring.
- En ubehagelig lukt er en indikasjon på at apparatet ikke er rent, eller at det inneholder mat som er ødelagt (se avsnittet "Vedlikehold").
- Ta lett bedervelige matvarer ut av kjøleskapet når du skal være borte fra hjemmet i lengre tid.

Frysing og oppbevaring av mat i fryseren

Viktige anbefalinger for frysing av fersk mat

- Den maksimale mengden mat du kan legge i fryseren på en gang, er oppgitt på merkeskiltet. Å legge mer enn denne maksimale mengden mat inn i fryseren vil gjøre fryseprosessen tregere og redusere kvaliteten. Dessuten vil dette også skade kvaliteten på frossen mat som allerede er lagret i fryseren.
- Bruk kun fersk mat av god kvalitet som er egnet for frysing.
- La varm mat kjøle seg ned til romtemperatur.
- Maten må fryses raskt. Det anbefales at du bruker små pakker.
- Bruk luft- og vannrett emballasje for å hindre at maten tørker ut og mister vitaminer.
- Noter type og mengde mat på emballasjen, sammen med datoen den først ble frosset.
- Ikke la fersk mat komme i kontakt med frossen mat.
- Du kan fjerne alle skuffene for å benytte hele fryserrommet. Sett maten rett på en hylle og på fryserens base.

Fryse store mengder fersk mat

- Aktiver funksjonen for intensiv frysing 24 timer før du planlegger å fryse maten.
- Fordel den ferske maten likt mellom alle skuffene i fryserommet.
- Etter 24 timer kan du overføre maten til et annet rom i fryseren og deretter fryse et nytt matparti.

Viktige anbefalinger for oppbevaring av frossen mat

- Følg produsentens anvisninger for oppbevaring og bruk av frossen mat. Vær oppmerksom på anbefalt oppbevaringstemperatur og best-før-datoen som er angitt på emballasjen.
- Bruk bare mat i uskadet emballasje som er lagret ved temperaturer på -18 °C eller lavere.

Oppbevaring og frysing av mat

- Ikke kjøp mat som er dekket med frost. Dette indikerer at maten er tint eller delvis tint flere ganger med dårligere kvalitet som resultat.
- Pass på at maten ikke tiner under transport. En økning i temperaturen vil forkorte oppbevarings-tiden og skade kvaliteten på maten.

Anbefalte oppbevaringstider for frossen mat i fryseren

Matvaretype	Lagringstid
Frukt, oksekjøtt	10 til 12 måneder
Grønnsaker, kalvekjøtt, fugl	8 til 10 måneder
Viltkjøtt	6 til 8 måneder
Svinestek	4 til 6 måneder
Finhakket eller kvernet kjøtt	4 måneder
Brød, pasta, kokte retter, hvitfisk	3 måneder
Innmat	2 måneder
Røkt pølse, blåfisk	1 måned

Tine frossen mat

- Opptiningen er et viktig trinn i lagringen av mat som er konserverert ved frysing. Maten må tines på riktig måte.
- Egnede metoder for tining av mat er:
 - i kjøleskapet
 - i kaldt vann
 - i en mikrobølgeovn eller konvensjonell ovn med egnet tineprogram.
- Enkelte frosne produkter kan tilberedes uten at de tines først. Produsenten oppgir dette på emballasjen.
- Maten må pakkes i små porsjoner. På denne måten tiner maten raskere.
- Bruk helt eller delvis tint mat så raskt som mulig. Bakteriene i opptint mat reaktiveres, og maten vil ødelegges raskt. Dette gjelder spesielt frukt, grønnsaker og ferdiglaget mat.
- Ikke frys helt eller delvis opptint mat.

Avriming av apparatet

Automatisk avriming av kjøleskapet

Kjøleskapet avrimes automatisk fra tid til annen.

Avriming av NoFrost-fryseren

NoFrost-fryseren avrimes automatisk. Eventuelle frostforekomster vil da forsvinne.

Eventuelle is- eller frostforekomster som likevel dannes i fryseren, kan skyldes uvanlig bruk av apparatet (døren åpnes for ofte og for lenge, dårlig tetning av dør osv.). Fryseren må da avrimes manuelt.

Manuell avriming av NoFrost-fryseren

- Det kan danne seg et rimlag på veggene i apparatet til tross for NoFrost-funksjonen. Dette skyldes gjerne unormal bruk av apparatet, for eksempel at døren åpnes for ofte, at døren blir stående oppe for lenge, dårlig dørtetning og så videre.

I slike tilfeller kan fryseren avrimes manuelt, i henhold til følgende prosedyre:

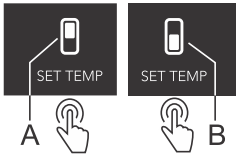

- **Aktivere:** Trykk samtidig på **A** og **B**-tasten og hold dem inne. Du hører en pipelyd, og indikatorlampene over displayene **2** og **↻** begynner å blinke; indikatorlampene vil fortsette å blinke så lenge funksjonen er aktivert.
- **Deaktivere:** Når avrimingen er fullført, deaktiveres funksjonen automatisk. Innstilt temperatur vil vises i displayene **A1** og **B1**.

⚠ ADVARSEL!

Ikke bruk tinespray, for det kan smelte plastdeler eller være helsefarlig.

⚠ ADVARSEL!

Ikke bruk kniv eller andre skarpe gjenstander til å fjerne rimen, for da kan du ødelegge et rør i kjølesystemet.

Rengjøring av apparatet

⚠ ADVARSEL!

Slå av apparatet og ta ut støpselet fra kontakten før du begynner å rengjøre det.

⚠ ADVARSEL!

Ikke bruk slipemidler, da de kan skade overflaten.

INFORMASJON!

Aktiver funksjonen for intensiv frysing 24 timer før du planlegger å rengjøre fryseren.

- Rengjør apparatets innside regelmessig med lunkent vann. Hvis det er nødvendig, må du tilsette et nøytralt rengjøringsmiddel eller spesialrengjøringsmiddel for kjøleskap. Rengjør alle overflater med en myk klut. Tørk de rengjorte delene med en klut med rent vann, og tørk dem grundig.
- Ikke sett deler fra apparatet i oppvaskmaskin, da dette kan skade dem.
- Kondensatorenheten, som er plassert ved siden av kompressoren på baksiden av produktet (kun på utvalgte modeller), må holdes ren for støv og andre urenheter. Rengjør derfor regelmessig med en myk børste (ikke metall) eller med en støvsuger.

ADVARSEL!

Når du ikke skal bruke apparatet i en lengre periode, slår du det av med riktig bryter og kobler det fra strømmen. Tøm, avrim og rengjør apparatet, og la døren stå på gløtt.

Hvis du er i tvil om apparatet fungerer som det skal, bør du ikke umiddelbart anta at det er defekt. Vi anbefaler at du først sjekker punktene i tabellen nedenfor.

Problem	Årsak/løsning
Apparatet er koblet til strømnettet, men virker ikke.	<ul style="list-style-type: none"> • Kontroller at det er strøm i stikkontakten og at apparatet er slått på.
Kjølesystemet arbeider kontinuerlig i lang tid.	<ul style="list-style-type: none"> • For høy omgivelsestemperatur. • Døra er blitt åpnet for ofte eller har stått åpen for lenge. • Døra går ikke ordentlig igjen (skitten pakning, feiltilpasset dør, ødelagt pakning osv.). • For store mengder ferske matvarer er lagt i om gangen.
Et tykt lag med is på bakveggen i kjøleskapet kan skyldes følgende:	<ul style="list-style-type: none"> • Døra er blitt åpnet for ofte eller har stått åpen for lenge. • Varm mat er satt inn i kjøleskapet. • Mat eller beholdere berører bakveggen i kjøleskapet. • Feil med dørpakningen. • Hvis pakningen er skitten eller ødelagt, må du rengjøre den eller skifte den ut.
Is eller rim inne i fryserdelen:	<ul style="list-style-type: none"> • Døren har vært åpnet for lenge eller for ofte. • Døren er ikke skikkelig lukket. • Døren tetter dårlig (pakningen er skitten, døren er ikke riktig justert, pakningen er skadet osv.). • Avrim apparatet manuelt.
Kondens (dugg) på hyllen over skuffene:	<ul style="list-style-type: none"> • Dette er et forbigående fenomen som ikke kan unngås helt i perioder med høy omgivelsestemperatur og fuktig luft. Det avtar når temperaturen og fuktigheten blir mer normale. Vi anbefaler hyppigere rengjøring av skuffene og avtørking av dråpene fra tid til annen. • Åpne bryteren for fuktighetskontroll. • Legg maten i poser eller annen emballasje som er helt tett.
Det drypper/lekker vann fra kjøleskapet.	<ul style="list-style-type: none"> • Tett avløpsåpning for vann, eller vannet drypper over avløpsrennen. • Rengjør den blokkerte åpningen, f.eks. med et sugerør. • Hvis islaget er tykt, må du avrime apparatet manuelt (se "Avriming av apparatet").
LED-lyset virker ikke:	<ul style="list-style-type: none"> • Hvis LED-lyset ikke virker, må du kontakte en servicetekniker. • Ikke prøv å reparere LED-lyset på egen hånd, for det er fare for berøring med høyspenning!

Feiltabell

Skjemaet er en fortsettelse fra forrige side

Problem	Årsak/løsning
Lampen over displayet med innstilt temperatur blinker	<ul style="list-style-type: none">• Døra er blitt åpnet for ofte eller har stått åpen for lenge.• Døra går ikke ordentlig igjen (skitten pakning, feiltilpasset dør, ødelagt pakning osv.).• Langvarig strømbrudd.• For store mengder ferske matvarer er lagt i om gangen.
Signallampen over 2°C-displayet og/eller signallampen over D-displayet blinker:	<ul style="list-style-type: none">• Sensortastene reagerer ikke. Ring et servicesenter for reparasjon.• Frem til apparatet blir reparert av en servicetekniker vil det operere i sikkermodus. Apparatet vil automatisk opprettholde temperaturen som passer best for hver del.
Signallampen over 4°C-indikatoren blinker:	<ul style="list-style-type: none">• Feil på temperatursensor i kjøleskapsdelen. Ring et servicesenter for reparasjon. Frem til apparatet blir reparert av en servicetekniker vil det operere i sikkermodus. Apparatet vil automatisk opprettholde temperaturen som passer best for hver del.
Signallampen over 6°C-indikatoren blinker:	<ul style="list-style-type: none">• Feil på temperatursensor i fryserdelen. Ring et servicesenter for reparasjon. Frem til apparatet blir reparert av en servicetekniker vil det operere i sikkermodus. Apparatet vil automatisk opprettholde temperaturen som passer best for hver del.
Signallampen over -18°C-indikatoren blinker:	<ul style="list-style-type: none">• Døren har vært for lenge åpen. Lukk døren.• Hvis heller ikke lyset i denne delen fungerer, er det feil på dørsensoren i kjøleskapsdelen. Ring et servicesenter for å avtale reparasjon. Apparatet vil operere i sikkermodus til det er reparert. Apparatet vil automatisk opprettholde temperaturen som passer best for hver del.
Signallampen over -16°C-indikatoren blinker:	<ul style="list-style-type: none">• Døren til fryserdelen har vært for lenge åpen. Lukk døren.
Signallampen over C-indikatoren blinker:	<ul style="list-style-type: none">• Feil på viften i rommet. Ring et servicesenter for reparasjon. Apparatet vil ikke fungere normalt. Flytt maten til et kjølig sted og slå av apparatet.
Signallampen over C-indikatoren blinker raskt:	<ul style="list-style-type: none">• Feil på viften i kondensatordelen. Ring et servicesenter for reparasjon. Apparatet vil ikke fungere normalt. Flytt maten til et kjølig sted og slå av apparatet.

Hvis du ikke klarer å løse problemet, kontakter du servicesenteret. Du må da oppgi typen, modellen og serienummeret som vises på typeskiltet eller etiketten inne i apparatet.

Kassering av emballasje og apparat

Dette apparatet er laget av bærekraftige materialer. Det må kastes på en forsvarlig måte på slutten av levetiden. Kontakt de lokale myndighetene for informasjon om avfallshåndtering.

⚡ INFORMASJON!

Se også avsnittet "Avfallshåndtering" i sikkerhetsanvisningene.

Apparatets emballasje er resirkulerbar. Følgende materialer kan ha blitt brukt:

- Papp.
- Polyetylenfilm (PE).
- CFC-fri polystyren (hardt PS-skum).

Disse materialene må kastes på en forsvarlig måte og i henhold til myndighetenes forskrifter.



Apparatet er merket med en overkrysset søppelkasse som en påminnelse om kravet om separat kassering av elektriske husholdningsapparater. Dette betyr at apparatet ikke kan kastes sammen med vanlig husholdningsavfall ved slutten av levetiden. Apparatet må tas med til et spesielt lokalt senter for avfallssortering eller til en forhandler som tilbyr slike tjenester.

Separat innsamling og avhending av husholdningsapparater unngår skadelige konsekvenser for mennesker og miljø. Dette sikrer at materialene som brukes til å lage apparatet, kan gjenvinnes, og at det kan oppnås betydelige besparelser i forbruket av energi og råvarer.



Samsvarserklæring

Vi erklærer herved at våre produkter er i samsvar med gjeldende europeiske direktiver, forskrifter og krav, samt alle krav i standardene det refereres til.

ASKO

Inspired by Scandinavia

Bruksanvisningen er også tilgængelig på hjemmesiden vår: www.asko.com



838304-a2

