

NO

DETALJERT BRUKSANVISNING FOR BRUK AV TØRKETROMMELEN

gorenje

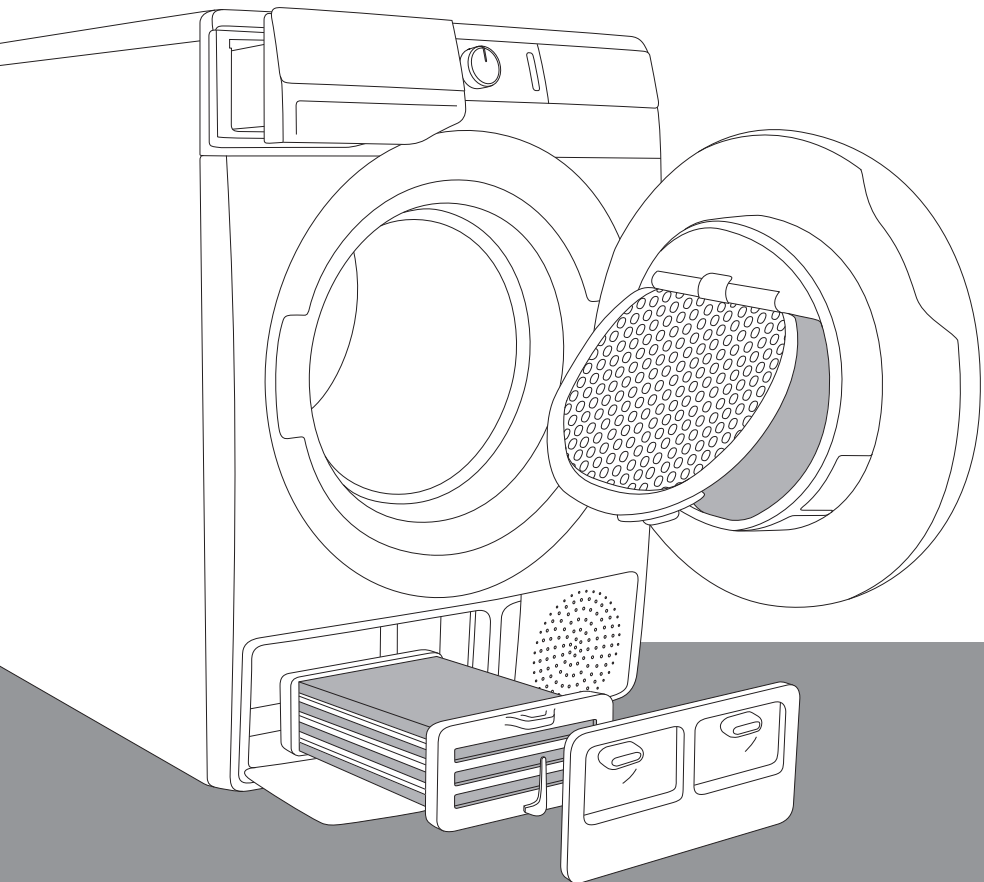

Livet er komplisert i dag. La oss i det minste gjøre klesvasken enkel! Din nye **WaveActive** tørketrommel bruker innovativ teknologi og siste nytt når det gjelder stell av klær for å forenkle hverdagens nødvendige gjøremål. **WaveActive**-teknologien sørger for skånsom behandling av alle plagg, med minst mulig krølling. I tillegg er den nye tørketrommelen din skånsom mot miljøet ettersom den bruker strøm på den mest økonomiske måten.

Tørketrommelen er bare beregnet på bruk i private husholdninger. Ikke bruk den til tøy som ikke kan tørkes i tørketrommel.

Følgende symboler brukes i hele bruksanvisningen, og de har denne betydningen:



Informasjon, råd, tips eller anbefaling



Advarsel – generell fare



Advarsel – fare for elektrisk støt



Advarsel – fare på grunn av varm overflate



Advarsel – brannfare



Det er viktig at du leser denne bruksanvisningen nøye.

INNHOOLD

4 SIKKERHETSREGLER 12 BESKRIVELSE AV TØRKETROMMELEN 13 Tekniske spesifikasjoner 14 Kontrollenhet	INNLEDNING
16 INSTALLASJON OG TILKOBLING 16 Riktig plassering 19 Justere bena til tørketrommelen 20 Tømme kondensatet 21 Tilkobling til strømmettet 22 Flytting og transport etter installasjon 23 FØR DU BRUKER APPARATET FOR FØRSTE GANG	FØR FØRSTE GANGS BRUK
24 TØRKEPROSESSEN, TRINN FOR TRINN (1 - 6) 24 Trinn 1: Følg vaskeanvisningene på tøyet 25 Trinn 2: Klargjøre tøyet for tørking 29 Trinn 3: Velge tørkeprogram 32 Trinn 4: Velge tilleggsfunksjoner 37 Trinn 5: Starte tørkeprogrammet 37 Trinn 6: Tørkeprogram slutt 38 AVBRYTE OG ENDRE PROGRAMMET 40 VEDLIKEHOLD OG RENGJØRING 41 Rengjøre nettfilteret i døra 42 Rengjøring av kondensatoren 43 Tømme kondensbeholderen 44 Rengjøre tørketrommelen	TØRKEPROSESSEN, TRINN FOR TRINN
45 FEILSØKING 45 Hva skal jeg gjøre ...? 46 Feilsøkingsoversikt 49 Service 50 TIPS FOR TØR KING OG ØKONOMISK BRUK AV TØRKETROMMELEN 51 KASSERING 52 TABELL OVER NORMALT FORBRUK	RENGJØRING OG VEDLIKEHOLD
	FEILSØKING
	DIVERSE

SIKKERHETSREGLER



Les bruksanvisningen nøye før du tar tørketrommelen i bruk.

Ikke bruk tørketrommelen før du har lest og forstått denne bruksanvisningen.

Denne bruksanvisningen for tørketrommel leveres sammen med flere ulike modeller tørketromler. Derfor kan den inneholde beskrivelser av innstillinger eller utstyr som ikke finnes på din tørketrommel.

Manglende overholdelse av bruksanvisningen eller feilbruk av tørketrommelen kan føre til skader på tøyet eller maskinen og dessuten skade brukeren. Oppbevar bruksanvisningen lett tilgjengelig i nærheten av tørketrommelen.

Bruksanvisningen er tilgjengelig på vår hjemmeside www.gorenje.com.

Tørketrommelen er bare beregnet på bruk i private husholdninger. Dersom tørketrommelen brukes til profesjonelle eller kommersielle formål eller formål som overskrider normal bruk i en husholdning, eller dersom brukeren av tørketrommelen ikke er forbruker, er garantitiden lik den minste lovbestemte garantitiden i henhold til gjeldende lovgivning.

Følg anvisningene for riktig installasjon av Gorenje tørketrommel og tilkobling til vann og strøm (se kapitlet »INSTALLASJON OG TILKOBLING«).

Alle reparasjoner og alt vedlikeholdsarbeid på tørketrommelen skal utføres av fagfolk med relevant kompetanse. Ufagmessig reparasjon kan føre til ulykker eller alvorlig skade på maskinen.

For å unngå fare må en **skadet strømledning** skiftes av en produsenten, en servicetekniker eller en annen autorisert fagperson for å unngå all fare.

Etter transport må tørketrommelen stå stille i to timer før den kobles til strømmettet.

Det trengs minst to personer til å installere tørketrommelen oppå en vaskemaskin.

Tørketrommelen må ikke kobles til strømmettet ved hjelp av en skjøteledning.

Tørketrommelen må ikke kobles til et strømuttak som er beregnet på en elektrisk barbermaskin eller hårføner.

Tørketrommelen må ikke kobles til strømmettet ved bruk av en ekstern bryterenhet, slik som en tidsinnstilling. Den må heller ikke kobles til et strømmett som med jevne mellomrom kobles inn og ut av strømleverandøren.

Ved feil må det bare brukes godkjente reservedeler fra autoriserte produsenter.

Ved feil tilkobling eller bruk av tørketrommelen eller service utført av uautoriserte personer, må brukeren selv dekke utgiftene ved eventuell skade, for slik skade dekkes ikke av garantien.

Bruk alltid slangene eller ledningene som følger med tørketrommelen.

Installer tørketrommelen i et rom med tilstrekkelig ventilasjon og en temperatur mellom 10°C og 25°C.

Sett tørketrommelen på et flatt og stabilt (betong-)underlag.

Ikke plasser tørketrommelen bak skyvedører, dører som kan låses eller dører med hengsel på motsatt side av tørketrommelens hengsel. Installer tørketrommelen slik at døra alltid kan åpnes fritt.

Ikke blokker luftavtrekket (avtrekksåpning).

Ikke plasser tørketrommelen på et langhåret teppe, for dette kan hindre luftsirkulasjonen.

Luften omkring tørketrommelen bør ikke inneholde støvpartikler. Tørketrommelen må installeres på et godt ventilert sted for å hindre tilbakestrømming av gasser fra gassapparater med åpen flamme (for eksempel gasspeis).

Pass på at det ikke samles opp fibrer rundt tørketrommelen.

Maskinen bør ikke komme borti veggen eller tilstøtende møbler.

Ikke bruk tørketrommelen til å tørke tøy som ikke er vasket på forhånd.

Tøy med flekker av olje, aceton, alkohol, oljederivater, flekkfjerningsmiddel, terpentin, voks eller voksfjerningsmiddel må vaskes med varmt vann og vaskemiddel i vaskemaskinen før det tørkes i tørketrommelen.

Tøy med lateks, gummideler, dusj- og svømmehetter og tøy eller sengeklær med skumgummi må ikke tørkes i tørketrommelen.

Bruk tøymykner og lignende produkter i samsvar med produsentens anvisninger.

 Fjern alle gjenstander som lightere og fyrstikker fra lommene.

Hvis kondensslangen er blokkert eller tilstoppet, stoppes driften av tørketrommelen (se kapitlet »STOPPE OG ENDRE PROGRAMMET/Full kondensbeholder«).

Før tørketrommelen flyttes eller lagres i et uoppvarmet rom, må kondensbeholderen tømmes.

Rengjør tørketrommelens filter etter hver tørkesyklus.

Hvis du har fjernet filteret, må du huske å sette det på plass igjen før neste tørkesyklus.

Etter hver rengjøringsyklus settes kondensatoren tilbake i luftkanalen. Bruk av tørketrommelen uten kondenssenhet eller med skadet kondenssenhet er farlig og kan forårsake brann (se kapitlet «BESKRIVELSE AV TØRKETROMMELEN og RENGJØRING AV KONDENSATOREN»).

Ikke bruk løsemidler eller rengjøringsmidler som kan skade tørketrommelen (følg anbefalingene og advarslene fra produsentene av rengjøringsmidlene).

Ha aldri kjemikalier eller duftstoffer i kondensbeholderen (se kapitlet «BESKRIVELSE AV TØRKETROMMELEN og TØMMING AV KONDENSBEHOLDEREN»).

Når tøyet er ferdig tørket, trekker du støpslet til tørketrommelen ut av stikkontakten.

Tørketrommelen er ikke beregnet for bruk av personer (inkludert barn) med svekkede fysiske eller mentale evner, eller personer med manglende erfaring og kunnskap. Disse personene må få opplæring i bruk av tørketrommelen av en person som er ansvarlig for deres sikkerhet.

Garantien dekker ikke forbruksvarer, mindre fargeavvik, økt driftsstøy som skyldes maskinens alder og ikke påvirker maskinens funksjon, og heller ikke estetiske feil på komponenter som ikke påvirker maskinens funksjon eller sikkerhet.

BARNESIKRING

La aldri barn leke med tørketrommelen.

Pass på at barn eller kjæledyr ikke kan krype inn i tørketrommelen.

Før du lukker døra til tørketrommelen og kjører programmet, må du sjekke at det ikke er annet enn klær i trommelen (f.eks. at et barn har klatret inn i trommelen og lukket døra fra innsiden).

Aktivere barnesikringen. Se kapitlet »TRINN 4: TØRKEMODUS OG TILLEGGSFUNKSJONER/Barnesikring«.

Ikke la barn under tre år komme i nærheten av tørketrommelen, hvis ikke de er under konstant oppsyn.

Tørketrommelen er produsert i samsvar med alle relevante sikkerhetsstandarder.

Denne tørketrommelen kan brukes av barn fra åtte år og oppover og personer med redusert fysisk, sensorisk eller psykisk kapasitet, eller mangel på erfaring og kunnskap, men bare hvis de er under tilsyn under bruken av tørketrommelen, har fått nødvendig opplæring i trygg bruk av tørketrommelen og forstår faren ved bruken. La aldri barn leke med tørketrommelen. Barn skal ikke rengjøre tørketrommelen eller utføre vedlikeholdsarbeid på den uten tilsyn.

FARE PÅ GRUNN AV VARM OVERFLATE

Baksiden av tørketrommelen kan bli svært varm under drift. Vent til tørketrommelen er helt avkjølt før du berører baksiden.

Hvis du åpner døra til tørketrommelen under tørkingen, kan klærne være svært varme slik at du kan brenne deg.

Ikke stopp tørkeprosessen før den er ferdig. Hvis du likevel gjør det av en eller annen grunn, må du være forsiktig når du tar tøyet ut av trommelen ettersom det er svært varmt. Ta tøyet raskt ut av trommelen og spre det utover slik at det kjøles ned så raskt som mulig.

SIKKERHET

⚠ Bruk bare tørketrommelen til å tørke tøy som er vasket med vann. Ikke tørk tøy som er vasket eller rensset med lett antenkelige rengjøringsmidler eller stoffer (f.eks. bensin, trikloretylen osv.), for dette kan føre til eksplosjon.

Hvis du har rensset klærne dine med kjemiske rensmiddel eller kjemiske stoffer, **må du ikke tørke** dem i tørketrommelen.

Tørketrommelen er beskyttet av et automatisk utkoblingssystem ved overoppheting. Dette systemet slår av tørketrommelen hvis temperaturen er for høy.

Hvis nettfilteret er tett, kan det automatiske utkoblingssystemet ved overoppheting bli aktivert. Rengjør filteret, vent til tørketrommelen avkjøles og prøv å kjøre den på nytt. Hvis tørketrommelen fremdeles ikke starter, må du kontakte en servicetekniker.

BESKRIVELSE AV TØRKETROMMELEN

FRONTEN

- 1 Kondensbeholder
- 2 På/av-knapp
- 3 Programvelger
- 4 Start/pause-knapp
- 5 Kontrollenhet
- 6 Dør
- 7 Nettfiler
- 8 Luffehull
- 9 Kondensator
- 10 Merkeplate

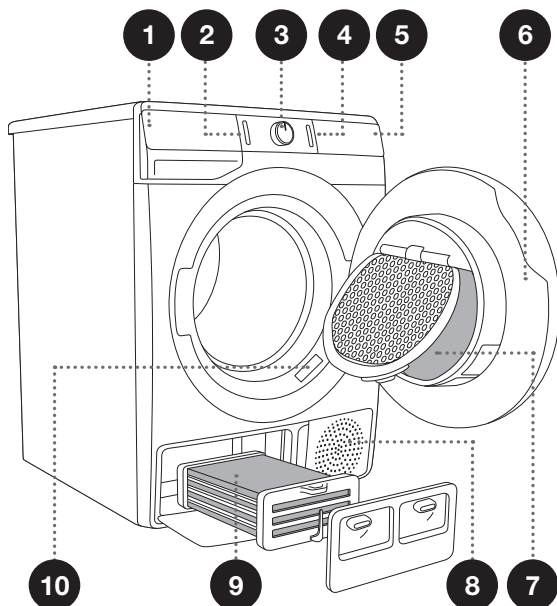

BAKSIDEN

- 1 Strømledning
- 2 Kondensavløpsslange
- 3 Regulerbare ben

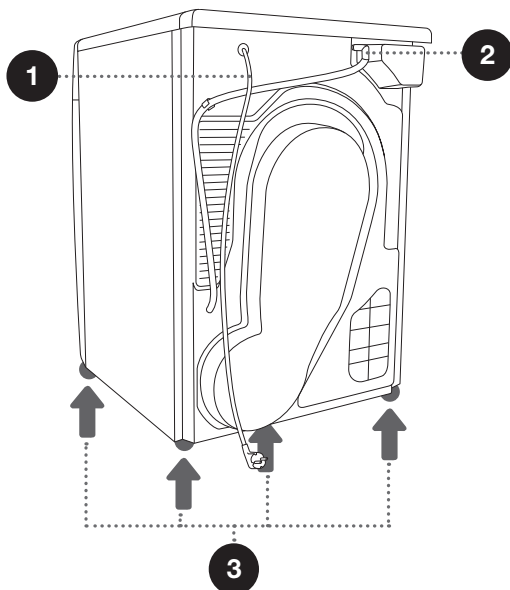

TEKNISKE SPESIFIKASJONER

(MODELLAVHENGIG)

Merkeskilt med grunnleggende informasjon om tørketrommelen er montert på frontveggen på døråpningen (se kapitlet »BESKRIVELSE AV TØRKETROMMELEN«).

Bredde	600 mm
Høyde	850 mm
Tørketrommelens dybde (a)	625 mm
Dybde med lukket dør	653 mm
Dybde med åpen dør (b)	1134 mm
Vekt	XX/YY kg (modellavhengig)
Merkespenning	Se merkeskiltet
Sikring	Se merkeskiltet
Nominell effekt	Se merkeskiltet
Maks. tøymengde	Se merkeskiltet

Merkeskilt

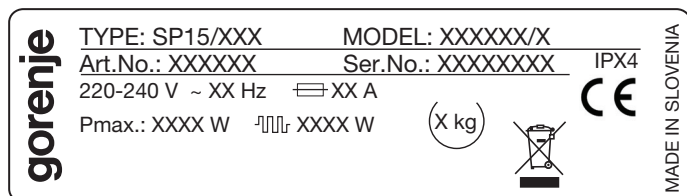

KONTROLLENHET

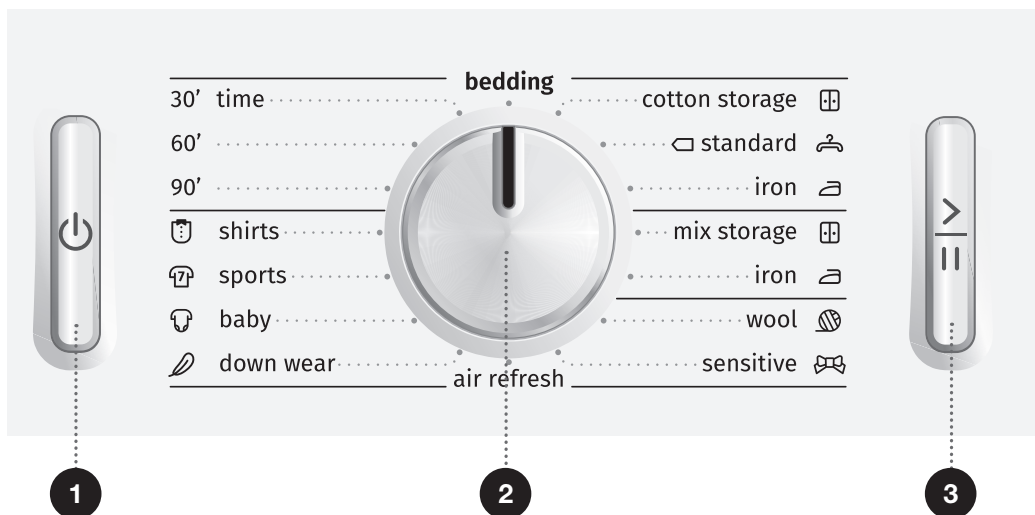

1 PÅ/AV-KNAPP
Slå tørketrommelen på og av.

2 PROGRAMVELGER

3 START/PAUSE -KNAPP
Bruk denne knappen til å starte eller stoppe programmet.

Etter oppstart eller under pause vil lyset på knappen blinke. Når programmet er startet og kjører, lyser det konstant.

GENTLECARE



extra dry



start delay



anti crease

3h

2h

1h

4

5

6

7

8

9

10

4 EXTRA DRY (TØRRHETSNIKVÅ)

Symbolet ☀️ lyser når funksjonen er valgt

7 START DELAY (UTSATT START)

Funksjon for å utsette tørkestarten

9 TØM KONDENSBEHOLDER

🔌-symbolet lyser

5 GENTLECARE (LAVERE TEMPERATUR)

8 RENGJØR FILTER 🧼

-symbolet lyser

10 ANTI CREASE (ANTI KRØLL)

Symbolet 👔 og antikrølltid lyser.

6 BARNESIKRING ⚙️

-symbolet lyset

Trykk på posisjonene 4+7 og hold i 3 sekunder.

INSTALLASJON OG TILKOBLING

🔧 Fjern all emballasjen. Vær forsiktig når du fjerner emballasjen så du ikke skader tørketrommelen med en skarp gjenstand.

RIKTIG PLASSERING

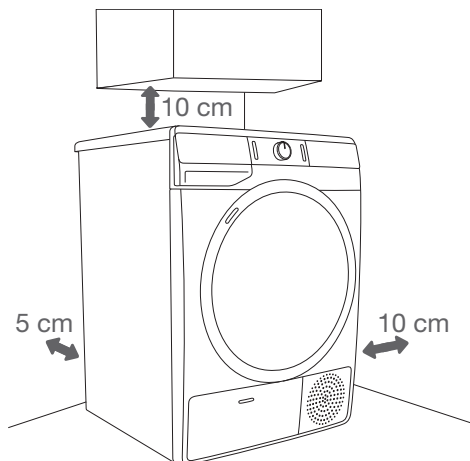

🔧 Tørketrommelen bør ikke komme borti veggen eller tilstøtende møbler. For optimal tørketrommeldrift anbefaler vi en avstand til vegger som vist på figuren. Hvis påbudt minimumsavstand ikke overholdes, kan tørketrommelen overopphetes.

🔧 Ventilasjonsåpninger på bakveggen og luftavtrekksåpninger foran på tørketrommelen må ikke blokkeres.

Rommet der du skal installere tørketrommelen, må ha tilstrekkelig ventilasjon og holde en temperatur mellom 10°C og 25°C. Bruk av tørketrommelen ved lavere omgivelsestemperatur kan føre til opphopning av kondens inni tørketrommelen. Ikke installer tørketrommelen i et rom som ikke er frostfritt. Frosset vann i kondensbeholderen og pumpen kan ødelegge tørketrommelen.

Tørketrommelen avgir varme. Derfor må den ikke plasseres i et veldig lite rom, for da kan tørkeprosessen ta lengre tid på grunn av begrenset tilgang til tilgjengelig luft.

Belysningen i rommet må være tilstrekkelig til at det går an å lese informasjonen på displayet på kontrollpanelet.

PLASSERING AV TØRKETROMMELEN

Hvis du også har en Gorenje vaskemaskin med tilsvarende (samme) mål, kan tørketrommelen plasseres oppå Gorenje vaskemaskin. I så fall må det brukes sugekopper. Tørketrommelen kan også plasseres ved siden av vaskemaskinen (figur 1 og 3).

Hvis vaskemaskinen fra Gorenje er mindre (minimumsdybde 545 mm) enn din tørketrommel fra Gorenje, må det kjøpes en ekstra støtte for tørketrommelen (figur 2). Bruk de vedlagte sugekoppene; de skal hindre at tørketrommelen glir.

Tilleggsutstyr (tørketrommelstøtte (a) og sugekopper (b), hvis de ikke følger med) er tilgjengelig for kjøp på serviceenhetene.

Underlaget der maskinen plasseres, må være rent og flatt.

Gorenje-vaskemaskinen som du vil plassere Gorenje-tørketrommelen oppå, må tåle vekten av Gorenje-tørketrommelen (se kapitlet »BESKRIVELSE AV TØRKETROMMELEN/Tekniske spesifikasjoner«).

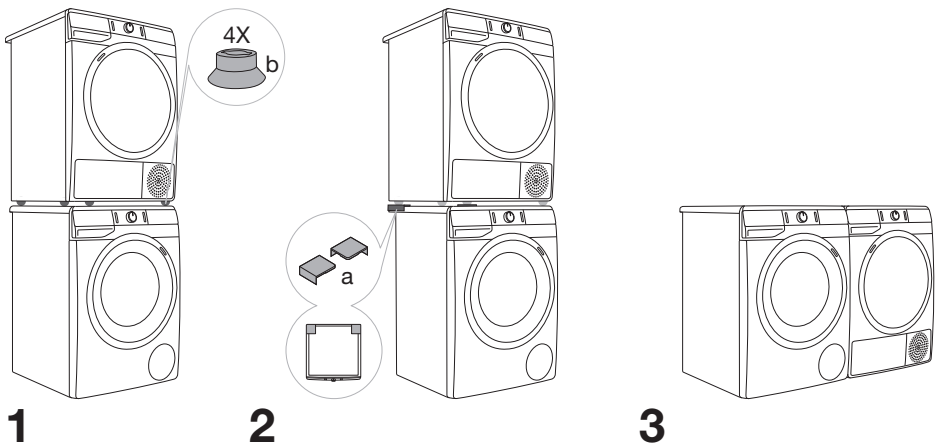

☀ Det trengs minst to personer til å installere tørketrommelen oppå en vaskemaskin.

Åpne døra til tørketrommelen (fugleperspektiv)

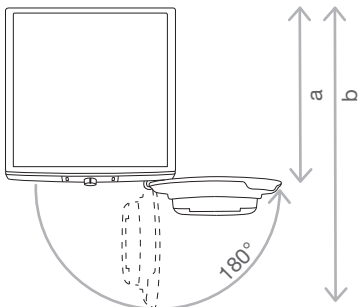

Se kapitlet »BESKRIVELSE AV TØRKETROMMELEN/Tekniske spesifikasjoner«.

a = 625 mm
b = 1134 mm

 Ikke plasser tørketrommelen bak skyvedører, dører som kan låses eller dører med hengsel på motsatt side av tørketrommelens hengsel. Installer tørketrommelen slik at døra alltid kan åpnes fritt.

 Ikke plasser tørketrommelen på et langhåret teppe, for dette kan hindre luftsirkulasjonen.

JUSTERE BENA TIL TØRKETROMMELEN

Vatret tørketrommelen på langs og på tvers ved å skru på de regulerbare bena. Bena gir mulighet til en vatring på +/- 1 cm. Bruk et vaterpass og nøkkel nr. 22.

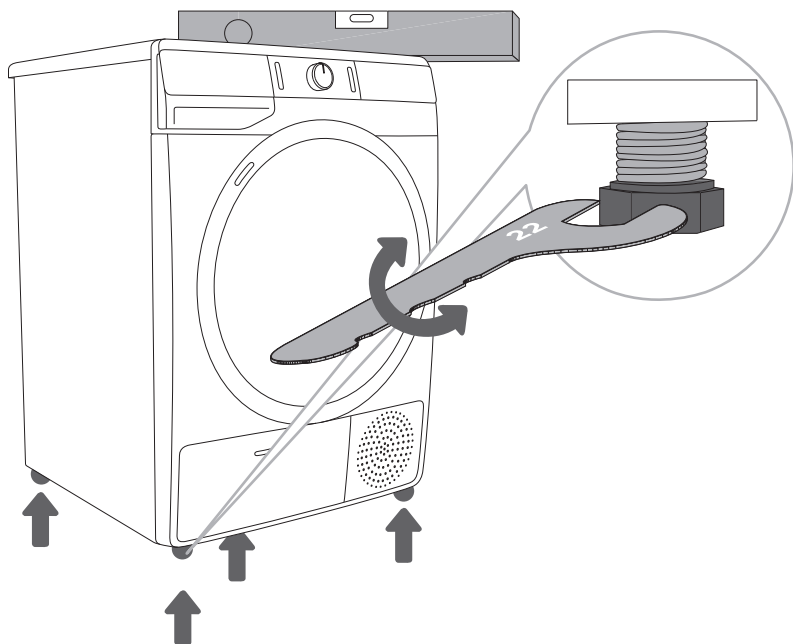

⚠ Gulvet der tørketrommelen skal stå, må ha betongbærelag. Det må være rent og tørt, ellers kan tørketrommelen gli. Husk å rengjøre de regulerbare bena.

⚠ Tørketrommelen må stå flatt og stabilt på et solid underlag.

⚠ Feil justering av tørketrommelen med de regulerbare bena kan forårsake vibrasjon, at maskinen glir over rommet og høy driftslyd. Feiljustering av tørketrommelen dekkes ikke av garantien.

⚠ Noen ganger forekommer det uvanlig eller høyere lyd under bruk; dette skyldes som oftest feil installasjon.

TØMME KONDENSATET

Fuktigheten fra tøyet trekkes ut i kondensatoren og samles opp i kondensbeholderen.

Under tørkingen lyser en kontrollampe (symbol  (9) på displayet) og varsler om at kondensstanken er full og må tømmes.

For å slippe å tømme kondensbeholderen kan kondensavløpsslangen på baksiden av apparatet ledes rett ned i et avløp.

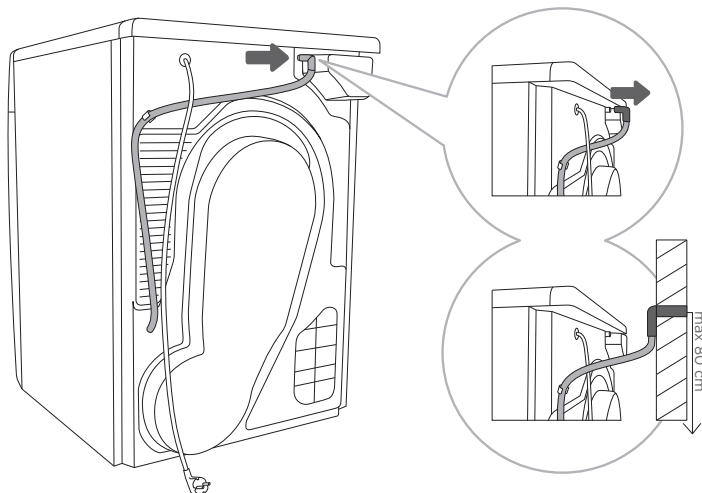

.....
1 Frigjør slangen fra holderen på baksiden av tørketrommelen (venstre side, under toppdekslet).

.....
2 Led slangen ned i et avløp på en høyde som ikke er mer enn 80 cm fra gulvet.

 Hvis du vil lede kondensavløpsslangen ned i et avløp eller må du sørge for at slangen er godt festet. Da unngår du vannsøl som kan føre til uventet skade.

 Bruk alltid slangene som følger med tørketrommelen.

TILKOBLING TIL STRØMNETTET

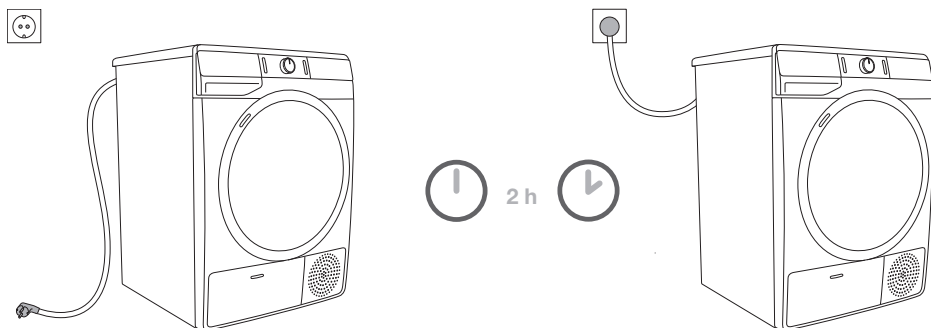

⚠ Etter installasjon må tørketrommelen stå stille i minst to timer før den kobles til strømnettet slik at tørketrommelen får stabilisert seg.

Koble tørketrommelen til en jordet stikkontakt. Etter installering skal veggkontakten være fritt tilgjengelig. Veggkontakten skal være utstyrt med en jordingskontakt (i samsvar med gjeldende forskrifter).

Informasjon om tørketrommelen står på merkeskiltet (se kapitlet »BESKRIVELSE AV TØRKETROMMELSEN/Tekniske spesifikasjoner«).

⚠ Vi anbefaler overspenningsvern for å beskytte maskinen ved lynnedslag.

⚠ Tørketrommelen må ikke kobles til strømnettet ved hjelp av en skjøteledning.

⚡ Tørketrommelen må ikke kobles til et strømuttak som er beregnet på en elektrisk barbermaskin eller hårføner.

⚡ All reparasjon og alt vedlikehold som angår sikkerhet eller ytelse, må utføres av fagfolk med relevant kompetanse.

⚡ Hvis strømledningen er skadet, skal den alltid skiftes ut av en person som er godkjent av produsenten.

FLYTTING OG TRANSPORT ETTER INSTALLASJON

Etter hver tørkesyklus vil det være litt kondensvann igjen i tørketrommelen. Slå på tørketrommelen og velg ett av programmene, og la deretter maskinen gå i ca. et halvt minutt. Da vil resten av vannet pumpes ut og hindre skade på tørketrommelen under transport.

⚠ Etter transport må tørketrommelen stå stille i minst to timer før den kobles til strømmettet. Apparatet må installeres og kobles til av en opplært servicetekniker.

💡 Hvis tørketrommelen ikke ble transportert i henhold til instruksjonene, må den stå i ro i minst to timer før den kobles til strømmettet.

⚠ Les bruksanvisningen nøye før du kobler til tørketrommelen. Reparasjon eller garantikrav på grunn av feil tilkobling eller bruk av tørketrommelen dekkes ikke av garantien.

💡 Reimen skal bare skiftes ut av en servicetekniker som er godkjent av produsenten, som kan levere originale reservedeler med koden OPTIBELT EPH 1906, koden 104265; OPTIBELT 8 EPH 1941, koden 160165; POLY-V 7PH 1956 HUTCHINSON, koden 562038; HUTCHINSON 8 PHE 1942, koden 270313 (alt etter modell).

FØR DU BRUKER APPARATET FOR FØRSTE GANG

Kontroller at tørketrommelen er koblet fra strømmettet. Deretter åpner du døra ved å trekke venstre side av døra mot deg (figur 1 og 2).

Før du bruker tørketrommelen for første gang, må du rengjøre trommelen med en myk og fuktig klut og vann (figur 3).

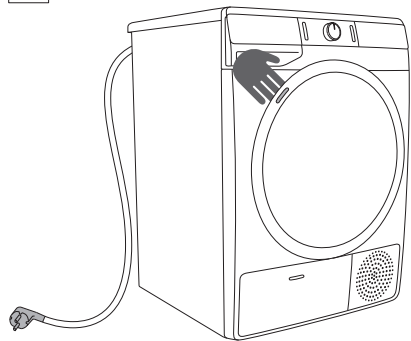

1

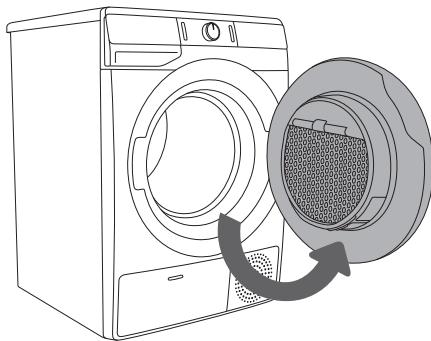

2





























3

⚠ Ikke bruk løsemidler eller rengjøringsmidler som kan skade tørketrommelen (følg anbefalingene og advarslene fra produsentene av rengjøringsmidlene).

TØRKEPROSESSEN, TRINN FOR TRINN (1 - 6)

TRINN 1: FØLG VASKEANVISNINGENE PÅ TØYET

Normal vask Sensitivt tøy	Maks. vasketemperatur 95°C  	Maks. vasketemperatur 60°C  	Maks. vasketemperatur 40°C  	Maks. vasketemperatur 30°C  	Håndvask 	Tåler ikke vask 
Bleking	Bleking i kaldt vann 			Tåler ikke bleking 		
Tørrens	Tørrens med alle midler 	Petroleumløselige midler R11, R113 	Tørrens i parafin, ren sprit og i R 113 	Tåler ikke tørrens 		
Stryking	Stryk på maks. 200°C 	Stryk på maks. 150°C 	Stryk på maks. 110°C 	Tåler ikke stryking 		
Tørring	Tørkes flatt (legges på et flatt underlag) 	Dryptørkes  Henges til tork 	Høy temperatur  Lav temperatur 	Tåler ikke tørketrommel 		

TRINN 2: KLARGJØRE TØYET FOR TØR KING

1. Sorter tøy et etter type og stofftykkelse (se PROGRAMTABELL).
2. Lukk igjen knapper og glidelåser, knytt sammen bånd og vring lommer.
3. Legg ekstra sensitive klær i en tørkepose som er beregnet til formålet. (Tørkeposer er tilgjengelige som ekstra tilbehør.)

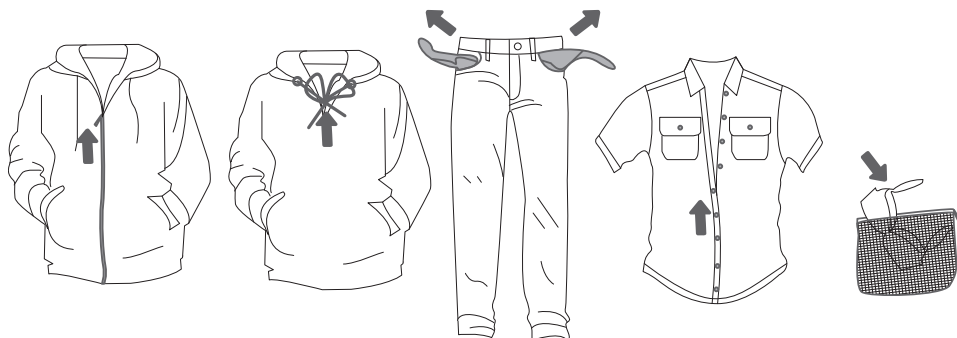

Det frarådes å bruke tørketrommelen til å tørke tøy av sensitive stoffer som kan miste fasongen. Følgende typer tøy må ikke tørkes i tørketrommel da plaggene kan miste fasongen:

- klær og andre produkter av lær og skinn
- klær som er vokset eller behandlet på annen måte
- plagg med store tre-, plast- eller metaldeler
- plagg med paljetter
- plagg med metaldeler som kan ruste

TØR KING I KURV (ALT ETTER MODELL)

☀ Før første gangs tørking må kurven og eventuell emballasje tas ut av trommelen.

Tøyet kan bare tørkes i kurven ved bruk av det tidsinnstilte tørkeprogrammet. (Kurven kan kjøpes som ekstra tilbehør på servicesenteret.)

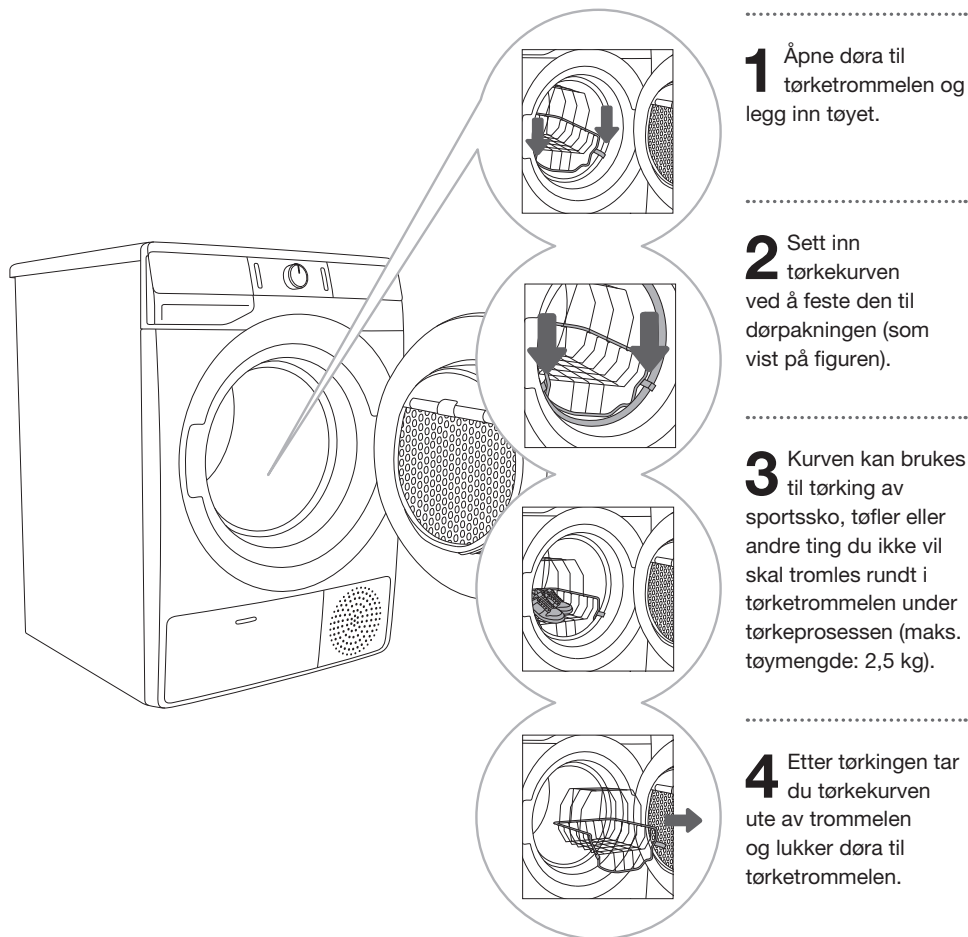

1 Åpne døra til tørketrommelen og legg inn tøyet.

2 Sett inn tørkekurven ved å feste den til dørpakningen (som vist på figuren).

3 Kurven kan brukes til tørking av sportssko, tøfler eller andre ting du ikke vil skal tromles rundt i tørketrommelen under tørkeprosessen (maks. tøymengde: 2,5 kg).

4 Etter tørkingen tar du tørkekurven ute av trommelen og lukker døra til tørketrommelen.

Du må bare tørke sportssko eller tøfler som vridd nok opp slik at det ikke drypper vann fra dem.

Mens trommelen roterer, vil tøykurven stå stille. Derfor må du passe på at tingene du tørker i kurven ikke kommer i kontakt med trommelen, for dette kan føre til skade på tingene og på tørketrommelen.

SLÅ PÅ TØRKETROMMELEN

Koble tørketrommelen til strømmettet ved å sette strømledningen i stikkkontakten. Trykk på (1) PÅ/AV-knappen for å slå på tørketrommelen (figur 1).

På enkelte modeller er det også lys inni selve tørketrommelen (figur 2). (Lampen i tørketrommelen egner seg ikke til annen bruk.)

⚠ Lampen i tørketrommelen må skiftes av produsenten, en servicetekniker eller en annen autorisert fagperson.

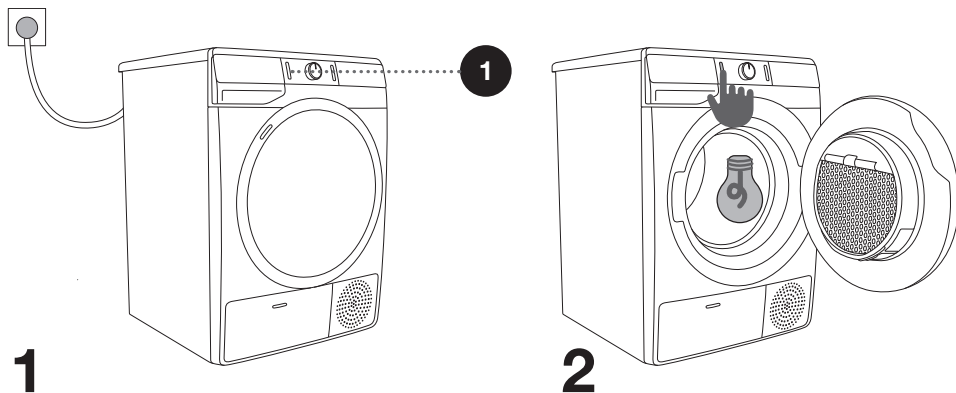

LEGG TØY I TØRKETROMMELEN

Åpne døren til tørketrommelen ved å trekke venstre side av døren mot deg (figur 1).
Legg tøyet inn i trommelen (når du har kontrollert at trommelen er tom) (figur 2).
Lukk døra til tørketrommelen (figur 3).

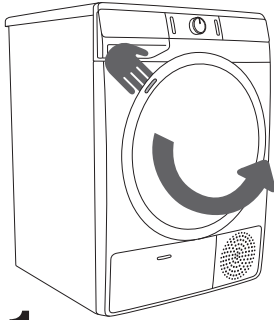

1

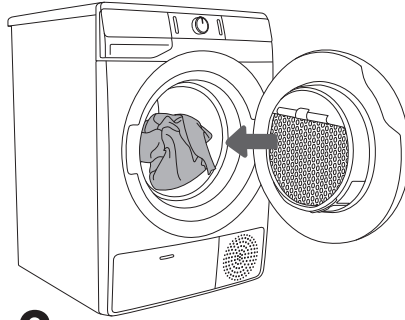

2

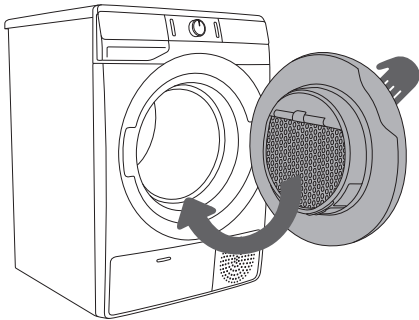

3

☼ Ikke legg tøy i tørketrommelen som ikke er vridd eller sentrifugert (anbefalt minste sentrifugeringshastighet: 800 o/min).

Ikke ha for mye i trommelen! Se PROGRAMTABELL, og overhold nominell belastning som angitt på merkeplaten.

Hvis tørketrommelen blir overbelastet, vil tøyet bli mer krøllete og kanskje tørkes ujevnt.

☼ Hvis du tørker større elementer (sengetøy, håndklær, bordduker osv.), må du løsne dem og deretter legge dem inn i tørketrommelen.





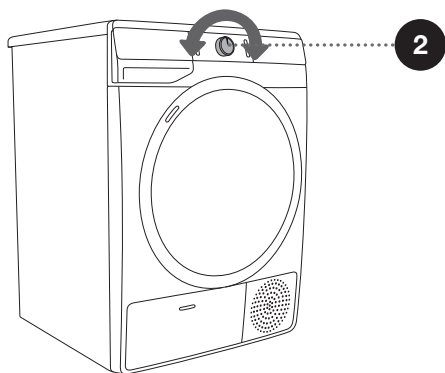
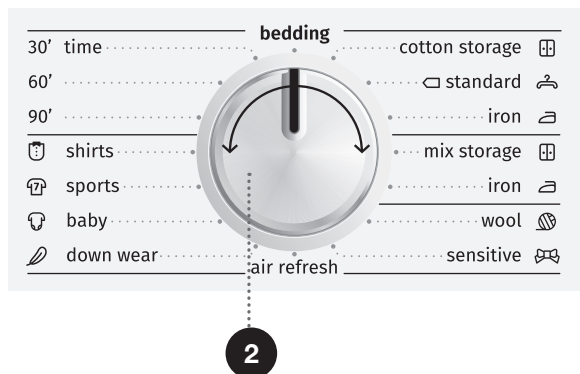





TRINN 3: VELGE TØRKEPROGRAM

Velg **program** ved å dreie programvelgeren (2) mot venstre eller høyre (avhengig av tøytype og ønsket tørrhetsnivå). Se PROGRAMTABELL.



☑ Programvelgeren (2) vil ikke dreie automatisk under drift.

PROGRAMTABELL

Program	Tørrhetsnivåer	Maks. tøymengde	Programbeskrivelse
Cotton (Bomull)			
	Storage (Skaptørt)	7 kg/ 8 kg	Bruk dette programmet til tykkere, mer robust bomullstøy. Etter tørkingen er tøyet tørt og klart til å legges i skapet.
	Standard* □	7 kg/ 8 kg	Bruk dette programmet til tykkere, mer robust bomullstøy med omtrent samme tykkelse. Etter tørking er tøyet tørt.
	Iron (Passelig fuktig til stryking)	7 kg/ 8 kg	Bruk dette programmet til robust bomullstøy. Etter tørking er tøyet klart til stryking.
Mix (Blandet tøy/Syntetisk)			
	Storage (Skaptørt)	3,5 kg	Bruk dette programmet til sensitivt tøy av en blanding av syntetiske fibrer og bomullsfibrer. Etter tørkingen er tøyet tørt.
	Iron (Passelig fuktig til stryking)	3,5 kg	Bruk dette programmet til sensitivt tøy av en blanding av syntetiske fibrer og bomullsfibrer. Etter tørkingen er tøyet litt fuktig.
	Wool (Ull)	2 kg	Dette korte programmet er beregnet for mykning eller oppfriskning av klær av ull og silke, som må tørkes grundig ut fra produsentens anvisninger.
	Sensitive (Sensitiv)	1 kg	Bruk dette programmet til å tørke svært ømfintlig tøy av syntetiske fibrer, som kan være litt fuktige etter tørkeprosessen. Vi anbefaler bruk av en spesiell tørkepose.
	Air refresh (Oppfriskning)	2 kg	I dette programmet er varmeelementet slått av. Programmet egner seg for oppfriskning av tøyet ditt.
	Down wear (Dun)	1,5 kg	Bruk dette programmet til å tørke fôrede eller polstrede tekstiler med dun (puter, dyner, jakker osv.). Tørk store ting separat og bruk funksjonen EXTRA DRY (TØRRHETSNIKVÅ) eller det Tidsinnstilte programmet hvis nødvendig.
	Baby (Spedbarnstøy)	4 kg	Bruk dette programmet til å tørke spedbarnstøy. Klær som tørkes med dette programmet, blir vanligvis normalt tørre.
	Sports (Sport) (Sportsklær)	3 kg	Bruk dette programmet til klær med membran, til sportsplagg av blandete materialer og pustende stoffer.
	Shirts (Skjorter)	2 kg	Bruk dette programmet til å tørke skjorter og bluser. Justert trommelrotasjon hindrer at tøyet blir krøllete.

Program Tørrehetsnivåer		Maks. tøymengde	Programbeskrivelse
	Time (Tidsbestemt tørkeprogram) 90' 60' 30'	4 kg	Bruk dette programmet til ikke-sensitivt tøy som fremdeles er litt fuktig og som må tørkes grundig. I det tidsinnstilte programmet oppdages ikke restfuktighet automatisk. Hvis tøy fremdeles er fuktig etter at programmet er ferdig, gjentas programmet. Hvis det er for tørt og derfor krøllet og hardt å ta på, var tørketiden du valgte for lang.
	Bedding (Sengetøy)	5 kg	Bruk dette programmet for mer omfangsrrike elementer. Når programmet er ferdig, er tøy tørt. Justert trommelrotasjon hindrer at tøyet filteres sammen.

* Testprogram i henhold til EN 61121

Hvis tøy ikke er tørket til ønsket tørrehetsnivå, kan du bruke tilleggsfunksjoner eller et bedre egnet program.

TRINN 4: VELGE TILLEGGSFUNKSJONER

☀️ Aktiver/deaktiver funksjonen ved å trykke på ønsket posisjon (før du trykker på knappen (3) START/PAUSE).

Endre innstillingene ved å trykke på den aktuelle funksjonsknappen (før du trykker på (3) START/PAUSE-knappen).

Funksjoner som kan endres eller justeres med det valgte tørkeprogrammet, lyser svakt (dimmet). Enkelte innstillinger kan ikke velges for enkelte programmer. Slike innstillinger lyser ikke, og knappen blinker når du trykker på den (se FUNKSJONSTABELL).

Beskrivelse av lys på funksjonene for det valgte tørkeprogrammet:

- **Lyser klart** (Grunninnstilling/standardinnstilling);
- **Lyser svakt** (Funksjoner som kan endres)
- **Lyser ikke** (Funksjoner som ikke kan velges).

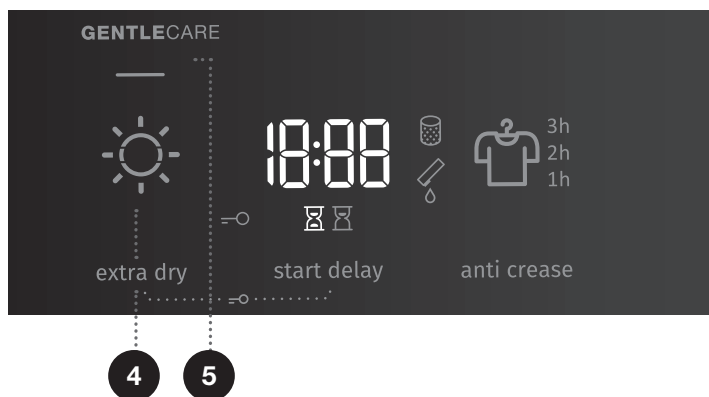

4

EXTRA DRY (TØRRHETSNIVÅ) ☀️

Trykk på posisjonen **EXTRA DRY (TØRRHETSNIVÅ)** for å justere tørrhetsnivået – jo tørrere tøyet skal være, jo lengre tørkesyklus. Denne innstillingen kan justeres før tørkeprosessen starter. Denne innstillingen lagres ikke etter tørkeprogrammet.

5

GENTLE CARE (LAVERE TEMPERATUR)

For ømfintlig tøy. Lavere temperatur avhenger av programmet funksjonen ble valgt for. Denne innstillingen kan justeres før tørkeprosessen starter. Denne innstillingen lagres ikke etter tørkeprogrammet.

START DELAY (UTSATT START)

Ønsket tid når tørkeprogrammet skal starte, kan stilles inn på forhånd, noe som gir større fleksibilitet.

Trykk på posisjonen (7) **START DELAY** (UTSATT START) (for å velge fra 0 til 6 timer i trinn på 30 minutter, og fra 6 til 24 timer i trinn på 1 time (7a) for utsatt start. Når du trykker på knappen (3) START/PAUSE, vises den valgte tiden. Når det innstilte forsinkelsen utløper, starter det valgte tørkeprogrammet automatisk.

For å deaktivere utsatt start, trykker du på posisjonen (7) **START DELAY** (UTSATT START) og holder i 3 sekunder.

Hvis det oppstår strømbrudd før tiden for utsatt start er omme, må du trykke på knappen START/PAUSE (3) for å fortsette nedtellingen.

Symbolet ☒ (7b) lyser når **TØRKETID** pågår / telles ned.

Symbolet ☒ (7c) lyser når funksjonen **START DELAY** (UTSATT START) (7) er valgt.

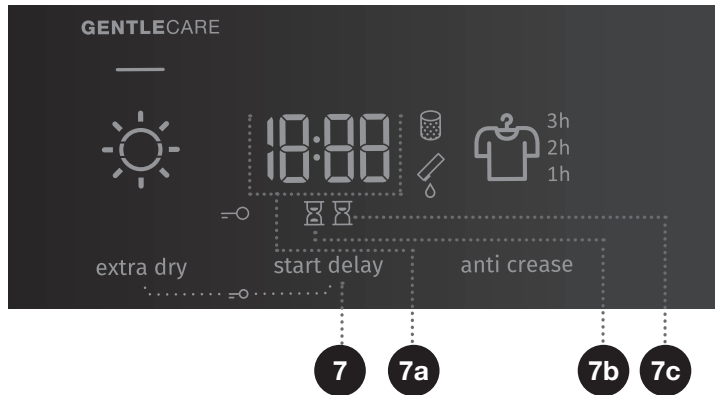

10

ANTI CREASE (ANTI KRØLL)

Hvis du ikke har tenkt eller ikke kan ta tøyet ut av tørketrommelen rett etter at tørkesyklusen er ferdig, anbefaler vi bruk av funksjonen (10) **ANTI CREASE (ANTI KRØLL)**, som må velges før tørkingen starter.

Trykk på posisjonen (10) **ANTI CREASE (ANTI KRØLL)** for å velge mellom 1h, 2h og 3h (10a) eller deaktivere denne funksjonen. Når du åpner døra til tørketrommelen etter at tørkeprogrammet er ferdig, deaktiveres funksjonen automatisk.

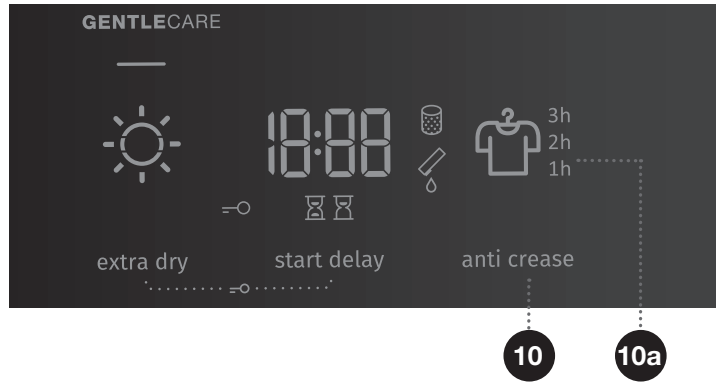





BARNESIKRING

For å aktivere eller deaktivere barnesikringen, trykker du samtidig på posisjonene (4) **EXTRA DRY** (TØRRHETSnivå) og (7) **START DELAY** (UTSATT START) og holder dem inne i minst 3 sekunder til symbolet  (6) henholdsvis tennes eller slukner.

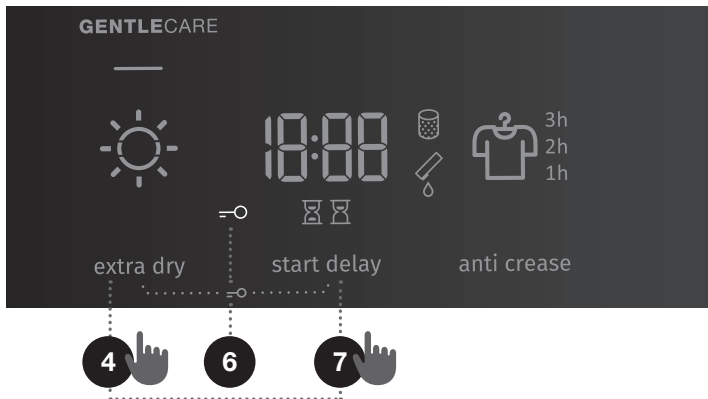









Hvis barnesikringen er aktivert, kan ikke programmer eller tilleggsfunksjoner endres. Barnesikringen blir stående på selv om tørketrommelen slås av. Derfor må den deaktiveres før et nytt program kan velges. Den kan også slås av under tørkeprosessen.



 Enkelte funksjoner er ikke tilgjengelige og kan ikke kombineres med bestemte programmer; et lydsignal og en blinkende lampe minner deg om dette (se TABELL OVER TILLEGGSFUNKSJONER).

 Når du har koblet tørketrommelen fra strømmettet, går alle innstillingene tilbake til standardverdiene, unntatt lydsignalvolum, anti krøll og barnesikring.

TABELL OVER TILLEGGSFUNKSJONER

Programmer		GENTLE CARE (LAVERE TEMPERATUR)	EXTRA DRY (TØRRHETSnivÅ)	START DELAY (UTSATT START)	ANTI CREASE (ANTI KRØLL)
Cotton (Bomull)					
	Storage (Skaptørt)	•	•	•	•
	Standard	•	•	•	•
	Iron (Passelig fuktig til stryking)	•	•	•	•
Mix (Mix) (Blandet tøy/Syntetisk)					
	Storage (Skaptørt)	•	•	•	•
	Iron (Passelig fuktig til stryking)	•	•	•	•
	Wool (Ull)				
	Sensitive (Sensitiv)		•	•	•
Air refresh (Oppfriskning)					
	Down wear (Dun)	•	•	•	•
	Baby (Spedbarnstøy)	•	•	•	•
	Sports (Sport) (Sportsplagg)		•	•	•
	Shirts (Skjorter)	•	•	•	•
Time (Tidsinnstilt tørkeprogram)					
	90'	•			•
	60'	•			•
	30'	•			•
Bedding (Sengetøy)					
		•	•	•	•

- Tilleggsfunksjoner kan brukes

Hvis tøy er ikke er tørket til ønsket tørrhetsnivå, kan du bruke tilleggsfunksjoner eller et bedre egnet program.

TRINN 5: STARTE TØRKEPROGRAMMET

Trykk på knappen (3) **START/PAUSE**.

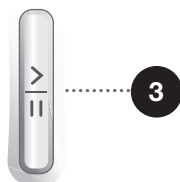

TRINN 6: TØRKEPROGRAM SLUTT

Når tørkeprogrammet er slutt, vises »End« på displayet **End**, de to røde kontrollampene lyser, og lyset på (3) **START/PAUSE**-knappen og tidsindikatoren for **ANTI CREASE** (ANTI KRØLL) (10a) blinker hvis den er aktivert eller valgt.

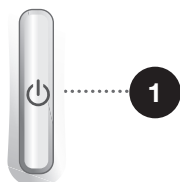

1. Åpne døra.
2. Rengjør -filteret (se delen »RENGJØRING«).
3. Ta tøyet ut av maskinen.
4. Lukk døra!
5. Slå av tørketrommelen (trykk på knappen **PÅ/AV**).
6. Tøm kondensbeholderen.
7. Trekk støpselet ut av stikkontakten.

☀ Når tørkeprogrammet er slutt, må du ta tøyet ut av tørketrommelen med en gang for å hindre at det blir krøllet igjen.

AVBRYTE OG ENDRE PROGRAMMET

AVBRUDD

Avbryte programmet

Trykk på knappen (3) START/PAUSE for å stoppe midlertidig/gjenoppta et program.

For å stoppe og avbryte tørkeprogrammet trykker du på knappen (3) START/PAUSE og holder denne inne i tre sekunder. Det valgte programmet vil stoppe, og tørketrommelen begynner å avkjøles. Avkjølingstiden avhenger av programmet som er valgt. Etter denne prosessen kan tørkeprogrammet velges på nytt.

Åpen dør

Hvis døra til tørketrommelen åpnes under tørking, stanses tørkesyklusen midlertidig.

Når døra er lukket, må du trykke på knappen (3) START/PAUSE for å fortsette tørkesyklusen fra der den ble avbrutt.

 **Døren til tørketrommelen vil bli varm under tørkingen. Vær forsiktig så du ikke brenner deg når du åpner døra til tørketrommelen.**

Full kondensbeholder

Når kondensbeholderen er full, vil tørkeprogrammet stoppe midlertidig (symbol  (9) lyser). Tøm kondensbeholderen (se kapitlet »RENGJØRING OG VEDLIKEHOLD/Tømme kondensbeholderen«).

Trykk på knappen (3) START/PAUSE for å fortsette tørkeprogrammet fra der det ble avbrutt.

Strømbrydd

Når strømmen kommer tilbake, blinker signallampen på knappen (3) START/PAUSE.

For å fortsette tørkeprosessen trykker du på knappen (3) START/PAUSE.

ENDRE PROGRAM/FUNKSJONER

Slå av tørketrommelen ved å trykke på knappen (1) PÅ/AV. Deretter slår du maskinen på igjen ved å trykke på knappen (1) PÅ/AV og dreier programvelgeren (2) til ønsket program, eller velger tilleggfunksjoner.

Velg et annet program/funksjon, og trykk en gang til på knappen (3) START/PAUSE.

LEGGE INN TØY ETTER AT PROGRAMMET HAR STARTET

Åpne døra til tørketrommelen og trykk på knappen (3) **START/PAUSE**. Legg inn tøyet og trykk på knappen (3) **START/PAUSE**.

 **Når du legger tøy i tørketrommelen, må du være forsiktig så du ikke brenner deg når du åpner døra til tørketrommelen.**

Tørketiden kan bli forlenget.

LAGRE EGNE INNSTILLINGER

De opprinnelige innstillingene kan endres.

Når program og tilleggsfunksjoner velges, kan du lagre slike kombinasjoner ved å trykke på knappen (3) **START/PAUSE** og holde den inntrykt i fem sekunder. En kontrollampe på knappen (3) **START/PAUSE** lyser, og du hører et lydsignal som bekrefter valget »**S C**« (innstillinger endret) vises en kort tid på displayet.

Trykk på knappen (3) **START/PAUSE** for å fortsette tørkeprosessen.

Den endrede kombinasjonen vises hver gang du slår på tørketrommelen.

Bruk samme fremgangsmåte for å endre en lagret kombinasjon.

MENYEN PERSONLIGE INNSTILLINGER

Slå på tørketrommelen ved å trykke på knappen (1) **PÅ/AV**. For å åpne menyen Personlige innstillinger trykker du samtidig på posisjonene (7) **START DELAY** (UTSATT START) og (10) **ANTI CREASE** (ANTI KRØLL) og holder dem inne i 3 sekunder. Symbolene (7c) **UTSATT START**, (7b) **TØRKETID**, (8) **FILTER**, and (9) **KONDENSBEHOLDER** lyser på displayet. Nummer 1 lyser på LED-displayet og viser innstillingsfunksjonen. Drei programvelgeren (2) til venstre eller høyre for å velge funksjonen som skal endres. Nummer 1 viser lydinnstillinger og nummer 2 viser tilbakestilling av personlige programinnstillinger til fabrikkstandard. Hvis de ønskede innstillingene ikke velges i løpet av 20 sekunder, vil programmet automatisk gå tilbake til hovedmenyen. Trykk på posisjonen (7) **START DELAY** (UTSATT START) for å bekrefte ønskede funksjoner med tilhørende innstillinger. Trykk på posisjonen (4) **EXTRA DRY** (TØRRHETSNIVÅ) for å gå ett trinn tilbake. Lydsignalvolumet kan stilles inn på fire nivåer (0 betyr at lyden er av; 1 betyr at knappelyden er aktivert; 2 betyr lavt volum og 3 betyr høyt volum). Velg volumnivå ved å dreie programvelgeren (2) mot venstre eller høyre. Den laveste innstillingen betyr at lydsignalet er slått av.

VEDLIKEHOLD OG RENGJØRING

⚠ Før rengjøring må du slå av tørketrommelen og koble den fra strømmettet (trekk strømledningen ut av stikkkontakten).

Tørketrommelen er utstyrt med et **filtreringssystem** som består av ett filter.

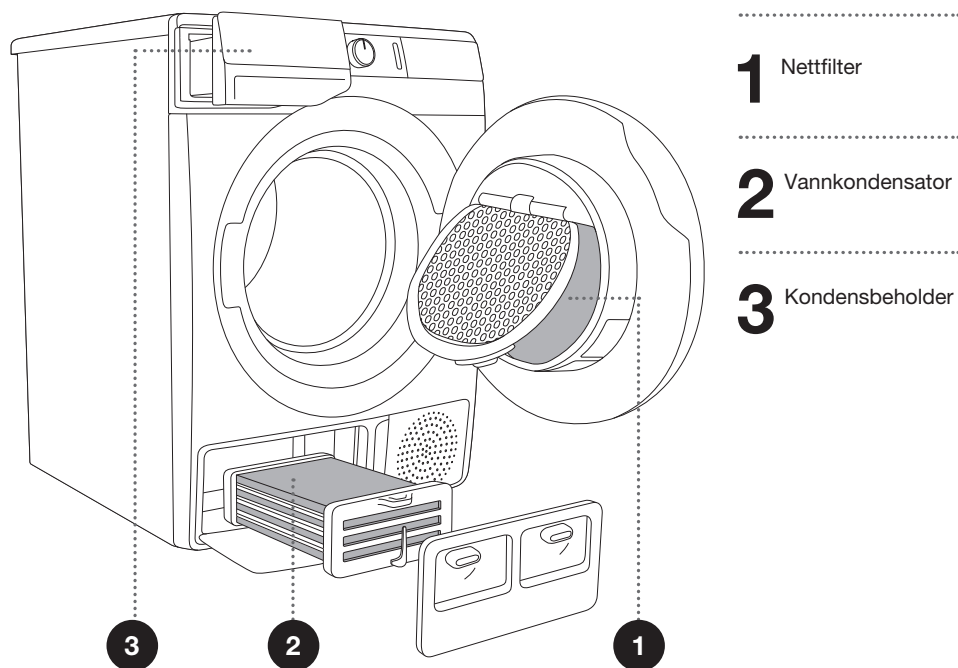

⚠ Tørketrommelen må ikke brukes uten at filteret er på plass, eller med ødelagt filter. Da kan det hopes opp for mye tekstilfibrer, og resultatet kan bli at tørketrommelen ikke virker som den skal.

RENGJØRE NETTFILTERET I DØRA

☼ Rengjør nettfilteret etter hver tørkesyklus.

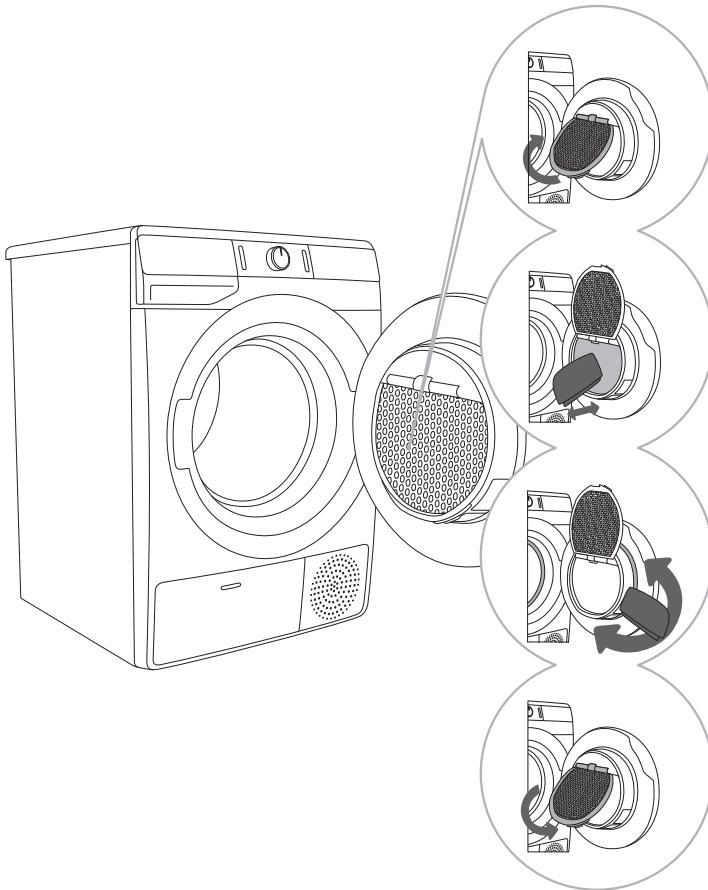

☼ Pass på at du ikke klemmer fingrene på filterdekselet.

RENGJØRING AV KONDENSATOREN

⚠ Under rengjøring kan det lekke ut litt vann. Det anbefales derfor å legge en vannoppsugende klut på gulvet.

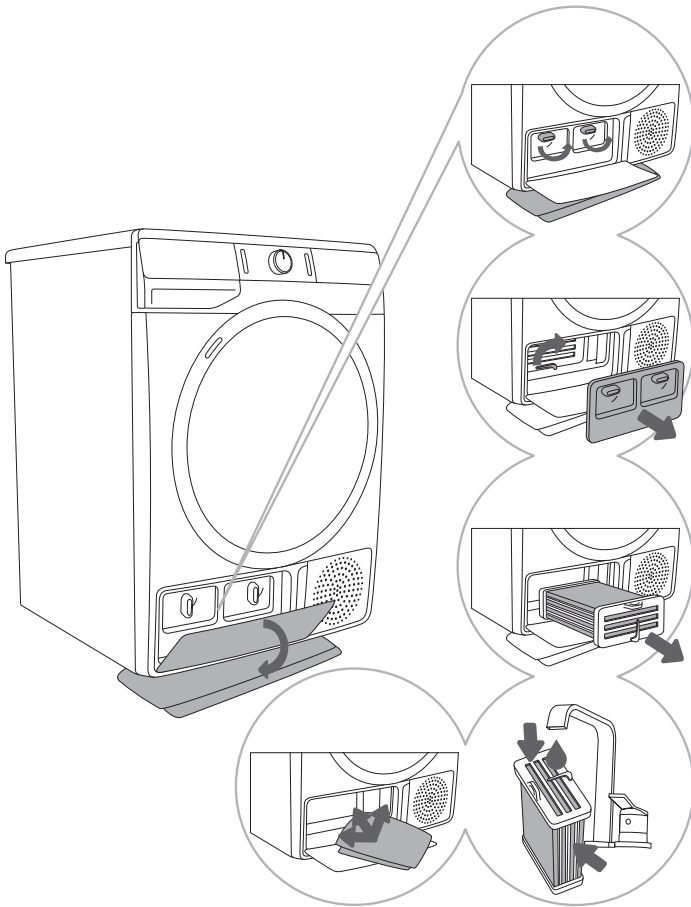

1 Åpne det ytre dekselet. Hold i spakene på det indre dekselet og dri dem oppover. Fjern det indre dekselet.

2 Fjern det innvendige dekselet. Drei spaken til kondensatoren opp.

3 Bruk håndtaket til å trekke ut kondensatoren.

4,5 Skyll innsiden av kondensatoren under rennende vann på begge sider; la den renne grundig av seg, og sett den tilbake på plass.

Bruk en myk og fuktig klut til å rengjøre området bak kondensatoren (stikk hånden langt inn i åpningen helt til bakveggen); og rengjør deretter alle pakningene og tetningsflatene på kondensatorhuset og døra.

⚠ Ikke stikk fingeren inn i åpningene mellom kondensatorens ribber, for dette kan ødelegge kondensatoren.

⚠ Ikke vask kondensatoren i oppvaskmaskin.

TØMME KONDENSBEHOLDEREN

☼ Tøm kondensbeholderen etter hver tørkesyklus.

Hvis kondensbeholderen er full, vil tørkeprogrammet automatisk stanse.

Symbolet ☼ (9) lyser på displayet, og dette betyr at kondensbeholderen må tømmes.

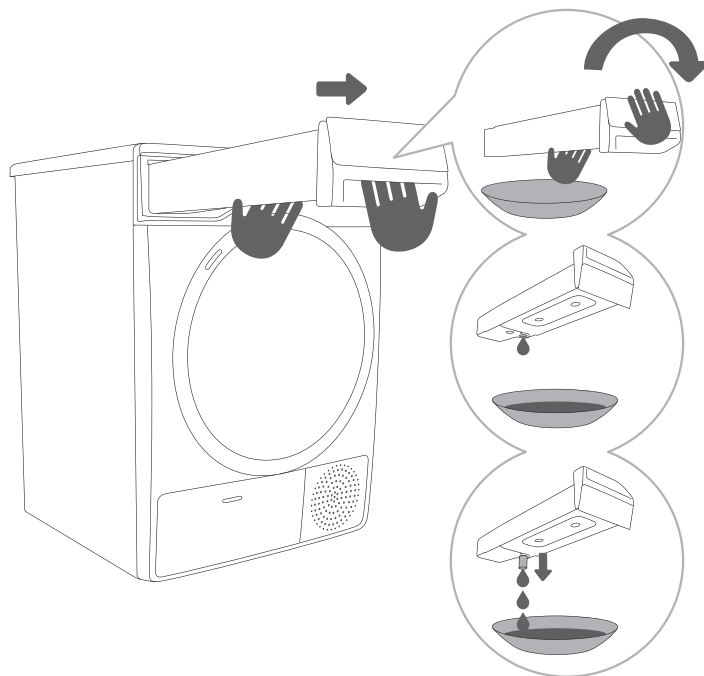

1 Trekk kondensbeholderen ut av tørketrommelen (bruk begge hender som vist på figuren). Snu deretter kondensbeholderen opp ned over en utslagsvask, en vaskeservant eller et egnet kar.

2,3 Tøm kondensbeholderen. Når du tømmer beholderen, trekker du ut avløpsrøret som gjør det enklere å helle vann fra beholderen. Vær forsiktig slik at du unngår brannskår, for vannet kan være varmt. Sett kondensbeholderen tilbake på plass.

☼ Vannet i kondensbeholderen kan ikke drikkes. Hvis det filtreres grundig, kan det brukes til stryking.

⚠ Tilsett aldri kjemikalier eller duft i kondensbeholderen.

Det er ikke nødvendig å tømme kondensbeholderen hvis avløpsslangen er koblet direkte til et avløp (se kapitlet »INSTALLASJON OG TILKOBLING/Tømming av kondensat«).

RENGJØRE TØRKETROMMELEN

⚠ Koble alltid tørketrommelen fra strømmettet før rengjøring.

Rengjør utsiden av tørketrommelen med en myk og fuktig bomullsklut.

⚠ Ikke bruk løsemidler eller rengjøringsmidler som kan skade tørketrommelen (følg anbefalingene og advarslene fra produsentene av rengjøringsmidlene).

Tørk av alle delene på tørketrommelen med en myk klut til de er tørre.

💧 Ikke rengjør tørketrommelen med vannstråler!

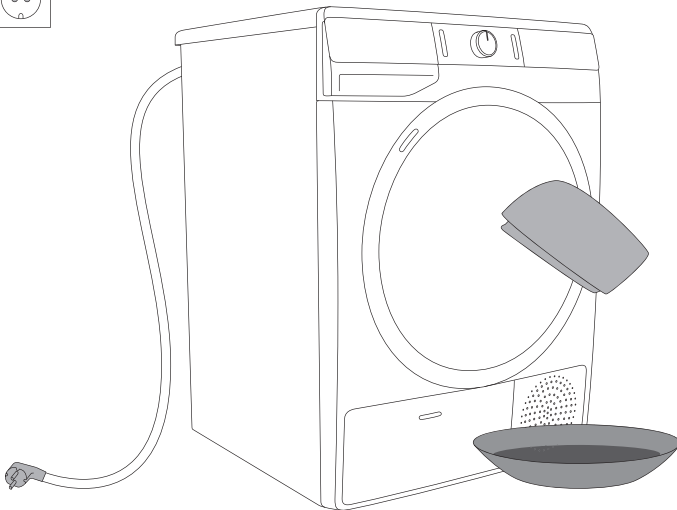

FEILSØKING

HVA SKAL JEG GJØRE ...?

Forstyrrelser fra omgivelsene (f.eks. kraftnettet) kan føre til forskjellige feilmeldinger (se FEILMELDINGSTABELL). I slike tilfeller:

- Slå av tørketrommelen og vent minst ett minutt.
- Slå på tørketrommelen igjen og gjenta tørkeprogrammet.
- De fleste feilene kan løses av brukeren (se FEILSØKINGSTABELL).
- Hvis feilen oppstår igjen, kontakter du nærmeste serviceavdeling.
- Reparasjoner skal alltid utføres av autorisert tekniker.
- Reparasjon eller garantikrav på grunn av feil tilkobling eller bruk av tørketrommelen dekkes ikke av garantien. I slike tilfeller bæres reparasjonskostnadene av brukeren.

⚡ Garantien dekker ikke feil eller defekter som skyldes forstyrrelser fra omgivelsene (lynedslag, strømbrudd, naturkatastrofer osv.).



FEILSØKINGSOVERSIKT

Problem/feil	Årsak	Hva skal jeg gjøre?
Maskinen starter ikke.	• Hovedbryteren er ikke slått på.	• Kontroller om hovedbryteren er på.
	• Det er ikke spenning i stikkkontakten.	• Kontroller sikringen. • Kontroller at støpslet på strømledningen er satt riktig inn i stikkkontakten.
Det er spenning i stikkkontakten, men trommelen roterer ikke og maskinen virker ikke.	• Åpne døra.	• Kontroller om døra er helt lukket.
	• Kondensbeholderen er full.	• Tøm kondensbeholderen (se kapitlet »RENGJØRING OG VEDLIKEHOLD/ Tømme kondensbeholderen«).
	• Kanskje du har valgt funksjonen START DELAY (UTSATT START). • Programmet ble ikke startet i samsvar med bruksanvisningen.	• For å avbryte utsatt start trykker du på posisjonen (7) START DELAY (UTSATT START) og holder i 3 sekunder. • Les bruksanvisningen på nytt.
Maskinen slutter helt å varmes opp under et program.	• Nettfilteret kan være tilstoppet. Dette vil føre til at temperaturen i tørketrommelen stiger, noe som igjen fører til overoppheting, og da slås oppvarmingen av.	• Rengjør nettfilteret (se kapitlet »RENGJØRING OG VEDLIKEHOLD/ Rengjøring av nettfilteret i døra«). • Vent til tørketrommelen er avkjølt, og prøv å kjøre den på nytt. Hvis tørketrommelen fremdeles ikke starter, må du kontakte en servicetekniker.
En svak slaglyd høres.	• Hvis tørketrommelen har vært ute av bruk i en lang periode, blir støtteelementene belastet på det samme punktet.	• Lyden vil forsvinne uten noe inngrep.
Døra åpnes under tørking.	• For stor belastning på døra (for mye tøy i trommelen).	• Reduser tøymengden.
Ujevnt tørket tøy.	• Tøy av forskjellige typer og tykkelse, eller for mye tøy.	• Kontroller at du har sortert tøyet etter type og tykkelse, at du har lagt en egnet mengde tøy i trommelen og at du har valgt et egnet program (se PROGRAMTABELL).

Problem/feil	Årsak	Hva skal jeg gjøre?
Tøyet tørkes ikke, eller tørkingen tar for lang tid.	<ul style="list-style-type: none"> • Filteret er ikke rengjort. 	<ul style="list-style-type: none"> • Rengjør filteret (se kapitlet »RENGJØRING OG VEDLIKEHOLD/ Rengjøring av nettfilteret i døra«).
	<ul style="list-style-type: none"> • Tørketrommelen er plassert i et lukket rom; rommet er for kaldt; rommet er for lite og luften overopphetes som et resultat av dette. 	<ul style="list-style-type: none"> • Kontroller at det er tilstrekkelig tilførsel av frisk luft til tørketrommelen. Du kan for eksempel åpne døra og/eller et vindu. • Kontroller om temperaturen i rommet der tørketrommelen er installert, er for høy eller for lav.
	<ul style="list-style-type: none"> • Tøyet er ikke vridd eller sentrifugert nok. 	<ul style="list-style-type: none"> • Hvis tøyet fremdeles er vått etter tørkesyklusen, gjentar du tørkingen og velger et egnet tørkeprogram (etter rengjøring av filteret).
	<ul style="list-style-type: none"> • For mye eller for lite tøy tørkes i maskinen. 	<ul style="list-style-type: none"> • Bruk et egnet program eller tilleggsfunksjoner.
	<ul style="list-style-type: none"> • Tøyet (for eksempel sengetøy) filteres sammen til store baller. 	<ul style="list-style-type: none"> • Lukk knapper og glidelåser på tøyet før tørking. Velg et egnet program (f.eks. et Bedding (Sengetøy)). • Etter tørkeprosessen løsner du tøyet og velger et egnet tilleggsprogram (f.eks. Time (Tidsinnstilt tørkeprogram)).
Feil med trommelbelysning	<ul style="list-style-type: none"> • Det er ikke lys når døra til tørketrommelen åpnes. 	<ul style="list-style-type: none"> • Koble tørketrommelen fra strømmettet og kontakt nærmeste serviceavdeling.

Feil som vises på displayet, kan omfatte følgende:

Problem/feil	Visning på displayet og beskrivelse av feilen	Hva skal jeg gjøre?
E0	Feil på kontrollenhet 	Ta kontakt med et servicesenter.
E1	Feil med temperatursensoren 	Ta kontakt med et servicesenter.
E2	Kommunikasjonsfeil 	Ta kontakt med et servicesenter.
E3	Pumpefeil 	Ta kontakt med et servicesenter.
E4	Systemoveroppheting 	Rengjør filteret. Se kapitlet »RENGJØRING OG VEDLIKEHOLD/ Rengjøring av nettfilteret i døra« eller kontakt en servicetekniker.

Problem/feil	Visning på displayet og beskrivelse av feilen	Hva skal jeg gjøre?
E6, E7, E8	Feil på kontrollenhet   	Koble tørketrommelen fra strømtilførselen. Ta kontakt med et servicesenter.

Advarsler som vises på displayet, kan omfatte følgende:

Advarsel!	Visning på displayet og beskrivelse av advarselen	Hva skal jeg gjøre?
	Advarsel om kondensbeholder 	Tøm kondensbeholderen for du fortsetter programmet (se kapitlet »RENGJØRING OG VEDLIKEHOLD/ Tømme kondensbeholderen«).
»PF«	Advarsel om strømbrudd 	Tørkingen avbrytes på grunn av strømbrudd. Trykk på knappen (3) START/PAUSE for å fortsette tørkeprosessen eller starte den på nytt.

Skriv ned feilkoden (f.eks. E0, E1), slå av tørketrommelen, og ring til nærmeste autoriserte service (kundetelefon).

Lyder eller støy

 I den første tørkefasen lager varmpumpen støy; men dette påvirker ikke tørketrommelens funksjon.

Lyd av pumpe eller væskestrøm: Pumpen pumper kondensatet ned i kondensbeholderen.

Ramlende eller raslende lyd: Under tørking, når tøyet også inneholder harde deler (slik som knapper, glidelåser osv.)

SERVICE

Før du tar kontakt med en tekniker

Når du kontakter et servicesenter, må du oppgi tørketrommeltype (1), kode/ID (2), modellnummer (3) og serienummer (4).

Type, kode/ID, modell og serienummer står på merkeskiltet som er plassert ved døråpningen til tørketrommelen.

⚠ Ved feil må det bare brukes godkjente reservedeler fra autoriserte produsenter.

⚠ Reparasjon eller garantikrav på grunn av feil tilkobling eller bruk av tørketrommelen dekkes ikke av garantien. I slike tilfeller bæres reparasjonskostnadene av brukeren.

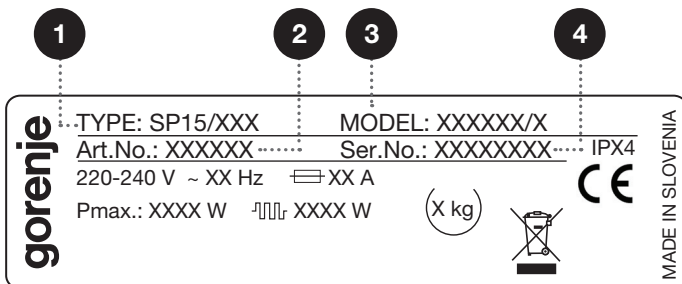
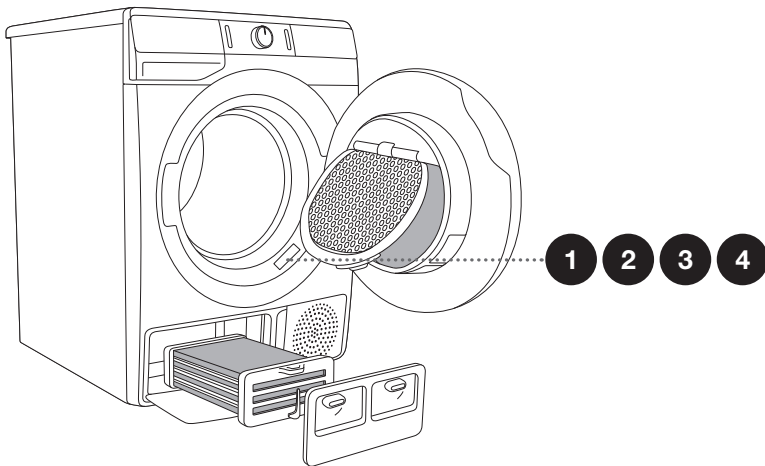

Du finner mer utstyr og hjelpemidler til vedlikehold på vår hjemmeside: www.gorenje.com.

TIPS FOR TØR KING OG ØKONOMISK BRUK AV TØRKETROMMELEN

Den mest økonomiske måten å tørke på er å tørke anbefalt mengde tøy hver gang (se PROGRAMTABELL).

Det frarådes å bruke tørketrommelen til å tørke tøy av sensitive stoffer som kan miste fasongen.

Du trenger ikke tilsette tøymykner når du vasker klær som skal tørkes i tørketrommelen, for tørkingen vil gjøre tøyet mykt og behagelig. Tørketiden blir kortere og strømforbruket lavere dersom plaggene vis eller sentrifugeres godt før tørking. Ved å velge riktig tørkeprogram unngå du overtørking av tøyet og problemer med stryking og krymping .

Regelmessig rengjøring av filterne gir optimal tørketid og minimalt strømforbruk.

Når du tørker mindre mengder tøy eller enkeltplagg, er det ikke sikkert sensoren klarer å registrere det faktiske fuktighetsnivået i tøyet. I slike tilfeller anbefaler vi å tørke mindre plagg eller små mengder tøy med program for tørrere tøy eller med tidsinnstilt tørking.

KASSERING

Emballasjen er laget av miljøvennlige materialer som kan resirkuleres, kastes eller destrueres uten å skade miljøet. Derfor er emballasjematerialene merket for dette formålet.



Symbolet på produktet eller emballasjen indikerer at produktet ikke skal behandles som vanlig husholdningsavfall. Produktet må leveres til et godkjent mottak for elektrisk og elektronisk avfall.

Ved **avhending** av tørketrommelen etter endt levetid, må alle strømledninger fjernes, dørlåsen og bryteren må ødelegges for å hindre at døra kan gå i lås (barns sikkerhet).

Riktig **avfallshåndtering** av produktet bidrar til å forebygge eventuelle negative konsekvenser for miljø og helse. Slike negative konsekvenser kan bli resultatet ved feil avhending av produktet. Vennligst ta kontakt med lokale renovasjonsmyndigheter, renovasjonsfirma eller forretningen der du kjøpte produktet for mer informasjon om avfallshåndtering av produktet.

TABELL OVER NORMALT FORBRUK

Tabellen inneholder tørketid og strømforbruk for tørking av en testmengde med tøy med forskjellig sentrifugeringshastighet i vaskemaskinen.

SPK B	Tøymengde	Sentrifugering [rpm]	Forbruk av elektrisk energi [kWh]		Tørketid [min]	
			7 kg	8 kg	7 kg	8 kg
Bomull Standard	Full	1000	4,25	4,75	125	145
	Halv	1400	2,45	2,60	85	94
	Liten	1000	2,30	2,54	79	91
	Liten	1400	2,15	2,23	75	80
Bomull Passelig fuktig til stryking	Full	1000	3,70	3,75	90	115
	Halv	1400	2,25	2,45	82	84
	Liten	1400	2,05	2,15	72	75
Blandet tøy/Syntetisk Passelig fuktig til stryking	Halv	1000	1,50	1,50	55	55

målt i henhold til normen EN 61121

Standardprogrammer for bomullstøy i samsvar med gjeldende EU-bestemmelse 392/2012

Program	Tøymengde Full/halv maskin [kg]	Programtid [min]	Forbruk av elektrisk energi [kWh]
Bomull Standard □	7/3,5	125/79	4,25/2,30
Bomull Standard □	8/4	145/91	4,75/2,54

Programmet Bomull Standard □ er beregnet for tørking av normalt vått bomullstøy. Det er det mest effektive programmet for tørking av bomullstøy når det gjelder energiforbruk.

På grunn av forskjeller når det gjelder betingelser og type og mengde tøy, spenningssvingninger og omgivelsestemperatur, kan de målte verdiene avvike fra de som er angitt i tabellen.

LAV STANDBYMODUS

Hvis du ikke kjører et program eller ikke gjør noe annet etter at du har slått på tørketrommelen, vil tørketrommelen slå seg av automatisk etter 5 minutter for å spare energi. Kontrollampen på knappen (3) START/PAUSE blinker.

Displayet vil bli aktivert på nytt dersom du dreier på programvelgeren eller trykker på knappen (1) PÅ/AV eller åpner døra til tørketrommelen. Hvis du ikke gjør noe i løpet av 5 minutter etter at programmet er slutt, slås også displayet av for å spare strøm. Kontrollampen på knappen (3) START/PAUSE blinker.

P_0 = vektet effekt når av [W]	< 0,5 W
P_I = vektet effekt i standby [W]	< 0,5 W
T_I = standbytid [min]	5,00

☼ Lav nettspenning og ulik tøymengde kan påvirke tørketiden; den gjenstående tiden som vises, justeres tilsvarende under tørkeprosessen.

Vi forbeholder oss retten til å foreta endringer i bruksanvisningen.



ENERG
енергия · ενεργεια



XXXXXX



ENERGIA · ЕНЕРГИЯ · ΕΝΕΡΓΕΙΑ
ENERGIJA · ENERGY · ENERGIE
ENERGI

XXX
kWh/annum

	XXX min/cycle*	X kg	XX dB

XXXXXXXX

*цикъл · cyklus · portion · zklus
πρόγραμμα · ciclo · tsúkkel
ohjelma · ciklus · ciklas · cikls
čiklu · cyclus · cykl · ciclu
program · torkomgång

392/2012

DATABLAD FOR PRODUKTET i henhold til EU-forordning nr. 392/2012

Forklaring

A	Modell-ID	XXXXXX
B	Kondenserende tørketrommel Ventilert tørketrommel	YES=JA; NO=NEI YES=JA; NO=NEI
C	Automatisk tørketrommel	YES=JA; NO=NEI
D	»EUs miljømerke«, EF-forordning nr. 66/2010	YES=JA; NO=NEI
E	Energiforbruk for standard bomullsprogram ved full tøymengde (E_{dry}) [kWh]	X,XX
F	Energiforbruk for standard bomullsprogram ved halv tøymengde ($E_{dry/2}$) [kWh]	X,XX
G	Energiforbruk i »av-modus« (P_o) [W]	X,XX
H	Energiforbruk i »ikke avslått-modus« (standby) (P_i) [W]	X,XX
I	Varighet for »ikke avslått-modus« [min]	XX
J	Informasjonen på energietiketten og databladet gjelder for standardtørkeprogrammet standard bomullsprogram, brukt med full og halv tøymengde. Programmet Cotton Standard (Bomull Standard) \square er beregnet for tørking av normalt vått bomullstø. Det er det mest effektive programmet for tørking av bomullstø når det gjelder energiforbruk.	
K	Vektet programtid (T_v) for standard bomullsprogram med full og halv tøymengde [min]	XX
L	Programtid for standard bomullsprogram ved full tøymengde (T_{dry}) og halv tøymengde ($T_{dry/2}$) [min]	XX/XX
M	Gjennomsnittlig kondenseringseffektivitet (C_{dry}) / ($C_{dry/2}$)	XX/XX
N	Vektet kondenseringseffektivitet (C_v)	XX
O	Innebygde apparater	YES=JA; NO=NEI

Basert på 160 standard tørkesykluser med programmet Cotton Standard (Bomull Standard) \square ved full og halv tøymengde, i samsvar med EN61121.

Det faktiske energiforbruket avhenger av hvordan apparatet brukes.

På en skala fra D (minst effektiv) til A+++ (mest effektiv).

SP15 L0 ESSENTIAL SPK



624930

no (02-19)