

# OPERATION MANUAL

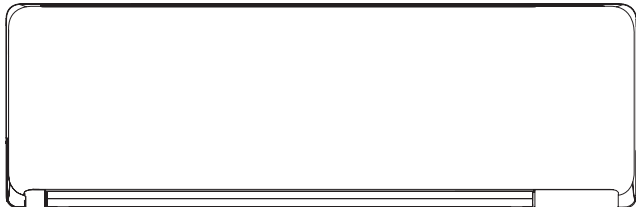

## MODEL:

- \* Please write down the model name.  
(Refer to the rating label.)
- \* Du bedes skrive modelnavnet ned.  
(Der henvises til klassificeringsetiketten.)
- \* Merkitse mallin nimi muistiin.  
(Katso luokitusmerkkiä.)
- \* Skriv ned modelnavnet.  
(Se typeskiltet.)
- \* Vänligen skriv ner namnet på modellen.  
(Se klassificeringsetikett.)
- \* Proszę zapisać nazwę modelu.  
(patrz etykieta znamionowa)
- \* Įrašykite modelio pavadinimą.  
(Žiūrėkite vardinių duomenų etiketę.)
- \* Kirjutage mudeli nimi üles.  
(Vt andmesilti.)
- \* Lūdzu, uzrakstiet modeļa nosaukumu.  
(Skatiet raksturlielumu uzlīmi.)

## OPERATION MANUAL AIR CONDITIONER (Wall Mounted type)

Before using this product, read these instructions thoroughly and keep this manual for future reference

English

## BRUGSANVISNING KLIMAANLÆG (Vægtype)

Inden dette produkt tages i brug, skal du læse disse instruktioner grundigt og beholde denne vejledning til senere reference.

Dansk

## KÄYTTÖOHJE

### ILMASTOINTILAITE (Seinään kiinnitettävä laite)

Lue nämä ohjeet huolellisesti ennen laitteen käyttämistä ja säilytä niitä tulevia tarpeita varten.

Suomi

## BRUKERVEILEDNING KLIMAANLEGG (Veggmontert modell)

Før man bruker dette produktet skal man lese disse instruksjonene grundig og ta vare på instruksjonene for senere bruk.

Norsk

## BRUKSANVISNING LUFTKONDITIONERING (Väggmonterad modell)

Innan du använder denna produkt, läs dessa anvisningar noggrant och spara denna manual för framtida referens.

Svenska

## INSTRUKCJA OBSŁUGI KLIMATYZATOR (Ścienne)

Przed rozpoczęciem korzystania z produktu należy dokładnie zapoznać się z instrukcjami i zachować niniejszy dokument do użytku w przyszłości.

Polski

## EKSPLOATACIJOS VADOVAS ORO KONDICIONIERIUS (Sieninis tipas)

Prieš naudodamiesi šiuo gaminiu, atidžiai perskaitykite šias instrukcijas ir pasilikite šį vadovą, kad galėtumėte pasinaudoti ateityje.

Lietuvių

## KASUTUSJUHEND ÕHUKONDITSIONEER (Seinale paigaldatav)

Lugege enne toote kasutamist juhised läbi ja säilitage juhend tuleviku tarbeks.

Eesti

## LIETOŠANAS INSTRUKCIJA GAISA KONDICIONIERIS (Pie sienas piestiprināma ierīce)

Pirms izmantosiet šo produktu, lūdzu, rūpīgi izlasiet sekojošos norādījumus un saglabājiet šo rokasgrāmatu turpmākai lietošanai.

Latviski



PART No. 9387858068

## Innehåll

1. SÄKERHETSFÖRESKRIFTER .....	1
2. FÖRBEREDELSE .....	2
3. NAMN PÅ DELARNA .....	3
3.1. Inomhusenhet .....	3
3.2. Fjärrkontrollen .....	3
4. GRUNDLÄGGANDE DRIFT .....	5
5. LUFTFLÖDEINSTÄLLNINGAR .....	5
5.1. Inställning av fläkthastighet .....	5
5.2. Inställning för luftflödesriktning .....	5
6. TIMERDRIFT .....	5
6.1. Veckovis timer .....	6
6.2. På-timer eller Av-timer .....	6
6.3. Program-timer .....	6
6.4. Insomnings-timer .....	7
7. ENERGISPARDRIFT .....	7
7.1. Ekonomisk operation .....	7
8. ANNAN DRIFT .....	7
8.1. Fulleffekt-drift .....	7
8.2. Användning av utomhusenhet på låg ljudnivå ...	7
8.3. 10 °C Värmedrift .....	7
9. WLAN-kontroll .....	7
9.1. Försiktighetsåtgärder vid användning .....	8
9.2. Inställningar för WLAN-kontrollen .....	9
10. INSTALLATIONSINSTÄLLNINGAR .....	11
10.1. Inställningar för anpassad fjärrkontrollskod .....	11
11. RENGÖRING OCH VÅRD .....	11
12. ALLMÄN INFORMATION .....	13
13. VALFRIA DELAR .....	13
13.1. Trådbunden fjärrkontroll .....	13
13.2. Gruppstyrning .....	13
14. FELSÖKNING .....	13

### 1. SÄKERHETSFÖRESKRIFTER

För att undvika personskada eller egendomsskada, läs detta avsnitt noga innan du använder produkten, och se till att du följer dessa säkerhetsföreskrifter.

Felaktig användning orsakad av misslyckandet att följa instruktionerna kan orsaka skada, vars allvar klassificeras enligt följande:



#### VARNING

Detta märke varnar om risk för dödsfall eller allvarlig skada.



#### VAR FÖRSIKTIG

Detta märke varnar om person- eller egendomsskada.



Detta märke betecknar en handling som är FÖRBJUDEN.



Detta märke betecknar en handling som är OBLIGATORISK.



#### VARNING



- Denna produkt innehåller inga reparerbara delar. Anlita alltid auktoriserad servicepersonal för reparation, installation och förflyttning av denna produkt. Felaktig installation eller hantering kan orsaka läckage, elstöt eller brand.
- Vid händelsen av ett fel så som brinnande lukt, stoppa omedelbart luftkonditioneringsapparaten och koppla bort all strömförsörjning genom att stänga av den elektriska brytaren eller koppla ur strömsladden. Kontakta sedan auktoriserad servicepersonal.
- Var försiktig så du inte skadar nätaggregatet. Om den är skadad ska den endast ersättas av behörig servicepersonal för att undvika fara.
- I händelse av ett kylläckage, se till att hålla dig borta från brand och brandfarliga objekt och kontakta auktoriserad servicepersonal.
- I händelse av ett åskväder eller något tidigare tecken på ett blixtnedslag, stäng av luftkonditioneringen via fjärrkontrollen, och avstå från att röra produkten eller strömkällan för att förhindra elolyckor.
- Denna produkt är inte avsedd att användas av personer (inklusive barn) med nedsatt fysisk, sensorisk eller mental förmåga, eller personer som saknar erfarenhet och kunskap, såvida de inte övervakas eller mottagit instruktioner angående användning av denna produkt av en person som ansvarar för deras säkerhet. Barn bör övervakas för att säkerställa att de inte leker med produkten.
- Kasta förpackningsmaterialet säkert. Riv sönder och kasta plastpåsarna så att barn inte kan leka med dem. Barn riskerar att kvävas om de leker med plastpåsarna.



- Starta inte eller stoppa driften av denna produkt genom att sätta i eller dra ut stickkontakten, eller genom att sätta på eller stänga av strömbrytaren.
- Använd inte brandfarliga gaser i närheten av produkten.
- Utsätt dig inte direkt för de kylande luftflödet under många timmar.
- För inte in dina fingrar eller andra föremål i utlopps- eller inloppsöppningen.
- Använd ej med blöta händer.



#### VAR FÖRSIKTIG



- Se till att det finns ventilation under användning.
- Använd alltid denna produkt med luftfilter installerade.
- Se till att all elektronisk utrustning är minst 1 m (40 tum) från denna produkt.
- Koppla bort all strömförsörjning när produkten inte används under längre perioder.
- Efter en längre tids användning, se till att kontrollera monteringen av inomhusenheten för att förhindra den här produkten från att falla ned.
- Luftflödets riktning och rumstemperatur bör övervägas noga när du använder den här produkten i ett rum med spädbarn, barn, gamla eller sjuka personer.
- Håll området runt utomhusenheten rent och placera inte föremål nära den. Alla föremål som blockerar eller går in från utloppsportarna kan orsaka produktfel.



- Rikta inte luftflödet mot eldstäder eller värmeelement.
- Blockera inte eller täck över intagsgaller och utloppsöppningen.
- Tryck inte på aggregatets trådar.
- Klättra inte, placera föremål, eller häng föremål på denna produkt.

## VAR FÖRSIKTIG

- Placera inte några andra elektriska produkter eller hushålls tillhörigheter under denna produkt. Droppande kondens från denna produkt kan blöta ner dem, och orsaka skador eller fel på din fastighet.
- Utsätt inte produkten direkt för vatten.
- Använd inte den här produkten för konservering av livsmedel, växter, djur, precisionsutrustning, konstverk, eller andra föremål. Detta kan leda till kvalitetsförsämring av dessa föremål.
- Utsätt inte djur eller växter för direkt luftflöde.
- Drink inte dränering från luftkonditioneringen.
- Dra inte ut elkabeln.
- Rör inte aluminiumflänsarna av värmeväxlare inbyggda i denna produkt för att undvika personskador när du installerar eller upprätthåller enheten.
- Ställ dig inte på vacklande steg när du kör eller rengör produkten. Den kan välta och skada dig.

Denna produkt innehåller fluorerade växthusgaser.

### För kylmedel modell R32

Se klassificeringsetiketten för att kontrollera kylmedlets typ för din produkt.

## VARNING

- Apparaten ska installeras, användas och lagras i ett rum med en yta större än X m<sup>2</sup>.

Mängden kylmedelladdning M (kg)	Minsta rumsareal X (m <sup>2</sup> )
M ≤ 1,22	-
1,22 < M ≤ 1,23	1,45
1,23 < M ≤ 1,50	2,15
1,50 < M ≤ 1,75	2,92
1,75 < M ≤ 2,0	3,82
2,0 < M ≤ 2,5	5,96
2,5 < M ≤ 3,0	8,59
3,0 < M ≤ 3,5	11,68
3,5 < M ≤ 4,0	15,26

(IEC 60335-2-40)

- Denna produkt ska förvaras i ett rum utan antändningskällor (till exempel: öppna flammor, en driftgasapparat eller en elektrisk elvärmare).
  - Denna produkt ska förvaras i ett välventilerat område.
  - Var medveten om att köldmedier kanske inte innehåller lukt.
  - Denna produkt ska förvaras så att mekanisk skada inte uppstår.
  - Avyttring av produkten ska ske korrekt, i enlighet med nationella och regionala bestämmelser.
  - Vid transport eller omlokalisering av inomhusenheten ska rören vara täckta med väggkrokbeslaget för skydd. Flytta inte denna produkt genom att hålla i inomhusenhetens rör. (Trycket som rörledningarna utsätts för kan leda till att den brandfarliga gasen läcker under drift).
- Installera inte enheten på en plats med mineralolja så som en fabrik eller område med stor mängd olja som skvätter eller ånga så som ett kök.
  - Använd inte medel för att påskynda avfrostning eller rengöring av produkten, annat än det som rekommenderas av tillverkaren.
  - Gör inga hål eller bränn.

Förklaring av symboler som visas på inomhusenheten eller utomhusenheten.

## VARNING



Denna symbol visar att denna produkt använder ett brandfarligt kylmedel. Om kylmediet läcker ut och utsätts för en extern antändningskälla finns det risk för brand.

## VAR FÖRSIKTIG



Denna symbol visar att bruksanvisningen bör läsas noggrant.

## VAR FÖRSIKTIG



Denna symbol visar att servicepersonal ska hantera denna utrustning med hänvisning till installationsmanualen.

## VAR FÖRSIKTIG



Den här symbolen visar att informationen är tillgänglig, såsom användarhandboken eller installationsmanualen.

## 2. FÖRBEREDELSE

### VARNING

- Var noga med att undvika att spädbarn och småbarn råkar svälja batterierna.

### VAR FÖRSIKTIG

- Om läckande batterivätska kommer i kontakt med huden, ögonen eller munnen ska du omedelbart skölja med rent vatten, och kontakta din läkare.
  - Urladdade batterier måste tas bort omedelbart, och tas om hand enligt lokala lagar och bestämmelser i ditt område.
- Försök inte ladda brunstensbatterier.
  - Använd inte urladdade batterier som har laddats.

### Tillbehör för inomhusenhet

Vi ber dig kontrollera att följande tillbehör ingår.

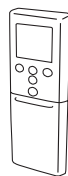

Fjärrkontrollen



Hållare för fjärrkontroll



Gängpressande skruvar

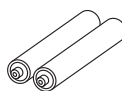

Batterier

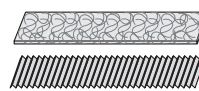

Luftrengöringsfilter

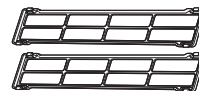

Filterhållare

### Montering av hållare för fjärrkontroll

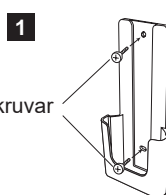

1 Skruvar

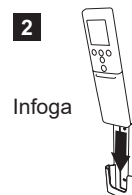

2 Infoga

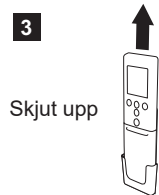

3 Skjut upp

### Batteriladdning och fjärrkontrollsförberedelse (R03/LR03/AAA x 2)

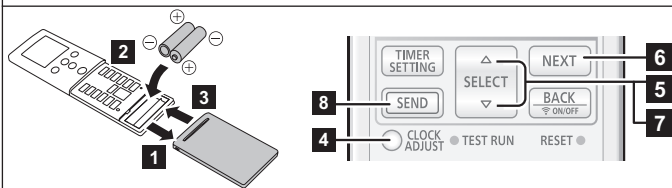

- 1 ~ 3 Sätt i batterierna enligt bilden ovan.
- 4 Tryck på **CLOCK ADJUST** för att starta inställning av klockan.
- 5 Tryck på **SELECT** (▲▼) för att ställa in veckodag (måndag-söndag).  
\* Genom att trycka på **TEMP.** (⊙) kan tidsvisningen ändras från 24-timmarsklocka till 12-timmarsklocka.
- 6 Tryck **NEXT** för att fortsätta.
- 7 Tryck på **SELECT** (▲▼) för ställa in klockan.  
Tryck på knapparna för att ändra klockan med en minut.  
Tryck på knapparna för att ändra klockan med tio minuter.
- 8 Tryck på **SEND** för att slutföra inställningen.  
Var nära inomhusenheten. Om du trycker på knappen från ett längre avstånd kan inställningarna bli felaktigt skickade.

#### ANTECKNINGAR:

- Använd endast speciella typer av batterier.
- Blanda inte nya och använda batterier.
- Batterier kan användas omkring 1 år vid normala förhållanden.
- Om räckvidden på fjärrkontrollen förkortas märkbart, byt ut batterierna, och tryck **RESET** enligt sida 4.

## 3. NAMN PÅ DELARNA

### VAR FÖRSIKTIG

- ! För lämplig signalöverföring mellan fjärrkontrollen och inomhusenheten, håll signalmottagaren borta från följande föremål:
- Direkt solljus eller annat starkt ljus
  - Platt-TV-skärm
- I rum med momentana lysrör, såsom växelriktare så kan det hända att signalen inte sänds på rätt sätt. I sådana fall, kontakta butiken där du köpte produkten.

### 3.1. Inomhusenhet

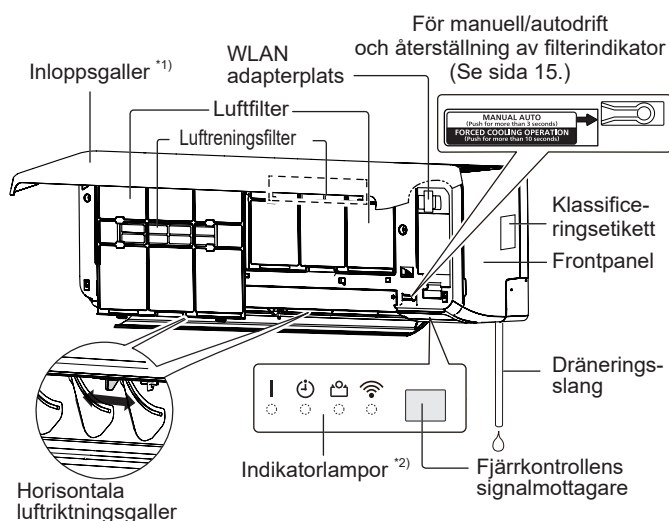

- \*1) Innan du börjar, se till att inloppsgallret är helt stängt. Ofullständig stängning kan påverka produktens korrekta funktion eller prestanda.  
\*2) Indikatorlampor tänds under följande förhållanden. Den kan inte se när indikatorlamporna är avstängda.

	Namn	Färg	Drift eller förhållande
	Användning	Grön	Normal drift
🕒	Timer	Orange	Drift av timer
👤	Ekonomi	Grön	Ekonomidrift 10 °C Värmedrift
📶	WLAN	Orange	WLAN-kontrollen är aktiv.

### 3.2. Fjärrkontrollen

När du använder den valbara fjärrkontrollen kan utseendet och åtgärden skilja sig åt.

Se bruksanvisning för varje fjärrkontroll för detaljer.

- \* : Inställningen måste göras medan skärmen med inställningar visas för varje funktion.
- | : Knappen är kontrollerbar endast när luftkonditioneringen är på.
- 📶 : Instruktionen syftar till WLAN-kontrollen.

#### Signalsändare

- Rikta mot signalmottagaren för inomhusenheten korrekt.
- Arbetsområde är ca 7 m.
  - [▲] kommer att dyka upp när signalen överförs.
  - Inomhusenheten avger ett pip när den mottar signalen ordentligt. Om inget pip hörs, tryck på knappen igen.

#### Fjärrkontrollsskärm

I det här avsnittet visas alla möjliga indikatorer för beskrivning. I den verkliga driften, är displayen kopplad med driftknappen och visar endast de nödvändiga indikatorerna för varje inställning.

#### För grundläggande operationer ..... Se sidan 5.

🔌 Startar eller stoppar klimatanläggningen.

**MODE** Ändrar användningsläget. \*|

**TEMP.**  
▲  
▼ Justera inställningstemperaturen. \*|

#### För 10 °C Värmedrift ..... Se sidan 7.

🔥 10°C HEAT Aktiverar 10 °C Värmedrift.

#### För energisparfunktion ..... Se sidan 7.

🏠 ECONOMY Aktiverar eller inaktiverar ekonomi-drift. |

#### För användning av utomhusenhet på låg ljudnivå ..... Se sidan 7.

🏠 OUTDOOR UNIT LOW NOISE Aktiverar eller inaktiverar driften av utomhusenhet på låg ljudnivå.

Tryck inte på den här knappen under normal användning. Den startar provkörningen (endast för behörig servicepersonal).

**ANTECKNINGAR:** Om testkörningen startar oavsiktligt trycker du på 🔌 för att avsluta den.

## ! VAR FÖRSIKTIG

- För att förhindra fel eller skada på fjärrkontrollen:
  - Placera fjärrkontrollen på där det inte kommer utsättas för direkt solljus eller hög värme.
  - Ta ur batterierna om produkten inte ska användas under en längre tid.
- Hinder såsom en gardin eller vägg mellan fjärrkontrollen och inomhusenheten kan påverka den lämpliga signalöverföring.
- Applicera inte kraftiga stötar på fjärrkontrollen.
- Häll inte vatten på fjärrkontrollen.

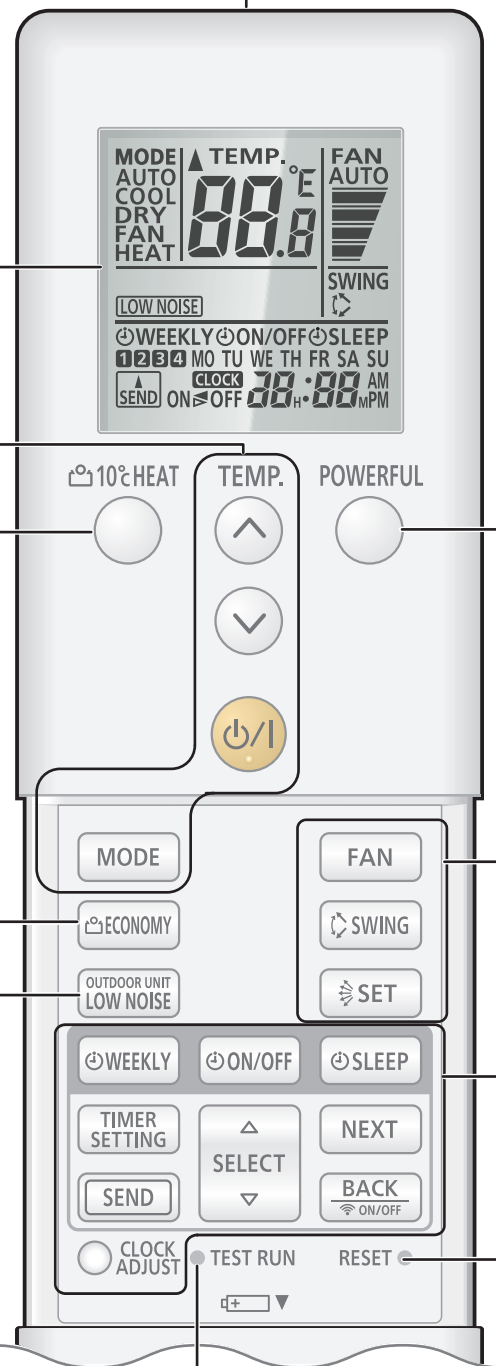

### För kraftfull drift ..... Se sidan 7.

**POWERFUL** Aktiverar eller inaktiverar Kraftfull drift. |

### För inställningar för luftflöde ..... Se sidan 5.

**FAN** Styr fläktens hastighet. \*|

**SWING** Ställer in automatiskt driften av sväng. \*|

**SET** Kontrollerar den vertikala luftflödesriktningen. |

### För Timer-operationer ..... Se sidan 5.

**WEEKLY** Aktiverar eller inaktiverar Veckovis timer.

**ON/OFF** Aktiverar eller inaktiverar På-timern, Av-timern eller program-timern.

**SLEEP** Aktiverar eller inaktiverar Insomnings-timer.

**TIMER SETTING** Startar timerinställning.

Skickar timerns eller klockans inställning till inomhusenheten. \*

**SEND** Genom nedtryckning, växlar till inställningarna för WLAN. (Se sida 7.)

**NEXT** Skickar vidare timerns eller klockans inställning till nästa steg.

Skickar tillbaka timerns eller klockans inställning till föregående steg.

**BACK ON/OFF** Genom nedtryckning, aktiveras eller inaktiveras WLAN-kontrollen. (Se sida 10.)

**SELECT** Justerar värdet på timerns eller klockans inställningar.

**CLOCK ADJUST** Startar klockinställning.

### Efter byte av batterier

**RESET** Tryck på denna knapp såsom det visas i följande bild. Använd spetsen på en kulspetspenna eller något annat litet objekt.

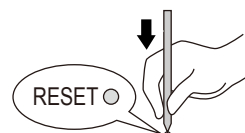



## 4. GRUNDLÄGGANDE DRIFT

### 3 steg för att starta driften

- Tryck på för att starta eller stoppa driften.
- Tryck på **MODE** för att välja driftsläge.  
Användningsläget ändras enligt följande.
- Tryck på **TEMP** för att ställa in önskad temperatur.  
Temperaturen ändras i steg om 0,5°C.

Temperaturinställningsområde	
Auto/Avkylning/Avfuktning	18,0 - 30,0°C
Uppvärmning	16,0 - 30,0°C

#### ANTECKNINGAR:

- I kylnings- eller avfuktningläge ställer du in temperaturen lägre än den aktuella rumstemperaturen.
- I kylningläget kan fläkten till inomhusenheten stanna då och då för att utföra kontroll av fläkten för energibesparing som möjliggör energisparande drift genom att stoppa rotationen av fläkten för inomhusenheten när utomhusenheten stannar. Denna funktion är aktiverad vid leverans. Om du vill inaktivera funktionen ska du prata med installatören eller auktoriserad servicepersonal.
- I uppvärmningsläge,
  - ställ in temperaturen högre än den aktuella rumstemperaturen.
  - vid driftens början roterar inomhusfläkten med mycket låg hastighet i 3-5 minuter.
  - den automatiska avfrostningsdriften åsidosätter uppvärmningsdriften vid behov.
- I fläktläge är temperaturkontroll inte tillgängligt.

### Växling av temperaturenhet

- Tryck på tills enbart klockan visas.
- Tryck ned **TEMP** i mer än 5 sekunder.  
Aktuell temperaturenhet kommer att visas. (Fabriksinställning: °C)
- Tryck på **TEMP** för att ändra temperaturenheten. (°C ⇌ °F)
- Tryck på för att slutföra inställningen.  
Om du inte håller in knappen i 30 sekunder kommer den visade temperaturenheten att ställas in.

## 5. LUFTFLÖDESINSTÄLLNINGAR

### 5.1. Inställning av fläkthastighet

- Tryck på **FAN** för att styra fläktens hastighet.  
Fläkthastigheten ändras enligt följande.

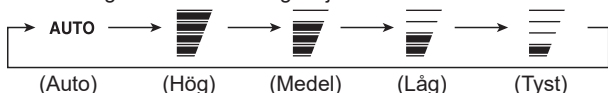

När **AUTO** väljs, beror fläkthastigheten på driftsförhållandena.  
För att öka rengöringseffekten sätt fläkthastigheten på Hög.

### 5.2. Inställning för luftflödesriktning

För detaljer om luftflödesintervall, se "Område för luftflödesriktning".

#### Inställning för vertikala luftflödesriktning

- Tryck på **SET** för att justera den vertikala luftflödesriktningen.

#### Inställning för horisontell luftflödesriktning

#### VAR FÖRSIKTIG

- Innan du justerar den horisontala luftriktningen, se till att de vertikala luftriktningsgallret har stannat helt.

Justera de två flikarna för hand.

#### Svängfunktionsinställning

- Tryck in **SWING** för att starta eller stoppa Sväng-funktionen.

**ANTECKNINGAR:** Svängfunktionen kan stanna tillfälligt, när inomhusenhetens fläkt roterar vid mycket låg hastighet eller stannar.

#### Område för luftflödesriktning

##### Vertikal luftflödesriktning

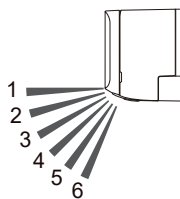

Ändra med <b>SET</b>	1 ⇌ 2 ⇌ 3 ⇌ 4 ⇌ 5 ⇌ 6
<b>Sväng-funktion med <b>SWING</b></b>	
Avkylning, Torrt	1 ⇌ 4
Uppvärmning	3 ⇌ 6
Fläkt *	1 ⇌ 4 eller 3 ⇌ 6

\* Sväng-driftens område beror på luftflödesriktningen som ställts in före Sväng-driften.

#### ANTECKNINGAR:

- Justera inte luftflödesluckorna manuellt.
- I automatiskt läge eller uppvärmningsläge förblir luftflödesriktningen i position 1 ett tag från start av driften.
- I kylnings- eller avfuktningläge rekommenderas position 1-3 för att förhindra att kondensdroppar skadar din egendom. Om läge 4-6 används i 30 minuter eller längre i dessa lägen, ändras luftflödesriktningen automatiskt till läge 3.
- När du använder mobilappen kan det vertikala luftflödet väljas från 4 positioner.

## 6. TIMERDRIFT

**ANTECKNINGAR:** När -indikatorn på inomhusenheten blinkar ställer du in klockan och timern igen. Det här blinkandet visar att den interna klockan går fel på grund av strömavbrott. (Se sida 13.)

#### Timerinställningsprocess

Innan du ställer in timern, var god justera klockan. (Se "förberedelser för fjärrkontroll").

- Tryck in **TIMER SETTING**.  
 på fjärrkontrollens display kommer att blinka.
- Tryck på **SELECT** för att välja drift av timer.  
Användning av timer kommer att ändras enligt följande:

	Veckovis timer	Gör det möjligt för dig att ställa in driftsscheman upp till fyra inställningar för varje dag i veckan.
	På-timer	Startar åtgärden vid önskad tidpunkt.
	Av-timer	Stoppas åtgärden vid önskad tidpunkt.
	Program-timer	Fungerar som kombinationen av På-timern och Av-timern.
	Insomnings-timer	Stöder din sköna sömn genom att moderera luftkonditioneringen gradvis.

- Tryck in **[NEXT]**.
  - Ställ in varje drift av timer.  
För mer information se inställningsinstruktioner för varje timer.
  - Tryck på **[SEND]** för att slutföra timerinställningen.  
Var nära inomhusenheten.
- För att avbryta inställningen av timern under processen, tryck på **[TIMER SETTING]** igen.

## 6.1. Veckovis timer

### ■ Inställningsuppgifter

- Välj Veckovis timer i steg 2 av "Timerinställningsprocess".
- Tryck på **[SELECT]** ( $\triangle \nabla$ ) för att välja programnummer och veckodag.  
Välj programnummer (1-4) och veckodagen kommer att blinka.

<b>MO</b>	Måndag
<b>TU</b>	Tisdag
<b>WE</b>	Onsdag
<b>TH</b>	Torsdag
<b>FR</b>	Fredag
<b>SA</b>	Lördag
<b>SU</b>	Söndag

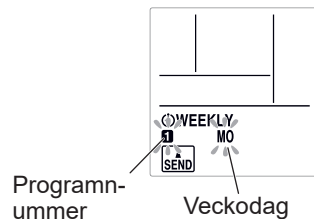

- Tryck in **[NEXT]**.
  - Tryck in **[SELECT]** ( $\triangle \nabla$ ) för att välja drift av timer.  
(Utan timer)      (På-timer)      (Av-timer)
- 
- Tryck in **[NEXT]**.  
\* När du väljer "Utan timer" i steg 4, kommer inställningsdisplayen att återgå till steg 1.
  - Tryck in **[SELECT]** ( $\triangle \nabla$ ) för att ställa in on-tid eller off-tid.
  - Tryck in **[NEXT]**.  
\* När du väljer "Av-timer" i steg 4, kommer inställningsdisplayen att återgå till steg 1.
  - Tryck på **[SELECT]** ( $\triangle \nabla$ ) för att ställa temperaturen.

#### Temperaturinställningsområde

Auto,	18,0 till 30,0 °C
kylning eller avfuktningssläge:	*Även om du ställer in 10,0, 16,0 eller 17,5 °C kommer luftkonditioneringen att köras på 18,0 °C.
Värmeläge:	10,0 eller 16,0 till 30,0 °C

- Tryck in **[NEXT]**.  
Inställningsdisplayen kommer att återgå till steg 1.
- Tryck på **[SEND]** för att slutföra inställningen.  
Var nära inomhusenheten.

**ANTECKNINGAR:** [ ]-indikatorn på inomhusenheten kommer att tändas även om inställningen är slutförd.

- Om du vill gå tillbaka till föregående steg, tryck på **[BACK ON/OFF]**.
- För att kolla schemat, använd **[SELECT]** ( $\triangle \nabla$ ) för att bläddra igenom inställningar för Veckovis timer i steg 1.  
För att slutföra kontrollen, tryck in **[TIMER SETTING]**.
- För att stänga av Veckovis timer trycker du på **[WEEKLY]** medan **[WEEKLY]** visas på fjärrkontrollens display.  
Indikatorn kommer att försvinna.

### ANTECKNINGAR:

- Funktionslägena kommer att vara desamma som läget när driften senast avslutades, så Avkylning → Uppvärmning → Kylning → Uppvärmning kan inte ställas in automatiskt.
- Om du ställer in På-timer and Av-timer samtidigt och kommer På-timern att användas.
- Om två On (På) program är samtidigt inställda, kör luftkonditioneringen det program som ställdes in efter nummer.
- Du kan inte använda Veckovis timer och andra timerfunktioner samtidigt.  
Om du använder På/Av-timern, Program-timern eller Insomnings-timern medan Veckovis timer är aktiverad, avbryts Veckovis timer. Aktivera i så fall veckotimern efter den andra timern har slutförts.
- Om den trådbundna fjärrkontrollen (valbar) är ansluten, är denna funktion begränsad.

### ■ Exempel på Veckovis timer

Exempel 1

	7:00	09:00	11:00	17:00	23:00
Måndag till fredag	Program 1 På 26 °C	Program 2 Av		Program 3 På 28 °C	Program 4 Av
	Väckning	Åka till arbetet		Komma tillbaka hem	Gå och lägga sig
Lördag			(Inga timerinställningar)		
Söndag		Program 1 Av	Program 2 Av	Program 3 Av	Program 4 Av
	(På)	(På)	(På)	(På)	

Exempel 2: Du kan specificera temperaturinställningar genom att använda På-timern i Veckovis timer.

	7:00	09:00	17:00	23:00
Program 1	Program 2	Program 3	Program 4	
På 28 °C	På 26 °C	På 27 °C	På 28 °C	

## 6.2. På-timer eller Av-timer

- Välj På-timer eller Av-timer i steg 2 av "Timerinställningsprocess".
  - Tryck in **[SELECT]** ( $\triangle \nabla$ ) för att ställa in on-tid eller off-tid.  
Trycka på knappen: Tiden kommer att ändras med +5/-5 minuter.  
Trycka in knappen: Tiden kommer att ändras med +10/-10 minuter.
- För att stänga av På/Av-timern trycker du på **[ON/OFF]** medan **[ON/OFF]** visas på fjärrkontrollens display.  
Indikatorn kommer att försvinna.

## 6.3. Program-timer

- Ställ in På-timer och Av-timer. (Se "6.2. På-timer eller Av-timer").
- Välj Program-timer i steg 2 av "Timerinställningsprocess".  
Timern vars starttid är närmast till den aktuella tiden har företräde.  
Ordningsföljden på drift av timer visas enligt följande:

Timer	Indikator på fjärrkontrollens display
På→Av-timer	<b>ON▷OFF</b>
Av→På-timer	<b>ON◀OFF</b>

**ANTECKNINGAR:** Du kan bara ställa in programtimern inom 24 timmar.

## 6.4. Insomnings-timer

1. Välj Insomnings-timern i steg 2 av "Timerinställningsprocess".

2. Tryck på **[SELECT]** ( $\triangle \nabla$ ) för ställa in tiden tills driften stoppas.

Varje gång du trycker på knappen kommer tidsinställningen att ändras som följer:

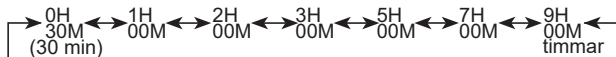

- För att stänga Insomnings-timern trycker du på **[SLEEP]** medan **SLEEP** visas på fjärrkontrollens display. Indikatorn kommer att försvinna.

Under Insomnings-timer-driften ändras inställningstemperaturen enligt följande bild.

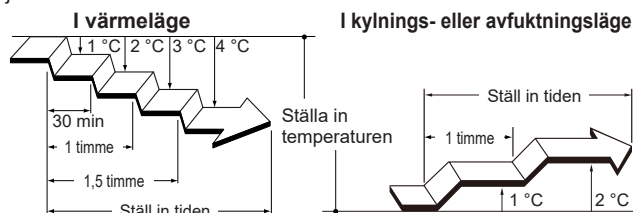

Efter den inställda tiden har löpt ut slås luftkonditioneringen av helt.

## 7. ENERGISPARDRIFT

### 7.1. Ekonomisk operation

Det sparar mer el än andra driftlägen genom att ändra den inställda temperaturen till en moderat inställning.

Tryck på **[ECONOMY]** för att aktivera/inaktivera energisparläget.

**[ECONOMY]**-indikatorn på inomhusenheten kommer att tändas.

Driftläge	Rumstemperatur
Avkylning/ Torrt	Några grader högre än den inställda temperaturen
Uppvärmning	Några grader lägre än den inställda temperaturen

#### ANTECKNINGAR:

- I Kylning, Uppvärmning eller Avfuktning-läge, är den maximala effekten av denna drift cirka 70% av den vanliga driften.
- Den här åtgärden kan inte utföras under övervakning av temperaturen i Auto-läget.

## 8. ANNAN DRIFT

### 8.1. Fulleffekt-drift

I Kraftfull drift kommer luftkonditioneringen att köras på maximal effekt och starkt luftflöde för att kyla ner eller värma upp rummet snabbt.

Tryck på **[POWERFUL]** för att aktivera/inaktivera fulleffekt-drift. När den aktiveras, kommer inomhusenheten avge 2 korta pip. När den inaktiveras, kommer inomhusenheten avge 1 korta pip.

Fulleffekt-drift stängs av automatiskt i följande situationer:

- Fulleffekt-drift körs under en viss tid och rumstemperaturen när den inställda temperaturen i kylnings-, avfuktning- eller uppvärmningsläge.
- 20 minuter efter fulleffekt-drift har börjat.

#### ANTECKNINGAR:

- Luftflödesriktningen och fläkthastigheten styrs automatiskt.
- Fulleffekt-drift kan inte användas samtidigt som Ekonomi-drift.

- Fulleffekt-användning överskrider följande användning. Om följande användningar är inställda, kommer dessa att starta efter att fulleffekt-användningen fullgjorts.
  - Användning av utomhusenhet på låg ljudnivå
  - Energibesparingsprogram
- Om den trådbundna fjärrkontrollen (valbar) är ansluten, är denna funktion begränsad.

### 8.2. Användning av utomhusenhet på låg ljudnivå

Användning av utomhusenhet på låg ljudnivå sänker buller från utomhusenheten. Under denna operation minskar kompressorns rotationsnummer och utomhusfläkten roterar långsamt.

Tryck på **[OUTDOOR UNIT LOW NOISE]** för att aktivera eller inaktivera driften av utomhusenhet på låg ljudnivå.

När användningen av utomhusenhet på låg ljudnivå är aktiverad kommer **[LOW NOISE]** på fjärrkontrollens display att slås på.

Inställningen bevaras även om luftkonditioneringen är avstängd.

#### ANTECKNINGAR:

- Den här åtgärden kan inte utföras samtidigt som fläktläge, torkläge och fulleffektanvändning.
- Om den trådbundna fjärrkontrollen (valbar) är ansluten, är denna funktion begränsad.

### 8.3. 10 °C Värmedrift

10 °C Värmedrift upprätthåller en rumstemperatur på 10 °C för att förhindra att rumstemperaturen sjunker för lågt.

Tryck in **[10°C HEAT]** för att aktivera 10 °C Värmedrift.

Inomhusenheten kommer att ge ifrån sig ett kort pip och **[HEAT]** indikatorn på inomhusenheten kommer att tändas.

Tryck på **[OFF]** för att stänga av luftkonditioneringen.

**[HEAT]** indikatorn kommer att stängas av.

#### ANTECKNINGAR:

- Under 10 °C Värmedrift är endast **[SET]** giltig.
- När rumstemperaturen är tillräckligt varm, kommer denna åtgärd inte att utföras.
- Om den trådbundna fjärrkontrollen (valbar) är ansluten, är denna funktion begränsad.

## 9. WLAN-kontroll

Denna bruksanvisning beskriver endast inställningsproceduren för fjärrkontrollen.

För att hantera mobilappen se bruksanvisningen för mobilappen.

#### ANTECKNINGAR:

- Inställningarna för luftkonditioneringen från mobilappen visas inte på den trådlösa fjärrkontrollen.
- Det går inte att styra och övervaka via mobilappen medan luftkonditioneringens strömförsörjning är fränkopplad (via brytare eller kontakt).
- Rumstemperaturen visas i mobilappen under drift. Dock kan den visade rumstemperaturen kanske inte vara korrekt beroende på situationen i rummet eller klimatanläggningens driftstatus. Använd endast detta som referens.
- Om inställningarna för mobilappen och fjärrkontrollen skiljer sig åt kommer den senaste funktionen att prioriteras.
- Om inställningar för timern görs från mobilappen och från den trådlösa eller trådbundna fjärrkontrollen blir båda inställningarna för timern aktiva.



Etikettens Innehåll för trådlöst LAN är nödvändigt för installation av trådlöst LAN.

Skriv ner SSID och PIN-kod till följande tabell.

Öppna inloppsgallret.

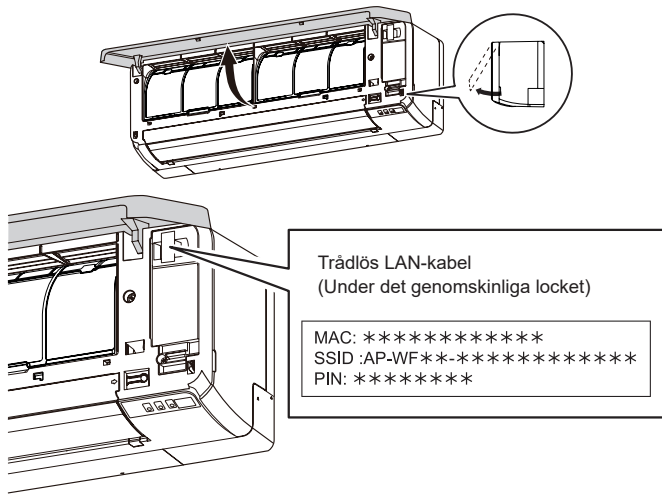

#### Information om WLAN-adapter

SSID	
PIN-kod	
Trådlöst LAN-kompatibel som standard	IEEE802.11b/g/n
Frekvensband	2,4GHz 1kanal ~ 11kanaler
Maximal radiofrekvens-effekt	40mW
Trådlöst LAN-säkerhet	Öppen WEP WPA (PSK) WPA2_Personal (PSK) WPS för samma LAN-registrering

Google Play är ett registrerat varumärke som tillhör Google Inc.

App Store är ett servicemärke som tillhör Apple Inc. och är registrerat i USA och andra länder.

### 9.1. Försiktighetsåtgärder vid användning

#### Försiktighetsåtgärder vid användning av trådlös LAN-kontroll

##### ! VARNING

- Den produkt får inte repareras, plockas isär eller byggas om.
- Installera inte denna produkt på platser där användning av trådlös utrustning är förbjudet (t.ex., på sjukhus).
- Använd inte denna produkt nära personer med en pacemaker eller liknande enheter.
- Produkten ska inte användas i närheten av automatisk styrutrustning (t.ex. automatiska dörrar och brandlarm).

##### ! VAR FÖRSIKTIG

- Installera WLAN-adaptern nära den trådlösa routern. (Placeras enheten längre bort blir anslutningen blir instabil, vilket gör det svårare att använda systemet.)
- Vissa typer av väggmaterial kan blockera trådlös kommunikation.

- När du använder den här produkten blir det möjligt att använda luftkonditioneringen från platser där du inte kan se den direkt. Detta innebär att personer i rummet kan utsättas för oavsiktlig användning av luftkonditioneringen. Kontrollera rummets skick innan produkten används.
  - Kontrollera i förväg att det inte finns några funktionsstörningar på luftkonditioneringen.
  - Se till att luftflödet från luftkonditioneringen inte orsakar några negativa effekter. Föremål som faller ner kan orsaka personskador, brand eller skada på egendom.
  - Om du vet att det finns människor i närheten av luftkonditioneringsapparaten ska du informera dem i förväg om att du kommer att använda den från ett avlägset ställe. Plötslig användning av luftkonditioneringsapparaten kan överraska en person och få den att falla om personen är på ett trappsteg, etc. Dessutom kan snabba förändringar av rumstemperaturen orsaka försämring av en persons fysiska tillstånd. Använd inte denna produkt när det finns personer i rummet som inte kan kontrollera temperaturen på egen hand (till exempel spädbarn, barn, personer med funktionsnedsättning, äldre eller sjuka personer.).
  - Förstå de reserverade inställningarna för timern och andra funktioner innan du använder den här produkten. Icke förväntad användning av luftkonditioneringen kan orsaka försämring av en persons fysiska tillstånd eller ha en negativ effekt på djur eller växter.
  - Kontrollera ofta luftkonditioneringsinställningar och driften när du använder den här produkten på avlägsen plats. Snabba förändringar av rumstemperaturen kan orsaka försämring av en persons fysiska tillstånd eller ha en negativ effekt på djur eller växter.
- Om du kör luftkonditioneringen från denna produkt fungerar inte indikatorlamporna och mottagningsljudet från luftkonditioneringen.
- Om det råder dålig mottagning mellan denna produkt och den trådlösa routern, kan justering av antennens position eller riktning förbättra mottagningen. Det kan också vara möjligt att förbättra mottagningen genom att flytta den trådlösa routern närmare produkten eller använda en trådlös LAN-repeater.

#### Försiktighetsåtgärder för radiovåg och säkerhet

När ett trådlöst LAN används finns det försiktighetsåtgärder som du ska följa gällande radiovågor, personlig information och så vidare. För att produkten ska användas korrekt ska du se till att läsa följande försiktighetsåtgärder och bruksanvisningen för den trådlösa LAN-utrustningen som du använder. Vi tar inget ansvar, såvida inte juridiskt ansvar konstateras, gällande fel, andra defekter och skador som uppstår vid användning av produkten genom felaktig användning eller under användning av dig själv eller tredje part.

#### ■ Försiktighetsåtgärder vid användning av radiovågor

##### ! VAR FÖRSIKTIG

- Ändringar eller modifieringar som inte uttryckligen godkänts av parten som ansvarar för efterlevnad kan ogiltigförklara användarens rätt att använda utrustningen. Denna sändare får inte placeras eller användas tillsammans med någon annan antenn eller sändare.
- Den här utrustningen överensstämmer med FCC/IC-gränsvärdena för exponering som anges för en okontrollerad miljö och uppfyller FCC-radiofrekvensen (RF) Riktlinjer för exponering och RSS-102 för IC-radiofrekvensens (RF) exponeringsregler. Utrustningen ska installeras och användas så att kylaren hålls minst 20 cm eller längre bort från personens kropp. (UTY-TFSXF1 (AP-WF1E) och UTY-TFSXG1 (AP-WG1E) -modellerna uppfyller IC-standarden (industristandard för Kanada.))

## ANTECKNINGAR:

- Denna enhet överensstämmer med del 15 i FCC-reglerna och Industri Kanada licensundantag RSS-standarder. Driften är föremål för följande två villkor:
  - (1) den här enheten får inte orsaka störningar och
  - (2) enheten ska acceptera störningar, inklusive störningar som kan orsaka oönskad användning av enheten.(UTY-TFSXF1 (AP-WF1E) och UTY-TFSXG1 (AP-WG1E) modeller överensstämmer med IC-standarderna (Industri Kanada).)
- Denna utrustning har testats och överensstämmer med gränserna för en klass B digital enhet i enlighet med del 15 i FCC-reglerna.
- Använd inte den här produkten på följande platser. Om du använder produkten på sådana platser kan kommunikationen bli instabil eller inte möjlig.
  - Nära trådlös kommunikationsutrustning som använder samma frekvensband (2,4 GHz) som denna produkt.
  - Platser där det finns magnetfält från utrustning som mikrovågsugn, eller statisk elektricitet eller störningar på grund av radiovågor.  
(Radiovågor kanske inte når beroende på miljön.)

## ■ Försiktighetsåtgärder vid användning av personuppgifter (säkerhetsrelaterade)

- Det finns en möjlighet till avlyssning om du använder trådlös LAN-utrustning på grund av användning av radiovågor oavsett om du använder kryptering eller inte.
- Trådlöst LAN använder radiovågor för att utbyta information mellan denna produkt och den trådlösa routern. Detta innebär att den har fördelen att den fritt kan skapa en LAN-anslutning om den är inom räckhåll för radiovågor. Å andra sidan, om radiovågorna ligger inom ett visst område når de alla platser utanför hinder (t.ex. väggar). Därför är det möjligt att din kommunikation kan fångas upp och läsas eller olagligt inkräktas.
- Apparaten ska inte anslutas till utrustning och nätverk som du inte har behörighet att använda när du konfigurerar din trådlösa anslutning.
- Initiera inställningarna för denna produkt när du kasserar eller överför den till tredje part.

## ■ Andra

- Använd den här produkten som vanlig trådlös LAN-utrustning.
  - Produkten ska inte användas på sjukhus eller i/nära platser med medicinsk utrustning.
  - Använd inte denna produkt i ett flygplan.
  - Använd inte denna produkt nära elektronisk utrustning som hanterar kontroll med hög precision eller svaga signaler.Flera exempel på elektronisk utrustning som man ska vara försiktig med:  
Hörapparater, pacemaker, brandlarm, automatiska dörrar och annan automatisk styrutrustning
- Detta är ingen garanti för trådlös anslutning och prestanda med alla trådlösa routrar och i alla bostadsmiljöer. Radiovågor kanske inte når eller kan avbrytas i följande situationer.
  - Används i byggnader konstruerad av betong, armeringsjärn eller metall
  - Installation nära hinder
  - Störningar med trådlös kommunikationsutrustning med samma frekvens
  - Platser där det finns magnetfält från utrustning som mikrovågsugnar eller statisk elektricitet eller störningar från radiovågor uppstår
- Installera och upprätta denna produkt först efter att ha läst bruksanvisningen för den trådlösa routern.

## 9.2. Inställningar för WLAN-kontrollen

### Steg 1. Installera programvaran

1. Öppna "Google Play" eller "App Store" beroendes på din smarttelefon eller datorplatta.
2. Sök efter "FGLair".
3. Installera programvaran (mobilappen) enligt instruktionerna på skärmen.

### Steg 2. Registrera användare

1. Öppna den installerade mobilappen.
2. Registrera användaren (med antingen en smarttelefon eller datorplatta) genom att följa instruktionerna i avsnittet om att skapa ett konto i mobilappen.

### Steg 3. Luftkonditioneringsregistrering (parning med WLAN-adapter)

#### ANTECKNINGAR:

- Innan du börjar med denna inställning ska slå på strömmen till klimatanläggningen och vänta i 60 sekunder eller mer.
- Kontrollera att smarttelefonen eller datorplattan är kopplad till den trådlösa routern innan du ansluter luftkonditioneringsapparaten. Inställningen fungerar inte om de inte är anslutna till samma trådlösa router.
- För att kontrollera 2 eller flera luftkonditioneringsapparater med samma smarttelefon eller datorplatta, upprepa inställningen av det valda läget.

- ☞ Registrera klimatanläggningen genom att följa anvisningarna i onlinehandboken på FUJITSU GENERALs webbplats.

[www.fujitsu-general.com/global/support/](http://www.fujitsu-general.com/global/support/)

Den här bruksanvisningen beskriver bara inställningsinformationen till fjärrkontrollen.

#### <Så här kommer du åt handboken online>

1. Logga in på mobilappen.
2. Öppna mobilappens sidomeny och tryck på [Hjälp].
3. Tryck på [WLAN-support].







[]-indikatorn på inomhusenheten kommer att tändas när registreringen är slutförd.

#### Begär referenser

##### <Manuellt läge>

Inställningsinformation till fjärrkontrollen

**ANTECKNINGAR:** Om du inte trycker på några knappar på fjärrkontrollen under 60 sekunder, kommer fjärrkontrollens display att återgå till originalskärmen.

1. Tryck på  tills enbart klockan visas på fjärrkontrollens display.
2. Tryck ned  på fjärrkontrollen i mer än 5 sekunder.  
 kommer att visas på fjärrkontrollens display.
3. Tryck på .
4. Välj  med hjälp av  på fjärrkontrollen.
5. Tryck på .

Inomhusenheten växlar till manuellt läge och []-indikatorn på inomhusenheten kommer att blinka.

**ANTECKNINGAR:** Om inte registreringen inte avslutas inom några minuter kommer det manuella läget avslutas och []-indikatorn stängs av. Vi ber dig upprepa fjärrkontrollens inställning i detta fall.

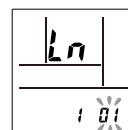
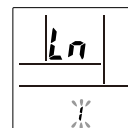

### <Knappläge>

Inställningsinformation till fjärrkontrollen:

**ANTECKNINGAR:** Om du inte trycker på några knappar på fjärrkontrollen under 60 sekunder, kommer fjärrkontrollens display att återgå till originalskärmen.

1. Tryck på (⏪) tills enbart klockan visas på fjärrkontrollens display.
2. Tryck ned (SEND) på fjärrkontrollen i mer än 5 sekunder.  
Ln kommer att visas på fjärrkontrollens display.
3. Tryck på (⏪).
4. Välj 02 med hjälp av (TEMP) (⊙) på fjärrkontrollen.
5. Tryck på (⏪).

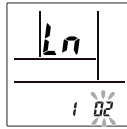
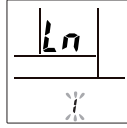

Inomhusenheten växlar till knappläge och [Wi-Fi]-indikatorn på inomhusenheten kommer att blinka (på/av = 1sek/1sek).

När WLAN-nätverksadaptorn hittar en åtkomstpunkt kommer blinkningen bli långsammare (på/av = 2 sek/0,5 sek).

**ANTECKNINGAR:** Om anslutningen till WLAN-åtkomstpunkten inte avslutas inom några minuter kommer knappläget avslutas och Wi-Fi stängas av. Vi ber dig upprepa fjärrkontrollens inställning i detta fall.

### Tillfällig inaktivering av WLAN

**ANTECKNINGAR:** Om du inte trycker på några knappar på fjärrkontrollen under 60 sekunder, kommer fjärrkontrollens display att återgå till originalskärmen.

1. Tryck på (⏪) tills enbart klockan visas på fjärrkontrollens display.
2. Tryck ned (BACK ON/OFF) på fjärrkontrollen i mer än 5 sekunder.  
Ln kommer att visas på fjärrkontrollens display.
3. Välj OFF med hjälp av (TEMP) (⊙) på fjärrkontrollen. \*

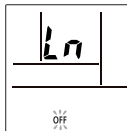
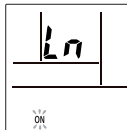

4. Tryck på (⏪).  
[Wi-Fi]-indikatorn på inomhusenheten kommer att släckas.

\*Om du vill aktivera WLAN igen, välj ON i steg 2.

### Initiering (återställ)

Återställ denna produkt vid följande situationer:

- Ändring av den trådlösa routern
- Avyttring av denna produkt
- Överföring av denna produkt till en tredje part

#### Avregistrering av luftkonditioneringsapparaten

Avregistrera luftkonditioneringsapparaten med hjälp av mobilappen. (Se användarmanualen för mobilappen för närmare uppgifter.)

#### Återställning av WLAN-adaptorn

**ANTECKNINGAR:** Om du inte trycker på några knappar på fjärrkontrollen under 60 sekunder, kommer fjärrkontrollens display att återgå till originalskärmen.

1. Tryck på (⏪) tills enbart klockan visas på fjärrkontrollens display.
2. Tryck ned (SEND) på fjärrkontrollen i mer än 5 sekunder.  
Ln kommer att visas på fjärrkontrollens display.

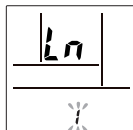

3. Välj 2 med hjälp av (TEMP) (⊙) på fjärrkontrollen.

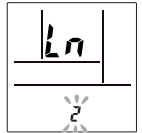

4. Tryck på (⏪).  
Ln på fjärrkontrollens display kommer att blinka.

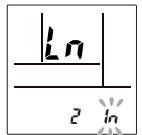

5. Tryck på (⏪).  
[Wi-Fi]-indikatorn på inomhusenheten kommer att släckas efter att ha blinkat snabbt.

#### För att fortsätta använda

Om du eller tredje part önskar fortsätta att använda produkten, följ procedureerna i "Luftkonditioneringsregistrering (parning med WLAN-adapter)" för att återansluta till en annan trådlös router.

**ANTECKNINGAR:** WLAN inställningar är inte möjliga om den förra ägaren inte avregistrerade eller initierade denna produkt. Om så är fallet, kontakta din auktoriserade servicepersonal.

### Ta bort WLAN-adaptorn

#### ! VAR FÖRSIKTIG

- Se till att stänga av strömförsörjningen till luftkonditioneringsenheten när du installerar eller tar bort produkten för att undvika risken för elektriska stötar.
- Lägg inte fingrar, pinnar etc. i produktens anslutningsdel och inomhusenhetens anslutningsplats. Annars kan elektriska stötar eller skador på produkten inträffa.
- Stå inte på en instabil plattform när du installerar eller tar bort produkten för att undvika skador.

1. Se till att luftkonditioneringsenheten slås av och koppla bort strömförsörjningen.
2. Öppna inloppsgallret.

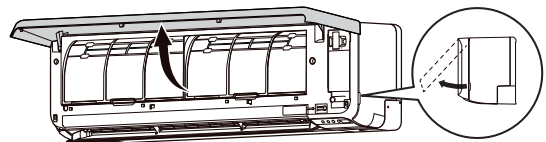

3. Öppna WLAN-adapterlocket tills det snäpper.

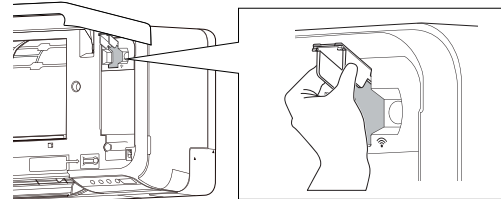

4. Ta bort WLAN-adaptorn från anslutningsplatsen på inomhusenheten i den riktning som visas på bilden.

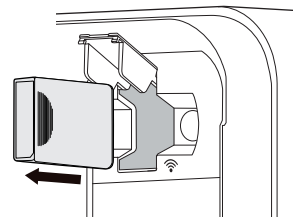

5. Stäng höljet på WLAN-adaptorn och inloppsgallret.

## 10. INSTALLATIONSINSTÄLLNINGAR



### 10.1. Inställningar för anpassad fjärrkontrollskod

Genom att ställa in en anpassad kod för inomhusenheten och fjärrkontrollen kan du specificera den luftkonditionering som fjärrkontrollen ska kontrollera.

När två eller fler luftkonditioneringsenhet finns i rummet och du önskar hantera dessa separat, säll in anpassad kod (fyra möjliga valmöjligheter).

**ANTECKNINGAR:** Om anpassade koder skiljer sig mellan inomhusenheten och fjärrkontrollen, kan inte inomhusenheten ta emot en signal från fjärrkontrollen.

#### Hur du ställer in anpassad fjärrkontrollskod

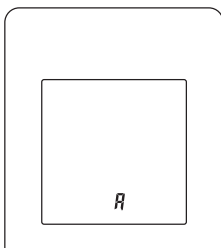

- Tryck på  tills enbart klockan visas på fjärrkontrollens display.
- Tryck och håll in **MODE** i över 5 sekunder.  
Den aktuella anpassade koden kommer att visas (inledningsvis inställd på A).
- Tryck på **TEMP** () för att ändra den anpassade koden mellan A↔B↔C↔D (A→b→c→d).  
\* Se till att den anpassade koden som visas överensstämmer med luftkonditioneringsenhetens anpassade kod.
- Tryck på **MODE** igen.  
Den anpassade koden kommer att ställas in. Bildskärmen kommer att återgå till klockskärmen.



- För att ändra luftkonditioneringsenhetens anpassade kod, kontakta en auktoriserad servicepersonal (inledningsvis inställd på A).
- Om du inte trycker på några knappar under 30 sekunder efter att den anpassade koden visats, kommer skärmen att stängas av. Börja i så fall igen från steg 2.
- Beroende på fjärrkontrollen kan den anpassade koden komma att återgå till A när du byter batterier. I det här fallet, återställ den anpassade koden efter behov. Om du inte känner till inställningarna för luftkonditioneringsenhetens anpassade kod kan du prova var och en av de anpassade koderna (A→B→C→D) tills du hittar koden som fungerar med luftkonditioneringsenheten.

## 11. RENGÖRING OCH VÅRD

### VAR FÖRSIKTIG

-  Innan du rengör denna produkt, se till att stänga av och koppla bort all strömförsörjning.
- Innan du börjar, se till att inloppsgallret har stängts helt. Ofullständig stängning av inloppsgallret kan ha en effekt på välfungeranded eller utförandet av luftkonditioneringsenheten.
- Om filterrengöringen innebär arbete på hög höjd, kontakta auktoriserad servicepersonal.
-  Rör inte aluminiumflansarna av värmexväxlare inbyggda i inomhusenheten för att undvika personsador när du håller i enheten.
- Utsätt inte inomhusenheten för flytande insektsmedel eller hårspray.
- Stå inte på hala, ojämna eller instabila underlag när du underhåller enheten.

Luftrengöringsfilter  
(Apple-catechin-filter, Joniseringsfilter)

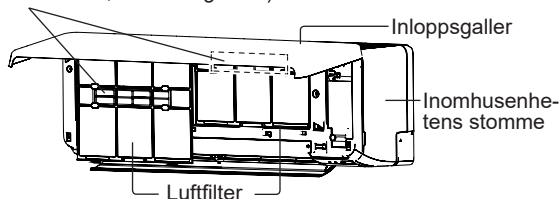

Rengöringsfrekvensen visas i följande tabell.

Vad du ska göra	Frekvens
Rengöring inomhusenhetens stomme	När du märker
Rengöring av luftfilter	Varannan vecka
Rengöring av joniseringsfilter	Varje tredje månad
Byte av Apple-catechin-filter (Modellnamn: UTR-FA16)	
Utbyte av joniseringsfilter (Modellnamn: UTR-FA16-2)	Vart tredje år

\* Luftrenarfilter säljs separat. När du byter ut dem, var god kontakta inköpsaffären.

### Rengöring inomhusenhetens stomme

#### ANTECKNINGAR:

- Använd inte vatten varmare än 40°C.
  - Använd inte skurrengöringsmedel, flyktiga lösningsmedel som bensen eller tinner.
- Torka inomhusenhetens stomme försiktigt med en mjuk trasa fuktad med varmt vatten.
  - Torka inomhusenhetens stomme försiktigt med en torr och mjuk trasa.

### Rengöring av luftfilter

- Öppna inloppsgallret tills det knäpper till.

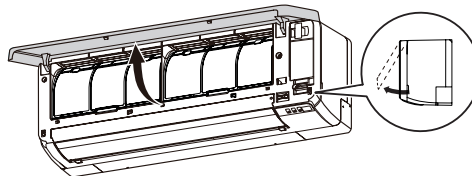

- Ta bort luftfiltren.

Lyft upp luftfiltrets handtag, koppla bort de två nedre flikarna och dra ut.

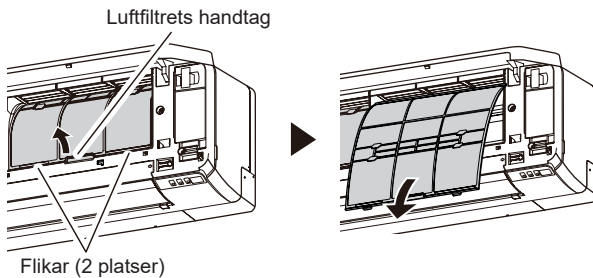

- Ta bort damm på något av följande sätt.
  - Rengöring med dammsugare.
  - Tvätta med mildt rengöringsmedel och varmt vatten. Efter tvättning torkar du luftfiltren noggrant i skuggan.
- Byt ut luftfiltren.  
Rikta in sidorna på luftfiltret med panelen och tryck in helt. Se till att de två nedre flikarna sätts tillbaka korrekt i sina hål i inomhusenheten.
- Stäng inloppsgallret.  
Tryck på 4 platser på inloppsgallret för att stänga det helt.

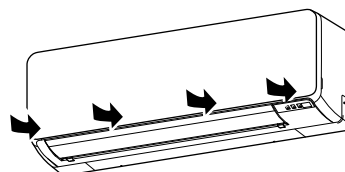

**ANTECKNINGAR:** Om smuts ackumuleras på luftfiltret kommer luftflödet att minska, driftseffektiviteten sänks och bullret öka.



## Rengöring av joniseringsfilter och Utbyte av Apple-catechin-filter

1. Ta bort luftfiltret. Se steg 1-2 i "Rengöring av luftfilter".
2. Ta bort luftrengöringsfiltret från filterhållaren.

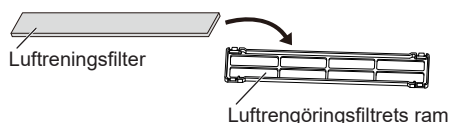

3. Spola joniseringsfiltret (ljusblått) med varmt högtrycksvatten tills filtrets yta är täckt med vatten.
4. Rengör joniseringsfiltret med utspätt neutralt tvättmedel. Skaka eller gnugga inte, annars kan joniseringseffekten minska.
5. Rengör joniseringsfiltret med rinnande vatten.
6. Torka joniseringsfiltret i skugga.
7. Ta bort Apple-catechin-filtret (ljusgrönt) från filterhållaren.
8. Sätt in de nya eller rengjorda luftrengöringsfiltren i ramen för luftrengöringsfilter.

**ANTECKNINGAR:** Använd Apple-catechin-filtren så fort som möjligt efter att ha öppnat förpackningen. Effekten för luftrengöring minskar när filtren är kvar i öppen förpackning.

9. Installera filterhållarna till luftrengöringsfiltren. Koppla in de fyra krokarna på baksidan av luftrengöringsfilterramen med spärren i båda ändarna av luftfiltret.

\* Se till att luftrengöringsfiltret inte sticker ut utanför ramen.

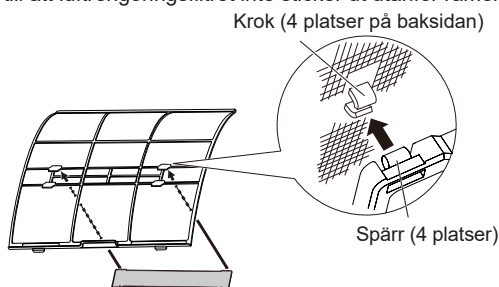

**ANTECKNINGAR:** Se till att luftrengöringsfiltret inte sticker ut utanför ramen.

10. Sätt tillbaka luftfiltret och stäng inloppsgallret. Se steg 4-5 i "Rengöring av luftfilter".

## Utbyte av joniseringsfilter

1. Ta bort luftfiltret. Se steg 1-2 i "Rengöring av luftfilter".
2. Ta bort joniseringsfiltret (ljusblått) från filterhållaren.
3. Installera det nya joniseringsfiltret.

## Ta bort och sätta tillbaka inloppsgallret

### Ta bort inloppsgallret

1. Öppna inloppsgallret tills det knäpper till.
2. Drag i monteringsaxlarna samtidigt som inloppsgallret hålls i ett vågrätt läge.

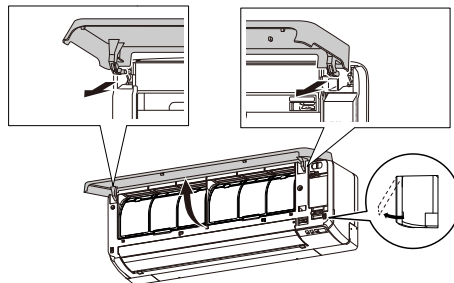

### Sätta tillbaka inloppsgallret

1. Medan du håller inloppsgallret horisontellt, ställ in vänster och höger monteringsstift in i axelgångarna överst på frontpanelen. Tryck in axeln till den snäpper fast för att fästa varje axel ordentligt.
2. Stäng inloppsgallret.
3. Tryck på 4 platser på inloppsgallret för att stänga det helt.

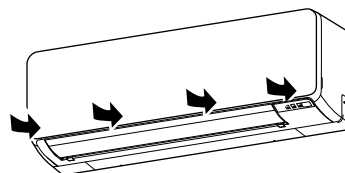

## Efter långvarig icke-användning av enheten

Om du har stängt ner inomhusenheten i 1 månad eller mer, kör Fläkt-drift en halv dag för att torka de inre delarna grundligt innan du använder normal drift.

## Ytterligare inspektion

Efter lång tids användning, kan ackumulerat damm inuti inomhusenheten minska produktens prestanda, även om du har underhållit enheten ordentligt.

I sådana fall rekommenderas en inspektion av produkten.

För mer information, kontakta auktoriserad servicepersonal.

## Återställ filterindikator (Specialinställning)

Denna funktion kan användas om den är korrekt inställd under installationen. Kontakta behörig servicepersonal för att kunna använda den här funktionen.

☞ Rengör luftfiltret när indikatorlampan visar följande:

Indikatorlampan	Blinkmönster
	Blinkar 3 gånger, med 21 sekunders mellanrum

Efter rengöring, återställ filterindikatorn genom att trycka på inomhusenheten i 2 sekunder eller mindre.



## 12. ALLMÄN INFORMATION

### Uppvärmningsprestanda

Luftkonditioneringen drivs enligt värmepumpsprincipen och absorberar värme från utomhusluften och överför värmen till inomhusenheten. Resultatet blir att arbetsprestandan minskar när utomhuslufttemperaturen faller.

Om du upplever att uppvärmningsprestandan är otillräcklig, rekommenderar vi att du använder luftkonditioneringen tillsammans med en annan typ av värmeapparat.

### Automatisk avfrosthingsdrift

När utomhustemperaturen är mycket låg med hög luftfuktighet, kan frost bildas på utomhusenheten under uppvärmning och det skulle kunna minska produktens driftprestanda.

För frostskydd har en mikrodatorstyrd automatisk avfrosthingsfunktion utrustats i denna luftkonditioneringsapparaten.

Om frost bildas, stannar luftkonditioneringen tillfälligt, och kylkretsen för avfrosthing arbetar en stund (högst 15 minuter.)

[ ]-indikatorn på inomhusenheten blinkar under denna operation.

Om frost bildas på utomhusenheten efter uppvärmningsdriften, stannar utomhusenheten automatiskt efter att den har arbetat i några minuter. Sedan startar automatisk avfrosthingsdrift.

### Funktionen automatisk omstart

I händelse av strömavbrott, stannar luftkonditioneringen en gång. Men den startar om automatiskt och utför föregående drift, när strömförsörjningen återupptas.

Om eventuella strömavbrott inträffar efter att timern ställts in, kommer nedräkningen för timern att återställas.

Efter att strömmen återupptas, blinkar [ ]-indikatorn på inomhusenheten för att informera dig om att det har skett ett fel på timern. I så fall återställer du klockan och timerinställningarna.

### Funktionsstörningar orsakade av andra elektriska apparater

Användning av andra elektriska apparater t.ex. elektrisk rakhyvel eller närliggande trådlös radiosändare kan orsaka att luftkonditioneringen inte fungerar.

Om du stöter på ett fel, stäng av överspänningskyddet en gång. Sedan slå på den igen och återuppta driften med hjälp av fjärrkontrollen.

### Inomhusenhetens temperatur och luftfuktighetsintervall

Tillåten temperatur och luftfuktighet är följande:

Inomhustemperatur	Avkylning/ Torrt	[°C]	18 till 32
	Uppvärmning	[°C]	16 till 30
Fuktighet inomhus		[%]	80 eller mindre <sup>*1)</sup>

\*1) Om luftkonditioneringen används kontinuerligt under många timmar kan vatten kondensera på ytan och droppa.

- Om enheten används under förhållandena med undantag för det tillåtna temperaturområdet, kan luftkonditioneringen avstanna på grund av den automatiska skyddskretsen.
- Beroende på driftförhållandena kan värmeväxlaren frysa, vilket orsakar läckage eller annat funktionsstörning (i kylnings- eller avfuktningläge).

### Annan information

- Använd inte luftkonditioneringen för något annat syfte än kylning/avfuktning, rumsuppvärmning eller fläkt.
- För de tillåtna temperatur- och fuktighetsområdena för utomhusenheten, se installationshandboken för utomhusutrustning.

## 13. VALFRIA DELAR

### 13.1. Trådbunden fjärrkontroll

Den alternativa trådbundna fjärrkontrollen kan användas.

#### Du kan använda den trådbundna och trådlösa fjärrkontrollen samtidigt.

Dock är vissa funktioner hos den trådlösa fjärrkontrollen begränsade. Om du ställer in de begränsade funktionerna hörs ett pipande ljud och indikatorerna [ ], [ ] och [ ] på inomhusenheten blinkar.

<Begränsade funktioner för trådlös fjärrkontroll>

Vid användning tillsammans med den trådbundna fjärrkontrollen (tvåkabelad typ)

- Fulleffekt-drift
- Användning av utomhusenhet på låg ljudnivå
- 10 °C Värmedrift

#### Du kan använda fjärrkontroll med kabel och trådlös LAN-kontroll.

Dock blir vissa av appens åtgärder begränsade.

#### Flera fjärrkontroller

Du kan ansluta två trådbundna fjärrkontroller till en luftkonditionering.

Endera fjärrkontrollen kan styra luftkonditioneringen.

Timerns funktioner kan dock inte användas av sekundärenheten.

### 13.2. Gruppstyrning

En fjärrkontroll kan styra upp till 16 luftkonditioneringsapparater. Alla luftkonditioneringsenheter kommer att användas med samma inställningar.

Du kan inte använda gruppstyrning och WLAN-kontrollen tillsammans.

## 14. FELSÖKNING

### VARNING

- ! Under följande händelser stoppa omedelbart driften av luftkonditioneringen och koppla bort all strömförsörjning genom att stänga av elektriska brytare eller dra ur elkontakten. Konsultera sedan din återförsäljare eller auktoriserad servicepersonal.  
Så länge enheten är ansluten till elnätet, så är den inte isolerad från strömförsörjningen även om enheten är avstängd.
  - Enheten luktar brinnande eller ryker
  - Vatten läcker från enheten

#### Driften är inte igång.

- Har det varit ett strömavbrott?  
I det här fallet startas enheten automatiskt igen när strömförsörjningen återupptas. (Se **sidan 13.**)
- Har överspänningskyddet slagits av?  
⇒ Slå på strömbrytaren.
- Har en säkring gått eller har kretsbytare aktiverats?  
⇒ Byt säkring eller återställ strömbrytaren.
- Är timern aktiverad?  
⇒ För att se eller avaktivera timerinställningarna, se **sida 5.**

#### Dålig prestanda på kylning eller uppvärmning.

- Körs enheten under förhållanden utanför det tillåtna temperaturintervall?  
I det här fallet kan luftkonditioneringen stängas av på grund av att den automatiska skyddskretsen fungerar.
- Är luftfiltret smutsigt?  
⇒ Rengör luftfiltret. (Se **sidan 11.**)
- Är inomhusenhetens inloppsgaller eller utloppsöppning blockerad?  
⇒ Ta bort hindren.
- Hur du justerat inställningen för rumstemperatur på rätt sätt?  
⇒ För att ändra temperaturinställningen, se **sidan 5.**
- Är ett fönster eller en dörr öppen?  
⇒ Stäng fönstret eller dörren.
- Är fläkthastigheten inställd på Quiet (Tyst)?  
⇒ För att ändra fläkthastigheten, se **sidan 5.**
- Har användningen av utomhusenheten med låg ljudnivå inte ställts in?  
⇒ För att stoppa användningen av utomhusenheten med låg ljudnivå, se **sidan 7.**
- <I kylningsläget> Skiner direkt eller starkt solljus in i rummet?  
⇒ Dra för gardinerna.
- <I kylningsläget> Finns det andra värmeapparater eller datorer, eller alltför många människor i rummet?  
⇒ Stäng av uppvärmningsapparaten eller datorerna, eller ställ in temperaturen lägre. (Se **sidan 5.**)

#### Luftflödet är svagt eller stannar.

- Är fläkthastigheten inställd på Quiet (Tyst)?  
⇒ För att ändra fläkthastigheten, se **sidan 5.**
- <I uppvärmningsläget> Har du precis påbörjat drift?  
I detta fall roterar fläkten med mycket låg hastighet tillfälligt för att värma upp de inre delarna av enheten.
- <I uppvärmningsläge> Är rumstemperaturen högre än den inställda temperaturen?  
I det här fallet stoppar utomhusenheten och inomhusfläkten roterar med mycket låg hastighet.
- <I uppvärmningsläge> Blinkar [ ]-indikatorn?  
I det här fallet körs den automatiska avfrostningsfunktionen. Inomhusenheten stannar i högst 15 minuter. (Se **sidan 13.**)
- <I Avfuktning-läge> körs inomhusenheten i låg fläkthastighet för att justera fuktigheten i rummet, och kan stanna då och då.
- <I autoläge> Vid övervakningsoperationen roterar fläkten med mycket låg hastighet.

#### Ljud hörs.

- Är enheten i drift eller omedelbart efter att ha stoppats?  
I det här fallet kan kylmedelströmmande ljud höras. Det kan bli speciellt märkbart i ungefär 2 till 3 minuter efter att driften startats.
- Hör du ett litet pipande ljud under drift?  
Detta ljud skapas av minsta expansion och sammandragning av frontpanelen orsakad av temperaturförändringar.
- <I uppvärmningsläge> Hör du ett fräsande ljud?  
Detta ljud skapas av den automatiska avfrostningen. (Se **sidan 13.**)

#### Lukt som emanerar från enheten.

- Luftkonditioneringsapparaten kan absorbera olika lukter som genereras från inredningstextil, möbler, eller cigarettök. Dessa lukter kan uppkomma under drift.

#### Imma och ånga som avges från enheten.

- <I Kylnings- eller Avfuktning-läge> En tunn dimma kan genereras av kondens som bildats med plötslig kylningsprocess.
- <I värmeläge> Blinkar [ ]-indikatorn på inomhusenheten?  
I detta fall kan ånga stiga från utomhusenheten på grund av automatisk avfrostningsdrift. (Se **sidan 13.**)

#### Utomhusenheten avger vatten.

- <I uppvärmningsläge> Utomhusenheten kan släppa ut vatten som genereras av driften för automatisk avfrostning. (Se **sidan 13.**)

#### Enheten arbetar annorlunda än inställningen med fjärrkontroll.

- Är batterierna i fjärrkontrollen förbrukade?  
⇒ Byt ut batterierna.

#### Driften fördröjs efter omstart.

- Har strömförsörjningen plötsligt gått från Av till På?  
I det här fallet kommer kompressorn inte att köras under ca 3 minuter för att förhindra att säkringen går.

#### Mobilappen fungerar inte.

- Kontrollera att versionen för operativsystemet på din mobila enhet stöds.  
⇒ Se "App Store" eller "Google Play".

#### Jag har inte fått e-postmeddelandet när jag registrerade mitt konto

- Ställ in behörigheterna för domän så att det inte aviseras som skräppost.

#### Metoden för registrering av ytterligare användare är oklart

- Du kan bara registrera en e-postadress och lösenord per WLAN-adapter. Använd samma e-postadress och lösenord för andra användare som använder samma WLAN-adapter.

#### Metoden för registrering av ytterligare luftkonditioneringsapparater är oklart

- För att registrera ytterligare luftkonditioneringsapparater ska upprepa inställningen för det valda läget i "9.2. Inställning för att använda trådlös LAN-kontroll" för varje luftkonditionering.

#### Installation av trådlöst LAN är inte möjligt

- Kontrollera att din trådlösa router stöder "WPS-funktion". (Knapp-läge)
- Kontrollera tidigare ägare som använde denna trådlösa LAN-kontroll. Om sådan tidigare ägare finns ska du kontakta auktoriserad servicepersonal.

#### Installation av trådlöst LAN är inte möjligt (inställningarna för anslutning av WLAN-adaptorn och routern är inte fullständiga)

- Kontrollera att din trådlösa router stöder "IEEE802.11b/g/n". (Kontrollera bruksanvisningen för den trådlösa routern.)
- Kontrollera att inomhusenhetens WLAN-adapter är på.

#### Jag kan inte använda produkten från mobilappen

- Kontrollera att strömmen till inomhusenheten är påslagen.
- Kontrollera att strömmen till den trådlösa routern är påslagen.
- Kontrollera att din smarta telefon inte är i flygplansläge.
- Kontrollera att du inte befinner dig på en plats där det är svårt att ansluta till radioväg.

Stoppa driften omedelbart och stäng av den elektriska brytaren i följande fall. Rådgör sedan auktoriserad servicepersonal.











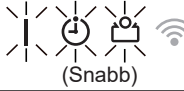

- Problemet kvarstår fast du utför dessa kontroller eller diagnostik.
- På inomhusenheten blinkar [ ] och [ ] medan [ ] blinkar snabbt.

**ANTECKNINGAR:** För eventuella felsökning relaterade till WLAN-kontrollen, se inställningsmanualen för WLAN-adaptorn eller mobilappen som är installerad på din smartphone eller surfplatta.

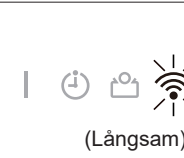
## ■ Läge för indikatorlampor

 : Instruktionen syftar till WLAN-kontrollen.

Ljusbild:  Blinkade,    alla lägen

Läge	Orsaker och lösningar	Se sidan
	Automatisk avfrostningsdrift ⇒ Vänta tills avfrostningen är avslutad (max 15 minuter).	13
 (3 gånger)	Filterindikator ⇒ Rengör luftfiltret och återställ filtersymbolen.	12
 (Snabb)	Felkoddisplay ⇒ Kontakta auktoriserad servicepersonal.	-
	Inställningsfel för timer p.g.a. automatisk omstart ⇒ Återställ klock- och timerinställningarna.	13
	Testkörningsdrift (endast för behörig personal) ⇒ Tryck på  för att avsluta testkörningen.	3
 (Långsam)	Den trådlösa routern är inte på. 	-
	Den trådlösa nätverksadaptern kan vara felaktigt ansluten till den trådlösa routern.  ⇒ Koppla ur luftkonditioneringen från elnätet (via brytare eller kontakt) och koppla in den igen.	7
	Programvaran för WLAN-adaptern uppdateras. 	-
	Under luftkonditioneringsregistrering (parning med WLAN-adapter) 	9
	Begränsad funktion	13

## ■ Manuell/autodrift och återställning av filterindikator

Du kan driva luftkonditioneringen med  på inomhusenheten.

Status	Tid att fortsätta trycka	Läge eller drift
I drift	Mer än 3 sekunder	Stopp
Stanna	2 sekunder eller mindre	Återställning av filterindikator
	Mer än 3 sekunder och mindre än 10 sekunder	Auto
	Mer än 10 sekunder (Endast för service. *1)	Tvingad kylning

\*1) Tryck på denna knapp eller  på fjärrkontrollen för att stoppa tvingad avkylning.