



DESIGNING GOOD LIFE

# High Speed Blender INFINYMIX+

*Enjoy endless possibilities*



*Making good!*

<b>Bruksanvisning – svenska.....sida</b>	<b>6 – 16</b>
<b>Brugsanvisning – dansk ..... side</b>	<b>17 – 27</b>
<b>Bruksanvisning – norsk..... side</b>	<b>28 – 38</b>
<b>Käyttöohjeet – suomi.....sivu</b>	<b>39 – 49</b>
<b>Instruction manual – english.....page</b>	<b>50 – 60</b>

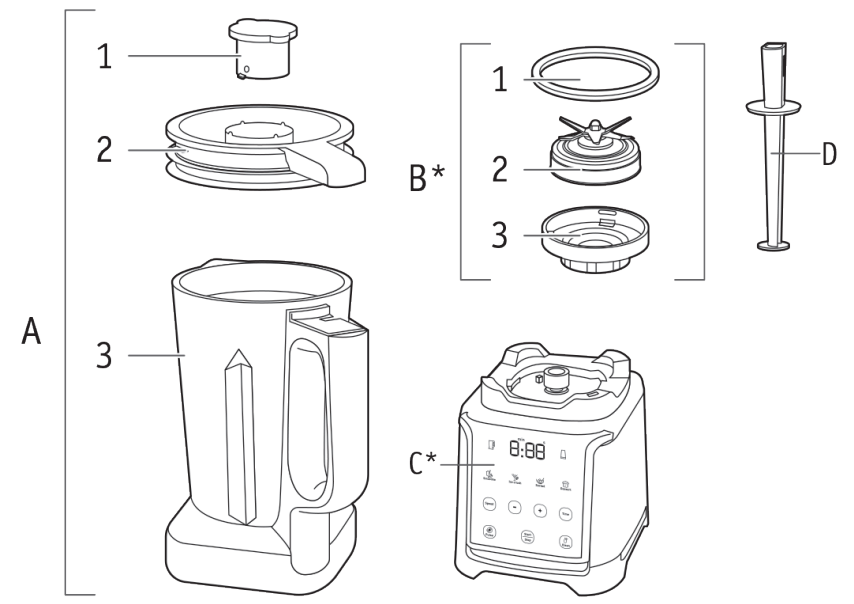

- \* Beroende på modell.
- \* Afhængig af model.
- \* Avhengig av modell.
- \* Vaihtelee malleittain.
- \* Depending on model.

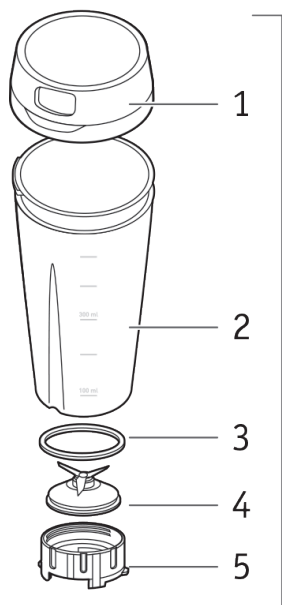

E\*

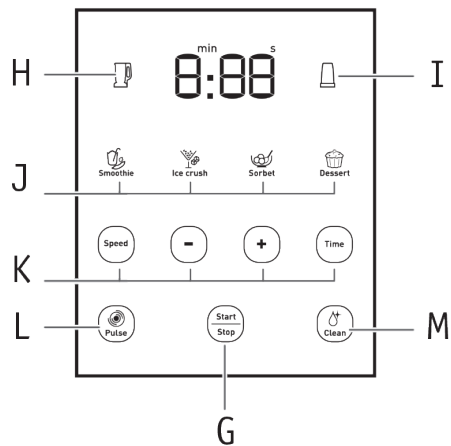

F\*

- \* Beroende på modell.
- \* Afhængig af model.
- \* Avhengig av modell.
- \* Vaihtelee malleittain.
- \* Depending on model.



## Säkerhetsanvisningar

- Läs igenom bruksanvisningen noga innan du använder apparaten för första gången. Spara bruksanvisningen. Tillverkaren ansvarar inte för användning som avviker från bruksanvisningen.
- Kontrollera att apparatens spänningsförsörjning motsvarar vägguttagets. Samtliga inkopplingsfel upphäver garantin.
- Apparaten är endast avsedd för hushållsbruk inomhus på en höjd under 2 000 meter över havet.
- Garantin gäller inte om det kommersiella bruket är olämpligt eller inte rättar sig efter bruksanvisningen.
- Dra alltid ut kontakten ur vägguttaget om du lämnar apparaten utan uppsikt samt före montering, isärtagning eller rengöring.
- Se upp för risk för skada vid felaktig användning av apparaten.
- Använd inte apparaten om den inte fungerar korrekt eller om den är skadad. Vänd dig i så fall till ett auktoriserat servicecenter (se listan i servicehäftet).
- Allt underhåll, utöver rengöring och den vanliga skötseln som utförs av kunden, måste utföras av ett auktoriserat servicecenter.
- Använd aldrig den här apparaten för att blanda eller mixa något annat än livsmedels ingredienser.
- Använd aldrig mixerbägaren utan ingredienser eller med enbart torra ingredienser.
- Håll alltid först i de flytande ingredienserna i mixerbägaren, innan du tillsätter de torra ingredienserna.
- Använd inte mixerbägaren eller tillbehören (beroende på modell) som behållare för konservering, infrysning, tillagning eller sterilisering.
- För att undvika att det rinner över ska den högsta nivån för kärlet inte överskridas, när en sådan anges.

- Rör aldrig apparatens rörliga delar (knivar etc.).
- Knivbladen till mixerbägaren och tillbehören (beroende på modell) är mycket vassa. Hantera dem med försiktighet så att du inte skadar dig vid upphällning, vid hopsättning/isärtagning av knivbladen på bägaren (beroende på modell) eller tillbehören (beroende på modell) och vid rengöring.
- För aldrig ned fingrarna eller något föremål som inte är till för det i mixerbägaren när den är igång.
- Lyft aldrig bort locket och/eller mixerbägaren innan apparaten har stannat helt.
- Använd alltid mixerbägaren med locket på.
- Använd mixern på en plan, ren och torr yta.
- Sänk aldrig ned apparaten, strömsladden eller kontakten i vatten eller i någon annan vätska.
- Se till att strömsladden är utom räckhåll för barn.
- Strömsladden får aldrig vara i närheten av eller komma i kontakt med apparatens varma delar, vara nära en värmekälla eller vassa kanter eller placeras i bägaren där den kan komma i kontakt med knivbladen.
- Strömsladden får inte komma i kontakt med apparatens rörliga delar (knivbladen) när den är igång.
- Koppla inte ur apparaten genom att dra i sladden.
- Se till att långt hår, scarfs, slipsar etc. inte hänger över apparaten och dess tillbehör när den är igång.
- Använd inte apparaten om strömsladden eller kontakten är skadade. Låt ett auktoriserat servicecenter (se listan i servicehäftet) byta ut delarna, så undviker du alla risker.
- För din egen säkerhet bör du endast använda de tillbehör och de lösa delar som är anpassade för den här apparaten.

- Var försiktig om varm vätska hålls i köksberedaren eller i mixern i den mån som vätskan kan sprutas ut från apparaten på grund av en plötslig uppkokning.
- Håll inte kokande vätska (över 80 °C/176 °F) i bågaren eller tillbehören (beroende på modell).
- Apparaten är inte avsedd att användas av personer (inklusive barn) med funktionsnedsättningar (fysiska, sensoriska eller mentala), eller av personer som inte har någon erfarenhet av eller kunskap om hur apparaten används. Undantag kan göras om personerna övervakas eller om de får instruktioner gällande apparatens användning av någon som är ansvarig för deras säkerhet.
- Barn bör hållas under uppsikt så att de inte leker med apparaten.
- Låt inte barn använda apparaten utan tillsyn.
- Denna apparat är endast avsedd för användning i hemmet. Den är inte avsedd för användning i följande miljöer, där garantin inte gäller:
  - Köksområden i butiker, kontor och andra arbetsmiljöer.
  - I köksområden som är reserverade för butiks-, kontorspersonal och övriga yrkesmässiga miljöer.
  - Bondgårdar.
  - Av gäster i hotell, motell och övriga bostadsmiljöer.
  - Miljöer av bed and breakfast-typ
- Stäng av apparaten och dra ur kontakten innan du byter tillbehör eller kommer i kontakt med de delar som rör sig när apparaten är igång.
- Vänd dig till bruksanvisningen vad gäller reglering av hastigheten och drifttiden för varje tillbehör.
- Vänd dig till bruksanvisningen vad gäller hopsättning och montering av tillbehören på apparaten.
- Vänd dig till bruksanvisningen vad gäller den första rengöringen och den regelbundna rengöringen av

delarna som kommer i kontakt med livsmedlen samt vad gäller rengöring och underhåll av apparaten.

#### ENDAST FÖR DEN EUROPEISKA MARKNADEN

- Apparaten tillsammans med alla tillbehör. Håll apparaten och strömsladden utom räckhåll för barn.
- Barn får inte leka med apparaten.
- Den här apparaten får användas av personer med funktionsnedsättningar (fysiska, sensoriska eller mentala), eller av personer som inte har tillräcklig erfarenhet av eller kunskap om hur apparaten används, förutsatt att de övervakas eller instrueras om hur apparaten kan användas på ett säkert sätt och att de är väl införstådda med eventuella risker som den medför.

#### Beskrivning

- A 1 Mittlock
- 2 Lock
- 3 Kanna av tritanplast
- B\* 1 Tätning
- 2 Powelix-knivenhet
- 3 Låsring
- C\* Motorenhet
- D Stav
- E\* 1 Drinkflaskans lock
- 2 Drinkflaska
- 3 Tätning
- 4 Powelix-knivenhet
- 5 Låsring
- F\* Skärm
- G På/av-knapp
- H Låsindikator för blandarkannan
- I Låsindikator för drinkflaska
- J Programfunktion
- K Funktion för manuell inställning
- L Pulsfunktion
- M Rengöringsfunktion

#### WARNING!

Bruksanvisningen är en del av apparaten. Läs bruksanvisningen noggrant innan du använder den nya apparaten för första gången. Förvara bruksanvisningen på ett lättåtkomligt ställe för framtida bruk. Apparaten

startar endast om kannan eller flaskan är korrekt placerad på motorenheten (C) och locket på kannan är låst.

### Före första användningen av apparaten

Rengör de delar som kommer i kontakt med mat (kanna, flaska, lock och mittlock) med vatten och diskmedel innan apparaten tas i bruk för första gången.

**WARNING!** Sänk inte ned apparaten i vatten (vare sig motorenheten eller knivenheten (C och B2). Motorenheten (C) får inte placeras under rinnande vatten. Rengör den med en fuktig trasa och torka den noga. Knivbladen är mycket vassa.

Se till att allt förpackningsmaterial har avlägsnats innan apparaten sätts igång.

### Montera och sätta fast kannan

- Fukta tätningen (B1) (även om den redan är monterad på knivenheten (B2)). Kontrollera att tätningen (B1) sätts tillbaka på rätt sätt på knivenheten (B2), med rätt sida uppåt (fig. 1).
- Placera knivarna (B2) på låsringen (B3) (fig. 2). Vänd kannan upp och ned och montera låsringen med knivarna på kannans underdel (fig. 3).
- Lås den genom att rotera låsringen medurs (fig. 3).
- Kontrollera att låsringen är korrekt låst: pilen på kannan måste vara i linje med pilen på låsringen (fig. 3).
- Tillsätt ingredienserna till den monterade kannan utan att överskrida den angivna maxgränsen (figurerna 4 och 5):
  - \* 1,75 l för trögflytande blandningar
  - \* 1,5 l för flytande beredningar

### Varning! Häll inga kokande vätskor (över 80°C) i kannan.

Sätt fast locket på kannan och lås det genom att vrida i medurs riktning (fig. 6). Kontrollera att locket är korrekt låst: punkten på locket ska vara i linje med punkten på handtaget (fig. 7). Sätt mittlocket i rätt position på locket och lås det genom att rotera det medurs. Om locket inte är korrekt låst startar inte apparaten. Placera kannan rätt på motorenheten (fig. 8): punkten på burken ska vara i linje med låset på motorenheten (fig. 8). En symbol i form av en kanna  visas då på skärmen (H) och en pipsignal hörs.

### Montera och sätta fast drickflaskan

- Fukta tätningen (E3) (även om den redan är monterad på knivenheten (E4)). Kontrollera att tätningen sätts tillbaka på rätt sätt på knivenheten (E4), med rätt sida uppåt (fig. 9).
- Tillsätt ingredienserna till flaskan utan att överskrida den angivna maxgränsen:

- \* 400 ml för trögflytande blandningar
- \* 600 ml för vätskor

### Varning! Häll inga kokande vätskor (över 80 °C) i flaskan.

Placera knivarna (E3+E4) på låsringen (E5) (fig. 10). Vänd kannan (E2) upp och ned och sätt ihop låsringen med bladen på burkens bas (fig. 11) genom att låsa den i medurs riktning.

Vänd flaskan upp och ned och placera den på rätt sätt på motorenheten. Lås den genom att rotera den medurs (fig. 12). En symbol  i form av en flaska visas då på skärmen (I) och en pipsignal hörs.

### Använda apparaten

Placera apparaten på en plan, stabil, värmebeständig yta på avstånd från värmekällor eller vatten.

- Koppla in apparaten och välj program (J) eller manuella inställningar (K) (tid och hastighet) och tryck på Start/Stopp-knappen (G).
- Med kannan (A) kan du ändra blandningshastigheten  $\text{§}$  från 1 till 9 genom att trycka på hastighetsprogrammet och ange inställning med +/- ("H" är högsta hastigheten). Du kan även ställa in körtiden genom att trycka på tidsprogram och sedan ange en tid +/- (K) mellan 5 sekunder och 3 minuter.
- Med drickflaskan (E) kan du välja blandningshastighet  $\text{§}$  från 1 till 7 genom att trycka på inställningsknapparna +/- (K). Du kan också ställa in körtiden  $\text{☉}$  genom att trycka på inställningsknapparna +/- (K) och ange en tid mellan 5 sekunder och 90 sekunder. Din mixer kommer att stanna automatiskt i slutet av programmet. Om du vill stoppa mixern innan programmet avslutas automatiskt trycker du på Start/Stopp-knappen (G).

När mixern används ska du inte använda några andra tillbehör än påmataren för att undvika att skada skålen.

Mindre än 3 minuters körning är tillräckligt för att blanda vätskor till de flesta recept.

För att tillsätta ingredienser medan apparaten körs: ta bort mittlocket från locket och tillsätt ingredienserna genom hålet. Se upp för stänkrisken.

**WARNING!** När en cykel av det längsta beredningsprogrammet har körts i mixern, ska du låta mixern vila i åtminstone 1 minut innan du använder den igen. Efter att mixern har använts i högst två cykler ska du stanna apparaten och låta den svalna till rumstemperatur (tar ca 2 timmar). Apparaten är försedd med skydd mot överbelastning. Det skyddar motorn från att skadas genom onormal användning.



### Gör så här om apparaten stängs av under drift:

Dra ur kontakten och låt den svalna i cirka 15–20 minuter.  
Anslut apparaten till strömförsörjningen igen och fortsätt att blanda.

Efter ca 3 minuter utan användning kommer apparaten att växla till viloläge.  
Du kan starta apparaten igen genom att trycka på Start/Stopp-knappen (G).



### Grovhackning av små mängder

Tillbehör som används: monterad hacktillsats  
Hacka jordnötter, mandlar och liknande genom att pulsköra (L) i några sekunder.



Modell 1600 W: kvantitet/maxtid: 140 g jordnötter/8 sekunder eller 150 g mandlar/8 sekunder

### Tillgängliga program för kannan (A)

Auto-program	Beskrivning	Exempel på recept	Tid
 Smoothie	Använd det här programmet för att göras smoothies: mixa färsk frukt/grönsaker med mjölk eller yoghurt.	300 g ananasbitar + 200 g apelsiner i fjärdedelar + 200 g skivade bananer + 500 ml mjölk.	Standardtid: 60 sek Justerbart från 30 sekunder till 80 sekunder
 Sorbet	Använd det här programmet för att göra glass: mixa frusna frukter med färsk grädde eller yoghurt.	Sorbet: 450 g frysta hallon + 240 g mjölk + 75 g pulveriserat farinsocker. Påmataren kan användas för att blanda.	Standardtid: 1 min 10 sek
 Ice crush	Använd det här programmet för att krossa isbitar och göra krossad is.	Max 8 iskuber	Standardtid: 40 sekunder Kan justeras mellan 10 sekunder till 50 sekunder.

 Dessert	Använd det här programmet för att göra lätt deg för våfflor, kakor, pannkakor, clafoutis, brownies etc. Inte lämplig för att göra tung deg som bröd, brioche, pizza etc	Yoghurtkaka: Lägg ingredienserna i kannan i denna ordning: 120 g yoghurt + 210 g pulveriserat farinsocker + 7,5 g vaniljsocker + 3 ägg + 125 g solrosolja + 85 g majs mjöl + 65 g malda mandlar + 140 g mjöl + 11 g bakpulver. Håll blandningen i en form och grädda i 50 minuter på 180 ° C.	Standardtid: 1 min 15 s Justerbart från 30 sekunder till 2 minuter
 Clean	Använd det här programmet för att rengöra mixern	200 ml vatten + 1 droppe diskmedel.	30 sekunder

### Tillgängliga program för drickflaskan (E)

Auto-program	Beskrivning	Exempel på recept	Tid
 Smoothie	Använd det här programmet för att göra smoothies: blanda färsk frukt/grönsaker med mjölk eller yoghurt.	100 g morötter + 50 g bananer + 50 g rotselleri + 250 g apelsinjuice	Standardtid: 45 sek Justerbart från 30 till 60 sekunder.
 Ice crush	Använd det här programmet för att krossa isbitar och göra krossad is.	Max 4 iskuber.	Standardtid: 40 sekunder Kan justeras mellan 10 sekunder till 50 sekunder.
 Clean	Använd det här programmet för att rengöra mixern.	200 ml vatten.	30 sekunder.

Pulsfunktionen kan fortfarande användas när inget program körs.

**WARNING!** Stark mat kan lämna fläckar på insidan av skålen, men detta påverkar inte apparatens effektivitet. Fryst mat bör vara mindre än en valnöt. Tillsätt inte het vätska över 80°C eftersom den kan skvätta ut ur apparaten på grund av plötslig uppbyggnad av ånga.

### Efter att apparaten har använts

- Dra ut kontakten till apparaten.
- Häll ut blandningen ur kannan eftersom den inte är avsedd för förvaring av livsmedel i kylskåpet eller i frysen.
- Rengör motorenheten med fuktig trasa. Torka torrt. Sänk aldrig ned motorenheten i vatten.
- Tvätta avtagbara delar med vatten och några droppar diskmedel. För att underlätta rengöringen kan du använda "rengöringsprogrammet" (M).
- Häll i 200 ml vatten. Du kan tillsätta en droppe diskmedel i vattnet, men inget annat. Locket (A2), drickflaskan (E2), drickflaskans lock (E1) och mittlocket (A1) kan köras i diskmaskin, men kannan (A3), Powelix-knivenheten (B2 eller E4) och den titanbelagda Powelix-knivenheten får inte köras i diskmaskin. Doppa inte knivarna helt (B2 eller E4) och lägg dem inte i vatten under lång tid. (A).

### Vad ska jag göra om apparaten inte fungerar?

Problem	Orsaker	Åtgärder
Apparaten fungerar inte.	Den är inte inkopplad.	Anslut apparaten till ett uttag som ger samma spänning som anges på apparatens märkplåt.
	Blandarkannan är inte korrekt placerad eller låst på motorenhet-en.	Kontrollera att blandarkannan är korrekt placerad på motorenheten enligt föreskrifterna.
	Strömbrytaren är i läge AV/OFF.	Följ instruktionerna för att starta apparaten.
	Om ett programvarufel skulle inträffa.	Koppla ur apparaten och vänta i några minuter innan du ansluter den igen.
Apparaten stängs av när den används.	Överbelastning	Följ föreskrifterna i avsnittet Överbelastning.
Apparaten vibrerar mycket.	Apparaten står inte på en plan, stabil yta.	Ställ apparaten på en plan yta.
	För stor mängd ingredienser.	Minska mängden ingredienser i apparaten.
Läckage från locket.	För stor mängd ingredienser.	Minska mängden ingredienser i apparaten.
	Locket är inte rätt placerat.	Lås locket ordentligt på blandar-kannan.

Blandarkannan läcker från under-sidan.	Knivarna är inte rätt placerade.	Montera låsringen (B3, C3) (fig. 2) och lås den genom att rotera låsspärren i medurs riktning (fig. 2). Kontrollera att låsringen är korrekt låst: punkten på kannan ska vara i linje med låset (fig. 9).
Knivbladen har svårt att rotera.	Matbitarna är för stora eller för hårda.	Minska ingrediensernas mängd och storlek.
	Vätskan som blandades var för varm och har deformationer silikon-packningen.	Byt ut packningen.
Läckage från botten av drickflaskan	Knivarna är inte rätt placerade.	Placera knivenheten längst upp på flaskan och lås den genom att rotera i medurs riktning (fig. 9).

### Var rädd om miljön!



Din apparat innehåller olika material som kan återanvändas eller återvinnas. Lämna den på en återvinningsstation eller på en auktoriserad serviceverkstad för omhändertagande och behandling.

## OBH Nordicas BEGRÄNSADE GARANTI

### Garantin

OBH Nordica garanterar att den här produkten är fri från tillverkningsdefekter vad gäller material och hantverk under 2 år i Sverige, Norge, Danmark och Finland. Garantin börjar löpa den dag då produkten köps eller levereras.

Denna tillverkarens kommersiella garanti omfattar alla kostnader relaterade till att återställa den bevisat defekta produkten så att den överensstämmer med originalspecifikationerna via reparation eller ersättning av eventuellt defekta delar samt nödvändig arbetsinsats. Efter OBH Nordicas gottfinnande kan en ersättningsprodukt tillhandahållas istället för att reparera den defekta produkten. OBH Nordicas enda skyldighet, och din exklusiva gottgörelse enligt den här garantin, är begränsad till sådan reparation eller ersättning.

### Villkor och undantag

OBH Nordica har ingen skyldighet att reparera eller ersätta produkter som inte åtföljs av ett giltigt inköpsbevis. Den defekta produkten kan returneras



till inköpsbutiken.

Den här garantin gäller endast för produkter som köps och används för hemmabruk och omfattar inte skador som uppstår till följd av missbruk, underlåtenhet, misslyckande med att följa OBH Nordicas instruktioner eller då produkten har modifierats eller utsatts för en ej godkänd reparation, felaktig emballering av ägaren eller felhantering av ett transportföretag. Den omfattar inte heller normalt slitage, underhåll, eller ersättning av förbrukningsartiklar och inte heller följande:

- användning av fel typ av vatten eller förbrukningsartikel
- mekaniska skador, överbelastning
- skador eller dåliga resultat som specifikt beror på fel spänning eller frekvens, jämfört med vad som är angivet i produkt-ID:et eller i specifikationen
- vatten, damm eller insekter som har trängt in i produkten
- kalkavlagringar (all kalkborttagning måste ske i enlighet med bruksanvisningen)
- skador till följd av blixtnedslag eller strömavbrott
- skador på glas- eller porslinskomponenter i produkten
- olyckor som brand, översvämning osv.
- professionell eller kommersiell användning

#### **Lagstadgade konsumenträttigheter**

OBH Nordicas kommersiella garanti påverkar inte konsumentens lagstadgade rättigheter och inte heller de rättigheter som inte kan exkluderas eller begränsas eller rättigheter mot den återförsäljare från vilken konsumenten köpte produkten. Den här garantin ger konsumenten specifika juridiska rättigheter och denne kan även ha andra lagenliga rättigheter som kan variera från land till land. Konsumenten kan efter eget gottfinnande hävda sådana rättigheter.

Dessa instruktioner finns även tillgängliga på vår hemsida [www.obhnordica.se](http://www.obhnordica.se).

#### **TEFAL - OBH Nordica Group AB**

Löfströms Allé 5  
172 66 Sundbyberg  
Tel: 08-629 25 00  
[www.obhnordica.se](http://www.obhnordica.se)

## **Sikkerhedsanvisninger**

- Læs brugsanvisningen omhyggeligt igennem, inden apparatet tages i brug første gang. Gem brugsanvisningen. Fabrikanten påtager sig intet ansvar for skader, der opstår ved forkert brug.
- Kontroller at el-nettets spænding svarer til det, der er anført på apparatet. Fejl i tilslutningen medfører bortfald af garantien.
- Apparatet er udelukkende beregnet til indendørs brug i hjemmet i højst 2000 m over havet.
- Garantien bortfalder ved kommerciel eller forkert brug, eller hvis anvisningerne ikke overholdes.
- Afbryd altid strømmen til apparatet, hvis det efterlades uden opsyn, og før montering, demontering og rengøring.
- Vær opmærksom på, at der er risiko for at komme til skade, hvis apparatet anvendes forkert.
- Brug ikke apparatet, hvis det ikke fungerer korrekt, eller hvis det er beskadiget. Kontakt i så fald et autoriseret serviceværksted (se listen i servicehæftet).
- Anden vedligeholdelse end den regelmæssige rengøring og vedligeholdelse, som brugeren selv kan foretage, skal udføres af et autoriseret serviceværksted.
- Brug aldrig apparatet til at blende eller blande andet end fødevarer.
- Brug aldrig blenderskålen uden ingredienser eller udelukkende med faste ingredienser.
- Hæld altid først flydende ingredienser ned i blenderskålen, før der tilføjes faste ingredienser.
- Brug ikke mikser-skålen eller tilbehør (afhængigt af model) som beholdere til konservering, frysning, kogning eller sterilisation.

- Ryst ikke apparatet voldsomt under brug.
- Når der blendes varme retter, skal gryden tages væk fra varmekilden.
- For at undgå at ingredienserne løber over, må skålen ikke fyldes til mere end maksimummærket, hvis det findes.
- Rør aldrig ved delene (f.eks. knivene), når de er i bevægelse.
- Knivbladene på blenderskålen og tilbehøret (afhængigt af model) er meget skarpe og skal håndteres forsigtigt for at undgå skade, når der hældes, når knivene (afhængigt af modellen) eller tilbehøret (afhængigt af modellen) monteres og afmonteres i skålen og ved rengøring.
- Stik aldrig fingre eller andre genstande, der ikke er beregnet til dette formål, ned i blenderen, når den er i brug.
- Fjern aldrig låget og/eller blenderskålen, før apparatet er stoppet fuldstændigt.
- Brug altid blenderskålen med låget.
- Brug blenderen på en plan, ren og tør overflade.
- Læg ikke apparatet, ledningen eller stikket i vand eller anden væske.
- Lad aldrig ledningen hænge ud over bordkanten, så børn kan få fat i den.
- Læg aldrig ledningen i nærheden af eller i kontakt med apparatets varme dele, varmekilder eller skarpe kanter, og opbevar den ikke i skålen i kontakt med knivene.
- Sørg for, at ledningen ikke kommer i kontakt med dele (knive), der bevæger sig, når apparatet er i brug.
- Tag ikke apparatets stik ud ved at trække i ledningen.
- Lad ikke langt hår, halstørklæder, slips, osv. hænge ned over apparatet eller tilbehøret, mens apparatet arbejder.
- Apparatet må ikke bruges, hvis ledningen eller stikket er beskadiget. For at undgå at der opstår farlige situationer, må de beskadigede dele kun udskiftes af et autoriseret serviceværksted (se listen i servicehæftet).
- Af sikkerhedsmæssige årsager må der kun bruges reservedele og tilbehør, som passer til apparatet.
- Vær forsigtig, hvis der hældes varme væsker i apparatet eller blenderen. Væsken kan sprøjte ud, hvis den pludselig kommer i kog.
- Hæld ikke kogende væske (over 80 °C/176 °F) i skålen eller tilbehøret (afhængigt af model).
- Dette apparat er ikke beregnet til at blive brugt af personer (herunder børn), hvis fysiske, sensoriske eller mentale evner er svækkede, eller af personer uden erfaring eller kendskab til apparatet, medmindre de er under opsyn eller har fået forudgående vejledning i brugen af apparatet af en person, der er ansvarlig for deres sikkerhed.
- Børn skal være under opsyn for at sikre, at de ikke leger med apparatet.
- Lad ikke børn bruge apparatet uden opsyn.
- Dette apparat er kun beregnet til brug i hjemmet. Det er ikke beregnet til brug følgende steder, hvor garantien ikke gælder:
  - Arbejdsområder, såsom køkkener i butikker, på kontorer og andre arbejdsmiljøer.
  - I køkkener forbeholdt personale i butikker, kontorer og andre erhvervsmæssige miljøer.
  - På landbrugsejendomme.
  - Af gæster på hoteller, moteller og andre former for erhvervsmæssige overnatning.
  - Bed and breakfast-steder og lignende.
- Stands apparatet, og tag stikket ud inden skift af tilbehør eller håndtering af dele, der bevæger sig, når apparatet er i brug.

- Se brugsanvisningen om indstilling af hastigheder, samt tilberedningstid med hver type tilbehør.
- Se brugsanvisningen om samling og montering af tilbehør på apparatet.
- Se brugsanvisningen om regelmæssig rengøring af dele, der er i kontakt med fødevarer, og om rengøring og vedligeholdelse af apparatet.

#### GÆLDER KUN FOR EUROPÆISKE MARKEDER

- For anvendelsen af apparatet med alt tilbehør. Dette apparat må ikke benyttes af børn. Opbevar apparatet og ledningen utilgængeligt for børn.
- Børn må ikke bruge apparatet som legetøj.
- Dette apparat kan anvendes af personer med svækkede fysiske, sensoriske eller mentale evner, eller personer med manglende erfaring eller kendskab, såfremt de er under opsyn eller har fået vejledning i sikker brug af apparatet og forstået de potentielle farer.

#### Beskrivelse

- A 1 Låghætte
- 2 Låg
- 3 Tritan-plastkande
- B\* 1 Pakning
- 2 Powelix-knivenhed
- 3 Låsering
- C\* Motorenhed
- D Stamper
- E\* 1 Låg til To go-flaske
- 2 To go-flaske
- 3 Pakning
- 4 Powelix Life-knivenhed
- 5 Låsering
- F\* Skærm
- G Tænd/sluk-knap
- H Indikator for låsning af blenderkande
- I Indikator for låsning af To go-flaske
- J Programfunktion
- K Manuel indstillingsfunktion
- L Pulsfunktion
- M Rengøringsfunktion

#### ADVARSEL:

Sikkerhedsanvisningerne er en del af apparatet. Læs disse anvisninger grundigt, før apparatet tages i brug første gang. Gem dem til senere brug. Apparatet virker kun, hvis kanden eller flasken er placeret korrekt på motorenheden (C), og hvis låget er låst fast på kanden.

#### Før du bruger apparatet første gang

Før du bruger apparatet første gang, skal du skylle de dele, der kommer i kontakt med fødevarer (kande, flaske, låg og låghætte) med vand og opvaskemiddel.

**ADVARSEL:** Apparatet må ikke nedsænkes i vand (hverken motorenheden eller knivenheden (C og B2)). Hold aldrig motorenheden (C) under rindende vand. Rengør apparatet med en fugtig klud, og aftør den omhyggeligt. Knivene er meget skarpe.

Sørg for, at al emballagen er fjernet, før du betjener apparatet.

#### Samling og montering af kanden

- Fugt pakningen (B1) (selv om den allerede er monteret på knivenheden (B2)). Vær omhyggelig med at montere pakningen (B1) korrekt på knivenheden (B2), så den vender rigtigt (fig. 1).
- Anbring knivene (B2) på låseringen (B3) (fig. 2). Vend kanden på hovedet, og sæt låseringen med knivene i bunden af kanden (fig. 3).
- Lås den ved at dreje låseringen med uret (fig. 3).
- Sørg for, at låseringen er låst korrekt: Pilen på kanden skal flugte med pilen på låseringen (fig. 3).
- Hæld ingredienserne i den samlede kande uden at overskride det angivne maks. niveau (fig. 4 og 5):
  - \* 1,75 l til tykke blandinger
  - \* 1,5 l til flydende tilberedninger

**Advarsel: Hæld ikke kogende væsker (over 80 °C/176 °C) i kanden.**

Lås låget på kanden i urets retning (fig. 6). Sørg for at låget er låst korrekt: punktet på låget skal være ud for punktet på håndtaget (fig. 7). Lås låghætten, så den sikker fast på låget, ved at dreje den i urets retning. Hvis låget ikke er låst korrekt, starter apparatet ikke. Placer kanden korrekt på motorenheden (fig. 8): Punktet på kanden skal flugte med låsen på motorenheden (fig. 8). Der vises et kandelogo  på skærmen (H), og der lyder et bipsignal.

#### Samling og montering af To go-flasken

- Fugt pakningen (E3) (selv om den allerede er monteret på knivenheden (E4)). Vær omhyggelig med at montere pakningen korrekt på knivenheden (E4) med den rigtige side opad (fig. 9).

- Hæld ingredienserne i flasken uden at komme op over det angivne maksimale niveau:
  - \* 400 ml for tykke blandinger
  - \* 600 ml for væsker

**Advarsel: Hæld aldrig kogende væsker (over 80 °C/176 °C) i flasken.**

Anbring knivenheden (E3+E4) på låseringen (E5) (fig. 10). Vend kanden (E2) på hovedet, og sæt låseringen med knivene på kandens bund (fig. 11) ved at låse den i urets retning.

Vend flasken på hovedet, og placer den korrekt på motorenheden. Lås den ved at dreje den med uret (fig. 12). Der vises et flaskelogo  på skærmen (I), og der lyder et bipsignal.

**Brug af apparatet**

Placer apparatet på et fladt, stabilt, varmebestandigt underlag, der er fri for varmekilder og vand.

- Tilslut apparatet, og vælg dit program (J) eller de manuelle indstillinger (K) (tid og hastighed), og tryk på start/stop-knappen (G).
- Med kanden (A) kan du ændre blandingshastigheden § fra 1 til 9 ved at trykke på hastighedsprogrammet og derefter indstillingen +/- ("H" er den maksimale hastighed), og du kan også indstille blandetiden ved at trykke på tidsprogrammet og derefter indstille +/- (K) mellem 5 sekunder og 3 minutter.
- Med To go-flasken (E) kan du styre blandingshastigheden § fra 1 til 7 ved at trykke på indstillingsknapperne +/- (K). Du kan også indstille blandetiden ☉ ved at trykke på indstillingsknapperne +/- (K) mellem 5 sekunder og 90 sekunder. Blenderen stopper automatisk i slutningen af programmet. Hvis du vil stoppe blenderen før den automatiske afslutning af programmet, skal du trykke på start/stop-knappen (G).

Når blenderen er i brug, må der ikke anvendes andet tilbehør end skubberen for at undgå at beskadige skålen.

Mindre end 3 minutters blanding er nok til at blande væsker til de fleste opskrifter.

Hvis du vil tilsætte ingredienser under blanding, skal du fjerne låghætten og tilsætte ingredienserne gennem indføringshullet. Pas på risiko for sprøjt.

**ADVARSEL:** Efter kørsel af ét program i blenderen i den maksimale forarbejdnings tid, skal blenderen hvile mindst 1 minut, før den startes igen. Efter brug af blenderen i højst to programmer skal du stoppe apparatet og lade det køle af til stuetemperatur (tager ca. 2 timer). Apparatet er udstyret med en overbelastningsbeskyttelse. Den forhindrer motoren i at blive beskadiget ved unormal brug.

**Hvis apparatet slukker under brug, skal du gøre følgende:**

Tag stikket ud, og lad det køle af i ca. 15 til 20 minutter.

Slut apparatet til strømforsyningen igen, og genoptag tilberedningen.

Efter ca. 3 minutter uden brug starter apparatet en standbytilstand. Hvis du vil tænde for apparatet igen, skal du trykke på start/stop-knappen (G).



**Grov snitning af små mængde**





Anvendt tilbehør: samlet hakker

Hak i nogle få sekunder med pulsering (L): jordnødder, mandler osv.







Model 1600 w: mængde/maks. tid: 140 g jordnødder/8 sekunder eller 150 g mandler/8 sekunder

**Programmer til rådighed med kande (A)**

Automatiske programmer	Beskrivelse	Eksempel på opskriftstid	Tid
 Smoothie	Brug dette program til at tilberede Smoothie: bland frisk frugt/grøntsager med mælk eller yoghurt.	300 g ananasstykker + 200 g appelsiner i kvarte + 200 g bananer i skiver + 500 ml mælk.	Standardtid: 60 sek. Kan justeres fra 30 sekunder til 80 sekunder
 Sorbet	Brug dette program til at tilberede is: bland frosset frugt med frisk fløde eller yoghurt.	Sorbet: 450 g frosne hindbær + 240 g mælk + 75 g pulveriseret farin. Skubberen bruges til at hjælpe med at blande.	Standardtid: 1 min. 10 sek.
 Ice crush	Brug dette program til at knuse isterninger og lave knust is.	Maks. 8 isterninger.	Standardtid: 40 sekunder. Kan indstilles mellem 10 sekunder og 50 sekunder.

  <b>Dessert</b>	Brug dette program til at lave let dej til vafler, kager, pandekager, Clafoutis, brownies osv. Ikke egnet til at lave tung dej som brød, brioche, pizza osv.	<b>Yoghurtkage:</b> Fyld kanden med ingredienserne i denne rækkefølge: 120 g yoghurt + 210 g pulveriseret farin + 7,5 g vaniljesukker + 3 æg + 125 g solsikkeolie + 85 g majsmeel + 65 g malede mandler + 140 g mel + 11 g bagepulver. Hæld blandingen i en form, og bag den i 50 minutter ved 180 °C.	Standardtid: 1 min. 15 sekunder. Kan indstilles mellem 30 sekunder og 2 minutter.
 	Brug dette program til at rengøre blenderen.	200 ml vand + 1 dråbe opvaske middel.	30 sekunder.

### Programmer til brug med To go-flasken (E)

Automatiske programmer	Beskrivelse	Eksempel på opskriftstid	Tid
  <b>Smoothie</b>	Brug dette program til at tilberede smoothies: bland frisk frugt/grøntsager med mælk eller yoghurt.	100 g gulerødder + 50 g bananer + 50 g knoldselleri + 250 g appelsinjuice	Standardtid: 45 sek. Kan justeres fra 30 sekunder til 60 sekunder.
  <b>Ice crush</b>	Brug dette program til at knuse isterninger og lave knust is.	Maks. 4 isterninger.	Standardtid: 40 sekunder. Kan indstilles mellem 10 sekunder og 50 sekunder.
 	Brug dette program til at rengøre blenderen.	200 ml vand.	30 sekunder.

Pulsfunktionen (L) kan stadig bruges, når der ikke kører noget program.

**ADVARSEL:** Stærke fødevarer kan lave pletter på indersiden af skålen, men det påvirker ikke apparatets effektivitet. Frosne fødevarer bør ikke være større end en valnød. Tilsæt ikke varm væske over 80 °C, da den kan blive slynget ud af apparatet som følge af en pludselig ophobning af damp.

### Efter brug af apparatet

- Træk stikket ud af apparatet.

- Hæld blandingen ud af kanden, da den ikke er beregnet til opbevaring af madvarer i køleskabet eller i fryseren.
- Brug en fugtig klud til at rengøre motorenheden. Tør forsigtigt af. Motorenheden må aldrig nedsænkes i vand.
- Vask aftagelige dele med vand og et par dråber opvaskemiddel. For at gøre rengøringen nemmere kan du bruge "rengøringsprogrammet" (M).
- Hæld 200 ml vand i kanden. Du kan tilsætte en dråbe opvaskemiddel i vandet, men intet andet. Låget (A2), To go-flasken (E2), låget på To go-flasken (E1) og låghætten (A1) kan lægges i opvaskemaskinen, men kanden (A3), Powelix-knivenheden (B2 eller E4), de titaniumbelagte Powelix Life-knivenheden må ikke vaskes i opvaskemaskine. Knivene (B2 eller E4) må ikke nedsænkes helt eller efterlades i vand i længere tid. (A).



### Hvad skal man gøre, hvis apparatet ikke virker?

Problemer	Årsager	Løsninger
Apparatet kører ikke.	Det er ikke tilsluttet.	Sæt apparatet i en stikkontakt med den samme spænding som angivet på apparatets typeskilt.
	Blenderkanden er ikke korrekt placeret eller låst på motorenheden.	Kontroller, at blenderkanden er placeret korrekt på motorenheden som beskrevet i vejledningen.
	Afbryderknappen er i positionen OFF (FRA).	Følg vejledningen for at starte apparatet.
	I tilfælde af en softwarefejl.	Træk stikket ud af apparatet, vent et par minutter, og tilslut det igen.
Apparatet slukker, når det er i brug.	Overbelastning	Følg vejledningen i afsnittet Over-belastning.
Kraftige vibrationer.	Apparatet står ikke på et plant og stabilt underlag.	Placer apparatet på et plant og stabilt underlag.
	Mængden af ingredienser er for stor.	Reducer mængden af ingredienser i blenderen.
Lækage fra låget	Mængden af ingredienser er for stor.	Reducer mængden af ingredienser i blenderen.
	Låget er ikke påsat korrekt.	Lås låget fast på blenderkanden.



Lækage fra bunden af blender-kanden.	Knivene er ikke korrekt påsat.	Sæt låseringen (B3, C3) (fig. 2) på, og lås den ved at dreje den med uret frem til låsehakket (fig. 2). Sørg for, at låseringen er låst korrekt: punktet på kanden skal flugte med låsen (fig. 9).
Knivene har svært ved at dreje.	Fødevarestykkerne er for store eller for hårde.	Reducer mængden eller størrelsen på de ingredienser, der skal blendes.
	Den blendede væske er for varm, eller silikonepakningen er bukket sammen.	Udskift pakningen med en ny.
Lækage fra bunden af To go-flasken	Knivene er ikke korrekt påsat.	Placer knivenheden oven på flasken, og lås den ved at dreje den med uret til låsehakket (fig. 9).

### Vi skal alle være med til at beskytte miljøet!

-  ① Apparatet indeholder mange materialer, der kan genbruges eller genvindes.
-  ② Aflever det på kommunens genbrugsstation eller på et autoriseret serviceværksted, når det ikke skal bruges mere.

## OBH Nordica BEGRÆNSET GARANTI

### Garantien

OBH Nordica yder garanti på dette produkt mod nogen produktionsfejl i materialer eller kvalitet op til 2 år i Sverige, Norge, Danmark og Finland, startende fra den oprindelige købs- eller leveringsdato.

Producentens kommercielle garanti dækker alle omkostninger i forbindelse med udbedring af det dokumenterede defekte produkt, så det stemmer overens med de originale specifikationer, gennem reparation eller udskiftning af eventuelle fejlbehæftede dele og den nødvendige arbejdskraft. Efter OBH Nordicas skøn kan produktet erstattes af andet produkt frem for reparation af defekt produkt. OBH Nordicas eneste forpligtelse og din eksklusive løsning under denne garanti er begrænset til en sådan reparation eller erstatning.

### Betingelser & undtagelser

OBH Nordica er ikke forpligtet til at reparere eller erstatte et produkt, hvortil der ikke hører gyldigt købsbevis. Det defekte produkt kan returneres til købsstedet.

Denne garanti gælder kun for produkter, der er købt til hjemmebrug og dækker ikke skade, der måtte opstå som følge af forkert brug, misligholdelse, manglende overholdelse af OBH Nordicas instruktioner eller en modifikation eller uautoriseret reparation af produktet, fejlagtig indpakning fra ejerens side eller fejlhåndtering under forsendelse. Garantien dækker heller ikke normal slitage, vedligeholdelse eller udskiftning af forbrugsdele eller følgende:

- brug af forkert type af vand eller forbrugsvarer.
- mekanisk skade, overbelastning.
- skader eller ringe resultater, som specifikt kan tilskrives forkert spænding eller frekvens som angivet på produkt-ID eller specifikation.
- indtrængen af vand, støv eller insekter i produktet.
- tilkalkning (enhver form for afkalkning skal udføres i henhold til instruktioner for brug).
- skade, der kan tilskrives lyn eller strømstød.
- skade på glas- eller porcelænsdele i produktet.
- ulykker, herunder brand, oversvømmelse osv.
- professionel eller kommerciel brug.

### Lovbestemte rettigheder for forbruger

OBH Nordicas kommercielle garanti påvirker ikke de lovbestemte rettigheder en forbruger måtte have eller rettigheder, som ikke kan ekskluderes eller begrænses, ej heller rettigheder over for forhandler, hvorfra forbruger har købt produktet. Denne garanti giver en forbruger specifikke juridiske rettigheder, og forbrugeren kan også have andre juridiske rettigheder, som kan variere fra land til land. Forbrugeren kan hævde alle sådanne rettigheder efter eget skøn.

Disse instruktioner er også tilgængelige på vores hjemmeside [www.obhnordica.dk](http://www.obhnordica.dk).

### Groupe SEB Danmark A/S

2665 Vallensbæk Strand  
 Visiting address: Deltapark 37, 3. sal  
 Phone: +45 43 350 350  
 Direct: +45 43 350 367  
[www.obhnordica.dk](http://www.obhnordica.dk)



## Sikkerhetsinstruksjoner

- Les bruksanvisningen nøye før du tar i bruk apparatet første gang. Bruk i strid med bruksanvisningen fritar produsenten for ethvert ansvar.
- Kontroller at nettspenningen til apparatet samsvarer med ditt elektriske anlegg. Garantien faller bort ved koblingsfeil.
- Apparatet er kun ment for privat husholdningsbruk innendørs, og i høyder under 2000 m.o.h.
- Garantien faller bort dersom apparatet benyttes til kommersiell eller utilpasset bruk, eller dersom bruksanvisningen ikke blir overholdt.
- Koble alltid fra strømmen hvis apparatet skal stå uten tilsyn og før montering/demontering eller rengjøring.
- Vær oppmerksom på risiko for skader på grunn av feil bruk av apparatet.
- Apparatet må ikke brukes hvis det har blitt skadet eller ikke fungerer som det skal. Ta det med til et autorisert serviceverksted (se listen i servicehåndboken).
- Alt annet arbeid enn vanlig rengjøring og vedlikehold utført av kunden, skal gjøres av et autorisert serviceverksted.
- Apparatet må aldri brukes til å blande andre elementer enn matingredienser.
- Blandebollen må ikke brukes uten ingredienser eller kun med tørre produkter.
- Ha alltid først flytende ingredienser i blandebollen før du tilsetter faste ingredienser.
- Bruk ikke blandebollen eller tilbehøret (avhengig av modell) som oppbevaringsbeholder ved konservering, frysing, koking eller sterilisering.
- For å unngå at ingrediensene renner over, påse at ikke maksimumsmerket på beholderen overstiges, dersom et slikt merke finnes.

- Berør aldri deler i bevegelse (kniver ...).
- Knivbladene på blandebollen og tilbehøret (avhengig av modell) er veldig skarpe. De skal håndteres forsiktig for å unngå skader når du tømmer bollen, monterer/demonterer knivbladene på bollen, (avhengig av modell) eller tilbehøret (avhengig av modell) og under rengjøring.
- Ha aldri fingrene eller gjenstander i blandebollen mens apparatet er i gang.
- Fjern aldri lokket og/eller bollen før apparatet er helt stoppet.
- Blandebollen må alltid brukes med lokket.
- Apparatet skal brukes på en jevn, ren og tørt overflate.
- Apparatet, ledningen eller støpselet må ikke dyppes i vann eller annen væske.
- Strømledningen må ikke henge innenfor barns rekkevidde.
- Strømledningen skal aldri være i nærheten av eller i kontakt med apparatets varme deler, nær en varmekilde eller på en skarp kant, og skal heller ikke ryddes bort i bollen der den kan komme i kontakt med knivene.
- Strømledningen må ikke komme i kontakt med apparatets bevegelige deler (knivblader) når apparatet er i funksjon.
- Apparatet må ikke koples fra ved å trekke i ledningen.
- Langt hår, skjerf, slips osv. må ikke henge over apparatet eller tilbehørsdelene mens apparatet er i gang.
- Ikke bruk apparatet hvis strømledningen eller støpselet er skadet. Av sikkerhetsmessige årsaker må disse delene byttes ut av et autorisert serviceverksted (se listen i servicehåndboken).

- Av sikkerhetsgrunner må du utelukkende bruke tilbehørsdeler og reservedeler som passer til apparatet.
- Vær forsiktig dersom varm væske helles inn i apparatet da den kan sprute ut igjen fordi den koker fort opp.
- Hell ikke kokvarm væske (over 80 °C/176 °F) i bollen eller i tilbehøret (avhengig av modell).
- Dette apparatet er ikke ment brukt av personer (inkludert barn) med reduserte fysiske, sensoriske eller psykiske evner, eller av mennesker uten forkunnskaper eller erfaring, med mindre disse har fått instruksjoner om bruken av apparatet fra en person som er ansvarlig for brukerens sikkerhet eller de er under tilsyn eller har fått instruksjoner om bruken av apparatet.
- Barn bør overvåkes for å sikre at de ikke leker med apparatet.
- Barn må ikke bruke dette apparatet uten tilsyn.
- Dette apparatet er kun beregnet til bruk i husholdninger. Det er ikke beregnet til bruk i følgende miljøer, der garantien ikke gjelder:
  - Kjøkkenområder i butikker, på kontorer og i andre arbeidsmiljøer.
  - Personalkjøkkenområder i butikker, på kontorer og på andre typer arbeidsplasser.
  - Gårder.
  - Gjesteværrelser på hoteller, moteller og andre typer overnattingssteder.
  - Overnattingssteder av typen bed and breakfast.
- Apparatet må slås av og frakobles før du skifter ut tilbehørsdelene eller kommer i nærheten av deler som er i bevegelse mens apparatet er i gang.
- Se bruksanvisningen for regulering av hastighet og funksjonstiden for hvert tilbehør.

- Se bruksanvisningen for sammenmontering av apparatets tilbehør.
- Se bruksanvisningen for første gangs og regelmessig rengjøring av deler som er i kontakt med matvarene, og for annen rengjøring og vedlikehold av apparatet.

#### GJELDER KUN EUROPEISKE MARKEDER

- Apparatet skal ikke brukes av barn. Hold apparatet og ledningen utenfor rekkevidde for barn.
- Barn må ikke bruke apparatet som leke.
- Dette apparatet kan brukes av personer med nedsatte fysiske, sensoriske eller mentale evner eller som har manglende erfaring eller kunnskap, på den betingelse at bruken skjer under overvåking, eller at personene har fått alle instruksjoner for sikker bruk, og at de har fått forståelse for alle faremomenter.

#### Beskrivelse

- A 1 Midtre hette
  - 2 Lokk
  - 3 Tritan-plastkanne
- B\* 1 Pakning
  - 2 Powelix-knivenhet
  - 3 Låsering
- C\* Motorenhet
- D Stamper
- E\* 1 Lokk til turflaske
  - 2 Turflaske
  - 3 Pakning
  - 4 Powelix life-knivenhet
  - 5 Låsering
- F\* Display
- G AV/PÅ-knapp
- H Låseindikator blenderkanne
- I Låseindikator turflaske
- J Programfunksjon
- K Funksjon for manuell innstilling
- L Pulsfunksjon
- M Rengjøringsfunksjon

### **ADVARSEL:**

Sikkerhetsinstruksjonene er en del av apparatet. Les disse instruksjonene nøye før du tar i bruk det nye apparatet for første gang. Oppbevar dem lett tilgjengelig, i tilfelle du får bruk for å lese dem igjen senere. Apparatet starter bare hvis kannen eller flasken står riktig plassert på motorenheten (C) og lokket er låst fast på kannen.

### **Før du skal bruke apparatet for første gang**

Før du skal bruke apparatet for første gang, må du skylle delene som kommer i kontakt med mat (kanne, lokk og midtre hette), med såpevann.

**ADVARSEL:** Ikke legg apparatet i vann (verken motorenheten eller knivenhetene (C og B2)). Hold aldri motorenheten (C) under rennende vann. Rengjør apparatet med en fuktig klut og tørk forsiktig. Knivene er svært skarpe.

Kontroller at all emballasjen er fjernet før du tar apparatet i bruk.

### **Montere og sette på kannen**

- Fukt pakningen (B1) (selv om den allerede sitter på knivenheten (B2)). Vær nøye med å sette pakningen (B1) tilbake på knivenheten (B2) med riktig side opp (fig. 1).
- Sett knivene (B2) på låseringen (B3) (fig. 2). Snu kannen opp-ned og monter låseringen med knivene på undersiden av kannen (fig. 3).
- Lås ved å vri låseringen i klokkeretning (fig. 3).
- Kontroller at låseringen er låst på riktig måte: pilen på kannen skal stå på linje med pilen på låseringen (fig. 3).
- Ha ingrediensene i den monterte kannen uten å overskride det angitte maksimumsnivået (fig. 4 og 5):
  - \* 1,75 l for tykke blandinger
  - \* 1,5 l for flytende blandinger

### **Advarsel: Ikke hell kokende væske (over 80 °C) i kannen.**

Lås lokket på kannen ved å vri det i klokkeretning (fig. 6). Kontroller at lokket er låst på riktig måte: punktet på lokket skal være på linje med punktet på håndtaket (fig. 7). Lås den midtre hetten i posisjon på lokket, og lås ved å vri i klokkeretning. Hvis lokket ikke er låst på riktig måte, starter ikke apparatet. Sett kannen riktig på motorenheten (fig. 8): punktet på kannen skal være på linje med låsen på motorenheten (fig. 8). Et kannesymbol vises på skjermen (H) og et pipesignal høres.

### **Montere og sette på turflasken**

- Fukt pakningen (E3) (selv om den allerede sitter på knivenheten (E4)). Pass på at pakningen settes riktig på knivenheten igjen (E4) med riktig side opp (fig. 9).

- Ha ingrediensene i flasken uten å overskride det angitte maksimumsnivået:
  - \* 400 ml for tykke blandinger
  - \* 600 ml for væske

### **Advarsel: Ikke hell kokende væske (over 80 °C) i flasken.**

Sett knivenheten (E3+E4) på låseringen (E5) (fig. 10). Snu kannen (E2) opp-ned og monter låseringen med knivene på kannebasen (fig. 11), og lås dem fast ved å vri i klokkeretning.

Snu flasken opp-ned og plasser den riktig på motorenheten. Lås ved å vri i klokkeretning (fig. 12). Et flaskesymbol vises på skjermen (H) og et pipesignal høres.

### **Bruke apparatet**

Plasser apparatet på en flat, stabil overflate som tåler varme, borte fra varmekilder eller vann.

- Sett inn kontakten på apparatet, velg program (J) eller manuelle innstillinger (K) (tid og hastighet), og trykk på Start/Stopp-knappen (G).
- Du kan endre blandehastigheten for kannen (A) fra 1 til 9 ved å trykke på hastighetsprogrammet og deretter på innstillingsknappene +/- (der «H» er maksimal hastighet). Du kan dessuten stille inn tiden ved å trykke på tidsprogrammet og deretter +/- (K) for å sette tiden til mellom 5 sekunder og 3 minutter.
- Med turflasken (E) kan du styre blandehastigheten fra 1 til 7 ved å trykke på innstillingsknappene +/- (K). Du kan stille inn kjøretiden med innstillingsknappene +/- (K) til mellom 5 sekunder og 90 minutter. Blenderen stopper automatisk når programmet er ferdig. Trykk på Start/Stop-knappen hvis du vil stoppe blenderen før programmet stopper automatisk.

Når blenderen går, må du ikke bruke annet tilbehør enn påmateren for å unngå skader på kannen.

For de fleste oppskrifter er en blandetid på mindre enn 3 minutter nok til å blande væsker.

Hvis du vil tilsette ingredienser mens blenderen går, tar du av den midtre hetten på lokket og tilsetter ingrediensene gjennom påfyllingshullet. Pass på, det kan sprute.

**ADVARSEL:** Når blenderen har kjørt i én syklus med maksimal kjøretid, må du la den hvile i 1 minutt før du bruker den igjen. Når blenderen har kjørt i maksimalt to sykluser, må du stoppe den og la den kjøle seg ned til romtemperatur (det tar ca. 2 timer). Apparatet er utstyrt med

overbelastningsbeskyttelse. Dette forhindrer at motoren skades på grunn av unormal bruk.

### Gjør følgende hvis apparatet slår seg av under bruk:

Trekk ut kontakten og la apparatet kjøle seg ned i ca. 15–20 minutter. Sett i kontakten igjen og fortsett tilberedningen.

Etter en pause på ca. 3 minutter starter apparatet i standby-modus. Slå på apparatet igjen ved å trykke på Start/Stop-knappen (G).



### Grovhacking av små mengder

Brukt tilbehør: montert hakker

Hakk i noen få sekunder med pulsfunksjonen (L): peanøtter, mandler osv. Modell 1600w: mengde/makstid: 140 g peanøtter / 8 sekunder eller 150 g mandler / 8 sekunder

### Tilgjengelige programmer for kanne (A)

Automatiske programmer	Beskrivelse	Eksempel på oppskrift og tid	Tid
 Smoothie	Bruk dette programmet til å lage smoothie: bland frisk frukt/grønnsaker med melk eller yoghurt.	300 g ananasbiter + 200 g appelsinbåter + 200 g bananskiver + 5 dl melk.	Standardtid: 60 sek Justerbart fra 30 sekunder til 80 sekunder
 Sorbet	Bruk dette programmet til å lage iskrem: blanding med frossen frukt med fløte eller yoghurt.	Sorbet: 450 g frosne bringebær + 240 g melk + 75 g brunt pulversukker. Bruk påmaterialet til hjelp ved blandingen.	Standardtid: 1 min. 10 sek.
 Ice crush	Bruk dette programmet til å knuse isbiter og lage knust is.	Maks 8 isbiter.	Standardtid: 40 sekunder Kan justeres mellom 10 og 50 sekunder.

 Dessert	Bruk dette programmet til å lage lett røre til vafler, kaker, pannekaker, clafoutis, brownies osv. Passer ikke til tunge deiger, for eksempel brød, boller, pizza osv.	Yoghurtkake: Ha ingrediensene i kannen i denne rekkefølgen: 120 g yoghurt + 210 g brunt pulversukker + 7,5 g vaniljesukker + 3 egg + 125 g solsikkeolje + 85 g maismel + 65 g malte mandler + 140 g mel + 11 g bakepulver. Hell blandingen i en form og stek i 50 minutter ved 180°C.	Standardtid: 1 min. 15 sek. Kan justeres mellom 30 sekunder og 2 minutter.
 Clean	Bruk dette programmet for å rengjøre blenderen.	200 ml vann + 1 dråpe oppvaskmiddel.	30 sekunder

### Tilgjengelige programmer for turflaske (E)

Automatiske programmer	Beskrivelse	Eksempel på oppskriftstid	Tid
 Smoothie	Bruk dette programmet til å lage smoothie: Bland fersk frukt/grønnsaker med melk eller yoghurt.	100 g gulrøtter + 50 g bananer + 50 g selleri + 250 g appelsinjuice.	Standardtid: 45 sekunder Kan justeres mellom 30 og 60 sekunder
 Ice crush	Bruk dette programmet til å knuse isbiter og lage knust is.	Maks 4 isbiter.	Standardtid: 40 sekunder Kan justeres mellom 10 og 50 sekunder.
 Clean	Bruk dette programmet for å rengjøre blenderen.	200 ml vann.	30 sekunder.

Pulsfunksjonen (L) kan fortsatt brukes når ingen programmer kjører.

**ADVARSEL:** Sterk mat kan sette merker på innsiden av kannen, men apparatet vil fortsatt fungere akkurat som før. Frosne matvarer bør ikke være større enn en valnøtt. Ikke tilsett væske som er varmere enn 80 °C, fordi den kan sprute ut av apparatet igjen hvis det plutselig bygger seg opp damp.

## Etter bruk av apparatet

- Trekk ut kontakten.
- Hell blandingen ut av kannen. Kannen er ikke designet for oppbevaring av mat i kjøleskap eller fryser.
- Bruk en fuktig klut for å rengjøre motorenheten. Tørk forsiktig av den. Senk aldri motorenheten ned i vann.
- Vask avtagbare deler med vann og noen dråper oppvaskmiddel. For å gjøre rengjøringen enklere kan du bruke «rengjøringsprogrammet» (M).
- Ha i 200 ml vann. Ha en dråpe oppvaskmiddel i vannet, men ikke noe annet. Lokket (A2), turflasken (E2), lokket på turflasken (E1) og den midtre hetten (A1) kan rengjøres i oppvaskmaskinen, men kannen (A3), Powelix-knivenheten (B2 eller E4) og den titanbelagte Powelix life-knivenheten må ikke vaskes i oppvaskmaskin. Ikke senk knivene (B2 eller E4) helt ned i vann, og ikke hold dem under rennende vann over lang tid. (A).

## Hva gjør du hvis apparatet ikke virker?

Problemer	Årsaker	Løsninger
Apparatet virker ikke.	Du har ikke satt inn kontakten.	Stikk støpselet inn i en stikkontakt som gir samme spenning som angitt på merkeplaten på apparatet.
	Blenderkannen er ikke riktig plassert eller låst på motorenheten.	Kontroller at blenderkannen står riktig plassert på motorenheten, som beskrevet i instruksjonene.
	PÅ/AV-bryteren er i AV-posisjon.	Følg instruksjonene for å starte apparatet.
	Ved programvarefeil.	Trekk ut kontakten, vent noen få minutter og sett kontakten inn igjen.
Apparatet slår seg av når det er i bruk.	Overbelastning	Følg instruksjonene i avsnittet Overbelastning.
Store vibrasjoner.	Apparatet står ikke på et flatt underlag.	Sett apparatet på et flatt underlag.
	Det er for mye ingredienser i kannen.	Reduser mengden ingredienser.
Lokket lekker	Det er for mye ingredienser i kannen.	Reduser mengden ingredienser.
	Lokket sitter ikke riktig på.	Lås lokket godt fast på blenderkannen.

Det lekker fra blenderkanneba-sen.	Knivene står ikke riktig plassert.	Sett på plass låseringen (B3, C3) (fig. 2) og lås den i hakket ved å vri lokket med klokken (fig. 2). Pass på at låseringen låses ordentlig; pilen på kannen skal stå på linje med låsen (fig. 9).
Knivene roterer ikke ordentlig.	Matbitene er for store eller harde.	Reduser mengden ingredienser eller størrelsen på ingrediensene.
	Væsken som blandes, er for varm og har ødelagt silikonpakningen.	Bytt ut pakningen med en ny.
Bunnen av turflasken lekker	Knivene står ikke riktig plassert.	Plasser knivenheten på toppen av flasken og lås den i hakket ved å vri med klokken (fig. 9).

## Miljøvern!



① Apparatet inneholder mange gjenvinnbare og resirkulerbare materialer.

➔ Ta det med til et oppsamlingssted etter et godkjent servicesenter slik at avfallet kan behandles.

## BEGRENSET GARANTI for OBH Nordica

### Garantien

OBH Nordica garanterer at dette produktet vil være fritt for produksjonsfeil i materialer eller arbeid i 2 år i Sverige, Norge, Danmark og Finland, fra og med kjøpsdato eller leveringsdato.

Denne produsentens kommersielle garanti dekker alle kostnader knyttet til gjenoppretting av bevist defekt produkt, slik at det samsvarer med de opprinnelige spesifikasjonene, gjennom reparasjon eller bytting av eventuelle deler samt nødvendig arbeid. OBH Nordica kan velge å bytte ut produktet med et erstatningsprodukt i stedet for å reparere et defekt produkt. OBH Nordicas eneste forpliktelse og den eneste løsningen du tilbys ifølge denne garantien, er begrenset til denne typen reparasjon eller bytte.

### Vilkår og unntak

OBH Nordica er ikke forpliktet til å reparere eller erstatte noen produkter der det ikke kan legges frem gyldig kjøpskvittering. Defekt produkt kan leveres tilbake til butikken der det ble kjøpt.



Denne garantien gjelder bare for produkter som er kjøpt og brukt til hjemmebruk og dekker ikke noen typer skader som oppstår som følge av misbruk, uaktsomhet, unnlattelse av å følge OBH Nordicas instruksjoner, eller modifisering eller uautorisert reparasjon av produktet, feil pakking fra eier eller feilbehandling fra eventuell transportør. Den dekker heller ikke normal bruksslitasje, vedlikehold eller bytting av forbruksdeler, eller følgende:

- bruk av feil type vann eller forbruksdeler
- mekaniske skader, overbelastning
- skader eller dårlige resultater, særlig på grunn av feil spenning eller frekvens, som stemplet på produkt-IDen eller spesifikasjonen
- inntrenging av vann, støv eller insekter i produktet
- kalkavleiring (eventuell avkalking må utføres i henhold til brukerveiledningen)
- skade som følge av lynnedslag eller spenningsvingninger
- skade på eventuelle glass- eller porselenselementer i produktet
- ulykker, blant annet brann, oversvømmelse osv.
- profesjonell eller kommersiell bruk

#### **Lovbestemte forbrukerrettigheter**

OBH Nordicas kommersielle garanti får ingen innvirkning på de lovbestemte rettighetene forbrukere kan ha, eller andre rettigheter som ikke kan utelates eller begrenses, eller rettigheter i forhold til forhandleren som forbrukeren kjøpte produktet fra. Denne garantien gir forbrukeren bestemte juridiske rettigheter, og forbrukeren kan også ha andre juridiske rettigheter som kan variere fra land til land. Forbrukeren kan hevde slike rettigheter etter eget skjønn.

Disse instruksjonene er også tilgjengelig på vår hjemmeside [www.obhnordica.no](http://www.obhnordica.no).

#### **Groupe SEB Norway AS**

Lilleakerveien 6d, plan 5  
0216 Oslo  
Norge  
Tlf: 22 96 39 30  
[www.obhnordica.no](http://www.obhnordica.no)

## **Turvaohjeet**

- Lue käyttöohjeet huolellisesti ennen laitteen ensimmäistä käyttökertaa ja säilytä ohjeet. Valmistaja ei ole vastuussa laitteen käyttöohjeen vastaisesta käytöstä.
- Tarkista, että laitteen jännite vastaa sähköverkkosi jännitettä. Virheellinen sähköliitäntä kumoaa takuun.
- Laite on tarkoitettu vain kotitalouskäyttöön sisätiloissa ja alle 2000 metrin korkeudessa.
- Takuu ei kata kaupallista, sopimatonta tai ohjekirjan vastaista käyttöä.
- Irrota laite aina sähköverkosta, jos se jätetään ilman valvontaa, tai ennen asennusta, purkamista tai puhdistusta.
- Laitteen virheellisestä käytöstä saattaa aiheutua loukkaantumisriskejä.
- Älä käytä laitetta, jos se ei toimi kunnolla tai on vahingoittunut. Ota tällöin yhteyttä valtuutettuun huoltopalveluun (katso yhteystiedot huoltokirjastesta).
- Kaikki muut toimenpiteet puhdistusta ja tavallista hoitoa lukuun ottamatta on jätettävä valtuutetun huoltopalvelun tehtäväksi.
- Älä koskaan käytä laitetta muiden kuin ruoka-aineiden sekoittamiseen.
- Älä koskaan käytä sekoituskulhoa tyhjänä tai kun siellä on vain kiinteitä ruoka-aineita.
- Laita sekoituskulhoon aina nestemäiset ruoka-aineet ennen kiinteitä ruoka-aineita.
- Älä käytä sekoituskulhoa tai lisävarusteita (jotka riippuvat mallista) säilöntä-, pakastus-, ruoanvalmistus- tai sterilointiastioina.
- Jotta ainekset eivät valuisi reunan yli, älä ylitä kulhon maksimirajaa silloin, kun sellainen on merkitty.



- Älä koskaan koske laitteen liikkuviin osiin (terät jne.).
- Sekoituskulhon ja malleista riippuvien lisävarusteiden terät ovat erittäin teräviä. Käsittele niitä varoen, kun tyhjennät kulhoa, kiinnität tai irrotat teriä kulhoon tai lisävarusteisiin ja kun puhdistat laitetta.
- Älä laita sekoituskulhoon sormiasi tai muita esineitä, joita ei ole tarkoitettu tähän käyttöön, laitteen ollessa käynnissä.
- Älä irrota kantta ja/tai sekoituskulhoa, ennen kuin laite on pysähtynyt kokonaan.
- Älä käytä sekoituskulhoa ilman kantta.
- Käytä tehosekoitinta tasaisella, puhtaalla ja kuivalla pinnalla.
- Älä laita laitetta, sähköjohtoa tai pistoketta veteen tai muuhun nesteeseen.
- Älä jätä sähköjohtoa lasten ulottuville.
- Sähköjohtoa ei saa koskaan jättää laitteen kuumien osien lähelle tai kosketuksiin niiden kanssa, lähelle lämmönlähdettä, terävälle kulmalle tai kulhoon, jossa se voi osua teriin.
- Älä anna sähköjohdon koskettaa laitteen liikkuvia osia (teriä) laitteen ollessa toiminnassa.
- Älä irrota laitetta sähköverkosta vetämällä johdosta.
- Varo, etteivät pitkät hiukset, huivit, solmiot tms. joudu laitteeseen tai lisätarvikkeisiin laitteen ollessa toiminnassa.
- Älä käytä laitetta, jos sähköjohto tai pistoke on vahingoittunut. Vaaratilanteen välttämiseksi vahingoittuneet osat on ehdottomasti toimitettava valtuutetun huoltopalvelun vaihdettaviksi (katso yhteystiedot huoltokirjasesta).
- Älä käytä muita kuin laitteen mukana toimitettuja lisätarvikkeita ja alkuperäisvaraosia oman turvallisuutesi vuoksi.
- Ole varovainen, mikäli kuumaa nestettä on kaadettu

monitoimikoneeseen tai sekoittimeen niin paljon, että äkillinen kiehuminen saattaa aiheuttaa nesteen roiskumisen laitteesta.

- Älä kaada sekoituskulhoon tai joihinkin malleihin kuuluviin lisävarusteisiin kiehuvaa nestettä (yli 80 °C).
- Tätä laitetta ei ole tarkoitettu sellaisten henkilöiden (mukaan lukien lapset) käytettäväksi, joiden fyysiset, aisteihin liittyvät tai henkiset kyvyt ovat rajalliset tai joilla ei ole riittävästi tietoa ja kokemusta, jos he eivät saa apua heidän turvallisuudestaan huolehtivilta henkilöiltä, jotka valvovat ja antavat heille laitteen käyttöä koskevia ohjeita.
- Älä anna lasten leikkiä laitteella.
- Lapset eivät saa käyttää laitetta ilman valvontaa.
- Tämä laite on suunniteltu vain kotikäyttöön. Sitä ei ole tarkoitettu käytettäväksi seuraavissa ympäristöissä eivätkä ne kuulu takuun piiriin:
  - Keittiötyötilat kaupoissa, toimistoissa ja muissa työympäristöissä
  - Henkilökunnalle varatut keittiötilat liikkeissä, toimistoissa ja muissa ammattimaisissa työympäristöissä
  - Maatilat
  - Hotellien, motellien ja muiden asuntolatyypipisten tilojen asiakastilat
  - Bed and breakfast -tyyppiset ympäristöt
- Sammuta laitteesta virta ja irrota se sähköverkosta, ennen kuin vaihdat lisätarvikkeita tai ennen kuin kosket osiin, jotka liikkuvat laitteen toiminnan aikana.
- Katso käyttöohjeesta, kuinka nopeutta säädetään ja kuinka kauan lisätarvikkeita voidaan käyttää.
- Katso käyttöohjeesta, kuinka lisätarvikkeet kootaan ja asennetaan laitteeseen.
- Katso käyttöohjeesta, kuinka ruoka-aineiden kanssa kosketuksissa olevien osien ensimmäinen ja

säännöllinen puhdistaminen tapahtuu ja kuinka laite puhdistetaan ja huolletaan.

## EUROOPAN MAITA KOSKEVAT OHJEET

- Lapset eivät saa käyttää tätä laitetta. Pidä laite ja sen johto kaukana lasten ulottuvilta.
- Älä anna lasten leikkiä laitteella.
- Tätä laitetta voivat käyttää henkilöt, joiden fyysiset, aisteihin liittyvät tai henkiset kyvyt ovat rajoittuneet tai joilla ei ole riittävästi tietoa ja kokemusta, mikäli heitä valvotaan tai he ovat saaneet opastusta laitteen turvallisesta käytöstä ja jos he ymmärtävät laitteen käyttöön liittyvät riskit.

### Kuvaus

- A 1 Korkki
- 2 Kansi
- 3 Tritan-sekoitusastia
- B\* 1 Tiiviste
- 2 Powelix-teräyksikkö
- 3 Lukitusrengas
- C\* Moottoriyksikkö
- D Työnnin
- E\* 1 Mukaan otettavan pullon kansi
- 2 Mukaan otettavan pullo
- 3 Tiiviste
- 4 Powelix life -teräyksikkö
- 5 Lukitusrengas
- F\* Siivilä
- G ON-/OFF-painike
- H Tehosekoittimen sekoitusastian lukituksen ilmaisin
- I Mukaan otettavan pullon lukituksen ilmaisin
- J Ohjelmatoiminto
- K Manuaalinen asetus -toiminto
- L Sykäystoiminto
- M Puhdistustoiminto

### VAROITUS:

Turvallisuusohjeet ovat laitteen osa. Lue nämä ohjeet huolellisesti läpi ennen uuden laitteen ensimmäistä käyttökertaa. Säilytä ne helppopääsyisessä paikassa, josta löydät ne myöhempää käyttämistä varten. Laite toimii vain silloin, kun pullo on kunnolla kiinni moottoriyksikössä (C) ja kansi on lukittu sekoitusastiaan.

### Ennen laitteen käyttämistä ensimmäistä kertaa

Ennen laitteen käyttämistä ensimmäistä kertaa huuhtelee ruoan kanssa kosketuksiin joutuvat osat (sekoitusastia, pullo, kannet ja korkki) vedellä ja pesuaineella.

**VAROITUS:** Älä upota laitetta veteen (moottoriyksikköä tai teräyksikköä C tai B2). Älä koskaan laita moottoriyksikköä (C) juoksevan veden alle. Puhdista laite kostealla kankaalla ja kuivaa huolellisesti. Terät ovat erittäin teräviä.

Ennen laitteen käyttämistä varmista, että kaikki pakkausmateriaali on poistettu.

### Sekoitusastian kokoaminen ja kiinnittäminen

- Kostuta tiiviste (B1), vaikka se olisi jo asennettu teräyksikköön (B2). Kiinnitä tiiviste (B1) teräyksikköön (B2) oikein päin (kuva 1).
- Aseta terät (B2) lukitusrenkaaseen (B3) (kuva 2). Käännä sekoitusastia ylösalaisin ja asenna lukitusrengas siten, että terät tulevat sen pohjalle (kuva 3).
- Lukitse kiertämällä lukitusrengasta myötäpäivään (kuva 3).
- Varmista, että lukitusrengas on lukittu oikein. Tällöin sekoitusastiassa näkyvä nuoli on kohdistettu lukitusrenkaassa näkyvään nuoleen.
- Lisää ainekset koottuun sekoitusastiaan ylittämättä enimmäismäärää (kuvat 4 ja 5).
  - \* 1,75 l, jos seos on sakea.
  - \* 1,5 l, jos seos on nestemäinen.

**Varoitus: Älä kaada sekoitusastiaan kiehuvan kuumaa nestettä (yli 80 °C).**

Aseta sekoitusastiaan kansi. Lukitse se kääntämällä myötäpäivään (kuva 6). Varmista, että kansi on lukittu oikein. Kannessa näkyvän pisteen tulee olla kohdistettu kahvassa näkyvään pisteeseen (kuva 7). Lukitse keskimäinen korkki kanteen kiertämällä sitä myötäpäivään. Jos kantta ei ole lukittu oikein, laite ei käynnisty. Aseta sekoitusastia moottoriyksikköön oikein (kuva 8). Sekoitusastian pisteen tulee olla linjassa moottoriyksikön lukon kanssa (Kuva 8). Näyttöön  tulee sekoitusastia (H) kuvake ja kuuluu äänimerkki.

### Mukaan otettavan pullon kokoaminen ja kiinnittäminen

- Kostuta tiiviste (E3), vaikka se olisi jo asennettu teräyksikköön (E4). Kiinnitä tiiviste (E4) teräyksikköön oikein päin (kuva 9).
- Lisää ainekset pulloon ylittämättä enimmäismäärää:
  - \* 400 ml, jos seos on sakea.
  - \* 600 ml nesteille



**Varoitus: Älä kaada pulloon kiehuvan kuumaa nestettä (yli 80 °C).**

Aseta teräyksikkö (E3 ja E4) lukitusrenkaaseen (E5) (kuva 10). Käännä sekoitusastia (E2) ylösalaisin. Asenna lukitusrenkas sekoitusastian pohjan terien päälle lukitsemalla se myötäpäivään (kuva 11).

Käännä pullo ylösalaisin ja aseta se oikein moottoriyksikköön. Lukitse kiertämällä myötäpäivään (kuva 12). Näyttöön  tulee pullon (I) kuvake ja kuuluu äänimerkki.

### Laitteen käyttäminen

Sijoita laite tasaiselle, vakaalle ja kuumuutta kestäväälle pinnalle paikkaan, jossa se ei altistu lämmölle

- Työnnä laitteen sähköpistoke pistorasiaan. Valitse ohjelma (J) tai manuaaliset asetukset (K) (aika ja nopeus). Paina Käynnistä/Pysäytys-painiketta (G).
- Kun sekoitusastia (A) on paikallaan, voit säätää nopeutta  avulla alueella 1 - 9 painamalla nopeuspainiketta ja asetuspainiketta +/- (suurin nopeus on H). Voit asettaa käyntiajan painamalla ajastuspainiketta ja valitsemalla ajaksi vähintään 5 sekuntia ja enintään 3 minuuttia painamalla +/- (K) -painiketta.
- Jos laitteessa on mukaan otettava pullo (E), voit valita sekoitusnopeuden  alueella 1 - 7 painamalla asetuspainiketta (K). Voit säätää käyntiajaksi  vähintään 5 sekuntia ja enintään 90 sekuntia painamalla +/- -asetuspainiketta (K). Tehosekoitin pysähtyy automaattisesti ohjelman päättyessä. Jos haluat pysäyttää tehosekoittimen ennen ohjelman päättymistä automaattisesti, paina käynnistys-/pysäytyspainiketta (G).

Kun tehosekoitin on toiminnassa, älä käytä muita lisävarusteita kuin työntintä, jotta sekoitusastia ei vahingoitu.

Yleensä nesteiden sekoitusajaksi riittää 3 minuuttia.

Jos haluat lisätä aineksia sekoittamisen aikana, irrota korkki kannesta ja lisää ainekset syöttöaukon kautta. Varo roiskeita.

**VAROITUS:** Kun olet käyttänyt tehosekoitinta pisimmän yhtäjaksoisen ajan, anna sen olla käyttämättä vähintään yksi minuutti ennen sen käyttämistä uudelleen. Kun olet käyttänyt tehosekoitinta kaksi kertaa peräkkäin, pysäytä se ja anna sen jäähtyä ympäristön lämpötilaan (tämä kestää noin 2 tuntia). Laite on varustettu ylikuormitussuojalla. Se estää moottorin vaurioitumisen epänormaalin käytön seurauksena.

Jos laitteesta katkeaa virta käytön aikana, toimi seuraavasti: Irrota pistoke pistorasiasta. Anna laitteen jäähtyä noin 15 - 20 minuuttia. Työnnä laitteen pistoke sähköpistorasiaan. Nyt voit jatkaa sekoittamista.

Kun laite on ollut käyttämättä noin 3 minuuttia, se siirtyy valmiustilaan. Voit käynnistää laitteen painamalla käynnistä/pysäytä-painiketta (G).





### Karkea hienontaminen pieninä määrinä



Käytettävä lisävaruste: koottu leikkuri

Voit hienontaa esimerkiksi pähkinöitä tai manteleita muutaman sekunnin sykäystoiminnon (L) avulla.

Malli 1 600 W: määrä / pisin aika: 140 g maapähkinöitä/8 sekuntia tai 150 g manteleita/8 sekuntia

### Saatavilla olevat ohjelmat, kun käytössä on sekoituskulho (A)

Automaattiset ohjelmat	Kuvaus	Valmistusohje-esimerkki Aika	Aika
 Smoothie	Tämän ohjelman avulla voit valmistaa smoothieita sekoittamalla hedelmiä/vihanneksia sekä maitoa tai jogurtia.	300 g ananaspaloja + 200 g appelsiineja neljänneksinä + 200 g viipaloituja banaaneja + 5 dl maitoa..	Oletusaika: 60 sek Säädettävissä alueella 30-80 sekuntia
 Sorbet	Tämän ohjelman avulla voit jäätelöä sekoittamalla pakastettuja hedelmäpaloja kerman tai jogurtin joukkoon.	Sorbetti: 450 g pakastevadelmia + 240 g maitoa + 75 g fariinisokeria. Työntintä tulee käyttää sekoittamisen apuna.	Oletusaika: 1 min 10 sek
 Ice crush	Tämän ohjelman avulla voit murskata jääkuutioita ja tehdä murskattua jäätä.	Enintään 8 jääkuutiota.	Oletusaika: 40 sekuntia. Voidaan säätää 10 sekunnista 50 sekuntiin.
 Dessert	Tämän ohjelman avulla voit tehdä kevyttä vohveli-, kakku-, pannukaku-, clafoutis-, leivonnais- ja vastaavaa taikinaa. Se ei sovellu leipä-, briossi-, pizza- ja vastaavien raskaiden taikinoiden valmistamiseen.	Jogurttikakku: Lisää ainekset sekoitusastiaan tässä järjestyksessä: 120 g jogurtia + 210 g fariinisokeria + 7,5 g vaniljasokeria + 3 munaa + 125 g auringonkukkaöljyä + 85 g maissijauhoja + 65 g jauhettua mantelia + 140 g vehnä jauhoja + 11 g leivin jauhetta. Kaada seos muottiin ja paista 50 minuuttia 180 °C:ssa.	Oletusaika: 1 minuutti 15 sekuntia. Voidaan säätää 30 sekunnista 2 minuuttiin.

 	Tämän ohjelman avulla voit puhdistaa tehosekoittimesi.	2 dl vettä + 1 pisara astianpesuainetta.	30 sekuntia
---	--	--	-------------

### Saatavilla olevat ohjelmat, kun käytössä on mukaan otettava pullo (E)

Automaattiset ohjelmat	Kuvaus	Valmistusohje-esimerkki Aika	Aika
 	Tämän ohjelman avulla voit valmistaa smoothieita sekoittamalla keskenään tuoreita hedelmiä tai vihanneksia ja maitoa tai jogurttia.	100 g porkkanoita + 50 g banaaneja + 50 g selleriä + 250 g appelsiinimehua	Oletusaika: 45 sekuntia. Voidaan säätää 30 sekunnista 60 sekuntiin.
 	Tämän ohjelman avulla voit murskata jääkuutioita ja tehdä murskattua jäätä.	Enintään 4 jääkuutiota.	Oletusaika: 40 sekuntia. Voidaan säätää 10 sekunnista 50 sekuntiin.
 	Tämän ohjelman avulla voit puhdistaa tehosekoittimesi.	2 dl vettä	30 sekuntia

Sykäystoimintoa (L) voidaan käyttää silloinkin, kun mikään ohjelma ei ole käynnissä.

**VAROITUS:** Kovat ainekset voivat jättää jälkiä sekoitusastian sisäpintaan, mutta tällä ei ole vaikutusta laitteen tehokkuuteen. Pakastetut ruoka-aineet eivät saa olla suurempia kuin saksanpähkinä. Älä lisää yli 80-asteista kuumaa nestettä, koska äkillinen höyryn muodostuminen voi saada sen roiskumaan pois laitteesta.

#### Laitteen käyttämisen jälkeen

- Irrota laitteen sähköpistoke pistorasiasta.
- Kaada seos pois sekoitusastiasta, koska sitä ei ole suunniteltu ruoan varastointiin jääkaapissa tai pakastimessa.
- Puhdista moottoriyksikkö kostealla liinalla. Kuivaa huolellisesti. Älä koskaan upota moottoriyksikköä veteen.
- Pese irrotettavat osat vedellä ja muutamalla tipalla astianpesuainetta. Puhdistuksen helpottamiseksi voit käyttää puhdistusohjelmaa (M).
- Kaada 2 dl vettä. Voit lisätä veteen tipan astianpesuainetta, mutta älä lisää mitään muuta. Kansi (A2), mukaan otettava pullo (E2), mukaan otettavan pullon kansi (E1) ja keskimmäinen korkki (A1) voidaan

pestä astianpesukoneessa. Sekoitusastiaa (A3), Powelix-teräyksikköä (B2 tai E4) ja titaanipäällysteisiä Powelix life -teriä ei saa pestä astianpesukoneessa. Älä upota teriä (B2 tai E4) kokonaan veteen tai jätä niitä veden alle pitkäksi ajaksi. A

### Entä jos laite ti toimi?

Ongelmat	Syitä	Ratkaisu
Laite ei toimi.	Pistoke ei ole sähköpistorasiassa kunnolla.	Työnnä laitteen sähköpistoke pistorasiaan, jonka jännite vastaa laitteen arvokilvessä näkyvää jännitettä.
	Sekoitusastia ei ole kunnolla kiinni moottoriyksikössä ja lukittu siihen.	Tarkista, että sekoitusastia on asetettu moottoriyksikköön käyt-öohjeissa kuvatulla tavalla.
	Virtakytkin on OFF-asennossa.	Noudata laitteen käynnistysohjeita.
	Ilmenee ohjelmistovirhe.	Irrota laitteen pistoke sähköpistorasiasta, odota muutama minuutti ja käynnistä laite uudelleen.
Laite kytkeytyy pois päältä käytön aikana.	Ylikuorma	Noudata Ylikuormitus-osassa an-nettavia ohjeita.
Liiallinen värinä.	Laite ei ole tasaisella alustalla.	Aseta laite tasaiselle alustalle.
	Sekoitusastiassa on liikaa aineksia.	Vähennä aineksien määrää.
Kansi vuotaa	Sekoitusastiassa on liikaa aineksia.	Vähennä aineksien määrää.
	Kansi ei ole paikallaan oikein.	Lukitse kansi tukevasti tehosekoit-timen kannun päälle.

Sekoitusastian alaosassa on vuoto.	Terät eivät ole paikoillaan oikein.	Aseta lukitusrenkas paikalleen (B3, C3) (kuva 2). Lukitse se kääntämäl-lä lukitusuraa myötöpäivään (kuva 2). Varmista, että lukitusrenkas on lukittu oikein. Tällöin sekoitusasti-assa näkyvä piste on kohdistettu lukkoon (kuva 9).
Terät eivät pyöri kunnolla.	Ruokapalat ovat liian suuria tai kovia.	Pienennä sekoitettavien aineksien kokoa tai vähennä niiden määrää.
	On sekoitettu liian kuumaa nestettä, joten silikonitiivisteiden muoto on muuttunut.	Vaihda tiiviste.
Vuoto mukaan otettavan pullon alaosassa	Terät eivät ole paikoillaan oikein.	Aseta teräyksikkö pullon päälle. Lukitse se kääntämällä lukitusuraa myötöpäivään (kuva 9).

### Edistäkäämme ympäristönsuojelua!



① Laite sisältää paljon arvokkaita ja kierrätettäviä materiaaleja.

➔ Toimita se keräyspisteeseen tai sellaisen puuttuessa valtuutettuun huoltokeskukseen, jotta laite käsitellään asianmukaisesti.

Nämä ohjeet löytyvät myös nettisivuiltamme [www.obhnordica.com](http://www.obhnordica.com).

## OBH Nordican RAJOITETTU TAKUU

### Takuu

OBH Nordica myöntää tälle tuotteelle kahden vuoden takuun kaikkien valmistus- ja materiaalivirheiden varalta. Takuu on voimassa Ruotsissa, Norjassa, Tanskassa ja Suomessa, ja se on voimassa ostopäivästä tai toimituspäivästä alkaen.

Tämä valmistajan kaupallinen takuu kattaa kaikki kustannukset, myös tarvittavat työkustannukset, joita syntyy, kun vialliseksi todettu tuote muutetaan vastaamaan alkuperäistä määrittelyä joko korjaamalla tai vaihtamalla viallinen osa. Viallisen tuotteen korjaamisen sijaan OBH Nordica voi harkintansa mukaan antaa tilalle uuden tuotteen. OBH Nordican ainoa velvoite ja ostajan saama ainoa korvaus rajoittuvat tämän takuun mukaisesti tuotteen korjaukseen tai vaihtoon.

### Ehdot ja rajoitukset

OBH Nordica ei ole velvollinen korjaamaan tai vaihtamaan tuotetta, jonka mukana ei toimiteta asianmukaista ostokuittia. Viallinen tuote voidaan palauttaa liikkeeseen, josta se on ostettu.

Takuu koskee vain tuotteita, jotka ostetaan kotitalouskäyttöön ja joita käytetään kotitalouskäytössä. Takuu ei kata seuraavista syistä syntyneitä vaurioita: väärinkäyttö, huolimattomuus, OBH Nordican ohjeiden noudattamatta jättäminen, tuotteen muuttaminen tai luvaton korjaus, omistajan suorittama virheellinen pakkaaminen tai kuljetusyhtiön huolimaton toiminta. Takuu ei myöskään kata normaalia kulumista, kuluvien osien huoltoa tai vaihtoa eikä seuraavia:

- vääränlaisen veden tai vääränlaisten kuluvien osien käyttö
- mekaaniset vauriot, ylikuormitus
- vauriot tai huonot lopputulokset, joiden syynä on väärä eli tuotetunnisteesta tai teknisistä tiedoista poikkeava jännite tai taajuus
- veden, pölyn tai hyönteisten pääsy tuotteen sisään
- kalkkeutuminen (kalkki tulee poistaa käyttöohjeiden mukaisesti)
- salaman tai virtapiikin aiheuttama vaurio
- tuotteessa olevaan lasiin tai posliiniin muodostunut vaurio
- onnettomuudet, mukaan lukien tulipalo, tulva jne.
- ammattimainen tai kaupallinen käyttö.

### Kuluttajan lakisääteiset oikeudet

OBH Nordican kaupallinen takuu ei heikennä kuluttajan mahdollisia lainsäädännöllisiä oikeuksia tai oikeuksia, joita ei voi rajoittaa tai olla huomioimatta, eikä tuotteen myyneen jälleenmyyjän velvoitteita tuotteen omistajaa kohtaan. Tämä takuu antaa kuluttajalle tietyt lakisääteiset oikeudet, ja kuluttajalla voi olla myös muita lakisääteisiä, maittain vaihtelevia oikeuksia. Kuluttajalla on oikeus vedota näihin oikeuksiin harkintansa mukaan.

Ohjeet ovat luettavissa myös kotisivuillamme osoitteessa [www.obhnordica.fi](http://www.obhnordica.fi).

### Groupe SEB Finland OY

Pakkalankuja 6  
01510 Vantaa  
Puh. (09) 894 6150  
[www.obhnordica.fi](http://www.obhnordica.fi)



## Instructions of use

Before using your appliance for the first time, carefully read these instructions for use and retain them for future reference: the manufacturer shall not accept liability in the event of any use that does not comply with the instructions.

- Make sure that the voltage that your appliance uses matches that of your electrical supply system. Any error in connection will negate the guarantee.
- This product has been designed for indoor and domestic use only, and at an altitude below 2000m. Any commercial use, inappropriate use or failure to comply with the instructions, the manufacturer accepts no responsibility and the guarantee will not apply.
- Always disconnect the appliance from the mains power supply when it is unattended and before assembling, dismantling or cleaning it.
- Remember: you may injure yourself if you use the appliance incorrectly.
- Do not use the appliance if it is not working properly or if it has been damaged. In this case, contact an authorized service centre (see the list in the service booklet).
- All maintenance other than cleaning and everyday upkeep by the customer must be performed by an authorized service centre.
- Do not use this appliance to blend or mix non-food items.
- Never use the blender jug without ingredients or with solid ingredients only.
- Always pour the liquid ingredients into the blender jug first, before adding the solid ingredients.

- Do not use the mixing bowl or accessories (according to model) as containers for preservation, freezing, cooking or sterilisation.
- In order to prevent overflow, do not fill the bowl or jug over the maximum level (if indicated).
- Do not touch any moving parts (blades, etc.).
- Blades are very sharp: to prevent injuries, handle them with care when emptying the blender jug, the bowls (according to model), cleaning, assembling and dismantling the blender jug (according to model) and the accessories (according to model).
- Never place your fingers or any other object not intended for this function in the blender jug when the appliance is running.
- Never remove the lid or the blender jug before the appliance has come to a complete stop.
- Always use the blender jug with the lid.
- Place the appliance on a stable, heat-resistant, clean and dry worktop.
- Do not immerse the appliance, power cord or plug in any liquid.
- Do not leave the power cord hanging within reach of children.
- Do not leave the power cord close to or in contact with the hot parts of the appliance, near a source of heat or a sharp angle or inside the blender jug in contact with the blades.
- Keep moving parts (blades) away from the cord during use.
- Never pull the power cord to disconnect the appliance.
- Do not allow long hair, scarves, ties etc. to hang over the appliance or attachment when either is in use.
- Do not use the appliance if the power cord or plug have been damaged. To avoid all danger, have them



replaced by an authorized service centre (see the list in the service booklet).

- For your safety, only use spare parts and accessories that are approved for your appliance.
- Be careful if hot liquid is poured into the blender as it can be ejected out of the appliance as it produces a lot steam.
- Do not pour boiling liquids (over 80°C/176°F) in the bowl or jug (according to model).
- This appliance is not intended for use by persons (including children) with reduced physical, sensory or mental capabilities, or lack of experience and knowledge, unless they have been given supervision or instruction concerning use of the appliance by a person responsible for their safety.
- Children should be supervised to ensure that they do not play with the appliance.
- Do not allow children to use the appliance without supervision.
- This appliance is designed for domestic use only. It is not intended to be used in the following environments, in which the guarantee shall not apply:
  - Kitchen work areas in shops, offices and other working environments.
  - In kitchen areas reserved for staff in shops, offices and other professional environments.
  - Farmhouses
  - By clients in hotels, motels and other residential environments.
  - Bed and breakfast type environments.
- Switch off the appliance and unplug it from the electrical power supply before changing accessories or approaching parts that move in use.

- Refer to the instructions to obtain the appropriate operating time and speed settings for each accessory.
- Refer to the instructions for correct fitting and assembly of your accessories.
- Refer to the instructions for initial and regular cleaning of surfaces in contact with foodstuff, and for cleaning and maintenance of your appliance.

#### EUROPEAN MARKETS ONLY

- This appliance shall not be used by children. Keep the appliance and its cord out of reach of children.
- Children shall not play with the appliance.
- This appliance may be used by persons with reduced physical, sensory or mental capabilities, or whose experience or knowledge is not sufficient, provided they are supervised or have received instruction to use the appliance safely and understand the dangers.

#### Description

- A 1 Middle cap  
2 Lid  
3 Plastic Tritan jar
- B\* 1 Seal  
2 Powelix blades unit  
3 Locking ring
- C\* Motor unit
- D Tamper
- E\* 1 On the go bottle lid  
2 On the go bottle  
3 Seal  
4 Powelix life blades unit  
5 Locking ring
- F\* Screen
- G ON/OFF button
- H Blender jar lock indicator
- I On the go bottle lock indicator
- J Program function
- K Manual setting function
- L Pulse function
- M Cleaning function

**WARNING:**

The safety instructions are part of the appliance. Read these instructions carefully before using your new appliance for the first time. Keep them in an accessible place so that you can refer to them later. The appliance will only work if the jar or the bottle is correctly positioned on the motor unit (C) and if the lid is locked onto the jar.

**Before using your appliance for the first time**

Before using your appliance for the first time, rinse the parts that come into contact with food (jar, bottle, lids and middle cap) with soapy water.

**WARNING:** Do not immerse the appliance in water (neither the motor unit nor the blades unit (C and B2)). Never put the motor unit (C) under running water. Clean the appliance with a damp cloth and dry it carefully. The blades are extremely sharp.

Make sure all the packaging has been removed before operating the appliance.

**Assembling and fitting the jar**

- Moisten the seal (B1) (even if already fitted on the blades unit (B2)). Be careful to correctly fit the seal (B1) back onto the blades unit (B2) the correct way up (Fig. 1).
- Place the blades (B2) on the locking ring (B3) (Fig. 2). Turn the jar upside down and fit the locking ring with blades on the base of the jar (Fig. 3).
- Lock it by rotating to lock ring in the clockwise direction (Fig. 3).
- Make sure the locking ring is locked correctly: the arrow on the jar must be aligned with the arrow on the locking ring (Fig. 3).
- Add the ingredients into the assembled jar without exceeding the maximum level indicated (Figures 4 and 5):
  - \* 1.75 L for thick mixtures
  - \* 1.5 L for liquid preparations

**Warning: Do not pour boiling liquids (over 80°C/176°F) into the jar.**

Lock the lid on the jar and lock in the clockwise direction (Fig. 6). Make sure the lid is locked correctly: the point on the lid should be aligned with point on the handle (Fig. 7). Lock the middle cap in position on the lid and lock it by rotating it in the clockwise direction. If the lid is not correctly locked, your appliance will not start; Position the jar correctly on the motor unit (Fig. 8): the point on the jar should be aligned with the lock on the motor unit (Fig. 8). A jar logo  will appear on the screen (H) and a beep signal will sound.

**Assembling and fitting the on the go bottle**

- Moisten the seal (E3) (even if already fitted on the blades unit (E4)). Be careful to correctly fit the seal back onto the blades unit (E4) the correct way up (Fig 9).
- Add the ingredients into the bottle without exceeding the maximum level indicated:
  - \* 400ml for thick mixtures
  - \* 600ml for liquids



**Warning: Do not pour boiling liquids (over 80°C/176°F) into the bottle.**

Place the blades unit (E3+E4) on the locking ring (E5) (Fig. 10). Turn the jar (E2) upside down and assemble the locking ring with the blades on the base of the jar (Fig. 11) by locking it in the clockwise direction.

Turn the bottle upside down and position it correctly on the motor unit. Lock it by rotating it in the clockwise direction (Fig. 12). A bottle logo  will appear on the screen (I) and a beep signal will sound.

**Using your appliance**

Put the appliance on a flat, stable, heat-resistant surface away from heat sources or water.

- Plug your appliance in and select your program (J) or manual settings (K) (time and speed) and press the Start/Stop button (G).
- With the jar (A) you can change the blending speed  from 1 to 9 by pressing speed program then the setting +/- ("H" being the maximum speed), and you can also set up the running time by pressing time program then setting +/- (K) between 5 seconds and 3 minutes.
- With the on the go bottle (E) you can manage the blending speed  from 1 to 7 by pressing the setting +/- buttons (K). You can also set up the running time  by pressing the setting +/- buttons (K) between 5 seconds and 90 seconds. Your blender will stop automatically at the end of the program. If you want to stop the blender before the automatic end of the program, press on the Start/Stop button (G).

When using the blender, do not use any accessories other than the pusher to avoid damaging the bowl.

Less than 3 minutes of mixing are enough to blend liquids for most recipes.

To add ingredients while blending, remove the middle cap from the lid and add the ingredients through the feeder hole. Beware of the risk of spatter.

**WARNING:** After running one cycle in the blender for the maximum processing time, let the blender rest for 1 minute before operating it again. After using the blender for a maximum of two cycles, stop the appliance

and leave to cool to room temperature (takes about 2 hours). The appliance is fitted with overload protection. This prevents the motor from being damaged by abnormal usage.

If the appliance switches off during operation, proceed as follows:  
Unplug and leave to cool down for around 15 to 20 minutes.  
Reconnect the appliance to the power supply and resume blending.



After approx. 3 minutes without use, your appliance will start a standby mode. To switch on your appliance again, press the Start/Stop button (G).

### Rough chopping small quantities

Accessory used: assembled chopper  
Chop in a few seconds by pulsing (L): peanuts, almonds etc.

Model 1600 w: quantity/max. time: 140 g peanuts/8 seconds or 150 g almonds/8 seconds.

### Programs available with the Jar (A)

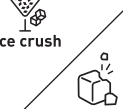
Autoprograms	Description	Example of recipe Time	Time
	Use this program to make smoothie: blending fresh fruits/vegetables with milk or yogurt.	300 g of pineapple chunks + 200 g of oranges in quarters + 200 g of sliced bananas + 500 ml of milk.	Default time: 60 sec Adjustable from 30 seconds to 80 seconds.
	Use this program to make ice cream: blending frozen fruits with fresh cream or yogurt.	Sorbet: 450 g of frozen raspberries + 240 g of milk + 75 g of powdered brown sugar. The pusher should be used to help mix.	Default time: 1 min 10 s.
	Use this program to crush ice cubes and make crushed ice.	8 ices cubes maximum.	Default time: 40 seconds Can be adjusted between 10 seconds to 50 seconds.

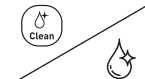
	Use this program to make light dough for waffles, cakes, pancakes, clafoutis, brownies, etc. Not suitable for making heavy dough like bread, brioche, pizza etc.	Yoghurt cake: Add the ingredients to the jar in this order: 120 g of yoghurt + 210 g of powdered brown sugar + 7.5 g of vanilla sugar + 3 eggs + 125 g of sunflower oil + 85 g of corn flour + 65 g of ground almonds + 140 g of flour + 11 g of baking powder. Pour the mixture into a mould and bake for 50 minutes at 180°C.	Default time: 1 min 15 seconds Can be adjusted between 30 seconds to 2 minutes.
	Use this program to clean your blender.	200 ml of water + 1 drop of washing-up liquid.	30 seconds

### Programs available with the On The Go bottle (E)

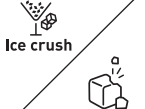
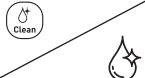
Autoprograms	Description	Example of recipe Time	Time
	Use this program to make smoothies: blending fresh fruits/vegetables with milk or yoghurt.	100 g of carrots + 50 g of bananas + 50 g of celeriac + 250 g of orange juice	Default time: 45 seconds Can be adjusted between 30 seconds to 60 seconds
	Use this program to crush ice cubes and make crushed ice.	4 ices cubes maximum.	Default time: 40 seconds Can be adjusted between 10 seconds to 50 seconds.
	Use this program to clean your blender.	200 ml of water.	30 seconds

The pulse function (L) can still be used when no program is running.

**WARNING:** Strong foods may stain the inside of the bowl, but this does not affect the efficiency of the appliance. Frozen foods should be no bigger than a walnut. Do not add hot liquid above 80°C as it can be ejected out of

the appliance due to a sudden build up of steam.

### After using your appliance

- Unplug the appliance.
- Pour the mixture out of the jar since it is not designed for storing food in the refrigerator or in the freezer.
- Use a damp cloth to clean the motor unit. Dry off carefully. Never immerse the motor unit in water.
- Wash removable parts with water and a few drops of washing-up liquid. To make cleaning easier, you can use the “cleaning program” (M).
- Pour in 200 ml of water. You can add a drop of washing-up liquid into the water but nothing else. The lid (A2), the on the go bottle (E2), the lid of the on the go bottle (E1) and the middle cap (A1) can be cleaned in the dishwasher but the jar (A3), the Powelix blades unit (B2 or E4), the titanium-coated Powelix life blades unit must not be washed in dishwasher. Do not fully immerse the blades (B2 or E4) or leave them under water for a long time. (A).

### What to do if you appliance does not work?

Problems	Causes	Solutions
The appliance does not operate.	It is not plugged in.	Plug the appliance into an outlet providing the same voltage as specified on the appliance's rating plate.
	The blender jar is not correctly positioned or locked on the motor unit.	Check that the blender jar is correctly positioned on the motor unit as explained in the instructions.
	The power switch is in the OFF position.	Follow the instructions for starting your appliance.
	In case of a software bug.	Unplug the appliance, wait few minutes and plug in again.
The appliance switches off when in use.	Overload	Follow the instructions in the Over-load section.
Excessive vibration.	The appliance is not placed on a flat surface.	Place the appliance on a flat surface.
	Volume of ingredients is too high.	Reduce the quantity of ingredients in the appliance.

Leak from the lid.	Volume of ingredients is too high.	Reduce the quantity of ingredients in the appliance.
	The lid is not correctly positioned.	Lock the lid securely onto the blender jar.
Leak from the base of the blender jar.	The blades are not correctly positioned.	Fit the locking ring (B3, C3) (Fig. 2) and lock it by rotating the lock notch in the clockwise direction (Fig. 2). Make sure the locking ring is locked correctly: the point on the jar should be aligned with the lock (Fig. 9).
The blades have difficulty turning.	The pieces of food are too large or too hard.	Reduce the quantity or size of mixed ingredients.
	The blended liquid is too hot or the silicone seal is bent.	Replace the seal with a new one.
Leak from the bottom of the OTG bottle.	The blades are not correctly positioned.	Place the blades unit on the top of the bottle and lock it by rotating to lock notch in the clockwise direction (Fig. 9).

### Environment protection first!



- ① Your appliance contains valuable materials which can be recovered or recycled.  
 Leave it at a local civic waste collection point.

These instructions are also available on our website [www.obhnordica.com](http://www.obhnordica.com)

## OBH Nordica LIMITED GUARANTEE

### The Guarantee

OBH Nordica guarantees this product against any manufacturing defect in materials or workmanship during 2 years within Sweden, Norway, Denmark and Finland, starting from the initial date of purchase or delivery date.

This manufacturer's commercial guarantee covers all costs related to restoring the proven defective product so that it conforms to its original specifications, through the repair or replacement of any defective part and the necessary labour. At OBH Nordica's choice, a replacement product may be provided instead of repairing a defective product. OBH Nordica's sole obligation and your exclusive resolution under this guarantee are limited to such repair or replacement.

## **Conditions & Exclusions**

OBH Nordica shall not be obliged to repair or replace any product which is not accompanied by a valid proof of purchase. The defective product may be returned to the store of purchase.

This guarantee applies only for products purchased and used for domestic purposes and will not cover any damage which occurs as a result of misuse, negligence, failure to follow OBH Nordica instructions, or a modification or unauthorised repair of the product, faulty packaging by the owner or mishandling by any carrier. It also does not cover normal wear and tear, maintenance or replacement of consumable parts, or the following:

- using the wrong type of water or consumable
- mechanical damages, overloading
- damages or poor results specifically due to wrong voltage or frequency as stamped on the product ID or specification
- ingress of water, dust or insects into the product
- scaling (any de-scaling must be carried out according to the instructions for use)
- damage as a result of lightning or power surges
- damage to any glass or porcelain ware in the product
- accidents including fire, flood, etc
- professional or commercial use

## **Consumer Statutory Rights**

OBH Nordica's commercial guarantee does not affect the Statutory Rights a consumer may have or those rights that cannot be excluded or limited, nor rights against the retailer from which the consumer purchased the product. This guarantee gives a consumer specific legal rights, and the consumer may also have other legal rights which vary from Country to Country. The consumer may assert any such rights at his sole discretion.

These instructions are also available on our website [www.obhnordica.com](http://www.obhnordica.com).

## **TEFAL - OBH Nordica Group AB**

Löfströms Allé 5  
SE-172 66 Sundbyberg  
Phone: +46 08-629 25 00  
[www.obhnordica.com](http://www.obhnordica.com)







SE/JG/LH91HDS0/120421  
Ref: 802006340