



---

DESIGNING GOOD LIFE

**ARTIST**  
**MULTISTYLER**  
**EASYSTYLER**

CURLER, STRAIGHTENER AND  
WAVE MAKER IN ONE TOOL

*Looking good!*

<b>Bruksanvisning - svenska.....sida</b>	<b>7 - 12</b>
<b>Brugsanvisning - dansk.....side</b>	<b>13 - 18</b>
<b>Bruksanvisning - norsk.....side</b>	<b>19 - 24</b>
<b>Käyttöohjeet - suomi.....sivu</b>	<b>25 - 30</b>
<b>Instructions of use - english.....page</b>	<b>31 - 36</b>

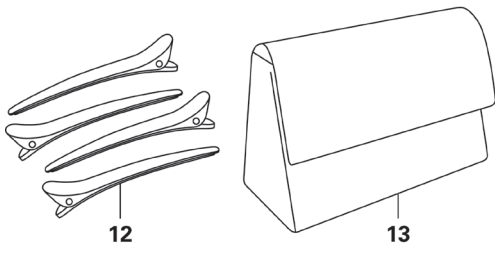
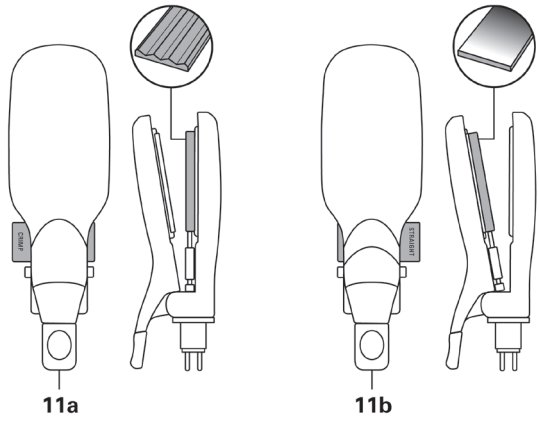
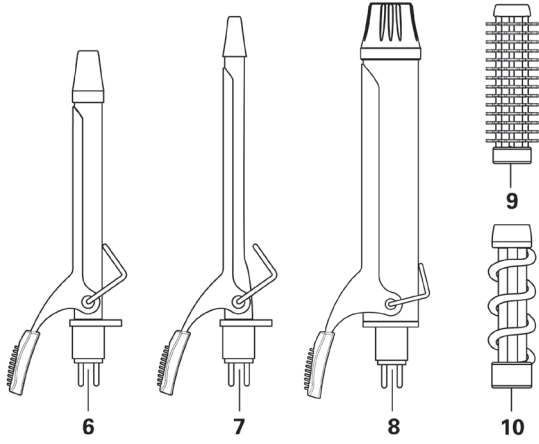
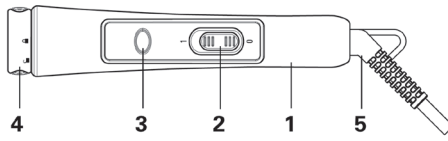

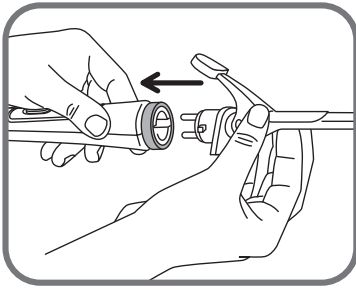

fig. 1

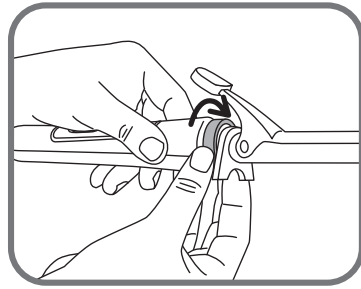

fig. 2

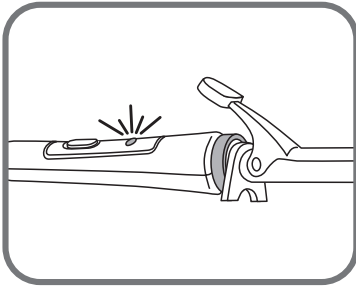

fig. 3

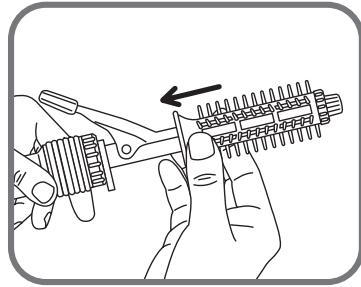

fig. 4

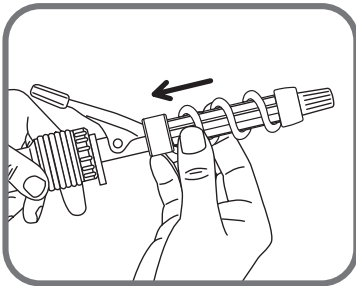

fig. 4

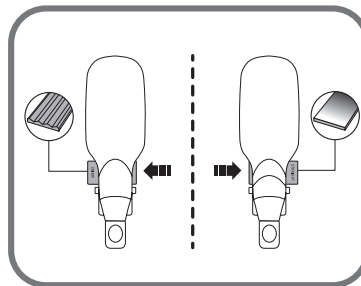

fig. 5a

fig. 5b

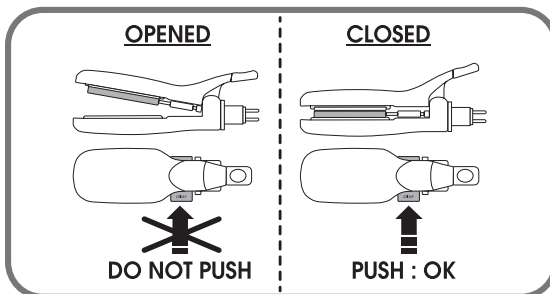

fig. 5

fig. 6

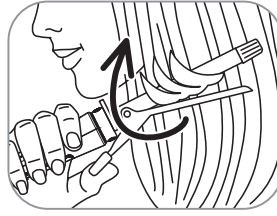
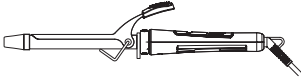

fig. 7

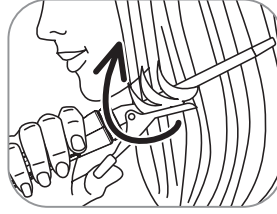

fig. 8

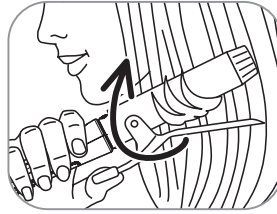
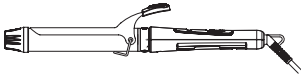

fig. 9

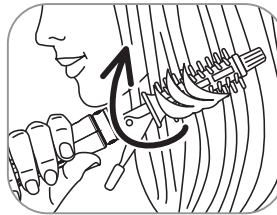
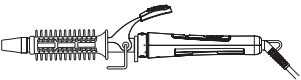

fig. 10

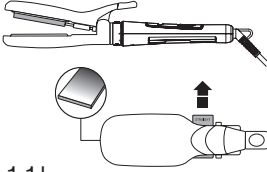
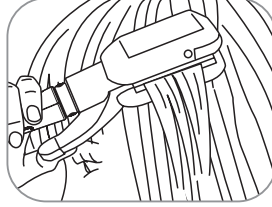
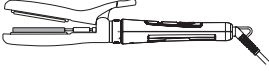
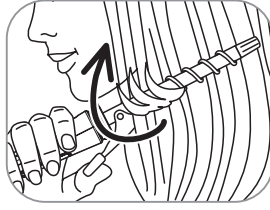
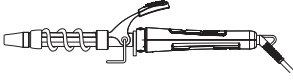
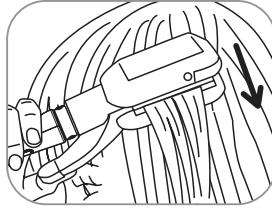

fig. 11b



Läs instruktionerna och säkerhetsriktlinjerna noggrant före användning.

## 1. ALLMÄN BESKRIVNING

1. Handtag
2. Strömbrytare på/av (1-0)
3. Strömindikeringslampa
4. Ring för att låsa och låsa upp tillbehören
5. Sladd med roterande fäste

## TILLBEHÖR

6. Stylingtång (16 mm i diameter)
7. Platt locktång
8. Extra stor locktång
9. Massageborste
10. Spiralborste
- 11a. Krustång/plattång – plattor för krustång
- 11b. Krustång/plattång – plattor för plattång
12. 4 hårklämmor
13. Förvaringsväska

## 2. SÄKERHET

- För din säkerhets skull uppfyller denna apparat gällande standarder och föreskrifter (lågspänningsdirektivet, elektromagnetisk kompatibilitet, miljö ...).
- Apparatens tillbehör blir mycket varma under användning. Undvik kontakt med huden. Se till att elsladden aldrig kommer i kontakt med apparatens heta delar.
- Kontrollera att spänningen i elförsörjningen överensstämmer med apparatens märkspänning. Eventuella fel vid anslutning av apparaten kan orsaka irreparabla skador som inte täcks av garantin.
- För ytterligare skydd är det lämpligt att installera en jordfelsbrytare som bryter vid en felström på max 30 mA i den krets som försörjer badrummet med ström. Fråga din installatör om råd.
  - Risk för brännskada. Förvara apparaten utom räckhåll för små barn, särskilt under användning och medan apparaten svalnar.
  - När apparaten är ansluten till strömförsörjningen ska den aldrig lämnas obevakad.
  - Placera alltid apparaten med eventuellt stativ på en värmebeständig, stabil plan yta.
- Installation och användning av apparaten måste emellertid uppfylla gällande standarder i det land där du bor.
- **WARNING:** Använd inte apparaten i närheten av badkar, duschar, bassänger eller andra kärl som innehåller vatten.
- När apparaten används i ett badrum ska du koppla ur den efter användning, eftersom närheten till vatten utgör en fara även när apparaten är avstängd.



- Apparaten är inte avsedd att användas av personer (barn inräknat) med nedsatt fysisk, sensorisk eller psykisk förmåga, eller som saknar erfarenhet och kunskap om apparaten, såvida inte användning sker under uppsikt el-ler efter instruktion hur apparaten används på ett säkert sätt har getts av en person som ansvarar för deras säkerhet. Barn ska hållas under uppsikt så att de inte leker med apparaten.
- Apparaten kan användas av personer som är 8 år eller äldre samt av personer med nedsatt fysisk, sensorisk eller psykisk förmåga eller som saknar erfarenhet eller kunskap, om de står under uppsikt eller har fått instruktioner om hur man använder apparaten på ett säkert sätt och är införstådda med riskerna. Barn får inte leka med apparaten. Rengöring och underhåll får inte utföras av barn utan överinseende.
- Om elsladden är skadad måste den bytas ut av tillverkaren, dennes serviceombud eller liknande behöriga personer för att undvika fara.
- Sluta använda apparaten och kontakta en auktoriserad serviceenhet om:
  - apparaten har fallit ned på golvet/marken.
  - den inte fungerar som den ska.
- Apparaten måste kopplas ur:
  - före rengöring och underhåll.
  - om den inte fungerar som den ska.
  - så snart du har slutat använda den.
  - om du lämnar rummet, även tillfälligt.
- Använd inte apparaten om sladden är skadad.
- Sänk inte ned apparaten i vatten eller placera den under rinnande vatten ens vid rengöring.
- Håll inte apparaten med fuktiga händer.
- Håll inte apparaten i det varma höljet utan i handtaget.
- Koppla inte ur apparaten genom att dra i sladden. Ta tag i stickkontakten.
- Använd inte förlängningssladd.
- Rengör inte med slipande eller frätande produkter.
- Använd inte vid temperaturer under 0 °C och över 35 °C.

## **GARANTI:**

Apparaten är endast avsedd för hemmabruk.

Den ska inte användas yrkesmässigt.

Garantin gäller inte vid felaktig användning.

## **3. FÖRE FÖRSTA ANVÄNDNINGEN**

Fäst endast tillbehören på apparaten när den är kall för att undvika brännskador. Låt tillbehören svalna innan du stoppar tillbaka dem i förvaringsväskan.

### **3a/ Fästa och ta av locktängerna:**

1. Sätt locktången på handtaget (fig. 1)
2. Vrid skruvringen på handtaget för att låsa tillbehöret (fig. 2)

Gör på samma sätt för alla locktänger. För att ta bort tillbehöret genomför du proceduren i omvänd ordning.



### **3b/ Fästa och ta bort borstarna:**

Skjut på borsten på locktången medan den är kall. (fig. 4).

Om du vill ta bort borstarna skjuter du dem i motsatt riktning.

### **3c / Fästa krustången/plattången**

1. Sätt krustången/plattången på handtaget (fig. 1)
2. Vrid skruvringen på handtaget för att låsa tillbehöret (fig. 2)

Håll krustången/plattången stängd (fig. 5) och ställ tillbehöret i läget "crimp" för att använda krustångsplattorna (fig. 5a) eller i läget "straight" (fig. 5b) för att använda plattångsplattorna.

### **KOPPLA IN DITT STYLINGVERKTYG:**

- När du har fäst ett tillbehör på handtaget placerar du apparaten stabilt på stativet, på en plan yta.
- Koppla in apparaten och slå på strömbrytaren (position 1). Strömindikeringslampan tänds och tillbehöret börjar värmas upp. (fig. 3)
- Vänta några minuter så att stylingverktyget når arbetstemperatur (1–3 min för locktångerna; 6 min för krustångsplattorna).

## **4. ANVÄNDNING**

Använd denna produkt på rent, utkammat och TORRT hår (för att undvika att skada ditt hår).

### **1 - LOCKTÄNGER**

Fig. 6 – För tajta lockar Fig. 7 – För krusade lockar

Fig. 8 – För lösa lockar

- Samla ihop en liten hårslinga (ca 2 till 3 cm bred).
- Öppna tången genom att trycka på spaken och placera sedan hårtopparna mellan rullen och tången.
- Släpp spaken för att stänga tången. Kontrollera att hårtopparna är placerade korrekt under rullen i lockens riktning.
- Håll i den isolerade plaständen med den andra handen.
- Vrid stylingverktyget för att linda hårslingan runt tillbehöret. Fortsätt att linda upp håret mot hårbotten. Var försiktig så att du inte bränner dig.
- Håll locktången på plats i 10 till 15 sekunder (längre för tajta lockar).
- Linda av locktången halvvägs. Öppna därefter tången och låt hårslingan glida ut.
- Upprepa proceduren för att skapa fler lockar.

### **PROFESSIONELLA TIPS**

- För att skapa extra volym: dela upp dina lockar med fingrarna.
- För att få riktigt tajta lockar: linda upp små hårslingor i taget.
- För mjukare lockar: linda upp mer hår.
- För att förhindra omedgörliga toppar: kontrollera att hårtopparna sitter fast under tången och ligger i lockens riktning.

- För en mer naturlig, vågig look: borsta eller kamma håret lätt när lockarna har svalnat.

## 2 - BORSTAR

### 2a Massageborste

Fig. 9 – stora lockar, vågor

- Ta en hårslinga och rulla den runt borsten.
- Håll den på plats i 10 till 15 sekunder och rulla sedan försiktigt av den.

2b Spiralborstar                      Fig. 10 – Korkskravslockar

- Ta en hårslinga och rulla den runt borsten.
- Håll den på plats i 10 till 15 sekunder och rulla sedan försiktigt av den.

### PROFESSIONELLA TIPS

- Låt håret svalna innan styling.

## 3 - KRUSTÅNG/PLATTÅNG

### 3a Krustång

Fig. 11a – Krusigt hår

- Samla ihop en ca 5 cm bred hårslinga genom att börja vid hårrötterna.
- Öppna tillbehöret genom att trycka på spaken och placera håret mellan krustångsplattorna.
- Stäng krustångsplattorna i cirka 10 sekunder.
- Släpp ut håret och fortsätt precis under vågen du just formade.

### PROFESSIONELLA TIPS

- Arbeta alltid från rötterna mot hårtopparna.
- För att förstärka effekten kan du applicera hårmousse innan du krusar håret.

### 3b – Plattång

Fig. 11b – Rakt hår

- Ditt hår ska vara utkammat och torrt.
- Samla ihop en ca 5 cm bred hårslinga genom att börja vid hårrötterna.
- Öppna tillbehöret genom att trycka på spaken och placera håret mellan plattångsplattorna.
- Dra apparaten sakta från hårrötterna ner till topparna.

### PROFESSIONELLA TIPS

- För att undvika veck i långa hårslingor ska du dra apparaten med en jämn, kontinuerlig rörelse.
- För att förstärka effekten kan du applicera hårmousse innan du plattar håret.

## 5. RENGÖRING

- Koppla ur ditt stylingverktyg och låt det svalna på stativet.
- Rengör tillbehören när de har svalnat helt. Torka av handtaget med en mjuk, fuktad trasa.
- Låt aldrig vatten eller annan vätska tränga in i handtaget.

## TÄNK PÅ MILJÖN!



Apparaten innehåller värdefulla material som kan återanvändas eller återvinnas. Lämna därför in den på en lokal återvinningsstation.

Dessa instruktioner finns också på vår hemsida [www.obhnordica.com](http://www.obhnordica.com).

## OBH Nordicas BEGRÄNSADE GARANTI

### Garantin

OBH Nordica garanterar att den här produkten är fri från tillverkningsdefekter vad gäller material och hantverk under 2 år i Sverige, Norge, Danmark och Finland. Garantin börjar löpa den dag då produkten köps eller levereras.

Denna tillverkarens kommersiella garanti omfattar alla kostnader relaterade till att återställa den bevisat defekta produkten så att den överensstämmer med originalspecifikationerna via reparation eller ersättning av eventuellt defekta delar samt nödvändig arbetsinsats. Efter OBH Nordicas gottfinnande kan en ersättningsprodukt tillhandahållas istället för att reparera den defekta produkten. OBH Nordicas enda skyldighet, och din exklusiva gottgörelse enligt den här garantin, är begränsad till sådan reparation eller ersättning.

### Villkor och undantag

OBH Nordica har ingen skyldighet att reparera eller ersätta produkter som inte åtföljs av ett giltigt inköpsbevis. Den defekta produkten kan returneras till inköpsbutiken.

Den här garantin gäller endast för produkter som köps och används för hemmabruk och omfattar inte skador som uppstår till följd av missbruk, underlåtenhet, misslyckande med att följa OBH Nordicas instruktioner eller då produkten har modifierats eller utsatts för en ej godkänd reparation, felaktig emballering av ägaren eller felhantering av ett transportföretag. Den omfattar inte heller normalt slitage, underhåll, eller ersättning av förbrukningsartiklar och inte heller följande:

- användning av fel typ av vatten eller förbrukningsartikel
- mekaniska skador, överbelastning

- skador eller dåliga resultat som specifikt beror på fel spänning eller frekvens, jämfört med vad som är angivet i produkt-ID:et eller i specifikationen
- vatten, damm eller insekter som har trängt in i produkten
- kalkavlagringar (all kalkborttagning måste ske i enlighet med bruksanvisningen)
- skador till följd av blixtnedslag eller strömbrott
- skador på glas- eller porslinskomponenter i produkten
- olyckor som brand, översvämning osv.
- professionell eller kommersiell användning

### **Lagstadgade konsumenträttigheter**

OBH Nordicas kommersiella garanti påverkar inte konsumentens lagstadgade rättigheter och inte heller de rättigheter som inte kan exkluderas eller begränsas eller rättigheter mot den återförsäljare från vilken konsumenten köpte produkten. Den här garantin ger konsumenten specifika juridiska rättigheter och denne kan även ha andra lagenliga rättigheter som kan variera från land till land. Konsumenten kan efter eget gottfinnande hävda sådana rättigheter.

Dessa instruktioner finns även tillgängliga på vår hemsida [www.obhnordica.se](http://www.obhnordica.se).

### **TEFAL - OBH Nordica Group AB**

Löfströms Allé 5  
172 66 Sundbyberg  
Tel: 08-629 25 00  
[www.obhnordica.se](http://www.obhnordica.se)

Læs vejledningen og sikkerhedsretningslinjerne grundigt igennem inden brug.

## 1. GENEREL BESKRIVELSE

1. Håndtag
2. Tænd/sluk-knap (1-0)
3. "Tændt"-lys
4. Låsning af tilbehør – og oplåsning – ring
5. Drejelig strømledning

## TILBEHØR

6. Hårkrøllejern (16 mm i diameter)
7. Glattejern
8. Ekstra stort krøllejern
9. Massagehårbørste
10. Spiralhårbørste
- 11a. Crepeposition for plader til crepe/glatning
- 11b. Glatteposition for plader til crepe/glatning
12. 4 hårklemmer
13. Opbevaringsetui

## 2. SIKKERHED

- Af sikkerhedsmæssige årsager er apparatet i overensstemmelse med gældende standarder og lovgivning om lavspænding (direktiv), elektromagnetisk kompatibilitet, miljøet.
- Apparatets tilbehør bliver meget varmt ved brug. Undgå kontakt med huden. Sørg for, at strømledningen aldrig kommer i kontakt med apparatets varme dele.
- Kontrollér, at strømforsyningsens spænding matcher spændingen i dit apparat. Enhver fejl ved tilslutning af apparatet kan forårsage uoprettelig skade, som ikke er dækket af garantien.
- For yderligere beskyttelse er det tilrådeligt at installere en reststrømsanordning (RCD), der har en nominal restdriftsstrøm på højst 30 mA, i det elektriske kredsløb, der forsyner badeværelset. Forhør dig med elinstallatør.
  - Risiko for forbrænding. Hold apparatet uden for små børns rækkevidde, især under brug og afkøling.
  - Når apparatet er tilsluttet strømforsyningen, må det aldrig efterlades uden opsyn.
  - Anbring altid apparatet med eventuelt stativ på en varmebestandig, stabil flad overflade.
- Installation af apparatet og dets anvendelse skal dog være i overensstemmelse med de gældende standarder i dit land.
- **ADVARSEL:** Brug ikke dette apparat i nærheden af badekar, brusere, håndvaske eller andre beholdere, der indeholder vand.

- Når apparatet bruges på et badeværelse, skal du tage stikket ud efter brug, da vandet i nærheden kan udgøre en fare, selv når apparatet er slukket.
- Apparatet er ikke beregnet til at blive anvendt af personer (herunder børn) med nedsatte fysiske, sansemæssige eller mentale færdigheder eller personer med manglende erfaring og viden, medmindre de overvåges imens eller er blevet instrueret i sikker brug af apparatet af en person med ansvar for deres sikkerhed. Børn skal være under opsyn for at sikre, at de ikke leger med apparatet.
- Dette apparat kan benyttes af børn fra 8 år og opefter og af personer med manglende erfaring og viden eller med nedsatte fysiske, sansemæssige eller mentale færdigheder, hvis de overvåges imens eller er blevet instrueret i sikker brug af apparatet og er helt klar over de farer, der kan være forbundet med det. Børn må ikke lege med apparatet. Apparatet må ikke rengøres eller vedligeholdes af børn, medmindre de er under opsyn.
- Hvis ledningen er beskadiget, skal den udskiftes af producenten, dennes serviceagent eller tilsvarende autoriserede personer for at undgå fare.
- Hold op med at bruge apparatet, og kontakt et autoriseret servicecenter, hvis:
  - dit apparat har været tabt.
  - ikke virker korrekt.
- Apparatet skal være frakoblet:
  - før rengøring og vedligeholdelse.
  - hvis det ikke fungerer korrekt.
  - så snart du er færdig med at bruge det.
  - hvis du forlader lokalet, selv for et øjeblik.
- Må ikke anvendes, hvis ledningen er beskadiget.
- Må ikke nedsænkes eller føres under rindende vand, selv ikke med henblik på rengøring.
- Hold ikke apparatet med fugtige hænder.
- Hold ikke apparatet i toppen, som er varmt, men i håndtaget.
- Træk ikke stikket ud af stikkontakten ved at trække i ledningen.
- Undgå at bruge forlængerledning.
- Må ikke rengøres med slibende eller ætsende produkter.
- Må ikke anvendes ved temperaturer under 0°C og over 35°C.



## **GARANTI:**

Dit apparat er udelukkende beregnet til brug i hjemmet. Det bør ikke anvendes til erhvervmæssige formål. Garantien bliver ugyldig i tilfælde af forkert brug.

## **3. FØR IBRUGTAGNING**

For at undgå risiko for forbrændinger skal tilbehøret kun fastgøres til apparatet, når det er afkølet. Lad tilbehøret køle af, før det lægges tilbage i etuiet.

### **3a/ Placering og fjernelse af diverse jern:**

1. Placer jernet på håndtaget (Fig 1)
2. Drej skrueringen på håndtaget for at låse tilbehøret (Fig. 2)

Følg samme procedure ved alle jern. Ved fjernelse følg da i omvendt rækkefølge.

### **3b/ Placering og fjernelse af diverse børster:**

Skub børsten på krøllejernet, mens det er afkølet. (Fig. 4).

Hvis du vil fjerne penslerne, skal du skubbe dem i modsat retning.

### **3c / Placering af crepe-/glattejern**

1. Anbring crepe-/glattejernet på håndtaget (Fig. 1)
2. Drej skrueringen på håndtaget for at låse tilbehøret (Fig. 2)

Hold crepe-/glattejernet lukket, (Fig. 5) indstil tilbehøret i "crepepositionen" for at bruge pressepladerne (Fig. 5a) eller i "glatteposition" (Fig. 5b) for at bruge glattepladerne.

### **TILSLUTNING AF DIN HÅRSTYLER:**

- Når du har monteret et tilbehør på håndtaget, placeres apparatet i en stabil position på dens støttefunktion på en flad overflade.
- Tilslut apparatet, og sæt tænd/sluk-kontakten på On (position 1). 'Tænd'-lyset tænder, og apparatet begynder at blive varmt. (Fig. 3)
- Vent et par minutter, indtil jernet har nået den rette arbejdstemperatur (1-3 min. for "jern" tilbehør; 6 min. for crepeplader).

## **4. BETJENING**

Brug dette produkt i rent, friseret, TØRT hår (for at undgå at beskadige dit hår).

### **1 - STYLINGJERN**

Fig. 6 - Til stramme krøller      Fig. 7 - Til crepede krøller

Fig. 8 - Til løse krøller

- Saml en lille tot hår (ca. 2 til 3 cm fra kant til kant).
- Tryk på håndtaget for at åbne tangen, og læg derefter hårspidserne mellem rullen og tangen.
- Slip håndtaget for at lukke tangen. Kontroller, at alle hårspidser er korrekt viklet under tangen, i retning af krøllen.
- Hold på den isolerede plastende med den anden hånd.
- Drej styleren for at vikle håret rundt om tangen. Drej håret op mod hovedbunden. Pas på, så du ikke brænder dig.
- Hold jernet i 10 til 15 sekunder (længere for stramme krøller).
- Rul jernet halvvejs ned, og åbn derefter tangen, og lad hårdelen glide ud

- af jernet.
- Gentag proceduren med resten af håret til at danne flere krøller.

## **PROFESSIONELLE TIPS**

- For ekstra volumen: deler krøllerne ved hjælp af fingrene.
- For at opnå virkelig stramme krøller: Vikl små dele af hår ad gangen.
- For blødere krøller: Vikl større dele hår om jernet.
- For at forhindre flagrende ender: Sørg for, at hårenderne holdes fast under tangen og ligger i krøllens retning.
- For et mere naturligt, bølget look: Børst dit hår let med en børste eller kam, når krøllerne er afkølede.

## **2 - BØRSTER**

### **2a Massagebørste**

Fig. 9 - store krøller, bølger

- Tag en hårlok, og rul den rundt om børsten.
- Hold den i 10 til 15 sekunder, og rul derefter forsigtigt ud.

### **2b Spiralbørster**

### **Fig. 10 - Spiralkrøller (engelsk stil)**

- Tag en hårlok, og rul den rundt om børsten.
- Hold den i 10 til 15 sekunder, og rul derefter forsigtigt ud.

## **PROFESSIONELLE TIPS**

- Lad dit hår køle af, før du styler det.

## **3 - CREPE-/GLATTEJERN**

### **3a Crepe**

Fig. 11a - Til crepet hår

- Saml en del af håret ca. 5 cm på tværs, startende ved hårroden.
- Tryk på håndtaget for at åbne crepetilbehøret, og anbring håret mellem pressepladerne.
- Luk crepepladerne i ca. 10 sekunder.
- Slip håret, og start igen lige under den bølge, der lige er dannet.

## **PROFESSIONELLE TIPS**

- Arbejd altid fra rødderne mod hårspidserne.
- For at øge effekten, kan du anvende styling mousse, før du creper håret.

### **3 - Glatning**

Fig. 11b - Til glattet hår

- Dit hår skal være tørt og friseret godt igennem.
- Saml en del af håret ca. 5 cm fra kant til kant, startende ved hårroden.
- Tryk på håndtaget for at åbne glattejernet, og anbring håret mellem pressepladerne.
- Træk glattejernet langsomt fra rod til hårspids.



## PROFESSIONELLE TIPS

- For at undgå knæk i langt hår skal du bruge lange, glidende bevægelser.
- For at øge effekten kan du anvende stylingmousse, inden du glatter håret.

## 5. RENGØRING

- Tag stikket ud af stikkontakten, og lad apparatet køle af på støttefunktionen.
- Rengør tilbehøret, når det er helt afkølet. For at rengøre håndtaget skal du tørre det af med en blød, fugtig klud.
- Lad aldrig vand eller anden væske trænge ind i håndtaget.

## MILJØBESKYTTELSE FØRST!



Din maskine er produceret af værdifulde materialer, som kan genindvindes eller genbruges. Indlever det på en lokal genbrugsstation.

Disse instruktioner er også tilgængelige på vores hjemmeside [www.obhnordica.com](http://www.obhnordica.com).

## OBH Nordica BEGRÆNSET GARANTI

### Garantien

OBH Nordica yder garanti på dette produkt mod nogen produktionsfejl i materialer eller kvalitet op til 2 år i Sverige, Norge, Danmark og Finland, startende fra den oprindelige købs- eller leveringsdato.

Producentens kommercielle garanti dækker alle omkostninger i forbindelse med udbedring af det dokumenterede defekte produkt, så det stemmer overens med de originale specifikationer, gennem reparation eller udskiftning af eventuelle fejlbehæftede dele og den nødvendige arbejdskraft. Efter OBH Nordicas skøn kan produktet erstattes af andet produkt frem for reparation af defekt produkt. OBH Nordicas eneste forpligtelse og din eksklusive løsning under denne garanti er begrænset til en sådan reparation eller erstatning.

### Betingelser & undtagelser

OBH Nordica er ikke forpligtet til at reparere eller erstatte et produkt, hvortil der ikke hører gyldigt købsbevis. Det defekte produkt kan returneres til købsstedet.

Denne garanti gælder kun for produkter, der er købt til hjemmebrug og dækker ikke skade, der måtte opstå som følge af forkert brug, misligholdelse, manglende overholdelse af OBH Nordicas instruktioner eller en modifikation eller uautoriseret reparation af produktet, fejlagtig indpakning fra ejerens side eller fejlhåndtering under forsendelse. Garantien

dækker heller ikke normal slitage, vedligeholdelse eller udskiftning af forbrugsdele eller følgende:

- brug af forkert type af vand eller forbrugsvarer.
- mekanisk skade, overbelastning.
- skader eller ringe resultater, som specifikt kan tilskrives forkert spænding eller frekvens som angivet på produkt-ID eller specifikation.
- indtrængning af vand, støv eller insekter i produktet.
- tilkalkning (enhver form for afkalkning skal udføres i henhold til instruktioner for brug).
- skade, der kan tilskrives lyn eller strømstød.
- skade på glas- eller porcelænsdele i produktet.
- ulykker, herunder brand, oversvømmelse osv.
- professionel eller kommerciel brug.

### **Lovbestemte rettigheder for forbruger**

OBH Nordicas kommercielle garanti påvirker ikke de lovbestemte rettigheder en forbruger måtte have eller rettigheder, som ikke kan ekskluderes eller begrænses, ej heller rettigheder over for forhandler, hvorfra forbruger har købt produktet. Denne garanti giver en forbruger specifikke juridiske rettigheder, og forbrugeren kan også have andre juridiske rettigheder, som kan variere fra land til land. Forbrugeren kan hævde alle sådanne rettigheder efter eget skøn.

Disse instruktioner er også tilgængelige på vores hjemmeside [www.obhnordica.dk](http://www.obhnordica.dk).

### **Groupe SEB Danmark A/S**

2665 Vallensbæk Strand  
Visiting address: Deltapark 37, 3. sal  
Phone: +45 43 350 350  
Direct: +45 43 350 367  
[www.obhnordica.dk](http://www.obhnordica.dk)

Les bruksanvisningen og sikkerhetsinformasjonen nøye før bruk.

## 1. GENERELL BESKRIVELSE

1. Håndtak
2. Av/på-bryter (1-0)
3. Strømlampe
4. Ring for låsing og opplåsing av tilbehør
5. Strømledning

## TILBEHØR

6. Rettetang (16 mm i diameter)
7. Flat krølltang
8. Ekstra stor krølltang
9. Massasjebørste
10. Spiralbørste
- 11a. Kreppeplater til kreppe-/rettetang
- 11b. Retteplater til kreppe-/rettetang
12. 4 hårspenner
13. Oppbevaringsveske

## 2. SIKKERHET

- Av sikkerhetshensyn overholder dette apparatet gjeldende standarder og bestemmelser (Lavspenningsdirekti-vet, Elektromagnetisk kompatibilitet, Miljø ...).
- Apparatets tilbehør bli svært varmt under bruk. Unngå kontakt med huden. Påse at strømledningen aldri kommer i kontakt med de varme delene av apparatet.
- Kontroller at strømforsyningens spenning samsvarer med apparatets spenning. Eventuelle feil som oppstår når apparatet kobles til, kan føre til uopprettelig skade som ikke dekkes av garantien.
- For å øke beskyttelsen anbefaler vi å installere en reststrømnetretning (RCD) med en nominell reststrøm på høyst 30 mA i strømkretsen til badet. Be en elektriker om råd.
- Fare for brannskade. Apparatet må holdes utenfor rekkevidde av småbarn, særlig mens det brukes og kjøles ned.
- Når apparatet er koblet til strømforsyningen, må det aldri stå uten tilsyn.
- Alltid sett apparatet med eventuelt stativ på et varmebestandig, stabilt flatt underlag.
- Installasjon og bruk av apparatet må imidlertid være i overensstemmelse med de standardene som gjelder i ditt land.
- **ADVARSEL:** Dette apparatet må ikke brukes i nærheten av badekar, dusjer, bassenger eller andre beholdere som inneholder vann.
- Når apparatet brukes på et bad, må det kobles fra etter bruk siden nærheten til vann utgjør en fare også når apparatet er slått av.



- Dette apparatet er ikke beregnet brukt av personer (inkludert barn) med reduserte fysiske, sensoriske eller mentale evner, eller mangel på erfaring og kunnskap, med mindre de er under tilsyn eller har fått instruksjoner om sikker bruk av apparatet av en person som er ansvarlig for sikkerheten deres. Barn skal være under tilsyn for å sikre at de ikke leker med apparatet.
- Dette apparatet kan brukes av barn fra 8 år og personer med nedsatt fysisk, sensorisk eller psykisk funksjon eller mangel på erfaring og kunnskap hvis de har fått tilsyn eller instruksjon i hvordan de bruker apparatet på en sikker måte, og forstår farene det innebærer. Barn skal ikke leke med apparatet. Barn skal ikke rengjøre og vedlikeholde produktet uten tilsyn.
- Hvis strømledningen er skadet, må den byttes av produsent, servicerepresentant eller tilsvarende kvalifisert person for å unngå fare.
- Slutt å bruke apparatet og ta kontakt med et autorisert servicesenter hvis:
  - apparatet har falt i bakken
  - det ikke fungerer som det skal
- Koble fra apparatet:
  - før du skal rengjøre og vedlikeholde det
  - hvis det ikke fungerer som det skal
  - så snart du er ferdig med å bruke det
  - hvis du går ut av rommet, selv i et lite øyeblikk
- Ikke bruk hvis ledningen er skadet.
- Ikke legg eller sett apparatet under rennende vann, heller ikke når du skal rengjøre det.
- Ikke hold apparatet med fuktige hender.
- Ikke hold apparatet i huset, som er varmt, men i håndtaket.
- Ikke koble fra apparatet ved å dra i ledningen. Dra i stedet i støpselet.
- Ikke bruk en elektrisk skjøteledning.
- Ikke rengjør med skuremidler eller etsende produkter.
- Ikke bruk ved temperaturer under 0 °C og over 35 °C.

## **GARANTI:**

Apparatet er kun beregnet for bruk i hjemmet.  
 Det skal ikke brukes til profesjonelle formål.  
 Garantien blir ugyldig i tilfelle feil bruk.

## **3. FØR FØRSTEGANGS BRUK**

For å unngå fare for brannskade må du sette på tilbehøret på apparatet bare når det er kaldt. La tilbehøret kjøle før du legger det bort.

### **3a/ Sette på og ta av tengene:**

1. Sett tengene på håndtaket (fig. 1).
2. Drei skrueringen på håndtaket for å låse tilbehøret (fig. 2).

Følg samme fremgangsmåte med alle tengene. Følg motsatt rekkefølge for å ta av tilbehøret.

### **3b / Sette på og ta av børstene:**

Skyv børsten på krølltangen mens den er kald. (Fig. 4).  
Skyv børstene i motsatt retning for å ta dem av.

### **3c / Sette på kreppe-/rettetangen**

1. Sett kreppe-/rettetangen på håndtaket (fig. 1).

### **2. Drei skrueringen på håndtaket for å låse tilbehøret (fig. 2).**

Hold kreppe-/rettetangen lukket (fig. 5), og sett tilbehøret i «kreppeposisjon» for å bruke kreppeplatene (fig. 5a) eller i «retteposisjon» (fig. 5b) for å bruke retteplatene.

### **KOBLE APPARATET TIL STRØM:**

- Når du har festet tilbehør på håndtaket, setter du apparatet på stativet i en stabil posisjon på et flatt underlag.
- Stikk støpselet i kontakten, og slå på av/på-bryteren (posisjon 1). Strømlampen tennes, og tilbehøret begynner å varmes opp. (Fig. 3)
- Vent noen minutter til apparatet har nådd arbeidstemperatur (1–3 min for «tangtilbehør», 6 min for kreppe-plater).

## **4. BRUK**

Bruk dette produktet på rent, TØRT hår uten floker (for å unngå å skade håret).

### **1 - STYLINGTENGER**

Fig. 6 - For tette krøller Fig. 7 - For kreppe krøller

Fig. 8 - For løse krøller

- Samle en liten mengde hår (ca. 2–3 cm bredt).
- Trykk på spaken for å åpne tangen, og skyv deretter hårtuppene mellom rullen og tangen.
- Løsne spaken for å lukke tangen. Kontroller at alle hårtuppene er lagt riktig under tangen i krølleretningen.
- Hold den isolerte plastenden med den andre hånden.
- Drei apparatet for å legge håret rundt tilbehøret. Vikle håret, og arbeid deg mot hodebunnen. Pass på så du ikke brenner deg.
- Hold tangen i ro i 10–15 sekunder (lenger for tette krøller).
- Vikle ut tangen halvveis, og åpne den deretter for å la håret slippe.
- Gjenta med forskjellige deler av håret for å lage flere krøller.

### **PROFESJONELLE TIPS**

- Hvis du vil ha ekstra volum: Del krøllene med fingrene.
- Hvis du vil ha virkelig tette krøller: Vikle små mengder av håret om gangen.
- Hvis du vil ha mykere krøller: Vikle på mer hår.
- Hvis du vil hindre tupper som ikke blir med: Kontroller at hårtuppene ligger under tangen i krølleretningen.

- Hvis du vil ha et mer naturlig, bølgete utseende: Børst lett eller kjem håret straks krøllene er blitt avkjølt.

## 2 - BØRSTER

### 2a Massasjebørste

Fig. 9 - Store krøller, bølger

- Ta litt hår, og rull det rundt børsten.
- Hold i ro i 10–15 sekunder, og rull deretter forsiktig ut.

### 2b Spiralbørster

### Fig. 10 - Spiralkrøller (engelsk stil)

- Ta litt hår, og rull det rundt børsten.
- Hold i ro i 10–15 sekunder, og rull deretter forsiktig ut.

## PROFESJONELLE TIPS

- La håret avkjøle før du styler det.

## 3 - KREPPE-/RETTETANG

### 3a Kreppetang

Fig. 11a - For kreppt hair

- Samle en del av håret ca. 5 cm bredt, og start ved roten av håret.
- Trykk på spaken for å åpne kreppe-tilbehøret, og legg håret mellom kreppeplatene.
- Lukk kreppeplatene i ca. 10 sekunder.
- Løsne håret, og start på nytt like under bølgen du nettopp laget.

## PROFESJONELLE TIPS

- Alltid arbeid deg fra røttene mot hårtuppene.
- Hvis du vil øke effekten, kan du ha i litt stylingmousse før du kreppter.

### 3b – Rettetang

Fig. 11b - For rettet hår

- Håret bør være tørt og uten floker.
- Samle en del av håret ca. 5 cm bredt, og start ved roten av håret.
- Trykk på spaken for å åpne rettetilbehøret, og legg håret mellom retteplatene.
- Skyv apparatet langsomt ned fra roten til hårtuppen.

## PROFESJONELLE TIPS

- Hvis du vil unngå knekk i lange deler av håret, må du bruke en smidig, kontinuerlig bevegelse.
- Hvis du vil øke effekten, kan du ha i litt stylingmousse før du retter.

## 5. RENGJØRING

- Trekk støpselet ut av kontakten, og la apparatet avkjøle på stativet.

- Rengjør tilbehøret når det er helt avkjølt. Rengjør håndtaket med en myk, fuktig klut.
- Aldri la vann eller annen væske komme inn i håndtaket.

## MILJØVERN FØRST!



Apparatet inneholder verdifulle materialer som kan gjenvinnes eller resirkuleres.

Lever det inn på den lokale miljøstasjonen.

Denne bruksanvisningen er også tilgjengelig på nettstedet vårt [www.obhnordica.com](http://www.obhnordica.com).

## BEGRENSET GARANTI for OBH Nordica

### Garantien

OBH Nordica garanterer at dette produktet vil være fritt for produksjonsfeil i materialer eller arbeid i 2 år i Sverige, Norge, Danmark og Finland, fra og med kjøpsdato eller leveringsdato.

Denne produsentens kommersielle garanti dekker alle kostnader knyttet til gjenoppretting av bevist defekt produkt, slik at det samsvarer med de opprinnelige spesifikasjonene, gjennom reparasjon eller bytting av eventuelle deler samt nødvendig arbeid. OBH Nordica kan velge å bytte ut produktet med et erstatningsprodukt i stedet for å reparere et defekt produkt. OBH Nordicas eneste forpliktelse og den eneste løsningen du tilbys ifølge denne garantien, er begrenset til denne typen reparasjon eller bytte.

### Vilkår og unntak

OBH Nordica er ikke forpliktet til å reparere eller erstatte noen produkter der det ikke kan legges frem gyldig kjøpskvittering. Defekt produkt kan leveres tilbake til butikken der det ble kjøpt.

Denne garantien gjelder bare for produkter som er kjøpt og brukt til hjemmebruk og dekker ikke noen typer skader som oppstår som følge av misbruk, uaktsomhet, unnlattelse av å følge OBH Nordicas instruksjoner, eller modifisering eller uautorisert reparasjon av produktet, feil pakking fra eier eller feilbehandling fra eventuell transportør. Den dekker heller ikke normal bruksslitasje, vedlikehold eller bytting av forbruksdeler, eller følgende:

- bruk av feil type vann eller forbruksdeler
- mekaniske skader, overbelastning
- skader eller dårlige resultater, særlig på grunn av feil spenning eller frekvens, som stemplet på produkt-IDen eller spesifikasjonen
- inntrenging av vann, støv eller insekter i produktet
- kalkavleiring (eventuell avkalking må utføres i henhold til brukerveiledningen)

- skade som følge av lynnedslag eller spenningsvingninger
- skade på eventuelle glass- eller porselenselementer i produktet
- ulykker, blant annet brann, oversvømmelse osv.
- profesjonell eller kommersiell bruk

### **Lovbestemte forbrukerrettigheter**

OBH Nordicas kommersielle garanti får ingen innvirkning på de lovbestemte rettighetene forbrukere kan ha, eller andre rettigheter som ikke kan utelates eller begrenses, eller rettigheter i forhold til forhandleren som forbrukeren kjøpte produktet fra. Denne garantien gir forbrukeren bestemte juridiske rettigheter, og forbrukeren kan også ha andre juridiske rettigheter som kan variere fra land til land. Forbrukeren kan hevde slike rettigheter etter eget skjønn.

Disse instruksjonene er også tilgjengelig på vår hjemmeside [www.obhnordica.no](http://www.obhnordica.no).

### **Groupe SEB Norway AS**

Lilleakerveien 6d, plan 5

0216 Oslo

Norge

Tlf: 22 96 39 30

[www.obhnordica.no](http://www.obhnordica.no)



Lue käyttö- ja turvallisuusohjeet huolellisesti ennen käyttöä.

## 1. YLEINEN KUVAUS

1. Kahva
2. Virtakytkin (1-0)
3. Virtamerkkivalo
4. Lisävarusteen lukitus- ja lukituksen avaamisrengas
5. Kääntyvä virtajohto

## LISÄVARUSTEET

6. Kiharrusrauta (läpimitta 16 mm)
7. Litteä kiharrusrauta
8. Erittäin kookas kiharrusrauta
9. Hierontaharja
10. Spiraalinmuotoinen hiusharja
- 11 a. Kihartimen/suoristajan kiharrusasetolevyt
- 11 b. Kihartimen/suoristajan suoristusasetolevyt
12. 4 hiuskiinnikettä
13. Säilytyskotelo

## 2. TURVALLISUUS

- Turvallisuutesi takaamiseksi laite täyttää voimassa olevat standardit ja säädökset (pienjännitedirektiivi, sähkömagneettista yhteensopivuutta koskeva direktiivi ja ympäristödirektiivit ja vastaavat).
- Laitteen lisävarusteet kuumenevat käytön aikana. Vältä ihon joutumista kosketuksiin niiden kanssa. Varmista, että virtajohto ei koskaan joudu kosketuksiin laitteen kuumien osien kanssa.
- Tarkista, että syöttövirta vastaa laitteen vaatimaa jännitettä. Jos laite yhdistetään virheelliseen virransyöttöön, voi aiheutua vaurio, jota takuu ei kata.
- Suojauksen tehostamiseksi on suositeltavaa asentaa kylpyhuoneen sähköpiiriin vikavirtasuojalaite, jonka nimellisjännösvirta on enintään 30 mA. Kysy neuvoa asentajalta.
- Palovammavaara. Pidä laite poissa pienten lasten ulottuvilta, erityisesti käytön aikana ja kun se jäähtyy.
- Kun laite on yhdistetty virtalähteeseen, älä koskaan jätä sitä ilman valvontaa.
- Aseta laite aina jalustallaan kuumuutta kestäväälle ja vakaalle tasaiselle alustalle.
- Laite on asennettava ja sitä on käytettävä noudattamalla maassasi voimassa olevia määräyksiä.
- **VAROITUS:** Älä käytä laitetta kylpyammeen, suihkun, pesualtaan tai vettä sisältävien astioiden lähellä.
- Kun laitetta käytetään kylpyhuoneessa, irrota pistoke pistorasiasta käytön jälkeen, koska veden läheisyys aiheuttaa vaaran myös silloin, kun laitteesta on katkaistu virta.



- Henkilöt (mukaan lukien lapset), jotka ovat fyysisesti, henkisesti tai aisteiltaan rajoitteisia tai joilla ei ole riittävästi tietoa tai kokemusta laitteen käytöstä, saavat käyttää tätä grilliä vain, mikäli käyttö tapahtuu heidän turvallisuudestaan vastaavan aikuisen valvonnassa tai tämä henkilö on opettanut heitä käyttämään laitetta. Valvo lapsia sen varmistamiseksi, että he eivät leiki laitteella.
- Yli 8-vuotiaat lapset sekä henkilöt, jotka ovat fyysisesti, henkisesti tai aisteiltaan rajoitteisia tai joilla ei ole riittävästi tietoa tai kokemusta laitteen käytöstä, voivat käyttää tätä laitetta, mikäli heidät on opetettu käyttämään laitetta turvallisella tavalla ja he ymmärtävät käyttöön liittyvät riskit. Älä anna lasten leikkiä laitteella. Lapset eivät saa puhdistaa tai huoltaa tätä laitetta ilman aikuisen valvontaa.
- Jos virtajohto on vahingoittunut, se on vaaran välttämiseksi vaihdettava valmistajalla, valmistajan valtuuttamassa huoltokorjaamossa tai valtuutetulla ammattilaisella.
- Lopeta laitteen käyttäminen ja ota yhteys valtuutettuun huoltokorjaamoon, jos
  - laite on pudonnut
  - laite ei toimi oikein.
- Laitteen pistoke on irrotettava sähköpistorasiasta
  - ennen laitteen puhdistamista ja huoltamista
  - jos laite ei toimi oikein
  - kun olet lopettanut laitteen käyttämisen
  - jos poistut laitteen luota edes hetkeksi.
- Älä käytä laitetta, jos sähköjohto on vaurioitunut.
- Älä upota tai aseta laitetta juoksevan veden alle edes puhdistusta varten.
- Älä pidä kiinni laitteesta kostein käsin.
- Älä tartu laitteen kuumaan koteloon, vaan tartu sen kahvaan.
- Älä irrota pistoketta sähköpistorasiasta vetämällä johdosta. Vedä pistokkeesta.
- Älä käytä jatkojohtoa.
- Älä puhdistaa laitetta käyttämällä hankaavaa tai korroosiota aiheuttavaa puhdistusainetta.
- Ei saa käyttää alle 0 °C:n tai yli 35 °C:n lämpötiloissa.

### **TAKUU:**

Laitte on tarkoitettu vain kotikäyttöön.

Sitä ei saa käyttää ammattikäytössä.

Takuu ei kata virheellisen käyttämisen aiheuttamia vaurioita. Virheellinen käyttäminen aiheuttaa takuun raukeamisen.

### **3. ENNEN ENSIMMÄISTÄ KÄYTTÖKERTAA**

Palovammojen välttämiseksi kiinnitä lisävarusteet laitteeseen vain, kun se on viileä. Anna lisävarusteiden jäähtyä ennen niiden asettamista säilytyskoteloon.

### **3 a. Rautojen kiinnittäminen ja irrottaminen:**

1. Aseta raudat kahvaan (kuva 1).
2. Lukitse lisälaite kiertämällä kahvassa olevaa ruuvirengasta (kuva 2).

Tee samat toimet kaikille raudoille. Irrota raudat tekemällä samat toimet päinvastaisessa järjestyksessä.

### **3 b. Harjojen kiinnittäminen ja irrottaminen:**

Työnnä harja kiharrusrautaan, kun se on vileä. (Kuva 4.)

Irrota harjat vetämällä niitä päinvastaiseen suuntaan.

### **3 c. Kiharrus-/suoristusraudan asettaminen paikalleen**

1. Aseta kiharrus-/suoristusrauta kahvaan (kuva 1).

### **2. Lukitse lisävaruste kiertämällä kahvassa olevaa ruuvirengasta (kuva 2).**

Pidä kiharrus-/suoristusrauta suljettuna (kuva 5). Jos haluat käyttää kiharruslevyjä, aseta lisävaruste kiharrusasentoon (kuva 5 a). Jos haluat käyttää suoristuslevyjä, aseta lisävaruste suoristus asentoon (kuva 5 b).

## **HIUSTENMUOTOILULAITTEEN PISTOKKEEN TYÖNTÄMINEN SÄHKÖPISTORASIAAN:**

- Kun olet kiinnittänyt lisävarusteen kahvaan, aseta laite tukevaan asentoon tasaiselle alustalle.
- Työnnä pistoke sähköpistorasiaan. Aseta virtakytkin On-asentoon (asento 1). Virtamerkkivalo syttyy. Lisävaruste alkaa lämmitä. (Kuva 3.)
- Odota muutama minuutti, jotta hiustenmuotoilulaite saavuttaa käyttölämpötilansa (suoristusraudalisävarusteet 1-3 minuuttia, kiharrusraudalisävarusteet 6 minuuttia).

## **4. KÄYTTÄMINEN**

Käytä tätä tuotetta puhtaisiin, takkuuntumattomiin ja kuiviin hiuksiin hiusten vaurioitumisen välttämiseksi.

### **1 - MUOTOILURAUDAT**

Kuva 6 - tiiviit kiharat    Kuva 7 - luonnolliset kiharat

Kuva 8 - ilmavat kiharat

- Käsittele hiuksia pieni määrä kerrallaan (läpimitaltaan noin 2-3 cm:n tuppo).
- Avaa pihdit painamalla vipua. Aseta hiustuppo telan ja pihtien väliin.
- Sulje pihdit vapauttamalla vipu. Tarkista, että kaikki hiukset asettuvat pihteihin oikein kiharrettavaan suuntaan.
- Tartu toisella kädellä muovilla eristettyyn päähän.
- Käännä hiustenmuotoilulaitetta, jotta hiustuppo kiertyy lisävarusteen ympärille. Käsittele hiuksia kohti hiuspohjaa. Varo polttamasta itseäsi.

- Pidä rautaa paikallaan 10-15 sekuntia (tai pidempään, jos haluat tiiviit kiharat).
- Kierrä rauta auki puoliväliin. Avaa pihdit ja vapauta hiustuppo.
- Kiharra loput hiukset toistamalla toimet.

## **AMMATTILAISTEN VINKKEJÄ**

- Jos haluat hiuksista tuuheammat, erottele kiharat toisistaan sormillasi.
- Jos haluat todella tiukat kiharat, kiharra vain pieni määrä hiuksia kerrallaan.
- Jos haluat pehmeämmät kiharat, kiharra enemmän hiuksia kerrallaan.
- Jos haluat estää hiusten latvojen irtoamisen toisistaan, varmista, että hiusten latvat jäävät pihtien sisään ja että ne osoittavat kihartamissuuntaan.
- Jos haluat Luonnollisemman ja aaltoilevan ilmeen, harjaa tai kampa hiukset kevyesti, kun kiharat ovat jäähtyneet.

## **2 - HARJAT**

### **2 a. Hierontaharja**

Kuva 9 - ilmavat kiharat, laineet

- Kierrä hiussuortuva harjan ympärille.
- Pidä sitä paikallaan 10-15 sekuntia ja irrota hiussuortuva varovasti.

### **2 b. Spiraalinmuotoiset harjat kiharat** (englantilainen tyyli)

### **Kuva 10 - Spiraalinmuotoiset**

- Kierrä hiussuortuva harjan ympärille.
- Pidä sitä paikallaan 10-15 sekuntia ja irrota hiussuortuva varovasti.

## **AMMATTILAISTEN VINKKEJÄ**

- Anna hiusten jäähtyä ennen muotoilua.

## **3 - KIHARRUS-/SUORISTUSRAUTA**

### **3 a. Kiharrusrauta**

Kuva 11 a. - Hiusten kihartaminen

- Kokoa noin 5 cm:n kokoinen hiustuppo aloittaen hiusten juuresta.
- Avaa kiharruslaite painamalla vipua. Aseta hiustuppo kiharruslevyjien väliin.
- Sulje kiharruslevyt noin 10 sekunniksi.
- Vapauta hiukset ja jatka muotoilemasi laineen alapuolelta.

## **AMMATTILAISTEN VINKKEJÄ**

- Etene aina juurista kohti hiusten latvoja.
- Voit tehostaa muotoilemista levittämällä hiuksiin muotoiluvaahtoa ennen niiden kihartamista.

### **3 b – Suoristusrauta**

Kuva 11 b - Hiusten suoristaminen

- Hiusten tulee olla kuivat ja takuttomat.

- Kokoa noin 5 cm:n kokoinen hiustuppo aloittaen hiusten juuresta.
- Avaa suoristuslaite painamalla vipua. Aseta hiustuppo suoristuslevyjen väliin.
- Siirrä laitetta hitaasti kohti hiusten latvoja.

## AMMATTILAISTEN VINKKEJÄ

- Vältä pitkien hiusten meneminen mutkalle etenemällä tasaisin ja jatkuvin liikkein.
- Voit tehostaa muotoilemista levittämällä hiuksiin muotoiluvaahtoa ennen niiden suoristamista.

## 5. PUHDISTAMINEN

- Irrota muotoilulaitteen pistoke sähköpistorasiasta. Anna laitteen jäähtyä jalustallaan.
- Puhdista lisävarusteet vasta kun ne ovat täysin jäähtyneet. Puhdista kahva pyyhkimällä pehmeällä, kostealla liinalla.
- Älä päästä kahvaan vettä tai muuta nestettä.

## HUOLEHDI AINA YMPÄRISTÖSTÄ!



① Laite sisältää arvokkaita materiaaleja, jotka voidaan kierrättää ja uusiokäyttää.

➡ Toimita käytöstä poistettu laite paikalliseen kierrätyspisteeseen.

Nämä ohjeet ovat käytettävissä myös sivustossamme osoitteessa [www.obhnordica.com](http://www.obhnordica.com).

## OBH Nordican RAJOITETTU TAKUU

### Takuu

OBH Nordica myöntää tälle tuotteelle kahden vuoden takuun kaikkien valmistus- ja materiaalivirheiden varalta. Takuu on voimassa Ruotsissa, Norjassa, Tanskassa ja Suomessa, ja se on voimassa ostopäivästä tai toimituspäivästä alkaen.

Tämä valmistajan kaupallinen takuu kattaa kaikki kustannukset, myös tarvittavat työkustannukset, joita syntyy, kun vialliseksi todettu tuote muutetaan vastaamaan alkuperäistä määrittelyä joko korjaamalla tai vaihtamalla viallinen osa. Viallisen tuotteen korjaamisen sijaan OBH Nordica voi harkintansa mukaan antaa tilalle uuden tuotteen. OBH Nordican ainoa velvoite ja ostajan saama ainoa korvaus rajoittuvat tämän takuun mukaisesti tuotteen korjaukseen tai vaihtoon.

## **Ehdot ja rajoitukset**

OBH Nordica ei ole velvollinen korjaamaan tai vaihtamaan tuotetta, jonka mukana ei toimiteta asianmukaista ostokuittia. Viallinen tuote voidaan palauttaa liikkeeseen, josta se on ostettu.

Takuu koskee vain tuotteita, jotka ostetaan kotitalouskäyttöön ja joita käytetään kotitalouskäytössä. Takuu ei kata seuraavista syistä syntyneitä vaurioita: väärinkäyttö, huolimattomuus, OBH Nordican ohjeiden noudattamatta jättäminen, tuotteen muuttaminen tai luvaton korjaus, omistajan suorittama virheellinen pakkaaminen tai kuljetusyhtiön huolimaton toiminta. Takuu ei myöskään kata normaalia kulumista, kuluvien osien huoltoa tai vaihtoa eikä seuraavia:

- vääränlaisen veden tai vääränlaisten kuluvien osien käyttö
- mekaaniset vauriot, ylikuormitus
- vauriot tai huonot lopputulokset, joiden syynä on väärä eli tuotetunnisteesta tai teknisistä tiedoista poikkeava jännite tai taajuus
- veden, pölyn tai hyönteisten pääsy tuotteen sisään
- kalkkeutuminen (kalkki tulee poistaa käyttöohjeiden mukaisesti)
- salaman tai virtapiikin aiheuttama vaurio
- tuotteessa olevaan lasiin tai posliiniin muodostunut vaurio
- onnettomuudet, mukaan lukien tulipalo, tulva jne.
- ammattimainen tai kaupallinen käyttö.

## **Kuluttajan lakisääteiset oikeudet**

OBH Nordican kaupallinen takuu ei heikennä kuluttajan mahdollisia lainsäädännöllisiä oikeuksia tai oikeuksia, joita ei voi rajoittaa tai olla huomioimatta, eikä tuotteen myyminen jälleenmyyjän velvoitteita tuotteen omistajaa kohtaan. Tämä takuu antaa kuluttajalle tietyt lakisääteiset oikeudet, ja kuluttajalla voi olla myös muita lakisääteisiä, maittain vaihtelevia oikeuksia. Kuluttajalla on oikeus vedota näihin oikeuksiin harkintansa mukaan.

Ohjeet ovat luettavissa myös kotisivuillamme osoitteessa [www.obhnordica.fi](http://www.obhnordica.fi).

## **Groupe SEB Finland OY**

Pakkalankuja 6  
01510 Vantaa  
Puh. (09) 894 6150  
[www.obhnordica.fi](http://www.obhnordica.fi)

Read the instructions carefully as well as the safety guidelines before use.

## 1. GENERAL DESCRIPTION

1. Handle
2. On/Off switch (1-0)
3. "Power on" light
4. Accessory locking – and unlocking – ring
5. Swivel power lead

## ACCESSORIES

6. Hair iron (16mm in diameter)
7. Flat curling iron
8. Extra large curling iron
9. Massage hair brush
10. Spiral hair brush
- 11a. Crimper/straightener crimping position plates
- 11b. Crimper/straightener straightening position plates
12. 4 hairgrips
13. Storage case

## 2. SAFETY

- For your safety, this appliance complies with the applicable standards and regulations (Low Voltage Directive, Electromagnetic Compatibility, Environmental...).
- The appliance's accessories become very hot during use. Avoid contact with the skin. Make sure that the supply cord never comes into contact with the hot parts of the appliance.
- Check that the voltage of your electricity supply matches the voltage of your appliance. Any error when connecting the appliance can cause irreparable harm, not covered by the guarantee.
- For additional protection, the installation of a residual current device (RCD) having a rated residual operating current not exceeding 30 mA is advisable in the electrical circuit supplying the bathroom. Ask for installer for advice.
- Burn hazard. Keep appliance out of reach from young children, particularly during use and cool down.
- When the appliance is connected to the power supply, never leave it unattended.
- Always place the appliance with the stand, if any, on a heat-resistant, stable flat surface.
- The installation of the appliance and its use must however comply with the standards in force in your country.
- **WARNING:** do not use this appliance near bathtubs, showers, basins or other vessels containing water.
- When the appliance is used in a bathroom, unplug it after use since the proximity of water presents a hazard even when the appliance is switched off.



- This appliance is not intended for use by persons (including children) with reduced physical, sensory or mental capabilities, or lack of experience and knowledge, unless they have been given supervision or instruction concerning use of the appliance by a person responsible for their safety. Children should be supervised to ensure that they do not play with the appliance.
- This appliance can be used by children aged from 8 years and above and persons with reduced physical, sensory or mental capabilities or lack of experience and knowledge if they have been given supervision or instruction concerning use of the appliance in a safe way and understand the hazards involved. Children shall not play with the appliance. Cleaning and user maintenance shall not be made by children without supervision.
- If the supply cord is damaged, it must be replaced by the manufacturer, its service agent or similarly qualified persons in order to avoid a hazard.
- Stop using your appliance and contact an Authorised Service Centre if:
  - your appliance has fallen.
  - it does not work correctly.
- The appliance must be unplugged:
  - before cleaning and maintenance procedures.
  - if it is not working correctly.
  - as soon as you have finished using it.
  - if you leave the room, even momentarily.
- Do not use if the cord is damaged.
- Do not immerse or put under running water, even for cleaning purposes.
- Do not hold with damp hands.
- Do not hold the appliance by the casing, which is hot, but by the handle.
- Do not unplug by pulling on the cord, rather pull out by the plug.
- Do not use an electrical extension lead.
- Do not clean with abrasive or corrosive products.
- Do not use at temperatures below 0°C and above 35°C.

### **GUARANTEE:**

Your appliance is designed for use in the home only.

It should not be used for professional purposes.

The guarantee becomes null and void in the case of improper usage.

### **3. BEFORE FIRST USE**

In order to avoid the risk of burns, attach the accessories to the appliance only when it is cool.

Allow the accessories to cool down before storing them in the case.

#### **3a/ Placing and removing the irons:**

1. Place the irons on the handle (Fig1)
2. Turn the screw ring located on the handle in order to lock the accessory (Fig2)

Follow the same procedure with all the irons. To remove, follow the inverse procedure.



### **3b / Placing and removing the brushes:**

Slide the brush on the curling iron while it is cool. (Fig. 4).

To remove the brushes, slide them in the opposite sense.

### **3c / Placing the crimper/straightener**

1. Place the crimper/straightener on the handle (Fig1)
2. Turn the screw ring located on the handle in order to lock the accessory (Fig2)

Keeping the crimper/straightener closed, (Fig 5) set the accessory in the "crimp" position in order to use the crimping plates (fig.5a) or in the "straight" position (fig.5b) to use the straightening plates.

### **PLUGGING IN YOUR HAIR STYLER:**

- When you have attached an accessory to the handle, place the appliance in a stable position on its rest, on a flat surface.
- Plug it in and set the On/Off switch to On (position 1). The 'Power on' light will come on and the accessory will begin to heat up. (Fig 3)
- Wait a few minutes to allow your hair styler to reach its working temperature (1-3 min. for the "iron" accessories; 6 min. for the crimping plates).

## **4. OPERATION**

Use this product on clean, untangled, DRY hair (to avoid damaging your hair).

### **1 - STYLING IRONS**

Fig. 6 - For tight curls Fig. 7 - For crimped curls

Fig. 8 - For loose curls

- Gather a small section of hair (approx. 2 to 3 cm across).
- Press the lever to open the tong, then slip the tips of the hair between the roller and the tong.
- Release the lever to close the tong. Check that all the hair tips are correctly wound under the tong, in the direction of the curl.
- Hold the insulated plastic end with the other hand.
- Turn the styler to wind the section of hair around the accessory. Wind the hair, working towards the scalp. Take care not to burn yourself.
- Keep the iron in place for 10 to 15 seconds (longer for tight curls).
- Unwind the iron halfway, then open the tong and allow the section of hair to slide free.
- Repeat the procedure with different sections of hair to form more curls.

### **PROFESSIONAL TIPS**

- To create extra volume: divide your curls using your fingers.
- To obtain really tight curls: wind small sections of hair at a time.

- For softer curls: wind on more hair.
- To prevent flyaway ends: check that the hair tips are trapped under the tong and lying in the direction of the curl.
- For a more natural, wavy look: lightly brush or comb your hair once the curls have cooled.

## 2 - BRUSHES

### 2a Massage brush **Fig 9 - large curls, waves**

- Take a strand of hair and roll it around the brush.
- Keep in place for 10 to 15 seconds, then unroll carefully.

### 2b Spiral brushes **Fig 10 - Spiral curls (English style)**

- Take a strand of hair and roll it around the brush.
- Keep in place for 10 to 15 seconds, then unroll carefully.

### PROFESSIONAL TIPS

- Allow your hair to cool before styling.

## 3 - CRIMPER/STRAIGHTENER

### 3a Crimper **Fig. 11a - For crimped hair**

- Gather a section of hair approximately 5 cm across, starting at the root of the hair.
- Press the lever to open the crimper attachment, and place the hair between the crimping plates.
- Close the crimping plates for around 10 seconds.
- Release the hair and start again just below the wave just formed.

### PROFESSIONAL TIPS

- Always work from the roots towards the tips of the hair.
- To enhance the effect, you can apply styling mousse before crimping.

### 3b - Straightener **Fig. 11b - For straightened hair**

- Your hair should be dry and tangle-free.
- Gather a section of hair approximately 5 cm across, starting at the root of the hair.
- Press the lever to open the straightening attachment, and place the hair between the straightening plates.
- Slide the appliance slowly down from the root to the tip of the hair.

### PROFESSIONAL TIPS

- To avoid kinks in long sections of hair, use a smooth, continuous movement.
- To enhance the effect, you can apply styling mousse before straightening.

## 5. CLEANING

- Unplug your styler and leave to cool on its stand.
- Clean accessories when fully cooled. To clean the handle, wipe with a soft, damp cloth.
- Never allow water or any other liquid to enter the handle.

## ENVIRONMENT PROTECTION FIRST!



① Your appliance contains valuable materials which can be recovered or recycled.

➔ Leave it at a local civic waste collection point.

These instructions are also available on our website [www.obhnordica.com](http://www.obhnordica.com).

## OBH Nordica LIMITED GUARANTEE

### The Guarantee

OBH Nordica guarantees this product against any manufacturing defect in materials or workmanship during 2 years within Sweden, Norway, Denmark and Finland, starting from the initial date of purchase or delivery date.

This manufacturer's commercial guarantee covers all costs related to restoring the proven defective product so that it conforms to its original specifications, through the repair or replacement of any defective part and the necessary labour. At OBH Nordica's choice, a replacement product may be provided instead of repairing a defective product. OBH Nordica's sole obligation and your exclusive resolution under this guarantee are limited to such repair or replacement.

### Conditions & Exclusions

OBH Nordica shall not be obliged to repair or replace any product which is not accompanied by a valid proof of purchase. The defective product may be returned to the store of purchase.

This guarantee applies only for products purchased and used for domestic purposes and will not cover any damage which occurs as a result of misuse, negligence, failure to follow OBH Nordica instructions, or a modification or unauthorised repair of the product, faulty packaging by the owner or mishandling by any carrier. It also does not cover normal wear and tear, maintenance or replacement of consumable parts, or the following:

- using the wrong type of water or consumable
- mechanical damages, overloading
- damages or poor results specifically due to wrong voltage or frequency as stamped on the product ID or specification
- ingress of water, dust or insects into the product

- scaling (any de-scaling must be carried out according to the instructions for use)
- damage as a result of lightning or power surges
- damage to any glass or porcelain ware in the product
- accidents including fire, flood, etc
- professional or commercial use

### **Consumer Statutory Rights**

OBH Nordica's commercial guarantee does not affect the Statutory Rights a consumer may have or those rights that cannot be excluded or limited, nor rights against the retailer from which the consumer purchased the product. This guarantee gives a consumer specific legal rights, and the consumer may also have other legal rights which vary from Country to Country. The consumer may assert any such rights at his sole discretion.

These instructions are also available on our website [www.obhnordica.com](http://www.obhnordica.com).

### **TEFAL - OBH Nordica Group AB**

Löfströms Allé 5  
SE-172 66 Sundbyberg  
Phone: +46 08-629 25 00  
[www.obhnordica.com](http://www.obhnordica.com)









---

DESIGNING  
GOOD LIFE

SE/ES/NF4130N0/030620  
REF: 1820005448