



# Kylskåp

## Bruksanvisning (endast kylskåp)

RR39\*

Fristående apparat

**SAMSUNG**

# Innehåll

---

<b>Säkerhetsinformation</b>	<b>3</b>
Viktiga säkerhetssymboler och försiktighetsanvisningar:	6
Allvarliga varningsmeddelanden för transport och leverans	7
Kritiska installationsvarningar	7
Försiktighetsåtgärder vid installation	11
Kritiska varningar för användning	12
Användningsvarning	16
Försiktighetsåtgärder vid användning	17
Försiktighetsåtgärder vid rengöring	18
Kritiska varningar för kassering	20
Fler tips för korrekt användning	21
Tips för att spara energi	22
Denna apparat är avsedd för användning i hushåll och liknande användningsområden som:	22
Instruktioner om WEEE	23
<b>Installation</b>	<b>24</b>
En överblick över kylskåpet	24
Stegvis installation	25
<b>Verksamhet</b>	<b>30</b>
Funktionspanel	30
<b>Underhåll</b>	<b>32</b>
Vändning av dörrar	32
Hantering och skötsel	41
Dammsugning	42
Byte	42
Installation i par	43
<b>Felsökning</b>	<b>50</b>
Allmänt	50
Hör du onormala ljud från kylskåpet?	52

## Säkerhetsinformation

---

- Innan du använder ditt nya kylskåp från Samsung ska du läsa den här manualen noggrant för att garantera att du kan använda egenskaperna och funktionerna på din nya apparat på ett säkert och effektivt sätt.
- Den här apparaten är inte avsedd att användas av några personer (inklusive barn) med nedsatt fysisk, känslomässig eller mental förmåga, eller av de som saknar erfarenhet och kunskap, förutom om personen eller personerna har övervakats och instruerats angående hur apparaten används av en person som ansvarar för deras säkerhet.
- Den här apparaten kan användas av barn från 8 år och uppåt och personer med nedsatt fysisk, känslomässig eller mental förmåga eller avsaknad av den erfarenhet och kunskap som krävs om de får övervakning eller instruktioner gällande användning av apparaten på ett säkert sätt och förstår de faror som finns med den. Barn får inte leka med apparaten. Rengöring och användarunderhåll får inte utföras av barn utan övervakning. Barn från 3 till 8 år får fylla och tömma kylskåp.
- Varningar och viktiga säkerhetsinstruktioner i den här bruksanvisningen inkluderar inte alla möjliga fall eller situationer som kan inträffa.  
Det är ditt ansvar att använda sunt förnuft, vara försiktig och noggrann när du installerar, underhåller och använder apparaten.

## Säkerhetsinformation

---

- Eftersom följande anvisningar är för flera olika modeller kan egenskaperna hos kylskåpet variera något från dem som beskrivs i den här bruksanvisningen, och alla varningsmeddelanden är eventuellt inte tillämpliga. Om du har några frågor eller kommentarer kan du kontakta närmaste servicecenter eller söka hjälp och information online på [www.samsung.com](http://www.samsung.com).
- För att undvika att brandfarliga blandningar av gas-luft uppstår vid en läcka i kylslangen ska apparaten placeras i ett rum som är tillräckligt stort för den mängd kylmedel som används i apparaten.
- Använd aldrig en apparat som visar tecken på skada. Kontakta din återförsäljare om du är osäker. Rummet måste ha en volym på minst 1 m<sup>3</sup> per 8 g R-600a-kylmedel i apparaten. Mängden kylmedel som finns i din apparat visas på typskylten inuti apparaten.
- Kylmedel som stänker från rören kan antändas eller orsaka ögonskada. När kylmedel läcker från röret ska du undvika öppna lågor och flytta allt lättantändligt material bort från produkten och ventiler rummet omedelbart.
  - Om du inte gör det kan det resultera i brand eller explosion.
- Det är farligt för alla andra än auktoriserad servicepersonal att utföra service på den här apparaten.
- Förvara inte explosiva ämnen som aerosolburkar med brandfarlig drivgas i denna apparat.
- Följ följande instruktioner för att undvika att kontaminera livsmedel:
  - Att öppna dörren under längre perioder kan höja temperaturen i apparatens fack signifikant.



- Rengör med jämna mellanrum ytor som kan komma i kontakt med livsmedel och tillgängliga dräneringssystem.
- Rengör vattenbehållare som inte har använts under 48 timmar; spola vattensystemet som är anslutet till vattenförsörjningen om inget vatten har tagits under 5 dagar.
- Förvara rått kött och rå fisk i lämpliga behållare i kylskåpet, så att de inte är i kontakt med eller droppar på andra livsmedel.
- Frysfack för livsmedel med två stjärnor är lämpliga för att förvara förfrysad mat, förvara eller laga glass och för att göra iskuber.
- En-, två- och trestjärniga fack är inte lämpliga för att frysa färsk livsmedel.
- Om kylskåpet lämnas tomt under längre perioder ska det slås av, avfrostas, rengöras och torkas, och dörren ska lämnas öppen för att förhindra att mögel uppstår inuti apparaten.



Varning; Risk för brand/brandfarliga material

# Säkerhetsinformation

---

## Viktiga säkerhetssymboler och försiktighetsanvisningar:

---

Följ alla säkerhetsinstruktioner i den här manualen. I den här manualen används följande säkerhetssymboler.

### **VARNING**

Farlig eller osäker användning som kan leda till **allvarlig personskada, skada på egendom och/eller dödsfall**.

### **VAR FÖRSIKTIG**

Farlig eller osäker användning som kan leda till **allvarlig personskada och/eller skada på egendom**.

### **OBS!**

Användbar information som hjälper användaren att förstå eller utnyttja kylskåpet.

De här varningsmeddelandena är till för att undvika att du eller någon annan skadar sig.

Följ dem noga.

När du har läst igenom det här avsnittet ska du förvara det på en säker plats för framtida användning.

---

## Allvarliga varningsmeddelanden för transport och leverans

---

### **VARNING**

- Under transport och installation av apparaten ska åtgärder vidtas för att garantera att inga delar av kylslingen skadas.
  - Kylmedel som läcker från rören kan antändas eller orsaka ögonskada. Om en läcka upptäcks ska öppen eld eller andra möjliga antändningskällor undvikas och rummet i vilket apparaten befinner sig ska vädras i flera minuter.
  - Den här apparaten innehåller en liten mängd kylmedel isobutan (R-600a) – en miljövänlig naturgas som dock även är brännbar. Under transport och installation av apparaten ska åtgärder vidtas för att garantera att inga delar av kylslingen skadas.

## Kritiska installationsvarningar

---

### **VARNING**

- Installera inte kylskåpet på en fuktig plats eller en plats där det kan komma i kontakt med vatten.
  - Sliten isolering på elektriska delar kan orsaka elstötar eller brand.
- Placera inte kylskåpet i direkt solljus och utsätt det inte för värme från spisar, element eller andra apparater.

- Anslut inte flera apparater till samma grenuttag. Kylskåp ska alltid anslutas till ett eget strömouttag med en märkspänning som matchar angiven spänning på kylskåpets typskylt.
  - Detta ger bästa prestanda och förhindrar också överbelastning på husets elinstallation, vilket skulle kunna orsaka brand från överhettade ledningar.
- Om vägguttaget sitter löst ska du inte ansluta kontakten.
  - Det finns risk för elstötar eller brand.
- Använd inte en nätsladd som är sprucken eller sliten på längden eller i ändarna.
- Böj inte strömsladden för mycket och placera inte tunga föremål på den.
- Dra inte i och böj inte strömsladden överdrivet mycket.
- Vrid och knyt inte strömsladden.
- Häng inte upp strömsladden över ett metallföremål, placera inte ett tungt föremål på strömsladden, stick inte in strömsladden mellan föremål och tryck inte in strömsladden i området bakom apparaten.
- Var försiktig när du flyttar på kylskåpet så att du inte kör över eller skadar strömsladden.
  - Detta kan resultera i elstötar eller brand.
- Koppla aldrig bort kylskåpet genom att dra i nätsladden. Håll alltid i kontakten med ett fast tag och dra rakt ut från eluttaget.
  - Skada på sladden kan orsaka kortslutning, brand och/eller elstötar.
- Förvara inte explosiva ämnen som aerosolburkar med brandfarlig drivgas i denna apparat.

- Installera inte den här apparaten nära ett element eller lättantändligt material.
- Installera inte den här apparaten på en plats där det läcker ut gas.
  - Detta kan resultera i elstötar eller brand.
- Det här kylskåpet måste placeras och installeras korrekt i enlighet med instruktionerna i denna bruksanvisning innan det används.
- Anslut kontakten i rätt position med sladden hängande.
  - Om du ansluter kontakten upp och ned kan ledningen gå av och orsaka brand eller elstötar.
- Kontrollera att kontakten inte krossas eller skadas av kylskåpets baksida.
- Håll förpackningsmaterialet utom räckhåll för barn.
  - Det finns risk för dödsfall till följd av kvävning om ett barn placerar förpackningsmaterialet över huvudet.
- Enheten måste placeras så att kontakten kan komma åt efter installationen.
  - Om detta inte följs kan det orsaka elstötar eller brand på grund av elläckage.
- Installera inte den här apparaten på en fuktig, oljig eller dammig plats, eller på en plats där den utsätts för direkt solljus och vatten (regndroppar).
  - Sliten isolering på elektriska delar kan orsaka elstötar eller brand.
- Om det finns damm eller vatten i kylskåpet ska du dra ur kontakten och kontakta ett Samsung Electronics-servicecenter.
  - Annars finns det en risk för brand.



## Säkerhetsinformation

---

- Stå inte ovanpå apparaten och placera inte objekt (t.ex. tvätt, tända ljus, tända cigaretter, tallrikar, kemikalier, metallobjekt o.s.v.) på apparaten.
  - Detta kan resultera i elstötar, brand, problem med produkten eller personskada.
- Du måste avlägsna all skyddande plastfilm innan du kopplar in produkten första gången.
- Barn ska övervakas så att de inte leker med låsringarna som används för att ställa in dörren eller vattenslangsklämmorna.
  - Det finns risk för dödsfall genom kvävning om ett barn sväljer en låsring eller en vattenslangsklämma. Håll låsringarna och vattenslangsklämmorna utom räckhåll för barn.
- Kylskåpet måste anslutas till jord på ett säkert sätt.
  - Se alltid till att du har jordat kylskåpet innan du undersöker eller försöker reparera någon del i apparaten. Strömläckage kan orsaka allvarliga elstötar.
- Använd aldrig gasledningar, telefonledningar eller andra potentiella åskledare som jord.
  - Du måste jorda kylskåpet för att förhindra strömläckage och elstötar till följd av strömläckage från kylskåpet.
  - Detta kan resultera i en elektrisk kortslutning, brand, explosion eller problem med produkten.
- Sätt i kontakten ordentligt i vägguttaget. Använd inte en skadad kontakt, skadad strömsladd eller ett vägguttag som sitter löst.
  - Detta kan resultera i elstötar eller brand.
- Om strömsladden är skadad ska du byta ut den omedelbart via tillverkaren eller dess servicerepresentanter.

- 
- Kylskåpets säkring ska bytas av en kvalificerad tekniker eller ett serviceföretag.
    - Om du inte gör det kan det resultera i elstötar eller personskada.
  - Se till att nätsladden inte fastnar eller skadas när du positionerar apparaten.
  - Placera inte flera förlängningssladdar eller bärbara nätaggregat på baksidan av kylskåpet.

## Försiktighetsåtgärder vid installation

---

### **VAR FÖRSIKTIG**

- Tillåt tillräckligt med utrymme runtomkring kylskåpet och installera det på en jämn yta.
  - Håll ventilationsöppningen i apparatens hölje eller monteringsstruktur fri från hinder.
- Efter att du har installerat och slagit på apparaten ska du låta den stå i 2 timmar innan du fyller den med livsmedel.
- Vi rekommenderar starkt att du låter en kvalificerad tekniker eller ett serviceföretag installera kylskåpet.
  - Om du inte gör det kan det resultera i elstötar, brand, explosion, problem med produkten eller personskada.
- Om du överbelastar en dörr kan kylskåpet välta, vilket kan leda till fysisk skada.

# Säkerhetsinformation

---

## Kritiska varningar för användning

---

### **VARNING**

- Sätt inte i kontakten i vägguttaget med våta händer.
  - Detta kan resultera i elstötar.
- Förvara inte föremål ovanpå enheten.
  - När du öppnar eller stänger dörren kan föremål falla ned och orsaka personskada och/eller materialskada.
- Stick inte in händerna, fötterna eller metallföremål (exempelvis metallpinnar) under eller bakom kylskåpet.
  - Detta kan resultera i elstötar eller personskada.
  - Vassa kanter kan orsaka personskada.
- Ställ inte en vattenfylld behållare ovanpå kylskåpet.
  - Spillt vatten kan leda till brand eller elstötar.
- Förvara inte flyktiga eller lättantändliga föremål eller ämnen (bensen, thinner, propangas, alkohol, eter, LP-gas och andra liknande produkter) i kylskåpet.
  - Det här kylskåpet är endast för att förvara livsmedel.
  - Detta kan resultera i brand eller explosion.
- Barn ska övervakas av en vuxen så att de inte leker med apparaten.
  - Håll fingrarna utanför "klämpunkts"-områden. Spelen mellan dörrarna och skåpet är mycket litet. Var försiktig när du öppnar dörrar om barn befinner sig i området.
- Låt inte barn hänga på dörren eller dörrlådorna. Det kan leda till allvarlig personskada.
- Låt inte barn gå in i kylskåpet. De kan bli inlåsta.
- För inte in händerna i den nedre delen på apparatens undersida.
  - Eventuella vassa kanter kan orsaka personskada.

- Förvara inte läkemedel, vetenskapsmaterial eller produkter som är känsliga för låga temperaturer i kylskåpet.
  - Produkter som kräver strikta temperaturkontroller får inte förvaras i kylskåpet.
- Placera inte och använd inte elektriska apparater i kylskåpet, förutom om de är av en typ som rekommenderas av tillverkaren.
- Om det luktar läkemedel eller rök ska du omedelbart dra ut kontakten och kontakta Samsung Electronics servicecenter.
- Om det finns damm eller vatten i kylskåpet ska du dra ur kontakten och kontakta ett Samsung Electronics-servicecenter.
  - Annars finns det en risk för brand.
- Låt inte barn kliva på en låda.
  - Lådan kan gå sönder och få dem att halka.
- Lämna inte kylskåpsdörrarna öppna medan kylskåpet inte används och låt inte barn stiga in i kylskåpet.
- Låt inte spädbarn eller barn gå in i lådan.
  - Det kan orsaka dödsfall från kvävning genom klämning, eller personskada.
- Fyll inte kylskåpet med för mycket mat.
  - När du öppnar dörren kan föremål falla ut och orsaka personskada eller materialskada.
- Spreja inte flyktiga material som insektsmedel på apparatens yta.
  - Förutom att det är skadligt för människor kan det också orsaka elstötår, brand eller problem med produkten.

## Säkerhetsinformation

---

- Använd inte och placera inte ämnen som är temperaturkänsliga, t.ex. lättantändliga sprejer, lättantändliga föremål, torris, medicin eller kemikalier i närheten av kylskåpet.
- Använd inte en hårtork till att torka insidan av kylskåpet. Placera inte ett tänd ljus i kylskåpet för att ta bort dålig lukt.
  - Detta kan resultera i elstötar eller brand.
- Stå inte ovanpå apparaten och placera inte objekt (t.ex. tvätt, tända ljus, tända cigaretter, tallrikar, kemikalier, metallobjekt o.s.v.) på apparaten. Detta kan resultera i elstötar, brand, problem med produkten eller personskada. Ställ inte en vattenfylld behållare ovanpå apparaten.
  - Spillt vatten kan leda till brand eller elstötar.
- Använd inte mekaniska apparater eller andra sätt att skynda på upptiningsprocessen, förutom dem som rekommenderas av tillverkaren.
- Skada inte kylslingan.
- Titta aldrig direkt in i UV LED-lampan under en längre tid.
  - Detta kan resultera i ansträngda ögon från det ultraviolettera ljuset.
- Placera inte frysens hylla upp och ned. Hyllstoppen fungerar eventuellt inte.
  - Det kan leda till personskada på grund av att glashyllan faller ned.
- Håll fingrarna utanför "klämpunkts"-områden. Spelen mellan dörrarna och skåpet är mycket litet. Var försiktig när du öppnar dörrar om barn befinner sig i området.



- Om en gasläcka upptäcks ska öppen eld eller andra möjliga antändningskällor undvikas och rummet i vilket enheten befinner sig ska vädras i flera minuter.
  - Vidrör inte apparaten eller sladden.
  - Använd inte en fläkt.
  - Detta kan orsaka en gnista som resulterar i explosion eller brand.
- Använd endast LED-lampor från tillverkaren eller dess servicerepresentanter.
- Flaskor bör förvaras tätt tillsammans så att de inte ramlar ut.
- Den här produkten är endast avsedd för förvaring av livsmedel i hemmiljö.
- Försök inte att reparera, demontera eller modifiera kylskåpet på egen hand.
  - Obehöriga modifieringar kan leda till säkerhetsproblem. Vi kommer att debitera full kostnad för delar och arbete om du vill ändra tillbaka en obehörig modifiering.
- Använd inte andra säkringar (exempelvis koppar, ståltråd o.s.v.) än en standardsäkring.
- Om kylskåpet måste repareras eller installeras om ska du kontakta närmsta servicecenter.
  - Om du inte gör det kan det resultera i elstötar, brand, problem med produkten eller personskada.
- Om den invändiga eller utvändiga LED-lampan är förbrukad ska du kontakta närmsta servicecenter.

## Säkerhetsinformation

---

- Om det luktar bränt eller kommer rök från kylskåpet ska du omedelbart koppla bort kylskåpet och kontakta ett Samsung Electronics-servicecenter.
  - Om du inte gör det kan det resultera i fara för elstötar eller brand.
- Dra ut kontakten ur vägguttaget innan du byter lampor i kylskåpet.
  - Annars finns det risk för att brand eller elstötar uppstår.
- Om du har problem med att byta en lampa som inte är LED ska du kontakta ett Samsung-servicecenter.
- Om produkten är utrustad med LED-lampor ska du inte demontera lamphöljerna och LED-lamporna på egen hand.
  - Kontakta ett Samsung-servicecenter.
- Sätt i kontakten ordentligt i vägguttaget.
- Använd inte en skadad strömsladd eller ett vägguttag som sitter löst.
  - Detta kan resultera i elstötar eller brand.

## Användningsvarning

---

### **VARNING**

- Håll ventilationsöppningar i apparatens hölje eller den inbyggda strukturen fri från hinder.
- Använd inte mekaniska apparater eller andra sätt att skynda på upptyningsprocessen, förutom dem som rekommenderas av tillverkaren.
- Skada inte kylslinjan.
- Använd inte elektriska apparater i apparatens frysack såvida denna typ inte rekommenderats av tillverkaren.

---

## Försiktighetsåtgärder vid användning

---

### **VAR FÖRSIKTIG**

- För att få bästa prestanda med produkten:
  - Placera inga livsmedel framför ventilationen på kylskåpets baksida, eftersom det kan hindra den fria luftcirkulationen i kylfacket.
  - Paketera livsmedel korrekt eller stoppa det i en lufttät behållare innan du ställer in det i kylskåpet.
  - Beakta längsta förvaringstider och utgångsdatum för frysta varor.
- Servicegaranti och modifieringar
  - Alla ändringar eller modifieringar som utförs av tredje part på den här slutförda apparaten täcks inte av Samsungs garantitjänst och är inte heller Samsungs ansvar gällande säkerhetsproblem som resultat av tredje parts modifieringar.
- Blockera inte luftöppningarna inuti kylskåpet.
  - Om luftöppningarna blockeras, särskilt med plastpåsar, kan kylskåpet bli överkylt.
- Torka bort överskottsfukt från insidan och låt dörrarna vara öppna.
  - Annars kan det bildas dålig lukt och mögel.
- Om kylskåpet kopplas bort från elnätet ska du vänta i minst fem minuter innan du ansluter det igen.
- Om kylskåpet blir fuktigt av vatten ska du dra ut kontakten och kontakta Samsung Electronics servicecenter.

## Säkerhetsinformation

---

- Slå inte på och applicera inte för mycket kraft på någon glasyta.
  - Trasigt glas kan orsaka personskador och/eller skador på egendom.
- Fyll vattentanken och isbitsbrickan endast med dricksvatten (kranvatten, mineralvatten eller renat vatten).
  - Fyll inte vattentanken med te eller sportdrycker. Detta kan skada kylskåpet.
- Var försiktig så att fingrarna inte fastnar.
- Om kylskåpet svämjar över ska du kontakta närmaste servicecenter.
  - Det finns risk för elstötar eller brand.

### Försiktighetsåtgärder vid rengöring

---

#### **VAR FÖRSIKTIG**

- Spreja inte vatten direkt på kylskåpets insida eller utsida.
  - Det finns risk för brand eller elstötar.
- Använd inte en hårtork till att torka insidan av kylskåpet.
- Placera inte ett tänd ljus i kylskåpet för att ta bort dålig lukt.
  - Detta kan resultera i elstötar eller brand.
- Fyll bara på vattenbehållaren, isfacket och vattenkuber med dricksvatten (mineralvatten eller renat vatten).
  - Fyll inte på behållaren med te, juice eller sportdryck, eftersom detta kan skada kylskåpet.
- Spreja inte rengöringsmedel direkt på displayen.
  - Tryckta bokstäver på displayen kan lossna.

- 
- Om ett främmande ämne, t.ex. vatten, har kommit in i apparaten ska du dra ut kontakten och kontakta närmaste servicecenter.
    - Om du inte gör det kan det resultera i elstötar eller brand.
  - Använd en ren, torr trasa för att torka bort främmande ämnen eller damm från kontaktens blad. Använd inte en blöt eller fuktig trasa när du gör rent kontakten.
    - Annars finns det risk för brand eller elstötar.
  - Gör inte rent apparaten genom att spreja vatten direkt på den.
  - Använd inte bensen, thinner, klorox eller klorid för rengöring.
    - De kan skada ytan på enheten och orsaka brand.
  - Stoppa aldrig in fingrarna eller andra objekt i vattenmaskinens hål.
    - Det kan orsaka personskada eller materialskada.
  - Innan rengöring eller underhåll ska du koppla bort apparaten från vägguttaget.
    - Om du inte gör det kan det resultera i elstötar eller brand.



# Säkerhetsinformation

---

## Kritiska varningar för kassering

---

### **VARNING**

- Återvinn eller kassera produktens förpackningsmaterial på ett miljövänligt sätt.
- Kontrollera att inga av rören på kylskåpets baksida är skadade före kassering.
- R-600a eller R-134a används som kylmedel. Kontrollera märkningen på kompressorn på baksidan av apparaten eller typskylten i kylskåpet för att se vilket kylmedel som används i kylskåpet. Om kylskåpet innehåller antändbar gas (kylmedel R-600a) ska du kontakta din lokala myndighet för säker kassering av produkten.
- När du kasserar det här kylskåpet ska du ta bort dörren/dörrtätningen och dörrlåset så att små barn eller djur inte kan fastna i det. Barn ska övervakas av en vuxen så att de inte leker med apparaten. Om barn fastnar inuti kan de skadas och kvävas till döds.
  - Om barn fastnar inuti apparaten kan de skadas och kvävas till döds.
- Cyklopentan används i isoleringen. Gaserna i isoleringsmaterialet kräver en speciell avfallshantering. Kontakta din lokala myndighet för miljöanpassad säker återvinning av produkten.
- Förvara allt förpackningsmaterial på avstånd från barn, eftersom förpackningsmaterial kan vara farliga för dem.
  - Om ett barn placerar en påse över huvudet kan barnet kvävas.

---

## Fler tips för korrekt användning

---

- Vid ett eventuellt strömavbrott ska du kontakta ditt elbolags lokala kontor och fråga hur länge det beräknas pågå.
  - De flesta strömavbrott åtgärdas inom en timme eller två och påverkar inte temperaturen i ditt kylskåp. Du ska dock minimera antalet gånger dörren öppnas när strömmen är frånkopplad.
  - Om strömavbrottet pågår i mer än 24 timmar ska du plocka bort och kassera all förvarad mat.
- Kylskåpet fungerar eventuellt inte konsistent om det under en längre tid placeras på en plats där omgivningens lufttemperatur konstant är lägre än temperaturen som apparaten är utformad för.
- För vissa, särskilda livsmedel kan det på grund av deras egenskaper vara dåligt för konserveringen att hålla dem frysta.
- Din apparat är frostfri, vilket innebär att du inte behöver frosta av den manuellt. Det sker automatiskt.
- Temperaturstigningar under avfrostningen uppfyller ISO-krav. Om du vill förhindra en otillbörlig temperaturökning för den förvarade maten under avfrostning av apparaten ska du vira in förvarad mat i flera lager tidningspapper.

# Säkerhetsinformation

---

## Tips för att spara energi

---

- Installera apparaten i ett svalt, torrt rum med lämplig ventilation. Kontrollera att apparaten inte utsätts för direkt solljus och placera den aldrig nära en direkt värmekälla (t.ex. ett element).
- För energieffektivitet rekommenderas att inte blockera ventiler eller galler.
- Låt varma livsmedel svalna innan du ställer in dem i apparaten.
- Lämna inte kylskåpets dörr öppen under en längre tid när du ställer in eller plockar ut livsmedel.
- Det rekommenderas att installera kylskåpet med utrymme bakom det och på sidorna om det. Detta bidrar till att minska energiförbrukningen och hålla nere elkostnaderna.
- För effektivast energianvändning ska du låta alla inre tillbehör såsom korgar, lådor och hyllor vara kvar på samma plats som de levererades på.

## Denna apparat är avsedd för användning i hushåll och liknande användningsområden som:

---

- personalkök i butiker, kontor eller andra arbetsomgivningar
- på bondgårdar och för gäster på hotell, motell och andra bostadsomgivningar
- i bed-and-breakfast-liknande omgivningar
- catering och liknande ej kommersiella användningsområden.

---

## Instruktioner om WEEE

---



Korrekt avfallshantering av produkten (elektriska och elektroniska produkter)  
(Gäller i länder med separata insamlingssystem)

Denna symbol på produkten, tillbehören och i manualen anger att produkten och de elektroniska tillbehören (t.ex. laddare, headset, USB-kabel) inte bör sorteras tillsammans med annat hushållsavfall när de kasseras. Dessa föremål bör hanteras separat för ändamålsenlig återvinning av beståndsdelarna för att förhindra fara för hälsa och miljö.



Hushållsanvändare bör kontakta återförsäljaren som sålt produkten eller kommunen för vidare information om var och hur produkten och tillbehören kan återvinnas på ett miljösäkert sätt.

Företagsanvändare bör kontakta leverantören samt verifiera angivna villkor i köpekontraktet. Produkten och de elektroniska tillbehören bör inte hanteras tillsammans med annat kommersiellt avfall.

Information om Samsungs miljöinsatser och produktregleringskrav, t.ex. REACH, WEEE och batterier finns på vår hållbarhetssida på [www.samsung.com](http://www.samsung.com).

(Endast för produkter som säljs i europeiska länder och Storbritannien)

# Installation

Följ de här instruktionerna noggrant för att garantera en korrekt installation av kylskåpet och för att undvika skador innan du använder det.

## ⚠ VARNING

- Använd bara den här apparaten i det syfte den är avsedd för och enligt den här bruksanvisningen.
- All eventuell service måste utgöras av en kvalificerad tekniker.
- Kassera produktförpackningens material enligt de lokala bestämmelserna.
- För att undvika elstötar ska du koppla bort strömsladden innan service eller byte.

## En överblick över kylskåpet

Det faktiska utseendet och medföljande delar till kylskåpet kan skilja sig åt beroende på modell och land.

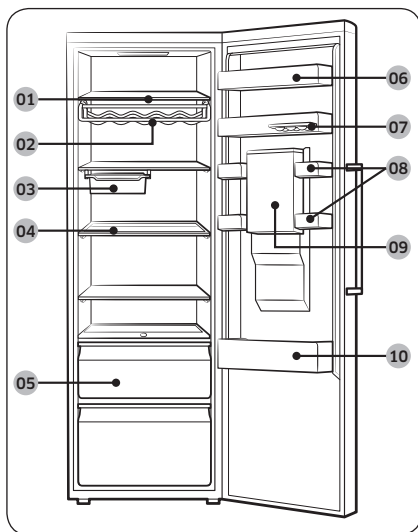

- 01 Kylhyllor
- 02 Vinhylla \*
- 03 Rörlig bricka \*
- 04 Infällbar hylla \*
- 05 Grönsakslådor
- 06 Mjölkfack
- 07 Borttagbart äggfack
- 08 Universalfack
- 09 Vattenbehållare \*
- 10 Dryckesbehållare

\* endast på tillämpliga modeller

## 📖 OBS!

- För bästa energieffektivitet ska du se till att alla hyllor, lådor och korgar är placerade på sina originalplatser.
- Förvara mjuk mat så som ost i universalfacket. Förvara dryck i flaskor i dryckesbehållaren.



## Stegvis installation

### STEG 1 Välj en plats

#### Platskrav:

- Solid nivåutjämning utan mattor eller golv som blockerar ventilationen
- Borta från direkt solljus
- Lämpligt med utrymme för att öppna och stänga dörren
- Håll borta från en värmekälla
- Rum för underhåll och service
- Temperaturintervall: mellan 10 °C och 43 °C

#### Effektivt temperaturintervall

Kylskåpet är utformat för att fungera som vanligt i temperaturintervallet som anges i klassbehörigheten.

Klass	Symbol	Omgivningens temperaturintervall (°C)	
		IEC 62552 (ISO 15502)	ISO 8561
Utökad temperatur	SN	+10 till +32	+10 till +32
Tempererat	N	+16 till +32	+16 till +32
Subtropiskt	ST	+16 till +38	+18 till +38
Tropiskt	T	+16 till +43	+18 till +43

#### OBS!

Kylskåpets kylprestanda och energiförbrukning kan påverkas av omgivningens temperatur, hur ofta dörren öppnas och kylskåpets placering. Vi rekommenderar att temperaturinställningarna ställs in efter behov.

# Installation

## Spel

Se följande bilder och tabeller för krav på utrymme vid installation.

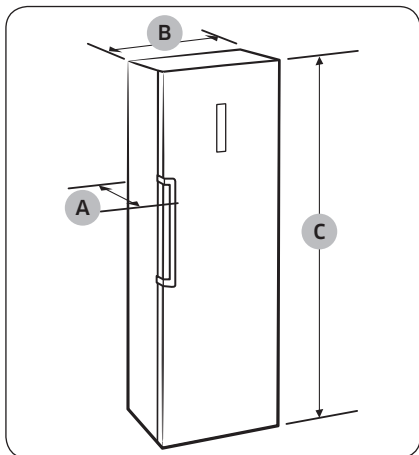

Djup "A"	688
Bredd "B"	595
Total höjd "C"	1853

(enhet: mm)

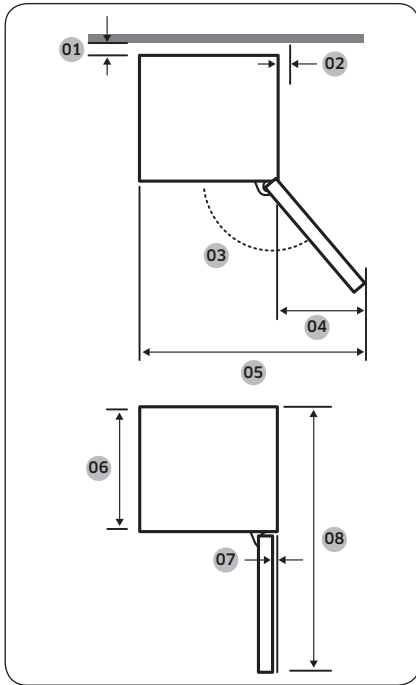

01	mer än 50 mm rekommenderas
02	mer än 12 mm rekommenderas
03	92°
04	57,5
05	648
06	575
07	5,5
08	1194

(enhet: mm)

**OBS!**

Måtten i tabellen kan variera beroende på mätmetoden.

# Installation

## STEG 2 Golv

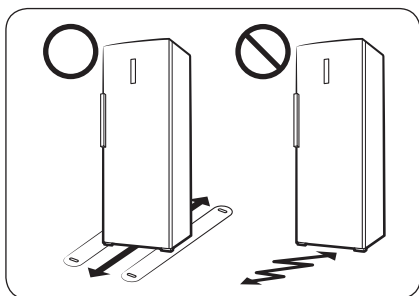

- Ytan som kylskåpet ska installeras på måste klara av kylskåpets totalvikt.
- För att skydda golvet ska du placera en stor bit kartong under varje kylskåpsfot.
- När kylskåpet är i den slutgiltiga positionen ska du inte flytta på det förutom om du måste skydda golvet. Om du måste göra det ska du använda tjockt papper eller tyg, t.ex. en gammal matta, längs med rörelsevägen.

## STEG 3 Ställa in nivåbenen

### ⚠ VAR FÖRSIKTIG

- Kylskåpet måste stå plant på ett jämt, fast golv. Om det inte gör det kan det orsaka skada på kylskåpet eller personskada.
- Nivåinställningen måste utföras med kylskåpet tomt. Se till att det inte finns några livsmedel kvar i kylskåpet.
- För säkerhets skull ska du ställa in framsidan lite högre än baksidan.

Kylskåpet kan ställas rakt med hjälp av de främre benen som har en särskild skruv (nivåskruv) för detta ändamål. Använd en spårmejsel för att ställa in dem.

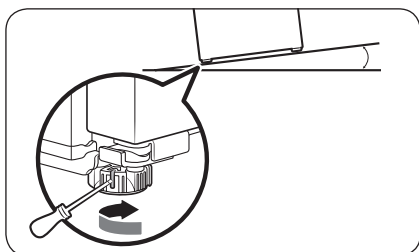

Så här ställer du in höjden på vänster sida:

För in en spårmejsel i nivåskruven på det främre vänstra benet. Vrid nivåskruven medurs för att höja och moturs för att sänka.

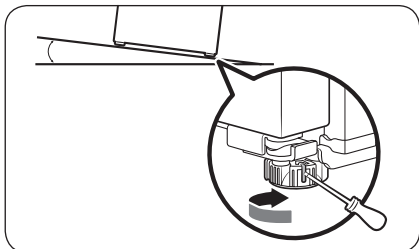

Så här ställer du in höjden på höger sida:  
För in en spårmejsel i nivåskruven på det främre högra benet. Vrid nivåskruven medurs för att höja och moturs för att sänka.

#### STEG 4 Första inställningen

Om du utför följande steg ska kylskåpet vara fullt funktionsdugligt.

1. Avlägsna skumlagret av PE från varje hyllkant som är fäst för att skydda kylskåpet under transport.
2. Anslut strömladden till vägguttaget för att slå på kylskåpet.
3. Öppna dörren och kontrollera att den invändiga lampan tänds.
4. Ställ in temperaturkontrollen på den kallaste temperaturen tillgänglig och vänta i ca en timme. Efter en timme är kylskåpet lätt kylt och motorn körs mjukt.
5. Vänta tills kylskåpet når angiven temperatur. Nu är kylskåpet redo att användas.

#### STEG 5 Slutkontroll

När installationen är klar ska du kontrollera att:

- Kylskåpet är anslutet till ett eluttag och korrekt jordat.
- Kylskåpet är installerat på en plan, jämn yta med lämpligt mellanrum mellan väggen och skåpet.
- Kylskåpet är jämnt och står stadigt på golvet.
- Dörren öppnar och stänger utan problem och att den invändiga lampan tänds automatiskt när du öppnar dörren.

# Verksamhet

## Funktionspanel

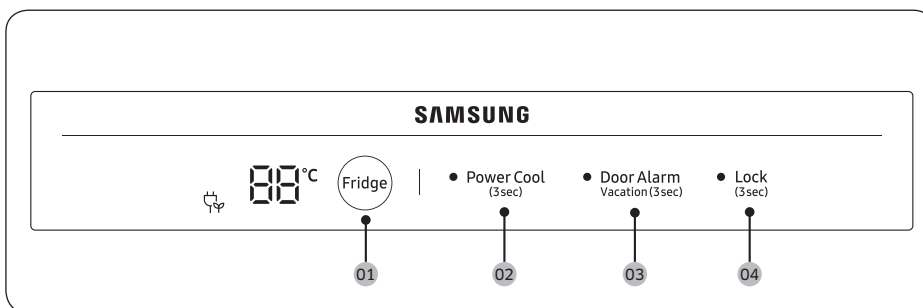

01 Fridge (Kylskåp)

02 Power Cool (Högeffektskyl)

03 Door Alarm (Dörralarm) / Vacation (Semester) 04 Lock (Lås)

### 01 Kylskåp

Fridge (Kylskåp)	För att justera kylskåpets temperatur ska du trycka på <b>Fridge (Kylskåp)</b> och välja motsvarande temperatur. Du kan ändra på temperaturen mellan 1 °C och 7 °C (standard: 3 °C).
------------------	---

### 02 Högeffektskyl (3 sek.)

Power Cool (Högeffektskyl)	<p>Högeffektskyl ökar kylprocessen till högsta fläkthastighet. Kylskåpet fortsätter att fungera med högsta hastighet under två och en halv timme och går sedan tillbaka till föregående temperatur.</p> <ul style="list-style-type: none"><li>Om du vill aktivera Högeffektskyl håller du <b>Power Cool (Högeffektskyl)</b> nedtryckt i 3 sekunder. LED-indikatorn på vänster sida av knappen tänds, och kylskåpet kommer att aktivera snabbkylning.</li><li>Om du vill inaktivera Högeffektskyl håller du <b>Power Cool (Högeffektskyl)</b> nedtryckt i 3 sekunder igen. Kylskåpet går tillbaka till föregående temperaturinställning.</li></ul> <p><b>OBS!</b> Om du använder Högeffektskyl ökar energiförbrukningen. Se till att du stänger av den och går tillbaka till föregående temperatur om du inte har för avsikt att använda den.</p>
----------------------------	--

### 03 Dörralarm / Semester (3 sek.)

Door Alarm (Dörralarm)	Du kan ställa in alarmet för en påminnelse. Om dörren lämnas öppen i mer än 2 minuter hörs alarmet samtidigt som LED-indikatorn på vänster sida av knappen blinkar. Du kan växla för att aktivera och inaktivera larmet genom att trycka på <b>Door Alarm (Dörralarm)</b> .
Vacation (Semester)	Om du ska åka på semester eller en affärsresa och du inte behöver använda kylskåpet under en längre tid ska du använda läget Semester. <ul style="list-style-type: none"><li>• För att aktivera läget Semester håller du <b>Vacation (Semester)</b> nedtryckt i 3 sekunder. Indikatorn Semester på (🔒) visas och kylskåpets temperaturer slutar att visas. Kylskåpstemperaturen kommer att kontrolleras under 17 °C.</li><li>• För att inaktivera läget Semester håller du <b>Vacation (Semester)</b> nedtryckt i 3 sekunder igen. Kylskåpets temperatur går tillbaka till föregående inställning.</li></ul> <p><b>OBS!</b></p> <ul style="list-style-type: none"><li>• Se till att ta bort mat i kylsektionen innan du använder läget Semester.</li><li>• Läget Semester inaktiveras om du justerar temperaturen.</li></ul>

### 04 Lås (3 sek.)

Lock (Lås)	Om du vill förhindra oavsiktlig användning av kontrollerna håller du knappen <b>Lock (Lås)</b> nedtryckt i 3 sekunder för att aktivera Lås. Alla kontroller inaktiveras när LED-indikatorn på vänster sida av knappen är tänd. För att inaktivera håller du nedtryckt i 3 sekunder igen. Kontrollerna kommer att aktiveras som vanligt.
------------	--

# Underhåll

## Vändning av dörrar

### ⚠ VARNING

- Garantin omfattar inte misslyckade försök att vända dörren eller egendomsskada som oauktoriserade personer har orsakat.
- Säkerställ att kylskåpet är bortkopplat från strömkällan innan du vänder dörren.
- Du måste vänta i minst en timme efter att du har vänt dörren. Väntetiden är avsedd att förhindra elstötar som kan uppstå.
- Vändning av dörrar måste utföras av Samsung-godkänd servicepersonal och bekostas av dig eftersom denna sorts service inte täcks av garantin.

### ⚠ VAR FÖRSIKTIG

Dörren är tung. Minst två personer behöver samarbeta för att vända dörren. Annars kan momentet resultera i personskada.

### Verktyg som behövs (följer inte med)



Phillips-skruvmejsel



Spårmejsel



Skiftnyckel

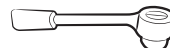

8 mm hylsnyckel (för skruvar)

### Tillbehör

Tillbehören nedan kan se olika ut för olika modeller.



Övre höger dörrgångjärn



Övre vänster dörrgångjärn

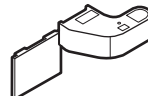

Skydd till övre höger gångjärn

### ⚠ VAR FÖRSIKTIG

Håll under hela vändningsproceduren små delar (skruvar, lock osv.) borta från barn eller småbarn av säkerhetsskäl.



## Stegvisa instruktioner

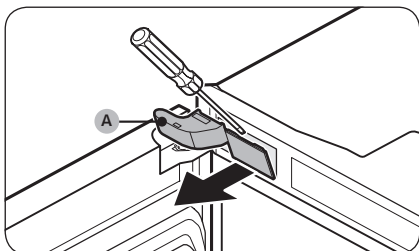

1. Använd en spårmejsel för att ta av skyddet till det övre vänstra dörrgångjärnet (A).

**OBS!**

Förvara den borttagna delen på ett säkert ställe för framtida bruk.

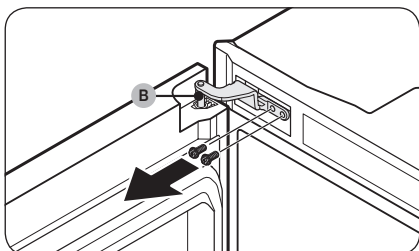

2. Använd en hylsnyckel (8 mm) för att ta bort skruvarna i det övre vänstra dörrgångjärnet (B).

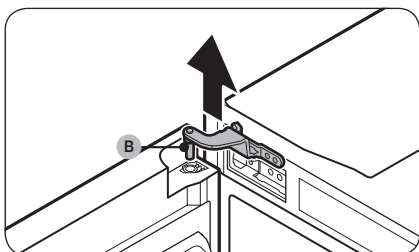

3. Lyft det övre vänstra dörrgångjärnet (B) för att avlägsna det.

**OBS!**

Förvara den borttagna delen på ett säkert ställe för framtida bruk.

# Underhåll

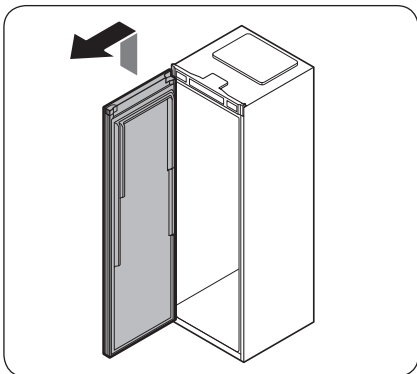

4. Lyft dörren för att avlägsna den från det nedre gångjärnet.

**⚠ VAR FÖRSIKTIG**

Dörren är tung. För att förhindra person- eller sakskada, var försiktig när du avlägsnar dörren.

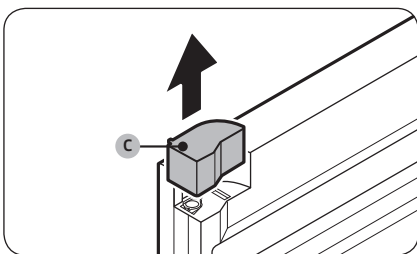

5. Avlägsna det övre högra dörrskyddet (C) från dörren.

**📄 OBS!**

Förvara den borttagna delen på ett säkert ställe för framtida bruk.

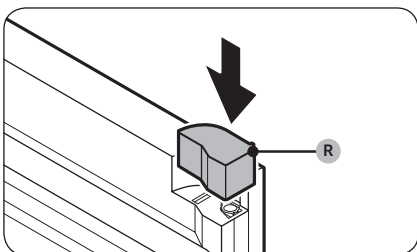

6. Fäst det medföljande övre vänstra dörrskyddet (R) mot dörren.

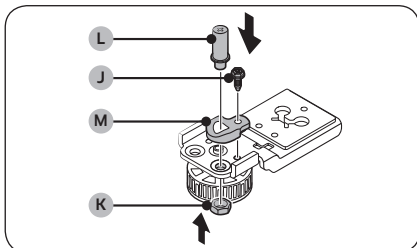
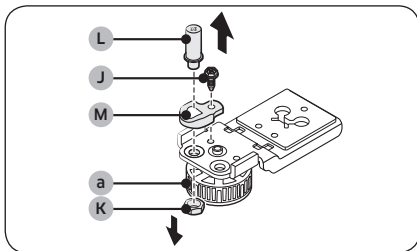
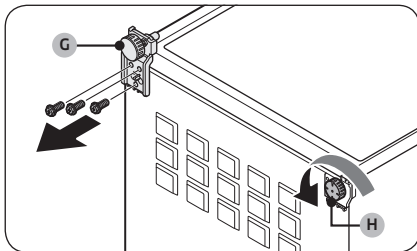
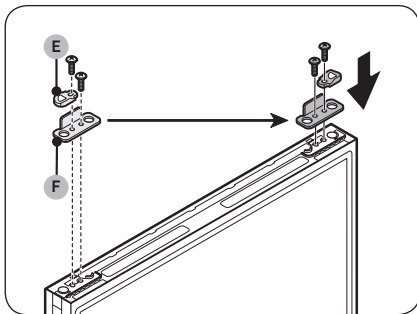

7. Avlägsna dörrhöjaren (E) och dörrstoppet (F) längst ned i den ordningen.

- Använd en Phillips-skruvmejsel för att ta bort skruvarna som fäster delarna.

8. Montera dörrstoppet (F) och dörrhöjaren (E) mot motsatt sida av dörren i den ordningen.

- Använd en Phillips-skruvmejsel för att skruva fast delarna.

9. Lägg försiktigt ned kylskåpet.

10. Ta bort det nedre gångjärnet (G).

- Använd en hylsnyckel (8 mm) för att ta bort skruvarna i det nedre gångjärnet (G).

11. Vrid nivelleringsbenet (H) moturs för att avlägsna det.

12. Använd en hylsnyckel (8 mm) för att ta bort skruven (J).

13. Använd en skiftnyckel för att ta bort axelmuttern (K).

#### ⓘ OBS!

Lossa nivåskruven (a) vid behov när du tar bort axelmuttern (K).

14. Använd en Phillips-skruvmejsel för att ta bort gångjärnsaxeln (L).

15. Ta bort gångjärnsupphöjaren (M).

16. Placera gångjärnsupphöjaren (M) på motsatt sida av det nedre gångjärnet.

17. Använd en Phillips-skruvmejsel för att montera gångjärnsaxeln (L).

18. Använd en skiftnyckel för att montera axelmuttern (K).

19. Använd en hylsnyckel (8 mm) för att skruva fast skruven (J).

# Underhåll

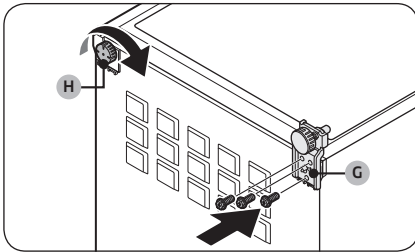

20. Fäst det nedre gångjärnet (G) på motsatt sida.  
- Använd en hylsnyckel (8 mm) för att montera det nedre gångjärnet (G) med skruvarna.

21. Fäst nivelleringsbenet (H) på motsatt sida.  
22. Ställ försiktigt upp kylskåpet igen.

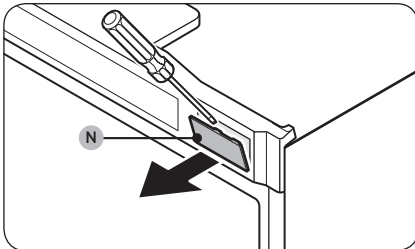

23. Använd en spårmejsel för att ta bort skruvlocket (N).

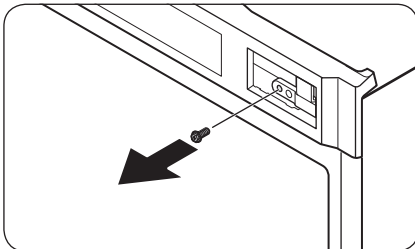

24. Använd en Philips-skruvmejsel för att ta bort skruven.

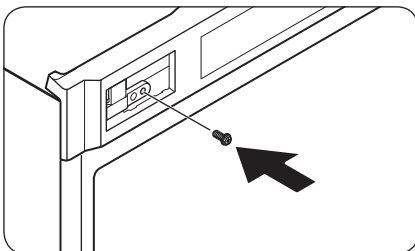

25. Använd en Phillips-skruvmejsel för att skruva fast skruven i hålet på motsatt sida.

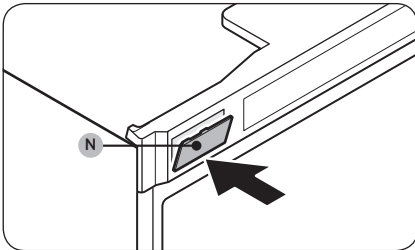

26. Fäst skruvlocket (N) på motsatt sida.

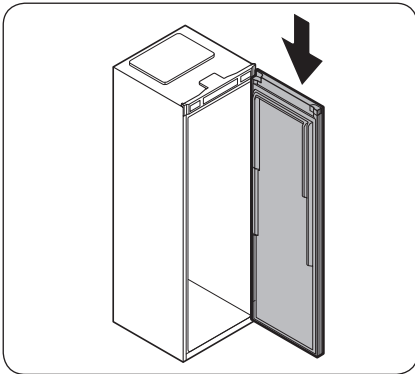

27. Sätt tillbaka dörren på det nedre gångjärnet.

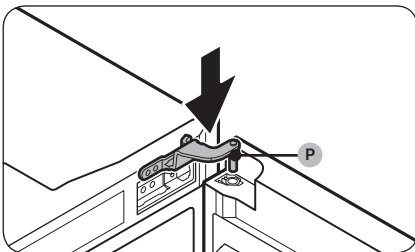

28. För in det medföljande övre högra gångjärnet (P) i dörren.

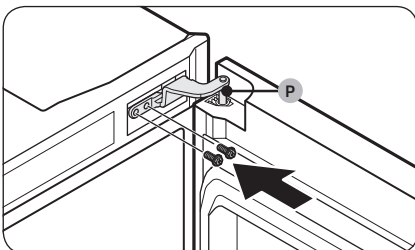

29. Använd en hylsnyckel (8 mm) för att montera det övre dörrgångjärnet (P) med skruvarna.

# Underhåll

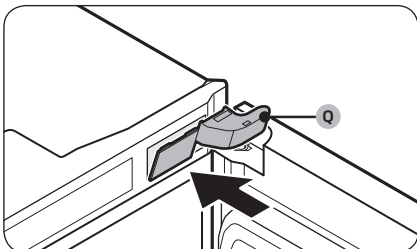

30. Fäst det medföljande skyddet till det övre högra dörrgångjärnet (Q).

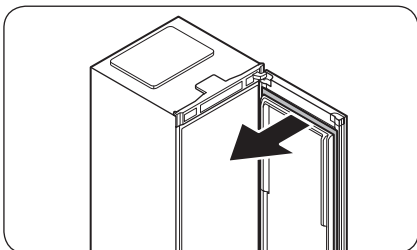

31. Avlägsna dörrtätningen.

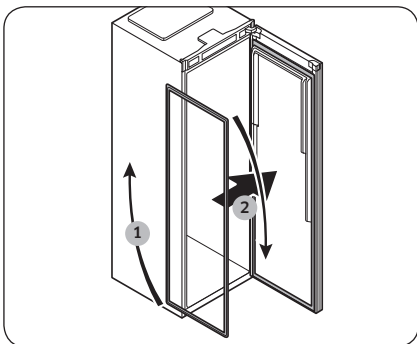

32. Vrid dörrtätningen 180°, och fäst den sedan i dörren igen.

## Vända dörrhandtaget

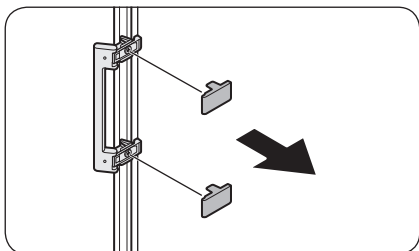

1. Ta bort handtagshöljerna.

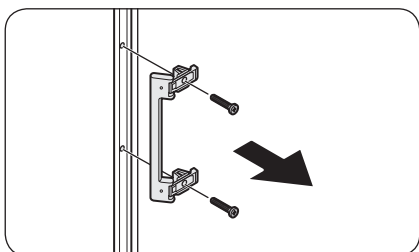

2. Använd en Phillips-skruvmejsel för att ta bort skruvarna och ta loss handtaget.

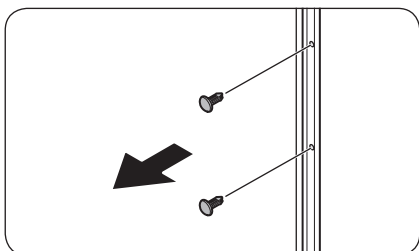

3. Använd en spårmejsel för att avlägsna hålpluggarna från motsatt sida av dörren.

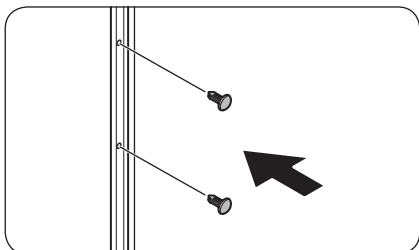

4. För in hålpluggarna i hålen som handtaget tidigare satt i.

# Underhåll

---

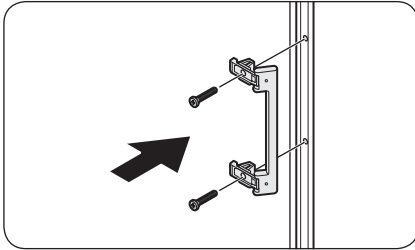

5. Placera handtaget på motsatt sida av dörren, och rikta in hålen i handtaget och dörren.
6. Använd en Phillips-skruvmejsel för att fästa handtaget med skruvarna.

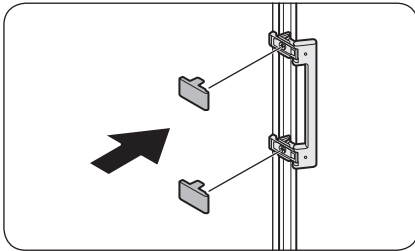

7. Fäst handtagshöljerna.



## Hantering och skötsel

### Hyllor/vinhylla (endast på tillämpliga modeller)

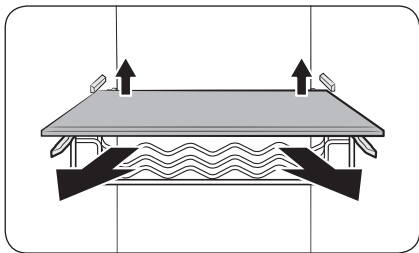

Lyft försiktigt upp baksidan på hyllan (eller vinhyllan) och dra ut den.

### Infällbar hylla

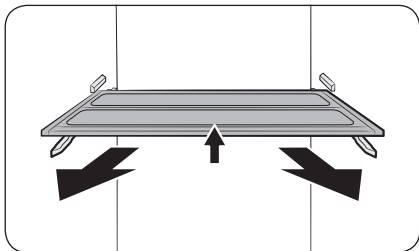

1. Lyft försiktigt upp framsidan på hyllan och dra ut den.
2. Vrid hyllan diagonalt för att ta bort.

#### ⚠ **VAR FÖRSIKTIG**

- Hyllan måste sättas i korrekt. Infoga inte upp och ned.
- När du sätter tillbaka hyllan ska du trycka in hyllan till botten tills den passar.
- Glasbehållare kan skrapa ytan på glashyllorna.

### Dörrfack

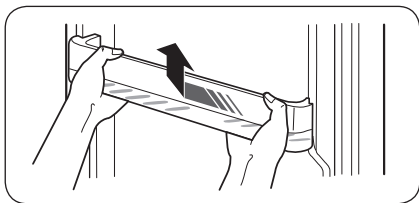

Lyft upp dörrfacket något och dra ut det.

#### ⚠ **VAR FÖRSIKTIG**

Undvik olyckor genom att tömma dörrfacken innan du tar bort dem.

# Underhåll

---

## Dammsugning

---

### Insidan och utsidan

#### **VARNING**

- Använd inte bensen, thinner eller rengöringsmedel för hem/bil, t.ex. Clorox™, för rengöring. De kan skada ytan på kylskåpet och orsaka en brand.
- Spreja inte vatten på kylskåpet. Det kan orsaka en elstöt.

Använd en torr trasa med jämna mellanrum för att torka bort alla främmande föremål som damm eller vatten från kontaktens terminal och kontaktpunkterna.

1. Koppla bort strömsladden.
2. Använd en fuktad, mjuk, luddfri trasa eller pappershandduk för att rengöra kylskåpets insida och utsida.
3. När det är klart använder du en torr duk eller pappershandduk för att torka ordentligt.
4. Koppla in strömsladden.

## Byte

---

### LED-lampor

Om du behöver byta ut kylskåpets lampor ska du kontakta ett lokalt Samsung-servicecenter.

#### **VARNING**

- Du får inte byta ut lamporna själv. Försök inte byta ut en lampa själv. Det kan orsaka en elstöt.

### Dörrpanel

Du kan välja den dörrpanel du föredrar för ditt BESPOKE-kylskåp. Köp dörrpanelen från en Samsung-återförsäljare eller Samsungs webbplats ([www.samsung.com](http://www.samsung.com)) och få den installerad av en auktoriserad installatör. (Tillgängliga inköpsställen kan variera beroende på land.)

#### **VAR FÖRSIKTIG**

- Att demontera eller montera dörrpanelen själv kan resultera i produkt- eller personskada. Kontakta ett Samsung-servicecenter om du upptäcker ett fel på dörrpanelen.
- En serviceavgift kan tillkomma för att byta panelen även under garantiperioden.

## Installation i par

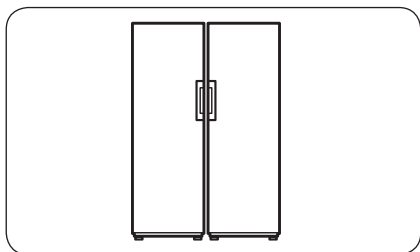

Kylskåpet kan vid önskemål installeras sida vid sida med ett annat Samsung-kylskåp. Dock är endast denna sida-vid-sida-installation tillgänglig hos modeller vars namn börjar med RZ eller RR.

### **OBS!**

Använd de installationstillbehör som medföljer kylskåpet (RR-modeller) för installation i par eller köksinstallation. Installationstillbehör finns inte för frysen (RZ-modeller).

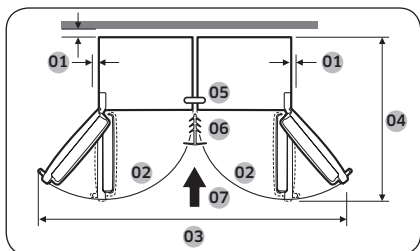

01	mer än 50 mm rekommenderas
02	92°
03	1939 mm
04	1194 mm
05	Låsfästet
06	Låsenhet
07	Installationsriktning

## Verktyg som behövs (följer inte med)



Phillips-skruvmejsel



Spårmejsel



8 mm hylsnyckel (för skruvar)

# Underhåll

## Installationskit för installation i par

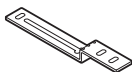

01 Övre konsol (1)



02 7 mm nedre konsol (1)



03 15 mm nedre konsol (1)

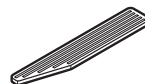

04 Gejder (6)

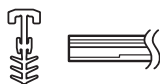

05 7 mm list (1)

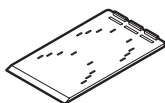

06 A/S Fixturark ref (4)



07 Nivåjusteringsdyna (4)

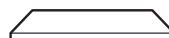

08 T4 LEX-skum (8)

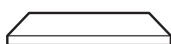

09 T7 LEX-skum (8)

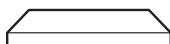

10 T10 PE-skum (8)



11 M5 x 16 sexkantsskruvar (4)



12 M4 x 18 skruvar (2)

### OBS!

Siffran inom parentes avser antalet delar för varje tillbehör.

## Stegvis instruktion

### OBS!

Siffrorna på illustrationen och inom parentes är desamma som i tillbehörslistan.

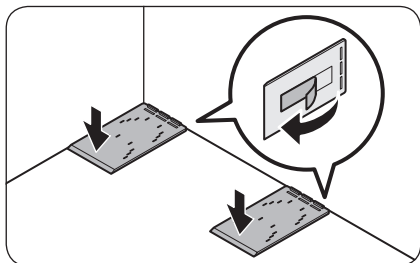
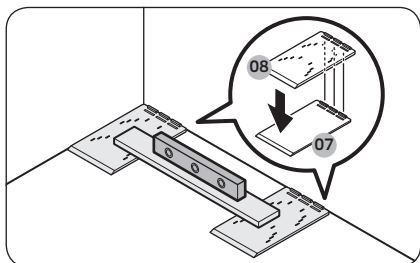
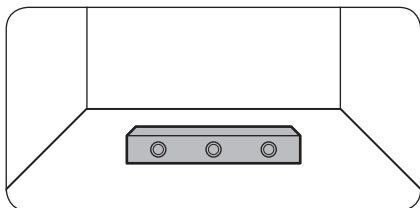

1. Kontrollera hur plant golvet är.
  - Kontrollera hur plant golvet är där kylskåpets två bakhjul ska placeras, med hjälp av ett vattenpass.
2. Placera A/S fixturark ref (08) and kontrollera nivån.
  - Placera de två medföljande A/S fixturarken ref (08) på den del av golvet där kylskåpets två bakre hjul kommer att placeras, kontrollera sedan nivån.
  - Om inte golvet är jämnt, ska medföljande nivåjusteringsdynor (07) placeras under A/S fixturark ref (08) så att kylskåpet står på ett jämnt underlag.
  - När alla delar som krävs för att jämna ut golvet har lagts fram, ska den dubbelsidiga tejpens på undersidan av varje del avlägsnas så att delen kan fästas i slutlig position.

# Underhåll

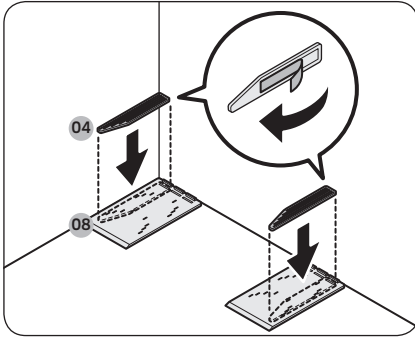

### 3. Fäst gejderna (04).

- Rikta in gejden (04) med de yttersta märkena på A/S fixturarket ref (08). Avlägsna sedan den dubbelsidiga tejen från gejden (04) och fäst vid A/S fixturarket ref (08).
- Se till att du utför det här steget på både vänster och höger sida.

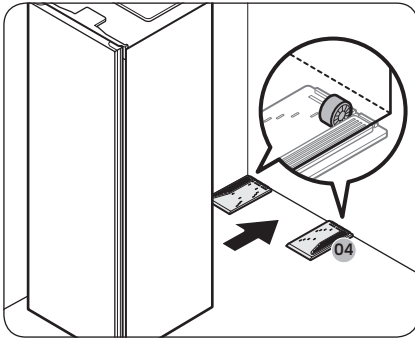

### **OBS!**

Gejden (04) hjälper till att placera kylskåpet på avsedd plats.

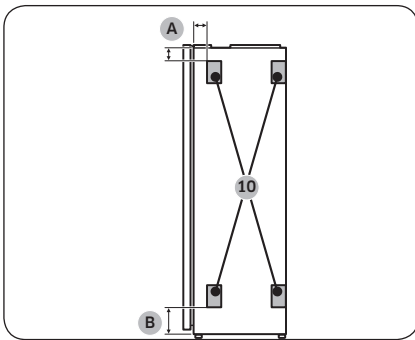

### 4. Fäst T7 LEX-skummet (10).

- Fäst de fyra delarna T7 LEX-skum (10) för att skapa ett mellanrum mellan de två kylskåpen.
- Fäst de fyra skumdelarna på ett av kylskåpens sida som vetter mot det andra kylskåpet.
- Se illustrationen för skummets rätta position.

A: 50 mm  
B: 100 mm

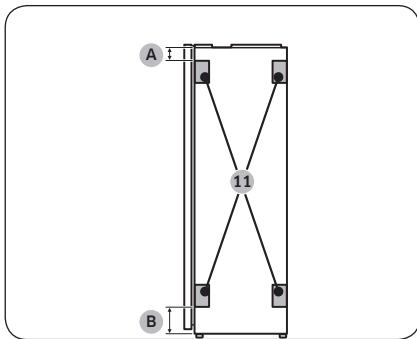

A: 50 mm

B: 100 mm

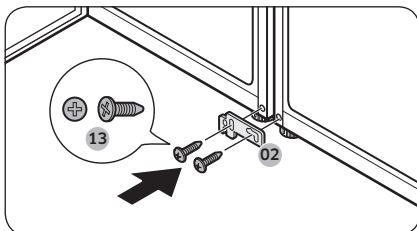
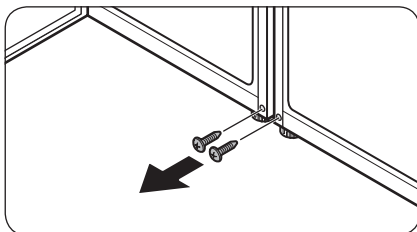
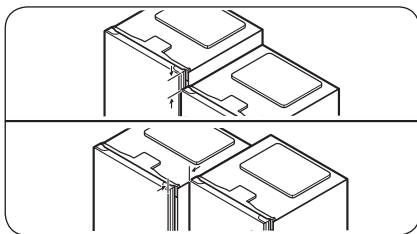

**5. Fäst T10 PE-skummet (11).**

- Fäst de fyra delarna T10 PE-skum (11) för att skapa ett mellanrum mellan kylskåpet och köksskåpet.
- Fäst fyra skumdelar på var och en av kylskåpens sidor som vetter mot köksskåpet.
- Se illustrationen för skummets rätta position.

**OBS!**

Om du inte fäster skummet kan det uppstå repor om du skjuter in kylskåpet i köksskåpet.

**6. Rikta in de två kylskåpen.**

- Kontrollera att kylskåpen är jämna med varandra högst upp och framtill och justera dem vid behov.

**7. Avlägsna skruvarna från de två hålen som den nedre konsolen ska fästas vid.**

- Öppna dörren till kylskåpen som ska installeras i par och avlägsna skruvarna som sitter där den nedre konsolen ska fästas.

**8. Fäst den 7 mm nedre konsolen (02).**

- Fäst den 7 mm nedre konsolen (02) vid de två M4 x 18-skrurarna (13) (en på varje kylskåp) för att montera ihop kylskåpens nedre delar.

# Underhåll

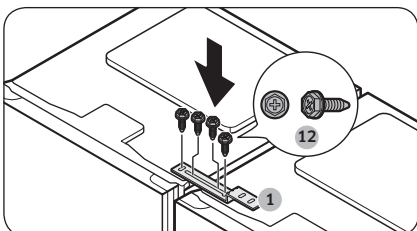

## 9. Fäst den övre konsolen (1).

- Fäst den övre konsolen (1) vid de fyra M5 x L16-sexkantsskruvarna (12) för att montera ihop kylskåpens övre delar.

### **OBS!**

Rikta in kylskåpens övre delar innan du fäster den övre konsolen.

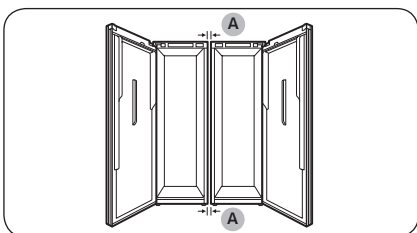

## 10. Kontrollera avståndet mellan kylskåpen.

- När de övre och nedre konsolerna har monterats, se till att det är 7 mm avstånd mellan kylskåpen både upptill och nertill.

### **OBS!**

Om avståndet mellan kylskåpen är större än 7 mm kan utrymmet mellan kylskåpet och köksskåpet bli för litet, vilket kan hindra att dörrarna öppnas.

A: 7 mm

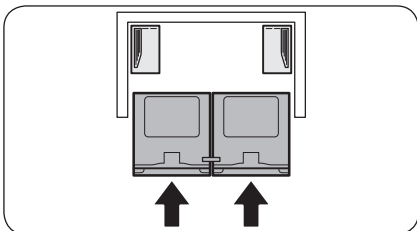

## 11. Tryck in kylskåpen i köksskåpet.

- Två personer ska tillsammans skjuta in kylskåpen, som sitter fast i konsolerna, i köksskåpet.

### **OBS!**

Om inte båda två skjuter in kylskåpen lika mycket, kan kylskåpens bakre delar hamna fel.

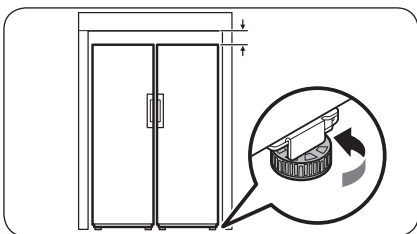

## 12. Ställ in höjden på kylskåpen.

- Vrid nivelleringsbenet åt höger eller vänster för att justera höjden på kylskåpen så att de hamnar i nivå med köksskåpet.



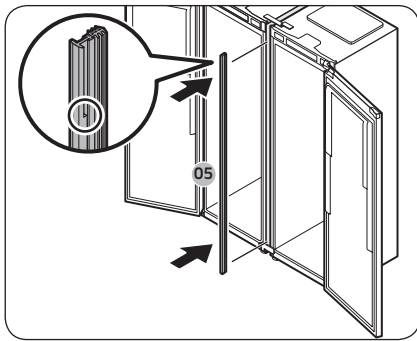

- 13.** För in 7 mm listen (05) mellan kylskåpen.
- Öppna dörrarna och för in 7 mm listen (05) mellan kylskåpen.

**OBS!**

Se förstoringen av listen på illustrationen för att hitta listens översida.

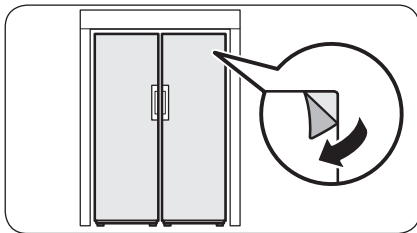

- 14.** Utför en sista kontroll.

- Om det inte finns några problem ska samtlig skyddsfilm avlägsnas från produkten.

# Felsökning

Granska kontrollpunkterna nedan innan du ringer efter service. Alla servicesamtal angående normala situationer (inga defekta fall) kommer att faktureras användaren.

## Allmänt

### Temperatur

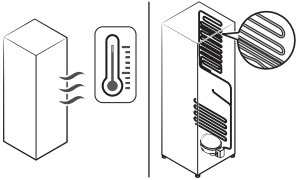
Symtom	Möjliga orsaker	Lösning
Kylskåpet fungerar inte. Kylskåpstemperaturen är varm.	• Strömladdan är inte korrekt inkopplad.	• Koppla in strömladdan korrekt.
	• Temperaturkontrollen är inte korrekt inställd.	• Ställ in temperaturen lägre.
	• Kylskåpet står nära en värmekälla eller direkt solljus.	• Håll kylskåpet borta från direkt solljus eller en värmekälla.
	• Inte tillräckligt med utrymme mellan kylskåpet och sidorna/baksidan.	• Vi rekommenderar att utrymmet mellan kylskåpet och väggar i närheten (eller skåp) är mer än 50 mm.
	• Läget Semester är aktiverat.	• Inaktivera läget Semester.
	• Kylskåpet är överlastat. Mat blockerar kylskåpsventilationen.	• Överlasta inte kylskåpet. Tillåt inte att mat blockerar ventilationen.
Kylskåpet överkyler.	• Temperaturkontrollen är inte korrekt inställd.	• Ställ in temperaturen på ett högre värde.
Den inre väggen är het.	• Kylskåpet har värmesäkra rör i den inre väggen.	• För att undvika att kondens bildas har kylskåpet värmeskyddade rör i hörnen på framsidan. Om omgivningstemperaturen stiger fungerar eventuellt inte utrustningen effektivt. Det är inte ett systemproblem. 

## Lukt

Symtom	Möjliga orsaker	Lösning
Kylskåpet luktar.	<ul style="list-style-type: none"><li>Dålig mat.</li></ul>	<ul style="list-style-type: none"><li>Rengör kylskåpet och avlägsna all dålig mat.</li></ul>
	<ul style="list-style-type: none"><li>Mat med stark lukt.</li></ul>	<ul style="list-style-type: none"><li>Se till att starkt luktande livsmedel är lufttätt inslagna.</li></ul>

## Kondens

Symtom	Möjliga orsaker	Lösning
Kondens uppstår på de inre väggarna.	<ul style="list-style-type: none"><li>Fukt tränger in i kylskåpet om du lämnar dörren öppen.</li></ul>	<ul style="list-style-type: none"><li>Avlägsna fukten och öppna inte dörren under en lång tid.</li></ul>
	<ul style="list-style-type: none"><li>Mat med högt fuktighetsinnehåll.</li></ul>	<ul style="list-style-type: none"><li>Se till att livsmedel är lufttätt inslagna.</li></ul>

# Felsökning

## Hör du onormala ljud från kylskåpet?

Granska kontrollpunkterna nedan innan du ringer efter service. Eventuella servicesamtal relaterade till normala ljud debiteras användaren.

### Dessa ljud är normala.

- När driften börjar eller slutar kan kylskåp göra ljud som liknar en bilmotor när den startar. Allt eftersom driften stabiliseras minskar ljuden.

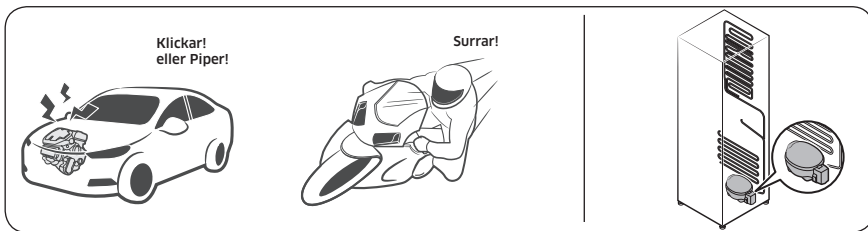

- Medan fläkten är i drift kan dessa ljud förekomma. När kylskåpet når den inställda temperaturen uppstår inget fläktljud.

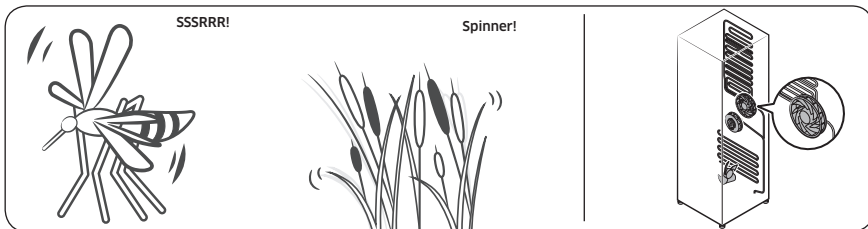

- När kylskåpet kylar rör sig kylgas genom slutna rör och orsakar bubblande ljud.

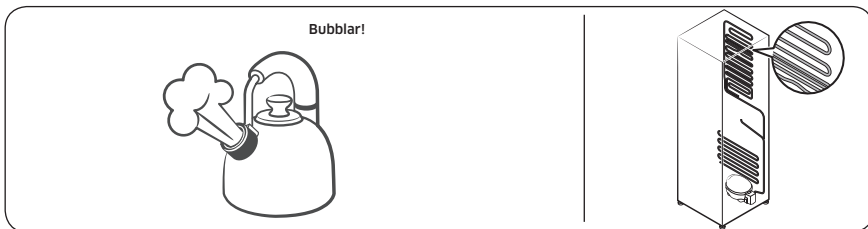

- 
- Eftersom kylskåpets temperatur ökar eller minskar drar plastdelar ihop sig och expanderar vilket skapar knackande ljud. Dessa ljud uppstår under avfrostningscykeln eller när elektroniska delar arbetar.

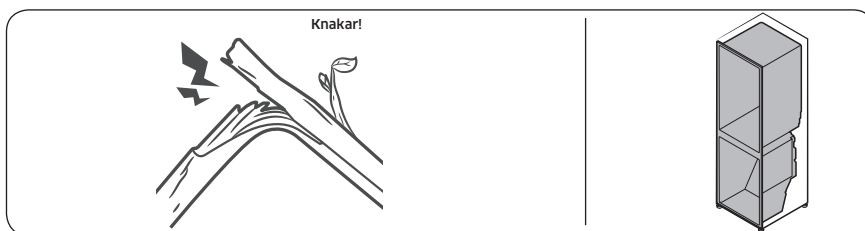

- För ismaskinmodeller: När vattenventilen öppnas för att fylla ismaskinen kan surrande ljud uppstå.
- På grund av tryckutjämnande vid öppning och stängning av kylskåpsdörren kan svischande ljud uppstå.

# Anteckningar

---

# Anteckningar

---

## Kontakta SAMSUNG WORLD WIDE

Om du har några frågor eller kommentarer gällande Samsungs produkter ska du kontakta ett SAMSUNG kundcenter.

Land	Kontaktcenter	Webbplats
NORWAY	21629099	<a href="http://www.samsung.com/no/support">www.samsung.com/no/support</a>
DENMARK	707 019 70	<a href="http://www.samsung.com/dk/support">www.samsung.com/dk/support</a>
FINLAND	030-6227 515	<a href="http://www.samsung.com/fi/support">www.samsung.com/fi/support</a>
SWEDEN	0771 726 786	<a href="http://www.samsung.com/se/support">www.samsung.com/se/support</a>



DA68-03560T-01





# Køleskab

## Brugervejledning (kun køleskab)

RR39\*

Fritstående apparat

**SAMSUNG**

# Indhold

---

<b>Sikkerhedsinformationer</b>	<b>3</b>
Vigtige sikkerhedssymboler og forholdsregler:	6
Alvorlige advarselstegn for transport og stedet	7
Vigtige advarsler vedrørende installation	7
Forsigtighed under installation	11
Vigtige advarsler vedrørende brug	12
Advarsel om brug	16
Forsigtighed under brug	17
Forsigtighed under rengøring	18
Vigtige advarsler vedrørende bortskaffelse	20
Flere tips til korrekt anvendelse	21
Tips til energibesparelse	22
Dette apparat er beregnet til brug i husholdninger og lignende anvendelser, som f.eks.	22
Instruktioner vedrørende affald fra elektrisk og elektronisk udstyr	23
<b>Installation</b>	<b>24</b>
Overblik over køleskabet	24
Trin for trin-installation	25
<b>Drift</b>	<b>30</b>
Funktionspanel	30
<b>Vedligeholdelse</b>	<b>32</b>
Vende døren	32
Håndtering og pleje	41
Rengøring	42
Udskiftning	42
Side om side installation	43
<b>Fejlfinding</b>	<b>50</b>
Generelt	50
Hører du unormale lyde fra køleskabet?	52

# Sikkerhedsinformationer

---

- Læs denne vejledning grundigt, inden du tager dit nye Samsung-køleskab, for at sikre, at du ved, hvordan du sikkert og effektivt betjener dit nye apparats funktioner.
- Dette apparat må ikke anvendes af personer (herunder børn) med nedsatte fysiske, sansemæssige eller mentale færdigheder eller manglende erfaring og viden, medmindre de har fået oplæring eller instruktion vedrørende brug af apparatet af en person, der er ansvarlig for deres sikkerhed.
- Dette apparat kan anvendes af børn på mindst 8 år og af personer med fysiske, sansemæssige eller psykiske handicap eller manglende erfaring og viden, hvis de har fået vejledning eller instruktion vedrørende brug af apparatet på en sikker måde og forstår de farer, brugen indebærer. Børn må ikke lege med apparatet. Rengøring og vedligeholdelse må ikke udføres af børn uden opsyn. Børn i alderen 3 til 8 må gerne fylde og tømme køleskabe.
- Advarsler og Vigtige sikkerhedsanvisninger i denne brugervejledning omfatter ikke alle de mulige forhold og situationer, som kan forekomme.  
Det er dit ansvar at bruge sund fornuft, forsigtighed og omhyggelighed, når du installerer, vedligeholder og betjener apparatet.
- Da de følgende betjeningsinstruktioner omfatter forskellige modeller, kan egenskaberne ved køleskabet være lidt anderledes end dem, der beskrives i denne vejledning, og alle advarselstegn er måske ikke relevante. Hvis du har spørgsmål, bedes du kontakte dit nærmeste servicecenter eller finde hjælp og information online på [www.samsung.com](http://www.samsung.com).

## Sikkerhedsinformationer

---

- For at undgå, at der dannes en brændbar blanding af gas og luft i tilfælde af en lækage i kølesystemet, afhænger størrelsen på det rum, hvor apparatet må opstilles, af mængden af anvendt kølemiddel.
- Undgå at starte et apparat, der viser tegn på beskadigelse. Kontakt din forhandler, hvis du er i tvivl. Rummet skal have en størrelse på 1 m<sup>3</sup> for hver 8 g R-600a-kølemiddel i apparatet. Mængden af kølemiddel i det konkrete apparat er angivet på identifikationspladen inde i apparatet.
- Kølemiddel, der sprøjter ud fra rørene, kan antændes eller medføre øjenskader. Hvis der lækker kølemiddel fra røret, skal du undgå alle former for levende ild og flytte alt brændbart væk fra produktet og straks ventilere rummet.
  - Ellers kan der opstå brand eller eksplosion.
- Det er farligt for alle andre end en autoriseret servicetekniker at servicere dette apparat.
- Undgå at opbevare eksplosive emner såsom aerosoler med letantændeligt drivmiddel i dette apparat.
- For at undgå kontaminering af mad bør følgende instruktioner overholdes:
  - Hvis døren er åben i længere perioder, kan det medføre en stigning i temperaturen i rummene i apparatet.
  - Rengør regelmæssigt overflader, der kan komme i kontakt med mad og tilgængelige drænsystemer.
  - Rengør vandbeholdere, hvis de ikke har været brugt i 48 timer; skyl vandsystemet, der er sluttet til vandforsyning, igennem, hvis der ikke er trukket vand i 5 dage.

- 
- Opbevar frisk kød og fisk i egnede beholdere i køleskabet, så der ikke er kontakt med eller så det ikke drypper på andre madvarer.
  - Rum med to stjerner til frossen mad er egnede til at opbevaring af forudfrosset mad, opbevaring eller fremstilling af is og fremstilling af isterninger.
  - Rum med en, to eller tre stjerner er ikke egnede til nedfrysning af frisk mad.
  - Hvis køleskabet skal stå tomt i længere perioder, skal det slukkes, afrimes, rengøres, tørres og døren skal stå åben for at forhindre udvikling af mug i apparatet.



Advarsel; risiko for brand/brandbare materialer

# Sikkerhedsinformationer

---

## Vigtige sikkerhedssymboler og forholdsregler:

---

Følg alle sikkerhedsinstruktionerne i denne vejledning.  
Følgende sikkerhedssymboler anvendes i denne vejledning.

### **ADVARSEL**

Farer eller usikker anvendelse, der kan medføre **alvorlig personskade eller død**.

### **FORSIGTIG**

Farer eller usikker anvendelse, der kan medføre **alvorlig personskade og/eller materiel skade**.

### **BEMÆRK**

Nyttige oplysninger, der hjælper brugere med at forstå eller få fordele af køleskabet.

Disse advarselstegn er angivet for at forhindre, at du eller andre kommer til skade.

Følg dem omhyggeligt.

Når du har læst dette afsnit, så gem det et sikkert sted til fremtidigt brug.

---

## Alvorlige advarselstegn for transport og stedet

---

### ADVARSEL

- Ved transport og installation af apparatet skal du passe på ikke at beskadige nogen dele af kølesystemet.
  - Kølemiddel, der lækker fra rørene, kan antændes eller medføre øjenskader. Hvis du finder en lækage, skal du undgå al form for levende ild og mulige antændelseskilder og lufte ud i det rum, apparatet står i, i flere minutter.
  - Dette apparat indeholder en lille mængde isobutan-kølemiddel (R-600a), en naturgas, der er meget miljøvenlig, men også brændbar. Ved transport og installation af apparatet skal du passe på ikke at beskadige nogen dele af kølesystemet.

## Vigtige advarsler vedrørende installation

---

### ADVARSEL

- Installer ikke køleskabet på et fugtigt sted, eller hvor det kommer i kontakt med vand.
  - Forringet isolering af elektriske dele kan forårsage elektrisk stød eller brand.
- Undgå at anbringe køleskabet i direkte sollys eller i nærheden af varme fra ovne, opvarmningskilder eller andre apparater.



- Slut ikke flere apparater til det samme strømkabel. Køleskabet skal altid være tilsluttet sin egen enkelte stikkontakt, der har en spænding svarende til mærkatpladen.
  - Dette giver den bedste ydelse og forhindrer også overbelastning af hjemmets elinstallation, der kan medføre brandfare på grund af overophedede ledninger.
- Hvis stikkontakten er løs, må du ikke sætte strømstikket i.
  - Der er risiko for elektrisk stød eller brand.
- Undgå at bruge et kabel, der er revnet eller slidt langs siderne eller i enderne.
- Undgå at bøje strømkablet for meget eller anbringe tunge ting oven på det.
- Træk ikke i strømkablet, og bøj det ikke for meget.
- Sno eller bind ikke strømkablet.
- Hæng ikke strømkablet over en metalgenstand, anbring ikke tunge genstande på strømkablet, placer ikke strømkablet mellem genstande, og tryk ikke strømkablet ind i mellemrummet bag apparatet.
- Pas på ikke at køre over eller beskadige strømkablet, når køleskabet flyttes.
  - Dette kan medføre elektrisk stød eller brand.
- Tag aldrig køleskabet ud af stikkontakten ud ved at trække i strømkablet. Tag altid fat om stikket, og træk det lige ud af stikkontakten.
  - Skade på ledningen kan medføre en kortslutning, brand og/eller elektrisk stød.
- Undgå at opbevare eksplosive emner såsom aerosoler med letantændeligt drivmiddel i dette apparat.



- Installér ikke dette apparat tæt på et varmeapparat eller brændbare materialer.
- Undgå at installere dette apparat på et sted, hvor der er risiko for gaslækage.
  - Dette kan medføre elektrisk stød eller brand.
- Før du tager køleskabet i brug, skal det placeres og installeres korrekt i overensstemmelse med instruktionerne i denne vejledning.
- Tilslut strømstikket korrekt med kablet hængende nedad.
  - Hvis du tilslutter strømstikket omvendt, kan ledningen blive afskåret og medføre brand eller elektrisk stød.
- Sørg for, at strømstikket ikke bliver mast eller beskadiget af køleskabets bagside.
- Hold emballagematerialerne uden for børns rækkevidde.
  - Der er risiko for kvælning, hvis et barn tager emballeringsmaterialerne over hovedet.
- Apparatet skal placeres, så stikket er tilgængeligt efter installationen.
  - Ellers kan det medføre elektrisk stød eller brand på grund af strømovergang.
- Installer ikke dette apparat på et fugtigt, oliefyldt eller snavset sted, eller et sted, der udsættes for direkte sollys og vand (regndråber).
  - Forringet isolering af elektriske dele kan forårsage elektrisk stød eller brand.
- Hvis der er støv eller vand i køleskabet, skal du tage stikket ud og kontakte dit Samsung Electronics-servicecenter.
  - Ellers er der fare for brand.

## Sikkerhedsinformationer

---

- Du må ikke stå oven på apparatet eller anbringe genstande (f.eks. vasketøj, tændte stearinlys, tændte cigaretter, tallerkener, kemikalier, metalgenstande mv.) på apparatet.
  - Dette kan medføre elektrisk stød, brand, problemer med produktet eller personskaade.
- Du skal fjerne alle de beskyttende plastcfilm, før du tilslutter produktet første gang.
- Børn skal overvåges for at sikre, at de ikke leger med de låseringe, der bruges til justering af døren eller clips til vandslangen.
  - Der er risiko for kvælning, hvis et barn sluger en låsering eller en clips til vandslangen. Hold låseringene og clips til vandslangen uden for børns rækkevidde.
- Køleskabet skal have sikker jordforbindelse.
  - Sørg altid for, at køleskabet har jordforbindelse, før du forsøger at undersøge eller reparere nogen dele af apparatet. Strømlækager kan medføre alvorligt elektrisk stød.
- Undgå at bruge gasrør, telefonlinjer eller andre potentielle lynledere som elektrisk jordforbindelse.
  - Køleskabet skal jordforbindes for at forhindre strømlækager eller elektriske stød forårsaget af strømlækage fra køleskabet.
  - Dette kan medføre elektrisk stød, brand, eksplosion eller problemer med produktet.
- Sæt strømstikket forsvarligt i stikkontakten. Brug ikke et beskadiget strømstik, et beskadiget strømkabel eller en løs stikkontakt.
  - Dette kan medføre elektrisk stød eller brand.

- Hvis strømkablet er beskadiget, skal det straks udskiftes af producenten eller af en af dennes servicevirksomheder.
- Køleskabets sikring skal skiftes af en kvalificeret tekniker eller servicevirksomhed.
  - Hvis dette ikke overholdes, kan det medføre elektrisk stød eller personskade.
- Sørg for, at strømledningen ikke kommer i klemme eller bliver beskadiget under opstilling af køleskabet.
- Placér ikke flere løse strømdåser eller strømforsyninger bag køleskabet.

## Forsigtighed under installation

### **FORSIGTIG**

- Efterlad tilstrækkelig plads rundt om køleskabet, og installér det på en plan overflade.
  - Hold ventilationsområdet i apparatets inddækning eller monteringsstruktur fri for forhindringer.
- Lad apparatet stå i 2 timer efter installation og tænding, inden du lægger fødevarer i.
- Vi anbefaler på det kraftigste, at du får en kvalificeret tekniker eller servicevirksomhed til at installere køleskabet.
  - Hvis dette ikke overholdes, kan det medføre elektrisk stød, brand, eksplosion, problemer med produktet eller personskader.
- Overbelastes en af dørene, kan køleskabet risikere at vælte og medføre fysisk skade.

# Sikkerhedsinformationer

---

## Vigtige advarsler vedrørende brug

---

### ADVARSEL

- Isæt ikke strømkablet i stikkontakten med våde hænder.
  - Det kan medføre elektrisk stød.
- Undgå at opbevare ting oven på apparatet.
  - Når du åbner eller lukker døren, kan genstandene falde ned og medføre person- og/eller tingsskade.
- Stik ikke hænder, fødder eller metalgenstande (som f.eks. spisepinde o.l.) ind i bunden eller ind bag i køleskabet.
  - Det kan medføre elektrisk stød eller personskade.
  - Alle skarpe kanter kan medføre personskade.
- Anbring ikke beholdere fyldt med vand på køleskabet.
  - Der er fare for elektrisk stød eller brand, hvis vandet spildes.
- Opbevar ikke flygtige eller brændbare genstande eller stoffer (benzen, fortynder, propangas, alkohol, æter, LP-gas og andre lignende produkter mv.) i køleskabet.
  - Køleskabet er kun til opbevaring af fødevarer.
  - Dette kan medføre brand eller eksplosion.
- Børn bør overvåges for at sikre, at de ikke leger med apparatet.
  - Hold fingrene ude af "klemmestederne": Åbningerne mellem dørene og kabinetet er nødvendigvis små. Pas på, når du åbner døre, hvis der er børn i nærheden.
- Lad ikke børn hænge i døren eller dørsøjlerne. Dette kan medføre alvorlig personskade.
- Lad ikke børn gå ind i køleskabet. De kan blive fanget.
- Sæt ikke hænderne ind under apparatets nederste område.
  - Alle skarpe kanter kan medføre personskade.

- Opbevar ikke lægemidler, videnskabelige materialer eller temperaturfølsomme produkter i køleskabet.
  - Produkter, der kræver streng temperaturstyring, må ikke opbevares i køleskabet.
- Undgå at anbringe eller anvende elapparater i køleskabet, medmindre de er anbefalet af producenten.
- Hvis der lugter af lægeartikler eller røg, så fjern straks stikket fra stikkontakten, og kontakt dit Samsung Electronics-servicecenter.
- Hvis der er støv eller vand i køleskabet, skal du tage stikket ud og kontakte dit Samsung Electronics-servicecenter.
  - Ellers er der fare for brand.
- Lad ikke børn træde på en af skufferne.
  - Skuffen kan knække, hvilket kan medføre, at de falder.
- Lad ikke køleskabsdørene være åbne, når køleskabet er uden opsyn, og lad ikke børn kravle ind i køleskabet.
- Babyer og børn må ikke komme ind i skuffen.
  - Det kan medføre kvælning eller personskade.
- Overfyld ikke køleskabet med madvarer.
  - Når du åbner døren, kan en genstand falde ned og medføre personskade og/eller skade på materiel.
- Sprøjt ikke flygtige materialer, som f.eks. insektspray, på overfladen af apparatet.
  - Foruden at være skadeligt for mennesker kan det også medføre elektrisk stød, brand eller problemer med produktet.

## Sikkerhedsinformationer

---

- Brug ikke, og anbring ikke stoffer, der er temperaturfølsomme, som f.eks. brændbare sprayer, brændbare genstande, tøris, medicin eller kemikalier, i nærheden af eller i køleskabet.
- Brug ikke en hårtørrer til at tørre køleskabets inderside. Anbring ikke tændte stearinlys i køleskabet for at fjerne dårlige lugte.
  - Dette kan medføre elektrisk stød eller brand.
- Du må ikke stå oven på apparatet eller anbringe genstande (f.eks. vasketøj, tændte stearinlys, tændte cigaretter, tallerkener, kemikalier, metalgenstande mv.) på apparatet. Dette kan medføre elektrisk stød, brand, problemer med produktet eller personskade. Sæt ikke beholdere fyldt med vand på apparatet.
  - Der er fare for elektrisk stød eller brand, hvis vandet spildes.
- Undgå at bruge mekaniske enheder eller andre midler til at fremme afrimning, medmindre de er anbefalet af producenten.
- Undgå at beskadige kølesystemet.
- Se aldrig direkte på UV LED-pæren i længere tid.
  - Dette kan medføre træthed i øjnene pga. ultraviolet lys.
- Vend ikke køleskabshylden på hovedet. Hyldestopperen fungerer muligvis ikke.
  - Det kan medføre personskade, hvis en glashylde falder ud.
- Hold fingrene ude af "klemmestederne": Åbningerne mellem dørene og kabinettet er nødvendigvis små. Pas på, når du åbner døre, hvis der er børn i nærheden.

- Hvis der detekteres en gaslækage, skal du undgå al form for levende ild eller mulige antændelseskilder og i flere minutter udlufte det rum, apparatet står i.
  - Rør ikke ved apparatet eller strømkablet.
  - Brug ikke en ventilator.
  - En gnist kan udløse en eksplosion eller en brand.
- Brug kun de LED-lamper, der leveres af producenten eller dennes servicevirksomhed.
- Flasker skal opbevares trangt, så de ikke falder ud.
- Dette produkt må kun bruges til opbevaring af fødevarer i private husholdninger.
- Forsøg ikke selv at reparere køleskabet, skille det ad eller ændre det.
  - Uautoriserede modifikationer kan medføre sikkerhedsproblemer. For at rette en uautoriseret modifikation opkræver vi de fulde omkostninger til reservedele og arbejds løn.
- Brug ikke andre sikringer (som f.eks. kobber, ståltråd mv.) end standardsikringen.
- Hvis dit køleskab skal repareres eller geninstalleres, skal du kontakte dit nærmeste servicecenter
  - Hvis dette ikke overholdes, kan det medføre elektrisk stød, brand, problemer med produktet eller personskade.
- Hvis den indre eller den ydre LED-pære springer, så kontakt dit servicecenter.
- Hvis køleskabet lugter brændt eller ryger, skal du straks tage køleskabet ud af kontakten og kontakte dit Samsung Electronics-servicecenter.
  - Ellers kan det medføre elektrisk stød eller brand.

## Sikkerhedsinformationer

---

- Træk strømstikket ud af stikkontakten inden udskiftning af køleskabspærer.
  - Ellers er der risiko for elektrisk stød.
- Kontakt en Samsung-serviceleverandør, hvis du oplever, at det er svært at skifte en pære, som ikke er LED.
- Hvis produktet har en LED-pære, må du ikke selv adskille lampedækslet og LED-pæren.
  - Kontakt et Samsung-servicecenter.
- Sæt strømstikket forsvarligt i stikkontakten.
- Brug ikke et beskadiget strømstik, et beskadiget strømkabel eller en løs stikkontakt.
  - Dette kan medføre elektrisk stød eller brand.

### Advarsel om brug

---

#### **ADVARSEL**

- Hold ventilationsåbninger i apparatets inddækning eller monteringsstruktur fri for forhindringer.
- Undgå at bruge mekaniske enheder eller andre midler til at fremme afrimning, medmindre de er anbefalet af producenten.
- Undgå at beskadige kølesystemet.
- Undgå at bruge elektriske apparater inde i apparatets rum til opbevaring af fødevarer, medmindre disse er anbefalet af producenten.



---

## Forsigtighed under brug

---

### **FORSIGTIG**

- Sådan får du den bedste ydelse fra produktet
  - Anbring ikke fødevarer for tæt på ventilationsåbningerne bagerst på køleskabet, da dette kan forhindre fri luftcirkulation i kølerummet.
  - Pak fødevarerne ordentligt ind, eller anbring dem i lufttætte beholdere, før de kommer i køleskabet.
  - Overhold de maksimale opbevaringstider og udløbsdatoer på frosne fødevarer.
- Servicegaranti og ændringer.
  - Ændringer på det opstillede apparat, der udføres af en tredjepart, dækkes ikke af Samsungs garanti, og Samsung er heller ikke ansvarlig for sikkerhedsfejl og skader, der opstår som følge af ændringer udført af tredjepart.
- Blokér ikke lufthullerne inde i køleskabet.
  - Hvis lufthullerne er blokeret, specielt med en plasticpose, kan køleskabet blive overafkølet.
- Aftør fugt fra indersiden, og lad dørene stå åbne.
  - Ellers kan der dannes dårlig lugt og mug.
- Hvis køleskabet tages ud af stikkontakten, skal du vente mindst fem minutter, før du slutter det til igen.
- Hvis køleskabet er blevet vådt, skal du fjerne strømstikket og kontakte dit Samsung Electronics-servicecenter.
- Du må ikke slå på eller bruge overdreven kraft på eventuelle glasoverflader.
  - Ituslået glas kan medføre personskade og/eller materiel skade.

## Sikkerhedsinformationer

---

- Fyld kun vandtanken og isterningbakkerne med drikkevand (vand fra hanen, mineralvand eller rensat vand).
  - Kom ikke te eller sportsdrik i vandtanken. Dette kan beskadige køleskabet.
- Vær forsigtig, så dine finger ikke sidder fast.
- Hvis køleskabet oversvømmes, skal du kontakte dit nærmeste servicecenter.
  - Der er fare for elektrisk stød eller brand.

### Forsigtighed under rengøring

---

#### **FORSIGTIG**

- Sprøjt ikke vand direkte på køleskabets inder- eller yderside.
  - Der er fare for elektrisk stød eller brand.
- Brug ikke en hårtørrer til at tørre køleskabets inderside.
- Undgå at anbringe tændte stearinlys i køleskabet for at fjerne dårlig lugt.
  - Dette kan medføre elektrisk stød eller brand.
- Fyld kun drikkevand (mineralvand eller destilleret vand) i vandtanken, isbakken og isterningebakken.
  - Fyld ikke te, juice eller sportsdrik i tanken, da dette kan beskadige køleskabet.
- Sprøjt ikke rengøringsmiddel direkte på displayet.
  - Trykte bogstaver på displayet kan gå af.

- 
- Hvis fremmede substanser, som f.eks. vand, er kommet ind i apparatet, skal du afbryde strømmen og kontakte dit nærmeste servicecenter.
    - Ellers kan det medføre elektrisk stød eller brand.
  - Brug en ren, tør klud til at fjerne eventuelle fremmedlegemer eller støv fra strømskikket. Brug ikke en våd eller fugtig klud ved rengøring af stikket.
    - Ellers er der fare for elektrisk stød eller brand.
  - Apparatet må ikke rengøres ved at sprøjte vand direkte på det.
  - Brug ikke benzen, fortynder eller klorholdige materialer til rengøring.
    - De kan ødelægge apparatets overflade og medføre brand.
  - Undgå at stikke fingre eller andre genstande i dispenserhullet.
    - Det kan medføre personskade eller materiel skade.
  - Inden rengøring eller vedligeholdelse skal du tage apparatet ud af stikkontakten.
    - Ellers kan det medføre elektrisk stød eller brand.

# Sikkerhedsinformationer

---

## Vigtige advarsler vedrørende bortskaffelse

---

### ADVARSEL

- Bortskaf emballagematerialerne fra dette produkt på en miljømæssigt forsvarlig måde.
- Sørg for, at ingen af rørene på bagsiden af køleskabet er beskadigede inden bortskaffelse.
- R-600a eller R-134a anvendes som kølemiddel. Tjek kompressormærkatet på bagsiden af apparatet eller mærkatet inde i køleskabet for at se, hvilket kølemiddel der anvendes i køleskabet. Hvis køleskabet indeholder brændbar gas (kølemiddel R-600a), skal du kontakte den lokale miljømyndighed for sikker bortskaffelse af dette produkt.
- Ved bortskaffelse af dette køleskab skal du fjerne døre/dørtætninger og dørbeslag, så små børn og dyr ikke kan blive lukket inde i det. Børn bør overvåges for at sikre, at de ikke leger med apparatet. Hvis et barn lukkes inde i apparatet, kan det komme til skade og blive kvalt.
  - Hvis børn lukkes inde i apparatet, kan de komme til skade og blive kvalt.
- Der anvendes cyclopentan i isoleringen. Gasserne i isoleringsmaterialet kræver en særlig bortskaffelsesprocedure. Kontakt dine lokale miljømyndigheder for miljømæssig sikker bortskaffelse af dette produkt.
- Hold alle emballagematerialer uden for børns rækkevidde, da emballagematerialer kan være farlige for børn.
  - Hvis et barn tager en pose over hovedet, kan det blive kvalt.

---

## Flere tips til korrekt anvendelse

---

- I tilfælde af strømsvigt skal du kontakte dit lokale elselskab og spørge, hvor længe det varer.
  - De fleste strømafbrydelser, der løses i løbet af en time eller to, påvirker ikke temperaturen i dit køleskab. Du skal dog ikke åbne døren for tit, når strømmen er slået fra.
  - Hvis et strømsvigt varer i mere end 24 timer, skal alle opbevarede madvarer fjernes og kasseres.
- Køleskabet virker muligvis ikke ordentligt, hvis det i en længere periode placeres på et sted, hvor den omgivende temperatur konstant er under de temperaturer, apparatet er designet til.
- I kraft af sine egenskaber bevares visse typer madvarer dårligere under nedkøling.
- Apparatet er frostfrit, hvilket betyder, at du ikke behøver afrime det manuelt. Det sker automatisk.
- Temperaturstigning under afrimning er i overensstemmelse med ISO-krav. Men hvis du vil forhindre en uønsket stigning af temperaturen i de opbevarede madvarer under afrimning af apparatet, skal du pakke madvarerne ind i flere lag avispapir.



# Sikkerhedsinformationer

---

## Tips til energibesparelse

---

- Installer apparatet i et koldt, tørt rum med tilstrækkelig ventilation. Sørg for, at det ikke udsættes for direkte sollys, og anbring aldrig en direkte varmekilde (f.eks. radiator) lige ved siden af.
- Af hensyn til energieffektiviteten anbefales det, at du ikke blokerer ventilationsåbninger og riste.
- Lad varme fødevarer afkøle, før de anbringes i apparatet.
- Lad ikke køleskabets dør stå åben i for lang tid, når du anbringer fødevarer eller tager fødevarer ud.
- Det anbefales at installere køleskabet med luft bag til og ved siderne. Dette medvirker til at reducere strømforbruget og holde din strømregning nede.
- For at sikre det mest effektive energiforbrug skal du lade alle de indvendige dele, som f.eks. kurve, skuffer og hylder, blive på den plads, som producenten anbefaler.

## Dette apparat er beregnet til brug i husholdninger og lignende anvendelser, som f.eks.

---

- personalekøkken i butikker, kontorer og andre arbejdsmiljøer
- landbygninger og til gæster på hoteller, moteller og andre private beboelsesmiljøer
- bed and breakfast-miljøer
- catering og lignende ikke-detail-anvendelser.



---

## Instruktioner vedrørende affald fra elektrisk og elektronisk udstyr

---



Korrekt bortskaffelse af dette produkt (elektrisk & elektronisk udstyr)  
(Gælder i lande med systemer til affaldssortering)

Denne mærkning på produktet, på tilbehør eller i manualen betyder, at produktet og elektronisk tilbehør hertil (f.eks. oplader, headset og USB-kabel) ikke må bortskaffes sammen med almindeligt husholdningsaffald efter endt levetid.

For at forebygge skadelige virkninger på menneskers helbred eller miljøet skal disse genstande bortskaffes adskilt fra andre typer af affald og indleveres på en genbrugsplads med henblik på genindvinding.

Forbrugere bedes kontakte forhandleren, hvor de har købt produktet, eller kommunen for nærmere oplysning om, hvor og hvordan de kan indlevere produkt og tilbehør med henblik på miljøvenlig genindvinding.

Virksomheder bedes kontakte leverandøren og følge anvisningerne i købekontrakten. Dette produkt og elektronisk tilbehør hertil må ikke bortskaffes sammen med andet erhvervsaffald.

Der findes oplysninger om Samsungs miljømæssige forpligtelser og produktspecifikke lovmæssige forpligtelser som f.eks. REACH, WEEE eller batterier, på vores side om bæredygtighed, som er tilgængelig via [www.samsung.com](http://www.samsung.com)

(Gælder kun for produkter, der sælges i europæiske lande og i Storbritannien)

# Installation

Følg disse instruktioner nøje for at sikre korrekt installation af køleskabet og forhindre uheld før brug heraf.

## ⚠ ADVARSEL

- Brug kun køleskabet til formålet som beskrevet i denne vejledning.
- Al service skal udføres af en kvalificeret tekniker.
- Bortskaf produktets emballeringsmateriale i overensstemmelse med lokale regulativer.
- For at forhindre elektrisk stød skal strømkablet tages ud af stikkontakten før udførelse af service eller reparationer.

## Overblik over køleskabet

Det faktiske billede og køleskabets medfølgende dele afviger muligvis afhængigt af model og land.

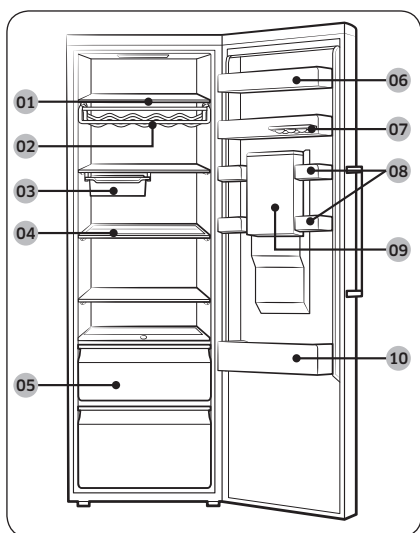

- 01 Køleskabshylde
  - 02 Vinreol \*
  - 03 Flytbar bakke \*
  - 04 Foldbar hylde \*
  - 05 Grøntsagsskuffer
  - 06 Hylde til mejerivarer
  - 07 Flytbar æggebakke
  - 08 Boks til flere formål
  - 09 Vandtank \*
  - 10 Drikkevarerhylde
- \* kun relevante modeller

## 📖 BEMÆRK

- For at opnå den bedste energieffektivitet skal du sørge for, at alle hylder, skuffer og kurve er placeret i deres oprindelige position.
- Opbevar bløde madvarer, f.eks. ost, i universalbeholderen. Drikkevarer i flasker skal opbevares på hylde til drikkevarer.



## Trin for trin-installation

### TRIN 1 Vælg et sted

#### Krav til stedet:

- Fast, jævn overflade uden gulvtæppe eller gulvbelægning, der kan forhindre ventilation
- Væk fra direkte sollys
- Tilstrækkelig plads til at åbne og lukke døren
- Væk fra varmekilder
- Plads til vedligeholdelse og service
- Temperaturinterval: mellem 10 °C og 43 °C

#### Effektivt temperaturinterval

Køleskabet er designet til at fungere normalt under det temperaturinterval, der er specificeret af dets klasserating.

Klasse	Symbol	Omgivende temperaturområde (°C)	
		IEC 62552 (ISO 15502)	ISO 8561
Udvidet tempereret	SN	+10 til +32	+10 til +32
Tempereret	N	+16 til +32	+16 til +32
Subtropisk	ST	+16 til +38	+18 til +38
Tropisk	T	+16 til +43	+18 til +43

#### BEMÆRK

Køleskabets køleevne og strømforbrug kan blive påvirket af den omgivende temperatur, hvor ofte døren åbnes og placeringen af køleskabet. Vi anbefaler justering af temperaturindstillinger efter behov.

# Installation

## Frihøjde

Se følgende figurer og tabellerne herunder for pladskrav til installation.

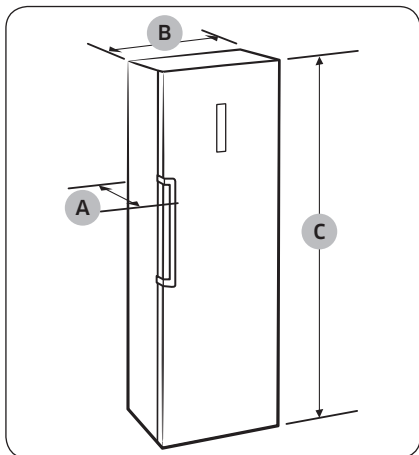

Dybde "A"	688
Bredde "B"	595
Samlet højde "C"	1853

(enhed: mm)

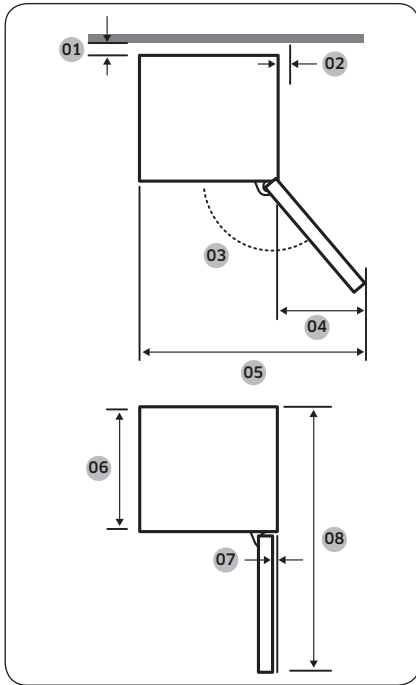

01	mere end 50 mm anbefales
02	mere end 12 mm anbefales
03	92°
04	57,5
05	648
06	575
07	5,5
08	1194

(enhed: mm)

**BEMÆRK**

Målene i tabel kan afvige, afhængig af målemetoden.

# Installation

## TRIN 2 Gulv

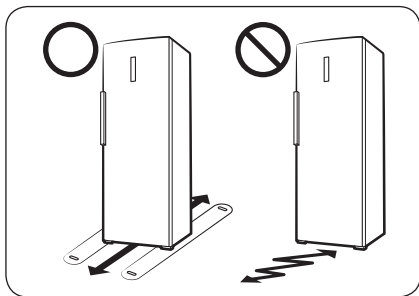

- Den overflade, hvor køleskabet skal installeres, skal understøtte et fuldt lastet køleskab.
- For at beskytte gulvet kan du lægge et stort stykke pap under hver køleskabsfod.
- Når køleskabet er placeret på dets endelige sted, må du ikke flytte det, medmindre det er nødvendigt for at beskytte gulvet. Om nødvendigt kan du bruge et tykt stykke papir eller en klud, f.eks. et stykke gammelt gulvtæppe, til at flytte køleskabet.

## TRIN 3 Justering af nivelleringsbenene

### ⚠ FORSIGTIG

- Køleskabet skal nivelleres på et fladt, fast gulv. Mangel herpå kan medføre skade på køleskabet eller fysisk skade.
- Nivellering skal udføres med et tomt køleskab. Sørg for, at der ikke er madvarer i køleskabet.
- Af sikkerhedsmæssige årsager skal forsiden justeres lidt højere end bagsiden.

Køleskabet kan nivelleres ved hjælp af de forreste ben, der har en speciel skrue (udligner) til nivelleringsformål. Brug en skruetrækker med fladt hoved til at nivellere.

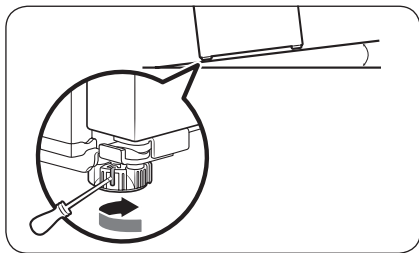

### Sådan justeres højden i venstre side:

Indsæt en skruetrækker med fladt hoved i udligneren på forreste venstre ben. Drej udligneren med uret, eller drej den mod uret for at sænke.

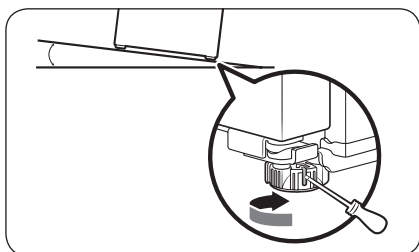

### Sådan justeres højden i højre side:

Indsæt en skruetrækker med fladt hoved i udligneren på forreste højre ben. Drej udligneren med uret, eller drej den mod uret for at sænke.



---

## TRIN 4 Indledende indstillinger

---

Ved at afslutte følgende trin bliver dit køleskab fuldt funktionsdygtigt.

1. Fjern PE-skummet fra hvert hyldehjørne. Det sidder på for at beskytte køleskabet under transport.
2. Sæt strømkablet i stikkontakten i væggen for at tænde for køleskabet.
3. Åbn døren og tjek, om det indvendige lys tænder.
4. Indstil temperaturen til den koldeste, og vent ca. en time. Herefter vil køleskabet blive lettere afkølet, og motoren kører jævnt.
5. Vent, indstil køleskabet når den angivne temperatur. Køleskabet er nu klar til brug.

## TRIN 5 Sidste tjek

---

Når installationen er færdig, skal du kontrollere, at:

- Køleskabet er tilsluttet en elektrisk stikkontakt og har korrekt jordforbindelse.
- Køleskabet er installeret på en flad, jævn overflade med tilstrækkelig friplads fra væggen eller kabinettet.
- Køleskabet er i vater og står solidt på gulvet.
- Dørene åbner og lukker frit, og det indvendige lys tænder automatisk, når du åbner døren.



# Drift

## Funktionspanel

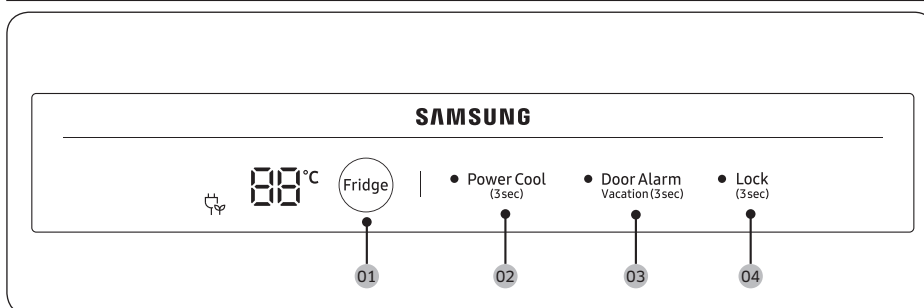

**01** Fridge (Køleskab)

**02** Power Cool (Hurtigkøling)

**03** Door Alarm (Døralarm) / Vacation (Ferie)

**04** Lock (Lås)

### 01 Køleskab

Fridge (Køleskab)	Hvis du vil justere temperaturen i køleskabet, skal du trykke på <b>Fridge (Køleskab)</b> for at vælge den tilsvarende temperatur. Du kan ændre temperaturen mellem 1 °C og 7 °C (standard: 3 °C).
-------------------	--

### 02 Hurtigkøling (3 sek.)

Power Cool (Hurtigkøling)	<p>Hurtigkøling fremskynder køleprocessen ved maksimal ventilatorhastighed. Køleskabet bliver ved at køre ved fuld hastighed i to en halv time og returnerer derefter til den tidligere temperatur.</p> <ul style="list-style-type: none"><li>For at aktivere Hurtigkøling skal du trykke på <b>Power Cool (Hurtigkøling)</b> og holde den inde i 3 sekunder. LED-indikatoren på venstre side af knappen tændes, og køleskabet øger hastigheden på køleprocessen.</li><li>For at deaktivere Hurtigkøling skal du trykke på <b>Power Cool (Hurtigkøling)</b> igen og holde den inde i 3 sekunder. Køleskabet returnerer til den tidligere temperatur.</li></ul> <p><b>BEMÆRK</b></p> <p>Brug af Hurtigkøling øger strømforbruget. Sørg for, at du slår det fra og returnerer til den tidligere temperatur, hvis du ikke skal bruge det.</p>
---------------------------	--

### 03 Døralarm / Ferie (3 sek.)

Door Alarm (Døralarm)	<p>Du kan indstille alarmen som en påmindelse. Hvis døren står åben i mere end to minutter, lyder alarmen, og LED-indikatoren på venstre side af knappen blinker.</p> <p>Du kan aktivere og deaktivere alarmen ved at trykke på <b>Door Alarm (Døralarm)</b>.</p>
Vacation (Ferie)	<p>Hvis du skal på ferie eller forretningsrejse, eller du ikke skal bruge køleskabet i længere tid, kan du bruge tilstanden Ferie.</p> <ul style="list-style-type: none"><li>• For at aktivere tilstanden Ferie skal du trykke på <b>Vacation (Ferie)</b> og holde den inde i 3 sekunder. Indikatoren Ferie til (🔴) tænder, mens visningen af køleskabets temperatur slukker. Køleskabstemperaturen vil blive kontrolleret under 17 °C.</li><li>• For at deaktivere tilstanden Ferie skal du trykke på <b>Vacation (Ferie)</b> igen og holde den inde i 3 sekunder. Køleskabets temperatur returnerer til den tidligere indstilling.</li></ul> <p><b>BEMÆRK</b></p> <ul style="list-style-type: none"><li>• Husk at fjerne madvarer i køleskabsrummet, inden du bruger tilstanden Ferie .</li><li>• Tilstanden Ferie deaktiveres, hvis du justerer temperaturen.</li></ul>

### 04 Lås (3 sek.)

Lock (Lås)	<p>For at undgå ulykker eller utilsigtet brug af kontrolelementerne skal du trykke på <b>Lock (Lås)</b> og holde den nede i 3 sekunder for at aktivere Lås. Alle kontrolelementer deaktiveres, når LED-indikatoren på venstre side af knappen er tændt.</p> <p>For at deaktivere skal du trykke på knappen igen og holde den inde i 3 sekunder. Kontrolelementerne vil være aktiveret som normalt.</p>
------------	--

# Vedligeholdelse

## Vende døren

### ⚠ ADVARSEL

- Fejl eller skade på ejendom når døren vendes om, der kan opstå som følge af brug af uautoriserede repræsentanter, dækkes ikke af garantien.
- Sørg for, at køleskabet er frakoblet fra strømkilden, før døren vendes om.
- Du skal vente i mindst én time, efter døren er vendt om. Dette er for at forhindre elektrisk stød.
- Hvis døren skal vendes om, skal dette udføres af en godkendt Samsung-tekniker for egen regning, da det ikke er omfattet af garantien.

### ⚠ FORSIGTIG

Døren er tung. Der skal være mindst to personer til at vende døren. Ellers kan det medføre personskade.

### Krævet værktøj (medfølger ikke)



Phillips-skruetrækker



Skruetrækker med flad kærv



Justerbar skiftenøgle



8 mm topnøgle (til bolte)

### Tilbehør

Nedenstående tilbehør kan se anderledes ud afhængigt af modellen.



Øverste, højre dørhængsel



Øverste, venstre dørhængsel

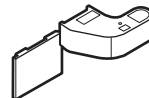

Dæksel til øverste, højre dørhængsel

### ⚠ FORSIGTIG

Under hele proceduren med at vende døren om skal du holde de små dele (skruer, hætter, osv.) fra køleskabet uden for børns rækkevidde af sikkerhedsmæssige årsager.



## Trin for trin-instruktioner

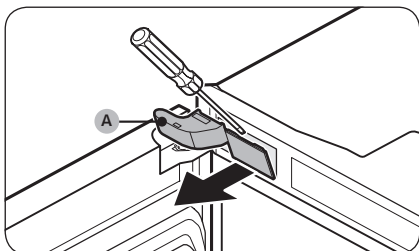

1. Brug en skruetrækker med fladt hoved til at fjerne dækslet til øverste, venstre dørhængsel (A).

### **BEMÆRK**

Opbevar den fjernede del på et sikkert sted til fremtidig brug.

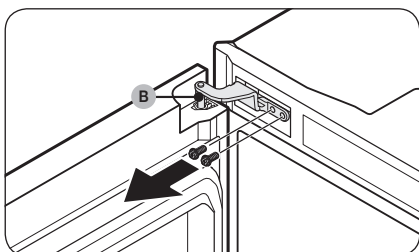

2. Brug en topnøgle (8 mm) til at fjerne skrueerne, der holder det øverste, venstre dørhængsel (B).

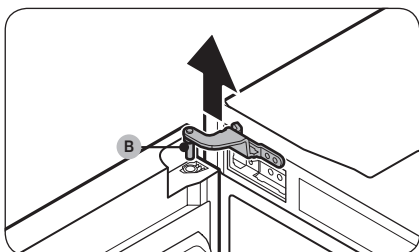

3. Løft øverste, venstre dørhængsel (B) for at fjerne det.

### **BEMÆRK**

Opbevar den fjernede del på et sikkert sted til fremtidig brug.

# Vedligeholdelse

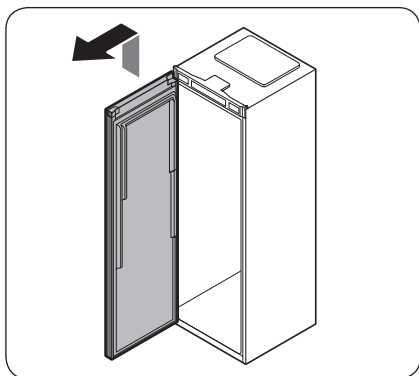

4. Løft døren for at fjerne den fra det nederste hængsel.

**⚠ FORSIGTIG**

Døren er tung. For at forhindre skade eller personskade skal du være forsigtig, når du fjerner døren.

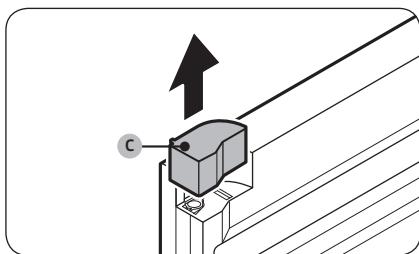

5. Fjern det øverste, højre dørhængsel (C) fra døren.

**📄 BEMÆRK**

Opbevar den fjernede del på et sikkert sted til fremtidig brug.

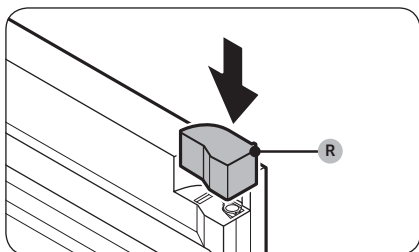

6. Montér det medfølgende dæksel til øverste, venstre dørhængsel (R) til døren.

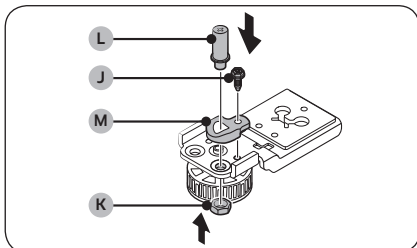
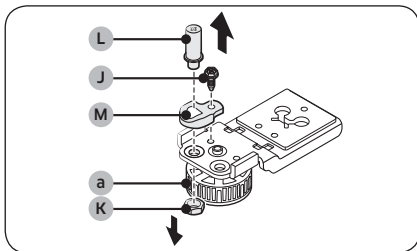
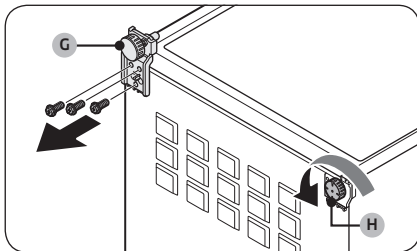
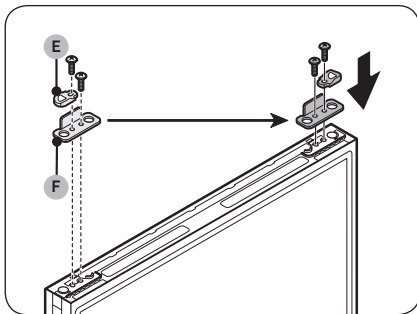

7. Nederst på døren, fjern **dørkamstykket (E)** og **dørstopperen (F)** i den rækkefølge.

- Brug en stjerneskruetrækker for at fjerne skruen, der holder hver del.

8. Fastgør **dørstopperen (F)** og **dørkamstykket (E)**, i den rækkefølge, på den modsatte side af døren.

- Brug en stjerneskruetrækker for at fastgøre hver del med skruer.

9. Læg forsigtigt køleskabet ned.

10. Fjern det **nederste hængsel (G)**.

- Brug en topnøgle (8 mm) til at fjerne skrueerne, der holder det **nederste hængsel (G)**.

11. Drej **nivelleringsbenene (H)** mod uret for at fjerne det.

12. Brug en topnøgle (8 mm) til at fjerne **skruen (J)**.

13. Brug en justerbar skiftenøgle til at fjerne **akselmøtrikken (K)**.

#### **BEMÆRK**

Løsn **udligneren (a)**, hvis det er nødvendigt, når **akselmøtrikken (K)** fjernes.

14. Brug en stjerneskruetrækker til at fjerne **hængselakslen (L)**.

15. Fjern **hængselkamstykket (M)**.

16. Placer **hængselkamstykket (M)** på den modsatte side af det **nederste hængsel**.

17. Brug en stjerneskruetrækker til at fastspænde **hængselakslen (L)**.

18. Brug en justerbar skiftenøgle til at fastspænde **akselmøtrikken (K)**.

19. Brug en topnøgle (8 mm) til at fastspænde **skruen (J)**.

# Vedligeholdelse

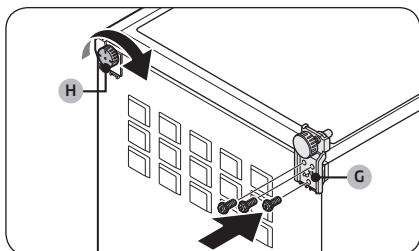

20. Montér det nederste hængsel (G) på den modsatte side.

- Brug en topnøgle (8 mm) til at fastspænde skruberne, der holder det nederste hængsel (G).

21. Montér nivelleringsbenet (H) på den modsatte side.

22. Rejs forsigtigt køleskabet op igen.

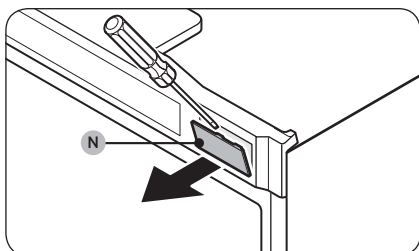

23. Brug en skruetrækker med flad kærvt til at fjerne skruedækslet (N).

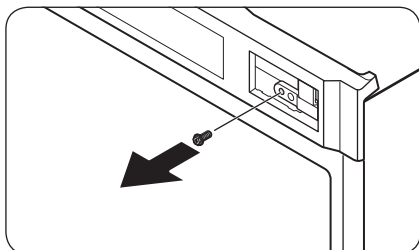

24. Brug en stjerneskruestrækker til at fjerne skruen.

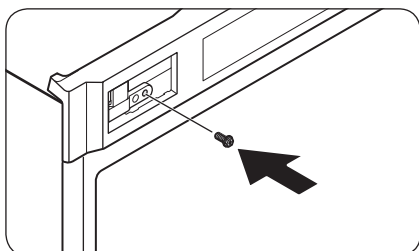

25. Brug en stjerneskruestrækker til at fastspænde skruen i hullet på den modsatte side.

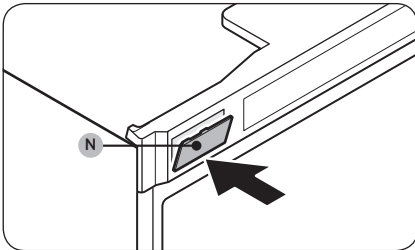

26. Montér skruedækslet (N) på den modsatte side.

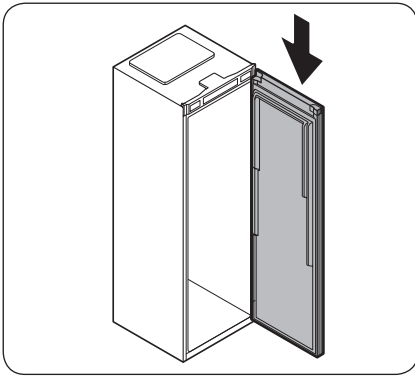

27. Sæt døren tilbage på det nederste hængsel.

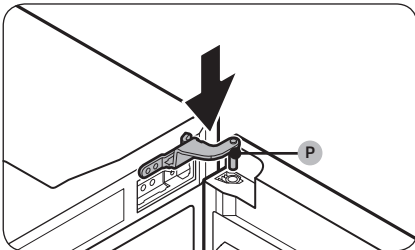

28. Indsæt det medfølgende øverste, højre dørhængsel (P) i døren.

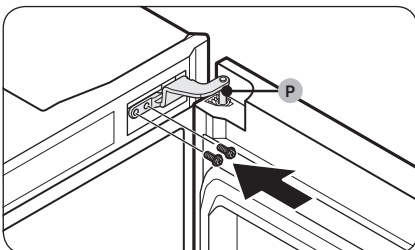

29. Brug en topnøgle (8 mm) til at fastspænde skruerne, der holder det øverste, højre dørhængsel (P).

# Vedligeholdelse

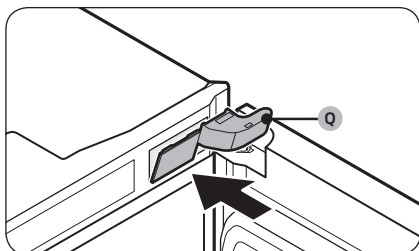

30. Montér det medfølgende dæksel til øverste, højre dørhængsel (Q).

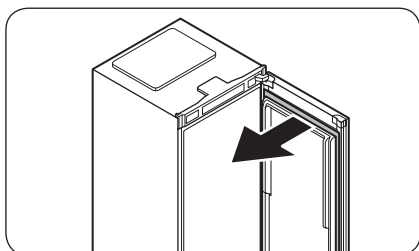

31. Afmonter pakningen i døren.

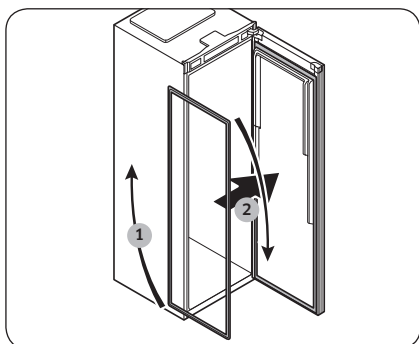

32. Drej dørpakningen 180°, og montér den til døren igen.

## Vende positionen på dørhåndtaget

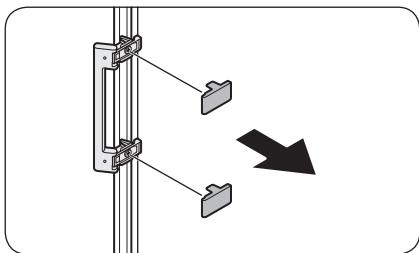

1. Fjern håndtagsdækslerne.

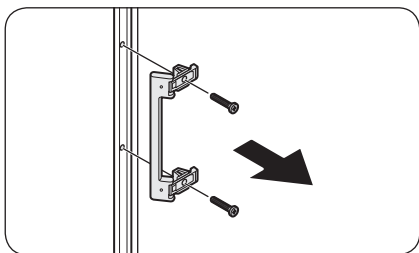

2. Brug en stjerneskruetrækker for at fjerne skrueerne og afmontere håndtaget.

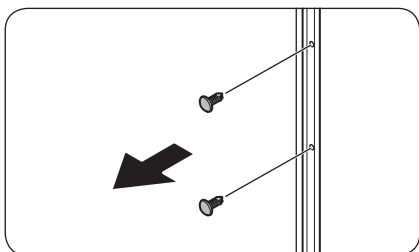

3. Brug en skruetrækker med fladt hoved til at fjerne huldækslerne fra den modsatte side af døren.

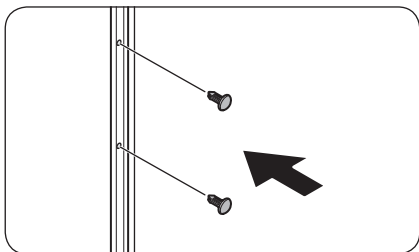

4. Indsæt huldækslerne i hullerne, dér hvor du fjernede håndtaget fra.

# Vedligeholdelse

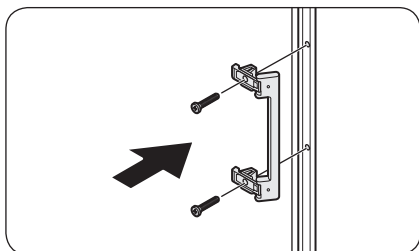

5. Placer håndtaget på den modsatte side af døren, mens du retter hullerne i dørhåndtaget og på døren ind efter hinanden.
6. Brug en stjerneskruestrækker for at fastgøre håndtaget med skruberne.

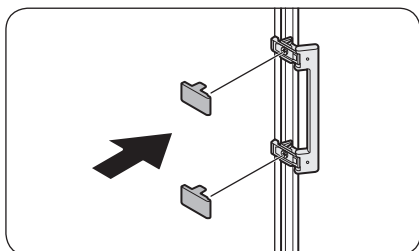

7. Montér håndtagsdækslerne.



## Håndtering og pleje

### Hylde/vinreol (kun relevante modeller)

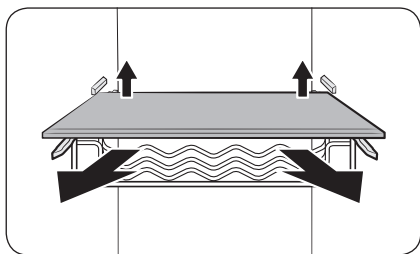

Løft den bagerste del af hylde (eller vinreolen) lidt op for at trække den ud.

### Foldbar hylde

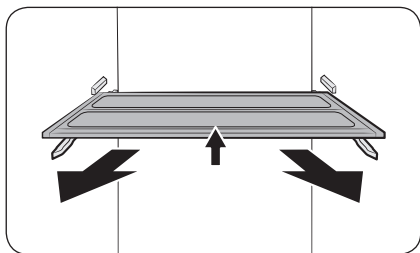

1. Løft den forreste side af hylde lidt op for at trække den ud.
2. Drej hylde diagonalt for at fjerne den.

#### ⚠ FORSIGTIG

- Hylde skal være indsat korrekt. Vend den ikke på hovedet.
- Når du sætter hylde i igen, skal du sørge for at skubbe hylde helt ind, så den passer.
- Glasbeholdere kan ridse glashyldernes overflade.

### Dørhylde

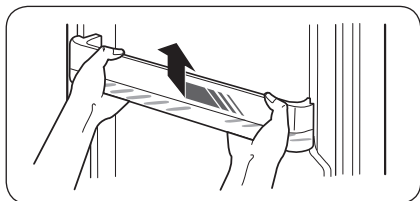

Løft let op, og træk dørhylde ud.

#### ⚠ FORSIGTIG

Tøm dørhylderne før de fjernes, for at forhindre ulykker.

# Vedligeholdelse

---

## Rengøring

---

### Indvendigt og udvendigt

#### ⚠ ADVARSEL

- Brug ikke benzen, fortynder eller rengøringsmidler til hjemmet/bilen, f.eks. Clorox™, til rengøring. De kan ødelægge køleskabets overflade og medføre brand.
- Sprøjt ikke vand på køleskabet. Dette kan medføre et elektrisk stød.

Brug regelmæssigt en tør klud til at fjerne alle fremmede stoffer, såsom støv eller vand, fra strømstikket og kontaktpunkter.

1. Træk strømkablet ud af stikkontakten.
2. Brug en fugtig, blød, fnugfri klud eller køkkenrulle til at rengør køleskabet ind- og udvendigt.
3. Når du er færdig, skal du ligeledes bruge en tør klud eller køkkenrulle.
4. Sæt strømkablet i.

## Udskiftning

---

### LED-lamper

Kontakt et lokalt Samsung-servicecenter for at få dem udskiftet.

#### ⚠ ADVARSEL

- Lamperne er ikke brugerservicerbare. Forsøg ikke selv på at udskifte lampen. Dette kan medføre et elektrisk stød.

### Dørpanel

Du kan vælge det dørpanel, du foretrækker til din SPECIALFREMSTILLEDE køleskab. Køb dørpanelet i en Samsung-detailforretning eller på Samsungs websted ([www.samsung.com](http://www.samsung.com)), og en autoriseret montør vil installere panelet for dig. (Steder, hvor dørpanelet kan købes kan afhænge af landet.)

#### ⚠ FORSIGTIG

- Hvis du selv adskiller og samler dørpanelet kan det resultere i produktskade eller personskade. Hvis du har problemer dørpanelerne, skal du kontakte et Samsung-servicecenter.
- Der kan blive opkrævet et gebyr for udskiftning af panelet, selvom det er inden for garantiperioden.

## Side om side installation

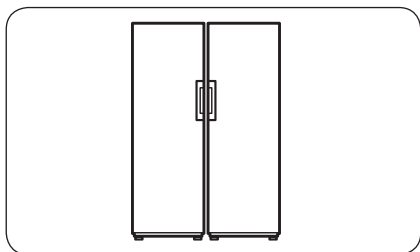

Du har mulighed for at installere dette køleskab side om side med et andet køleskab fra Samsung. Side om side-installation er imidlertid kun mulig med modeller, hvis navn starter med RZ eller RR.

### BEMÆRK

Brug installationstilbehøret, der fulgte med køleskabet (RR-modeller) til side om side eller køkkentilpasset installation. Installationstilbehøret er ikke i fryseren (RZ-modeller).

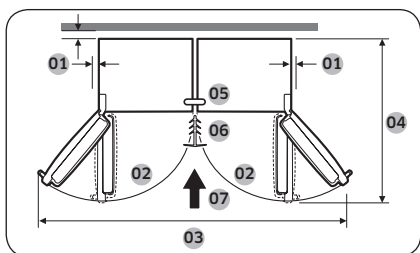

01	mere end 50 mm anbefales
02	92°
03	1939 mm
04	1194 mm
05	Fikserer til skab
06	Fikserer
07	Installationsretning

### Krævet værktøj (medfølger ikke)



Phillips-skruetrækker



Skruetrækker med flad kærve



8 mm topnøgle (til bolte)

# Vedligeholdelse

## Tilbehørsæt til side om side installation

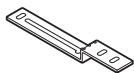

01 Øvre beslag (1)



02 7 mm nedre beslag (1)



03 15 mm nedre beslag (1)

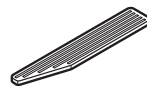

04 Styreskinne (6)

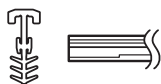

05 7 mm tilsætningsliste (1)



06 A/S skabelonark ref (4)



07 Justeringspude (4)

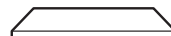

08 T4 LEX-skum (8)

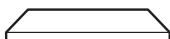

09 T7 LEX-skum (8)

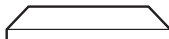

10 T10 PE-skum (8)



11 M5 x 16 hex-skrue (4)



12 M4 x 18 skrue (2)

### BEMÆRK

Nummeret i parentesen angiver antallet af hver tilbehørsdel.

## Trin for trin-vejledning

### BEMÆRK

Numrene på illustrationen og i parentesen er de samme som dem i tilbehørslisten.

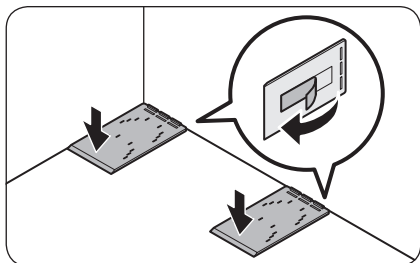
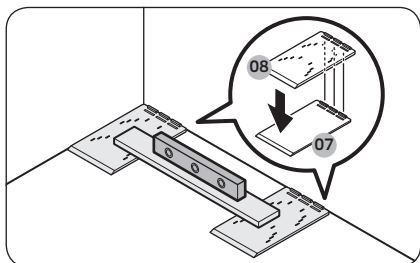
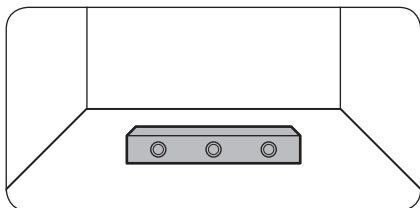

1. Kontrollér, at gulvet er plant.
  - Kontrollér med et vaterpas, at gulvet er plant, der hvor køleskabets to baghjul skal placeres.
2. Placér A/S skabelonarkene ref (08) og kontrollér, at det er plant.
  - Placér de to medfølgende A/S skabelonark ref (08) på gulvet, hvor køleskabets to baghjul skal placeres og kontrollér, at det er plant.
  - Hvis gulvet ikke er plant, anbring de medfølgende justeringspuder (07) under A/S skabelonarkene ref (08), så køleskabet kommer til at stå på et plant underlag.
  - Når du har sikret, at alle delene er i plan, skal du fjerne den dobbeltklæbende tape fra undersiden af hver del og fastgøre delen på dens endelige placering.

# Vedligeholdelse

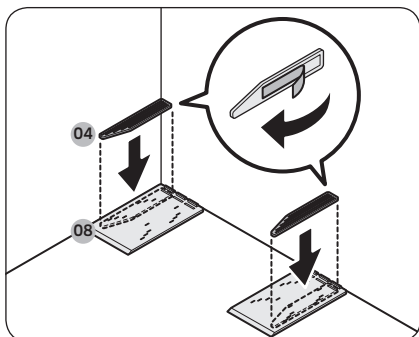

### 3. Fastgør styreskinnerne (04).

- Justér styreskinnen (04) i forhold til de yderste aftryk på A/S skabelonarket (08)
- Fjern derefter den dobbeltklæbende tape fra styreskinnerne (04) og fastgør den på A/S skabelonarket ref (08).
- Sørg for, at du gør dette både på højre og venstre side.

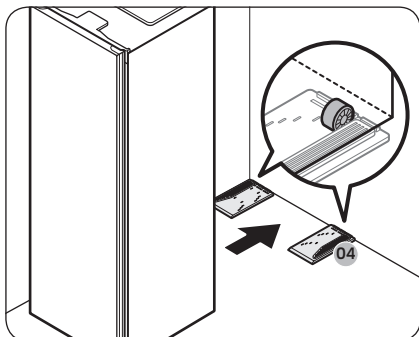

### BEMÆRK

Styreskinnerne (04) hjælper med at placere køleskabet, der hvor man ønsker.

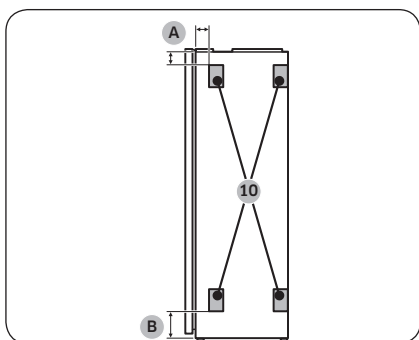

A: 50 mm  
B: 100 mm

### 4. Fastgør T7 LEX-skum (10).

- Fastgør de fire T7 LEX-skum (10)-stykker for at beholde lidt afstand mellem de to køleskabe.
- Fastgør de fire skumstykker på den side af det ene køleskab, der støder op mod det andet køleskab.
- Illustrationen viser, hvordan skumstykkerne skal placeres.

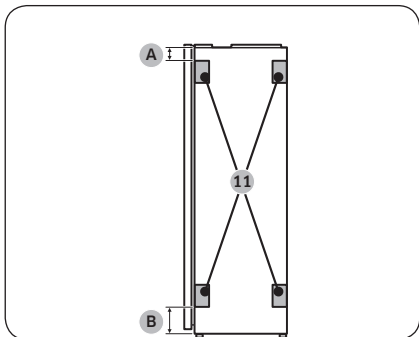

A: 50 mm

B: 100 mm

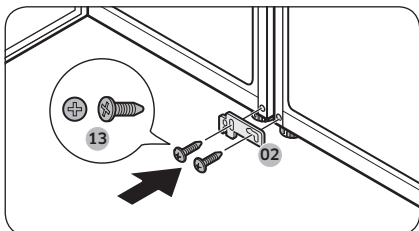
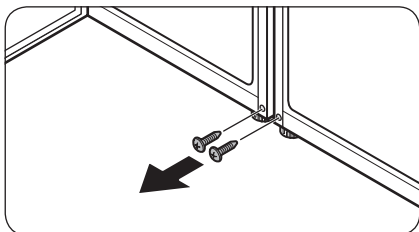
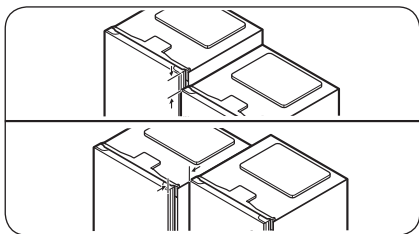

### 5. Fastgør T10 PE-skummet (11).

- Fastgør de fire T10 PE-skum (11)-stykker for at beholde lidt afstand mellem køleskabet og skabet.
- Fastgør de fire skumstykker på den side af det ene køleskab, der støder op mod skabet.
- Illustrationen viser, hvordan skumstykkerne skal placeres.

### BEMÆRK

Hvis du ikke sætter skummet fast, kan der komme ridser, når du skubber køleskabet på plads i skabet.

### 6. Justér de to køleskabe.

- Kontrollér justeringen på toppen og på forsiden af køleskabene og gentag justeringen, hvis det er nødvendigt.

### 7. Fjern skruerne fra de to huller, hvor det nedre beslag skal fastgøres.

- Åbn døren på køleskabene, der skal sættes sammen, og fjern skruerne, der sidder, hvor det nedre beslag skal fastgøres.

### 8. Fastgør det 7 mm nedre beslag (02).

- Fastgør det 7 mm nedre beslag (02) med de to M4 x 18 skruer (13) (en fastgjort på hvert køleskab) for at fastgøre de nederste dele af køleskabene.

# Vedligeholdelse

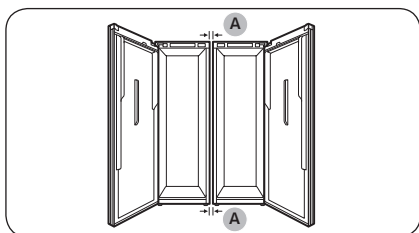
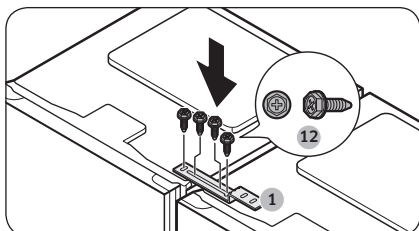

A: 7 mm

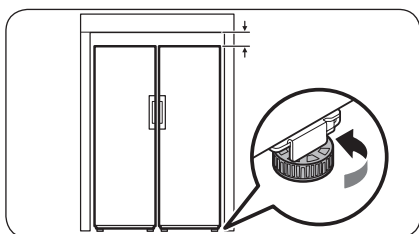
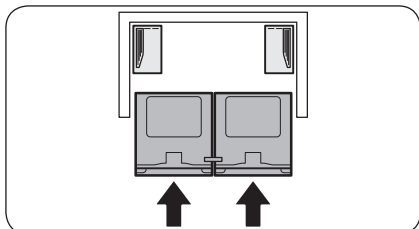

## 9. Fastgør det øvre beslag (1).

- Fastgør det øvre beslag (1) med de fire M5 x L16 hex-skruer (12) for at fastgøre den øverste del af køleskabene.

### BEMÆRK

Justér toppen af køleskabene, før det øvre beslag fastgøres.

## 10. Kontrollér afstanden mellem køleskabene.

- Sørg for at afstanden mellem køleskabene er 7 mm i toppen og 7 mm i bunden, efter at det øvre og nedre beslag er fastgjort.

### BEMÆRK

Hvis afstanden mellem køleskabene er større end 7 mm, kan det reducere pladsen mellem køleskabet og skabet, og dette kan gøre det svært at åbne dørene.

## 11. Skub køleskabene på plads i skabet.

- Lad to personer skubbe køleskabene samtidigt ind i skabet. Køleskabene skal være sat sammen med beslag, før de skubbes ind.

### BEMÆRK

Hvis de to personer ikke skubber køleskabene på samme tid, kan køleskabene glide fra hinanden eller kan placere sig på et andet sted end det ønskede.

## 12. Sådan justeres højden på køleskabene.

- Drej planeringsbenet til venstre eller til højre for at justere højden af køleskabene, så de er i linje med skabet.



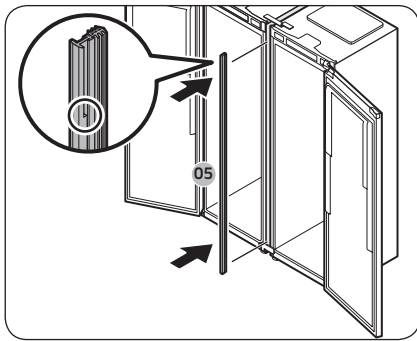

- 13.** Sæt 7 mm tilsætningslisten (05) ind mellem køleskabene.
- Åbn dørene og sæt 7 mm tilsætningslisten (05) ind mellem køleskabene.

**BEMÆRK**

Se den forstørrede del af tilsætningslisten på illustrationen for at se, hvor listens øvre del er.

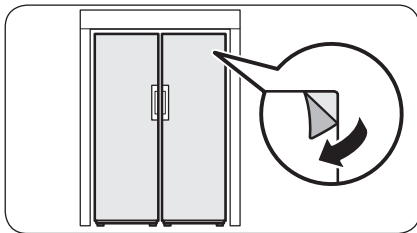

- 14.** Foretag en sidste kontrol.
- Hvis der ikke er nogen problemer, tag beskyttelsesfilmen af apparatet.

# Fejlfinding

Gennemgå nedenstående tjekpunkter, før du ringer efter service. Alle serviceopkald vedrørende normale situationer (ikke vedrørende defekter) afkræves brugeren.

## Generelt

### Temperatur

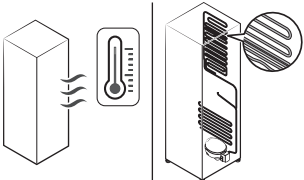
Symptom	Mulige årsager	Løsning
Køleskabet virker ikke. Temperaturen i køleskabet er høj.	• Strømkablet er ikke tilsluttet korrekt.	• Sæt strømkablet korrekt i.
	• Temperaturkontrollen er ikke indstillet korrekt.	• Indstil temperaturen lavere.
	• Køleskabet er placeret nær en varmekilde eller i direkte sollys.	• Sørg for, at køleskabet ikke er placeret i direkte sollys eller nær varmekilder.
	• Der er ikke nok frihøjde mellem køleskabet og siderne/bagsiden.	• Vi anbefaler, at mellemrummet mellem køleskabet og væggene (eller kabinetterne) i nærheden er mere end 50 mm.
	• Ferie-tilstand er aktiveret.	• DeaktiverFerie-tilstand.
	• Køleskabet er overbelastet. Madvarer blokerer køleskabets ventilatorer.	• Undgå at overbelaste køleskabet. Lad ikke madvarer blokere ventilationen.
Køleskabet overkøler.	• Temperaturkontrollen er ikke indstillet korrekt.	• Indstil temperaturen højere.
Den indvendige væg er varm.	• Køleskabet har varmebestandige rør i den indvendige væg.	• For at forhindre dannelse af kondens er køleskabet udstyret med varmebestandige rør i de forreste hjørner. Hvis den omgivende temperatur stiger, fungerer udstyret muligvis ikke korrekt. Dette er ikke en systemfejl. 

## Lugte

Symptom	Mulige årsager	Løsning
Køleskabet lugter.	• Fordærvede madvarer.	• Rengør køleskabet, og fjern alle fordærvede madvarer.
	• Madvarer med stærke lugte.	• Sørg for, at madvarer, der lugter kraftigt, pakkes lufttæt.

## Kondens

Symptom	Mulige årsager	Løsning
Der dannes kondens på de indvendige vægge.	• Hvis døren står åben, kan der trænge fugt ind i køleskabet.	• Fjern fugten, og åbn ikke døren i en længere periode.
	• Madvarer med højt fugtindhold.	• Sørg for, at madvarerne pakkes lufttæt.

# Fejlfinding

## Hører du unormale lyde fra køleskabet?

Gennemgå nedenstående tjekpunkter, før du ringer efter service. Brugeren vil blive faktureret for serviceopkald, der relaterer til normale lyde.

### Disse lyde er normale.

- Ved start eller slut af en handling kan køleskabet lave lyde, som minder om en bilmotor, der startes. Lydene forsvinder, efterhånden som handlingen stabiliseres.

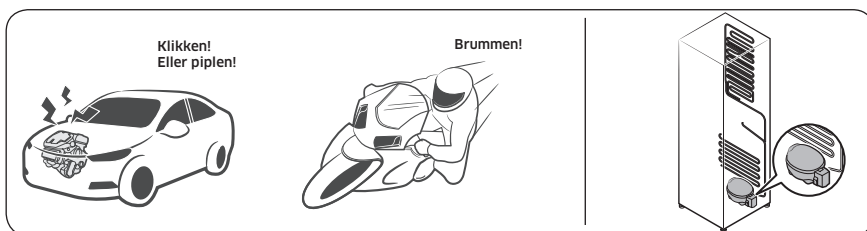

- Når blæseren kører, kan disse lyde forekomme. Når køleskabet når den indstillede temperatur, ophører blæserlyden.

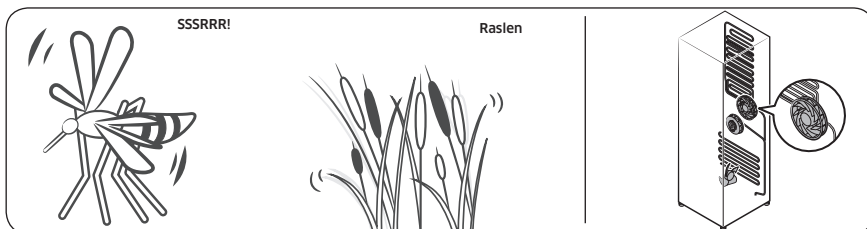

- Når køleskabet afkøler, bevæger kølemiddelgas gennem forseglede rør, hvilket forårsager boblende lyde.

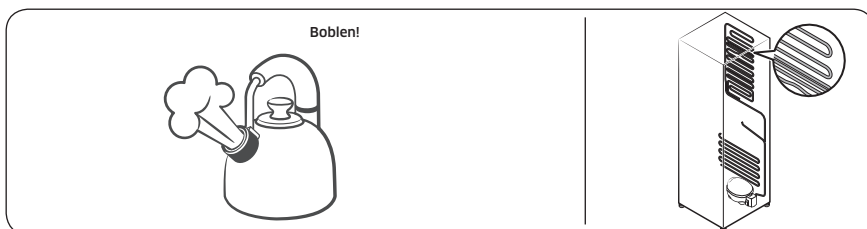

- 
- Når køleskabstemperaturen stiger eller falder, trækker plastikdele sig sammen eller udvides, hvilket forårsager bankende lyde. Disse lyde forekommer under afrimningscyklussen, eller når elektriske dele arbejder.

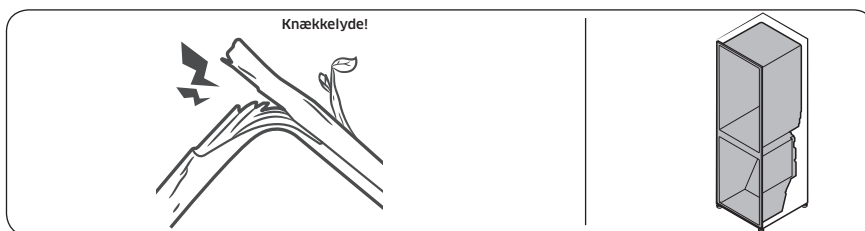

- For isfremstillingsmodeller: Når vandventilen åbner for at fylde isfremstilleren, kan en summende lyd forekomme.
- På grund af trykudligning, når køleskabsdøren åbnes og lukkes, kan susende lyde forekomme.

# Notater

---

# Notater

---

## Kontakt SAMSUNG WORLD WIDE

Hvis du har spørgsmål eller kommentarer til Samsungs produkter, bedes du kontakte SAMSUNGS kundeservicecenter.

Land	Kontaktcenter	Website
NORWAY	21629099	<a href="http://www.samsung.com/no/support">www.samsung.com/no/support</a>
DENMARK	707 019 70	<a href="http://www.samsung.com/dk/support">www.samsung.com/dk/support</a>
FINLAND	030-6227 515	<a href="http://www.samsung.com/fi/support">www.samsung.com/fi/support</a>
SWEDEN	0771 726 786	<a href="http://www.samsung.com/se/support">www.samsung.com/se/support</a>



DA68-03560T-01





# Kjøleskap

## Brukerhåndbok (kun kjøleskap)

RR39\*

Frittstående apparat

**SAMSUNG**

# Innhold

---

<b>Sikkerhetsinformasjon</b>	<b>3</b>
Viktige sikkerhetssymboler og forholdsregler:	6
Alvorlige varseltegn for transport og område	7
Kritiske installasjonsadvarsler	7
Forsiktighetsregler ved installasjon	11
Kritiske bruksadvarsler	12
Bruksadvarsel	16
Forsiktighetsregler ved bruk	17
Forsiktighetsregler ved rengjøring	18
Kritiske avhendingsadvarsler	20
Ekstra tips til riktig bruk	21
Tips for å spare energi	22
Dette apparatet er tiltenkt brukt i husholdninger og i andre lignende bruksområder, for eksempel	22
Instruksjoner om WEEE	23
<b>Installasjon</b>	<b>24</b>
Kort om kjøleskapet	24
Trinnvis installasjon	25
<b>Drift</b>	<b>30</b>
Funksjonspanel	30
<b>Vedlikehold</b>	<b>32</b>
Dørreversering	32
Håndtak og vedlikehold	41
Rengjøring	42
Utskiftning	42
Par-installasjon	43
<b>Feilsøking</b>	<b>50</b>
Generelt	50
Kommer det unormale lyder fra kjøleskapet?	52

## Sikkerhetsinformasjon

---

- Før du bruker det nye kjøleskapet fra Samsung, leser du denne håndboken nøye slik at du vet hvordan du bruker funksjonene som apparatet tilbyr på en trygg og effektiv måte.
- Dette apparatet er ikke beregnet for å brukes av personer (inkludert barn) med svekkede fysiske, sensoriske eller mentale evner, eller av personer som mangler relevant erfaring og kunnskap, med mindre de er under oppsyn eller får opplæring av en person som er ansvarlig for deres sikkerhet.
- Dette apparatet kan brukes av barn fra 8 års alder og av personer med fysiske, sensoriske eller psykiske funksjonshemninger eller manglende erfaring og kunnskaper, så lenge de har fått instruksjoner i hvordan apparatet kan brukes på en sikker måte og forstår hvilke risikoer som er forbundet med bruk av apparatet. Barn må ikke leke med apparatet. Rengjøring og vedlikehold må ikke utføres av barn uten tilsyn. Barn mellom 3 til 8 år kan ta tillates å ta varer inn og ut av kjøleskap.
- Advarsler og viktige sikkerhetsinstruksjoner i denne håndboken dekker ikke alle mulige forhold og situasjoner som kan oppstå.  
Det er ditt ansvar å bruke sunn fornuft og utvise forsiktighet når du installerer, vedlikeholder og bruker apparatet.

## Sikkerhetsinformasjon

---

- På grunn av at følgende bruksanvisninger dekker forskjellige modeller, kan egenskapene til kjøleskapet ditt variere noe fra de som beskrives i denne håndboken, og ikke alle varseltegn er aktuelle. Hvis du har spørsmål eller bekymringer, kontakter du ditt nærmeste servicesenter eller finner hjelp og informasjon på Internett på [www.samsung.com](http://www.samsung.com).
- For å unngå at det skapes en brennbar gassblanding hvis det oppstår en lekkasje i kjølevæskesystemet, må man ta hensyn til hvor mye kjølevæske som brukes før man avgjør størrelsen på det rommet som apparatet skal plasseres i.
- Start aldri et apparat som viser tegn på skade. Kontakt forhandleren hvis du er i tvil. Rommet må være 1 m<sup>3</sup> i størrelse for hvert 8 g av R-600a -kjølevæske inni apparatet. Mengden kjølevæske i ditt bestemte apparat vises på identifikasjonsplaten inne i apparatet.
- Kjølevæske som spruter ut fra rørene, kan antenne eller føre til øyeskader. Når kjølevæske lekker fra røret må du unngå åpne flammer, og flytte brennbare enheter vekk fra produktet. Luft rommet øyeblikkelig.
  - Hvis ikke, kan det føre til brann eller eksplosjon.
- Det er farlig for andre enn autorisert servicepersonell å utføre service på dette apparatet.
- Ikke oppbevar eksplosive væsker som spraybokser med brannfarlig materiale i dette apparatet.
- For å unngå at matvarer blir forurenset, skal følgende instruksjoner overholdes:
  - Om døren står åpen over lengre tid, kan dette forårsake en betraktelig temperaturøkning i kamrene til apparatet.

- Rengjør regelmessig overflater som kommer i kontakt med matvarer og tilgjengelige dreningssystemer.
- Rengjør vanntanker hvis de ikke har vært i bruk over 48 timer, spyl ut vannsystemet som er tilkoblet en vannforsyning hvis det ikke har trukket ut vann i de siste 5 dagene.
- Oppbevar rått kjøtt og rå fisk i egnede beholdere i kjøleskapet, slik at de ikke kommer i kontakt med eller drypper på andre matvarer.
- Kamre for frossen mat markert med to stjerner er egnet for oppbevaring av forhåndsnedfrosne matvarer, oppbevaring eller laging av iskrem og for å lage isbiter.
- Kamre markert med én, to eller tre stjerner er ikke egnet for nedfrysning av ferske matvarer.
- Hvis kjøleskapet står tomt over lengre tid, slår du det av, tiner, rengjør og tørker det, la døren stå åpen for å unngå muggdannelse i apparatet.



Advarsel; risiko for brann / brennbare materialer

# Sikkerhetsinformasjon

---

## Viktige sikkerhetssymboler og forholdsregler:

---

Følg alle sikkerhetsinstruksjoner i denne håndboken. Denne håndboken bruker følgende sikkerhetssymboler.

### **ADVARSEL**

Farer eller utrygg praksis som kan føre til **alvorlige personskader, materielle skader og/eller dødsfall**.

### **FORSIKTIG**

Farer eller utrygg praksis som kan føre til **alvorlige personskader og/eller materielle skader**.

### **MERK**

Nyttig informasjon som hjelper brukerne med å forstå eller dra nytte av kjøleskapet.

Disse varseltegnene er her for å forhindre skader på deg og andre.

Følg dem nøye.

Etter at du har lest denne delen, bør du oppbevare den på et trygt sted for fremtidig bruk.

---

## Alvorlige varseltegn for transport og område

---

### **ADVARSEL**

- Ved transport og installasjon av apparatet må du være forsiktig slik at ingen deler av kjølevæskekretsen blir skadet.
  - Kjølevæske som lekker fra røret, kan antenne eller føre til øyeskader. Hvis du oppdager en lekkasje, må du unngå åpne flammer og potensielle antennelseskilder og lufte rommet apparatet står i, i flere minutter.
  - Dette apparatet inneholder en liten mengde isobutankjølevæske (R-600a), som er en miljøvennlig naturgass, men også brennbar. Ved transport og installasjon av apparatet må du være forsiktig slik at ingen deler av kjølevæskekretsen blir skadet.

## Kritiske installasjonsadvarsler

---

### **ADVARSEL**

- Ikke installer kjøleskapet i et fuktig miljø eller plasser det der det kan komme i kontakt med vann.
  - Svekket isolasjon av elektriske deler kan føre til elektrisk støt eller brann.
- Ikke plasser dette kjøleskapet i direkte sollys eller utsett det for varme fra komfyrer, varmeovner eller andre apparater.



## Sikkerhetsinformasjon

---

- Ikke koble flere apparater til samme strømuttak. Kjøleskapet skal alltid være koblet til et eget strømuttak med riktig spenningsverdi i henhold til merkeskiltet på kjøleskapet.
  - Dette gir best mulig ytelse og hindrer også overbelastning av husets strømnnett, noe som kan føre til brannfare som følge av overopphetede kabler.
- Hvis vegguttaket er løst, må du ikke sette inn strømkontakten.
  - Dette medfører risiko for elektrisk støt eller brann.
- Ikke bruk en strømledning med sprekker eller slitasjeskader på ledningen eller i endene.
- Ikke bøy strømledningen for mye eller plasser tunge gjenstander på den.
- Ikke trekk i eller bøy strømledningen for hardt.
- Ikke vri eller knytt sammen strømledningen.
- Ikke hekt strømledningen over en metallgjenstand, ikke plasser en tung gjenstand oppå strømledningen, ikke legg strømledningen inn mellom to gjenstander og ikke dytt strømledningen inn i området bak apparatet.
- Når du flytter kjøleskapet, må du passe på at det ikke velter eller at du skader strømledningen.
  - Dette kan føre til elektrisk støt eller brann.
- Aldri koble fra kjøleskapet ved å dra i strømledningen. Ta alltid godt tak i støpselet og dra rett ut av strømuttaket.
  - Skader på ledningen kan føre til kortslutning, brann og/eller elektrisk støt.
- Ikke oppbevar eksplosive væsker som spraybokser med brannfarlig materiale i dette apparatet.



- Ikke installer apparatet i nærheten av en varmeovn eller brannfarlig materiale.
- Ikke installer dette apparatet på et sted der det kan lekke gass.
  - Dette kan føre til elektrisk støt eller brann.
- Dette kjøleskapet må plasseres og installeres riktig i henhold til instruksjonene i denne håndboken før du bruker det.
- Koble strømkontakten til i riktig posisjon med ledningen hengende ned.
  - Hvis du kobler til strømledningen opp-ned, kan kabelen bli avskåret og føre til brann eller elektrisk støt.
- Kontroller at strømkontakten ikke klemmes eller skades på baksiden på kjøleskapet.
- Hold emballasjematerialene utenfor barns rekkevidde.
  - Det er risiko for å dø av kvelning hvis et barn tar emballasjematerialene over hodet.
- Apparatet må plasseres slik at kontakten er lett tilgjengelig etter installasjon.
  - Hvis ikke kan det føre til elektrisk støt eller brann på grunn av strømlekkasje.
- Ikke installer dette apparatet i fuktige, oljete eller støvete omgivelser, på steder som er utsatt for direkte sollys og vann (regndråper).
  - Svekket isolasjon av elektriske deler kan føre til elektrisk støt eller brann.
- Hvis det er støv eller vann i kjøleskapet, drar du ut strømkontakten og kontakter ditt Samsung Electronics-servicesenter.
  - Ellers kan det oppstå brann.

## Sikkerhetsinformasjon

---

- Ikke stå på apparatet eller plasser ting (som klesvask, levende lys, tente sigaretter, tallerkener, kjemikalier, metallobjekter osv.) på apparatet.
  - Dette kan føre til elektrisk støt, brann, problemer med produktet eller personskader.
- Du må fjerne all beskyttende plastfolie før du kobler til produktet første gang.
- Følg med på barn og tilse at de ikke leker med karabinene som brukes til å justere døren eller vannslangeklemmene.
  - Det er risiko for å dø av kvelning hvis et barn svelger en karabin eller vannslangeklemme. Hold karabinene og vannslangeklemmene utenfor barns rekkevidde.
- Kjøleskapet må være skikkelig jordet.
  - Sørg alltid for at du har jordet kjøleskapet før du forsøker å undersøke eller reparere deler av apparatet. Strøml lekkasjer kan føre til alvorlig elektrisk støt.
- Bruk aldri gassrør, telefonlinjer eller andre potensielle lyntiltrekkere som jording.
  - Du må jorde kjøleskapet for å forhindre strøml lekkasjer eller elektrisk støt som følge av strøml lekkasje fra kjøleskapet.
  - Slike hendelser kan føre til elektrisk støt, brann, eksplosjon eller problemer med produktet.
- Sett strømkontakten ordentlig inn i støpselet på veggen. Ikke bruk skadde strøpstøpsler, skadde strøml ledninger eller løse stikkontakter.
  - Dette kan føre til elektrisk støt eller brann.
- Hvis strøml ledningen er skadet, må du skifte den ut øyeblikkelig ved hjelp av produsenten eller en servicerepresentant.

- 
- Sikringen på kjøleskapet må byttes ut av en kvalifisert tekniker eller et serviceselskap.
    - Hvis ikke, kan det føre til elektrisk støt eller personskade.
  - Når apparatet settes på plass, skal du påse at strømledningen ikke er fastklemt eller ødelagt.
  - Ikke plasser skjøteledninger eller grenuttak bak apparatet.

## Forsiktighetsregler ved installasjon

---

### **FORSIKTIG**

- La det være tilstrekkelig plass rundt kjøleskapet og installer det på et flatt underlag.
  - Sørg for at ventilasjonsåpningen i apparatets kabinett eller monteringsstruktur er plassert slik at ingenting hindrer åpningen.
- La apparatet stå i ro i 2 timer før du fyller det med mat etter at det er montert og slått på.
- Vi anbefaler at du får en kvalifisert tekniker eller et serviceselskap til å installere kjøleskapet.
  - Hvis ikke, kan det føre til elektrisk støt, brann, eksplosjon, problemer med produktet eller personskader.
- Overbelastning av en dør kan gjøre at kjøleskapet faller og føre til fysisk skade.

# Sikkerhetsinformasjon

---

## Kritiske bruksadvarsler

---

### ADVARSEL

- Ikke sett inn strømkontakten i et strømuttak med våte hender.
  - Dette kan føre til elektrisk støt.
- Ikke oppbevar gjenstander oppå apparatet.
  - Når du åpner eller lukker døren, kan gjenstandene falle ned og føre til personskade og/eller materiell skade.
- Ikke stikk inn hender, føtter eller metallgjenstander (f.eks. spisepinner mv.) ned i bunnen av eller inn på baksiden av kjøleskapet.
  - Dette kan føre til elektrisk støt eller personskade.
  - Skarpe kanter kan medføre personskade.
- Ikke plasser beholdere fylt med vann oppå kjøleskapet.
  - Vannsøl medfører risiko for elektrisk støt og brann.
- Ikke oppbevar flyktige eller brannfarlige gjenstander eller gasser (benzen, tynner, propangass, alkohol, eter, LP-gass og andre lignende produkter osv.) i kjøleskapet.
  - Dette kjøleskapet skal bare brukes til å oppbevare mat.
  - Dette kan føre til brann eller eksplosjon.
- Barn må ha tilsyn for å sikre at de ikke leker med apparatet.
  - Hold fingrene unna steder der de kan komme i klem. Klaringer mellom dørene og skapet er nødvendigvis små. Vær forsiktig når du åpner dørene med barn i nærheten.
- Ikke la barn henge i døren eller dørlommene. Det kan føre til alvorlig skade.

- Ikke la barn komme seg inn i kjøleskapet. De kan bli sittende fast.
- Ikke stikk hendene inn i det nederste området under apparatet.
  - Skarpe kanter kan medføre personskade.
- Ikke oppbevar legemidler, vitenskapelig materiale eller temperaturfølsomme produkter i kjøleskapet.
  - Produkter som krever streng temperaturkontroll, må ikke oppbevares i kjøleskapet.
- Ikke plasser eller bruk elektriske apparater inni kjøleskapet med mindre de er av en type som anbefales av produsenten.
- Hvis du lukter legemiddel eller røyk, trekk ut strømkontakten umiddelbart og ta kontakt med Samsung Electronics-servicesenter.
- Hvis det er støv eller vann i kjøleskapet, drar du ut strømkontakten og kontakter ditt Samsung Electronics-servicesenter.
  - Ellers kan det oppstå brann.
- Ikke la barn trække på en skuff.
  - Skuffen kan bli ødelagt og få dem til å skli.
- Ikke la dørene til kjøleskapet være åpne uten tilsyn, og ikke la barn gå inn i kjøleskapet.
- Ikke tillat at spedbarn eller barn kommer inn i skuffen.
  - Det kan føre til dødsfall på grunn av kvelning eller personskader.
- Ikke overfyll kjøleskapet med mat.
  - Når du åpner døren, kan en gjenstand falle ned og føre til personskade eller materiell skade.

## Sikkerhetsinformasjon

---

- Ikke spray flyktige materialer som insektmidler på apparatets overflate.
  - I tillegg til at det er skadelig for mennesker, kan det også føre til elektrisk støt, brann eller problemer med produktet.
- Ikke bruk eller plasser gjenstander som er følsomme for temperaturendringer, som brannfarlige sprayer, brannfarlige gjenstander, tørris, medisin eller kjemikalier, i nærheten av kjøleskapet.
- Ikke bruk en hårføner til å tørke innsiden av kjøleskapet. Ikke plasser et levende lys i kjøleskapet for å fjerne vond lukt.
  - Dette kan føre til elektrisk støt eller brann.
- Ikke stå på apparatet eller plasser ting (som klesvask, levende lys, tente sigaretter, tallerkener, kjemikalier, metallobjekter osv.) på apparatet. Dette kan føre til elektrisk støt, brann, problemer med produktet eller personskader. Ikke plasser beholdere fylt med vann oppå apparatet.
  - Vannsøl medfører risiko for elektrisk støt og brann.
- Ikke bruk mekaniske enheter eller andre metoder for å fremskynde avisingsprosessen med mindre det anbefales av produsenten.
- Ikke skad kjølevæskekreten.
- Du må aldri stirre direkte på UV-lysdioder over en lengre tidsperiode.
  - Dette kan føre til belastning for øynene på grunn av ultrafiolette stråler.

- Ikke sett kjøleskapshyllen inn opp-ned. Hyllestopperen fungerer da kanskje ikke.
  - Det kan forårsake en personskade hvis glasshyllen faller ned.
- Hold fingrene unna steder der de kan komme i klem. Klaringer mellom dørene og skapet er nødvendigvis små. Vær forsiktig når du åpner dørene med barn i nærheten.
- Hvis du oppdager en gasslekkasje, må du unngå åpne flammer og potensielle antenningskilder og luften rommet apparatet står i, i flere minutter.
  - Ikke rør apparatet eller strømledningen.
  - Ikke bruk en kjøkkenvifte.
  - En gnist kan resultere i eksplosjon eller brann.
- Bruk bare LED-lamper som tilbys av produsenten eller servicerepresentanten.
- Flasker bør oppbevares tett inntil hverandre, slik at de ikke faller ut.
- Dette produktet er bare tiltenkt oppbevaring av mat til husholdningsbruk.
- Ikke forsøk å reparere, demontere eller modifisere kjøleskapet på egen hånd.
  - Uautoriserte modifiseringer kan føre til sikkerhetsproblemer. For å reversere en uautorisert modifisering, vil vi belaste hele kostnaden for deler og arbeidskraft.
- Ikke bruk andre sikringer (f.eks. av kobber, ståltråd osv.) enn en standardsikring.

## Sikkerhetsinformasjon

---

- Hvis kjøleskapet ditt må repareres eller reinstallerer, kontakter du ditt nærmeste servicesenter.
  - Hvis ikke, kan det føre til elektrisk støt, brann, problemer med produktet eller personskader.
- Hvis den innvendige eller utvendige LED-lampen har slukket, kontakter du ditt nærmeste servicesenter.
- Hvis det kommer en svidd lukt eller røyk fra kjøleskapet, kobler du øyeblikkelig kjøleskapet fra strømmen og kontakter nærmeste Samsung Electronics-servicesenter.
  - Hvis ikke, kan det føre til elektrisk støt eller brannskade.
- Trekk strømkontakten ut av stikkontakten før du skifter ut de innvendige lampene i kjøleskapet
  - Ellers er det fare for elektrisk støt.
- Hvis du har problemer med å skifte en lampe som ikke er LED, kontakter du et Samsung servicesenter.
- Hvis produktet er utstyrt med en LED-lampe, må du ikke fjerne lampedekslene og LED-lampene på egenhånd.
  - Kontakt et Samsung servicesenter.
- Sett strømkontakten ordentlig inn i støpselet på veggen.
- Ikke bruk skadde strømstøpsler, skadde strømledninger eller løse stikkontakter.
  - Dette kan føre til elektrisk støt eller brann.

## Bruksadvarsel

---

### ADVARSEL

- Sørg for at ventilasjonsåpningene i apparatets kabinett eller den innebygde strukturen er plassert slik at ingenting hindrer åpningen.



- Ikke bruk mekaniske enheter eller andre metoder for å fremskynde avisingsprosessen med mindre det anbefales av produsenten.
- Ikke skad kjølevæskekretsen.
- Ikke bruk elektriske apparater inni matoppbevaringsrommene i apparatet med mindre de er av typen som anbefales av produsenten.

## Forsiktighetsregler ved bruk

### **FORSIKTIG**

- For at produktet skal ha best mulig ytelse må du
  - Ikke plassere mat for nærme ventilasjonsåpningene bakerst i kjøleskapet, ettersom det kan hindre luftsirkulasjonen inni kjøleskapet.
  - Pakke matvarene skikkelig inn eller plassere dem i lufttette beholdere før du legger dem i kjøleskapet.
  - Følg med på maksimale oppbevaringstider og utløpsdatoer for frosne matvarer.
- Servicegaranti og modifikasjon.
  - Endringer eller modifikasjoner som utføres av tredjeparter på dette ferdigstilte apparatet, dekkes ikke av Samsungs garantiservice, og Samsung er heller ikke ansvarlig for sikkerhetsproblemer som følger av modifikasjoner som er utført av en tredjepart.
- Ikke blokker luftehullene inni kjøleskapet.
  - Hvis luftehullene blokkeres, særlig hvis de blokkeres av en plastpose, kan kjøleskapet bli for sterkt nedkjølt.

## Sikkerhetsinformasjon

---

- Tørk av overflødig fuktighet fra innsiden og la dørene stå åpne.
  - Ellers kan det utvikle seg lukt og mugg.
- Hvis kjøleskapet er koblet fra strømforsyningen, må du vente minst fem minutter før du kobler det til igjen.
- Når det var vann som gjorde kjøleskapet vått, må du trekke ut strømkontakten og ta kontakt med Samsung Electronics-servicesenter.
- Ikke slå på eller bruk kraft på glassoverflater.
  - Knust glass kan føre til personskader og/eller materielle skader.
- Fyll vanntanken og isbitskuffene med drikkevann (springvann, mineralvann eller rensset vann).
  - Ikke fyll tanken med te eller sportsdrikker. Dette kan skade kjøleskapet.
- Pass på så ikke fingrene setter seg fast.
- Hvis det kommer for mye vann i kjøleskapet, kontakter du nærmeste servicesenter.
  - Det medfører risiko for elektrisk støt eller brann.

### Forsiktighetsregler ved rengjøring

---

#### **FORSIKTIG**

- Ikke sprut vann direkte på innsiden eller utsiden av kjøleskapet.
  - Det er risiko for brann eller elektrisk støt.
- Ikke bruk en hårføner til å tørke innsiden av kjøleskapet.

- Ikke plasser et levende lys i kjøleskapet for å fjerne vond lukt.
  - Dette kan føre til elektrisk støt eller brann.
- Vanntanken, isskuffen og vannterningene må bare fylles med drikkbart vann (mineralvann eller rensset vann).
  - Ikke fyll tanken med te, juice eller sportsdrikk da dette kan skade kjøleskapet.
- Ikke spray rengjøringsmidler direkte på displayet.
  - Trykte bokstaver på displayet kan løsne.
- Hvis fremmedlegemer, for eksempel vann, kommer inn i apparatet, må du ta ut strømkontakten og kontakte ditt nærmeste servicesenter.
  - Hvis ikke, kan det føre til elektrisk støt eller brann.
- Bruk en ren, tørr klut til å fjerne fremmedlegemer eller støv fra strømkontakten. Ikke bruk en våt eller fuktig klut når du rengjør kontakten.
  - Ellers er det risiko for brann eller elektrisk støt.
- Ikke rengjør apparatet ved å spraye vann direkte på det.
- Ikke bruk benzen, tynner, Clorox eller klorid til rengjøring.
  - Disse kan skade apparatets overflate eller føre til brann.
- Stikk aldri fingre eller andre gjenstander inn i dispenserhullet.
  - Det kan føre til personskade eller materiell skade.
- Trekk ut strømkontakten fra stikkontakten før du rengjør eller utfører vedlikehold på apparatet.
  - Hvis ikke, kan det føre til elektrisk støt eller brann.

# Sikkerhetsinformasjon

---

## Kritiske avhendingsadvarsler

---

### **ADVARSEL**

- Avhend emballasjematerialet til dette produktet på en miljøvennlig måte.
- Sørg for at ingen av rørene på baksiden av apparatet er skadet før avhending.
- R-600a eller R-134a brukes som kjølevæske. Kontroller kompressoretiketten på baksiden av apparatet eller etiketten på innsiden av kjøleskapet for å se hvilken kjølevæske som brukes i ditt kjøleskap. Hvis dette produktet inneholder brannfarlig gass (kjølevæske R-600a), bør du kontakte de lokale myndigheter for å forhøre deg om trygg avhending av dette produktet.
- Når du avhender dette kjøleskapet, må du fjerne døren, dørforseglingen og dørhengslene slik at små barn eller dyr ikke kan bli fanget inni det. Barn må ha tilsyn for å sikre at de ikke leker med apparatet. Hvis barnet blir sittende fast inni, kan det bli skadet eller kvalt til døde.
  - Hvis barnet blir sittende fast inni, kan det bli skadet og kvalt til døde.
- Syklopentan Gassene i isolasjonsmaterialet krever en spesiell avhendingsprosedyre. Kontakt de lokale myndighetene angående miljømessig, trygg avhending av dette produktet.
- Oppbevar alt emballasjemateriale utenfor barns rekkevidde, ettersom emballasje kan være farlig for barn.
  - Hvis et barn tar en pose over hodet, kan det kveles.

---

## Ekstra tips til riktig bruk

---

- I tilfelle strømbrudd ringer du ditt lokale strømselskap og spør hvor lenge det kommer til å vare.
  - De fleste strømbrudd som korrigeres innen en time eller to, vil ikke påvirke temperaturen i kjøleskapet. Men du bør unngå å åpne døren ofte mens strømmen er borte.
  - Dersom strømbruddet varer i mer enn 24 timer, bør du ta ut og kaste all oppbevart mat.
- Kjøleskapet vil kanskje ikke fungere som det skal hvis det plasseres på et sted over lengre tid hvor temperaturen i luften konstant er lavere enn temperaturene som apparatet er utformet for.
- I noen tilfeller med en bestemt type mat, vil det ha en dårlig effekt på maten å oppbevare den i kjøleskapet.
- Apparatet er frostfritt, noe som betyr at du ikke trenger å avise det manuelt. Dette utføres automatisk.
- Temperaturstigningen under avising samsvarer med ISO-kravene. Men hvis du vil unngå at oppbevarte matvarer oppvarmes for mye når apparatet avises, kan du pakke dem inn i flere lag med avisepapir.

# Sikkerhetsinformasjon

---

## Tips for å spare energi

---

- Installer apparatet i et kaldt, tørt rom med tilstrekkelig ventilasjon. Sørg for at det ikke utsettes for direkte sollys, og plasser det aldri i nærheten av en direkte varmekilde (for eksempel en radiator).
- Det anbefales å unngå å blokkere ventiler og rister for bedre energieffektivitet.
- La varm mat kjøle seg ned før du plasserer den i apparatet.
- Ikke la døren til kjøleskapet stå åpen for lenge når du legger inn eller tar ut matvarer.
- Det anbefales å installere kjøleskapet med klaring til både baksiden og sidene. Dette vil være med på å redusere strømforbruket og holde strømgregningene nede.
- Mest effektiv bruk av energien får du ved å la alle indre deler, for eksempel kurver, skuffer og hyller, være i samme posisjon som fra produsenten.

## Dette apparatet er tiltenkt brukt i husholdninger og i andre lignende bruksområder, for eksempel

---

- kjøkkenområder for ansatte i butikker, på kontorer og i andre arbeidsmiljøer,
- våningshus og av kunder på hoteller, moteller og andre miljøer som brukes til boligformål,
- pensjonater og lignende,
- catering og andre bruksområder som ikke kommer inn under varehandel.

---

## Instruksjoner om WEEE

---



Korrekt avhending av dette produktet (Avfall fra elektrisk og elektronisk utstyr)  
(Gjelder i land med avfallssortering)

Denne merkingen som vises på produktet, dets tilbehør eller dokumentasjon, indikerer at produktet eller det elektroniske tilbehøret (for eksempel lader, headset, USB-kabel) ikke skal kastes sammen med annet husholdningsavfall ved slutten av levetiden. For å hindre potensiell skade på miljøet eller helseskader grunnet ukontrollert avfallsavhending ber vi om at dette avfallet holdes adskilt fra andre typer avfall og resirkuleres på ansvarlig måte for å fremme bærekraftig gjenbruk av materielle ressurser.

Private forbrukere bør kontakte enten forhandleren de kjøpte produktet av, eller lokale myndigheter for detaljer om hvor og hvordan disse artiklene kan resirkuleres på en miljøvennlig måte.

Forretningsbrukere bør kontakte sin leverandør og undersøke vilkårene i kjøpskontrakten. Dette produktet og det elektroniske tilbehøret skal ikke blandes med annet kommersielt avfall som skal kastes.

For mer informasjon om Samsungs miljøengasjement og lovpålagte produktforpliktelser, f.eks. REACH, WEEE eller batterier, kan du gå til siden vår om bærekraftighet på [www.samsung.com](http://www.samsung.com)

(Gjelder bare produkter som selges i europeiske land og i Storbritannia)

# Installasjon

Følg disse instruksjonene nøye for å sikre riktig installasjon av kjøleskapet og hindre ulykker før du bruker det.

## ⚠ ADVARSEL

- Bruk kjøleskapet kun til sitt tiltenkte formål som beskrevet i denne håndboken.
- All service må utføres av en kvalifisert tekniker.
- Avhend produktets emballasjemateriell i samsvar med lokale forskrifter.
- For å hindre elektrisk støt kobler du ut strømledningen før du utfører service eller skifter deler.

## Kort om kjøleskapet

Det faktiske bildet og de medfølgende komponentdelene til kjøleskapet kan variere, avhengig av modell og land.

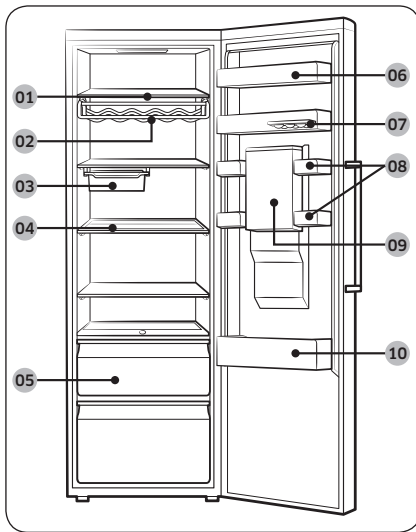

- 01 Kjøleskapshyller
- 02 Vinstativ \*
- 03 Flyttbart brett \*
- 04 Sammenleggbar hylle \*
- 05 Grønnsaksskuffer
- 06 Skuff for melkeprodukter
- 07 Uttakbart eggbrett
- 08 Skuff til flere formål
- 09 Vanntank \*
- 10 Flaskehylle

\* kun gjeldende modeller

## 📄 MERK

- For best mulig energieffektivitet må du sørge for at alle hyller, skuffer og kurver er plassert i original posisjon.
- Oppbevar myk mat, for eksempel ost, i beholderen for flere formål. Oppbevar drikkevarer i flasker i flaskehylle.



## Trinnvis installasjon

### TRINN 1 Velg et sted

#### Krav til stedet:

- Solid, jevnt underlag uten tepper eller gulv som kan hindre ventilasjon
- Ikke i direkte sollys
- Tilstrekkelig plass til å åpne og lukke døren
- Ikke i nærheten av en varmekilde
- Plass til vedlikehold og service
- Temperaturområde: mellom 10 °C og 43 °C

#### Effektivt temperaturområde

Kjøleskapet er utformet for å fungere normalt innenfor temperaturområdet som er spesifisert i klasserangeringen.

Klasse	Symbol	Omgivelsestemperaturområde (°C)	
		IEC 62552 (ISO 15502)	ISO 8561
Kald temperert sone	SN	+10 til +32	+10 til +32
Temperert sone	N	+16 til +32	+16 til +32
Subtropisk sone	ST	+16 til +38	+18 til +38
Tropisk sone	T	+16 til +43	+18 til +43

#### MERK

Kjøleytelsen og strømforbruket til kjøleskapet kan påvirkes av temperaturen i rommet, hvor ofte døren åpnes og plasseringen av kjøleskapet. Vi anbefaler at du justerer temperaturinnstillingene etter behov.

# Installasjon

## Klarering

Se bildene og tabellene nedenfor for plasskrav ved montering.

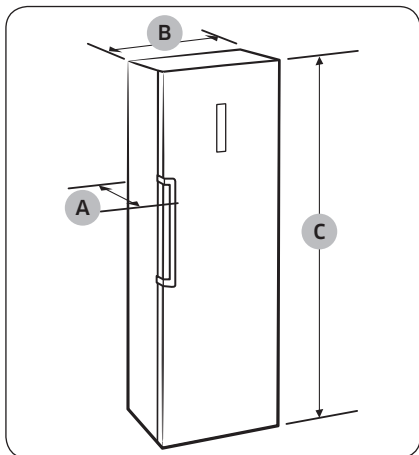

Dybde "A"	688
Bredde "B"	595
Samlet høyde "C"	1853

(enhet: mm)

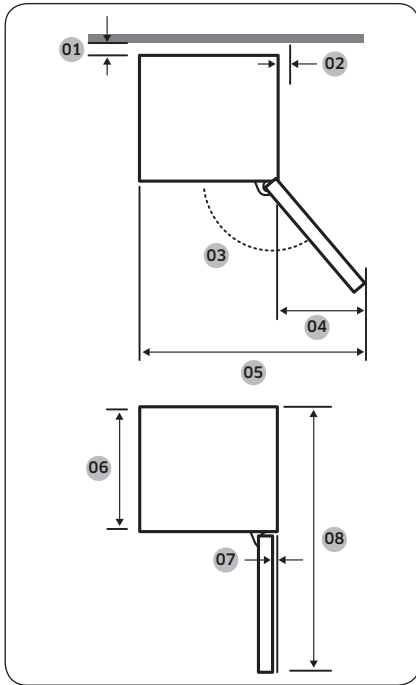

01	mer enn 50 mm anbefales
02	mer enn 12 mm anbefales
03	92°
04	57,5
05	648
06	575
07	5,5
08	1194

(enhet: mm)

**MERK**

Målene i tabellen kan variere, avhengig av målemetoden.

# Installasjon

## TRINN 2 Underlag

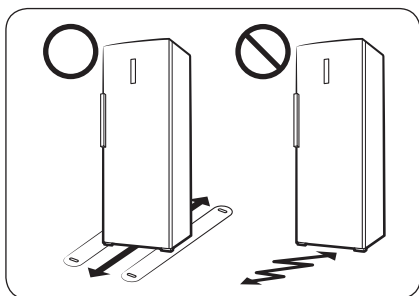

- Underlaget kjøleskapet installeres på må tåle et fullt kjøleskap.
- For å beskytte gulvet plasserer du en stor bit papp på hvert av kjøleskapets bein.
- Når kjøleskapet er i sin endelige posisjon, må du ikke flytte det med mindre det er nødvendig, for å beskytte gulvet. Hvis du må flytte det, bruker du et tykt papir eller tøy, som for eksempel gamle tepper, under det.

## TRINN 3 Juster utjevningsbena

### ⚠ FORSIKTIG

- Kjøleskapet må stå rett på et flatt, solidt gulv. Hvis ikke kan det føre til skader på kjøleskapet eller fysiske skader.
- Justeringen må utføres med tomt kjøleskap. Sørg for at det ikke er noen matvarer i kjøleskapet.
- Av sikkerhetsmessige årsaker justerer du forsiden litt høyere enn baksiden.

Kjøleskapet kan rettes opp med fotfrontene som har en spesialskrue (nivelleringskrue) til utjevningsformål. Bruk en flat skrutrekker til utjevningen.

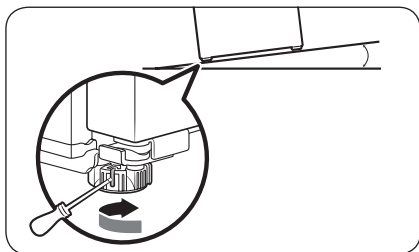

### Slik justerer du høyden på venstre side:

Plasser en flat skrutrekker inn i utjevneren på venstre frontfot. Skru skruen med klokken for å heve eller skru den mot klokken for å senke.

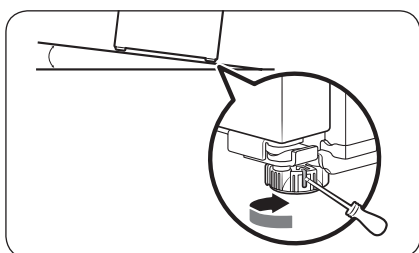

### Slik justerer du høyden på høyre side:

Plasser en flat skrutrekker inn i utjevneren på høyre frontfot. Skru skruen med klokken for å heve eller skru den mot klokken for å senke.



---

## TRINN 4 Første innstillinger

---

Kjøleskapet skal være fullt funksjonelt når du har fullført disse trinnene.

1. Fjern PE-skumstykkene fra hyllehjørnene. Disse er festet for å beskytte kjøleskapet under transport.
2. Koble strømledningen inn i strømuttaket for å slå på kjøleskapet.
3. Åpne døren og sjekk om den innvendige lampen lyser.
4. Velg den laveste temperaturen som er tilgjengelig, og vent i omkring én time. Da vil kjøleskapet bli litt kaldere mens motoren går jevnt.
5. Vent til kjøleskapet når angitt temperatur. Nå er kjøleskapet klart til bruk.

## TRINN 5 Siste sjekk

---

Når installasjonen er fullført, bekrefter du at:

- Kjøleskapet er koblet til et strømuttak og er skikkelig jordnet.
- Kjøleskapet er installert på et flatt, jevnt underlag med passende klarering fra veggen eller skapet.
- Kjøleskapet er i vater og står støtt på gulvet.
- Døren åpnes og lukkes fritt, og den innvendige lampen slår seg automatisk på når døren åpnes.



# Drift

## Funksjonspanel

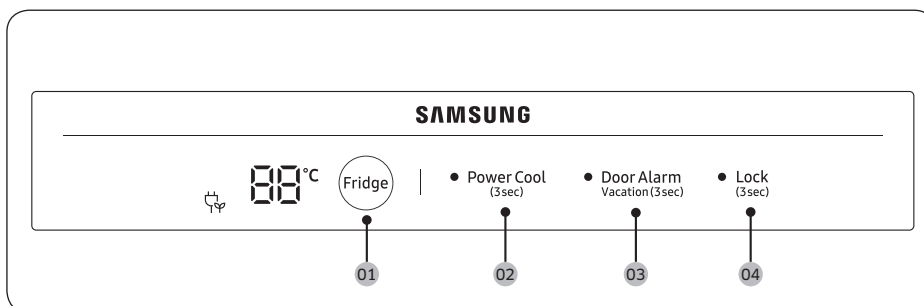

**01** Fridge (Kjøleskap)

**02** Power Cool (Hurtigkjøler)

**03** Door Alarm (Døralarm) / Vacation (Ferie)

**04** Lock (Lås)

### 01 Kjøleskap

Fridge (Kjøleskap)	For å justere kjøleskaptemperaturen trykker du <b>Fridge (Kjøleskap)</b> og velger ønsket temperatur. Du kan endre temperaturen mellom 1 °C og 7 °C (standard: 3 °C).
--------------------	--

### 02 Hurtigkjøler (3 sek.)

Power Cool (Hurtigkjøler)	<p>Hurtigkjøler fremskynder kjøleprosessen til maksimal viftehastighet. Kjøleskapet fortsetter å gå på full hastighet i to og en halv time før det går tilbake til forrige temperatur.</p> <ul style="list-style-type: none"><li>• Du aktiverer Hurtigkjøler ved å trykke og holde inne <b>Power Cool (Hurtigkjøler)</b> i 3 sekunder. LED-indikatoren på venstre side av knappene lyser opp og kjøleskapet vil fremskynde kjøleprosessen.</li><li>• Du deaktiverer Hurtigkjøler ved å trykke og holde inne <b>Power Cool (Hurtigkjøler)</b> på nytt i 3 sekunder. Kjøleskapet går tilbake til sin forrige temperaturinnstilling.</li></ul> <p><b>MERK</b></p> <p>Hurtigkjøler-funksjonen øker strømforbruket. Sørg for at du slår den av og går tilbake til forrige temperatur hvis du ikke har tenkt å bruke funksjonen.</p>
---------------------------	--

### 03 Døralarm / Ferie (3 sek.)

Door Alarm (Døralarm)	<p>Du kan stille inn alarmer for en påminnelse. Hvis døren blir stående åpen i mer enn 2 minutter, hører du alarmer mens LED-indikatoren på venstre side av knappen blinker.</p> <p>Du kan bytte mellom aktivering og deaktivering av alarmer ved å trykke <b>Door Alarm (Døralarm)</b>.</p>
Vacation (Ferie)	<p>Hvis du skal på ferie eller forretningsreise, eller hvis du ikke skal bruke kjøleskapet over lengre tid, bruker du modusen Ferie.</p> <ul style="list-style-type: none"><li>• Du aktiverer Ferie-modus ved å trykke og holde inne <b>Vacation (Ferie)</b> i 3 sekunder. Indikatoren for Ferie På (🔔) slås på og visningen av kjøleskapstemperaturen slås av. Kjøleskapets temperatur kommer til å bli kontrollert under 17 °C.</li><li>• Du deaktiverer Ferie/modus ved å trykke og holde inne <b>Vacation (Ferie)</b> igjen i 3 sekunder. Kjøleskapstemperaturen går tilbake til forrige innstilling.</li></ul> <p> <b>MERK</b></p> <ul style="list-style-type: none"><li>• Sørg for at du tar ut maten fra kjøleskapsdelen før du bruker funksjonen Ferie-modus.</li><li>• Ferie-modus deaktiveres hvis du justerer temperaturen.</li></ul>

### 04 Lås (3 sek.)

Lock (Lås)	<p>For å hindre uhell eller utilsiktet bruk av kontrollene trykker du og holder inne <b>Lock (Lås)</b> i 3 sekunder for å aktivere Lås. Alle kontroller deaktiveres med LED-indikatoren på venstre side av knappen på.</p> <p>Du deaktiverer ved å trykke på og holde inne i 3 sekunder på nytt. Kontrollene blir aktivert som normalt.</p>
------------	---

# Vedlikehold

## Dørreversering

### ⚠ ADVARSEL

- Garantien dekker ikke reverseringsfeil eller skade på eiendom som oppstår grunnet ikke-godkjente byråer.
- Påse at kjøleskapet er koblet fra strømkilden før du vender døren.
- Du må vente minst en time etter at vending av døren er fullført. Dette for å unngå elektrisk støt, noe som kan forekomme.
- Vending av døren må utføres av servicepersonell godkjent av Samsung, bekostet av deg, siden denne typen service ikke dekkes av garantien.

### ⚠ FORSIKTIG

Døren er tung. Vær minst to personer når det jobbes med å snu døren. Ellers kan det medføre personskaade.

### Verktøy som kreves (medfølger ikke)



Phillips skrutrekker



Flat skrutrekker



Skiftenøkkel



8 mm pipenøkkel (for bolter)

### Tilbehør

Tilbehøret nedenfor kan avvike i utseende avhengig av modell.



Dørhengsel øverst til høyre



Dørdeksel øverst til venstre

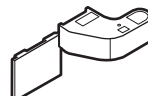

Dørhengseldeksel øverst til høyre

### ⚠ FORSIKTIG

Under hele reverseringsprosedyren må du holde alle de små delene (skruer, lokk osv.) til kjøleskapet borte fra barn eller spedbarn av sikkerhetsmessige årsaker.



## Trinnvise instruksjoner

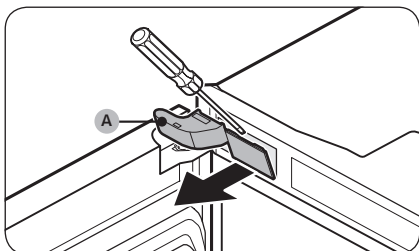

1. Bruk en flat skrutrekker til å fjerne dørhengseldekelet øverst til venstre (A).

**MERK**

Oppbevar den fjernede delen på et trygt sted for fremtidig bruk.

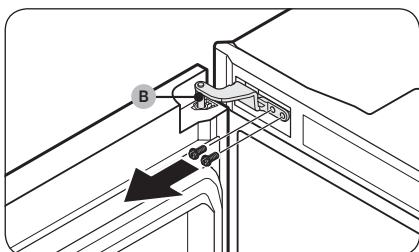

2. Bruk en stikknøkkel (8 mm) for å fjerne skruene som fester dørhengselet øverst til venstre (B).

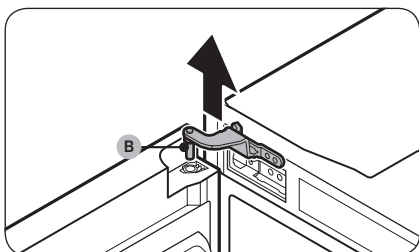

3. Løft dørhengselet øverst til venstre (B) for å fjerne det.

**MERK**

Oppbevar den fjernede delen på et trygt sted for fremtidig bruk.

# Vedlikehold

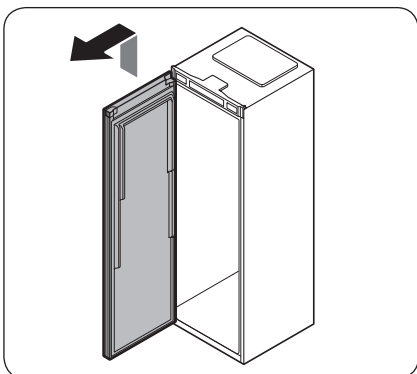

4. Løft døren for å fjerne den fra det nedre hengselet.

**⚠ FORSIKTIG**

Døren er tung. Vær forsiktig når du fjerner døren, for å unngå personskade eller skade på døren.

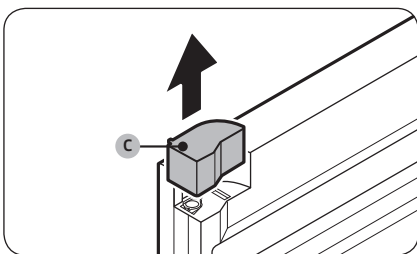

5. Fjern dørdekelet øverst til høyre (C) fra døren.

**📄 MERK**

Oppbevar den fjernede delen på et trygt sted for fremtidig bruk.

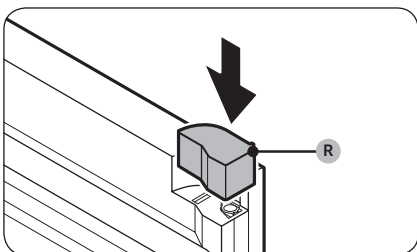

6. Fest det medfølgende dørdekelet øverst til venstre (R) til døren.

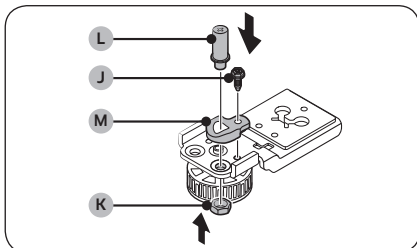
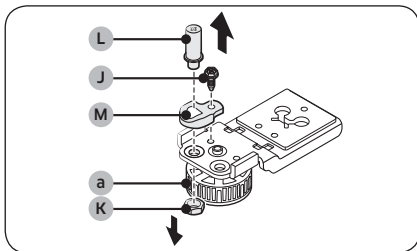
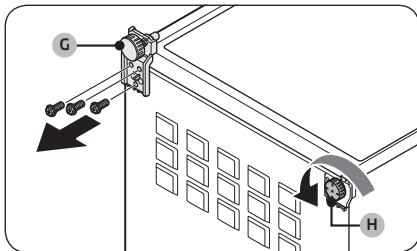
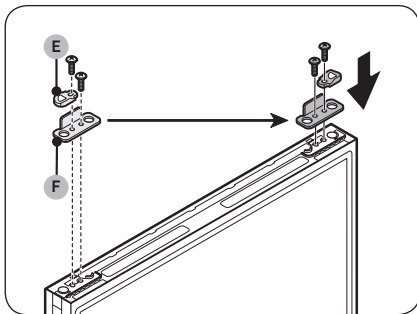

7. Nederst på døren, fjern **dørhengselløfteren (E)** og **dørstopperen (F)**, i den rekkefølgen.
  - Bruk en Phillips skrutrekker til å fjerne skruene som fester hver enkelt del.
8. Fest **dørstopperen (F)** og **dørhengselløfteren (E)**, i den rekkefølgen, til motsatt side av døren.
  - Bruk en Phillips skrutrekker for å feste hver del med skruen.

9. Legg kjøleskapet forsiktig ned.
10. Fjern det **nederste hengselet (G)**.
  - Bruk en stikknøkkel (8 mm) for å fjerne skruene som fester det **nederste hengselet (G)**.
11. Vri **utjevningsbenet (H)** mot klokken for å fjerne det.

12. Bruk en stikknøkkel (8 mm) til å fjerne skruen (J).
13. Bruk en skiftenøkkel for å fjerne mutteren (K).

#### **MERK**

Løsne utjevneren (a) om nødvendig når du fjerner mutteren (K).

14. Bruk en Phillips skrutrekker til å fjerne hengselsskaftet (L).
15. Fjern **bladhengselløfteren (M)**.
16. Plasser **bladhengselløfteren (M)** på motsatt side av det nedre hengselet.
17. Bruk en Phillips skrutrekker til å feste hengselsskaftet (L).
18. Bruk en skiftenøkkel til å fjerne mutteren (K).
19. Bruk en stikknøkkel (8 mm) til å feste skruen (J).

# Vedlikehold

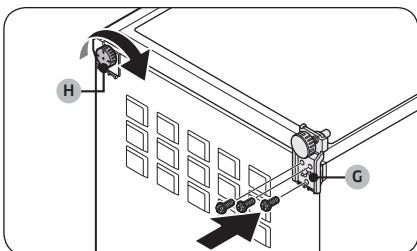

20. Monter det nederste hengselet (G) på motsatt side.
  - Bruk en stikknøkkel (8 mm) til å feste det nedre hengselet (G) med skruene.
21. Monter utjevningsbenet (H) på motsatt side.
22. Sett forsiktig kjøleskapet opp igjen.

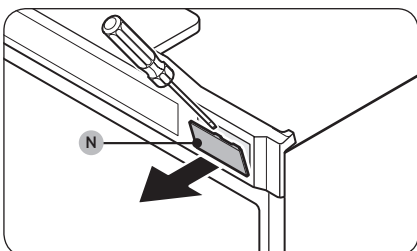

23. Bruk en flat skrutrekker til å fjerne skruhetten (N).

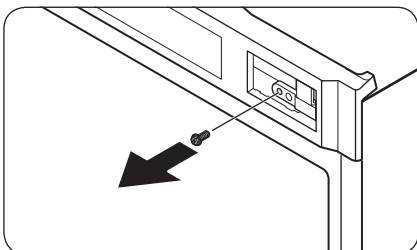

24. Bruk en Phillips skrutrekker til å fjerne skruen.

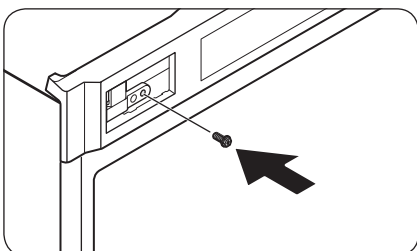

25. Bruk en Phillips skrutrekker til å feste skruen inn i hullet på den motsatte siden.

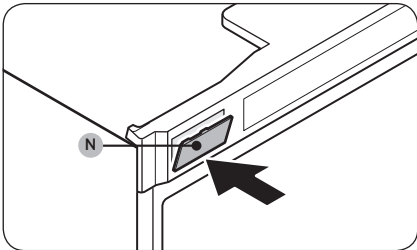

26. Monter skruhetten (N) på motsatt side.

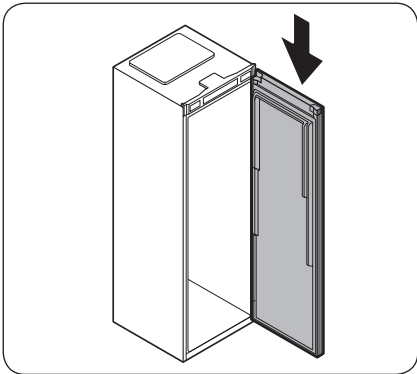

27. Sett døren tilbake på det nedre hengselet.

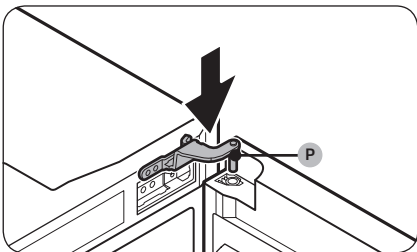

28. Sett det medfølgende dørhengselet øverst til høyre (P) inn i døren.

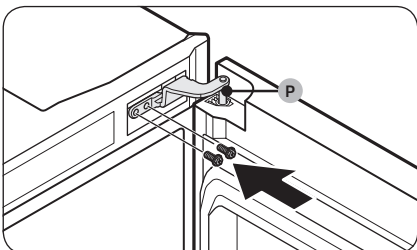

29. Bruk en stikknøkkel (8 mm) til å feste dørhengselet øverst til høyre (P) med skruene.

# Vedlikehold

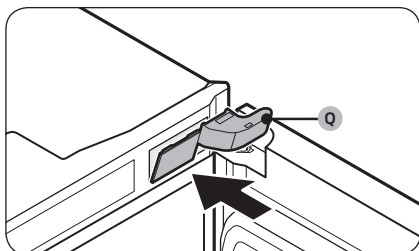

30. Monter det medfølgende dørhengseldekslet øverst til høyre (Q).

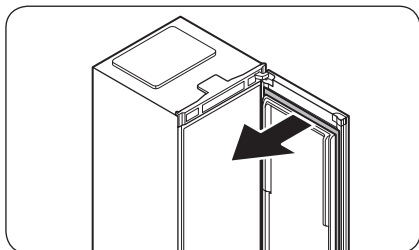

31. Fjern dørpakningen.

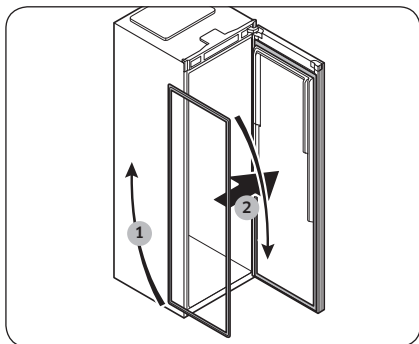

32. Snu dørpakningen 180 °, og fest den deretter på døren igjen.

## Vende på dørhåndtakets stilling

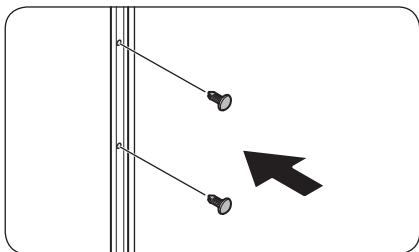
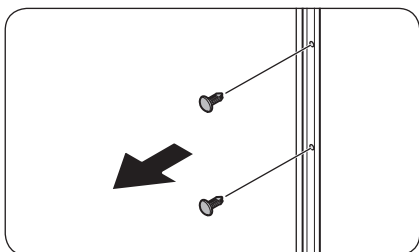
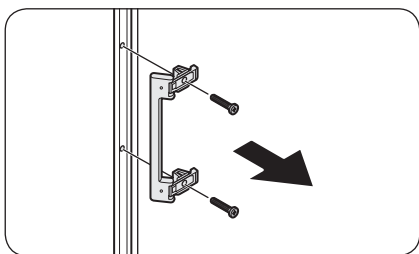
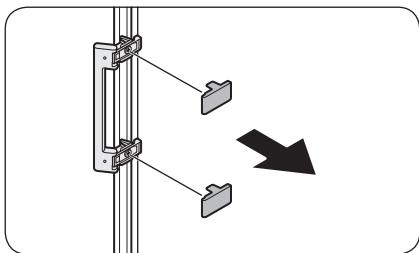

1. Fjern håndtaksdekslene.

2. Bruk en Phillips skrutrekker til å fjerne skruene og løsne håndtaket.

3. Bruk en flat skrutrekker til å fjerne hullhettene fra motsatt side av døren.

4. Sett hullhettene inn i hullene du løsnet håndtaket fra.

# Vedlikehold

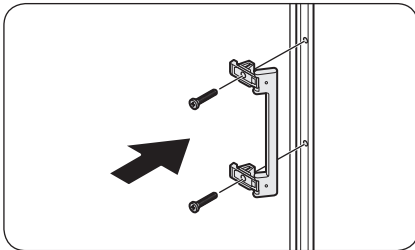

5. Plasser håndtaket på motsatt side av døren, og juster hullene på håndtaket og døren.
6. Bruk en Phillips skrutrekker til å feste håndtaket med skruene.

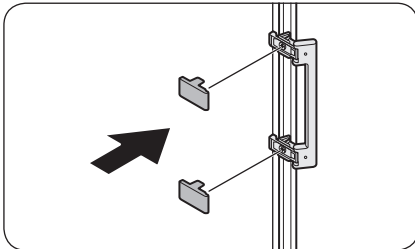

7. Fest håndtaksdekslene.



## Håndtak og vedlikehold

### Hyller/vinstativ (bare aktuelle modeller)

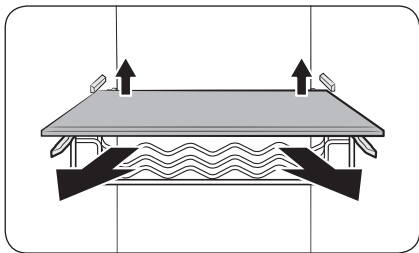

Løft opp baksiden av hyllen (eller vinstativet) litt for å trekke ut.

### Nedfellbar hylle

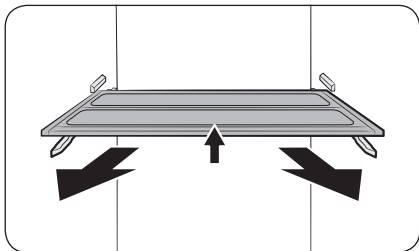

1. Løft fremsiden av hyllen litt opp for å trekke ut.
2. Drei hyllen på skrått for å ta ut.

#### ⚠ **FORSIKTIG**

- Hyllen må settes inn riktig. Ikke sett den inn opp-ned.
- Når hyllen plasseres tilbake skal du påse at den skyves helt inn til den sitter på plass.
- Glassbeholdere kan skrape opp overflaten på glasshyller.

### Dørbeholdere

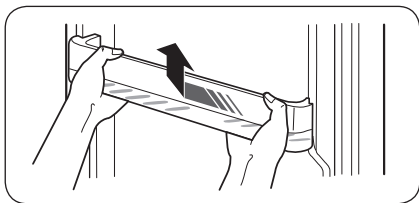

Løft litt opp og trekk dørbeholderen ut.

#### ⚠ **FORSIKTIG**

Tøm dørbeholderene før du fjerner dem for å unngå uhell.

# Vedlikehold

---

## Rengjøring

---

### Innvendig og utvendig

#### ⚠ ADVARSEL

- Ikke bruk benzen, tynnere eller vaskemidler til hus og bil som Clorox™ til rengjøringsformål. Disse kan skade kjøleskapets overflate eller føre til brann.
- Ikke sprut vann på kjøleskapet. Det kan føre til elektrisk støt.

Bruk en tørr klut til å fjerne alle fremmedelemerter som støv eller vann fra støpelet og stikkontaktene.

1. Koble fra strømledningen.
2. Bruk en fuktig, myk, ikke-loende klut eller tørkepapir til å rengjøre kjøleskapets innside og utside.
3. Når du er ferdig, bruker du en tørr klut eller et tørkepapir til å tørke skikkelig.
4. Koble til strømledningen.

## Utskiftning

---

### LED-lamper

For å bytte ut lampene i kjøleskapet må du ta kontakt med et lokalt Samsung servicesenter.

#### ⚠ ADVARSEL

- Brukeren kan ikke utføre endringer på lampene. Ikke forsøk å skifte ut lampen selv. Dette kan føre til elektrisk støt.

### Dørpanel

Du kan velge dørpanelet du foretrekker til ditt BESPOKE-kjøleskap. Kjøp dørpanelet i en Samsung-butikk eller fra Samsungs nettside ([www.samsung.com](http://www.samsung.com)), og en autorisert installatør vil installere panelet for deg. (Tilgjengelige utsalgssteder kan variere fra land til land.)

#### ⚠ FORSIKTIG

- Demontering eller montering av dørpanelet på egen hånd kan føre til produktskade eller personskade. Hvis du har problemer med dørpanelet, kan du kontakte et Samsung-servicesenter.
- Det kan pålegges en serviceavgift for utskifting av panel selv innenfor garantiperioden.

## Par-installasjon

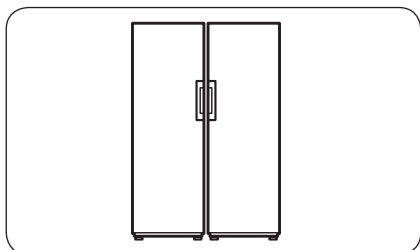

Om du ønsker, kan du installere dette kjøleskapet side ved side med et annet Samsung-kjøleskap. Side ved side-installasjon er imidlertid bare tilgjengelig for modeller som har navn som begynner på RZ eller RR.

### **MERK**

Bruk installasjonsutstyret som følger med kjøleskapet (RR-modeller) for par-installasjon eller kjøkken-installasjon. Installasjonsutstyret er ikke i fryseren (RZ-modeller).

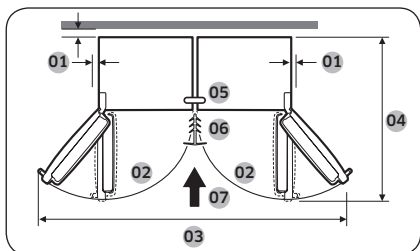

01	mer enn 50 mm anbefales
02	92°
03	1939 mm
04	1194 mm
05	Fryseboksfeste
06	Feste
07	Installasjonsretning

### Verktøy som kreves (medfølger ikke)



Phillips skrutrekker



Flat skrutrekker



8 mm pipenøkkel (for bolter)

# Vedlikehold

## Tilbehør for installasjonssett for par-installasjon

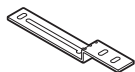

01 Øvre hengsel (1)



02 7 mm nedre hengsel (1)



03 15 mm nedre hengsel (1)

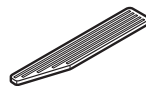

04 Styreskinne (6)

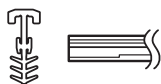

05 7 mm list (1)



06 A/S justeringsstykke referanse (4)



07 Plate for jevningsjustering (4)

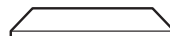

08 T4 LEX-skum (8)

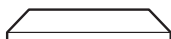

09 T7 LEX-skum (8)

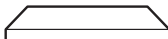

10 T10 PE-skum (8)



11 M5 x 16 sekskantskruer (4)



12 M4 x 18 skruer (2)

### MERK

Numrene i parentes viser til antallet av hvert tilbehør.

## Trinnvise instruksjoner

### MERK

Numrene i figuren og i parentes er de samme som i tilbehørslisten.

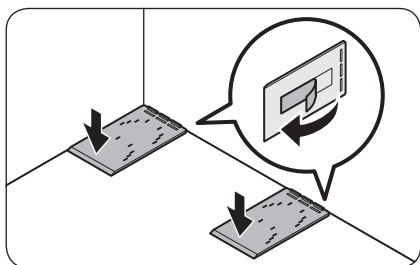
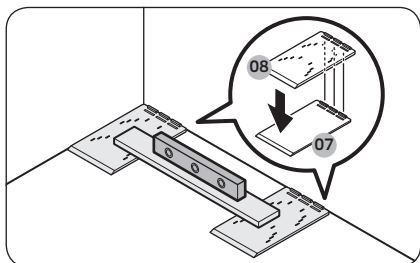
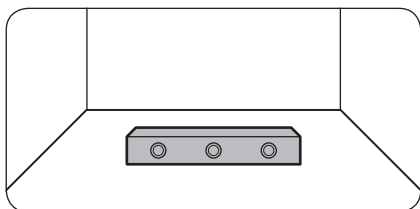

1. Kontroller at gulvet er jevnt.
  - Bruk et vater for å sjekke at gulvet er jevnt hvor du skal plassere kjøleskapets to bakben.
2. Plasser A/S justeringsstykke referanse (08) og sjekk om det er jevnt.
  - Plasser de to A/S justeringsstykke referanse (08) som medfølger på gulvet hvor kjøleskapets to bakben skal plasseres, og sjekk om gulvet er jevnt.
  - Om gulvet ikke er jevnt, plasser Plate for jevningsjustering (07) under A/S justeringsstykke referanse (08) så kjøleskapet vil stå på et jevnt underlag.
  - Når du har rettet alle de nødvendige delene for jevning, ta av den dobbeltsidige tapen på bunnen av hver del og fest delen til sluttposisjonen sin.

# Vedlikehold

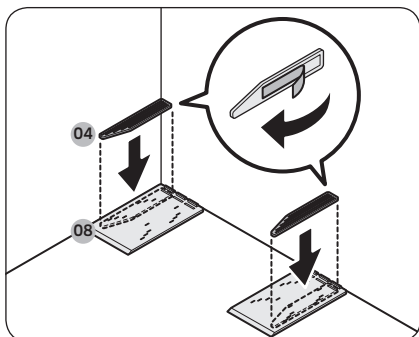

3. Fest styreskinne (04).
- Tilpass styreskinne (04) mot de ytterste merkene på A/S justeringsstykke referanse (08). Ta så av den dobbeltsidige tapen på styreskinne (04) og fest den til A/S justeringsstykke referanse (08).
  - Påse at du fullfører dette steget både på høyre og venstre side.

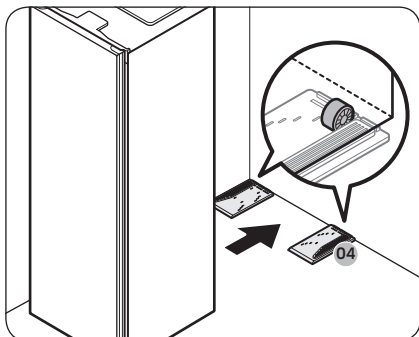

## MERK

Styreskinnen (04) hjelper med å posisjonere kjøleskapet i tiltenkt posisjon.

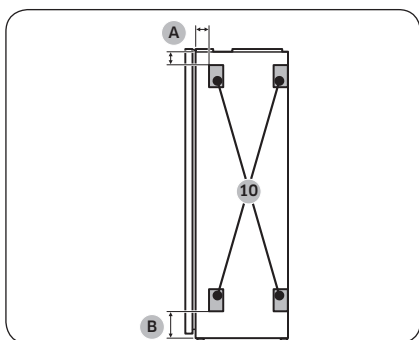

A: 50 mm  
B: 100 mm

4. Fest T7 LEX-skum (10).
- Fest de fire T7 LEX-skum (10)-delene for å opprettholde et mellomrom mellom de to kjøleskapene.
  - Fest de fire skumstykkene på siden av det ene kjøleskapet som er ved siden av det andre kjøleskapet.
  - Se figuren for hvor skummet skal plasseres.

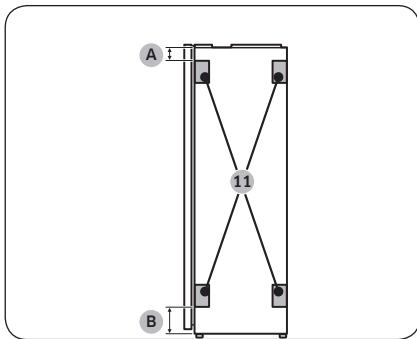

A: 50 mm

B: 100 mm

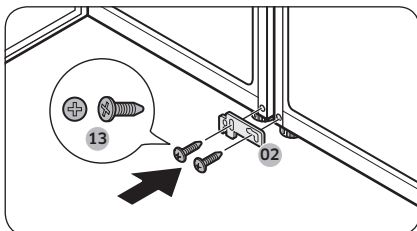
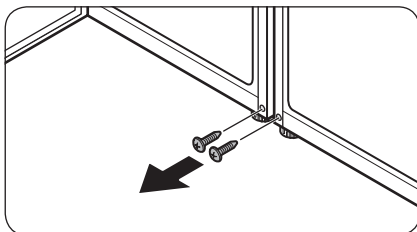
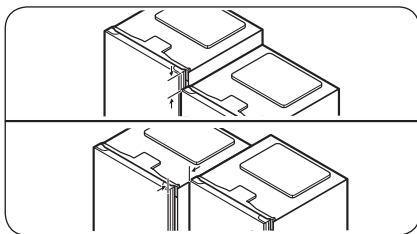

**5. Fest T10 PE-skum (11).**

- Fest de fire T10 PE-skum (11)-delene for å opprettholde et mellomrom mellom de to kjøleskapene.
- Fest fire skumstykkene på hver side av kjøleskapet som er ved siden av et skap.
- Se figuren for hvor skummet skal plasseres.

**MERK**

Om du ikke fester skummet, kan det føre til riper når du dytter kjøleskapet inn til skapet.

**6. Juster de to kjøleskapene.**

- Sjekk at toppen og fremsiden av kjøleskapene er korrekt posisjonert og juster om nødvendig.

**7. Fjern skurene fra de to hullene hvor nedre hengsel skal festes.**

- Åpne dørene til kjøleskapene som skal parres, og fjern skruene hvor nedre hengsel skal festes.

**8. Fest 7 mm nedre hengsel (02).**

- Fest 7 mm nedre hengsel (02) med de to M4 x M18 skruer (13) (en festet på hvert kjøleskap) for å sikre de nedre delene av kjøleskapene.

# Vedlikehold

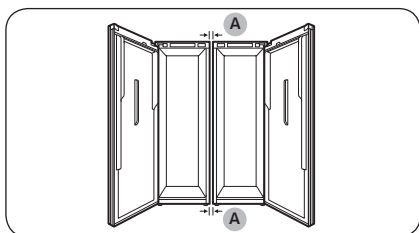
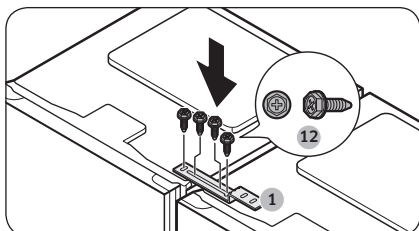

A: 7 mm

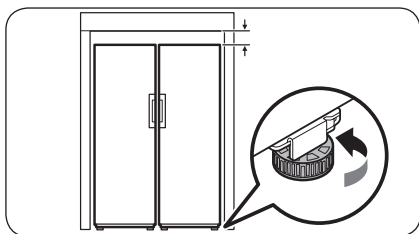
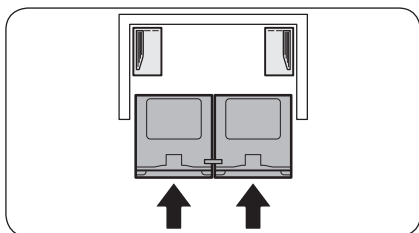

9. Fest øvre hengsel (1).
- Fest øvre hengsel (1) med de fire M5 x L16 sekskantskruer (12) for å sikre toppen av kjøleskapene.

## MERK

Juster toppene til kjøleskapene før du fester øvre hengsel.

10. Sjekk mellomrommet mellom kjøleskapene.
- Etter å ha festet øvre og nedre hengsler, påse at mellomrommet mellom kjøleskapene er 7 mm på toppen og bunnen.

## MERK

Om mellomrommet mellom kjøleskapene er større enn 7 mm, kan det være mindre plass mellom kjøleskapet og skapet, og dette kan påvirke åpningen av dørene.

11. Skyv inn kjøleskapene inntil skapet.
- Få to personer til å dytte kjøleskapene som er festet med hengsler samtidig inn mot skapet.

## MERK

Om de to personene ikke dytter kjøleskapene jevnt, kan bakdelen av kjøleskapene spres eller forflytte seg fra tiltenkt posisjon.

12. Juster høyden på kjøleskapene.
- Skru utjevningssbena mot høyre eller venstre for å justere høyden til kjøleskapene så det er likt med skapet.



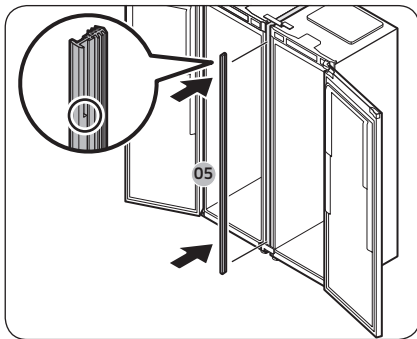

- 13.** Sett inn 7 mm list (05) mellom kjøleskapene.
- Åpne dørene og sett inn 7 mm list (05) mellom kjøleskapene.

**MERK**

Se den forstørrede delen av listen på figuren for å identifisere toppen av listen.

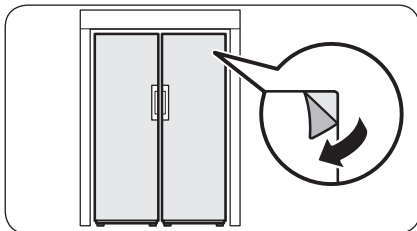

- 14.** Gjør en siste sjekk.

- Om du ikke finner noen problemer, fjern den beskyttende filmen fra produktet.

# Feilsøking

Gå gjennom sjekkpunktene nedenfor før du ringer etter service. Servicesamtaler som gjelder normale situasjoner (som ikke gjelder defekter), belastes brukeren.

## Generelt

### Temperatur

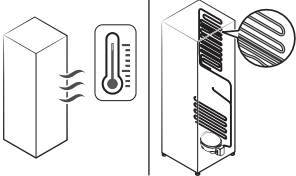
Symptom	Mulige årsaker	Løsning
Kjøleskapet virker ikke. Kjøleskapstemperaturen er varm.	• Strømledningen er ikke satt ordentlig i.	• Sett strømledningen ordentlig inn i støpselet.
	• Temperaturkontrollen er ikke riktig innstilt.	• Still inn temperaturen lavere.
	• Kjøleskapet står i nærheten av en varmekilde eller i direkte sollys.	• Hold kjøleskapet unna direkte sollys og varmekilder.
	• Ikke nok klaring mellom kjøleskapet og sidene/baksiden.	• Vi anbefaler at mellomrommet mellom kjøleskapet og vegger (eller skap) er på mer enn 50 mm.
	• Ferie-modus er aktivert.	• Deaktiver Ferie-modus.
	• Kjøleskapet er overbelastet. Mat blokkerer kjøleskapsventilene.	• Ikke overbelast kjøleskapet. Sørg for at matvarer ikke blokkerer ventilasjonen.
Kjøleskapet er for kaldt.	• Temperaturkontrollen er ikke riktig innstilt.	• Still inn en høyere temperatur.
Innerveggen er varm.	• Kjøleskapet har et varmesikkert rørsystem i den indre veggen.	<ul style="list-style-type: none"><li>• For å hindre at det dannes seg kondens har kjøleskapet varmesikre rør i fronthjørnene. Hvis romtemperaturen stiger, kan det hende at dette utstyret ikke fungerer effektivt. Dette er ikke en systemfeil.</li></ul> 

## Lukter

Symptom	Mulige årsaker	Løsning
Kjøleskapet avgir lukter.	• Mat som har blitt dårlig.	• Vask kjøleskapet og tøm det for mat som har blitt dårlig.
	• Mat med sterk lukt.	• Pass på at mat som lukter mye er lufttett innpakket.

## Kondens

Symptom	Mulige årsaker	Løsning
Det dannes kondens på innerveggene.	• Hvis du lar døren stå åpen, vil det komme fukt inn i kjøleskapet.	• Tørk av fuktigheten, og la det gå lang tid før du åpner døren igjen.
	• Mat med høyt fuktinnhold.	• Pass på at maten er lufttett innpakket.

# Feilsøking

## Kommer det unormale lyder fra kjøleskapet?

Gå gjennom sjekkpunktene nedenfor før du ringer etter service. Alle servicesamtaler relatert til normale lyder vil belastes brukeren.

### Disse lydene er normale.

- Ved start eller slutt på en operasjon kan det komme lyder fra kjøleskapet som ligner på en bilmotor som startes. Etter hvert som operasjonen stabiliserer seg, reduseres lyden.

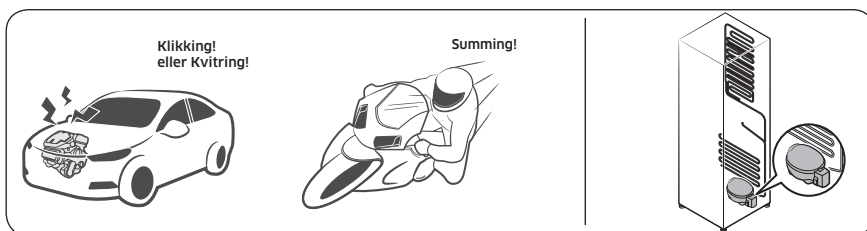

- Når viften er i drift, kan disse lydene høres. Når kjøleskapet oppnår den innstilte temperaturen, høres ingen viftelyd mer.

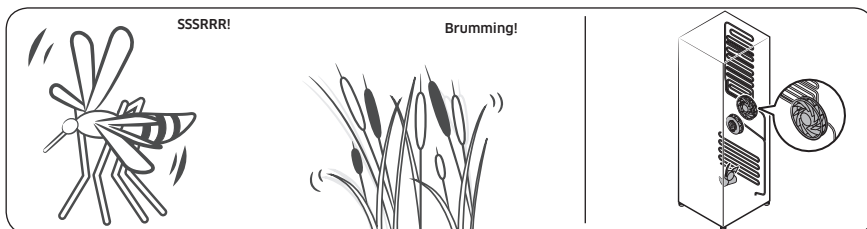

- Når kjøleskapet er under avkjøling, går det gass gjennom forseglede rør, noe som kan forårsake boblelyder.

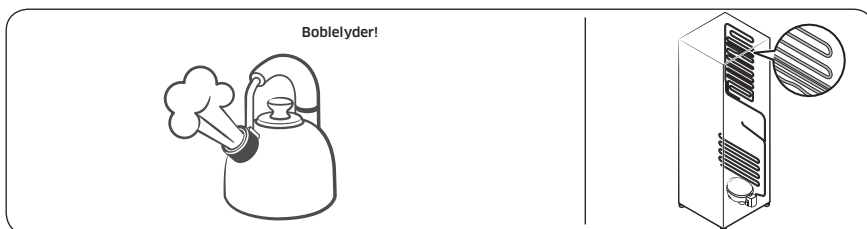

- 
- Når temperaturen i kjøleskapet økes eller reduseres, trekker plastdeler seg sammen og utvides, noe som kan forårsake bankelyder. Disse lydene oppstår under avisingssyklusen eller når elektroniske deler er i aktivitet.

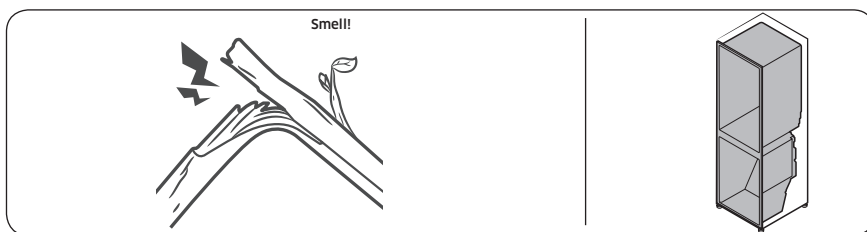

- For ismaskiner: Når vannventilen åpnes for å fylle ismaskinen, kan det oppstå summelyder.
- Når du åpner og lukker kjøleskapsdøren, kan det oppstå susende lyder på grunn av trykkutjevning.

# Notat

---

# Notat

---

## Kontakt SAMSUNG WORLD WIDE

Hvis du har spørgsmål eller kommentarer som er relateret til Samsung-produkter, kontakter du SAMSUNG-kundeservicesenter.

Land	Kontaktsenter	Nettsted
NORWAY	21629099	<a href="http://www.samsung.com/no/support">www.samsung.com/no/support</a>
DENMARK	707 019 70	<a href="http://www.samsung.com/dk/support">www.samsung.com/dk/support</a>
FINLAND	030-6227 515	<a href="http://www.samsung.com/fi/support">www.samsung.com/fi/support</a>
SWEDEN	0771 726 786	<a href="http://www.samsung.com/se/support">www.samsung.com/se/support</a>



DA68-03560T-01





# Jääkaappi

Käyttöopas (vain jääkaappi)

RR39\*

Itsenäinen kodinkone

**SAMSUNG**

# Sisällysluettelo

<b>Turvallisuusohjeet</b>	<b>3</b>
Tärkeitä turvamerkintöjä ja varotoimenpiteitä:	6
Tärkeitä kuljetusta ja sijoituspaikkaa koskevia varoituksia	7
Tärkeitä asennukseen liittyviä varoituksia	7
Asennukseen liittyviä muistutuksia	11
Tärkeitä käyttöön liittyviä varoituksia	12
Käyttövaroitus	16
Käyttöön liittyviä muistutuksia	17
Puhdistamiseen liittyviä muistutuksia	18
Tärkeitä hävittämiseen liittyviä varoituksia	20
Lisävinkkejä oikeanlaiseen käyttöön	21
Energiansäästövinkejä	22
Tämä laite on tarkoitettu kotitalouskäyttöön ja sitä vastaaviin käyttötilanteisiin, esimerkiksi	22
Sähkö- ja elektroniikkalaiteromua koskevat ohjeet	23
<b>Asentaminen</b>	<b>24</b>
Jääkaapin kuvaus	24
Vaiheittainen asennus	25
<b>Toiminnot</b>	<b>30</b>
Toimintopaneeli	30
<b>Huolto</b>	<b>32</b>
Oven kätisyyden vaihto	32
Käsittely ja huolto	41
Puhdistaminen	42
Vaihtaminen	42
Rinnakkainasennus	43
<b>Vianmääritys</b>	<b>50</b>
Yleistä	50
Kuuluuko jääkaapista epänormaalia ääntä?	52

# Turvallisuusohjeet

- Ennen kuin käytät Samsungin uutta jääkaappia, lue tämä käyttöopas huolellisesti, jotta osaisit käyttää laitetta ja sen toimintoja turvallisesti ja tehokkaasti.
- Tätä laitetta ei ole tarkoitettu fyysisesti tai psyykkisesti rajoittuneiden eikä kokemattomien henkilöiden (esim. lasten) käytettäväksi, ellei heidän turvallisuudestaan vastaava henkilö ole läsnä tai opastanut heitä käyttämään laitetta oikein.
- Tätä laitetta saavat käyttää yli 8-vuotiaat lapset sekä fyysisesti tai psyykkisesti rajoittuneet ja kokemattomat henkilöt, jos käyttöä valvotaan tai jos heille on annettu ohjeet laitteen turvalliseen käyttöön ja he ymmärtävät käyttöön liittyvät vaarat. Lapset eivät saa leikkiä laitteella. Lapset eivät saa puhdistaa tai ylläpitää laitetta ilman valvontaa. 3–8-vuotiaat lapset saavat asettaa tuotteita kylmälaitteisiin ja poistaa tuotteita niistä.
- Tämän oppaan varoitukset ja turvaohjeet eivät kata kaikkia mahdollisia olosuhteita ja tilanteita. On omalla vastuullasi käyttää tervettä järkeä ja toimia varovasti ja huolellisesti, kun asennat, ylläpidät ja käytät tätä laitetta.
- Koska seuraavat käyttöohjeet koskevat useita eri malleja, oman jääkaappisi ominaisuudet saattavat poiketa jonkin verran ohjeissa kuvatuista, eivätkä kaikki varoitusmerkit välttämättä koske omaa laitettasi. Jos sinulla on jotakin kysyttävää, ota yhteyttä lähimpään huoltoliikkeeseen tai etsi ohjeita ja muita tietoja osoitteesta [www.samsung.com](http://www.samsung.com).

# Turvallisuusohjeet

---

- Jääkaapin sijoitustilan koko määräytyy sen mukaisesti, kuinka paljon jäähdytysainetta laitteessa käytetään. Näin vältetään herkästi syttyvien kaasun ja ilman yhdistelmien muodostuminen, jos jäähdytyspiirissä tapahtuu vuoto.
- Älä milloinkaan käynnistä laitetta, jos se näyttää olevan jotenkin vaurioitunut. Pyydä epäselvissä tilanteissa neuvoja jälleenmyyjältä. Huoneessa on oltava 1 m<sup>3</sup> tilaa jokaista 8 grammaa laitteen sisällä olevaa R-600a-jäähdytysainetta kohden. Omassa laitteessasi käytetyn jäähdytysaineen määrä on kerrottu laitteen sisällä olevassa tyyppikilvessä.
- Jos jäähdytysainetta pääsee roiskumaan ulos putkista, se voi syttyä palamaan tai vaurioittaa silmiä. Jos jäähdytysainetta pääsee vuotamaan putkesta, älä käytä avotulta, siirrä kaikki herkästi syttyvät aineet pois laitteen läheisyydestä ja tuuleta tilat välittömästi.
  - Jos et noudata tätä ohjetta, seurauksena saattaa olla tulipalo tai räjähdys.
- Laitteen huoltaminen on vaarallista, joten huollon saa tehdä vain valtuutetun huoltoliikkeen edustaja.
- Älä säilytä laitteessa räjähtäviä aineita, esimerkiksi aerosolipurkkeja, joissa on herkästi syttyvää ponneainetta.
- Vältä ruokien kontaminoituminen noudattamalla seuraavia ohjeita:
  - Oven pitäminen pitkään auki voi nostaa laitteen sisäosien lämpötilaa huomattavasti.
  - Puhdista säännöllisesti ruokia koskettavat pinnat ja kaikki vedenpoistokohtat.

- 
- Puhdista vesisäiliöt, jos niitä ei ole käytetty 48 tuntiin: huuhtele vedensyöttöön liitetty vesijärjestelmä, jos vettä ei ole laskettu 5 päivään.
  - Säilytä raakaa lihaa ja kalaa sopivissa astioissa jääkaapissa, jotta se ei päädy kosketuksiin muiden ruokien kanssa.
  - Kahden tähden pakastuslokerot sopivat valmiiksi jäädytetyn ruoan säilyttämiseen, jäätelön tekemiseen ja säilyttämiseen sekä jääpalojen tekemiseen.
  - Yhden, kahden ja kolmen tähden lokerot eivät sovellu tuoreen ruoan jäädyttämiseen.
  - Jos kylmälaite jätetään tyhjäksi pitkähköksi ajaksi, katkaise sen virta, sulata, puhdista ja kuivaa se ja jätä ovi auki, jotta laitteen sisälle ei pääse muodostumaan hometta.



Varoitus; tulipalonvaara/herkästi syttyvät aineet

# Turvallisuusohjeet

---

## Tärkeitä turvamerkintöjä ja varotoimenpiteitä:

---

Noudata kaikkia tässä käyttöoppaassa annettuja turvallisuusohjeita. Tässä käyttöoppaassa käytetään seuraavia turvamerkintöjä:

### **VAROITUS**

Vaarat ja vaaralliset toimenpiteet, jotka saattavat aiheuttaa vakavia henkilö- tai omaisuusvahinkoja ja/tai kuoleman.

### **HUOMIO**

Vaarat ja vaaralliset toimenpiteet, jotka saattavat aiheuttaa vakavia henkilö- ja/tai omaisuusvahinkoja.

### **HUOM.**

Hyödyllisiä jääkaapin käyttöön ja sen etuihin liittyviä tietoja.

Nämä varoitusmerkit auttavat estämään sinua ja muita loukkaantumasta.

Noudata niitä huolellisesti.

Kun olet lukenut tämän osion, pidä se tallessa tulevaa tarvetta varten.



---

## Tärkeitä kuljetusta ja sijoituspaikkaa koskevia varoituksia

---

### VAROITUS

- Laitetta on kuljetettava ja se on asennettava varovasti, jotta mitkään jäähdytyspiirin osat eivät vaurioituisi.
  - Jos jäähdytysainetta pääsee vuotamaan putkesta, se voi syttyä palamaan tai vaurioittaa silmiä. Jos havaitset vuodon, älä käytä avotulta tai mitään muutakaan, mikä voi sytyttää kaasun palamaan. Tuuleta laitteen sijoitustilaa useiden minuuttien ajan.
  - Tässä laitteessa on pieni määrä isobutaanijäähdytysainetta (R-600a). Se on ympäristöystävällinen kaasu, mutta syttyy kuitenkin helposti palamaan. Laitetta on kuljetettava ja se on asennettava varovasti, jotta mitkään jäähdytyspiirin osat eivät vaurioituisi.

## Tärkeitä asennukseen liittyviä varoituksia

---

### VAROITUS

- Älä asenna jääkaappia kosteaan tilaan tai muuhun sellaiseen paikkaan, jossa se voi joutua kosketuksiin veden kanssa.
  - Jos laitteen elektronisten osien eristys pääsee rapistumaan, seurauksena voi olla sähköisku tai tulipalo.
- Älä altista jääkaappia suoralle auringonvalolle tai muista laitteista, esimerkiksi uuneista tai lämmittimistä säteilevälle lämmölle.





# Turvallisuusohjeet

---

- Älä kytke useita laitteita samaan monipistorasiaan. Jääkaappi tulee aina kytkeä omaan, erilliseen pistorasiaansa, jonka nimellisjännite vastaa jääkaapin arvokilvessä mainittua jännitettä.
  - Näin laitteen suorituskyky pysyy parhaana mahdollisena eivätkä kodin virtapiirit pääse ylikuormittumaan. Ylikuormitus ylikuumentaa johdot ja tämä voi aiheuttaa tulipalon.
- Älä kytke laitteen pistoketta löysään pistorasiaan.
  - Seurauksena voi olla sähköisku tai tulipalo.
- Älä käytä virtajohtoa, jos siinä tai sen jommassakummassa päässä on murtumia, kulumia tai muita vaurioita.
- Älä taivuta virtajohtoa liikaa äläkä aseta sen päälle mitään painavia esineitä.
- Älä vedä virtajohtoa äläkä taivuta sitä liikaa.
- Älä väännä äläkä solmi virtajohtoa.
- Älä ripusta johtoa minkään metalliesineen päälle äläkä aseta johdon päälle painavia esineitä tai pidä johtoa esineiden välissä. Älä myöskään työnnä johtoa laitteen takana olevaan tilaan.
- Kun siirrät jääkaappia, varo, ettei johto pääse kiertymään tai vaurioitumaan.
  - Seurauksena saattaa olla sähköisku tai tulipalo.
- Älä milloinkaan irrota jääkaapin virtajohtoa vetämällä johdosta. Ota aina tiiviisti kiinni pistokkeesta ja vedä se suoraan irti pistorasiasta.
  - Jos johto vaurioituu, seurauksena voi olla oikosulku, tulipalo ja/tai sähköisku.
- Älä säilytä laitteessa räjähtäviä aineita, esimerkiksi aerosolipurkkeja, joissa on herkästi syttyvää ponneainetta.



- Älä asenna laitetta lämmittimen tai herkästi syttyvien materiaalien lähelle.
- Älä asenna laitetta paikkaan, jossa voi esiintyä kaasuvuotoja.
  - Seurauksena saattaa olla sähköisku tai tulipalo.
- Jääkaappi tulee ennen käyttöä asentaa oikeanlaiseen paikkaan tässä käyttöoppaassa annettujen ohjeiden mukaisesti.
- Kytke pistoke pistorasiaan oikeassa asennossa siten, että johto osoittaa alaspäin.
  - Jos kytket pistokkeen ylösalaisin, johto voi katketa ja aiheuttaa sähköiskun tai tulipalon.
- Varmista, ettei jääkaapin takaosa pääse litistämään tai vaurioittamaan pistoketta.
- Pidä pakkausmateriaalit poissa lasten ulottuvilta.
  - Lapsi voi tukehtua, jos hän laittaa pakkausmateriaalia päähänsä.
- Laite on sijoitettava sellaiseen paikkaan, että virtajohtoon pääsee helposti käsiksi.
  - Jos et noudata tätä ohjetta, seurauksena saattaa olla sähkövuodon aiheuttama sähköisku tai tulipalo.
- Älä asenna laitetta kosteaan, rasvaiseen, pölyiseen tai sellaiseen paikkaan, jossa se altistuu suoralle auringonvalolle tai vedelle (esim. sadepisaraille).
  - Jos laitteen elektronisten osien eristys pääsee rapistumaan, seurauksena voi olla sähköisku tai tulipalo.
- Jos jääkaappiin on päässyt pölyä tai vettä, irrota pistoke pistorasiasta ja ota yhteyttä lähimpään Samsung Electronicsin huoltoliikkeeseen.
  - On olemassa tulipalon vaara.

## Turvallisuusohjeet

---

- Älä seiso laitteen päällä äläkä laita sen päälle mitään esineitä (esimerkiksi pyykkiä, palavia kynttilöitä, palavia savukkeita, astioita, kemikaaleja, metalliesineitä tms.).
  - Tämä voi aiheuttaa sähköiskun, tulipalon, laitevikoja tai henkilövahinkoja.
- Kaikki suojamuovit on poistettava, ennen kuin laite kytketään pistorasiaan ensimmäistä kertaa.
- Lasten ei saa antaa leikkiä laitteen ovien säätämiseen käytettävillä lukkorenkailla eikä vesiputken kiinnittimillä.
  - Jos lapsi nielaisee lukkorengkaan tai vesiputken kiinnittimen, hän voi tukehtua. Pidä lukkorengaat ja vesiputken kiinnittimet lasten ulottumattomissa.
- Jääkaappi on maadoitettava turvallisesti.
  - Varmista aina ennen jääkaapin osien käsittelyä tai korjaamista, että kaappi on maadoitettu. Sähkövuodot voivat aiheuttaa vaarallisia sähköiskuja.
- Maadoitukseen ei saa milloinkaan käyttää kaasuputkia, puhelinjohtoja tai muita mahdollisia ukkosenjohdattimia.
  - Jääkaappi on maadoitettava, jotta sähkövuotoja ei pääsisi tapahtumaan ja jotta jääkaapin vuotovirta ei aiheuttaisi sähköiskuja.
  - Tämä voi aiheuttaa sähköiskun, tulipalon, räjähdyksen tai toimintahäiriöitä.
- Kytke pistoke tiiviisti pistorasiaan. Älä käytä vaurioitunutta pistoketta, virtajohtoa tai löysää pistorasiaa.
  - Seurauksena saattaa olla sähköisku tai tulipalo.
- Jos virtajohto vaurioituu, pyydä valmistajaa tai sen huoltoliikettä vaihtamaan se välittömästi.

- 
- Jääkaapin sulakkeen saa vaihtaa vain ammattitaitoinen asentaja tai huoltoliike.
    - Jos et noudata tätä ohjetta, seurauksena saattaa olla sähköisku tai henkilövahinkoja.
  - Varmista, että virtajohto ei ole tarttunut mihinkään tai vaurioitunut, kun asetat laitteen paikalleen.
  - Älä käytä monipistorasioita tai kannettavia virtalähteitä laitteen takana.

## Asennukseen liittyviä muistutuksia

---

### HUOMIO

- Jätä riittävästi tilaa jääkaapin ympärille ja asenna se tasaiselle pinnalle.
  - Pidä laitteen oma tai asennuskalusteen ilmanvaihtoaukko vapaana.
- Seisota laitetta 2 tuntia asennuksen jälkeen, ennen kuin käynnistät sen ja täytät sen ruokatarvikkeilla.
- Suosittelemme, että asennutat jääkaapin ammattitaitoisella asentajalla tai huoltoliikkeellä.
  - Jos et noudata tätä ohjetta, seurauksena saattaa olla sähköisku, tulipalo, räjähdys, laitevaurio tai henkilövahinkoja.
- Jos laitat oviin liikaa ruokatarvikkeita, jääkaappi saattaa kaatua ja aiheuttaa henkilövahinkoja.

# Turvallisuusohjeet

---

## Tärkeitä käyttöön liittyviä varoituksia

---

### **VAROITUS**

- Älä kytke pistoketta pistorasiaan kostein käsin.
  - Tämä voi aiheuttaa sähköiskun.
- Älä säilytä laitteen päällä mitään esineitä.
  - Kun avaat tai suljet oven, laitteen päällä olevat esineet voivat pudota ja aiheuttaa henkilö- ja/tai omaisuusvahinkoja.
- Älä työnnä käsiäsi, jalkojasi tai metalliesineitä (esimerkiksi ruokailuvälineitä) jääkaapin alle tai taakse.
  - Tämä voi aiheuttaa sähköiskun tai vahinkoja.
  - Terävät reunat voivat aiheuttaa henkilövahinkoja.
- Älä aseta vettä sisältäviä astioita jääkaapin päälle.
  - Veden läikkyminen voi aiheuttaa sähköiskun tai tulipalon.
- Älä säilytä jääkaapissa tulenarkoja tai helposti syttyviä materiaaleja tai aineita (bentseeniä, ohentimia, propaanikaasua, alkoholia, eetteriä, nestekaasua tms.).
  - Jääkaappi on tarkoitettu vain ruoan säilyttämiseen.
  - Seurauksena saattaa olla tulipalo tai räjähdys.
- Lasten ei saa antaa leikkiä laitteella.
  - Pidä sormet poissa paikoista, joihin ne voivat jäädä puristuksiin. Ovien ja kaappien väliset alueet ovat tarkoituksellisesti ahtaita. Ole varovainen ovia avatessasi, jos lähistöllä on lapsia.
- Älä anna lasten roikkua ovesa tai sen lokeroissa. Seurauksena voi olla vakavia henkilövahinkoja.
- Älä päästä lapsia jääkaapin sisälle. He voivat jäädä sinne loukkuun.

- Älä laita käsiäsi laitteen pohjan alle.
  - Terävät reunat voivat aiheuttaa henkilövahinkoja.
- Älä säilytä jääkaapissa lääkkeitä, tieteellistä tutkimusmateriaalia tai tiettyä säilytyslämpötilaa edellyttäviä aineita.
  - Tarkkaa lämpötilanhallintaa edellyttäviä aineita ei saa säilyttää jääkaapissa.
- Älä aseta jääkaapin sisään mitään muita kodinkoneita äläkä käytä niitä siellä, jolleivät ne ole valmistajan suosittelemaa tyyppiä.
- Jos havaitset kemiallisten aineiden hajua tai savua, irrota pistoke välittömästi pistorasiasta ja ota yhteyttä lähimpään Samsung Electronicsin huoltoliikkeeseen.
- Jos jääkaappiin on päässyt pölyä tai vettä, irrota pistoke pistorasiasta ja ota yhteyttä lähimpään Samsung Electronicsin huoltoliikkeeseen.
  - On olemassa tulipalon vaara.
- Älä anna lasten astua lokeroiden päälle.
  - Lokerot voivat mennä rikki ja lapsi saattaa liukastua.
- Älä jätä jääkaapin ovia auki, kun kukaan ei ole valvomassa laitetta, äläkä anna lasten mennä jääkaapin sisälle.
- Älä anna lasten mennä laitteen lokeroiden sisälle.
  - Lapsi voi satuttaa itsensä tai tukehtua, jos hän ei pääse pois laitteen sisältä.
- Älä laita jääkaappiin liikaa ruokaa.
  - Kun avaat oven, laitteessa olevat tavarat saattavat pudota ja aiheuttaa henkilö- tai omaisuusvahinkoja.

# Turvallisuusohjeet

---

- Älä ruiskuta laitteen pinnalle mitään tulenarkoja aineita, esimerkiksi hyönteismyrkkyä.
  - Paitsi että tällaiset aineet ovat haitallisia terveydelle, ne voivat myös aiheuttaa sähköiskun, tulipalon tai toimintahäiriöitä.
- Älä käytä tai säilytä jääkaapin läheisyydessä tai sen sisällä mitään lämpötilaherkkiä aineita, esim. herkästi syttyviä suihkeita tai materiaaleja, hiilihappojäätä, lääkeaineita tai kemikaaleja.
- Älä kuivaa jääkaapin sisätiloja hiustenkuivaimella. Älä poista jääkaappiin mahdollisesti muodostuneita hajuja palavien kynttilöiden avulla.
  - Seurauksena saattaa olla sähköisku tai tulipalo.
- Älä seiso laitteen päällä äläkä laita sen päälle mitään esineitä (esimerkiksi pyykkiä, palavia kynttilöitä, palavia savukkeita, astioita, kemikaaleja, metalliesineitä tms.). Tämä voi aiheuttaa sähköiskun, tulipalon, laitevikoja tai henkilövahinkoja. Älä aseta vettä sisältäviä astioita laitteen päälle.
  - Veden läikkyminen voi aiheuttaa sähköiskun tai tulipalon.
- Älä yritä nopeuttaa sulatusprosessia millään mekaanisilla laitteilla tai muillakaan sellaisilla tavoilla, joita valmistaja ei ole erikseen suositellut.
- Varo vaurioittamasta laitteen jäähdytyspiiriä.
- Älä milloinkaan katso pitkään laitteen ultravioletti-LED-valoon.
  - Ultraviolettisäteet voivat rasittaa silmiä.

- Älä aseta jääkaapin hyllyjä ylösalaisin. Hyllyjen pysäyttimet eivät saata toimia.
  - Lasihylly voi pudotessaan aiheuttaa henkilövahinkoja.
- Pidä sormet poissa paikoista, joihin ne voivat jäädä puristuksiin. Ovien ja kaappien väliset alueet ovat tarkoituksellisesti ahtaita. Ole varovainen ovia avatessasi, jos lähistöllä on lapsia.
- Jos havaitset kaasuvuodon, älä käytä avotulta tai mitään muutakaan, mikä voi sytyttää kaasun palamaan. Tuuleta laitteen sijoitustilaa useiden minuuttien ajan.
  - Älä koske laitteeseen tai virtajohtoon.
  - Älä käytä tuuletinta.
  - Kipinät voivat aiheuttaa räjähdyksen tai tulipalon.
- Käytä vain valmistajan tai sen huoltoliikkeen toimittamia LED-valoja.
- Pullot tulisi pitää mahdollisimman lähekkäin, jotta ne eivät pääsisi putoamaan.
- Tämä laite on tarkoitettu vain ruoan säilyttämiseen kotikäytössä.
- Älä korjaa, pura tai muuntele jääkaappia itse.
  - Luvattomat muutokset voivat aiheuttaa turvallisuusongelmia. Jos joudumme korjaamaan luvattomia muutoksia, laskutamme osista ja työtunneista täyden hinnan.
- Käytä vain tavallisia sulakkeita (kupari- tai rautalankaa yms. ei saa käyttää).
- Jos jääkaappi täytyy korjata tai asentaa uudelleen, ota yhteyttä lähimpään huoltoliikkeeseen.
  - Jos et noudata tätä ohjetta, seurauksena saattaa olla sähköisku, tulipalo, toimintahäiriö tai henkilövahinkoja.

## Turvallisuusohjeet

---

- Jos laitteen sisä- tai ulkopuolinen LED-valo on palanut, ota yhteyttä lähimpään huoltoliikkeeseen.
- Jos laite haisee palaneelle tai siitä tulee savua, irrota pistoke pistorasiasta välittömästi ja ota yhteyttä lähimpään Samsung Electronicsin huoltoliikkeeseen.
  - Jos et noudata tätä ohjetta, seurauksena voi olla sähköisku tai tulipalo.
- Irrota pistoke pistorasiasta ennen jääkaapin sisävalon vaihtamista.
  - Muutoin voit saada sähköiskun.
- Jos sinulla on vaikeuksia vaihtaa muu kuin LED-valo, ota yhteyttä Samsungin huoltoon.
- Jos käyttämässäsi laitteessa on LED-valo, älä pura lampun suojusta ja LED-valoa itse.
  - Ota yhteyttä Samsungin huoltoon.
- Kytke pistoke tiiviisti pistorasiaan.
- Älä käytä vaurioitunutta pistoketta, virtajohtoa tai löysää pistorasiaa.
  - Seurauksena saattaa olla sähköisku tai tulipalo.

## Käyttövaroitus

---

### **VAROITUS**

- Pidä laitteen omat tai asennuskalusteen ilmanvaihtoaukot vapaina.
- Älä yritä nopeuttaa sulatusprosessia millään mekaanisilla laitteilla tai muilla sellaisilla tavoilla, joita valmistaja ei ole erikseen suositellut.
- Varo vaurioittamasta laitteen jäähdytyspiiriä.



- 
- Älä käytä laitteen ruoansäilytystiloissa mitään muita kodinkoneita, jolleivät ne ole valmistajan suosittelemaa tyyppiä.

## Käyttöön liittyviä muistutuksia

---

### HUOMIO

- Jotta laitteen suorituskyky olisi paras mahdollinen:
  - Älä aseta ruokia liian lähelle jääkaapin takaosan ilmanvaihtoaukkoja, sillä jääkaapin sisäinen ilmanvaihto saattaa estyä.
  - Kääri ruoat oikeanlaisiin pakkauksiin tai käytä ilmatiiviitä rasioita, ennen kuin laitat ruokatavaroita jääkaappiin.
  - Kiinnitä huomiota pakastettavien ruokien enimmäissäilytysaikoihin ja viimeisiin käyttöpäiviin.
- Takuu ja muutokset.
  - Samsungin takuu ei kata mitään ulkopuolisten tähän kodinkoneeseen tekemiä muutoksia eikä Samsung ole vastuussa mistään sellaisista turvallisuuteen liittyvistä ongelmista, joita ulkopuolisten tekemät muutokset voivat aiheuttaa.
- Jääkaapin sisällä olevia ilmanvaihtoaukkoja ei saa tukkia.
  - Jos jääkaapin ilmanvaihtoaukot tukitaan - erityisesti muovipussilla - kaappi saattaa viiletä liikaa.
- Pyyhi laitteen sisältä pois kaikki ylimääräinen kosteus ja jätä ovet auki.
  - Muutoin laitteen sisälle voi muodostua pahaa hajua tai hometta.

## Turvallisuusohjeet

---

- Jos jääkaappi irrotetaan sähköverkosta, on odotettava vähintään 5 minuuttia, ennen kuin se kytketään verkkoon uudelleen.
- Jos jääkaappi kastuu, irrota pistoke pistorasiasta ja ota yhteyttä lähimpään Samsung Electronicsin huoltoliikkeeseen.
- Älä kohdistä lasipintoihin iskuja tai liikaa voimaa.
  - Jos lasi menee rikki, se voi aiheuttaa henkilö- ja/tai omaisuusvahinkoja.
- Käytä vesisäiliössä ja jääpalalokerossa vain juomakelpoista vettä (hanavettä, puhdistettua vettä tai mineraalivettä).
  - Älä kaada säiliöön teetä tai urheilujuomia. Tämä saattaa vaurioittaa jääkaappia.
- Varo, etteivät sormesi juutu laitteen osiin.
- Jos jääkaappi vuotaa, ota yhteyttä lähimpään huoltoliikkeeseen.
  - Vaarana voi olla sähköisku tai tulipalo.

### Puhdistamiseen liittyviä muistutuksia

---

#### HUOMIO

- Älä suihkuta vettä suoraan jääkaapin sisä- tai ulkopinnoille.
  - Vaarana voi olla sähköisku tai tulipalo.
- Älä kuivaa jääkaapin sisätiloja hiustenkuivaimella.
- Älä poista jääkaappiin mahdollisesti muodostuneita hajuja palavien kynttilöiden avulla.
  - Seurauksena saattaa olla sähköisku tai tulipalo.

- Käytä vesisäiliössä, jääpalalokerossa ja jääpaloissa vain juomakelpoista (puhdasta tai pulloitettua) vettä.
  - Älä lisää säiliöön teetä, mehua tai urheilujuomia, sillä ne voivat vaurioittaa jääkaappia.
- Älä ruiskuta puhdistusainetta suoraan laitteen näyttöön.
  - Näyttöön painetut tekstit saattavat kuluu pois.
- Jos laitteen sisälle on päässyt jotakin sinne kuulumatonta ainetta, esimerkiksi vettä, irrota virtajohto pistorasiasta ja ota yhteyttä lähimpään huoltoliikkeeseen.
  - Jos et noudata tätä ohjetta, seurauksena saattaa olla sähköisku tai tulipalo.
- Poista lika ja pöly pistokkeen piikeistä puhtaalla, kuivalla liinalla. Älä käytä pistokkeen puhdistamiseen märkää tai kosteaa liinaa.
  - Muutoin seurauksena voi olla sähköisku tai tulipalo.
- Älä puhdista laitetta suihkuttamalla sen päälle vettä.
- Älä käytä puhdistamiseen bentseeniä, ohennusaineita, Cloroxia tai kloridia.
  - Ne voivat vaurioittaa laitteen pintaa ja aiheuttaa tulipalon.
- Älä milloinkaan työnnä sormiasi tai mitään esineitä laitteen annosteluaukkoon.
  - Seurauksena voi olla henkilö- tai omaisuusvahinkoja.
- Irrota laitteen virtajohto pistorasiasta ennen puhdistamista ja huoltoa.
  - Jos et noudata tätä ohjetta, seurauksena saattaa olla sähköisku tai tulipalo.

# Turvallisuusohjeet

## Tärkeitä hävittämiseen liittyviä varoituksia

### VAROITUS

- Hävitä laitteen pakkausmateriaalit ympäristöystävällisellä tavalla.
- Ennen kuin hävität laitteen, varmista, etteivät mitkään jääkaapin takana olevista putkista ole rikki.
- Jäähdytysaineena käytetään joko R-600a:ta tai R-134a:ta. Tarkista tarvittaessa laitteen takana olevasta kompressorikyltistä tai sen sisällä olevasta tyyppikilvestä, mitä jäähdytysainetta siinä käytetään. Jos jääkaappi sisältää helposti syttyvää kaasua (jäähdytysaine R-600a), pyydä turvalliset hävitysohjeet paikallisilta viranomaisilta.
- Kun hävität jääkaappia, irrota ovet sekä niiden tiivisteet ja salvat, jotta lapset tai eläimet eivät voisi jäädä loukkuun kaapin sisään. Lasten ei saa antaa leikkiä laitteella. Jos lapsi juuttuu laitteen sisään, hän voi satuttaa itsensä tai tukehtua kuoliaaksi.
  - Jos lapsi juuttuu laitteen sisään, hän voi saada vammoja tai tukehtua kuoliaaksi.
- Laitteen eristykseen on käytetty syklopentaania. Eristysmateriaalin kaasut edellyttävät erityiskäsittelyä, kun laite hävitetään. Pyydä ympäristön kannalta turvalliset hävitysohjeet paikallisilta viranomaisilta.
- Pidä kaikki pakkausmateriaalit poissa lasten ulottuvilta, sillä ne saattavat olla vaarallisia lapsille.
  - Jos lapsi laittaa pussin päähänsä, hän saattaa tukehtua.

---

## Lisävinkkejä oikeanlaiseen käyttöön

---

- Selvitä sähkökatkoksen sattuessa sähkölaitokselta, kuinka kauan katkos tulee kestämään.
  - Jos katkos kestää enintään tunnin tai pari, se ei tavallisesti vaikuta jääkaapin lämpötilaan. Vältä kuitenkin laitteen ovien avaamista sähkökatkoksen aikana.
  - Jos sähkökatkos kestää yli 24 tuntia, poista ja hävitä kaikki laitteessa säilytetyt ruoat.
- Jääkaappi saattaa toimia epävakaasti, jos sitä säilytetään pitkän aikaa alemmassa kuin sille tarkoitetussa lämpötilassa.
- Joidenkin ruoka-aineiden säilyttäminen jääkaapissa voi niiden ominaisuuksien vuoksi vaikuttaa haitallisesti niiden säilyvyyteen.
- Laite on jäätymätön, joten sitä ei tarvitse sulattaa erikseen. Tämä tehdään automaattisesti.
- Lämpötilan kohoaminen sulatuksen aikana vastaa ISO-vaatimuksia. Jos haluat estää säilytettäviä ruokia lämpenemästä turhaan sulatuksen aikana, kääri ruoat useampaan kerrokseen sanomalehtipaperia.

# Turvallisuusohjeet

---

## Energiansäästövinkkejä

---

- Asenna laite viileisiin, kuiviin tiloihin, joissa on kunnollinen ilmanvaihto. Varmista, ettei laite altistu suoralle auringonvalolle. Älä milloinkaan sijoita laitetta suoran lämmönlähteen (esim. lämpöpatterin) läheisyyteen.
- Energiansäästöyistä suosittelemme, että laitteen ilmanvaihtoaukkoja ja -ritilöitä ei tukita.
- Anna lämpimän ruoan jäähtyä, ennen kuin laitat sen laitteen sisälle.
- Älä pidä jääkaapin ovea auki liian kauan, kun säilöt ruokaa tai otat ruokatavaroita pois.
- On suositeltavaa jättää jääkaapin taakse ja sivuille vapaata tilaa. Tämä auttaa vähentämään energiankulutusta ja pitää sähkölaskut pienempinä.
- Jotta laite hyödyntäisi kuluttamansa energian mahdollisimman tehokkaasti, kaikki sen sisällä olevat osat, esimerkiksi laatikot, lokerot ja hyllyt, tulisi pitää niissä paikoissa, joissa ne toimitettaessa olivat.

## Tämä laite on tarkoitettu kotitalouskäyttöön ja sitä vastaaviin käyttötilanteisiin, esimerkiksi

---

- kauppojen, toimistojen ja muiden työpaikkojen henkilökunnan ruokailutiloihin
- maatiloille, hotellien ja motellien asiakkaille ja muihin asuintiloja vastaaviin ympäristöihin
- majatalotyyppeihin ympäristöihin
- pitopalveluille ja muuhun ei-vähittäiskauppakäyttöön.

## Sähkö- ja elektroniikkalaiteromua koskevat ohjeet



Tuotteen turvallinen hävittäminen (elektroniikka ja sähkölaitteet)  
(Jätteiden lajittelua käyttävät maat)

Oheinen merkintä tuotteessa, lisävarusteissa tai käyttöohjeessa merkitsee, että tuotetta tai lisävarusteina toimitettavia sähkölaitteita (esim. laturia, kuulokkeita tai USB-kaapelia) ei saa hävittää kotitalousjätteen mukana niiden käyttöiän päätyttyä. Virheellisestä jätteenkäsittelystä ympäristölle ja terveydelle aiheutuvien haittojen välttämiseksi tuote ja lisävarusteet on eroteltava muusta jätteestä ja kierrätettävä kestävän kehityksen mukaista uusiokäyttöä varten.

Kotikäyttäjät saavat lisätietoja tuotteen ja lisävarusteiden turvallisesta kierrätyksestä ottamalla yhteyttä tuotteen myyneeseen jälleenmyyjään tai paikalliseen ympäristöviranomaiseen.

Yrityskäyttäjien tulee ottaa yhteyttä tavarantoimittajaan ja selvittää hankintasopimuksen ehdot. Tuotetta tai sen lisävarusteita ei saa hävittää muun kaupallisen jätteen seassa.

Lisätietoja Samsungin ympäristösitoumuksista ja tuotekohtaisista lainsäädännöllisistä velvollisuuksista (esim. REACH ja WEEE tai akut) on kestävää toimintaa koskevalla sivulla sivustossamme [www.samsung.com](http://www.samsung.com)

(Koskee vain Euroopassa ja Yhdistyneessä kuningaskunnassa myytäviä tuotteita)

# Asentaminen

Jääkaappi on vahinkojen välttämiseksi asennettava tarkalleen näiden ohjeiden mukaisesti.

## ⚠️ VAROITUS

- Käytä jääkaappia tässä oppaassa kuvatulla tavalla ja vain siihen tarkoitukseen, johon laite on suunniteltu.
- Huoltotyöt saa tehdä vain ammattitaitoinen asentaja.
- Hävitä laitteen pakkausmateriaalit paikallisten määräysten mukaisesti.
- Sähköiskujen välttämiseksi virtajohto tulee irrottaa pistorasiasta ennen huoltoa tai varaosien vaihtoa.

## Jääkaapin kuvaus

Jääkaapin mukana toimitetut osat saattavat mallista tai käyttömaasta riippuen olla erilaisia kuin kuvassa.

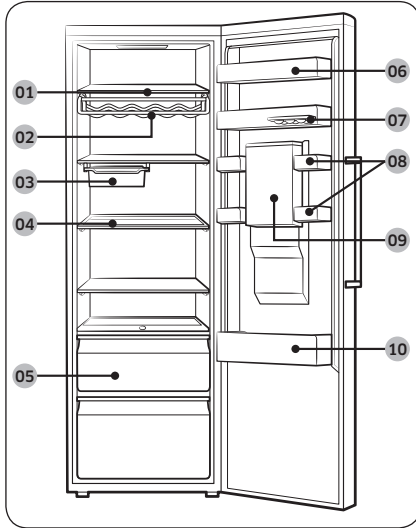

- 01 Jääkaapin hyllyt
- 02 Viiniteline \*
- 03 Siirrettävä lokero \*
- 04 Taitettava hylly \*
- 05 Vihanneslokerot
- 06 Maitotuotteiden lokero
- 07 Irrotettava munateline
- 08 Monitoimilokero
- 09 Vesisäiliö \*
- 10 Juomalokero

\* Vain soveltuviissa malleissa.

## 📖 HUOM.

- Energiatohokkuussyistä hyllyt, lokerot ja laatikot tulee säilyttää alkuperäisillä paikoillaan.
- Säilytä pehmeitä ruokia, esimerkiksi juustoa, monitoimilokerossa. Säilytä pullotettuja juomia juomalokerossa.



## Vaiheittainen asennus

### VAIHE 1 Valitse asennuspaikka

Asennuspaikkaa koskevat vaatimukset:

- Kestävä, tasainen pinta ilman mattoa tai sellaisia lattiamateriaaleja, jotka voivat estää ilmanvaihdon.
- Etäällä suorasta auringonvalosta.
- Riittävästi tilaa oven avaamiseen ja sulkemiseen.
- Kaukana lämmönlähteistä.
- Riittävästi tilaa huoltotöille.
- Lämpötilarajat: 10-43 °C

**Tehokkaat lämpötilarajat**

Jääkaappi on suunniteltu toimimaan normaalisti luokituksensa mukaisissa lämpötilarajoissa.

Luokka	Merkki	Ympäristön lämpötilarajat (°C)	
		IEC 62552 (ISO 15502)	ISO 8561
Erittäin lauhkea	SN	+10--+32	+10--+32
Lauhkea	N	+16--+32	+16--+32
Subtrooppinen	ST	+16--+38	+18--+38
Trooppinen	T	+16--+43	+18--+43

#### HUOMAUTUS

Ympäristön lämpötila, ovien avaamistiheys ja jääkaapin sijoituspaikka saattavat vaikuttaa jääkaapin jäädytyskykyyn ja virrankulutukseen. Suosittelemme tarvittaessa säätämään lämpötilaa.

# Asentaminen

## Vapaa tila

Tarkista asennuksen tilavaatimukset alla olevista kuvista ja taulukosta.

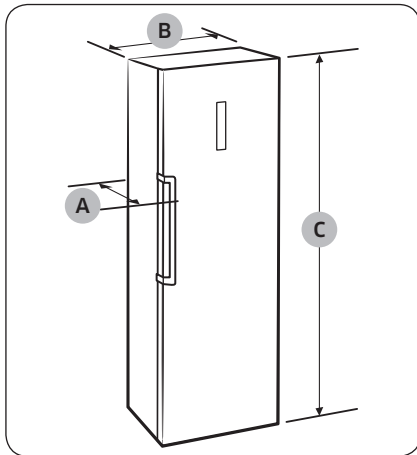

Syvyys "A"	688
Leveys "B"	595
Kokonaiskorkeus "C"	1853

(yksikkö: mm)

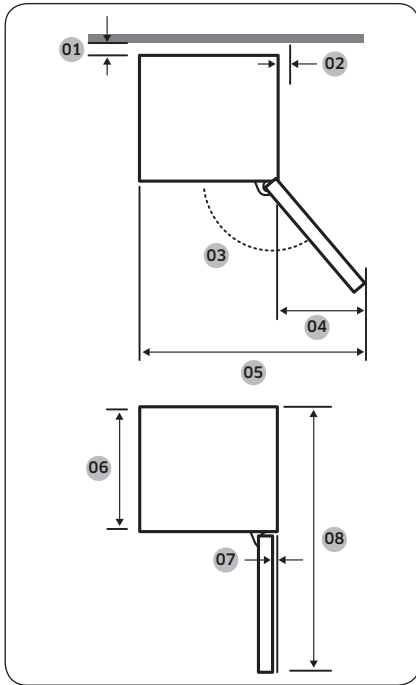

01	yli 50 mm suositellaan
02	yli 12 mm suositellaan
03	92°
04	57,5
05	648
06	575
07	5,5
08	1194

(yksikkö: mm)

**HUOM.**

Taulukossa mainitut mitat voivat vaihdella mittaustavasta riippuen.

Aseaminen

# Asentaminen

## VAIHE 2 Lattia

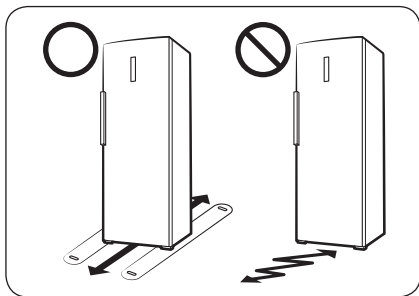

- Jääkaapin asennusalustan on kestävä täyden jääkaapin paino.
- Voit suojata lattiaa asettamalla suuren pahvinpalan jääkaapin jalkojen alle.
- Kun jääkaappi on lopullisella paikallaan, älä siirrä sitä, jollei se ole välttämätöntä. Tämä on tärkeää lattian suojaamiseksi. Voit tarvittaessa käyttää paksua paperia tai kangasta (esimerkiksi vanhaa mattoa) siirtoalueen suojana.

## VAIHE 3 Säädä säätöjalkoja

### ⚠ HUOMIO

- Jääkaappi on tasapainotettava tasaiselle, kestäväälle lattialle. Jos et noudata tätä ohjetta, jääkaappi voi vaurioitua tai aiheuttaa henkilövahinkoja.
- Jääkaapin on oltava tyhjä tasapainottamisen aikana. Varmista, ettei jääkaapin sisällä ole ruokaa.
- Säädä etuosa turvallisuussyistä hieman takaosaa korkeammalle.

Jääkaappi voidaan tasapainottaa käyttämällä etujaloissa olevaa tasapainotusruuvia (säädintä). Tee tasapainotus litteäpäisellä ruuvimeisselillä.

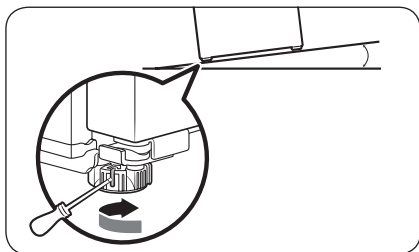

### Vasemman puolen korkeuden säätäminen:

Aseta litteäpäinen ruuvimeisseli vasemman puolen etujalan säätimeen. Voit nostaa korkeutta kääntämällä säädintä myötäpäivään ja laskea sitä kääntämällä säädintä vastapäivään.

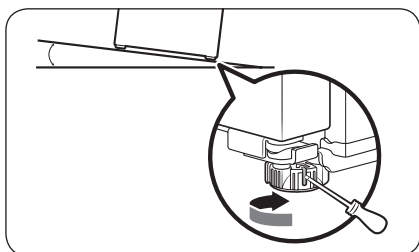

### Jääkaapin oikean puolen korkeuden säätäminen:

Aseta litteäpäinen ruuvimeisseli oikean puolen etujalan säätimeen. Voit nostaa korkeutta kääntämällä säädintä myötäpäivään ja laskea sitä kääntämällä säädintä vastapäivään.

---

## VAIHE 4 Käyttöönotto

---

Seuraavien vaiheiden jälkeen jääkaapin tulisi olla täydessä toimintakunnossa.

1. Poista hyllyjä kuljetuksen ajaksi suojaamaan laitetut pehmustetyynyt hyllyjen kaikista nurkista.
2. Käynnistä jääkaappi kiinnittämällä virtajohto pistorasiaan.
3. Avaa ovi ja varmista, että sisävalo syttyy.
4. Aseta lämpötila kylmimpään käytettävissä olevaan asetukseen ja odota noin tunti. Jääkaappi viilenee hieman ja moottori käy tasaisesti.
5. Odota, kunnes jääkaappi on asetetussa lämpötilassa. Nyt jääkaappi on käyttövalmis.

---

## VAIHE 5 Lopputarkastus

---

Kun asennus on tehty, varmista seuraavat:

- Jääkaapin johto on kiinnitetty pistorasiaan ja maadoitus on tehty oikein.
- Jääkaappi on asennettu tasaiselle, suoralle alustalle, ja jääkaapin ja seinän tai asennuskalusteen välissä on riittävän leveä rako.
- Jääkaappi on suorassa ja vankasti lattiaa vasten.
- Oven voi avata ja sulkea esteettä, ja sisävalo syttyy automaattisesti, kun ovi avataan.

# Toiminnot

## Toimintopaneeli

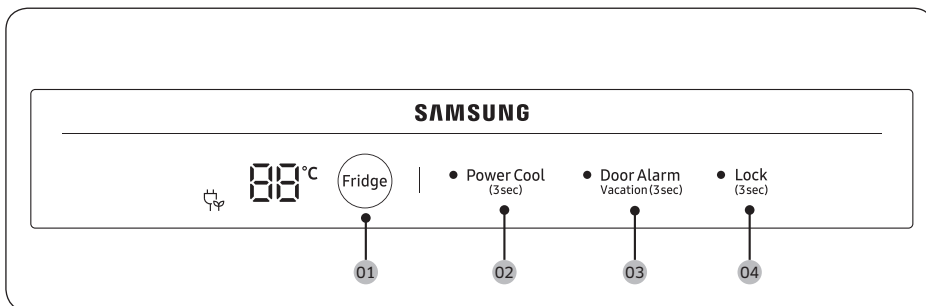

**01** Fridge (Jääkaappi)

**02** Power Cool (Tehojäähdytys)

**03** Door Alarm (Ovihälytys) / Vacation (Loma)

**04** Lock (Lukitus)

### 01 Jääkaappi

Fridge (Jääkaappi)	Säädi jääkaapin lämpötilaa valitsemalla haluttu lämpötila painamalla <b>Fridge (Jääkaappi)</b> -painiketta. Voit valita haluamasi lämpötilan väliltä 1-7 °C (oletusasetus: 3 °C).
--------------------	---

### 02 Tehojäähdytys (3 s)

Power Cool (Tehojäähdytys)	<p>Tehojäähdytys nopeuttaa jäähdytystä käyttämällä suurinta puhallinnopeutta. Jääkaappi käy täydellä puhallinnopeudella kaksi ja puoli tuntia ja palaa sen jälkeen takaisin aiempaan lämpötilaansa.</p> <ul style="list-style-type: none"><li>Ota Tehojäähdytys käyttöön pitämällä <b>Power Cool (Tehojäähdytys)</b> -painiketta painettuna 3 sekuntia. Painikkeen vasemmalla puolella oleva LED-merkkivalo syttyy, ja jääkaappi nopeuttaa jäähdytysprosessia.</li><li>Poista Tehojäähdytys käytöstä pitämällä <b>Power Cool (Tehojäähdytys)</b> -painiketta uudelleen painettuna 3 sekuntia. Jääkaappi palaa aiempaan lämpötila-asetukseen.</li></ul> <p><b>HUOM.</b></p> <p>Tehojäähdytys kuluttaa enemmän sähköä. Muista ottaa se pois käytöstä ja palauttaa aiempi lämpötila-asetus, kun et käytä sitä.</p>
----------------------------	---

### 03 Ovihälytys / Loma (3 s)

Door Alarm (Ovihälytys)	<p>Voit asettaa hälytyksen muistutukseksi. Jos ovi on auki yli 2 minuuttia, jääkaappi antaa äänimerkin ja painikkeen vasemmalla puolella oleva LED-merkkivalo alkaa vilkkua.</p> <p>Voit ottaa hälytyksen käyttöön ja poistaa sen käytöstä painamalla <b>Door Alarm (Ovihälytys)</b> -painiketta.</p>
Vacation (Loma)	<p>Jos lähdet lomalle tai työmatkalle tai jos et aio käyttää jääkaappia pitkään aikaan, käytä Loma -tilaa.</p> <ul style="list-style-type: none"><li>• Ota Loma -tila käyttöön pitämällä <b>Vacation (Loma)</b> -painiketta painettuna 3 sekuntia. Lomatilan merkkivalo (🔴) syttyy ja jääkaapin lämpötilanäyttö sammuu. Jääkaapin lämpötila pidetään alle 17 °C:ssa.</li><li>• Poista Loma -tila käytöstä pitämällä <b>Vacation (Loma)</b> -painiketta uudelleen painettuna 3 sekuntia. Jääkaappi siirtyy takaisin aiempaan lämpötila-asetukseen.</li></ul> <p> <b>HUOM.</b></p> <ul style="list-style-type: none"><li>• Ota ruoat pois jääkaapista ennen Loma -tilan käyttämistä.</li><li>• Loma -tila poistetaan käytöstä, jos säädät lämpötila-asetuksia.</li></ul>

### 04 Lukitus (3 s)

Lock (Lukitus)	<p>Estä painikkeiden painaminen vahingossa pitämällä <b>Lock (Lukitus)</b> -painiketta painettuna 3 sekuntia. Tämä ottaa Lukitus -toiminnon käyttöön. Kaikki painikkeet ovat poissa käytöstä, kun painikkeen vasemmalla puolella oleva LED-merkkivalo palaa.</p> <p>Ota toiminto pois käytöstä pitämällä painiketta uudelleen painettuna 3 sekuntia. Kaikki painikkeet toimivat normaalisti.</p>
----------------	--

# Huolto

## Oven kätisyyden vaihto

### ⚠ VAROITUS

- Takuu ei kata valtuuttamattomien huoltoliikkeiden tekemiä epäonnistuneita kätisyyden vaihtamisia tai niiden aiheuttamia omaisuusvahinkoja.
- Varmista ennen oven kätisyyden vaihtamista, että jääkaappi on irrotettu virtalähteestä.
- Odota vähintään yksi tunti kätisyyden vaihtamisen jälkeen. Tämä estää mahdollisen sähköiskun.
- Ovien kätisyyden saa vaihtaa vain jokin Samsungin valtuuttamista huoltoliikkeistä asiakkaan omalla kustannuksella, koska takuu ei kata tällaisia huoltotoimenpiteitä.

### ⚠ HUOMIO

Ovi on painava. Oven vaihdossa pitää olla mukana vähintään kaksi henkilöä. Muuten voi aiheutua henkilövahinkoja.

### Tarvittavat työkalut (eivät sisälly toimitukseen)



Ristipääruuvimeisseli



Litteäpäinen ruuvimeisseli



Jakoavain

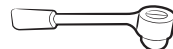

8 mm:n hylsyavain (pulteille)

### Lisävarusteet

Alla olevat lisävarusteet voivat olla erilaisia eri malleissa.



Oikeanpuoleinen yläsarana



Vasemmanpuoleinen oven yläsuojus

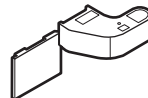

Oikeanpuoleisen yläsaranan suojus

### ⚠ HUOMIO

Pidä kätisyyden vaihtamisen aikana kaikki jääkaapin pienet osat (ruuvit, suojuukset jne.) pois lasten ulottuvilta turvallisuussyistä.



## Vaiheittaiset ohjeet

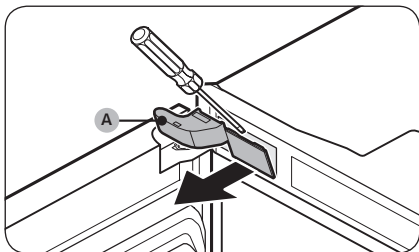

1. Poista vasemmanpuoleisen yläsaranan suojus (A) litteäpäisellä ruuvimeisselillä.

 **HUOM.**

Pidä poistettu osa tallessa myöhempää käyttöä varten.

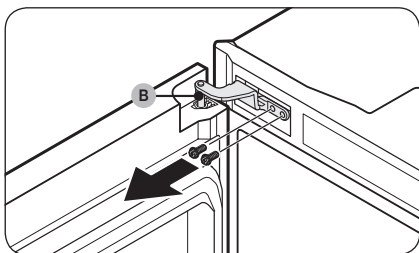

2. Käytä vasemmanpuoleisen yläsaranan (B) kiinnitysruuvien irrottamiseen hylsyavainta (8 mm).

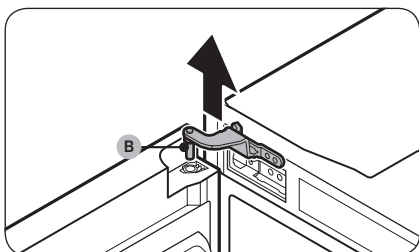

3. Irrota vasemmanpuoleinen yläsarana (B) nostamalla sitä.

 **HUOM.**

Pidä poistettu osa tallessa myöhempää käyttöä varten.

Huolto

# Huolto

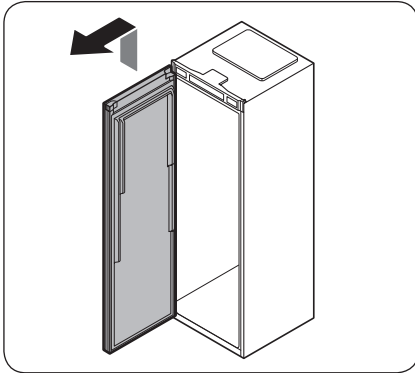

4. Irrota ovi alasaranasta nostamalla ovea.

**⚠ HUOMIO**

Ovi on painava. Ole varovainen ovea poistettaessa vaurioiden ja vammojen välttämiseksi.

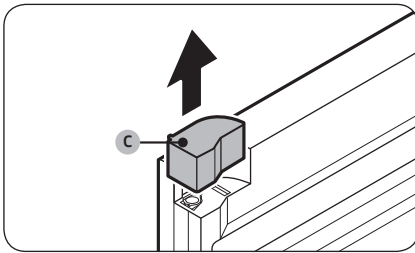

5. Irrota oikeanpuoleinen oven yläsuojus (C) ovesta.

**📄 HUOM.**

Pidä poistettu osa tallessa myöhempää käyttöä varten.

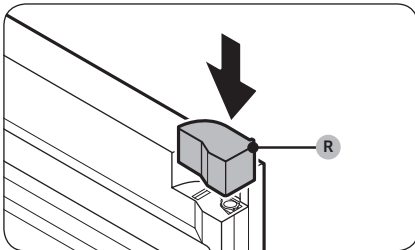

6. Kiinnitä mukana toimitettu vasemmanpuoleinen oven yläsuojus (R) oveen.

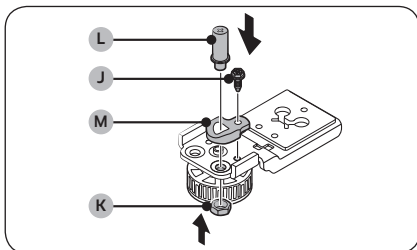
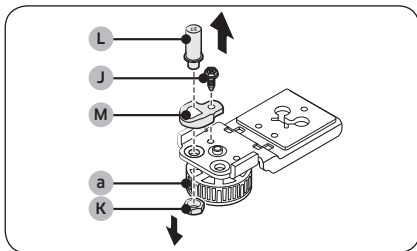
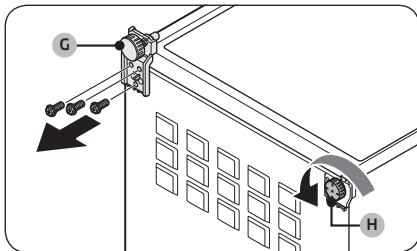
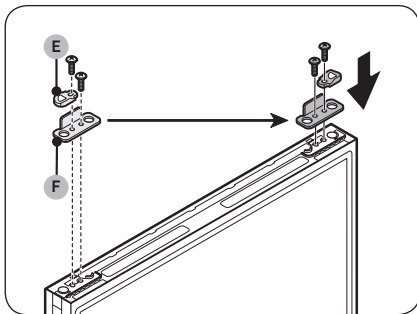

7. Irrota oven alaosassa oleva oven nostonokka (E) ja ovistopperi (F) tässä järjestyksessä.

- Irrota jokaisen kunkin osan kiinnittävä ruuvi Philips-ruuvimeisselillä.

8. Kiinnitä ovistopperi (F) ja oven nostonokka (E) tässä järjestyksessä oven vastakkaiselle puolelle.

- Kiinnitä kukin osa ruuvilla Philips-meisselillä.

9. Aseta jääkaappi varovasti alas.

10. Irrota alasarana (G).

- Käytä alasaranan (G) kiinnitysruuvien irrottamiseen hylsyavainta (8 mm).

11. Irrota säätöjalka kääntämällä säätöjalkaa (H) vastapäivään.

12. Irrota ruuvi (J) hylsyavaimella (8 mm).

13. Irrota akselin mutteri (K) jakoavaimella.

#### **HUOM.**

Löysää säädintä (a) tarvittaessa irrottaessasi akselin mutteria (K).

14. Irrota saranan akseli (L) Philips-ruuvimeisselillä.

15. Irrota saranan nostonokka (M).

16. Aseta saranan nostonokka (M) alasaranan vastakkaiselle puolelle.

17. Kiinnitä saranan akseli (L) Philips-ruuvimeisselillä.

18. Kiinnitä akselin mutteri (K) jakoavaimella.

19. Kiinnitä ruuvi (J) hylsyavaimella (8 mm).

# Huolto

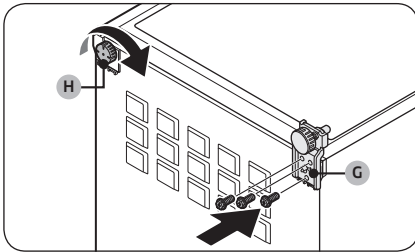

20. Kiinnitä alasarana (G) vastakkaiselle puolelle.
  - Käytä alasaranan (G) kiinnitysruuvien kiinnittämiseen hylsyavainta (8 mm).
21. Kiinnitä säätöjalka (H) vastakkaiselle puolelle.
22. Nosta jääkaappi varovasti takaisin ylös.

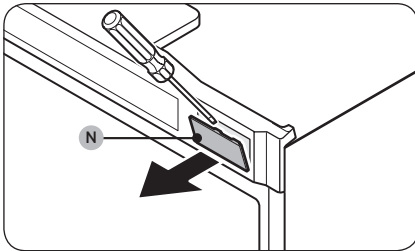

23. Irrota ruuvien suojus (N) litteäpäisellä ruuvimeisselillä.

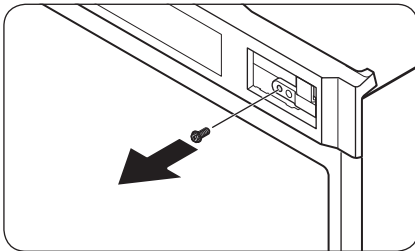

24. Irrota ruuvi Philips-ruuvimeisselillä.

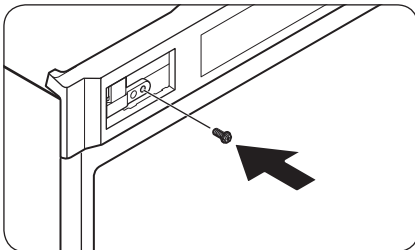

25. Kiinnitä ruuvi vastakkaisen puolen reikään Phillips-ruuvimeisselillä.

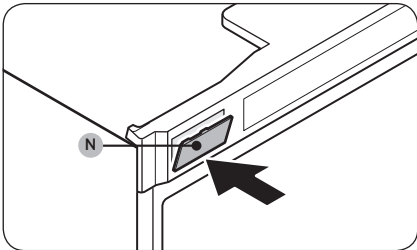

26. Kiinnitä ruuvin suojus (H) vastakkaiselle puolelle.

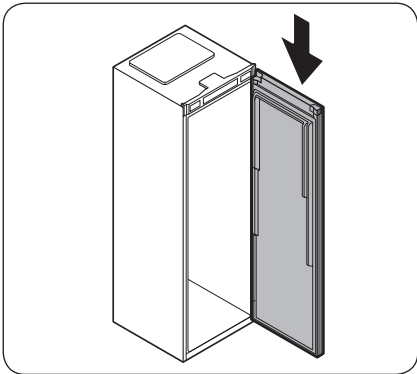

27. Aseta ovi takaisin alasaranaan.

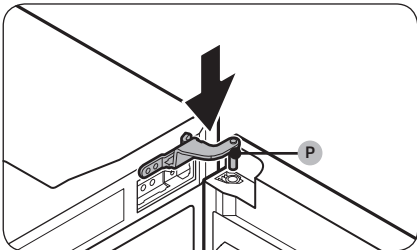

28. Aseta mukana toimitettu oikeanpuoleinen yläsarana (P) oveen.

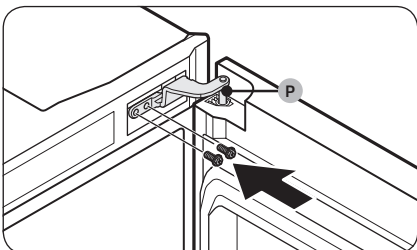

29. Käytä oikeanpuoleisen yläsaranan (P) kiinnitysruuvien kiinnittämiseen hylsyävainta (8 mm).

# Huolto

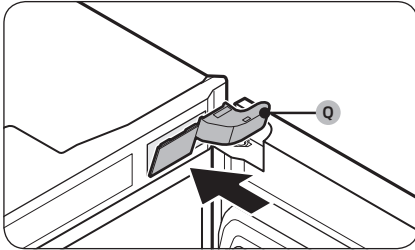

30. Kiinnitä mukana toimitettu oikeanpuoleisen yläsaranan suojus (Q).

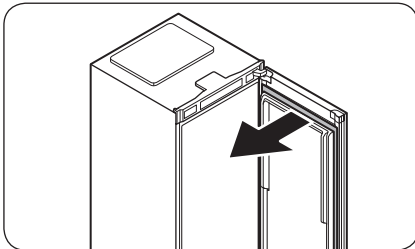

31. Irrota oven tiiviste.

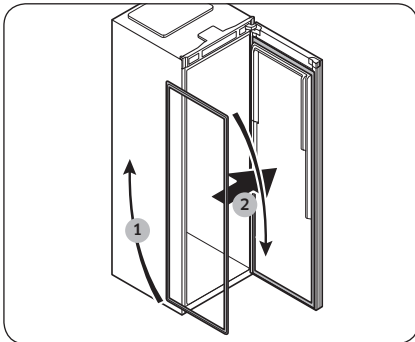

32. Käännä sitten oven tiivistettä 180° ja kiinnitä sitten ovi uudelleen.

## Kahvan kätsyyden vaihtaminen

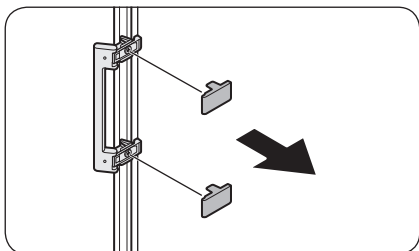

1. Irrota kahvan suojukset.

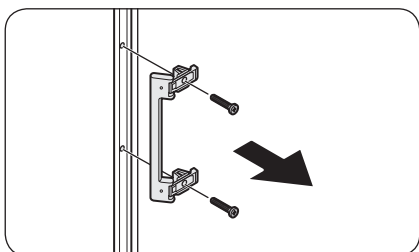

2. Irrota ruuvit Philips-ruuvimeisselillä ja irrota kahva.

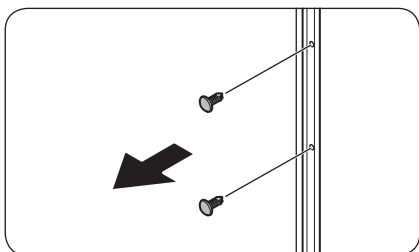

3. Irrota reiän suojukset oven vastakkaiselta puolelta litteäpäisellä ruuvimeisselillä.

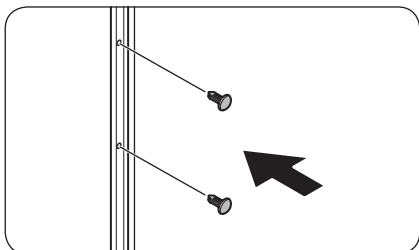

4. Työnnä reiän suojukset reikiin, joista kahva irrotettiin.

Huolto

# Huolto

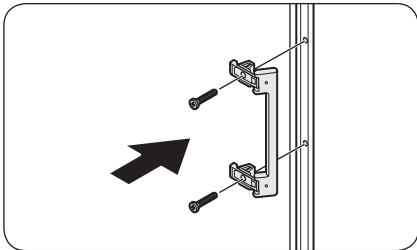

5. Aseta kahva oven vastakkaiselle puolelle kohdistamalla kahvan ja oven reiät kohdalleen.
6. Kiinnitä kahva ruuveilla Philips-meisselillä.

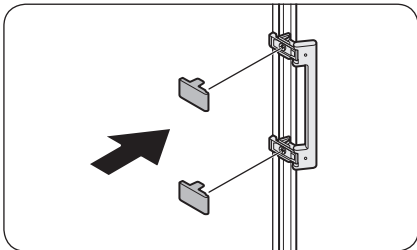

7. Kiinnitä kahvan suojukset paikalleen.



## Käsittely ja huolto

### Hyllyt/Viiniteline (vain soveltuviissa malleissa)

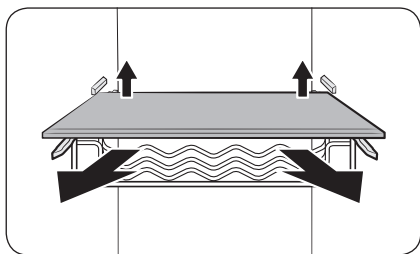

Vedä hyllyä (tai viinitelinettä) ulos nostamalla sen takareunaa hieman.

### Taitettava hylly

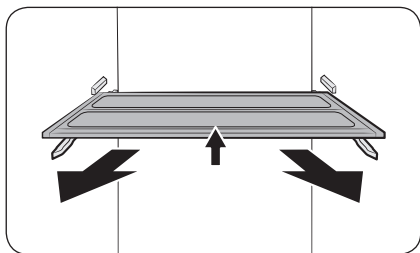

1. Vedä hyllyä ulos nostamalla sen etureunaa hieman.
2. Poista hylly kallistamalla sitä vinottain.

#### ⚠ HUOMIO

- Hyllyt on asetettava kunnolla paikoilleen. Älä aseta niitä ylösalaisin.
- Kun asennat hyllyä takaisin, muista työntää sitä tarpeeksi pitkälle, kunnes se asettuu paikoilleen.
- Lasitölkkit voivat naarmuttaa lasihyllyjen pintaa.

### Ovilokerot

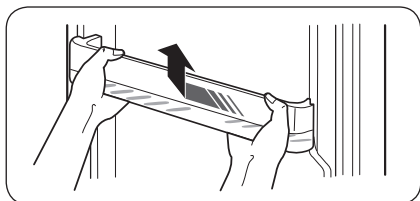

Nosta ovilokeroa varovasti ylöspäin ja vedä se ulos.

#### ⚠ HUOMIO

Tyhjennä ovilokerot vahinkojen välttämiseksi ennen niiden irrottamista.

# Huolto

---

## Puhdistaminen

---

### Sisä- ja ulkopinnat

#### VAROITUS

- Älä puhdistu laitetta bentseenillä, ohenteilla, kodin puhdistusaineilla tai autonpesuaineilla, esimerkiksi Cloroxilla™. Ne voivat vaurioittaa jääkaapin pintaa ja aiheuttaa tulipalon.
- Älä suihkuta jääkaapin päälle vettä. Tämä voi aiheuttaa sähköiskun.

Puhdista pistokkeen navoista ja liitäntäkohdista kaikki niihin kuulumattomat aineet (esimerkiksi pöly tai vesi) säännöllisesti kuivalla liinalla.

1. Irrota virtajohto pistorasiasta.
2. Käytä kostutettua, pehmeää ja nukkaantumatonta liinaa tai paperipyyhettä jääkaapin sisä- ja ulkopintojen puhdistamiseen.
3. Kuivaa lopuksi pinnat huolellisesti kuivalla liinalla tai paperipyyhkeellä.
4. Kytke virtajohto pistorasiaan.

## Vaihtaminen

---

### LED-valot

Kun jääkaapin valot täytyy vaihtaa, ota yhteyttä paikalliseen Samsungin huoltoon.

#### VAROITUS

- Valot eivät ole käyttäjien vaihdettavissa. Älä yritä vaihtaa valoa itse. Tämä voi aiheuttaa sähköiskun.

### Ovipaneeli

Voit valita mieleisesi ovipaneelin jääkaappiisi MITTATILAUKSENA. Osta ovipaneeli Samsung-jälleenmyyjältä tai Samsungin sivustosta ([www.samsung.com](http://www.samsung.com)), jolloin valtuutettu asentaja asentaa ovipaneelin puolestasi. (Saatavilla olevat ovipaneelin ostopaikat voivat vaihdella eri maissa.)

#### HUOMIO

- Jos asennat tai irrotat ovipaneelin itse, seurauksena voi olla henkilö- tai omaisuusvahinko. Jos ovipaneelin kanssa esiintyy ongelmia, ota yhteyttä Samsungin huoltoon.
- Ovipaneelin vaihdosta saatetaan veloittaa lisämaksu myös takuuajana.

## Rinnakkainasennus

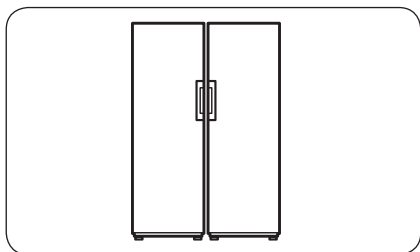

Voit asentaa tämän jääkaapin halutessasi rinnakkain toisen Samsungin jääkaapin kanssa. Rinnakkain asentaminen on kuitenkin mahdollista vain malleissa, joiden nimen alussa on RZ tai RR.

### HUOM.

Käytä jääkaapin (RR-mallit) mukana toimitettuja asennustarvikkeita rinnakkain- tai kaappiasennukseen. Asennustarvikkeet eivät ole pakastimessa (RZ-mallit).

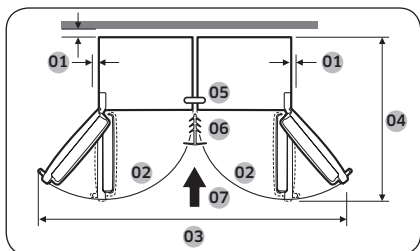

01	yli 50 mm suositellaan
02	92°
03	1939 mm
04	1194 mm
05	Lukituskiinnitin
06	Kiinnitin
07	Asennussuunta

### Tarvittavat työkalut (eivät sisälly toimitukseen)



Ristipääruuvimeisseli



Litteäpäinen ruuvimeisseli



8 mm:n hylsyavain (pulteille)

Huolto

# Huolto

## Rinnakkainasennustarvikkeet

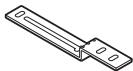

01 Yläkiinnike (1)



02 7 mm alakiinnike (1)



03 15 mm alakiinnike (1)

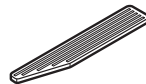

04 Ohjauskisko (6)

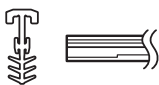

05 7 mm viimeistelylista (1)



06 Ohjainlevy (4)



07 Tasapainotuslevy (4)

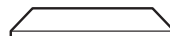

08 T4 LEX-vahtomuovi (8)

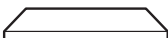

09 T7 LEX-vahtomuovi (8)

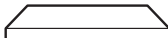

10 T10 PE-vahtomuovi (8)



11 M5 x 16 kuusiokoloruuvia (4)



12 M4 x 18 ruuvia (2)

### HUOM.

Suluissa oleva numero tarkoittaa kunkin lisätarvikkeen lukumäärää.

## Vaiheittaiset ohjeet

### HUOM.

Kuvassa ja suluisissa olevat numerot ovat samat kuin lisätarvikeluettelossa.

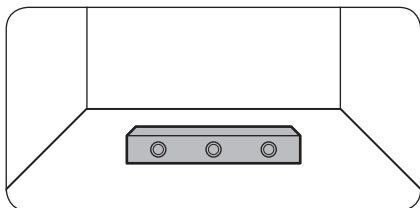

1. Tarkista lattian tasaisuus.
  - Tarkista vesivaa'alla lattian tasaisuus kohdasta, johon jääkaapin kaksi takarengasta asetetaan.

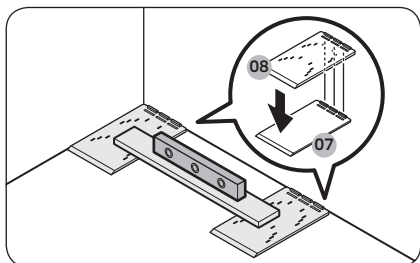

2. Aseta ohjainlevyt (08) ja tarkista tasaisuus.
  - Aseta kaksi mukana toimitettua ohjainlevyä (08) lattialle, johon jääkaapin kaksi takarengasta asetetaan, ja tarkista tasaisuus.
  - Jos lattia ei ole tasainen, aseta mukana toimitetut tasapainotuslevyt (07) ohjainlevyjen (08) alle, jotta jääkaappi seisoo tasaisella pinnalla.

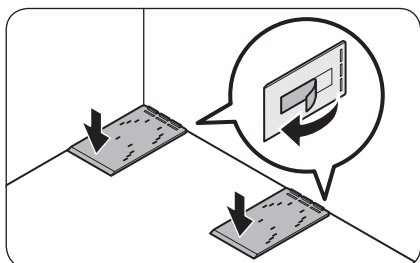

- Kun olet löytänyt kaikki tasaamiseen tarvittavat osat, irrota kunkin osan pohjassa oleva kaksipuolinen teippi ja kiinnitä osa lopulliseen asentoonsa.

Huolto

# Huolto

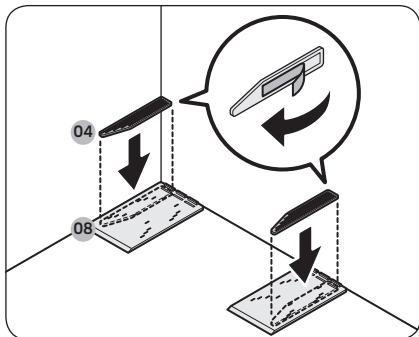

### 3. Kiinnitä ohjauskiskot (04).

- Kohdista ohjauskisko (04) ohjainlevyn (08) uloimpiin merkintöihin. Irrota sitten ohjauskiskon (04) kaksipuolinen teippi ja kiinnitä se ohjainlevyyn (08).
- Muista tehdä tämä vaihe vasemmalle ja oikealle puolelle.

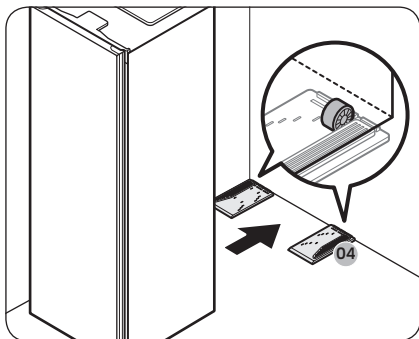

### HUOM.

Ohjauskisko (04) auttaa sijoittamaan jääkaapin haluttuun kohtaan.

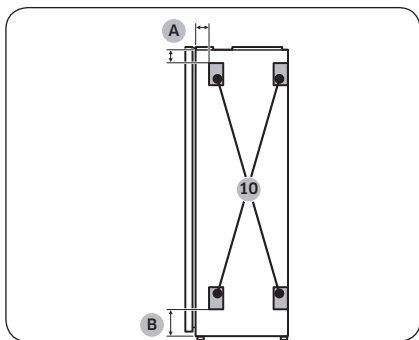

### 4. Kiinnitä T7 LEX-vahtomuovi (10).

- Varmista, että jääkaappien välinen rako pysyy ennallaan kiinnittämällä neljä T7 LEX-vahtomuovia (10).
- Kiinnitä jääkaapin toisen jääkaapin viereiseen sivuun neljä vahtomuovipalaa.
- Katso kuvasta vahtomuovin sijoittelu.

A: 50 mm  
B: 100 mm

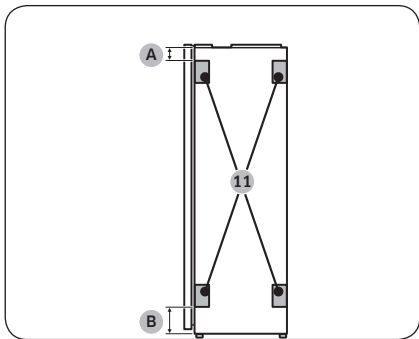

A: 50 mm

B: 100 mm

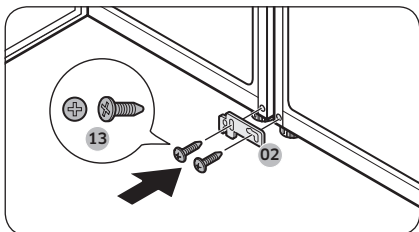
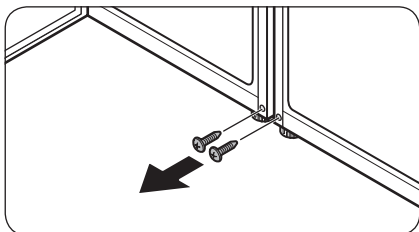
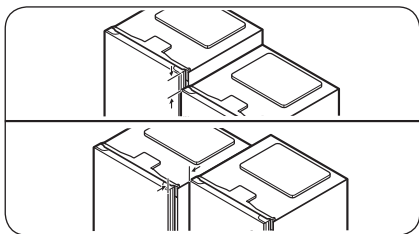

5. Kiinnitä T10 PE-vahtomuovi (11).
  - Varmista, että jääkaapin ja kaapin rako pysyy ennallaan kiinnittämällä neljä T10 PE-vahtomuovia (11).
  - Kiinnitä jääkaapin kaapin viereiseen sivuun neljä vahtomuovipalaa.
  - Katso kuvasta vahtomuovin sijoittelu.

#### **HUOM.**

Jos vahtomuovia ei kiinnitetä, jääkaappi voi naarmuuntua työnnettäessä kaappiin.

6. Kohdista kaksi jääkaappia.
  - Tarkista jääkaapin ylä- ja alareunan kohdistus ja kohdista tarvittaessa uudelleen.

7. Irrota ruuvit kahdesta reiästä, johon alakiinnike kiinnitetään.
  - Avaa rinnakkainasennettavien jääkaappien ovet ja irrota ruuvit rei'istä, joihin alakiinnike kiinnitetään.

8. Kiinnitä 7 mm alakiinnike (02).
  - Kiinnitä 7 mm alakiinnike (02) kahdella M4 x 18 ruuvilla (13) (yksi kuhunkin jääkaappiin) kiinnittäaksesi jääkaappien alapuolet.

Huolto

# Huolto

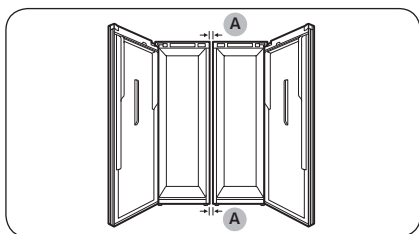
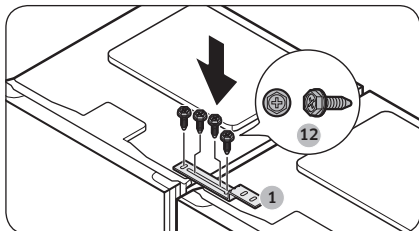

A: 7 mm

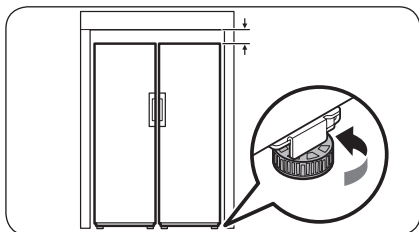
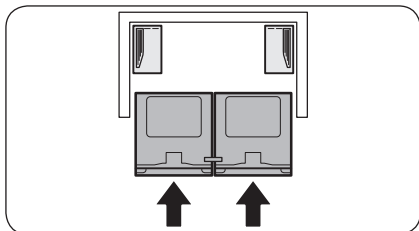

## 9. Kiinnitä yläkiinnike (1).

- Kiinnitä yläkiinnike (1) neljällä M5 x L16 kuusiokoloruuvilla (12) kiinnittäaksesi jääkaappien yläpuolet.

### HUOM.

Kohdista jääkaappien yläosat ennen yläkiinnikkeen kiinnittämistä.

## 10. Tarkista jääkaappien välinen rako.

- Varmista ylä- ja alakiinnikkeiden kiinnittämisen jälkeen, että jääkaappien välinen rako on ylä- ja alareunasta 7 mm.

### HUOM.

Jos jääkaappien välinen rako on yli 7 mm, jääkaapin ja kaapin välissä saattaa olla vähemmän tilaa, mikä voi häiritä ovien avaamista.

## 11. Työnnä jääkaapit kaappiin.

- Kahden henkilön on samanaikaisesti työnnettävä kiinnikkeillä kiinnitettyjä jääkaappeja kaappiin.

### HUOM.

Jos kaksi henkilöä ei työnnä jääkaappeja tasaisesti, jääkaappien takaosat voivat levittäytyä erilleen tai poiketa halutusta paikasta.

## 12. Säädä jääkaappien korkeutta.

- Säädä jääkaappien korkeutta kaapin mukaisesti kääntämällä säätöjalkaa oikealle tai vasemmalle.



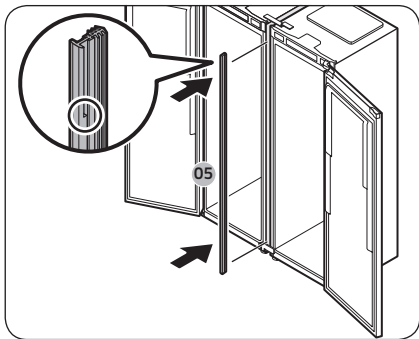

**13. Aseta jääkaappien väliin 7 mm viimeistelylista (05).**

- Avaa ovet ja aseta jääkaappien väliin 7 mm viimeistelylista (05).

**📖 HUOM.**

Katso suurennettu kuva viimeistelylistasta, jotta tunnistat viimeistelylistan yläreunan.

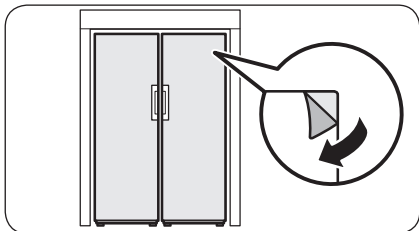

**14. Suorita lopputarkastus.**

- Jos ongelmia ei ole, irrota tuotteen suojakalvo.

# Vianmääritys

Tarkista kaikki alla olevat kohdat, ennen kuin otat yhteyttä huoltoon. Kaikista normaaleihin tilanteisiin (ei vikatilanteet) liittyvistä huoltokäynneistä laskutetaan käyttäjää.

## Yleistä

### Lämpötila

Ongelma	Mahdollisia syitä	Ratkaisu
Jääkaappi ei toimi. Jääkaappi on lämmin.	• Virtajohtoa ei ole kytketty asianmukaisesti.	• Kytke virtajohto asianmukaisesti.
	• Lämpötila-asetuksia ei ole asetettu oikein.	• Aseta lämpötila alhaisemmaksi.
	• Jääkaappi on lämmönlähteen lähellä tai suorassa auringonvalossa.	• Pidä jääkaappi etäällä suorasta auringonvalosta ja lämmönlähteistä.
	• Jääkaapin sivuilla ja takana ei ole riittävästi tilaa.	• Suosittelemme asentamaan jääkaapin vähintään 50 mm:n etäisyydelle seinistä (tai asennuskalusteista).
	• Loma -tila on käytössä.	• Poista Loma -tila käytöstä.
	• Jääkaappi on ylikuormittunut. Ruokatarvikkeet estävät jääkaapin ilmanvaihtaukkojen toiminnan.	• Älä ylikuormita jääkaappia. Älä anna ruokatarvikkeiden tukkia tuuletusaukkoja.
Jääkaappi on liian kylmä.	• Lämpötila-asetuksia ei ole asetettu oikein.	• Aseta lämpötila korkeammaksi.
Sisäseinämä on kuuma.	• Jääkaapin sisäseinämässä on kuumuutta kestävä putkisto.	• Jääkaapin etukulmissa on kuumuutta kestävä putkisto, jonka tarkoituksena on estää kosteuden muodostuminen. Jos ympäristön lämpötila kohoaa, tämä laitteisto ei saata toimia tehokkaasti. Kyseessä ei ole vika. 

## Hajut

Ongelma	Mahdollisia syitä	Ratkaisu
Jääkaapissa on hajuja.	<ul style="list-style-type: none"><li>Pilaantunut ruoka.</li></ul>	<ul style="list-style-type: none"><li>Puhdista jääkaappi ja poista pilaantunut ruoka.</li></ul>
	<ul style="list-style-type: none"><li>Voimakkaasti tuoksuva ruoka.</li></ul>	<ul style="list-style-type: none"><li>Varmista, että vahvalta tuoksuvat ruoat on pakattu ilmatiiviisti.</li></ul>

## Tiivistynyt kosteus

Ongelma	Mahdollisia syitä	Ratkaisu
Sisäseiniin muodostuu kosteutta.	<ul style="list-style-type: none"><li>Kosteutta pääsee jääkaappiin, jos sen ovi jää auki.</li></ul>	<ul style="list-style-type: none"><li>Poista kosteus ja älä avaa ovea pitkään aikaan.</li></ul>
	<ul style="list-style-type: none"><li>Ruoka, jonka kosteuspitoisuus on korkea.</li></ul>	<ul style="list-style-type: none"><li>Varmista, että ruoka on pakattu ilmatiiviisti.</li></ul>

# Vianmääritys

## Kuuluuko jääkaapista epänormaalia ääntä?

Tarkista kaikki alla olevat kohdat, ennen kuin otat yhteyttä huoltoon. Kaikista normaaleihin ääniin liittyvistä huoltokutsuista veloitetaan käyttäjää.

### Nämä äänet ovat normaaleja.

- Toiminnon käynnistyessä tai päättyessä jääkaapista voi kuulua auton käynnistystä muistuttavia ääniä. Äänet vähenevät toiminnon ollessa käynnissä.

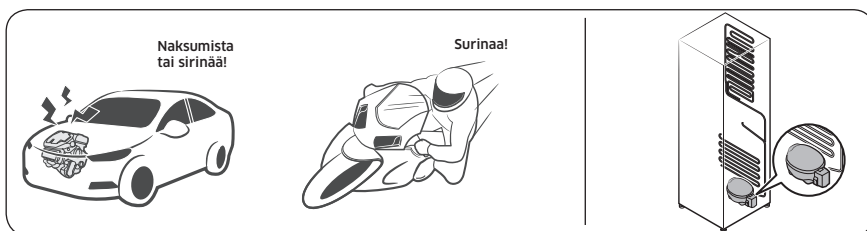

- Tällaisia ääniä voi kuulua puhaltimen ollessa käynnissä. Kun jääkaappi saavuttaa asetetun lämpötilan, puhaltimen ääntä ei enää kuulu.

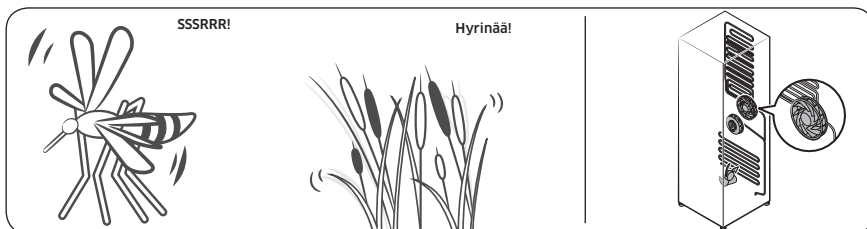

- Jääkaapin jäähtyessä jäähdytyskaasua kulkee tiivistetyissä putkissa ja laitteesta kuuluu pulputusta.

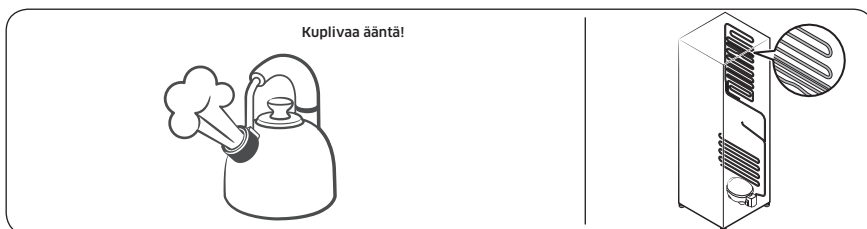

- Jääkaapin lämpötilan noustessa tai laskiessa muoviosat supistuvat ja laajenevat aiheuttaen naksuvia ääniä. Näitä ääniä kuuluu huurteenpoistosityklin aikana tai elektronisten osien toimiessa.

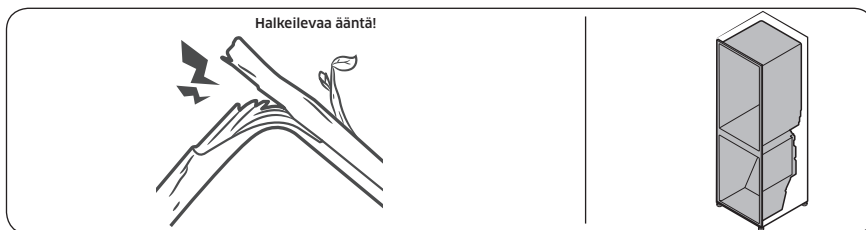

- Jääkonemallien kanssa: Kun vesiventtiili avautuu jääkoneen täyttämiseksi, voi kuulua surisevaa ääntä.
- Paineen tasautuessa jääkaappia avattaessa tai suljettaessa voi kuulua humisevia ääniä.

# Muistiinpanoja

---

# Muistiinpanoja

---

Ota yhteyttä SAMSUNG WORLD WIDE -palveluun

Jos sinulla on jotakin kysyttävää Samsungin tuotteista, ota yhteyttä SAMSUNGin asiakaspalveluun.

Maa	Asiakaspalvelu	Sivusto
NORWAY	21629099	<a href="http://www.samsung.com/no/support">www.samsung.com/no/support</a>
DENMARK	707 019 70	<a href="http://www.samsung.com/dk/support">www.samsung.com/dk/support</a>
FINLAND	030-6227 515	<a href="http://www.samsung.com/fi/support">www.samsung.com/fi/support</a>
SWEDEN	0771 726 786	<a href="http://www.samsung.com/se/support">www.samsung.com/se/support</a>



DA68-03560T-01