

► QW8785

SV Bruksanvisning
Torktumlare

USER MANUAL



INNEHÅLL

1. SÄKERHETSINFORMATION.....	3
2. SÄKERHETSINSTRUKTIONER.....	5
3. PRODUKTBESKRIVNING.....	7
4. KONTROLLPANEL.....	8
5. PROGRAM.....	9
6. TILLVALSFUNKTIONER.....	12
7. FÖRE FÖRSTA ANVÄNDNING.....	13
8. DAGLIG ANVÄNDNING.....	13
9. RÅD OCH TIPS.....	15
10. SKÖTSEL OCH RENGÖRING.....	16
11. FELSÖKNING.....	19
12. TEKNISKA DATA.....	20
13. TILLBEHÖR.....	22
14. SNABBGUIDE.....	23
15. PRODUKTINFORMATIONSBLAG MED HÄNVISNING TILL E.U. REGEL 1369/2017.....	24

BÄSTA KUND

Tack för att du valt denna produkt från Husqvarna-Electrolux. Vi har skapat den så att du ska kunna få felritt resultat i många år, med innovativa tekniker som gör livet enklare – funktioner som du inte skulle hitta hos vanliga produkter. Varsågod att ägna några minuter åt att läsa detta för att få ut så mycket som möjligt av produkten. Besök vår webbplats för att:



Få användningsråd, broschyrer, felsökningshjälp och serviceinformation:
www.husqvarna-electrolux.se



Registrera din produkt för bättre service:
www.husqvarna-electrolux.se



Köpa tillbehör, förbrukningsvaror och originalreservdelar till din produkt:
www.husqvarna-electrolux.se/shop

KUNDTJÄNST OCH SERVICE

Vi rekommenderar att originalreservdelar används.

Ha följande uppgifter till hands när du kontaktar serviceavdelningen: Modell, PNC, serienummer.

Informationen står på typsskylten.

 Varnings-/viktig säkerhetsinformation

 Allmän information och tips

 Miljöinformation

Med reservation för ändringar.

1. ⚠ SÄKERHETSINFORMATION

Läs noga de bifogade instruktionerna före installation och användning av maskinen. Tillverkaren är inte ansvarig för eventuella personskador eller andra skador som uppkommit som ett resultat av felaktig installation eller användning. Förvara alltid bruksanvisningen på en säker och tillgänglig plats för framtida bruk.



Läs igenom säkerhetsanvisningarna.

1.1 Säkerhet för barn och handikappade



WARNING!

Risk för kvävning, skador eller permanent invaliditet.

- Denna produkt kan användas av barn från 8 års ålder och uppåt, och av personer med nedsatt fysisk, sensorisk eller mental förmåga, samt personer med bristande erfarenhet och kunskap, om de övervakas eller instrueras beträffande hur produkten används på ett säkert sätt och förstår de risker som är förknippade med användningen.
- Barn mellan 3 och 8 år eller personer med mycket omfattande och komplexa funktionshinder ska inte vara i närheten av produkten om de inte är under uppsikt.
- Barn under 3 år ska inte vistas i närheten utan ständig uppsikt.
- Låt inte barn leka med produkten.
- Håll allt förpackningsmaterial utom räckhåll för barn och kassera det på lämpligt sätt.
- Tvättmedel ska förvaras utom räckhåll för barn.
- Håll barn och husdjur borta från produkten när luckan är öppen.
- Om apparaten har ett barnlås, måste detta aktiveras.
- Barn får inte utföra städning och underhåll av apparaten utan uppsikt.

1.2 Allmän säkerhet

- Ändra inte produktens specifikationer.
- Om torktummlaren ska ställas ovanpå en tvättmaskin, använd staplingsatsen. Staplingsatsen som finns att köpa hos en auktoriserad återförsäljare och kan bara användas med maskinen såsom angivits i medföljande anvisningar. Läs dem noga före installation (se installationsbladet).
- Maskinen kan installeras fristående eller under en köksbänk med rätt utrymme (se installationsbladet).
- Produkten får inte placeras bakom en låsbar dörr, en skjutdörr eller en dörr med gångjärnen på motsatt sida så att produkten inte kan öppnas helt.
- Ventilationsöppningarna i botten får ej täppas igen av en matta eller annat som ligger på golvet.
- VARNING: Produkten får inte tillföras via en extern kopplingsanordning, såsom timer, eller anslutas till en krets som regelbundet slås på och av med ett verktyg.
- Anslut stickkontakten till eluttaget endast i slutet av installationen. Se till att stickkontakten är åtkomlig efter installation.
- Om nätsladden är skadad måste den bytas av tillverkaren, tillverkarens auktoriserade servicecenter eller personer med motsvarande utbildning, för att undvika elektrisk fara.
- Överskrid inte den angivna maximala tvättmängden 8 kg (se avsnittet "Programöversikt").
- Använd inte produkten om objekt har blivit nedsmutsade med kemikalier.
- Skrapa bort ludd eller annat från förpackningen som har samlats runt produkten.
- Använd inte produkten utan något filter. Rensa luddfiltret före eller efter varje användningstillfälle.
- Torka inte otvättade plagg i torktummlaren.
- Plagg som har fläckar av matolja, aceton, alkohol, bensin, fotogen, fläckborttagningsmedel, terpentin, vax och vaxborttagningsmedel skall tvättas i varmt

vatten med extra mycket tvättmedel innan de torkas i torktumlaren.

- Torka inte tvätt som innehåller skumgummi (latex), duschmössor, vattentäta textilier, plagg med gummiinlägg och kläder eller kuddar med skumgummifyllning i torktumlaren.
- Sköljmedel och liknande produkter skall användas enligt tillverkarens anvisningar.
- Ta bort alla föremål från produkten som kan fatta eld, såsom tändare eller tändstickor.
- VARNING: Avbryt aldrig en torktumlare innan torkningen har avslutats, såvida du inte snabbt kan ta ut all tvätt och sprida ut den så att värmen leds bort.
- Stäng av produkten och koppla bort den från eluttaget före underhåll.

2. SÄKERHETSINSTRUKTIONER

2.1 Installation

- Avlägsna allt förpackningsmaterial.
- Installera eller använd inte en skadad produkt.
- Följ installationsinstruktionerna som följer med produkten.
- Var alltid försiktig när produkten rör sig eftersom den är tung. Använd alltid skyddshandskar och täckta skor.
- Installera inte och använd inte maskinen på en plats där temperaturen understiger 5 °C eller överstiger 35 °C.
- Golvytan, på vilken produkten ska installeras, måste vara plan, stabil, värmebeständig och ren.
- Kontrollera att luft kan cirkulera mellan produkten och golvet.
- Håll alltid produkten vertikalt när den förflyttas.
- Maskinens bakre yta måste ställas mot en vägg.
- Använd ett vattenpass för att kontrollera att produkten står helt vågrätt när den står på platsen där den skall användas. Om den inte gör det kan du justera fötterna tills den gör det.

2.2 Elektrisk anslutning



VARNING!

Risk för brand och elektriska stötar.

- Anslut stickkontakten till eluttaget först vid slutet av installationen. Kontrollera att stickkontakten är åtkomlig efter installationen.
- Produkten måste jordas.
- Se till att de parametrarna på märkskylten överensstämmer med elnätets elektricitet.
- Använd alltid ett korrekt installerat, stötsäkert och jordat eluttag.
- Använd inte grenuttag eller förlängningssladdar.
- Dra inte i anslutningssladden för att koppla bort produkten från eluttaget. Ta alltid tag i stickkontakten.
- Ta inte i anslutningssladden eller stickkontakten med våta händer.
- Denna produkt uppfyller kraven enligt EU:s direktiv.

2.3 Användning



WARNING!

Det finns risk för personskador, elstöt, brand eller skador på produkten.

- Denna produkt är endast avsedd för hushållsbruk.
- Torka inte skadade plagg som innehåller vaddering eller stoppning.
- Torka endast textilier som är lämpliga att torka i torktumlare. Följ anvisningarna på alla klädvårdsetiketter.
- Om tvätten har behandlats med fläckborttagningsmedel måste en extra sköljning genomföras innan torktummlaren startas.
- Använd inte kondens/destillatvattnet för att dricka eller laga mat. Det kan orsaka hälsoproblem hos människor och husdjur.
- Sitt eller stå inte på luckan när den är öppen.
- Torka inte genomblöta plagg i en torktumlare.

2.4 Lampa inuti produkten



WARNING!

Risk för personskador föreligger.

- Synlig LED-strålning. Titta inte direkt in i strålen.
- LED-lampan är avsedd för trumbelysning. Den kan inte användas för annan typ av belysning.
- Om du vill byta den inre belysningen kontaktar du det godkända servicecentret.

2.5 Underhåll och rengöring



WARNING!

Risk för personskador och skador på produkten föreligger.

- Spruta inte vatten eller ånga på produkten för att rengöra den.
- Rengör produkten med en fuktig, mjuk trasa. Använd bara neutrala rengöringsmedel. Använd inte produkter med slipeffekt, skursvampar, lösningsmedel eller metallföremål.
- För att förhindra skador på kylsystemet ska du vara försiktig när du rengör produkten.

2.6 Kompressor



WARNING!

Risk för skador på produkten föreligger.

- Kompressorn och dess system i torktummlaren är fyllda med ett specialmedel som är fritt från fluorklorokolväte. Detta system måste hålla tätt. En skada på systemet kan orsaka läckage.

2.7 Kassering



WARNING!

Risk för kvävning eller skador.

- Koppla loss produkten från eluttaget och vattentillförseln.
- Klipp av elkabeln nära produkten och kassera den.
- Ta bort luckspärren för att förhindra att barn eller husdjur blir instängda i trumman.
- Kassera produkten i enlighet med lokala föreskrifter för avyttring från WEEE (Waste Electrical and Electronic Equipment).

3. PRODUKTBESKRIVNING

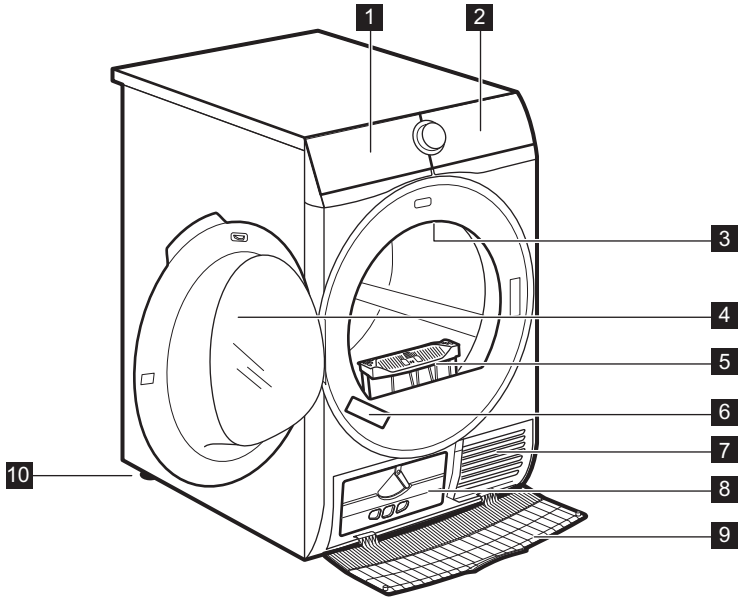

- | | |
|--------------------------------|-------------------------|
| 1 Vattentank | 7 Luftflödeshål |
| 2 Kontrollpanel | 8 Kondensorlock |
| 3 Lampa inuti produkten | 9 Kondensorskydd |
| 4 Produktlucka | 10 Justerbar fot |
| 5 Filter | |
| 6 Typskylt | |

i För enklare hantering kan luckan installeras med öppningen åt båda hållen. (se separat blad).

4. KONTROLLPANEL

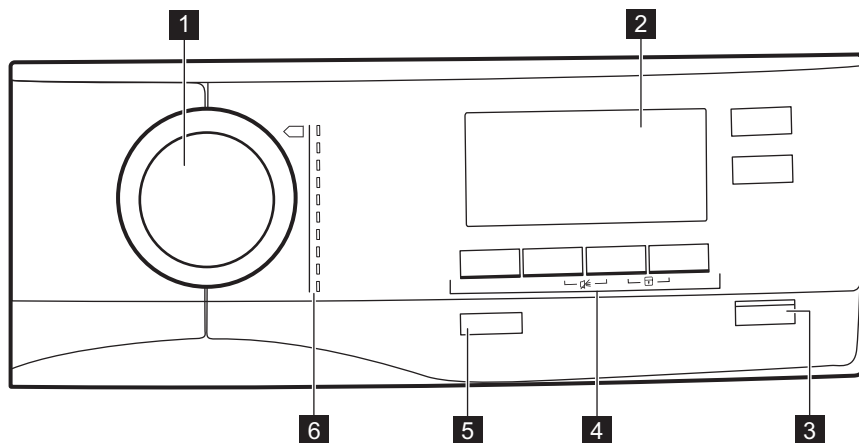

- | | |
|---------------------------|---|
| 1 Programväljare | 5 På/Av-knapp med <i>Auto Off</i> funktion |
| 2 Display | 6 Program |
| 3 Start/Paus-knapp | |
| 4 Alternativ | |

4.1 Display

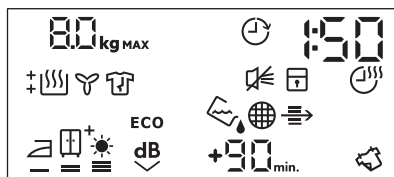











Symbol som visas på displayen	Symbolbeskrivning
80 kg MAX	maximal tvättmängd
	funktionen fördröjd start på
30' - 20h	val av fördröjd start (30 min - 20 tim.)
1 : 50	programtidsindikering
	ljusignalen avstängd

Symbol som visas på displayen	Symbolbeskrivning
	barnlås på
	tidtorkningsfunktion på
10' - 2 : 00	val av tidsprogram (10 min - 2 tim.)
	indikator: <i>töm vattenbehållaren</i>
	indikator: <i>rengör filtret</i>
	indikator: <i>kontrollera kondensorn</i>
	torrhetsalternativ: stryktorrt, skåptorrt, skåptorrt +, extra torrt
ECO	ECO-alternativet på
	Tyst läge-alternativet på
	Uppfräschning-alternativet på
+30 _{min.} , +60 _{min.} , +90 _{min.}	utökad skrynkelskyddsfas: +30min, +60min, +90min)
	indikator: <i>torkningsfas</i>
	indikator: <i>avkylningsfas</i>
	indikator: <i>skrynkelskyddsfas</i>

5. PROGRAM

Program	Vikt ¹⁾	Egenskaper / Materialmärkning ²⁾
³⁾ Bomull Eco	8 kg	Program för att torka bomull med torrhetsgrad "skåptorrt" med maximal energibesparing. /
Bomull	8 kg	Program för att torka alla typer av bomull som ska kunna stoppas in i skåpet direkt (skåptorrt). /
Syntet	3,5 kg	Syntet och blandade material. /
Blandat	3 kg	Bomulls- och syntetplagg. /





Program	Vikt ¹⁾	Egenskaper / Materialmärkning ²⁾
Ylle  	1 kg	<p>Ylleplagg. Skonsam torkning av handtvättbara ylleplagg. Ta omedelbart ut plaggen när programmet är klart.</p>  <p>WOOL HAND WASH SAFE</p> <p>Maskinens ylleprogram har godkänts av Woolmark Company för torkning av ylleplagg märkta som "handtvätt", under förutsättning att plaggen torkas enligt anvisningarna från tillverkaren av denna tvättmaskin. Följ anvisningarna på klädvårdsetiketten för andra tvättanvisningar. M1641 Woolmark-symbolen är en certifieringsmärkning i många länder.</p>
Siden 	1 kg	Skonsam torkning av handtvättbara sidenplagg. / 
Sängkläder	3 kg	Sängkläder som enkel- och dubbellakan, örngott, påslakan. / 
Lättstruket	1 kg (eller 5 skjortor)	Lättskötta plagg där minimal strykning krävs. Torkresultatet kan skilja sig mellan olika sorters material. Skaka plaggen innan du lägger i dem i maskinen. När programmet är klart ska plaggen tas ut direkt och hängas på hängare. / 
Outdoor 	2 kg	Ytterkläder, tekniska jackor, sportjackor, vattentäta jackor och jackor som andas, skaljacka med löstagbar fleece eller innerfoder. Lämpligt för torkning i torktumlare. / 
Täcken	3 kg	Enkla eller dubbla duntäcken och dunkuddar (med fjäder-, dun- eller syntetfyllning). / 

1) Maximal vikt gäller torra plagg.

2) För märkningens betydelse, se kapitel *DAGLIG ANVÄNDNING: Förbereda tvätten*.

3)  Bomull Eco-programmet är "standardbomullsprogrammet" enligt EU-kommissionens förordning 392/2012. Det är lämpligt för att torka normalvåt tvätt och det är det effektivaste programmet vad gäller energiförbrukning för torkning av våt bomullstvätt.



5.1 Val av program och funktioner

Program ¹⁾	Tillvalsfunktion				Tid
	Torrhets-grad	Tyst läge	Skrynkelskydd	Uppfräschning	
 Bomull Eco			■		
Bomull	■	■	■	■	■
Syntet	■	■	■	■	■
Blandat			■	■	■
Ylle  					■ ²⁾
Siden 			■		
Sängkläder			■		
Lättstruket			■		
Outdoor 					
Täcken					

¹⁾ Du kan ställa in en eller flera tillvalsfunktioner med programmet.

²⁾ Se kapitlet TILLVALSFUNKTIONER: Tid på Ylle program

5.2 Förbrukningsvärden

Program	Centrifugerad vid / resterande fuktighet	Torktid ¹⁾	Energiförbrukning ²⁾
Bomull ECO 8 kg			
 skåptorrt	1400 varv/minut / 50%	156 min	1,31 kWh
	1000 varv/minut / 60%	173 min	1,47 kWh
 stryktorrt	1400 varv/minut / 50%	120 min	0,94 kWh
	1000 varv/minut / 60%	137 min	1,12 kWh
Bomull ECO 4 kg			
 skåptorrt	1400 varv/minut / 50%	93 min	0,72 kWh
	1000 varv/minut / 60%	105 min	0,83 kWh
Syntet 3,5 kg			

Program	Centrifugerad vid / resterande fuktighet	Torktid ¹⁾	Energiförbrukning ²⁾
 skåptorr	1200 varv/minut / 40%	65 min	0,47 kWh
	800 varv/minut / 50%	80 min	0,60 kWh

1) Vid halvfull tvätt är programtiden kortare och maskinen förbrukar mindre energi.

2) Felaktig omgivningstemperatur och/eller dåligt centrifugerad tvätt kan förlänga programtiden och öka energiförbrukningen.

6. TILLVALSFUNKTIONER

6.1 Torrhetsgrad

Det här alternativet ger önskad torrhetsgrad på tvätten. Möjliga alternativ:



— = ≡ - klart att strykas - **stryktorr**.



— = ≡ - klart att läggas in i skåpet - **skåptorr** - aktiverat som standard för programmet.



— = ≡ - klart att läggas undan - **skåptorr +**.



— = ≡ - klart att läggas undan - **extra torr**.

6.2 Tyst läge

Produkten arbetar med låg ljudnivå utan effekt på torkkvaliteten. Produkten arbetar långsamt med längre programtid.

6.3 ECO

Den här funktionen är aktiverad som standard med alla program.

Energiförbrukningen är minimal.

6.4 Skrynkelskydd

Förlänger skrynkelskyddsfasen (30 minuter) i slutet av torkprogrammet i upp till 120 minuter. Efter torkfasen roterar trumman lite då och då för att förhindra att kläderna blir skrynkliga. Tvätten kan tas ut under skrynkelskyddsfasen.

6.5 Uppfräschning

Uppfräschning av textilier som varit undanlagda. Maximal tvättmängd kan inte överstiga 1 kg.

6.6 Tid

För bomulls-, syntet- och blandade material. Låter användaren ställa in torktiden från minst 10 minuter till max 2 timmar (i steg om 10 minuter). När det här alternativet är på maximalt, försvinner indikatorn för tvättmängd.

6.7 Tid på Ylle -program

Tillvalsprogram för Ylle -program för att justera den slutliga torrhetsgraden till mer eller mindre torr.

6.8 Fördröjd start



Med denna funktion kan du fördröja starten av ett torkprogram från 30 minuter till max 20 timmar.

1. Ställ in torkprogram och funktioner.
2. Tryck på Fördröjd start-knappen flera gånger.
Tiden för fördröjd start visas på displayen (t.ex. **12h** om programmet ska börja efter 12 timmar.)
3. Aktivera Fördröjd start-funktionen genom att trycka på Start/Paus-knappen.
Tiden till start räknas ner på displayen.

6.9 Signal

Ljudet hörs vid:

- programslut
- början och slut på skrynkelskyddsfas

Signalfunktionen är som standard alltid på. Du kan använda den här funktionen för att aktivera eller inaktivera ljudet.

7. FÖRE FÖRSTA ANVÄNDNING

 Bakre trumförpackningen tas bort automatiskt när torktummlaren sätts på första gången. Ett oljud kan höras.

Innan produkten används för första gången:

- Rengör torktumlartumman med en fuktig trasa.
- Starta ett program på en timme med fuktig tvätt.





 I början av torkprogrammet (de första 3-5 min.) kan ljudnivån vara något högre. Detta beror på att kompressorn startar. Det är helt normalt för kompressordrivna apparater som kylskåp och frysar.

8. DAGLIG ANVÄNDNING

8.1 Förbereda tvätten

- Stäng dragkedjorna.
- Knäpp knapparna på påslakanen.
- Låt inte lösa band trasla sig (t.ex. på förkläden). Knyt ihop dem innan du startar programmet.
- Töm alla fickor på föremål.
- Om plagget har ett innerfoder av bomull ska plagget vändas ut och in. Bomullssidan ska alltid vara vänd utåt.
- Ställ alltid in programmet som passar för typen av tvätt.
- Tvätta inte ljusa och mörka färger ihop.

- Använd ett lämpligt program för vit-/kulörtvätt, jersey och stickat för att förhindra att plaggen krymper.
- Överskrid inte maximal tvättmängd som finns i programkapitlet eller som visas på displayen.
- Torktumla endast tvätt som klarar av att torktumlas. Se instruktionerna på plaggens klädvårdsetiketter.
- Torka inte stora och små plagg tillsammans. Små plagg kan fastna i större plagg och därmed inte torkas.

Klädvårdsmärkning	Beskrivning
	Tvätten är lämplig för torktumling.
	Tvätten är lämplig för torktumling vid högre temperaturer.
	Tvätten är lämplig för torktumling endast vid lägre temperaturer.
	Plagget är inte lämplig för torktumling.

8.2 Lägga i tvätt



FÖRSIKTIGHET!

Se till att tvätten inte fastnar mellan luckan och gummitätningen.

1. Öppna luckan.
2. Lägg i tvätten plagg för plagg.
3. Stäng luckan.

8.3 Slå på maskinen

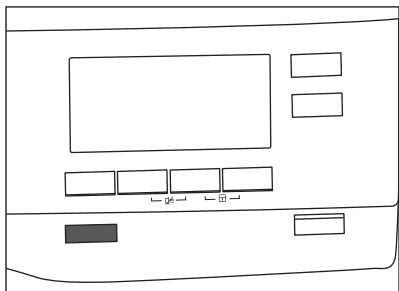

För att slå på maskinen:

Tryck på På/Av-knappen.

Om maskinen är påslagen lyser vissa lampor på displayen.

8.4 Auto Off-funktion

För att minska energiförbrukningen stänger Auto Off-funktionen automatiskt av produkten:

- om Start/Paus-touchknappen inte trycks in inom 5 minuter.
- 5 minuter efter programmets slut.

Tryck på På/Av-knappen för att slå på produkten.

Om maskinen är påslagen lyser vissa lampor på displayen.

8.5 Inställning av program

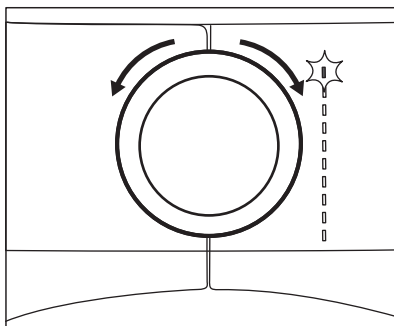

Vrid programväljaren för att ställa in programmet.

Den möjliga tiden för att slutföra programmet visas på displayen.



Torktiden som visas på displayen när vittvätt har valts, är vid en tvättmängd på 5 kg. Den verkliga torktiden beror på vilken typ av tvätt (vikt och sammansättning), rumstemperaturen och fuktigheten på tvätten efter centrifugeringsfasen,

8.6 Tillvalsfunktion

Du kan ställa in en eller flera specialfunktioner med programmet.

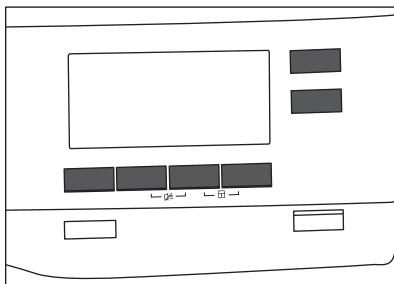

För att aktivera eller avaktivera ett alternativ, tryck på respektive knapp eller en kombination av två knappar. respektive symbol visas på displayen eller så tänds kontrollampen ovanför respektive knapp.

8.7 Barnlås

Barnlåset kan ställas in så att barn inte kan leka med maskinen. Barnlåset spärrar alla touchknappar och programväljaren (den här funktionen låser inte **På/Av**-knappen).

Du kan aktivera Barnlåset:

- innan du trycker på **Start/Paus**-knappen - maskinen kan inte starta
- när du har tryckt på **Start/Paus**-knappen - val av program och funktion är avaktiverad.

Aktivering av Barnlås-funktionen:

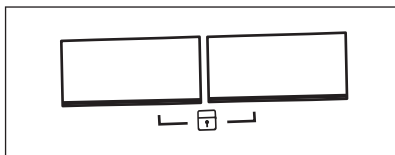

1. Slå på torktumblaren.
2. Välj ett av de tillgängliga programmen.
3. Tryck och håll inne 2 knappar samtidigt.

Symbolen  visas på displayen.

4. För att avaktivera barnlåset, tryck på knapparna ovanför igen tills symbolen försvinner.

8.8 Starta ett program

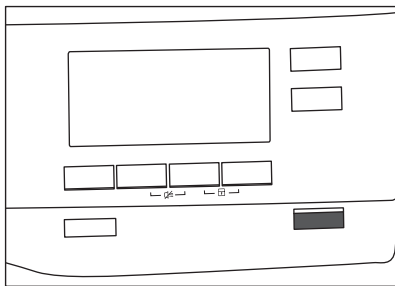

9. RÅD OCH TIPS

9.1 Miljötips

- Centrifugera tvätten väl före torkning.
- Fyll inte maskinen mer än vad som anges i programöversikten.

För att starta programmet:

Tryck på **Start/Paus**-knappen. Maskinen startar och lampan ovanför knappen slutar blinka och lyser med ett fast sken.

8.9 Ändra program

Ändra ett program:

1. Tryck på På/Av-knappen för att stänga av produkten.
2. Tryck på På/Av-knappen igen för att sätta på produkten.
3. Ställ in ett nytt program.

8.10 Programmets slut



Rengör filtret och töm vattenbehållaren efter varje torkprogram. (Se kapitlet UNDERHÅLL OCH RENGÖRING.)

Om torkprogrammet är klart visas -symbolen på displayen. Om Signal-funktionen är aktiverad avges en ljudsignal periodiskt i ungefär en minut.



Om du inte stänger av maskinen startar skrynkelskyddsfasen (inte aktiverad med alla program).

En blinkande -symbol anger att antiskynkelfasen startar. Tvätten kan tas ut under denna fas.

Ta ut tvätten:

1. Tryck på På/Av-knappen i två sekunder för att stänga av maskinen.
2. Öppna luckan.
3. Plocka ur tvätten.
4. Stäng luckan.

- Rengör filtret efter varje torkprogram.
- Använd inte sköljmedel vid tvätt om tvätten ska torktumlas. Tvätten blir automatiskt mjuk i torktumblaren.

- Använd destillerat vatten, t.ex. det som är avsett för ångstrykning. Vid behov kan man rengöra det destillerade vattnet innan (t.ex. låta det rinna genom ett kaffefilter) för att ta bort eventuella partiklar.
- Håll alltid ventilationsöppningarna på maskinens undersida fria.
- Se till att det finns bra luftflöde där maskinen ska placeras.

9.2 Justering av standardtorrhetsnivån

Ändra den fabriksinställda torrhetsnivån:

1. Slå på maskinen.
2. Välj ett av de tillgängliga programmen.
3. Tryck och håll samtidigt in knapparna **Tyst läge** och **Uppfräschning**.

En av symbolerna visas på displayen:

- Maximal torrhet

- Extra torrt

- Standardtorrt

4. Tryck på **Start/Paus**-knappen upprepade gånger tills du når önskad torrhetsnivå.

Torrhets-grad	Displaysymbol
Maximal torrhet	
Extra torrt	

Torrhets-grad	Displaysymbol
Standard-torrt	

5. Du memorerar inställningen genom att samtidigt trycka på och hålla nere knapparna **Tyst läge** och **Uppfräschning** i ca två sekunder.

9.3 Avaktivera vattenbehållarens indikator

Vattenbehållarens indikator är som standard påslagen. Den börjar lysa i slutet av ett torkprogram eller under ett program om vattenbehållaren är full. Om tömningskitet är installerat, töms vattenbehållaren automatiskt och indikatorn är släckt hela tiden.

Stänga av indikatorn:

1. Slå på maskinen.
2. Välj ett av de tillgängliga programmen.
3. Tryck på och håll samtidigt in knapparna **Uppfräschning** och **Tid**.

En av två konfigurationer är möjliga:

- vattentank-indikatorn: är påslagen om symbolen visas - vattenbehållarens indikator **lyser** hela tiden
- vattentank-indikatorn: är avslagen om symbolen visas - vattenbehållarens indikator är **släckt** hela tiden

10. SKÖTSEL OCH RENGÖRING

10.1 Rengöring av filtret

I slutet av varje program tänds symbolen

filter på displayen och du måste rengöra filtret.

- Filtret samlar upp ludd under torkprogrammet.

1. Öppna luckan. Dra filtret uppåt.

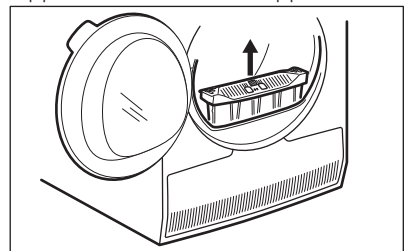

2. Tryck på haken för att öppna filtret.

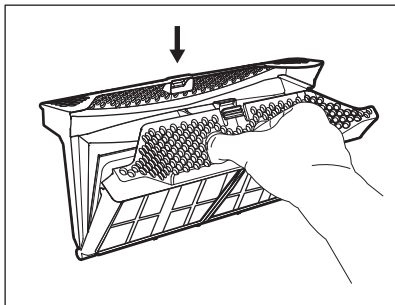

3. Rengör varje filterdel med en fuktad hand.

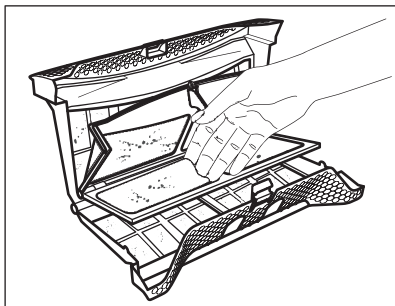

4. Vid behov, rengör filtret med en dammsugare. Stäng filtret.
5. Ta vid behov bort luddet från filterhållaren och packningen. Du kan använda en dammsugare. Sätt tillbaka filtret i filterhållaren.

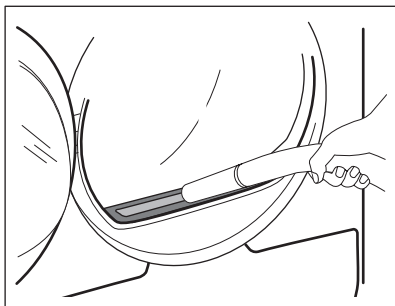

10.2 Tömning av vattenbehållaren

Töm vattenbehållaren efter varje torkprogram.

Om behållaren för kondenserat vatten är full stannar programmet automatiskt.

Symbolen  *vattentank* lyser på displayen och du måste tömma vattenbehållaren.

För tömning av vattenbehållaren:

1. Dra ut vattenbehållaren och håll den i horisontellt läge.

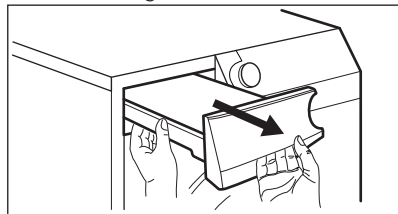

2. Dra ut plastanslutningen och töm vattenbehållaren i en diskho eller motsvarande kärl.

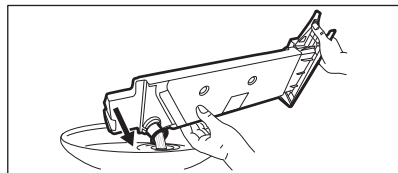

3. Skjut in plastanslutningen igen och sätt tillbaka vattenbehållaren.
4. Tryck på knappen Start/Paus för att fortsätta programmet.

10.3 Rengöring av kondensorn

Om  *kondensorn*-symbolen blinkar på displayen ska du inspektera kondensorn och dess fack. Om det finns smuts, torka bort det. Kontrollera var 6:e månad.



WARNING!

Rör inte metallytan med händerna. Risk för personskador föreligger. Använd skyddshandskar. Var försiktig vid rengöring så att inte metallytan skadas.

Inspektera:

1. Öppna luckan. Dra filtret uppåt.

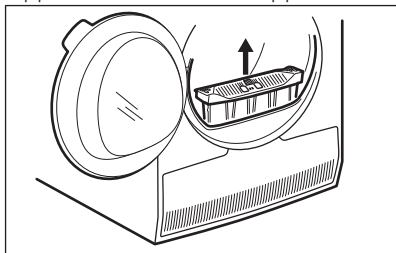

2. Öppna kondensorskyddet.

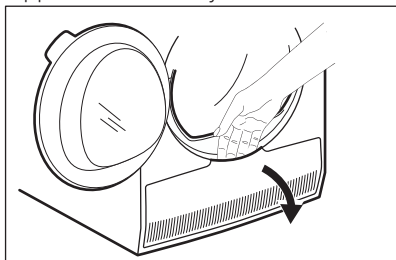

3. Vrid spaken för att låsa upp kondensorlocket.

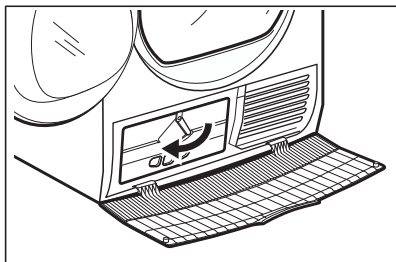

4. Sänk kondensorlocket.

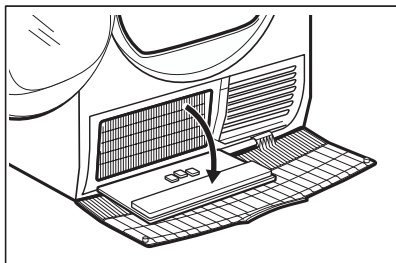

5. Ta vid behov bort ludd från kondensorn och dess utrymme. Du

kan använda en våt duk och/eller en dammsugare med borsten.

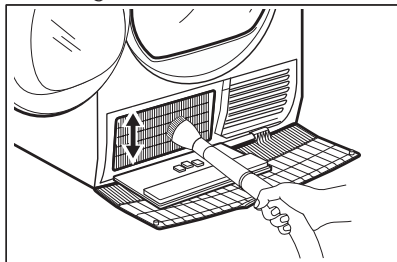

6. Stäng kondensorlocket.
7. Vrid spaken tills den klickar i position.
8. Sätt tillbaka filtret.

10.4 Rengöring av trumman



VARNING!

Koppla från maskinen innan den rengörs.

Använd ett vanligt mildt rengöringsmedel för att rengöra insidan av trumman och trumbladen. Torka de rengjorda ytorna med en mjuk duk.



FÖRSIKTIGHET!

Använd inte slipmedel eller stålull i trumman.

10.5 Rengöring av kontrollpanelen och höljet

Använd ett vanligt rengöringsmedel för att rengöra kontrollpanelen och höljet.

Rengör med en fuktad duk. Torka de rengjorda ytorna med en mjuk duk.



FÖRSIKTIGHET!

Rengör inte produkten med möbelrengöringsmedel eller rengöringsmedel som kan orsaka korrosion.

10.6 Rengöring av luftflödeshåll

Använd en dammsugare för att ta bort ludd från luftflödeshålen.

11. FELSÖKNING

Problem 1)	Möjlig orsak	Lösning
Torktummlaren fungerar inte.	Torktummlaren är inte ansluten till elnätet.	Sätt i kontakten i uttaget. Kontrollera säkringen i säkringsskåpet (husets installation).
	Luckan är öppen.	Stäng luckan.
	På/Av-knappen trycktes inte in.	Tryck på På/Av-knappen.
	Start/Paus-knappen trycktes inte in.	Tryck på Start/Paus-knappen.
	Produkten är i standby-läge.	Tryck på På/Av-knappen.
Otillfredsställande torkresultat.	Fel programval.	Välj ett lämpligt program. 2)
	Filtret är igentäppt.	Rengör filtret. 3)
	Torrhetsgrad var inställd på  stryktorr. 4)	Ändra Torrhetsgrad till en högre nivå.
	För mycket tvätt i trumman.	Överskrid inte högsta tillåtna tvättmängd.
	Luftflödeshålen är igentäppta.	Rengör ventileringshålen längst ner på produkten.
	Smuts på trummans fuktsensor.	Rengör trummans främre yta.
	Torrhetsnivån ställdes inte in på önskad nivå.	Justera torrhetsnivån. 5)
Kondensorn är igentäppt.	Rengör kondensorn. 3)	
Luckan går inte att stänga	Filtret är inte korrekt isatt.	Sätt filtret i rätt läge.
	Tvätten har fastnat mellan luckan och tätningen.	Ta bort plaggen och stäng luckan.
Det går inte att ändra programmet eller tillvalsfunktionen.	När programmet har startat går det inte att ändra program eller tillvalsfunktion.	Stäng av och sätt på torktummlaren. Ändra program eller tillvalsfunktion.
Det går inte att välja en tillvalsfunktion. En ljudsignal hörs.	Funktionen du försöker aktivera finns inte med valt program.	Stäng av och sätt på torktummlaren. Ändra program eller tillvalsfunktion.
Lyset fungerar inte i trumman	Trasig trumbelysning.	Kontakta servicecentret om du vill byta trumbelysningen.

Problem 1)	Möjlig orsak	Lösning
Oväntad varaktighet av programmet på displayen.	Torktiden räknas ut efter mängden tvätt och hur fuktig den är.	Detta sker automatiskt - produkten fungerar som den ska.
Ett program är inaktiverat.	Vattenbehållaren är fylld.	Töm vattenbehållaren, tryck på Start/Paus-knappen. 3)
För kort torkprogram.	För lite tvätt.	Välj tidsprogram. Tidsvärdet måste vara relaterat till tvättmängden. För att torka ett plagg eller en liten mängd tvätt rekommenderar vi kortare torktid.
	Tvätten är för torr.	Välj lämpligt tidsprogram eller högre torrhetsgrad (t.ex.  extra torr)
Torkprogrammet tar för lång tid 6)	Filtret är igentäppt.	Rengör filtret.
	För stor tvättmängd.	Överskrid inte högsta tillåtna tvättmängd.
	Tvätten är inte tillräckligt centrifugerad. Rumstemperaturen är för låg eller för hög - produkten fungerar som den ska.	Centrifugera tvätten ordentligt i tvättmaskinen. Se till att rumstemperaturen är högre än +5 °C och lägre än +35 °C. Optimal rumstemperatur för bästa torkresultat är mellan 19°-24 °C.

1) Om ett felmeddelande visas på displayen (t.ex. **E51**): Stäng av och sätt på torktumlaren. Välj ett nytt program. Tryck på Start/Pause-knappen. Om produkten inte fungerar, kontakta servicecentret och ange felkoden.

2) Följ programbeskrivningen - se kapitlet PROGRAM.

3) Se kapitlet *UNDERHÅLL OCH RENGÖRING*.

4) Endast torktumlare med funktionen Torrhetsgrad.

5) Se kapitlet RÅD OCH TIPS.

6) OBS! Efter maximalt fem timmar avslutas torkprogrammet automatiskt.

12. TEKNISKA DATA

Höjd x Bredd x Djup	850 x 600 x 600 mm (maximal 665 mm)
Max. djup med öppen lucka	1100 mm
Max. bredd med öppen lucka	950 mm
Justerbar höjd	850 mm (+ 15 mm - justering av fötterna)

Trummans volym	118 l
Maximal lastvolym	8 kg
Nätspänning	230 V
Frekvens	50 Hz
Ljudeffektnivå	65 dB
Total effekt	700 W
Energiklass	A+++
Energiförbrukning vid standardbomullsprogrammet med full maskin. ¹⁾	1,47 kWh
Energiförbrukning vid standardbomullsprogrammet med halv maskin. ²⁾	0,83 kWh
Årlig energiförbrukning ³⁾	176,50 kWh
Effektförbrukning i viloläge ⁴⁾	0,05 W
Effektförbrukning i avstängt läge ⁴⁾	0,05 W
Typ av användning	Hushåll
Tillåten omgivningstemperatur	+ 5 °C till + 35 °C
Skyddsnivån mot intrång av fasta partiklar och fukt säkerställs av skyddslocket, förutom där lågspänningsutrustningen inte har något skydd mot fukt	IPX4
Denna maskin innehåller hermetiskt tillslutna fluorerad växthusgaser	
Gasbeteckning	R134a
Vikt	0,28 kg
Global uppvärmningspotential (GWP)	1430

¹⁾ Med referens till EN 61121. 8kg bomull centrifugeras vid 1000 varv/min.

²⁾ Med referens till EN 61121. 4kg bomull centrifugeras vid 1000 varv/min.

³⁾ Energiförbrukning per år i kWh, baserat på 160 torkprogram med standardbomullsprogram vid full och delvis full maskin och förbrukning vid lågenergilägena. Faktisk energiförbrukning per program beror på hur maskinen används (BESTÄMMELSE (EU) nr 392/2012).

⁴⁾ Med hänvisning till EN 61121.

Informationen i tabellen ovan är i enlighet med EU-kommissionens förordning 392/2012 om genomförande av direktiv 2009/125/EC.

13. TILLBEHÖR

13.1 Pelarsats

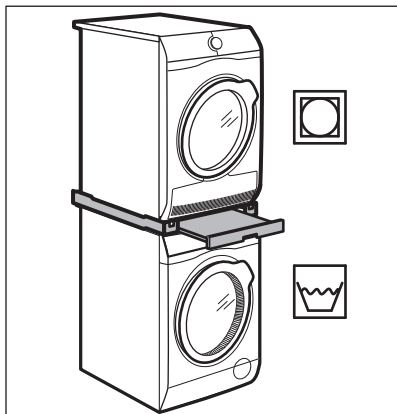

Tillbehörets namn: SKP11, STA9

Finns att köpa hos närmaste auktoriserade återförsäljare.

Pelarsatsen kan endast användas mellan tvättmaskiner och torktumlare som anges i häftet. Se bifogat häfte.

Läs noggrant igenom anvisningarna som medföljer tillbehöret.

13.2 Avloppssats

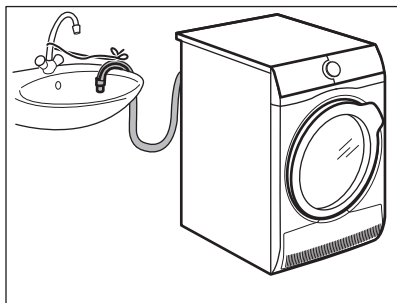

Tillbehörets namn: DK11.

Finns hos din auktoriserade återförsäljare (kan medfölja några typer av torktumlare)

För grundlig tömning av kondenserat vatten i ett handfat, avlopp, ränna, etc. Efter installationen töms vattenbehållaren automatiskt. Vattenbehållaren måste vara i maskinen.

Den installerade slangens längd måste vara minst 50 cm till högst 1 meter från golvnivån. Slangen får inte ligga i en ögla. Korta av slangens längd vid behov.

Läs noggrant igenom anvisningarna som medföljer tillbehöret.

13.3 Sockel med låda

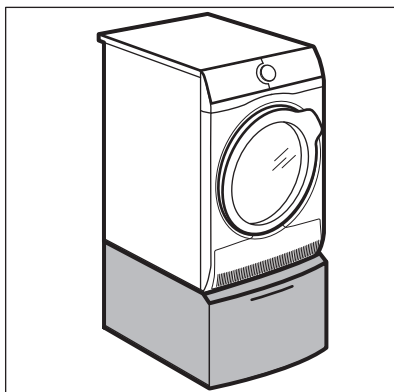

Tillbehörets namn: PDSTP10, E6WHPED2.

Finns att köpa hos närmaste auktoriserade återförsäljare.

För att höja maskinen för att underlätta vid iläggning och urtagning av tvätt.

Lådan kan användas för förvaring av tvätt, t.ex.: handdukar, rengöringsprodukter, etc.

Läs noggrant igenom anvisningarna som medföljer tillbehöret.

14. SNABBGUIDE

14.1 Daglig användning

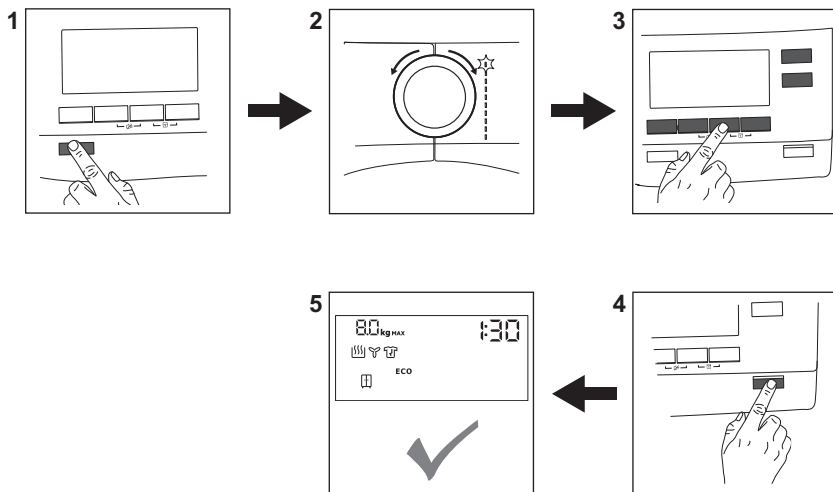

1. Tryck på **På/Av**-knappen för att slå på produkten.
2. Vrid programväljaren för att ställa in programmet.
3. För att aktivera eller avaktivera ett alternativ, tryck på respektive knapp eller en kombination av två knappar.
4. Tryck på **Start/Paus**-knappen.
5. Produkten startar.



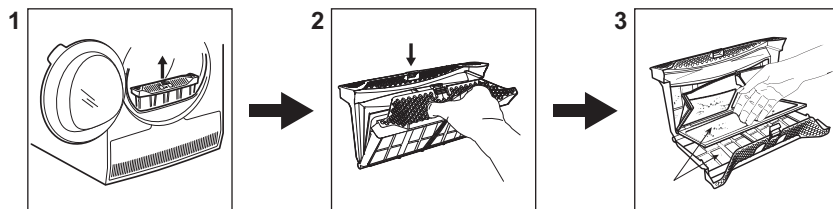



14.2 Rengöring av filtret



I slutet av varje program tänds symbolen  filter på displayen och du måste rengöra filtret.

1. Öppna luckan. Dra filtret uppåt.
2. Tryck på haken för att öppna filtret.
3. Rengör varje filterdel med en fuktad hand.

14.3 Program

Program	Vikt ¹⁾	Egenskaper / Materialmärkning 
 Bomull Eco	8 kg	Program för att torka bomull med torrhetsgrad "skåptorrt" med maximal energibesparing.
Bomull	8 kg	Program för att torka alla typer av bomull som ska kunna stoppas in i skåpet direkt (skåptorrt).
Syntet	3,5 kg	Syntet och blandade material.
Blandat	3 kg	Bomulls- och syntetplagg.
Ylle  	1 kg	Ylleplagg. Skonsam torkning av handtvättbara ylleplagg. Ta omedelbart ut plaggen när programmet är klart.
Siden 	1 kg	Skonsam torkning av handtvättbara sidenplagg.
Sängkläder	3 kg	Sängkläder som enkel- och dubbellakan, örngott, påslakan.
Lättstruket	1 kg (eller 5 skjortor)	Lättskötta plagg där minimal strykning krävs. Torresultatet kan skilja sig mellan olika sorters material. Skaka plaggen innan du lägger i dem i maskinen. När programmet är klart ska plaggen tas ut direkt och hängas på hängare.
Outdoor 	2 kg	Ytterkläder, tekniska jackor, sportjackor, vattentäta jackor och jackor som andas, skaljacka med löstaggbar fleece eller innerfoder. Lämpligt för torkning i torktumlare.
Täcken	3 kg	Enkla eller dubbla duntäcken och dunkuddar (med fjäder-, dun- eller syntetfyllning).

¹⁾ Maximal vikt gäller torra plagg.

15. PRODUKTINFORMATIONSBLAD MED HÄNVISNING TILL E.U. REGEL 1369/2017

Produktinformationsblad	
Varumärke	Husqvarna
Modell	QW8785, PNC916097997
Nominell kapacitet i kg	8
Frånluftstumlare eller kondensumlare	Kondensatorn
Energieffektivitetsklass	A+++

Energiförbrukning i kWh per år, baserad på 160 torkcykler med standardprogram bomull vid full och halv maskin, och förbrukning i lågeffektlägena. Den faktiska energiförbrukningen per cykel beror på hur maskinen används.	176,50
Automatisk torktumlare eller icke-automatisk torktumlare	Automatisk
Energiförbrukning för standardprogram bomull vid full maskin, uttryckt i kWh	1,47
Energiförbrukning för standardprogram bomull vid halv maskin, uttryckt i kWh	0,83
Effektförbrukning vid frånläge i W	0,05
Effektförbrukning i viloläge, uttryckt i W	0,05
Vilolägets varaktighet, uttryckt i minuter	10
"Standardprogram bomull" använt vid full och halv maskin är det standardprogram som informationen på etiketten och informationsbladet hänför sig till, att detta program är avsett för torkning av normalvåt bomullstvätt och att det är det effektivaste programmet när det gäller energiförbrukning för bomull.	
Den viktade programtiden för "standardprogram bomull vid full och halv maskin" i minuter	134
Programtiden för "standardprogram bomull vid full maskin" i minuter	173
Programtiden för "standardprogram bomull vid halv maskin" i minuter	105
Kondensationseffektivitetsklass på en skala från G (minst effektiv) till A (effektivast)	B
Genomsnittlig kondensationseffektivitet för standardprogram bomull vid full maskin, uttryckt i procent.	86
Genomsnittlig kondenseringsseffektivitet av standard bomullsprogram vid halvfull maskin i procent	86
Viktad kondenseringsseffektivitet för "standard bomullsprogram vid full och halvfull maskin"	86
Ljudeffektnivå, uttryckt i dB	65
Inbyggd maskin J/N	Nej

Informationen i tabellen ovan är i enlighet med EU-kommissionens förordning 392/2012 om genomförande av direktiv 2009/125/EC.

16. MILJÖSKYDD

Återvinn material med symbolen .
Återvinn förpackningen genom att placera den i lämpligt kärl. Bidra till att skydda vår miljö och vår hälsa genom att återvinna avfall från elektriska och elektroniska produkter. Släng inte

produkter märkta med symbolen  med hushållsavfallet. Lämna in produkten på närmaste återvinningsstation eller kontakta kommunkontoret.

www.husqvarna-electrolux.se/shop



136944283-A-462018



 **Husqvarna**[®]