

BRUKSANVISNING

TORKTUMLARE



Läs denna bruksanvisning noga innan installationen påbörjas. Det kommer att förenkla installationen och säkerställa att produkten installeras på ett korrekt och säkert sätt. Förvara dessa instruktioner i närheten av produkten efter installationen för framtida referens.

SV SVENSKA

NO NORSK

FDR308N0W9

S0RC308N1W9

FDR309N0W9

RC9DN9029



MFL71424302
Rev.04_091719

www.lg.com

INNEHÅLLSFÖRTECKNING

Det kan finnas bilder eller innehåll i denna bruksanvisning som skiljer sig från modellen du köpt.
Denna bruksanvisning är föremål för revidering av tillverkaren.

SÄKERHETSANVISNINGAR	3
VIKTIGA SÄKERHETSANVISNINGAR.....	3
Kassera den gamla apparaten	8
INSTALLATION	9
Specifikationer.....	9
Tillbehör (valfritt)	9
Krav på installationsplatsen	10
Staplingsinstruktioner (valfritt).....	11
Vända dörren	13
DRIFT	15
Använda apparaten.....	15
Sortering av tvätt.....	16
Kontrollpanel	17
Programtabell.....	18
Alternativa program.....	20
Rack Dry (Torkhylla) (valfritt).....	21
SMARTA FUNKTIONER	22
Använd LG SmartThinQ applikationen.....	22
Användning av Smart Diagnosis™	25
UNDERHÅLL	26
Rengöring av luddfiltret	26
Tömma vattenbehållaren	27
Rengöring av ventilationsgallret för kalluft	27
Torka av fuktgivaren.....	27
FELSÖKNING	28
Problemdiagnostik.....	28
FELMEDDELANDEN	32
BEGRÄNSNING AV GARANTIN	33
DRIFTDATA	34

Följande säkerhetstriktlinjer är avsedda att förhindra oförutsedda risker och skador till följd av osäker eller felaktig användning av produkten. Riktlinjerna är uppdelade i "VARNING" resp. "FÖRSIKTIGHET" enligt beskrivning nedan.

 Denna symbol indikerar situationer och åtgärder för vilka risker föreligger. Läs avsnitt med denna symbol noggrant och följ anvisningarna för att undvika risker.

VARNING

Indikerar att risk för allvarig personskada eller dödsfall föreligger om anvisningarna inte följs.

FÖRSIKTIGHET

Indikerar att risk för lätta personskador eller skador på produkten föreligger om anvisningarna inte följs.

VIKTIGA SÄKERHETSANVISNINGAR

VARNING

För att minska risken för explosion, brand, dödsfall, elstötar, personskador eller skållning när man använder denna produkt, ska man vidta grundläggande försiktighetsåtgärder, däribland:

Barn i hushållet

Denna apparat är inte avsedd att användas av personer (inklusive barn) med nedsatt fysisk, sensorisk eller mental förmåga eller av personer med brist på erfarenhet och kunskap, såvida inte användningen sker under tillsyn eller en person som är ansvarig för deras säkerhet har gett anvisningar gällande apparatens användning. Barn ska hållas under uppsikt för att säkerställa att de inte leker med apparaten.

För användning i Europa:

Denna apparat kan användas av barn från och med 8 års ålder och av personer som har nedsatt fysisk, sensorisk eller psykisk förmåga eller bristande erfarenhet och kunskap, förutsatt att användningen sker under tillsyn eller att dessa erhållit anvisningar gällande säker användning av apparaten och förstår därmed förknippade risker. Barn får inte leka med apparaten. Rengöring och användarunderhåll får inte utföras av barn utan tillsyn.

Barn under 3 år ska hållas borta från apparaten såvida de inte hålls under ständig tillsyn.

Installation

- Se till att apparaten är korrekt installerad, jordad och att den justeras av kvalificerad servicepersonal enligt installationsanvisningarna.
- Försök aldrig att använda apparaten om den är skadad, fungerar på ett felaktigt sätt, är delvis demonterad eller om delar saknas eller är skadade, inklusive skadad kabel eller kontakt.
- Denna apparat ska endast transporteras av två eller flera personer som håller i den ordentligt.
- Installera inte apparaten på en fuktig eller dammig plats. Installera eller lagra inte apparaten utomhus eller på platser som är utsatta för väderpåverkan såsom direkt solljus, vind, regn eller minusgrader.
- Se till att avloppsslangen är tät för att undvika läckor.
- Använd inte strömledaren om den är skadad eller om uttaget sitter löst – kontakta behörigt servicecenter för hjälp.
- Koppla inte in apparaten i ett grenuttag, en skarvsladd eller med en adapter.
- Föremål som skumgummi (latex), duschmössor, vattentäta textilier, gummade artiklar och kläder eller kuddar med skumgummistoppning får inte torkas i apparaten.
- Denna apparat får inte installeras bakom en låsbar dörr, en skjutdörr eller en dörr med gångjärn på motsatt sida av apparaten på ett sådant sätt att apparatens lucka inte kan öppnas fullständigt.

- Denna apparat måste jordas. I händelse av fel eller haveri kommer jordningen att minska risken för elektriska stötar genom att tillhandahålla en väg med minsta motstånd för den elektriska strömmen.
- Denna apparat är utrustad med en elkabel med jordledare och jordad kontakt. Elkontakten får endast anslutas i ett lämpligt uttag som är korrekt installerat och jordat i enlighet med tillämpliga lokala regler och förordningar.
- Felaktigt utförd anslutning av jordledaren kan medföra risk för elektriska stötar. Rådgor med en kvalificerad elektriker eller servicetekniker vid tvekan om apparaten är korrekt jordad.
- Modifiera inte stickkontakten som medföljer apparaten. Låt en kvalificerad elektriker installera ett passande vägguttag om kontakten inte passar i vägguttaget.
- Produkten får inte få sin strömförsörjning genom en extern kopplingsenhet, exempelvis en timer, eller anslutas till en krets som normalt sett slås på och av med ett verktyg.

Drift

- Försök inte att separera paneler eller montera ned apparaten. Använd inte några vassa föremål när du använder kontrollpanelen.
- Reparera eller byt inte ut någon del av apparaten. Alla reparationer och underhåll måste utföras av behörig servicetekniker om det inte specifikt anges något annat i bruksanvisningen. Använd endast reservdelar godkända av tillverkaren.
- Håll området under och runt apparaten fritt från antändligt material, exempelvis ludd, papper, trasor eller kemikalier.
- Placera inga djur, exempelvis husdjur, i apparaten.
- Lämna inte luckan till apparaten öppen. Barn kan hänga på luckan eller krypa in i apparaten vilket kan leda till sak- och personsador.
- För aldrig in händer i apparaten när den är i drift. Vänta tills trumman har stannat helt.

- Lagg inte in, tvätta eller torka artiklar som har rengjorts med, tvättats i, blötts i eller fläckats med antändliga eller explosiva ämnen (exempelvis vax, olja, färg, bensen, avfettningsmedel, kemtvättmedel, fotogen, vegetabilisk olja, matlagningssolja). Vid felaktig användning föreligger risk för brand och explosion.
- Vid översvämning: Koppla ur elkontakten och kontakta LG Electronics kundinformationscentrum.
- Tryck inte ner apparatens lucka med överdriven kraft när den är öppen.
- Använd den nya slangen eller slanguppsättningen som medföljer apparaten. Om man återanvänder gamla slangar kan det orsaka vattenläckor och efterföljande egendomsskada.
- Vidrör inte luckan under program med hög temperatur.
- Använd inte brandfarlig gas eller brännbara ämnen (bensen, bensen, thinner, petroleum, alkohol etc.) i närheten av apparaten.
- Använd endast efter upptining om utloppsslangen eller tilloppsslangen fryser på vintern.
- Håll alla typer av tvättmedel, sköljmedel och blekmedel borta från barn.
- Vidrör inte elkontakten eller apparatens kontroller med våta händer.
- Se till att elkabeln inte böjs för mycket och placera inga tunga föremål på den.

Underhåll

- Efter att du har tagit bort all fukt och damm ska du säkert koppla in elkontakten i eluttaget.
- Koppla ur apparaten från eluttaget innan du rengör den. Man kopplar inte ut apparaten från eluttaget genom att ställa in kontrollerna på OFF eller ställa dem i viloläge.
- Spreja inte vatten på apparaten, varken invändigt eller utvändigt, i samband med rengöring.
- Koppla aldrig ur apparaten genom att dra i elkabeln. Grip alltid tag i elkontakten ordentligt och dra ut den rakt från eluttaget.

Teknisk säkerhet för användning av torktumlaren



VARNING - För att undvika brand Brandrisk och brandfarligt material

- Hålla alla ventilationsöppningar i apparatens inhägnad eller inbyggda struktur fria från hinder. Om detta inte följs kan det resultera i en brand.
- Apparaten innehåller kylmedlet R290 som är miljövänligt men lättantänd. Säkerställ att kylledningen inte skadas och håll öppna lågor och tändningskällor borta från apparaten.
- Torka inte otvättade artiklar i denna apparat.
- Sköljmedel eller liknande produkter ska användas enligt anvisningarna för respektive produkter.
- Avlägsna alla föremål, exempelvis tändare och tändstickor, från plaggens fickor innan de läggs in i apparaten.
- Stoppa aldrig apparaten innan torkcykeln avslutats, om inte alla artiklar snabbt kan tas ur och spridas ut så att värmen leds bort.
- Apparaten får inte användas om rengöring skett med industrikemikalier.
- Föremål som har smutsats ned med ämnen som matolja, vegetabilisk olja, aceton, alkohol, bensin, fotogen, fläckborttagningsmedel, terpentiner, vax och vaxborttagningsmedel ska tvättas i varmt vatten med extra mycket tvättmedel innan de torkas i apparaten.
- Drick inte kondensvatten. Om så sker föreligger risk för livsmedelsburna sjukdomar.
- Om elkabeln är skadad måste den bytas ut av tillverkaren, någon av dess servicetekniker eller annan kvalificerad person för att undvika fara.
- Luddfällan måste rengöras regelbundet.
- Ludd får inte tillåtas att samlas runt apparaten.
- Spreja inte torra tvättmedel direkt på produkten och använd inte produkten för att torka kläder behandlade med torra tvättmedel.

- Torka inte kläder som är fläckade med oljor. Oljefläckar (inklusive matoljor) på kläder kan inte tas bort helt även efter tvätt med vatten.
- Produkten får inte få sin strömförsörjning genom en extern kopplingsenhet, exempelvis en timer, eller anslutas till en krets som normalt sett slås på och av med ett verktyg.
- Töm apparaten på kläder omedelbart när torktumlingen är klar eller när strömmen stängs av vid torktumling. Det kan leda till brand om torktumlade kläder lämnas kvar obevakade i produkten. Kläder som tas bort från produkten efter torkning kan leda till brand. Ta ut kläderna direkt efter torktumling och häng eller lägg dem utspridda för att svalna.

Bortskaffande

- Koppla ur innan kassering av en gammal apparat. Klipp av kabeln direkt bakom apparaten för att förhindra felaktig användning.
- Allt förpackningsmaterial (t.ex. plastpåsar och frigolit) ska bortskaffas så att barn inte kan få tillgång till det. Förpackningsmaterialet kan orsaka kvävning.
- Avlägsna luckan innan apparaten tas ur drift eller bortskaffas så att barn eller små djur inte riskerar att stängas in inuti apparaten.

Kassera den gamla apparaten



- Den överkorsade soptunnesymbolen indikerar att elektroniskt och elektriskt avfall (WEEE) ska kasseras separat från hushållsavfallet och lämnas in till av kommunen anvisat ställe för återvinning.
- Gamla elektroniska och elektriska produkter kan innehålla farliga substanser så korrekt avfallshantering av produkten förhindrar negativa konsekvenser för miljön och den mänskliga hälsan. Din gamla apparat kan innehålla återanvändningsbara delar som används för att reparera andra produkter och andra värdefulla material som kan återvinnas för att spara begränsade resurser.
- Du kan ta din gamla apparat till butiken där du köpte produkten, eller kontakta din kommun för information om närmaste WEEE-uppsamlingsställe. För den mest uppdaterade informationen i ditt land, gå till www.lg.com/global/recycling

Apparaten innehåller kylmedlet R290 : 0,145 kg Hermetiskt slutet.

Specifikationer

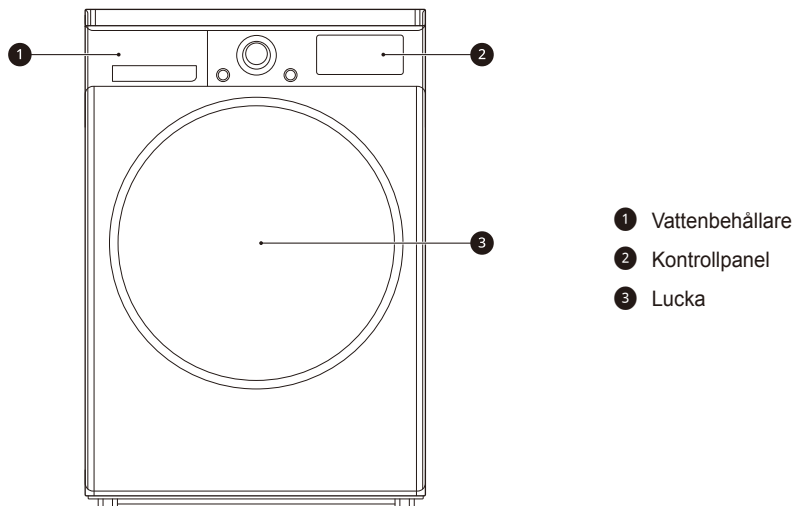

Modell	FDRC308N0W9 / S0RC308N1W9	FDRC309N0W9 / RC9DN9029
Strömförsörjning	220 - 240 V~, 50 Hz	
Storlek	600 mm (B) x 690 mm (D) x 850 mm (H)	
Produktvikt	56 kg	
Tillåten temperatur	5 - 35 °C	
Max. kapacitet	8 kg	9 kg

- Utseende och specifikationer kan variera utan tillkännagivande för att förbättra apparatens kvalitet.

Tillbehör (valfritt)

Kontakta LG Electronics kundinformationscenter eller besök LG:s webbplats på <http://www.LG.com> för att köpa.



Avloppsslang för kondens och slanghållare

Modell: DH1N

(Säljs separat)

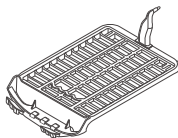

Torkställ

Modell: DR1N

(Säljs separat)

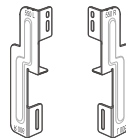

Staplingskit

Modell: DT1W

(Säljs separat)

Krav på installationsplatsen

Placering

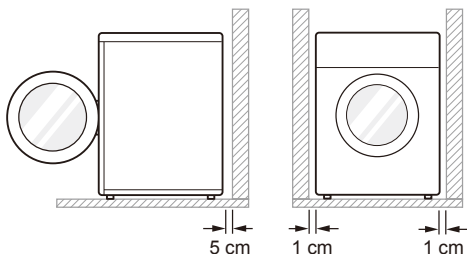

Golvnivellering: Tillåten lutning under apparaten är 1°.

Strömuttag: Får som mest vara 1,5 meter från apparaten på någon sida.

- Anslut inte fler än en apparat till uttaget.

Ytterligare marginal: För väggen, 5 cm: baktill /1 cm: höger & vänster sida

- Placera eller förvara aldrig några tvättprodukter ovanpå apparaten. Dessa produkter kan skada ytan eller kontrollelementen.

! VARNING

- Apparaten innehåller kylmedlet R290 som är miljövänligt men lättantänd. Säkerställ att kylledningen inte skadas och håll öppna lågor och tändningskällor borta från apparaten.

ANMÄRKNING

- För bättre torkprestanda, håll apparatens baksida på avstånd från väggen.
- Installera inte apparaten där det finns risk för frost eller damm.
- Apparaten kanske inte fungerar ordentligt eller kan skadas om kondenserat vatten i pumpen och avloppsslangen fryser.

- Installera inte apparaten bredvid en apparat som avger hög temperatur som t.ex. kylskåp, ugn eller spis etc., vilket kan orsaka dåligt torkresultat och programtid och negativt påverka kompressorns funktion. Apparaten fungerar bäst vid en rumstemperatur på 23 °C.

Positionering

- Installera apparaten på ett plant och hårt golv.
- Säkerställ att luftcirkulationen kring apparaten inte hindras av mattor o.dyl.
- Försök aldrig att korrigera ojämnheter i golvet genom att placera träbitar, papp eller liknande material under apparaten.
- Installera inte apparaten i rum där temperaturen kan sjunka till under fryspunkten. Frysta slangar riskerar att spricka. Den elektroniska styrenhetens tillförlitlighet kan försämrats vid temperaturer under fryspunkten.
- Om apparaten levereras på vintern och temperaturen ligger under fryspunkten ska apparaten förvaras i rumstemperatur under några timmar innan den tas i drift.
- Se till att apparaten installeras på ett sådant sätt att den är lättåtkomlig för en tekniker i händelse av ett haveri.
- När apparaten är installerad ska de fyra fötterna justeras med hjälp en skiftnyckel för att se till att apparaten står stabilt och ett mellanrum på cirka 20 mm lämnas mellan apparatens översida och undersidan på eventuell bänkskiva.

Ventilationskrav

! VARNING

- Hålla alla ventilationsöppningar i apparatens inbyggnad eller inbyggda struktur fria från hinder. Om detta inte följs kan det resultera i en brand.
- Alkov eller under bänk
 - Försäkra dig om att ha ett luftflöde på 3,17 m³/min genom produkten
- Skåp
 - Skåpsluckan måste ha 2 (gallerförsedda) öppningar, där var och en har ett minsta område på 387 cm², placerat 8 cm från luckans under- och överdel.

! VARNING

- Undvik att installera apparaten kring en värmekälla. Apparats baksida måste vara väl ventilerad. Underlåtenhet att följa dessa instruktioner kan leda till problem.
- Apparaten ska inte installeras bredvid kylskåp och frysar.
- Apparaten är inte avsedd för bruk till sjöss eller för användning i mobila installationer, exempelvis husvagnar och flygplan.

Elanslutning

- Använd inte en förlängningsladd eller ett grenuttag.
- Dra alltid ur kontakten efter användning.
- Anslut apparaten till ett jordat uttag i enlighet med gällande elsäkerhetsföreskrifter.
- Apparaten måste placeras så att kontakten är lättåtkomlig.

Staplingsinstruktioner (valfritt)

Torktumblaren kan placeras ovanpå en LG tvättmaskin och sättas fast med ett staplingskit. Denna installation måste utföras av kvalificerad servicepersonal för att säkerställa att den har installerats korrekt.

Staplingskit

För att stapla denna torktumlare krävs ett LG staplingskit.

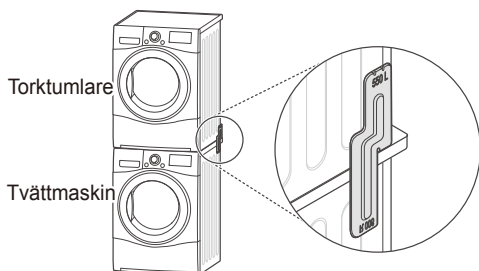

Den här torktumblaren kan endast staplas på en LG tvättmaskin. Försök inte att stapla den här torktumblaren på någon annan tvättmaskin, eftersom skador, personskador eller materiella skador kan uppstå.

Form och monteringsriktning	Storlek på tvättmaskinens övre platta	
	550 mm	600 mm
	 550 L	 550 R
	 600 L	 600 R

Installeringsförfarandet

- 1 Placera LG torktumblaren på LG tvättmaskinen.
- 2 Ta bort de två skruvarna från botten av den bakre luckan på varje sida enligt bilden nedan.

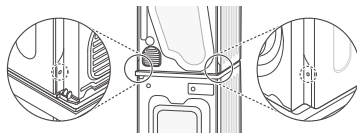

- 3 Rikta in staplingkitets hål och den bakre luckans hål.
 - 3-1) 600 mm

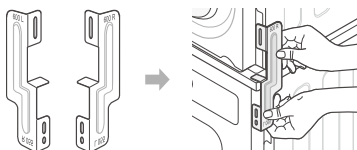

- 3-2) 550 mm

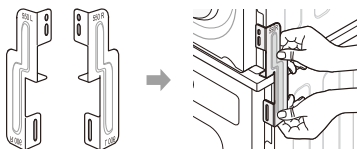

- 4 Fäst de två skruvarna som tidigare tagits bort från torktumblaren på staplingskitet.

- 5 Använd de fyra skruvarna i tillbehörslådan (16 mm) för att montera tvättmaskinens bakre lucka och staplingskitet.
- 6 Förfarandet för den motsatta sidan är det samma.

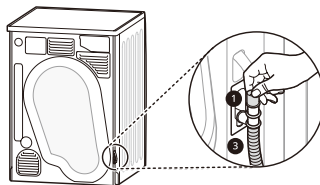

! VARNING

- Felaktig installation kan orsaka allvariga olyckor.
- Apparatens vikt och installationens höjd gör att staplingsförfarandet är alltför riskabelt för en person. Denna procedur bör utföras av två eller flera kvalificerade servicepersonal.
- Apparatens är inte lämplig för en inbyggd installation. Installera inte apparaten som en inbyggd apparat.
- Använd inte apparaten om den inte är korrekt staplad.

Dränering för kondenserat vatten (tillval)

Normalt pumpas kondenserat vatten upp till vattenbehållaren där vattnet samlas upp tills det töms manuellt. Vattnet kan också tömmas ut direkt till ett huvudavlopp, i synnerhet när torktumblaren är staplad ovanpå en tvättmaskin. Med ett anslutningskit för huvudavloppsslangen ändrar du bara vattenvägen och omdirigerar den till dräneringsanläggningen enligt nedan:

- 1 Separera locket som förhindrar återflöde (1) och slangen till vattenbehållaren (2) från anslutningsutrustningen.

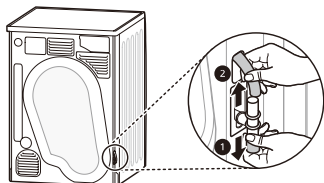

- 2 Sätt fast locket som förhindrar återflöde (1) på anslutningsutrustningens överdel (3) på anslutningsutrustningens motsatta sida.

! FÖRSIKTIGHET

- Om slangen är monterad på ett vis så att den böjs eller får hål, kommer dränering inte att fungera korrekt.

Nivellering av apparaten

Att nivellera apparaten förhindrar onödigt buller och vibrationer. Placera apparaten på ett stabilt, jämnt golv.

Om apparaten inte är i nivå, justera de främre nivåfötterna efter behov.

Vrid dem medurs för att höja och moturs för att sänka tills apparaten inte längre vickar, både fram till bak, sida till sida och hörn till hörn.

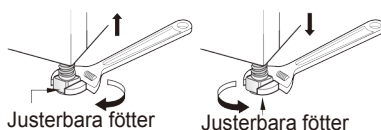
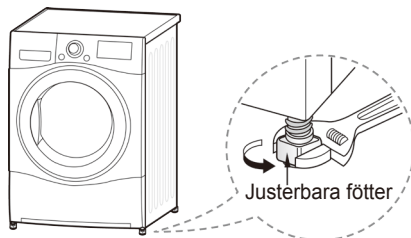

Diagonal kontroll

- Om kanterna på apparatens övre platta trycks ned diagonalt ska apparaten inte röra sig upp eller ned (kontrollera båda riktningar). Om apparaten gungar när den övre plattan trycks ned diagonalt måste fötterna justeras igen.

Vända dörren

Du kan vända dörren utifrån dina behov.

! VARNING

- Vänd inte på dörren när apparaten är staplad på en tvättmaskin.
- Före gångjärnets skruvar tas bort, ska man använda ett hjälpstöd som håller uppe dörrens vikt. Dörren kan ramla i golvet, på grund av dörrens vikt.
- På grund av säkerhet, ska alltid två eller fler personer arbeta tillsammans när dörren vänds.

ANMÄRKNING

- Skruvarnas utseende varierar och skruvarna ska skruvas i olika beroende på positionen. Säkerställ att du har valt rätt skruvar före de spänns åt.

- 1 Öppna dörren och ta bort 2 skruvar på dörrens gångjärn. Efter skruvarna tagits bort, sätt försiktigt ner dörren så att framsidan ligger ner mot golvet.

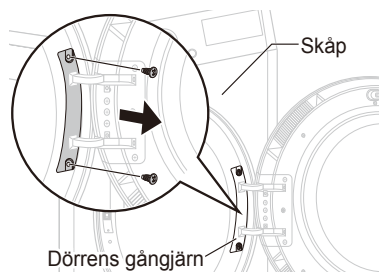

! VARNING

- Ta bort den lägre skruven först. Dörren kan ramla i golvet, och gå sönder, på grund av dörrens vikt.

- 2 Ta bort 8 skruvar på gångjärnet från dörren.
 - Det finns 6 skruvar på framsidan och 2 skruvar på sidan.

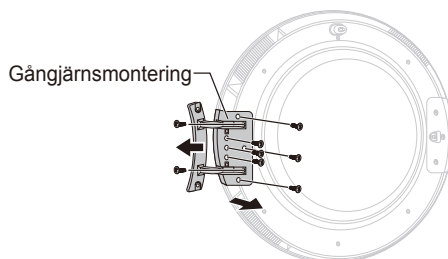

- 3 Ta bort 3 skruvar från dörregelsmontering som är fixerad mellan dörren och gångjärnsmonteringen och ta därefter bort skruven som är fixerad på dörrkroken.

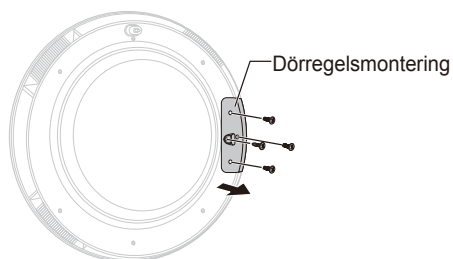

- 4 Byt ut gångjärnsmonteringen och dörregelsmonteringen och spänn skruvarna i motsatt ordning.
 - Spänn skruven i rätt position från 2 till 4 steg.

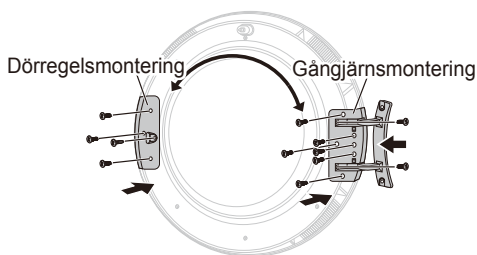

- 5** Ta bort dörrhaken från apparatens ram genom att ta bort 2 skruvar och därefter sätta fast dem på motsvarande sida.

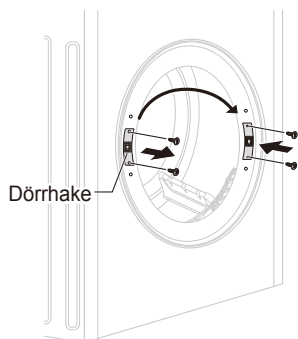

- 7** Montera dörren med skruvarna som togs bort i steg 1 och kontrollera sedan att dörren går att stänga korrekt.

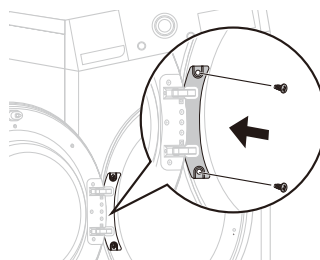

- 6** Ta bort de 2 dekorativa skruvarna från apparatens ram och sätt sedan fast dem på motsvarande sida.

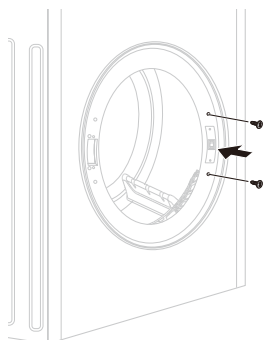

Använda apparaten

Innan den första cykeln, ställ in apparaten på att torka i fem minuter för att värma upp trumman. Öppna luckan mellan tvättar de första gångerna som du använder apparaten för se till att eventuella lukter från apparatens inre skingras.

- 1 Se till att luddfiltret och vattenbehållaren är rena.
 - Luddfiltret sitter innanför luckkanten. Det måste rengöras före varje torkcykel.
 - Öppna luckan och se till att luddfiltret är rent. Rengör luddfiltret om det inte är rent.

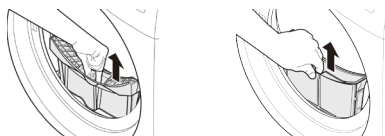

- Kontrollera också om vattenbehållaren behöver tömmas för ett optimalt torkresultat.

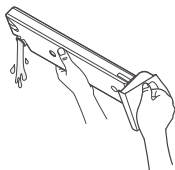

! VARNING

- Drink inte kondensvatten.

ANMÄRKNING

- I vissa fall kan LED-fönstret visa  (symbolen Töm vatten) och apparaten kan stanna på grund av att vattenbehållaren är full.

- 2 Placera tvätten i trumman efter sortering.
 - Kläderna bör sorteras efter textilsort och torrhetsnivå och alla snören och bälten på kläder bör vara väl fastknutna och fästa innan de läggs in i trumman. Tryck tvätten mot den inre baksidan för att hålla den borta från luckans tätning. Annars kan tätningen och kläderna skadas. Stäng luckan.

! FÖRSIKTIGHET

- Var noga med att inte lägga tvätt mellan luckan och gummitätningen.

- 3 Slå på strömmen.
 - Tryck på knappen **Ström**.



- 4 Välj önskat torkprogram.
 - Du kan välja ett program genom att vrida programvalsratten tills önskat program visas.
 - Om du trycker på knappen **Start/Paus** utan att välja ett program kommer apparaten gå vidare till programmet **Cotton (Bomull)**. Se programtabellen för ytterligare information.



- 5 Tryck på knappen **Start/Paus**.
 - När du trycker på knappen **Start/Paus** kommer apparaten att ventileras trummans insida i tio sekunder, detta för att göra apparaten klar för torkning.



- 6 Efter att cykeln är klar, öppna luckan och ta ut tvätten.

- 7 Stäng av apparaten.
 - Tryck på knappen **Ström**.

FÖRSIKTIGHET

- Var försiktig! Trummans insida kan vara het.
- Apparaten får inte användas för andra ändamål än de för vilka den är avsedd till.

ANMÄRKNING

- Den sista delen av en torktumlarcykel sker utan värme (nedkylningscykel) för att tvätten ska avslutas med en temperatur som säkerställer att tvätten inte kommer att skadas.
- En hög atmosfärisk temperatur och ett litet rum kan både öka torktiden samt energiförbrukningen.

Sortering av tvätt

Kläder har sina egna tvättrådsetiketter, så torka enligt rekommenderade tvättskötseLRåd.

Inte bara det, tvätten måste även sorteras efter storlek och typ av material.

För bästa torkeffekt och mest effektiva energianvändning ska inte apparaten överbelastas.

Ylleplagg

- Torka ylleplagg med programmet Wool. Var noga med att följa symbolerna på tvättrådsetiketterna först. Ylle kanske inte blir helt torrt från cykeln, så upprepa inte torkning. Dra ut ylleplagg till sin ursprungliga form och låt dem plantorka.

Vävda och stickade material

- Vissa vävda och stickade material kan krympa beroende på kvaliteten.

Strykfritt och Syntetiska material

- Överbelasta inte apparaten. Ta ur strykfria artiklar så fort som möjligt ur apparaten när den stannar för att undvika skrynkling.

Babykläder och nattlinnen

- Kontrollera alltid tvättrådsetiketterna.

Gummi och plast

- Torka inte artiklar som är gjorda av eller innehåller gummi eller plast, såsom:
 - förkläden, haklappar, stolklädsel
 - gardiner och bordsdukar
 - badrumsmattor

Glasfiber

- Torka inte glasfiberartiklar i denna apparat. Glaspartiklar kan finnas kvar i apparaten och därefter plockas upp av dina kläder i senare cykler.

Ikonen	Beskrivning
	Torkning
	Torktumla
	Skontvätt / Rynkfri
	Skonsam/ömtålig
	Torktumla inte
	Torka inte
	Hög värme
	Medelvärme
	Låg värme
	Utan värme/luft
	Hänga på tork
	Dropptorka
	Plantorka
	I skuggan

Kontrollpanel

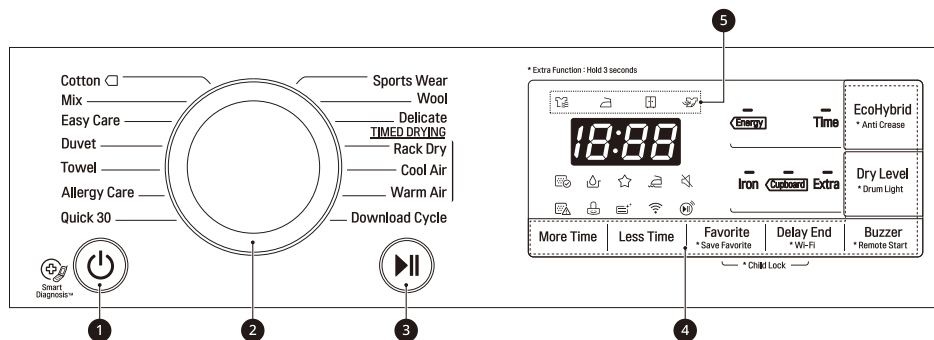

1 Knappen Ström

- Tryck på knappen **Ström** för att sätta på och stänga av apparaten.
- Tryck på knappen **Ström** för att stänga av funktionen Delay End.

2 Programväljare

- Det finns olika program som är anpassade efter olika typer av tvätt.
- En tänd lampa indikerar vilket program som har valts.

3 Knappen Start/Paus

- Den här knappen **Start/Paus** används för att starta eller pausa ett torkprogram.
- När i **Pause** stängs strömmen av automatiskt efter 14 minuter.

4 Ytterligare programknappar

- Använd dessa knappar för att välja önskade alternativ för det valda programmet.
- För att använda Fjärrstartfunktionen hänvisar vi till **SMARTA FUNKTIONER**.

5 Indikator för torkprocess

- De olika ikonlamporna tänds beroende på hur långt torkcykeln har kommit.
 - : Denna ikon tänds när apparaten håller på att torka.

- : Denna ikon tänds när apparaten håller på att torka stryktorrt.
- : Denna ikon tänds när apparaten håller på att torka skåpstorrt.
- : Denna ikon tänds när apparaten påbörjat nedkylningsprocessen.

Display

- : Den här ikonen indikerar att luftfiltret bör rengöras eller är igensatt.
 - Rengöringsmeddelande: När du trycker på knappen Ström kommer ikonen att visas.
- : Den här ikonen indikerar att vattenbehållaren behöver tömmas eller är full.
 - Tömningsmeddelande: När du trycker på knappen Ström kommer den här ikonen att visas.
 - Fullt vattenmeddelande: Den här ikonen kommer att visas och ett summerljud kommer att låta när apparaten är i drift.
- : Den här ikonen visar luftfiltrets insättningsstatus. Om luftfiltret inte är insatt kommer apparaten inte att fungera och ikonen kommer att visas.
- : Den här ikonen indikerar kondensatorns auto rengöringsstatus. Ikonen kommer att visas när vatten sprejas in i kondensatorn.

Programtabell

Torkprogram



Programmet Sensor Dry (Givartorr)				
Program	Tvätttyp	Detalj	Torknivå	Kapacitet
				8kg / 9kg
Cotton (Bomull)	Handdukar, morgonrockar och sängkläder	För tjocka och vadderade tyger	Extra (Extra torrt)	8kg / 9kg
	Badlakan, kökshanddukar, underkläder, bomullsstrumpor	För tyger som inte behöver strykas	Cupboard (Skåptorrt)	8kg / 9kg
	Sängkläder, bordslinne, handdukar, T-shirts, pikétröjor och arbetskläder	För tyger som behöver strykas	Iron (Stryktorrt)	8kg / 9kg
Mix (Blandmaterial)	Sängkläder, bordslinne, träningsoveraller, anoraker och filter	För tjocka och vadderade tyger som inte behöver strykas	Extra (Extra torrt)	4 kg
	Skjortor och blusar	För tyger som inte behöver strykas	Cupboard (Skåptorrt)	
	Byxor, klänningar, kjolar och blusar	För tyger som behöver strykas	Iron (Stryktorrt)	
Easy Care (Syntet)	Skjortor, T-shirts, byxor, underkläder och strumpor	För polyamid, akryl och polyester som inte behöver strykas	Cupboard (Skåptorrt)	3,5 kg
	Skjortor, T-shirts, underkläder, anoraker och strumpor	För polyamid, akryl och polyester som behöver strykas	Iron (Stryktorrt)	
Duвет (Täcke)	Sängkläder, lakan	För skrymmande artiklar	-	2,5 kg
Towel (Handdukar)	Handdukar, Kuddfodral	För bomullstyger som inte behöver strykas	-	4,5 kg
Allergy Care (Allergi)	Bomull, underkläder, lakan och spädbarnskläder	Hjälper till att ta bort allergener såsom kvalster	-	4,5 kg
Quick 30 (Snabbtork 30 min)	Lätta och små artiklar på mindre än 3ea.	För små mängder av polyamid, akryl och polyester artiklar	-	1 kg
Sports Wear (Träningskläder)	Fotbollsutrustning och träningskläder	För polyestermaterial	-	2 kg
Wool (Ylle)	Ylle	För ylletyger	-	1 kg
Delicate (Skonsam)	Silke, fina tyger och underkläder	För tyger som är värmekänsliga som t.ex. syntetiska tyger	-	1,5 kg

Timed Drying (TIDINSTÄLLD TORKNING) torkprogram				
Program	Tvätttyp	Detalj	Torknivå	Kapacitet
				8kg / 9kg
Rack Dry (Torkhylla)	Silke, ylle, fina underkläder	Fräschar upp kläderna utan torktumling	-	-
Cool Air (Kallluft)	Alla tyger som behöver uppfräschning	Torktumlar utan värme	-	-
WarmAir (Varmluft)	Badlakan, badrockar, disktrasor och akrylvadderade tyger	Små artiklar och fuktiga kläder, vardagsföremål som lämpar sig för värmestorkning	-	-

FÖRSIKTIGHET

- Om tvätten är mindre än 1 kg, använd programmet **Warm Air (Varmluft)** i Tidsinställd torkning torkprogram. Ylleartiklar bör torkas med hjälp av programmet **Wool (Ylle)** och värmekänsliga material, inklusive silke och underkläder bör torkas med hjälp av programmet **Delicate (Skonsam)**. Följ den rekommenderade tvättlasten när du väljer önskat program. Annars kan dina kläder skadas.

ANMÄRKNING

- Testad i enlighet med EN61121 och direktiv 932/2012
- Ställ in programmet på Cotton Cupboard Energy (Bomull Skåptorr Ekonomi) (Full och halv tvättbelastning) för att testa i överensstämmelse med EN61121 och direktiv 932/2012
- Standard Bomullsprogrammet : Cotton  +  +  Tillval (förinställt värde) (Detta är det mest effektiva programmet när det gäller testförhållanden som rekommenderas av EN61121 och Direktivet 932/2012)
- Det är bra att torka normalfuktig bomullstvätt och det är det effektivaste programmet när det handlar om energiförbrukning för torkning av våt bomullstvätt.
- Testresultaten är beroende av rumstemperatur, typ och mängd av belastning, vattnets hårdhet och vatteninloppstemperaturen.
- Om apparaten installeras som inbyggd under, kan det leda till försämrade prestanda.
- Om tvätten inte roteras med en hög hastighet under tvättning, kommer energiförbrukning och torktid att öka.

Alternativa program

Delay End (Tidsfördröjning)

Du kan använda alternativet Time Delay för att fördröja torkcykelns sluttid. Tidsfördröjningen kan ställas in från 3 till 19 timmar.

- 1 Slå på apparaten.
- 2 Välj ett program.
- 3 Tryck på knappen **Delay End (Tidsfördröjning)**.
- 4 Ange tidsfördröjningen i antal timmar med knappen **More Time (Mer Tid)**, **Less Time (Mindre Tid)**.
- 5 Tryck på knappen **Start/Paus**.

Anti Crease (Skrynkelfri)

Alternativet Anti Crease förhindrar att skrynklor bildas när tvätten inte lastas ur omgående vid slutet av torkcykeln. När **Anti Crease (Skrynkelfri)** är valt kör och pausar apparaten flera gånger, vilket ger dig två timmar att lasta ur tvätten. Om luckan öppnas under alternativet Anti Crease, avbryts alternativet.

Favorite (Favorit) ☆

Alternativet Favorite (Favorit) låter dig spara ett anpassat tvättprogram för framtida bruk.

- 1 Slå på apparaten.
- 2 Välj ett program.
- 3 Välj alternativet eller ytterligare program. (**Anti Crease (Skrynkelfri)**, **EcoHybrid (EcoHybrid)** etc.)
- 4 Tryck och håll nere knappen **Favorite (Favorit)** i tre sekunder.

Alternativet Favorit sparas nu för framtida bruk. För att använda det sparade programmet, välj alternativet **Favorite (Favorit)** och tryck sedan på knappen **Start/Paus**.

Drum Light (Trumlampa)

Medan apparaten är igång är det möjligt att se inuti trumman om du väljer funktionen Drum Light.

- Tryck ner och håll nere knappen **Dry Level (Torknivå)** under 3 sekunder för att aktivera den lätta trumfunktionen.
- Lampa tänd: Luckan är öppen.
- Lampa släckt: Luckan är stängd. Lampan stängs av automatiskt.

Dry Level (Torknivå)

Använd dessa knappar för att välja önskad torrhetsnivå torkningsprogrammet.

- 1 Slå på apparaten.
- 2 Välj ett program.
- 3 Välj en torrhetsnivå genom att trycka på knappen **Dry Level (Torknivå)** upprepade gånger.

EcoHybrid (EcoHybrid)

Detta tillägsprogram ger möjlighet att spara energi eller tid.

- **Energy:** Alternativ för energisparande.
- **Time:** Alternativ för tidssparande.

Child Lock (Barnlås)

Använd detta alternativ för att koppla bort kontrollerna. Denna funktion kan förhindra att barn ändrar program eller använder produkten.

Låsning av kontrollpanelen

- 1 Tryck och håll nere knapparna **Favorite (Favorit)** och **Delay End (Tidsfördröjning)** samtidigt i tre sekunder.
- 2 En pipsignal avges och CL (Barnlås) visas på displayen.
 - Om **Child Lock (Barnlås)** är inställt är alla knappar låsta förutom knappen **Ström**.

ANMÄRKNING

- Barnlåsfunktionen återställs inte genom att strömmen stängs av eller att alla program slutförs. Barnlåset måste inaktiveras innan några andra funktioner kan användas.

Upplåsning av kontrollpanelen

Tryck och håll nere knapparna **Favorite (Favorit)** och **Delay End (Tidsfördröjning)** samtidigt i tre sekunder.

- En pipsignal ljuder och den återstående tiden för det aktuella programmet visas igen på displayen.

Buzzer (Summer)

Detta alternativ låter dig sätta på och stänga av summern.

More Time (Mer Tid) / Less Time (Mindre Tid)

Använd de här knapparna med de manuella torkningsprogrammen för att manuellt öka eller minska torkningstiden.

Tryck på knappen **More Time (Mer Tid)** för att öka tiden för det valda programmet med fem minuter.

Tryck på knappen **Less Time (Mindre Tid)** för att minska tiden för det valda programmet med fem minuter.

Rack Dry (Torkhylla) (valfritt)

Rack Dry är utformad att användas med tvätt som ska torkas platt, utan torktumling, inklusive tröjor och ömtåliga tyger.

Om du vill använda alternativet Rack Dry måste en torkhylla köpas separat. En torkhylla (Modellnamn : DR1N) finns att köpa från LG Electronics kundinformationscenter och på vår webbplats <http://www.LG.com>

1 Öppna luckan.

2 Sätt in kroken i mitten av trumman.

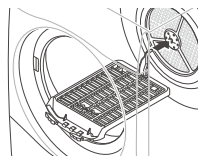

3 Placera torkstället på strukturen ovanför luddfiltret och tryck på det för att slutföra monteringen.

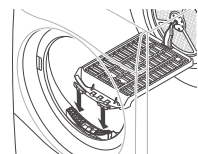

4 Placera våta föremål ovanpå stället. Se till att det finns utrymme runt föremålen så att luften kan cirkulera.

- Torkstället rör sig inte, men trumman roterar.

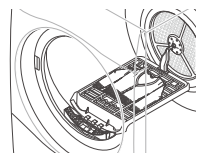

5 Stäng luckan.

6 Sätt på strömmen och välj **Rack Dry (Torkhylla)**.

7 Tryck på knappen **Start/Paus**.

ANMÄRKNING

- Kontrollera luddfiltret och ta bort ludd som har samlats från föremål som har torkats på torkstället.
- Knapparna för **More Time (Mer Tid)** / **Less Time (Mindre Tid)** kan användas för att finjustera torkningstiden.

Använd LG SmartThinQ applikationen

Kontrollera följande innan du använder LG SmartThinQ

- För anordningar med  eller  logotypen

1 Kontrollera avståndet mellan utrustningen och den trådlösa routern (Wi-Fi nätverk).

- Om avståndet mellan utrustningen och den trådlösa routern är för stor, kommer signalstyrkan att vara svag. Det kan då ta för lång tid att registrera eller så kan installationen misslyckas.

2 Stäng av mobilens **Mobil-data** på din smartphone.

- För iPhones, stäng av data genom att gå till **Inställningar** → **Mobilnät** → **Mobildata**.

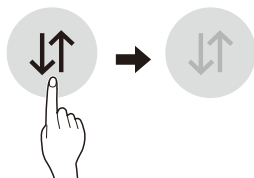

3 Anslut din smartphone till den trådlösa routern.

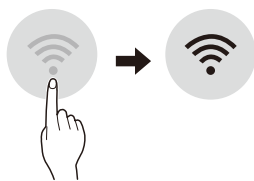

ANMÄRKNING

- För att verifiera WiFi-anslutningen, kontrollera att ikonen **Wi-Fi**  på kontrollpanelen lyser.
- Utrustningen stöder endast 2,4 GHz Wi-Fi nätverk. För att kontrollera ditt nätverks frekvens, kontakta din internetleverantör eller sök svar i manualen för den trådlösa routern.
- LG SmartThinQ ansvarar inte för eventuella problem med nätverksanslutning eller fel, felfunktioner, eller fel som orsakas av nätverksanslutning.
- Om apparaten har problem vid anslutning till Wi-Fi-nätverket kan den vara för långt ifrån routern. Inskaffa en Wi-Fi repeater (räckviddsutökare) för att förbättra Wi-Fi-signalens styrka.
- Wi-Fi-anslutningen kanske inte kan ansluta eller avbryts på grund av hemnätverksmiljön.
- Nätverksanslutningen kan eventuellt inte fungera ordentligt beroende på internet leverantören.
- Den omgivande trådlös miljön kan leda till att den trådlösa nätverkstjänsten blir långsam.
- Utrustningen kan inte registreras på grund av problem med transmissionen av den trådlösa signalen. Dra ut utrustningens kontakt och försök på nytt efter några minuter.
- Om din trådlösa routers brandvägg är påslagen, stäng av brandväggen eller skapa ett undantag för den.
- Det trådlösa nätverksnamnet (SSID) ska vara en kombination av Engelska bokstäver och nummer. (Använd inte specialtecken)
- Smartphone användargränssnittet (UI) kan variera beroende på mobilens operativsystem (OS) och tillverkaren.
- Om routerns säkerhetskontroll är inställd på **WEP**, kan inställning av nätverk misslyckas. Ändra den till ett annat säkerhetsprotokoll (**WPA2** rekommenderas) och registrera produkten igen.

Installering av LG SmartThinQ

Sök efter applikationen LG SmartThinQ i Google Play & Apple App Butik på en smartphone. Följ instruktionerna för att ladda ner och installera applikationen.

Wi-Fi funktion

- För anordningar med  eller  logotypen

Kommunicera med hushållsapparaten från en smart telefon med hjälp av de praktiska smarta funktionerna.

Torkningscykel (Fjärrstart, Ladda ned program)

Ställ in eller ladda ner föredragen cykel och drift med fjärrkontrollen.

Smart Diagnosis™

Den här funktioner tillhandahåller användbar information för felsökning och lösningar av problem för enheten, baserat på användarmönster.

Tryck alert

När cykeln avslutas eller om problem uppstår, så har du alternativet att erhålla push notifieringar på en smart phone.

Energiövervakning

Torktumlarens energiförbrukning påverkas av vald cykel och alternativ, vilket innebär att energiförbrukningen kan variera från en cykel till en annan.

Inställningar

Ställ in produktens smeknamn och ta bort produkten.

ANMÄRKNING

- Om du byter din trådlösa router, internetleverantör, eller lösenord, radera den registrerade apparaten från LG SmartThinQ-applikationen och registrera den på nytt.
- Applikationen kan modifieras för förbättring av hushållsapparaten utan notis till användare
- Funktioner kan variera beroende på modell.

Användning av torkningscykel

Remote Start (Fjärrstart)

Använd din smarttelefon för att fjärrstyra din apparat. Du kan även övervaka din programdrift för att hålla reda på hur mycket tid som återstår av programmet.

Att använda Remote Start:

- 1 Tryck på knappen **Ström**.
- 2 För in tvätten i trumman.
- 3 Tryck på och håll ned knappen **Buzzer (Summer)** i 3 sekunder för att aktivera funktionen Remote Start.
- 4 Starta cykeln via LG SmartThinQ enheten på din smartphone.

ANMÄRKNING

- När fjärrstart är aktiverat, kan du starta cykeln från LG SmartThinQ smartphone applikationen. Om cykeln inte startas kommer maskinen att vänta med att starta cykeln tills den är fränkopplad från enheten eller fjärrstartläge är avaktiverat.
- Fjärrstart avaktiveras om luckan öppnas.

Att inaktivera Remote Start:

När Remote Start är aktiverad, trycker du och håller ned knappen för **Buzzer (Summer)** i 3 sekunder.

Download Cycle (Ladda ned program)

Ladda ner nya och speciella cykler som inte inkluderas i grundläggande cykler för enheten.

Enheter som har registreras kan ladda ner en mängd olika speciella cykler som är specifika för enheten.

Endast en cykel kan lagras på enheten åt gången.

När nedladdningen av cykeln för enheten är klar, behåller produkten den nedladdade cykeln tills en ny cykel laddas ner.

Trådlös LAN Modul Specifikationer

Modell	LCW-004
Frekvensområde	2412 till 2472 MHz
Uteffekt (Max)	IEEE 802.11b:17.82 dBm IEEE 802.11g:17.72 dBm IEEE 802.11n:16.61 dBm

Trådlös funtion S/W version : V 1.0

Med hänsyn till användaren, bör denna apparat installeras och drivas med en distans på åtminstone 20 cm mellan apparaten och kroppen.

Energiförbrukning vid vänteläge	0,18 W
Energiförbrukning vid vänteläge för nätverk	2,0 W
Den tidsperiod efter vilken energistyrningsfunktionen, eller en liknande funktion, automatiskt växlar över produkten till vänteläge och/eller frånläge och/ eller det tillstånd som ger nätverksanslutet vänteläge	20 min.

Försäkran om överensstämmelse



Härmed, upger LG Electronics att radioutrustningstypen Torktumlare efterlever EU-direktiv 2014/53/EU. Hela texten om EU-direktivet gällande konformitet finns tillgänglig på följande internet adress:

<http://www.lg.com/global/support/cedoc/cedoc#>
LG Electronics European Shared Service Centre B.V.

Krijgsman 1
1186 DM Amstelveen
Nederländerna

Information om programvara med öppen källkod

På webbplatsen <http://opensource.lge.com> kan du hämta källkoden för GPL, LGPL, MPL och andra öppna källkod-licenser som ingår för den här produkten.

Förutom källkoden kan du även hämta alla tillhörande licensvillkor, samt information om garantifriskrivning och upphovsrätt.

LG Electronics tillhandahåller även open source-kod till dig på CD-ROM till en kostnad som täcker utgifterna för att utföra sådan distribution (såsom kostnad för media, transport och hantering) efter e-postbegäran till opensource@lge.com. Detta erbjudande är giltigt under en period av tre år efter vår sista leverans av produkten. Detta erbjudande är giltigt för alla som tar emot denna information.

Användning av Smart Diagnosis™ med en smartphone

- För apparater med  eller  logotypen

Använd den här funktionen om du behöver en korrekt diagnos från ett LG Electronics kundinformationscentrum när apparaten uppvisar fel eller har slutat att fungera.

Smart Diagnosis™ kan endast aktiveras när apparaten är ansluten till elnätet. Om det inte är möjligt att slå på apparaten måste felsökning utföras utan Smart Diagnosis™.

Användning av Smart Diagnosis™

Smart Diagnosis™ via kundinformationscentret

Använd denna funktion om du vill att ett av LG Electronics kundinformationscenter ska ställa en exakt diagnos i samband med fel eller defekter på apparaten. Använd endast denna funktion för att kontakta en servicetekniker, inte under normal drift.

- 1 Tryck på knappen **Ström** för att sätta igång utrustningen. Tryck inte på några andra knappar och vrid inte på programvalsraden.
- 2 När instruerad att göra så av kundservice, placera telefonens munstycke nära Smart Diagnosis™ ikonen.

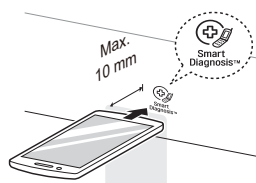

- 3 Tryck och håll in knappen **More Time (Mer Tid)** under 3 sekunder samtidigt som telefonens mikrofon hålls mot symbolen eller knappen **Ström**.
- 4 Håll telefonen på plats tills tonöverföringen har slutförts. Återstående tid för dataöverföringen visas.
 - För bästa resultat, flytta inte telefonen när tonerna överförs.
 - Om serviceteknikern inte lyckas registrera data på korrekt sätt kan du bli ombedd att försöka igen.
- 5 Återuppta samtal med serviceteknikern när nedräkningen är klar och tonerna har upphört. Serviceteknikern kommer nu att kunna hjälpa dig genom att använda informationen som överförts för analys.

ANMÄRKNING

- Funktionen Smart Diagnosis™ är beroende av telefonlinjens ljudkvalitet.
- Kommunikationsprestandan förbättras och servicen blir effektivare om en hemtelefon används.
- Om dataöverföringen för Smart Diagnosis™ fungerar dåligt på grund av dålig ljudkvalitet är det inte säkert att bästa möjliga Smart Diagnosis™ erhålls.

VARNING

- Dra ut elkontakten innan apparaten rengörs. Om du inte drar ur kontakten kan det orsaka elektriska stötar.

Rengöring av luddfiltret

Rengör luddfiltret före varje torkcykel.

Rengöring av luddfiltret kommer att minska torktiden och energiförbrukningen.

1 Öppna luckan.

2 Ta bort det första luddfiltret.

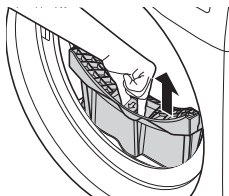

3 Ta bort det andra luddfiltret.

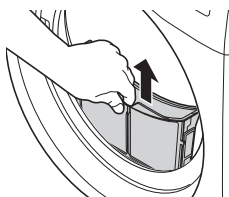

4 Öppna båda luddfilter och ta bort allt ludd.

- Öppna det första luddfiltret.

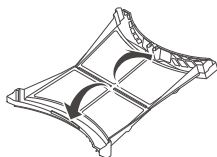

- Öppna det andra luddfiltret.

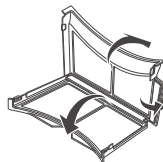

5 Skölj bort luddet under varmt, rinnande vatten.

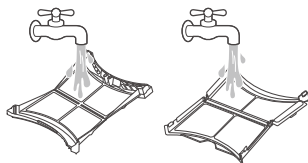

6 Torka luddfiltren helt, stäng dem och sätt i båda luddfiltren.



ANMÄRKNING

- Ta bort fukt från nätet. Annars kan luddfiltret sättas igen på grund av vattenfilm och apparaten kanske inte fungerar.
- Om luddfiltret inte sitter i apparaten, kan du inte använda apparaten.

Tömma vattenbehållaren

Kondenserat vatten samlas upp i vattenbehållaren.

Töm vattenbehållaren efter varje användning. Om du inte gör detta kommer det att påverka torkeffekten.

Om vattenbehållaren är full lyser ikonen  och summern låter medan apparaten är i drift. Om detta skulle inträffa måste vattenbehållaren tömmas inom den närmaste timmen.

- 1 Dra ut vattenbehållaren.

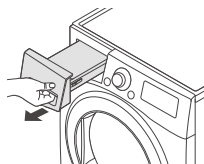

- 2 Töm vattenbehållaren i handfat.

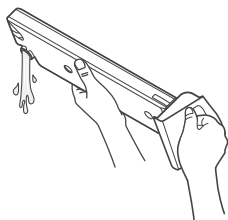

- 3 Skjut tillbaka den i apparaten.

- 4 Tryck på knappen **Start/Paus**.

Rengöring av ventilationsgallret för kallluft

Damsug ventilationsgallret för kallluft 3-4 gånger om året för att se till att det inte finns någon ansamling av ludd eller smuts som kan orsaka ett felaktigt luftflöde.

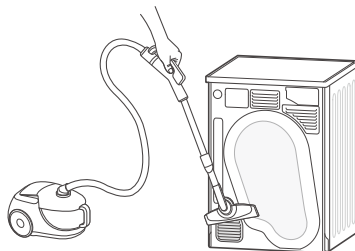

ANMÄRNING

- Varm luft blåses ut genom ventilationsgallret.
- Tillräcklig ventilation bör ges för att undvika återflöde av gaser in i rummet från enheter med andra bränslen som t.ex. öppna spisar.

Torka av fuktgivaren

Denna enhet känner av tvättens fukthalt under drift, vilket innebär att den måste rengöras regelbundet för att ta bort eventuell ansamling av kalkavlagringar på givarens yta.

Torka av givarna inne i trumman.

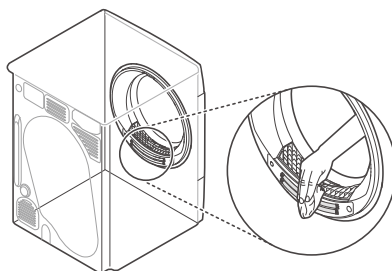

FÖRSIKTIGHET

- Torka inte av fuktgivaren med slipande material. Rengör alltid givaren med en grov svamp.

Apparaten är utrustad med ett automatiskt felövervakningssystem för att upptäcka och diagnostisera problem på ett tidigt stadium. Om apparaten inte fungerar som den ska eller inte fungerar alls, kontrollera följande innan du ringer efter service:

Problemdiagnostik

Indikation	Orsak	Åtgärd
Apparaten startar inte.	Strömkabeln är inte korrekt ansluten.	<ul style="list-style-type: none"> Se till att kontakten är ordentligt ansluten till ett jordat uttag som matchar apparatens märkplåt.
	Husets säkring har gått, brytaren har utlösts, eller strömavbrott har inträffat.	<ul style="list-style-type: none"> Återställ automatsäkringen eller byt ut säkringen. Byt inte ut mot säkring med högre strömstyrka. Om problemet är en överbelastning, ska det korrigeras av en behörig elektriker.
Apparaten värms inte upp.	Husets säkring har gått, brytaren har utlösts, eller strömavbrott har inträffat.	<ul style="list-style-type: none"> Återställ automatsäkringen eller byt ut säkringen. Byt inte ut mot säkring med högre strömstyrka. Om problemet är en överbelastning, ska det korrigeras av en behörig elektriker.
Kläderna tar för lång tid att torka.	Tvätten har inte sorterats korrekt.	<ul style="list-style-type: none"> Separera tunga föremål från lätta föremål. Större och tyngre föremål tar längre tid att torka. Lätta föremål i en tvätt med tunga föremål kan lura givaren eftersom lätta föremål torkar snabbare.
	Stor belastning med tunga tyger.	<ul style="list-style-type: none"> Tunga tyger tar längre tid att torka eftersom de tenderar att behålla mer fukt. För att minska och behålla mer konsekventa torktider för stora och tunga tyger, separera dessa föremål i mindre laster av en konsekvent storlek.
	Apparatens kontrollelement är inte korrekt inställda.	<ul style="list-style-type: none"> Använd rätt kontrollinställningar för den typ av tvätt som du torkar. Viss tvätt kan kräva en justering av torrhetsnivåinställningen för korrekt torkning.
	Luddfiltret måste rengöras.	<ul style="list-style-type: none"> Ta bort ludd från luddfiltret före varje cykel. Med luddet borttaget, håll luddfiltret upp mot en lampa för att se om det är smutsigt eller igensatt. Med viss tvätt som producerar stora mängder av ludd, till exempel nya badlakan, kan det vara nödvändigt att pausa cykeln och rengöra filtret under cykeln.

Indikation	Orsak	Åtgärd
Kläderna tar för lång tid att torka.	Husets säkring har gått, brytaren har utlöst, eller strömavbrott har inträffat.	<ul style="list-style-type: none"> Återställ automatsäkring eller byt ut säkringen. Byt inte ut mot säkring med högre strömstyrka. Om problemet är en överbelastning, ska det korrigeras av en behörig elektriker.
	Apparaten är överbelastad.	<ul style="list-style-type: none"> Dela upp extra stora tvättar i mindre tvättar för bättre torkprestanda och effektivitet.
	Apparaten är underbelastad.	<ul style="list-style-type: none"> Om du torkar en mycket liten tvätt, lägg till några extra föremål för att säkerställa korrekt tumlingsverkan. Om tvätten är mycket liten och du använder programmet Sensor Dry (Givartorr) kan den elektroniska styrningen inte riktigt känna av tvättens torrhetsgrad och kan stängas av för tidigt. Använd Timed Drying (Tidsinställd torkning) torkprogram eller lägg till några extra våta kläder till tvätten.
Torktiden är inte konsekvent.	Värmeinställningar, tvättmängd, eller fukten på kläderna är inte konsekvent.	<ul style="list-style-type: none"> Torktiden för en tvätt kommer att variera beroende på vilken typ av värme som används (el), tvättens storlek, typ av tyger, klädernas våthetsgrad och luddfilter. Även en obalanserad tvättbelastning i apparaten kan orsaka dålig centrifugering, vilket resulterar i blötare kläder som tar längre tid att torka.
Fett eller smutsfläckar finns kvar på kläderna.	Sköljmedlet används felaktigt.	<ul style="list-style-type: none"> När du tvättar tvätt som ska torkas i apparaten, använd korrekt mängd sköljmedel som rekommenderas av sköljmedlets tillverkare.
	Rena och smutsiga kläder torkas tillsammans.	<ul style="list-style-type: none"> Använd endast apparaten till rena föremål. Smuts från smutsiga kläder kan överföra till rena kläder i samma eller senare tvättar.
	Kläder var inte ordentligt rengjorda eller sköljda innan de placeras i apparaten.	<ul style="list-style-type: none"> Fläckar på torkade kläder kan vara fläckar som inte togs bort under tvättprocessen. Se till att kläderna är helt rengjorda eller sköljda enligt instruktionerna för din tvättmaskin och ditt tvättmedel. Vissa svåra fläckar kan kräva förbehandling före tvätt.
Kläderna är skrynkliga.	Kläderna har torkat för länge (övertorkade).	<ul style="list-style-type: none"> Övertorkning av en tvätt kan leda till skrynkliga kläder. Prova en kortare torktid.
	Kläderna har lämnats kvar i maskinen för länge efter att cykeln har avslutats.	<ul style="list-style-type: none"> Använd alternativet Anti crease (Skrynkelfritt).

Indikation	Orsak	Åtgärd
Kläderna krymper.	Anvisningarna för klädvård har inte följts.	<ul style="list-style-type: none"> För att undvika att kläderna krymper, rådfråga och följ alltid anvisningarna för textilvård. Vissa tyger kommer naturligt att krympa vid tvätt. Andra tyger kan tvättas men krymper när de torkas i apparaten. Använd en inställning med låg eller ingen värme.
Ludd finns kvar på kläderna.	Luddfiltret har inte rengjorts korrekt.	<ul style="list-style-type: none"> Ta bort ludd från luddfiltret före varje cykel. Med luddet borttaget, håll luddfiltret upp mot en lampa för att se om det är smutsigt eller igensatt. Om det ser smutsigt ut, följ rengöringsanvisningarna. Med viss tvätt som producerar höga halter av ludd kan det vara nödvändigt att rengöra luddfiltret under cykeln.
	Tvätten har inte sorterats korrekt.	<ul style="list-style-type: none"> Vissa tyger är luddproducerande (t.ex. en luddig vit handduk) och bör torkas separat från kläder som är luddåtdragare (t.ex. ett par svarta linnebyxor).
	Apparaten är överbelastad.	<ul style="list-style-type: none"> Dela upp extra stora tvättar i mindre omgångar för torkning.
	Näsdukar, papper, etc., har lämnats kvar i fickorna.	<ul style="list-style-type: none"> Kontrollera fickor noga före torkning av kläder.
Överskott av statisk elektricitet i kläderna efter torkning.	Kläderna har torkat för länge (övertorkade).	<ul style="list-style-type: none"> Övertorkning av en omgång tvätt kan orsaka en ansamling av statisk elektricitet. Justera inställningarna och använd en kortare torktid, eller använd programmet Sensor Dry (Givartorr).
	Torka syntetmaterial, strykfritt eller syntetiska blandningar.	<ul style="list-style-type: none"> Dessa tyger är naturligt mer benägna till statisk elektricitet. Prova att använda sköljmedel, eller använd kortare Timed Drying (Tidsinställd torkning).
Vatten läcker.	Vattenbehållarens slang eller avloppsslangen är inte korrekt ansluten.	<ul style="list-style-type: none"> Anslut vattenbehållarens slang eller avloppsslangen korrekt.
	Luckan stängs medan tvätt eller främmande föremål fastnar i luckan.	<ul style="list-style-type: none"> Kontrollera om tvätt eller främmande föremål har fastnat i luckan innan du använder apparaten. Om vatten läcker kontinuerligt, kontakta LG Electronics kundinformationscentrum.

Indikation	Orsak	Åtgärd
<p>Kläderna har fuktiga fläckar efter programmet Sensor Dry (Givartorr).</p>	<p>Väldigt stor tvätt eller väldigt liten tvätt. Ett enda stort föremål som t.ex. en filt eller täcke.</p>	<ul style="list-style-type: none"> • Om föremål är alltför tätt packade eller för glest kan givaren få problem med att låsa av tvättens torrhetsnivå. Använd programmet Timed Drying (Tidsinställd torkning) för mycket små tvättar. • Stora, skrymmande föremål som t.ex. filter eller täcken kan ibland svepa in sig i en tät boll av tyg. De yttre lagren torkar och registreras på givarna, medan den inre kärnan förblir fuktig. Vid torkning av ett enda skrymmande föremål kan det hjälpa att pausa cykeln en eller två gånger och arrangera om föremålet för att veckla upp och avslöja eventuella fuktiga områden. • För att torka några få kvarvarande fuktiga föremål från en mycket stor tvätt eller några fuktiga fläckar på ett stort föremål efter att ett program Sensor Dry (Givartorr) har slutförts, töm luddfällan, ställ sedan in Timed Drying (Tidsinställd torkning) torkprogram för att avsluta torkningen av föremålen.
<p>Din hemutrustning och smartphone är inte ansluten till Wi-Fi nätverket.</p>	<p>Lösenordet för är ogiltigt för den Wi-Fi som du försöker att ansluta till.</p>	<ul style="list-style-type: none"> • Hitta Wi-Fi nätverket som är anslutet till din smartphone och ta bort det, registrera därefter din utrustning på LG SmartThinQ.
	<p>Mobil-data för din smartphone är påslagen.</p>	<ul style="list-style-type: none"> • Stäng av din smartphones Mobil-data och registrera utrustningen med Wi-Fi nätverket.
	<p>Det trådlösa nätverksnamnet (SSID) är inte korrekt inställt.</p>	<ul style="list-style-type: none"> • Det trådlösa nätverksnamnet (SSID) ska vara en kombination av Engelska bokstäver och nummer. (Använd inte specialtecken)
	<p>Routerns frekvens är inte 2,4 GHz.</p>	<ul style="list-style-type: none"> • Endast router med frekvensen 2,4 GHz stöds. Ställ in den trådlösa routern till 2,4 GHz och anslut utrustningen till den trådlösa routern. För att kontrollera routerns frekvens, rådfråga din internetleverantör eller routerns tillverkare.
	<p>Avståndet mellan utrustningen och routern är för stor.</p>	<ul style="list-style-type: none"> • Om avståndet mellan utrustningen och routern är för stor, kommer signalen att vara svag och anslutningen kan konfigureras felaktigt. Flytta routern närmare utrustningen.



FELMEDDELANDEN

Indikation	Orsak	Åtgärd
dE	Luckan har öppnats medan maskinen är i drift eller apparaten drivs utan att luckan har stängts ordentligt.	<ul style="list-style-type: none"> • Stäng luckan helt. • Ring efter service om dE inte frigörs.
dE4	Dörrens upptäckta strömbrytare fungerar inte som det ska.	<ul style="list-style-type: none"> • Dra ut elkontakten och kontakta ett servicecenter.
tE1	Temperaturgivaren fungerar inte.	<ul style="list-style-type: none"> • Dra ut elkontakten och kontakta ett servicecenter.
tE2		
tE4		
F1	Temperaturen inuti trumman har plötsligt stigit.	<ul style="list-style-type: none"> • Dra ut elkontakten och kontakta ett servicecenter.
LE1	Motorn har plötsligt stannat.	<ul style="list-style-type: none"> • Kontrollera om mängden tvätt är större än högsta tillåtna laddningsmängd. • Dra ut elkontakten och kontakta ett servicecenter.
LE2	Kompressorn har plötsligt stannat.	<ul style="list-style-type: none"> • Dra ut elkontakten och kontakta ett servicecenter.
AE		
OE	Avloppspumpmotorn fungerar inte.	<ul style="list-style-type: none"> • Dra ut elkontakten och kontakta ett servicecenter.
	Den omgivande temperaturen för installation är under noll.	<ul style="list-style-type: none"> • Den rekommenderade omgivande temperaturen under installationen är 5 - 35 °C.

DENNA BEGRÄNSADE GARANTI TÄCKER INTE:

- Resekostnader för service i samband med leverans, hämtning, installation eller reparation av produkten; instruktioner till kunden om produktens funktion; reparation eller utbyte av säkringar, korrigerig av lednings- eller rördragnig samt korrigerig av obehöriga reparationer/installationer.
- Produkten fungerar inte under strömavbrott, vid störningar i strömförsörjningen eller på grund av otillräcklig elektrisk service.
- Skador orsakade av läckande eller trasiga vattenledningar, frusna vattenrör, begränsade avloppsledningar, otillräcklig eller avbruten vattenförsörjning eller otillräcklig lufttillförsel.
- Skador till följd av att produkten används i en korrosiv atmosfär eller i strid med anvisningarna i produktens bruksanvisning.
- Skador på produkten till följd av olyckor, skadedjur och ohyra, blixtnedslag, vind, brand, översvämningar eller force majeure.
- Skador eller fel till följd av icke-auktoriserade modifieringar eller ändringar, användning för annat än avsett ändamål eller vattenläckage om enheten inte har installerats korrekt.
- Skador eller fel till följd av felaktig elektrisk ström eller spänning, icke-eftlevnad av VVS-bestämmelser, kommersiell eller industriell användning, eller användning av tillbehör, komponenter eller rengöringsmedel som inte är godkända av LG.
- Skador orsakade av transport och hantering, inklusive repor, bucklor, jack och/eller andra skador på produktens ytskikt, om inte sådana skador orsakats till följd av defekter i material eller utförande.
- Skador eller saknade delar på visningsexemplar, produkter med öppen förpackning, produkter som sålts till nedsatt pris eller renoverade produkter.
- Produkter vars ursprungliga serienummer har avlägsnats, ändrats eller inte kan fastställas. Modell- och serienummer, tillsammans med originalkvitto från återförsäljare, krävs för att garanti ska vara giltig.
- Ökade kostnader eller merkostnader för el/vatten.
- Reparationer om produkten används på annat sätt för normalt hushållsbruk eller i strid med anvisningarna i produktens bruksanvisning.
- Kostnader i samband med transport av produkten från hemmet för reparation.
- Nedmontering och ominstallation av produkten om den installerats på en otillgänglig plats eller inte har installerats i enlighet med angivna installationsanvisningar, inklusive LG:s användar- och installationsmanualer.
- Skador till följd av missbruk eller felaktig användning, installation, reparation eller underhåll. Felaktig reparation inbegriper användning av delar som inte är godkända eller specificerade av LG.
- Buller eller vibrationer som betraktas som normalt, till exempel vattenavloppsljud, centrifugljud och varningssignaler.

Filtret är igensatt. - Inte uppvärmning, lång torktid		Rengör luddfiltret.
Problem med felaktigt ansluten strömsladd eller eluttag. - Ingen ström - Värms inte upp		Anslut strömsladden, byt husets säkring eller återställ brytaren. Om uttaget är problemet kan det krävas en elektriker.

Informationsblad_kommissionens delegerade förordning (EU) nr 392/2012			
Leverantörens namn eller varumärke	LG Electronics		
Leverantörens modellidentifikation	FDRC308N0W9 S0RC308N1W9	FDRC309N0W9	RC9DN9029
Nominell kapacitet i kg av bomullstvätt för standardprogram för bomull vid full belastning	8 kg	9 kg	
Torktumlartyp	Torktumlare med kondens för hushåll		
Energieffektivitetsklass	A+++		
Energiförbrukning 'X' kWh per år, baserad på 160 torkcykler med standardprogram bomull vid full och halv maskin, och förbrukning i lågeffektlägena. Den faktiska energiförbrukningen per cykel beror på hur maskinen används.	176 kWh/år	194 kWh/år	
Automatisk torktumlare	Ja		
Tilldelad ett "EU-miljömärke" i enlighet med förordning (EG) nr 66/2010	Nej		
Energiförbrukning för standardprogram för bomull vid full belastning (E_{dry})	1,47 kWh	1,66 kWh	
Energiförbrukning för standardprogram för bomull vid delvis belastning ($E_{dry1/2}$)	0,80 kWh	0,86 kWh	
Strömförbrukning i frånläge för standardprogram för bomull vid full belastning (P_o)	0,18 W		
Strömförbrukning i viloläge för standardprogram för bomull vid full belastning (P_l)	0,18 W		
Varaktighet för viloläge (T_l)	10 min		
' Cotton  +  +  ' som används vid full och delvis belastning är standardtorkprogram som informationen på etiketten och informationsbladet hänvisar till att detta program är lämpligt för torkning av normalvåt bomullstvätt och att det är det mest effektiva programmet när det gäller energiförbrukning för bomull.			
Den vägda programtiden (T_p) för "standardprogram för bomull vid full och delvis belastning"	150 min	169 min	
Programtid för "standardprogram för bomull vid full belastning" (T_{dry})	196 min	230 min	
Programtid för "standardprogram för bomull vid delvis belastning" ($T_{dry1/2}$)	115 min	124 min	
Kondensationseffektivitetsklass 'X' på en skala från G (minst effektiv) till A (effektivast)	A		
Genomsnittlig kondenseffektiviteten C_{dry} torr för standardprogram för bomull vid full belastning	91 %		
Genomsnittlig kondenseffektiviteten $C_{dry1/2}$ för standardprogram för bomull vid delvis belastning	91 %		

Informationsblad_kommissionens delegerade förordning (EU) nr 392/2012			
Leverantörens modellidentifikation	FDRC308N0W9 S0RC308N1W9	FDRC309N0W9	RC9DN9029
Den vägda kondenseffektiviteten (C_v) för "standardprogram för bomull vid full och delvis belastning"	91 %		
Ljudeffektnivån	64 dB(A)		62 dB(A)
Free Standing (Fristående)			

Anteckningar

BRUKERHÅNDBOK

TØRKETROMMEL



Les nøye gjennom denne bruksanvisningen før installasjonen. Det vil forenkle installasjonen og sikre at produktet installeres riktig og sikkert. Oppbevar disse anvisningene i nærheten av maskinen for fremtidig referanse.

FDR308N0W9

S0RC308N1W9

FDR309N0W9

RC9DN9029

INNHOLDSFORTEGNELSE

Denne håndboken kan inneholde bilder eller innhold som er forskjellig fra modellen som du har kjøpt.
Denne håndboken kan endres av produsenten.

SIKKERHETSINSTRUKSJONER.....	3
VIKTIGE SIKKERHETSINSTRUKSJONER.....	3
Avhenging av gamle apparater	8
MONTERING.....	9
Spesifikasjoner.....	9
Tilbehør (valgfritt)	9
Krav til installasjonssted.....	10
Installasjonsinstruksjoner for stabling (valgfritt)	11
Reversere døren	13
BRUK	15
Bruke apparatet.....	15
Sortere tøyet	16
Kontrollpanel	17
Programtabell.....	18
Valg Program	20
Rack Dry (Tørkehylle) (valgfritt)	21
SMARTFUNKSJONER.....	22
Bruk av LG SmartThinQ applikasjonen.....	22
Bruk av Smart Diagnosis™	25
VEDLIKEHOLD.....	26
Rengjøring av lofilter	26
Tømme vannbeholderen	27
Rengjøring av kaldluftinntaksrist	27
Tørke av fuktighetssensoren.....	27
FEILSØKING.....	28
Feilsøking.....	28
Feilkoder	32
GARANTI	33
DRIFTSDATA.....	34

De følgende sikkerhetsretningslinjene er laget for å hindre uforutsett fare eller skader på grunn av usikker eller feilaktig bruk av produktet. Retningslinjene er delt inn i «ADVARSEL» og «FARE» som beskrevet nedenfor.

 Dette symbolet vises for å indikere omstendigheter og bruk som kan føre til fare. Les delen med dette symbolet nøye og følg instruksjonene for å unngå fare.

ADVARSEL

Dette indikerer at instruksjonene må følges, ellers er det fare for alvorlige personskader eller dødsfall.

FARE

Dette indikerer at instruksjonene må følges, ellers er det fare for mindre personskader eller skader på produktet.

VIKTIGE SIKKERHETSINSTRUKSJONER

ADVARSEL

For å redusere risikoen for eksplosjon, brann, død, elektrisk støt, skade eller skålding når du bruker dette produktet, må du følge grunnleggende forholdsregler, inkludert følgende:

Barn i husholdningen

Dette produktet er ikke beregnet på å bli brukt av personer (også barn) med redusert fysisk eller psykisk helse eller som mangler erfaring eller kunnskaper om bruken, dersom de ikke er gitt innføring eller instruksjon om bruken av produktet av en person som er ansvarlig for deres sikkerhet. Barn skal holdes under oppsyn slik at de ikke leker med produktet.

For bruk i Europa:

Dette apparatet kan brukes av barn som er åtte år eller eldre og personer med reduserte fysiske, sensoriske eller mentale evner eller mangel på erfaring og kunnskap hvis de har tilsyn eller har fått informasjon om hvordan apparatet trygt kan brukes og forstår farene dette medfører. Barn må ikke leke med apparatet. Rengjøring og vedlikehold bør ikke utføres av barn uten tilsyn.

Barn som er mindre enn 3 år må holdes på avstand med mindre de er under tilsyn hele tiden.

Montering

- Påse at apparatet installeres, jordes og tilpasses på riktig måte av en kvalifisert serviceperson i henhold til instruksene for installasjon.
- Forsøk aldri å bruke apparatet hvis det er skadet, ikke virker som det skal, er delvis demontert eller har manglende eller ødelagte deler, inkludert en skadet ledning eller støpsel.
- Dette produktet skal kun transporteres av to eller flere personer, som holder produktet på en sikker måte.
- Ikke installer apparatet på en fuktig og støvete plass. Ikke installer eller oppbevar apparatet utendørs eller på plasser som er utsatt for værforhold som direkte sollys, vind, regn eller temperaturer under frysepunktet.
- Stram avløpsslangen for å unngå at de adskilles.
- Hvis strømledningen er skadet eller hullet i stikkkontakten er løst, må du ikke bruke strømledningen, og kontakte et autorisert servicesenter.
- Ikke koble produktet til stikkontakt med flere uttak, skjøteledning eller adapter.
- Artikler som skumgummi (lateksskum), dusjletter, vanntette tekstiler, gummiforede artikler, klær med skulderputer av skumgummi eller hodeputer av skumgummi bør ikke tørkes i apparatet.
- Dette apparatet må ikke installeres bak en låsbar dør, en skyvedør eller en dør med en hengsel på motsatt side av apparatet, på en slik måte at en fullstendig åpning av apparatets dør er begrenset.

- Denne maskinen må jordes. I tilfelle av funksjonsfeil eller svikt, vil jording redusere risikoen for elektrisk støt ved å gi en bane for minste motstand for strømmen.
- Dette produktet er utstyrt med en strømlledning som har utstyrsjordleder og jordingsstøpsel. Støpselet må settes i en passende stikkontakt, installert og jordet i samsvar med alle lokale forskrifter og bestemmelser.
- Feil tilkobling av ledende utstyrsjording kan medføre fare for elektrisk støt. Sjekk med en kvalifisert elektriker eller servicepersonell hvis du er i tvil om apparatet er riktig jordet.
- Ikke modifier strømpluggen som følger med produktet. Hvis den ikke passer til kontakten, få en riktig veggkontakt installert av en autorisert elektriker.
- Enheten må ikke få strømforsyning gjennom en ekstern bryterenhet, f.eks. et tidsur, eller kobles til en krets som regelmessig slås på og av.

Bruk

- Ikke forsøk å ta av paneler eller å ta produktet fra hverandre. Ikke bruk skarpe gjenstander på kontrollpanelet for å betjene produktet.
- Ikke reparer eller erstatt noen del av apparatet. Alle reparasjoner og servicer må utføres av kvalifisert servicepersonale med mindre det er godkjent og anbefalt i denne brukerhåndboken. Bruk kun autoriserte fabrikkdeler.
- Hold området under og rundt apparatet fritt for antenkelige materialer som lo, papir, filler, kjemikalier, osv.
- Ikke legg dyr, for eksempel kjæledyr, inne i produktet.
- Ikke la apparatet stå med døren åpen. Barn kan henge på døren eller krabbe inn i apparatet, noe som kan medføre at det blir ødelagt eller personskader.
- Strekk aldri hånden inn i apparatet mens maskinen er i gang. Vent til trommelen har stanset helt.

- Ikke legg inn, vask eller tørk plagg som har blitt gjort rent i, vasket i, bløtlagt i eller blitt behandlet med flekkfjerner som består av antennerlige eller eksplosive stoffer (som voks, olje, maling, bensin, avfettingsmidler, kjemiske rensemidler, parafin, vegetabilsk olje, matolje, osv.). Feilaktig bruk kan forårsake brann eller eksplosjon.
- Ved flom, koble fra strømpluggen og ta kontakt med LG Electronics kundeinformasjonssenter.
- Ikke press døren ned med stor kraft mens den står åpen.
- Bruk nye slangesett eller slangesettene som fulgte med apparatet. Gjenbruk av gamle slanger kan føre til vannlekasje og påfølgende skade på eiendom.
- Ikke ta på døren under et program med høy temperatur.
- Ikke bruk brannfarlige gasser og antennerlige stoffer (benzen, bensin, tyner, olje, alkohol osv.) rundt apparatet.
- Dersom avløpsslangen eller slangen for vanntilførsel fryser om vinteren, må den bare brukes etter tining.
- Oppbevar alle vaskemidler, tøymyknere og klor utilgjengelig for barn.
- Ikke ta på støpselet eller produktkontrollene med våte hender.
- Ikke bøy strømkabelen for mye, og ikke plasser tunge gjenstander på den.

Vedlikehold

- Sett støpselet trygt inn i stikkkontakten etter at all fuktighet og støv er fjernet.
- Koble produktet fra strømforsyningen før du rengjør det. Setter du kontrollene til OFF eller «standby» blir ikke produktet koblet fra strømforsyningen.
- Ikke spray vann på innsiden eller utsiden av produktet for å rengjøre det.
- Trekk aldri støpselet ut ved å dra i strømkabelen. Alltid ta godt tak i støpselet, og trekk rett ut fra stikkkontakten.

Teknisk sikkerhet ved bruk av tørketrommelen



ADVARSEL – For å unngå brann Brannfare og lett antennelige materialer

- Sørg for at ikke ventilasjonsåpningene på apparatet eller i den innebygde strukturen er dekket til. Dersom de er det, kan dette føre til brann.
- Dette apparatet inneholder R290 – et miljøvennlig, men lett antennelig kjølemiddel. Sørg for å ikke skade kjølemiddelkretsen, og hold åpne flammer og antenningskilder borte fra apparatet.
- Ikke tørk uvaskede plagg i maskinen.
- Tøymykner og lignende produkter skal kun brukes som spesifisert i instruksjoner på tøymykneren.
- Fjern alle artikler fra lommer, som f.eks. lightere og fyrstikker.
- Stopp aldri apparatet før det er på slutten av tørkeprogrammet, med mindre alle plaggene fjernes raskt og legges utover slik at varmen spres.
- Apparatet må ikke brukes til artikler som er blitt rensset med industrielle kjemikalier.
- Plagg som har blitt tilsølt med stoff som matolje, vegetabilsk olje, aceton, alkohol, bensin, parafin, flekkfjernere, terpentin, voks og voksfjernere bør vaskes i varmt vann med en ekstra mengde vaskemiddel før de tørkes i apparatet.
- Ikke drikk det kondenserte vannet. Dette kan føre til matbårne sykdommer.
- Hvis strømkabelen er skadet, må den skiftes av produsenten, en autorisert servicerepresentant eller annen kvalifisert person for i unngå en farlig situasjon.
- Lofilteret må rengjøres regelmessig.
- Pass på at det ikke samles opp lo rundt apparatet.
- Ikke sprut tørrengjøringsmidler direkte på enheten eller bruk enheten til å tørke klær som er påført tørrengjøringsmiddel.

- Ikke tørk klær med oljeflekker i trommelen. Oljer (inkludert spiselige oljer) som er sølt på klær, kan ikke fjernes helt selv etter vasking med vann.
- Enheten må ikke få strømforsyning gjennom en ekstern bryterenhet, f.eks. et tidsur, eller kobles til en krets som regelmessig slås på og av.
- Ta klærne ut av apparatet straks tørkingen er fullført eller strømmen slås av under tørkeprosessen. Hvis du etterlater klær som har blitt tørket i trommelen, kan dette føre til brann. Klær kan være brannfarlige like etter at de er tatt ut av apparatet etter tørking. Ta klærne ut umiddelbart etter tørking og heng dem deretter opp eller legg dem flatt, slik at de blir avkjølt.

Deponering

- Før et gammelt apparat kasseres, trekk ut støpselet. Kutt av kabelen rett bak apparatet for å forhindre misbruk.
- Kast all emballasje (for eksempel plastposer og pakkeskum) der barn ikke når det. Emballasjen kan forårsake kvelning.
- Ta av døren til apparatet før det tas ut av drift eller kasseres for å unngå faren for at barn og små dyr blir fanget på innsiden.

Avhending av gamle apparater



- Dette symbolet av en utkrysset avfallsdunk indikerer at kasserte elektriske og elektroniske produkter (WEEE) skal kastes separat fra husholdningsavfall og leveres til den kommunale resirkulering.
- Gamle elektriske produkter kan inneholde farlige stoffer, så korrekt avfallshåndtering av det gamle apparatet bidrar til å hindre potensielt negative konsekvenser for miljøet og andres helse. Gamle apparater kan inneholde gjenbrukbare deler som kan brukes til å reparere andre produkter og andre verdifulle materialer som kan resirkuleres for å bevare begrensede ressurser.
- Du kan bringe apparatet enten til butikken der du kjøpte produktet, eller ta kontakt med den lokale myndighetens avfallskontor for informasjon om nærmeste autoriserte innsamlingspunkt for el-avfall (WEEE-avfall). For den mest oppdaterte informasjonen for ditt land, gå til www.lg.com/global/recycling

Tørketrommelen inneholder R290 : 0,145 kg. Hermetisk lukket system.

Spesifikasjoner

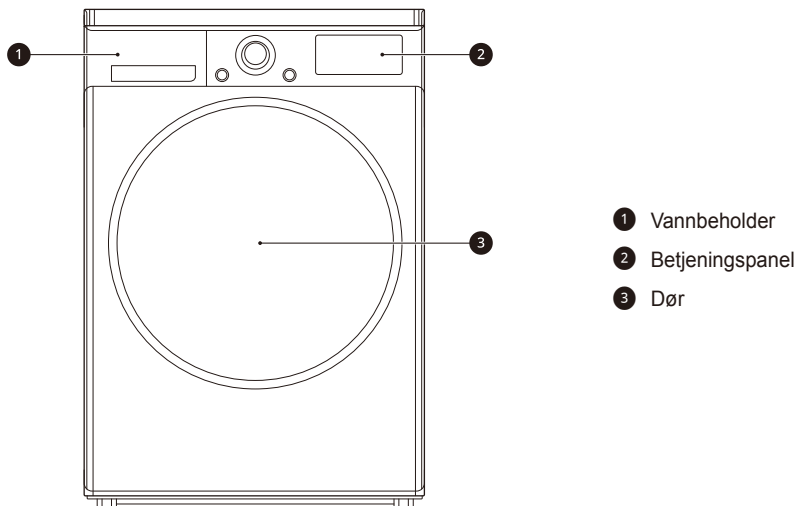

Modell	FDCRC308N0W9 / S0RC308N1W9	FDCRC309N0W9 / RC9DN9029
Strømforsyning	220 - 240 V~, 50 Hz	
Størrelse	600 mm (B) x 690 mm (D) x 850 mm (H)	
Maskinens vekt	56 kg	
Tillatt temperatur	5 - 35 °C	
Maks. Kapasitet	8 kg	9 kg

- Utseende og spesifikasjoner kan endres uten varsel for å forbedre apparatets kvalitet.

Tilbehør (valgfritt)

Ta kontakt med LG Electronics kundeinformasjonssenter eller besøk LGs nettsted <http://www.LG.com> for kjøp.



Kondenserende avløpsslange og slangeholder

Modell : DH1N

(Kjøpes separat)

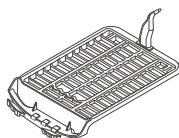

Tørkehylle

Modell : DR1N

(Kjøpes separat)

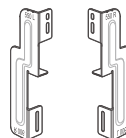

Monteringssett

Modell : DT1W

(Kjøpes separat)

Krav til installasjonssted

Sted

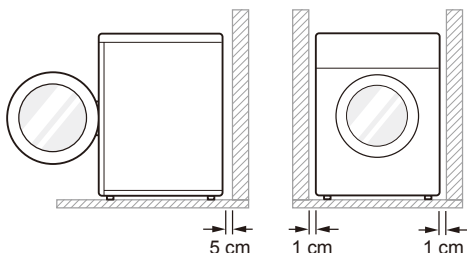

Jevnt gulv : Tillatt helling under hele apparatet er 1°.

Strømuttak : Må være innenfor 1,5 meter på en av sidene på apparatet.

- Ikke overbelast veggkontakten med mer enn ett apparat.

Ytterligere klarering : For veggen, 5 cm: bak /1 cm: høyre og venstre side

- Ikke sett eller oppbevar rengjøringsmiddel oppå apparatet. Disse produktene kan skade overflaten eller betjeningsknappene.

! ADVARSEL

- Dette apparatet inneholder R290 – et miljøvennlig, men lett antennelig kjølemiddel. Sørg for å ikke skade kjølemiddelkretsen, og hold åpne flammer og antenningskilder borte fra apparatet.

MERK

- For å få bedre tørkeresultater holder du baksiden av apparatet på avstand fra veggen.
- Ikke monter apparatet der det kan oppstå fare for frost eller støvdannelse.
- Det kan hende apparatet ikke fungerer ordentlig eller det kan skades av at kondensert vann fryser i pumpen eller avløpslangen.

- Ikke monter produktet ved siden av et apparat med høy temperatur, slik som kjøleskap, ovn eller komfyr, o.l. Dette kan føre til dårlig tørkeresultater og programvarighet, og påvirke kompressorens funksjon. Apparatet fungerer best i romtemperatur på 23 °C.

Plassering

- Installer apparatet på et plant, fast gulv.
- Pass på at luftsirkulasjonen rundt apparatet ikke hemmes av tepper, ryer eller annet.
- Forsøk aldri å rette ut ujevnheter i gulvet ved å legge deler av tre, kartong eller lignende materialer under produktet.
- Ikke installer produktet i rom der temperaturen kan nå under null. Frosne slanger kan sprekke under trykk. Påliteligheten til den elektroniske styringsenheten kan ødelegges ved temperaturer under frysepunktet.
- Hvis produktet leveres om vinteren og temperaturene er under null plasserer du det i romtemperatur i noen timer før det tas i bruk.
- Pass på at apparatet er lett tilgjengelig for en tekniker ved eventuelle reparasjoner når maskinen er ferdig installert.
- Når apparatet er installert, juster alle fire føtter med en nøkkel for å sikre at apparatet er stabilt og at det er en klaring på ca. 20 mm mellom toppen av apparatet og undersiden av arbeidsbenken.

Krav til ventilasjon

! ADVARSEL

- Sørg for at ikke ventilasjonsåpningene på apparatet eller i den innebygde strukturen er dekket til. Dersom de er det, kan dette føre til brann.
- Krok eller under en benk
 - Sørg for en luftstrøm på 3,17 m³/min gjennom enheten
- Skap
 - Kabinett døren må ha 2 (ventilasjons) åpninger med hver en minimums åpning på 387 cm², plassert 8 cm fra bunnen og toppen av døren.

! ADVARSEL

- Unngå å installere produktet i nærheten av en varmekilde. Baksiden av apparatet må være godt ventilert. Unnlattelse av å følge disse instruksjonene kan føre til problemer.
- Apparatet skal ikke installeres ved siden av et kjøleapparat.
- Apparatet er ikke laget for maritimt bruk eller til bruk i mobile installasjoner, som i campingvogner, fly, osv.

Elektrisk tilkobling

- Ikke bruk en skjøteledning eller dobbelt kontakt.
- Ta alltid ut støpselet etter bruk.
- Koble apparatet til en jordet stikkontakt i overensstemmelse med gjeldende bestemmelser for kabelføring.
- Apparatet må plasseres slik at støpselet er lett å komme til.

Installasjonsinstruksjoner for stabling (valgfritt)

Tørketrommelen kan plasseres oppå en vaskemaskin fra LG og festes med et stablesett. Denne installasjonen må utføres av en kvalifisert serviceperson for å sikre at installasjonen utføres riktig.

Monteringssett

Du trenger LG-stablesett for å stable denne tørketrommelen.

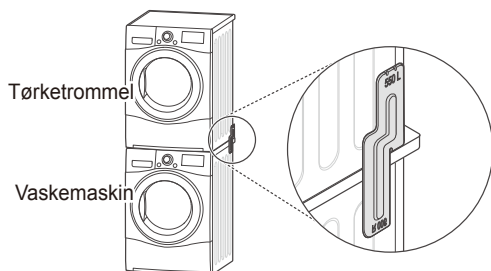

Denne tørketrommelen kan kun stables oppå en vaskemaskin fra LG. Ikke prøv å stable tørketrommelen på vaskemaskiner av andre merker. Dette kan føre til personskade eller skade på gjenstander.

	Størrelse på vaskemaskinens topplate	
	550 mm	600 mm
Form og monteringsretning		

Installasjonsprosedyre

- 1 Plasser LG-tørketrommelen på LG-vaskemaskinen.
- 2 Fjern de to skruene fra bunnen av det bakre dekelet på hver side, slik det illustreres under.

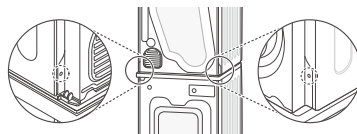

- 3 Juster hullene til stablesettet og hullene på det bakre dekelet.

- 3-1) 600 mm

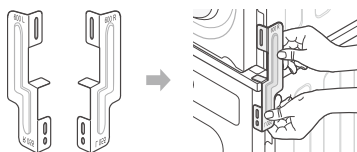

- 3-2) 550 mm

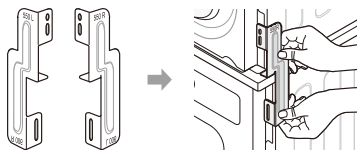

- 4 Fest de to skruene som tidligere ble fjernet fra tørketrommelen, til stablesettet.

- 5 Bruk de fire skruene i tilbehørsesken (16 mm) til å montere vaskemaskinens bakre deksel med stablesettet.
- 6 Prosedyren for motsatt side er den samme.

! ADVARSEL

- Feil installasjon kan forårsake alvorlige ulykker.
- Vekten av apparatet og høyden av installasjonen gjør stablingen for risikabel for kun én person. Prosedyren skal utføres av to eller flere kvalifiserte servicepersoner.
- Apparatet er ikke egnet til en innebygget installasjon. Ikke installer det som et innebygget apparat.
- Ikke bruk apparatet hvis det ikke er stablet ordentlig.

Tømming av kondensert vann (Valgfritt)

Vanligvis pumpes kondensert vann opp til vannbeholderen der vannet samles opp til det tømmes for hånd. Vannet kan også tømmes ut direkte i et vannuttak, spesielt når tørketrommelen er stablet oppå en vaskemaskin. For et tilkoblingssett for hovedavløpsslangen er det bare å endre vannets bane og omdirigere dreneringen som det står forklart under:

- 1 Fjern anti-tilbakeslagslokket (1) og vannbeholderslangen (2) fra koblingssettet.

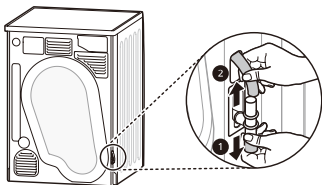

- 2 Fest anti-tilbakeslagslokket (1) på toppen av koblingssettet, og koble til avløpsslangen (3) på motsatt side av koblingssettet.

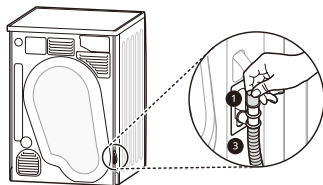

! FARE

- Det kan hende drenering ikke fungerer som tiltenkt hvis slangen er installert på en måte som gjør at den er bøyd eller klemt.

Bring apparatet i vater

Ved å vatre apparatet forhindrer man støy og vibrasjoner. Plasser apparatet på et robust, jevnt gulv.

Hvis apparatet ikke står jevnt, kan du justere føttene foran etter behov.

Vri dem med klokken for å heve og mot klokken for å senke til apparatet ikke lenger vipper, både forover og bakover, fra side til side og hjørne til hjørne.

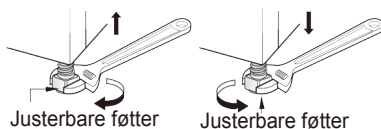
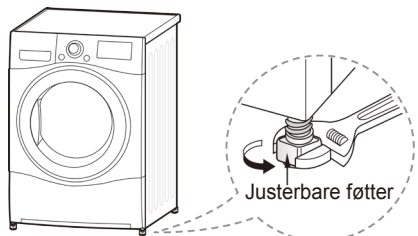

Diagonal kontroll

- Når du trykker ned de diagonale hjørnene på topplaten skal apparatet ikke bevege seg opp og ned i det hele tatt (sjekk i begge retninger). Hvis apparatet vugger når topplaten skyves diagonalt, juster føttene igjen.

Reversere døren

Du kan reversere døren etter behov.

⚠ ADVARSEL

- Ikke reverser døren mens apparatet er plassert oppå en vaskemaskin.
- Få en assistent til å støtte dørens vekt før du fjerner hengselskruene. Døren kan falle på gulvet på grunn av vekten.
- Av sikkerhetsårsaker må to eller flere personer samarbeide om å reversere døren.

MERK

- Utseendet til skruene varierer og skruene må settes inn forskjellig avhengig av posisjonen. Sørg for at riktig skruer er valgt før du strammer.

- 1 Åpne døren og fjern 2 skruer fra dørhengselen. Sett døren forsiktig ned med fronten mot gulvet etter du har fjernet skruene.

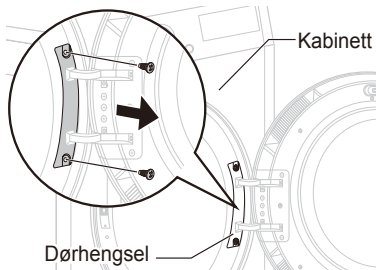

⚠ ADVARSEL

- Fjern den nedre skruen først. Døren kan falle på gulvet på grunn av vekten og døren kan pådra seg skade.

- 2 Fjern 8 skruer fra hengselmontasjen på døren.
 - Det er 6 skruer foran og 2 skruer på siden.

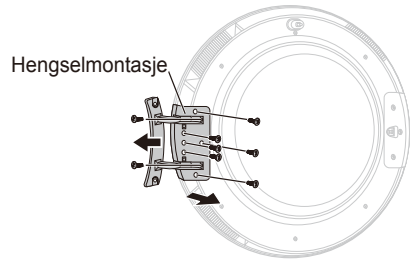

- 3 Fjern de 3 skruene fra dørlåsen som er festet mellom døren og hengselen, og fjern så skruen som er festet på dørkroken.

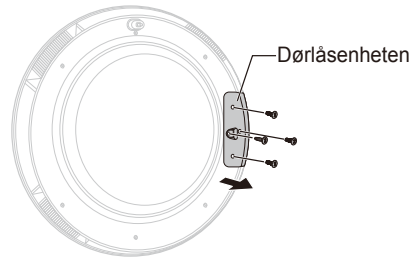

- 4 Bytt mellom posisjonen til hengselmontasjen og dørlåsen, og stram skruene i motsatt rekkefølge.
 - Stram skruene i riktig posisjon som henviser fra 2 til 4 trinn.

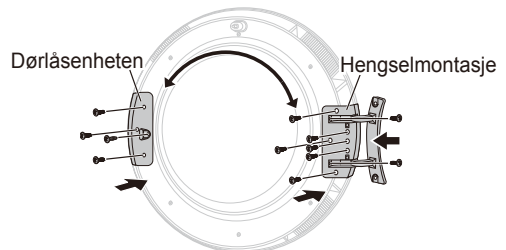

- 5** Fjern dørspærren fra apparatet ved å fjerne 2 skruer og monter de på motsatt side.

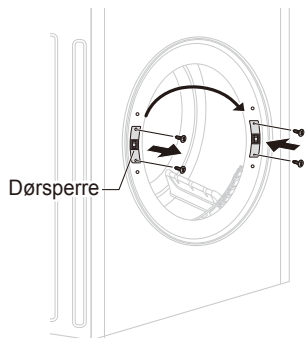

- 7** Installer døren med skruene fjernet i trinn 1 og kontroller at døren kan lukkes.

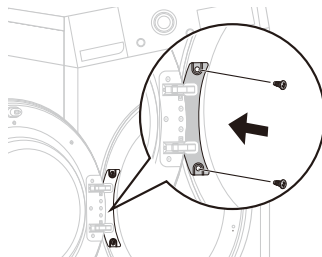

- 6** Fjern de 2 dekorative skruene fra apparatet og monter de på motsatt side.

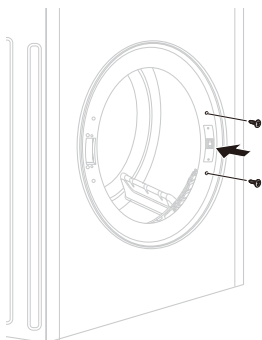

Bruke apparatet

Før den første syklusen setter du apparatet til å tørke i fem minutter for å varme opp trommelen. Åpne døren mellom tøyet de første par gangene du bruker apparatet, slik at innvendig luft fra apparatet kan spre seg.

- 1 Påse at lofilter og vannbeholder er rene.
 - Lofilteret befinner seg på innsiden av dørkanten. Det må rengjøres før hver tørkesyklus.
 - Åpne døren og påse at lofilteret er rent. Rengjør lofilteret hvis det ikke er rent.

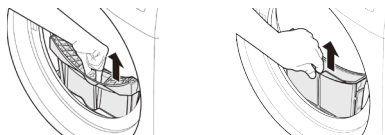

- Kontroller også om vannbeholderen må tømmes – slik oppnår du optimalt tørkeresultat.

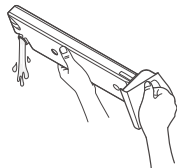

⚠ ADVARSEL

- Ikke drikk det kondenserte vannet.

MERK

- I enkelte tilfeller kan LED-vinduet vise  (tøm vann-symbol) og apparatet kan stoppe fordi vannbeholderen er full.
- 2 Legg tøyet inn i trommelen etter du har sortert det.
 - Klærne skal sorteres etter tekstiltipe og tørrhetsnivå, og alle strenger og belter skal knyttes godt sammen før tøyet legges inn i trommelen. Trykk tøyet bakover, slik at det holder avstand fra dørens pakning. Hvis ikke kan dørens pakning og klærne bli ødelagt. Lukk døren.

⚠ FARE

- Påse at det ikke kommer klær mellom døren og gummipakningen.

- 3 Slå på strømmen.
 - Trykk på **Strøm**-knappen.



- 4 Velg det tørkeprogrammet du ønsker.
 - Du kan velge et program ved å vri programvelgeren til ønsket program vises.
 - Hvis du trykker på **Start/Pause**-knappen uten å velge et program først, vil apparatet starte **Cotton (Bomull)**-programmet. Se programtabell for mer detaljert informasjon.



- 5 Trykk på **Start/Pause**-knappen.
 - Når du trykker på **Start/Pause**-knappen, starter apparatet en 10 sekunders ventilering av trommelen for å gjøre apparatet klart til tørkeprogrammet.



- 6 Etter syklusen er ferdig, åpner du døren og tar ut tøyet.
- 7 Slå av apparatet.
 - Trykk på **Strøm**-knappen.

FARE

- Vær forsiktig! Trommelen kan fortsatt være varm.
- Apparatet skal ikke brukes til andre formål enn det som det ble utformet for.

MERK

- Den siste delen av tørkesyklusen gjennomføres uten varme (nedkjølingsfase) for at plaggene skal bli liggende ved en temperatur som gjør at de ikke blir ødelagt.
- En høy omgivelsestemperatur og et lite rom kan både redusere tørketid og energiforbruk.

Sortere tøyet

Alle klær har en vaskelapp, så det anbefales at du tørker klærne i henhold til vaskelappen.

Ikke kun dette, men klærne må også sorteres i forhold til størrelse og tekstiltipe.

For å få best mulig tørkeresultat og effektiv energiforbruk, må du ikke overbelaste apparatet.

Ullplagg

- Tørk ullplagg på Ull-programmet. Påse at du følger symbolene på vaskelappen først. Wool kan ikke tørkes helt fra syklusen, så ikke gjenta tørking av ull. Strekk ullplaggene til deres opprinnelig form, og tørk dem flattliggende.

Vevde og løkkestrikkede materialer

- Noen vevde og løkkestrikkede materialer kan krympe, avhengig av kvaliteten.

Stoffer som ikke skal strykes og syntetiske stoffer

- Ikke overbelast apparatet. Ta ut plagg som ikke skal strykes så snart apparatet stanser for å redusere krølling.

Babytøy og nattøy



- Sjekk alltid vaskelappen.

Gummi og plast

- Ikke tørk noe som er laget av, eller som inneholder gummi eller plast, slik som:
 - Forklær, smekker og stoltekk
 - Gardiner og bordduker
 - Badematter

Glassfiber

- Ikke tørk glassfiberplagg i apparatet. Glasspartikler som er etterlatt i apparatet kan sette seg fast i klærne neste gang det brukes.

Ikonet	Beskrivelse
	Tørk
	Tørk i trommel
	Permanent press / krøllebestandig
	Finvask
	Må ikke tørkes i tørketrommel
	Ikke tørk
	Høy varme
	Middels varme
	Lav varme
	Ikke noe varme/luft
	Tørkestativ/heng til tørk
	Dryppes tørr
	Tørkes flatt
	I skyggen

Kontrollpanel

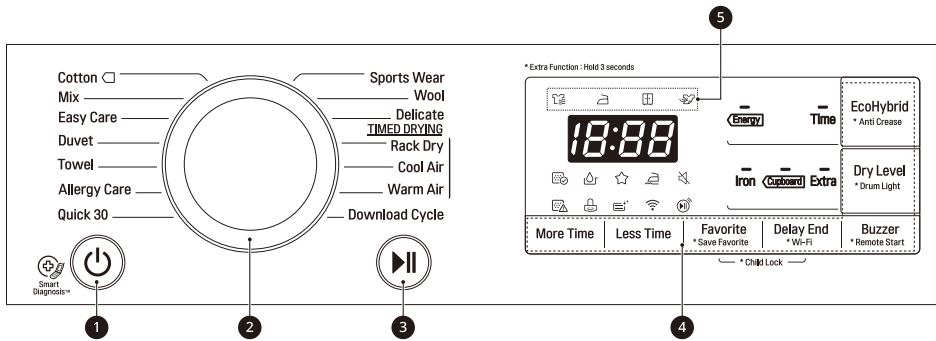

1 Strøm-knapp

- Trykk på **Strøm**-knappen for å slå apparatet av og på.
- Trykk på **Strøm**-knappen for å avbryte Forsinkelsesstopp.

2 Programvelger

- Programmene er tilgjengelige i henhold til typen klær.
- Lampen vil tennes for å angi valgt program.

3 Start/Pause-knapp

- **Start/Pause**-knappen brukes for å starte eller pause en tørkesyklus.
- Når apparatet er satt i **Pause**, slås strømmen automatisk av etter 14 minutter.

4 Ytterligere programknapper

- Bruk disse knappene for å velge ønskede alternativer for det valgte programmet.
- For å bruke fjernstartsfunksjonen, se **SMARTFUNKSJONER..**

5 Indikatorer for tørkesykluser

- De ulike indikatorikonene lyser ut i fra hvilken syklus som er aktiv.
 - ☀️ : Dette ikonet lyser når apparatet er i tørkemodeus.

- ☁️ : Dette ikonet lyser når apparatet er i strykevennlig tørking-modus.
- 🏠 : Dette ikonet lyser når apparatet er i skaptørr-modus.
- 🌬️ : Dette ikonet lyser når apparatet er i nedkjølingsmodus.

Display

- 🧼 : Dette ikonet viser til at lofilteret bør rengjøres eller at det er tett.
 - Rengjøringsmelding: Når du trykker på Strøm-knappen, vises dette ikonet.
- 🚰 : Ikonet viser om vannbeholderen må tømmes eller om den er full.
 - Tømmemelding: Når du trykker på Strøm-knappen, vises dette ikonet.
 - Melding om vann fullt: Dette ikonet vises med et lydvarsel mens apparatet er i bruk.
- 🏠 : Dette ikonet viser innsetningsstatusen til lofilteret. Hvis lofilteret ikke er satt inn, fungerer ikke apparatet og ikonet vises.
- 📶 : Dette ikonet indikerer den automatiske rengjøringsstatusen til kondensatoren. Ikonet vises under vannsprut i kondensatoren.

Programtabell

Tørkeprogram



Sensor Dry-programmer				
Program	Klestype	Detalj	Tørrehetsnivå	Kapasitet
				8kg / 9kg
Cotton (Bomull)	Håndklær, morgenkåper og sengetøy	For tykke og vattede tekstiler	Extra (Extra tørt)	8kg / 9kg
	Badehåndklær, kjøkkenhåndklær, undertøy og bomullssokker	For tekstiler som ikke må strykes	Cupboard (Skaptørt)	8kg / 9kg
	Sengetøy, duker, håndklær, t-skjorter, pologensere og arbeidsklær	For tekstiler som må strykes	Iron (Stryketørt)	8kg / 9kg
Mix (Blandet tekstiler)	Sengetøy, duker, treningstøy, anorakker og tepper	For tykke og vattede tekstiler som ikke må strykes	Extra (Extra tørt)	4 kg
	Skjorter og bluser	For tekstiler som ikke må strykes	Cupboard (Skaptørt)	
	Bukser, kjoler, skjørt og bluser	For tekstiler som må strykes	Iron (Stryketørt)	
Easy Care (Syntetisk)	Skjorter, t-skjorter, bukser, undertøy og sokker	For polyamid, akryl og polyester som ikke må strykes	Cupboard (Skaptørt)	3,5 kg
	Skjorter, t-skjorter, undertøy, anorakker og sokker	For polyamid, akryl og polyester som må strykes	Iron (Stryketørt)	
Duvet (Dyne)	Sengetøy, laken	For større plagg	-	2,5 kg
Towel (Håndklær)	Håndkler, putetrekk	For bomullstekstiler som ikke må strykes	-	4,5 kg
Allergy Care (Allergi)	Bomull, undertøy, sengetøy og babyklær	Hjelper fjerne allergener som midd	-	4,5 kg
Quick 30 (Hurtigtørk 30min)	Små og lette gjenstander mindre enn 3ea.	For små mengder med polyamid-, akryl- og polyester-gjenstander	-	1 kg
Sports Wear (Treningstøy)	Fotballutstyr og treningstøy	For polyester	-	2 kg
Wool (Ull)	Ull	For ulltekstiler	-	1 kg
Delicate (Skånsom)	Silke, fintekstiler og undertøy	For tekstiler som er følsomme ovenfor varme, slik som syntetiske tekstiler	-	1,5 kg

Timed Drying (TIDSINNSTILT TØRK) -programmer				
Program	Klestype	Detalj	Tørrhetsnivå	Kapasitet
				8kg / 9kg
Rack Dry (Tørkehylle)	Silke, ull, delikat undertøy	Oppfrisker klærne uten tromling	-	-
Cool Air (Kald luft)	Alle tekstiler som trenger en oppfriskning	Tromler uten varme	-	-
Warm Air (Varm luft)	Badehåndklær, badekåper, kluter og vatterte tekstiler i akryl	Små plagg og fuktige klær, hverdagsplagg som er egnet til varmetøking	-	-

FARE

- Dersom mengden er mindre enn 1 kg, bruker du programmet **Warm Air (Varm luft)** i Tidsinnstilt tørk. Ullplagg skal tørkes med **Wool (Ull)**-programmet, og varmeømfintlige tekstiler, deriblant silke og undertøy, skal tørkes med **Delicate (Skånsom)**-programmet. Vær oppmerksom på å overholde anbefalte tøymengde når du velger program. Ellers kan klærne bli ødelagt.

MERK

- Testet i samsvar med EN61121 og direktiv 932/2012
- Set programmet til Cotton Cupboard Energy (Bomull Skaptørt Energi) (full og halv mengde) til testing i samsvar med EN61121 og Direktiv 932/2012
- Standard bomullsprogram : Cotton  +  +  Alternativ (standard) (dette er det mest effektive programmet når det kommer til testforhold foreslått av EN61121 og direktiv 932/2012)
- Det er egnet til å tørke normal våtvask av bomull og er det mest effektive programmet når det gjelder energiforbruk ved tørking av våtvask av bomull.
- Testresultatet avhenger av romtemperatur, type klær og klesmengde, vannhardhet og temperatur på vanninntak.
- Hvis produktet er installert som bygget under, kan dette redusere ytelsen.
- Hvis klesvasken ikke sentrifugeres på høy hastighet under vasking, øker energiforbruket og tørketiden.

Valg Program

Delay End (Tidsforsinkelse)

Du kan bruke tidsforsinkelse til å utsette tiden for når tørkeprogrammet skal være ferdig. Du kan velge forsinkelse fra 3 til 19 timer.

- 1 Slå på apparatet.
- 2 Velg et program.
- 3 Trykk på **Delay End (Tidsforsinkelse)**-knappen.
- 4 Angi time(r) for tidsforsinkelse ved å trykke på **More Time (Mer Tid)**, **Less Time (Mindre Tid)**-knappen.
- 5 Trykk på **Start/Pause**-knappen.

Anti Crease (Antikrøll)

Alternativet Anti Crease forhindrer at det dannes krøller hvis tøyet ikke tas ut direkte etter slutten av tørkesyklusen. Når du har valgt **Anti Crease (Antikrøll)** fortsetter apparatet med å kjøre og stoppe, og gir deg to timer til å ta ut tøyet. Dersom døren åpnes når Anti Crease brukes, blir det straks avsluttet.

Favorite (Favoritt) ☆

Med alternativet Favorite (favoritt) kan du lagre et egendefinert tørkeprogram for fremtidig bruk.

- 1 Slå på apparatet.
- 2 Velg et program.
- 3 Velg et alternativ eller ytterligere program. (**Anti Crease (Antikrøll)**, **EcoHybrid (EcoHybrid)** osv.)
- 4 Trykk og hold inne **Favorite (Favoritt)**-knappen i tre sekunder.

Nå er favorittalternativet lagret for fremtidig bruk. For å bruke det lagrede programmet velger du **Favorite (Favoritt)**-alternativet og trykker på **Start/Pause**-knappen.

Drum Light (Trommellys)

Mens apparatet er i gang er det mulig å se innviden av trommelen hvis du velger funksjonen Drum light.

- Trykk og hold inne **Dry Level (Tørrhetsnivå)**-knappen i tre sekunder for å aktivere trommellys-funksjonen.
- Lys på: Døren åpnes.
- Lys av: Døren er lukket. Lyset slås av automatisk.

Dry Level (Tørrhetsnivå)

Bruk denne knappen til å velge tørrhetsnivå på tørkeprogrammet.

- 1 Slå på apparatet.
- 2 Velg et program.
- 3 Velg tørrhetsnivå ved å trykke på **Dry Level (Tørrhetsnivå)**-knappen gjentatte ganger.

EcoHybrid (EcoHybrid)

Dette ekstraprogrammet gir mulighet til å spare enten energi eller tid.

- **Energy:** Energisparingsalternativer.
- **Time:** Tidssparingsalternativer.

Child Lock (Barnelås)

Bruk dette alternativet for å deaktivere kontrollene. Denne funksjonen kan hindre at barn endrer sykluser eller bruker enheten.

Låse betjeningspanelet

- 1 Trykk og hold inne **Favorite (Favoritt)** og **Delay End (Tidsforsinkelse)**-knappen samtidig i tre sekunder.
- 2 Det kommer en pipelyd, og CL vises på displayet.
 - Når **Child Lock (Barnelås)** er aktivert, er alle knappene med unntak av **Strøm**-knappen låst.

MERK

- Barnesikringsfunksjonen vil ikke tilbakestilles ved å slå av enheten eller fullføre alle syklusene. Du må deaktivere barnesikringen før du får tilgang til andre funksjoner.

Låse opp betjeningspanelet

Trykk og hold inne **Favorite (Favoritt)** og **Delay End (Tidsforsinkelse)**-knappen samtidig i tre sekunder.

- Det høres en pipelyd, og gjenværende tid for det igangværende programmet vises på displayet igjen.

Buzzer (Summer)

Med denne funksjonen kan du slå alarm-lyden av og på.

More Time (Mer Tid) / Less Time (Mindre Tid)

Bruk disse knappene med programmet Manuell tørking for å manuelt øke eller redusere tørketiden.

Trykk på **More Time (Mer Tid)**-knappen for å øke den valgte programtiden med fem minutter.

Trykk på **Less Time (Mindre Tid)**-knappen for å redusere den valgte programtiden med fem minutter.

Rack Dry (Tørkehylle) (valgfritt)

Tørkehylle er laget til å brukes med klesvask som må tørkes flatt, uten tromling, deriblant gensere og fine tekstiler.

Hvis du ønsker å bruke alternativet Hylletørring, må tørkehylle kjøpes separat. Tørkehylle (Modellnavn : DR1N) er tilgjengelig for kjøp hos LG Electronics kundeinformasjonssenter eller på nettstedet vårt <http://www.LG.com>

1 Åpne døren.

2 Sett inn kroken i midten av trommelen.

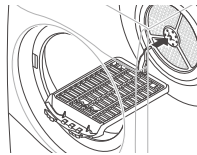

3 Plasser tørkehylle på strukturen over lofilteret og trykk det ned for å feste det.

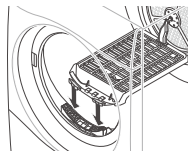

4 Legg våte plagg oppå stativet. Påse at det er nok plass rundt plaggene, slik at luften kan sirkulere.

- Stativet beveger seg ikke, men trommelen roterer.

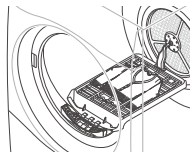

5 Lukk døren.

6 Slå på apparatet og velg **Rack Dry (Tørkehylle)**.



7 Trykk på **Start/Pause**-knappen.

MERK

- Kontroller lofilteret og fjern oppsamlet lo fra plaggene du har tørket på hylle.
- **More Time (Mer Tid) / Less Time (Mindre Tid)**-knappene kan benyttes for å finjustere tørketiden.

Bruk av LG SmartThinQ applikasjonen

Ting du bør sjekke før du bruker LG SmartThinQ

- For apparater med  eller  logo
- 1 Sjekk avstanden mellom enheten og den trådløse ruterens (trådløst nettverk).
 - Hvis avstanden mellom enheten og den trådløse ruterens er for stor, vil signalstyrken bli svekket. Ruterens vil da bruke lengre tid på registrering av enheten, og installasjonen kan mislykkes.

- 2 Skru av **Mobildata** på smarttelefonen din.
 - For iPhone, skru av data ved å gå til **Innstillinger** → **Mobilnett** → **Mobildata**.

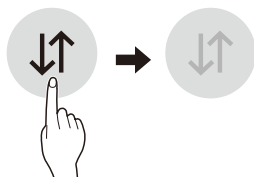

- 3 Koble smarttelefonen din til den trådløse ruterens.

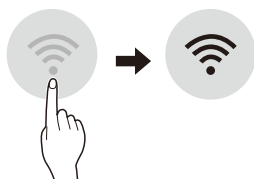

MERK

- For å kontrollere Wi-Fi-tilkoblingen, sjekk at **Wi-Fi**  -ikonet på kontrollpanelet lyser.
- Enheten støtter kun 2,4 GHz trådløse nettverk. For å sjekke nettverksfrekvens, kontakter du Internett-leverandøren eller slår opp i håndboken for den trådløse ruterens.
- LG SmartThinQ er ikke ansvarlig for eventuelle problemer med nettverkstilkoblingen eller feil eller svikt forårsaket av nettverkstilkoblingen.
- Hvis maskinen har problemer med å koble til Wi-Fi-nettverket, kan dette skyldes at den står for langt unna ruterens. Kjøp en Wi-Fi-forsterker (signalforsterker) for å forbedre Wi-Fi-signalets styrke.
- Wi-Fi-tilkoblingen kan kanskje ikke koble til, eller kan bli avbrutt på grunn av hjemmenettverkets miljø.
- Problemer med nettverksforbindelsen kan skyldes feil fra internettleverandørens side.
- De trådløse omgivelsene kan påvirke hastigheten til den trådløse nettverkstjenesten.
- Enheten kan ikke registreres på grunn av problemer med den trådløse overføringen. Koble fra strømmen på enheten, vent noen minutter og prøv igjen.
- Brannmuren på den trådløse ruterens er aktivert, deaktiver brannmuren eller legg til et unntak.
- Trådløst nettverksnavn (SSID) bør være en kombinasjon av kun bokstaver og tall. (Ikke bruk spesialtegn)
- Smarttelefonens brukergrensesnitt (UI) kan variere avhengig av mobilens operativsystem (OS) og produsenten.
- Hvis sikkerhetsprotokollen for ruterens er satt til **WEP**, er det mulig at nettverket ikke kobles opp. Prøv andre sikkerhetsprotokoller (**WPA2** anbefales), deretter registrerer du produktet på nytt.

Installer LG SmartThinQ

Søk etter LG SmartThinQ-appen i Google Play Store & Apple App Store på en smarttelefon. Følg instruksene for å laste ned og installere programmet.

Trådløs funksjon

- For apparater med  eller  logo

Kommuniser med enheten fra en smarttelefon ved hjelp av de praktiske smartfunksjonene.

Tørketrommel (Fjernstart, Last ned program)

Still inn eller last ned ønsket program og styr med fjernkontroll.

Smart Diagnosis™

Denne funksjonen gir nyttig informasjon for å diagnostisere og løse problemer med maskinen, basert på bruksmønsteret.

Push-varsel

Når programmet er ferdig eller maskinen har problemer, kan du motta push-varslere på smarttelefonen.

Energiovervåking

Energiforbruket påvirkes av programmet og alternativene, slik at det kan være endringer i energiforbruket fra et program til en annen.

Innstillinger

Gi produktet et kallenavn, og slett produktet.

MERK

- Hvis du endrer trådløse ruter, internettleverandør eller passord, må du slette det registrerte apparatet fra LG SmartThinQ-appen og registrere det på nytt.
- Appen er gjenstand for endringer i forbindelse med videreutvikling uten videre varsel.
- Funksjoner kan variere etter modell.

Bruker tørketrommel

Remote Start (Fjernstart)

Bruk en smarttelefon til å fjernstyre enheten. Du kan også overvåke programmet, slik at du vet hvor lenge det er til det er ferdig.

For å bruke Remote Start:

- 1 Trykk på **Strøm**-knappen.
- 2 Legg skittentøyet i trommelen.
- 3 Trykk og hold inne **Buzzer (Summer)**-knappen i 3 sekunder for å aktivere fjernstartfunksjonen.
- 4 Start et program fra LG SmartThinQ applikasjonen på telefonen din.

MERK

- Når Remote Start-modus er aktivert, kan du starte et program fra LG SmartThinQ smarttelefon applikasjonen. Hvis programmet ikke startes, vil maskinen vente med å starte programmet til den er slått av eksternt fra applikasjonen eller Remote Start-modus er deaktivert.
- Dersom døren er åpen, er Fjernstart deaktivert.

For å slå av Remote Start:

Når fjernstart er aktivert, trykk og hold inne **Buzzer (Summer)**-knappen i 3 sekunder.

Download Cycle (Last ned program)

Last ned nye og spesielle programmer som ikke er inkludert i standardprogrammene på maskinen.

Maskiner som er registrert kan laste ned en rekke spesialitetsprogrammer som er spesifikke for maskinen.

Bare ett program kan lagres på maskinen om gangen.

Når programnedlastingen er ferdig i maskinen, beholder produktet det nedlastede programmet inntil et nytt program er lastet ned.

Spesifikasjoner for trådløs LAN-modul

Modell	LCW-004
Frekvensområde	2412 - 2472 MHz
Utstrålingseffekt (maks)	IEEE 802.11b:17.82 dBm IEEE 802.11g:17.72 dBm IEEE 802.11n:16.61 dBm

Trådløs funksjon S/W versjon : V 1.0

For hensynet til brukeren, bør denne enheten bli installert og brukt med en avstand på minimum 20 cm mellom apparatet og kroppen.

Standby-modus /	0,18 W
Nettverkets standby-strømforbruk /	2,0 W
Tiden etter at styringssystemet for strømforbruk, eller en lignende funksjon, slår utstyret automatisk over på standby-modus og/eller slår det av og/eller den tilstanden som skaper nettverksstandby	20 min.

Samsvarserklæring



Herved erkærer LG Electronics at radioutstyr av typen tørketrommel er i samsvar med direktiv 2014/53/EU. Den fullstendige teksten til EU-samsvarserklæringen er tilgjengelig på følgende Internettadresse :

<http://www.lg.com/global/support/cedoc/cedoc#>
LG Electronics European Shared Service Centre B.V.

Krijgsman 1
1186 DM Amstelveen
The Netherlands

Melding med informasjon om programvare med åpen kildekode

Besøk <http://opensource.lge.com> for å motta kildekode under GPL, LGPL, MPL og andre åpne kildelisenser som dette produktet inneholder.

I tillegg til kildekode er alle lisensvilkår, garantifraskrivelser og merknader om opphavsrett tilgjengelige for nedlasting.

LG Electronics vil også gi deg åpen kildekode på CD-ROM mot å få dekket distribusjonskostnadene (som utgifter til medier, frakt og ekspedisjon). Send en forespørsel til opensource@lge.com. Dette tilbudet gjelder i tre år etter vår siste levering av dette produktet. Dette tilbudet er gyldig for alle som mottar denne informasjonen.

Smart Diagnosis™ ved bruk av smarttelefon

- For apparater med  eller  logo

Bruk denne funksjonen hvis du trenger en nøyaktig diagnose hos et LG Electronics kundeformasjonssenter når produktet har feil eller svikter.

Smart Diagnosis™ kan ikke aktiveres med mindre apparatet er koblet til strømmen. Hvis apparatet ikke er i stand til å slå seg på, må det utføres feilsøking uten bruk av Smart Diagnosis™.

Bruk av Smart Diagnosis™

Smart Diagnosis™ Gjennom kundeinformasjonssenteret

Bruk denne funksjonen hvis du trenger en nøyaktig diagnose hos et LG Electronics kundeinformasjonssenter når produktet har feil eller funksjonssvikt. Du må bare bruke denne funksjonen til å ta kontakt med serviceteknikeren, ikke i løpet av vanlig bruk.

- 1 Trykk på **Strøm**-knappen for å slå på maskinen. Ikke trykk på andre knapper eller vri på programvelgerknappen.
- 2 Når du får beskjed om det fra kundeservice senteret, plasser mikrofonen til telefonen din nær Smart Diagnosis™-ikonet.

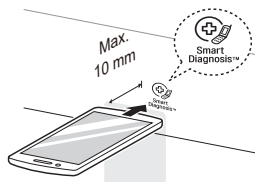

- 3 Trykk og hold inne **More Time (Mer Tid)**-knappen i tre sekunder, mens du holder mikrofonen på telefonen mot ikonet eller **Strøm**-knappen.
- 4 Hold telefonen på plass til toneoverføringen er fullført. Gjenværende tid for dataoverføringen vises.
 - Slik oppnår du best resultat. Ikke flytt telefonen mens tonene sendes.
 - Hvis personen på servicesenteret ikke kan få et nøyaktig opptak av dataene, kan du bli bedt om å forsøke igjen.
- 5 Så snart nedtellingen er gjort og tonene har stoppet, fortsett samtalen din med agenten på servicesenteret, som så vil være i stand til å hjelpe deg ved bruk av informasjonen som er sendt til analyse.

MERK

- Kvaliteten på Smart Diagnosis™-funksjonen avhenger av den lokale samtalekvaliteten.
- Kommunikasjonen kan fungere bedre og du kan få bedre service hvis du bruker fasttelefonen.
- Hvis overføringen av Smart Diagnosis™-data blir dårlig på grunn av dårlig samtalekvalitet, kan det hende du vil få en dårligere Smart Diagnosis™.

! ADVARSEL

- Ta ut støpselet når du rengjør apparatet. Hvis strømkontakten ikke trekkes ut kan det føre til elektrisk støt.

Rengjøring av lofilter

Rengjør lofilteret før hver tørkesyklus.

Rengjøring av lofilter reduserer tørketid og energiforbruk.

- 1 Åpne døren.
- 2 Fjern det første lofilteret.

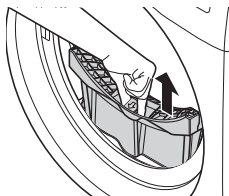

- 3 Fjern det andre lofilteret.

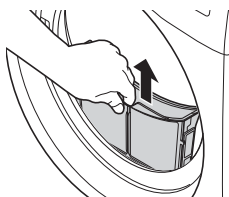

- 4 Åpne begge lofiltrene og fjern all loen.
 - Åpne det første lofilteret.

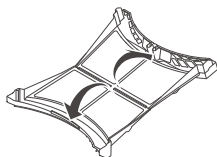

- Åpne det andre lofilteret.

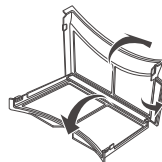

- 5 Skyll bort loen under varmt rennende vann.

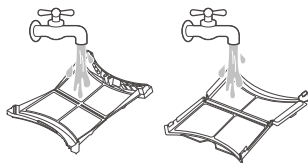

- 6 Tørk lofiltrene helt, lukk dem og sett begge lofiltrene tilbake på plass.



MERK

- Fjern fuktighet fra maskenettet. Ellers kan lofilteret tettes på grunn av en vannfilm som dannes på det, og apparatet kan ikke brukes.
- Hvis lofilteret ikke er satt inn i apparatet, fungerer det ikke.

Tømme vannbeholderen

Kondensert vann samles opp i vannbeholderen.

Tøm vannbeholderen etter hver bruk. Hvis du ikke gjør det, kan tørkeresultatene reduseres.

Hvis vannbeholderen er full, lyser ikonet , og et lydsignal aktiveres mens apparatet er i gang. Hvis dette skjer, må du tømme vannbeholderen innen den neste timen.

- 1 Trekk ut vannbeholderen.

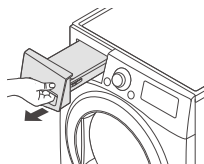

- 2 Tøm vanntanken i vasken.

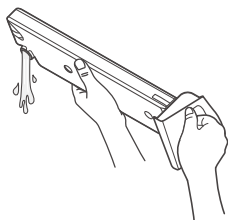

- 3 Skyv den tilbake i apparatet.
- 4 Trykk på **Start/Pause**-knappen.

Rengjøring av kaldluftinntaksrist

Støvsug kaldluftinntaksristen 3-4 ganger i året for å sikre at det ikke samles opp lo eller smuss som forstyrrer luftsirkulasjonen.

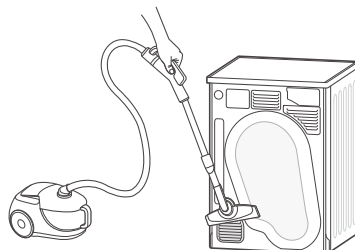

MERK

- Varm luft slippes ut gjennom ventilasjonsristen.
- Påse at det er god luftventilasjon for å unngå gasser fra eventuelle enheter som drives med brennbart drivstoff, slik som åpen ild.

Tørke av fuktighetssensoren

Denne enheten registrerer fuktighetsnivået på klesvasken under bruk. Derfor er det viktig at det rengjøres regelmessig, slik at kalkrester på overflaten av sensoren blir fjernet.

Tørk av sensorene på innsiden av trommelen.

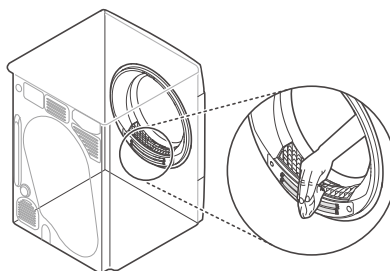

FARE

- Ikke tørk av fuktighetssensoren med slipende materialer. Rengjør sensoren alltid med en grov svamp.

Apparatet er utstyrt med et automatisk feilovervåkingssystem for å påvise og diagnostisere problemer tidlig. Hvis apparatet ikke virker som det skal, eller ikke virker i det hele tatt, kontroller følgende før du ringer etter service:

Feilsøking

Symptomer	Årsak	Løsning
Apparatet slår seg ikke på.	Strømledningen er ikke ordentlig satt inn.	<ul style="list-style-type: none"> • Påse at pluggen er sikkert plugget til et jordet strømuttak som samsvarer med apparatets typeskilt.
	Sikring gått i boligen, eller i maskinen, eller det er et strømbrudd.	<ul style="list-style-type: none"> • Tilbakestill eller skift sikring. Ikke øk sikringskapasiteten. Hvis problemet er at en krets er overbelastet, få feilen rettet av en autorisert elektriker.
Apparatet varmes ikke opp.	Sikring gått i boligen, eller i maskinen, eller det er et strømbrudd.	<ul style="list-style-type: none"> • Tilbakestill eller skift sikring. Ikke øk sikringskapasiteten. Hvis problemet er at en krets er overbelastet, få feilen rettet av en autorisert elektriker.
Klærne bruker for lang tid på å tørke.	Tøyet er ikke blitt ordentlig sortert.	<ul style="list-style-type: none"> • Skill tunge plagg fra lette plagg. Større og tyngre plagg bruker lengre tid på å tørke. Lette plagg sammen med tunge plagg kan lure sensoren, siden lette plagg tørker raskere.
	Store mengder med tunge tekstiler.	<ul style="list-style-type: none"> • Tunge tekstiler bruker lengre tid på å tørke, siden de holder på mer fuktighet. For å redusere og opprettholde mer konsekvente tørketider for store og tunge tekstiler, bør du dele opp disse plaggene i mindre mengder i noenlunde samme størrelse.
	Apparatets kontroller er ikke riktig angitt.	<ul style="list-style-type: none"> • Bruk riktige kontrollinnstillinger for type klær du tørker. Enkelte tøymengder kan kreve at du justerer tørkenivået for at de skal bli ordentlig tørre.
	Lofilteret må rengjøres.	<ul style="list-style-type: none"> • Fjern lo fra lofilteret før hver syklus. Når loen er fjernet holder du lofilteret mot lyset for å se om det er skittent eller tett. Følg rengjøringsinstruksene for lofilteret hvis det ser skittent ut. Enkelte typer tøy skaper store mengder lo, og det kan hende du må rengjøre filteret under syklusen.

Symptomer	Årsak	Løsning
Klærne bruker for lang tid på å tørke.	Sikring gått i boligen, eller i maskinen, eller det er et strøbrudd.	<ul style="list-style-type: none"> Tilbakestill eller skift sikring. Ikke øk sikringskapasiteten. Hvis problemet er at en krets er overbelastet, få feilen rettet av en autorisert elektriker.
	Apparatet er overbelastet.	<ul style="list-style-type: none"> Del opp svært store mengder inn i mindre mengder for å få bedre tørkeresultater og effektivitet.
	Apparatet er underbelastet.	<ul style="list-style-type: none"> Hvis du tørker en svært liten tøymengde bør du legge inn et par ekstra plagg for å sørge for at trommelen fungerer ordentlig. Hvis tøymengden er svært liten og du bruker Sensor Dry-programmer, kan ikke den elektroniske kontrollen finne tørrhetsnivået på tøyet og kan slå seg av for tidlig. Bruk Timed Drying (Tidsinnstilt tørk) eller ha i et par ekstra våte plagg sammen med tøyet.
Tørketiden er ikke konsekvent.	Varmeinnstillinger, tøymengde eller klærnes fuktighetsnivå er ikke konsekvent.	<ul style="list-style-type: none"> Tørketiden for en tøymengde varierer avhengig av type varme som brukes (elektrisk), størrelsen på tøymengden, tekstiltype, hvor våte klærne er og lofilteret. Selv en ubalansert tøymengde i apparatet kan føre til dårlig spinning, noe som gir våtere klær og lengre tørketid.
Det er igjen fettflekker og skitt på klærne.	Du har ikke brukt tøymykneren riktig.	<ul style="list-style-type: none"> Når du vasker klær som skal tørkes i apparatet, må du bruke riktig mengde tøymykner som står oppgitt av produsenten av tøymykneren.
	Rene og skitne klær tørkes sammen.	<ul style="list-style-type: none"> Bruk apparatet kun til å tørke rene plagg. Smuss fra skitne klær kan overføres til rene klær i samme eller senere tøymengder.
	Klærne ble ikke ordentlig vasket eller rengjort før de ble lagt i apparatet.	<ul style="list-style-type: none"> Flekker på tørre klær kan være flekker som ikke ble vasket bort i vaskemaskinen. Påse at klærne blir godt nok vasket eller skylt i henhold til instruks for vaskemaskinen og vaskemiddelet du bruker. Enkelte vanskelige flekker kan kreve forbehandling før de vaskes.

Symptomer	Årsak	Løsning
Klærne er krøllete.	Klærne har blitt tørket for lenge (overtørket).	<ul style="list-style-type: none"> Overtørking av klær kan føre til krøller. Prøv en kortere tørketid.
	Du har latt klærne bli liggende i apparatet for lenge etter at syklusen ble ferdig.	<ul style="list-style-type: none"> Bruk Anti crease (Antikrøll)-alternativet.
Klærne krymper.	Instruksene på vaskelappen har ikke blitt fulgt.	<ul style="list-style-type: none"> For å unngå at klærne krymper, bør du alltid følge instruksene på vaskelappen. Enkelte tekstiler krymper på naturlig måte når de vaskes. Andre tekstiler kan vaskes, men krymper når de tørkes i apparatet. Bruk en innstilling med lav eller ingen varme.
Det er lo på klærne.	Lofilteret er ikke blitt ordentlig rengjort.	<ul style="list-style-type: none"> Fjern lo fra lofilteret før hver syklus. Når loen er fjernet holder du lofiltret mot lyset for å se om det er skittent eller tett. Følg rengjøringsinstruksene for lofilteret hvis det ser skittent ut. Enkelte typer tøy skaper store mengder lo, og det kan hende du må rengjøre filteret under syklusen.
	Tøyet er ikke blitt ordentlig sortert.	<ul style="list-style-type: none"> Enkelte tekstiler danner lo (f.eks. et loddent hvitt bomullshåndkle) og bør tørkes separat fra klær som fanger opp lo (f.eks. et par sorte linbukser).
	Apparatet er overbelastet.	<ul style="list-style-type: none"> Del ekstra store tøymengder inn i mindre mengder før tørking.
	Lommetørklær, papir, o.l. er blitt liggende igjen i lommene.	<ul style="list-style-type: none"> Sjekk i lommene før du tørker klærne.
Overflødig statisk energi i klærne etter tørking.	Klærne har blitt tørket for lenge (overtørket).	<ul style="list-style-type: none"> Overtørking kan føre til at klærne samler opp statisk elektrisitet. Juster innstillingene og bruk en kortere tørketid, eller bruk Sensor Dry-programmer.
	Tørking av lettstelt vask, ikke-strykes eller syntetiske blandinger.	<ul style="list-style-type: none"> Disse tekstilene er mer utsatt for statisk oppsamling. Prøv å bruke tøymykner eller bruk kortere tidsinnstilling for Timed Drying (Tidsinnstilt tørk).

Symptomer	Årsak	Løsning
Vannlekkasjer.	Slangen til vannbeholderen eller avløpsslangen er ikke riktig koblet til.	<ul style="list-style-type: none"> Koble til vannbeholderens slange eller avløpsslangen på riktig måte.
	Døren lukkes mens tøy eller andre gjenstander sitter fast i døren.	<ul style="list-style-type: none"> Sjekk om tøy eller andre gjenstander sitter fast i døren før du bruker apparatet. Hvis det kontinuerlig lekker vann, tar du kontakt med LG Electronics kundeinformasjonssenter.
Klærne har fuktige steder etter et Sensor Dry-program.	Svært stor eller liten tøymengde. Ett stort plagg, slik som et teppe eller en dyne.	<ul style="list-style-type: none"> Hvis plaggene er for tettpakkede eller for spredt, kan sensoren få problemer med å lese av tørrhetsnivået på tøy. Bruk program for tidsinnstilt tørk for svært små tøymengder. Store gjenstander, slik som tepper eller dyner kan noen ganger bli til en liten ball med tøy. Lagene på utsiden blir tørre og registreres av sensorene, mens innsiden allikevel er fuktig. Når du tørker en enkelt større gjenstand, kan det hjelpe å sette syklusen på pause et par ganger og vende litt på tøy slik at de fuktige områdene også blir tørket. For å tørke et par plagg fra en større tøymengde som fortsatt er fuktige, eller noen fuktige flekker på en større gjenstand etter at et Sensor Dry-program er ferdig, tømmer du lofilteret og setter på et Timed Drying (Tidsinnstilt tørk)-program for å tørke ferdig plaggene.
Enheten og smarttelefonen er ikke koblet til Wi-Fi-nettverket.	Passordet til Wi-Fi-nettverket du forsøker å koble deg til er ikke riktig.	<ul style="list-style-type: none"> Finn Wi-Fi-nettverket som er koblet til smarttelefonen din, og fjern det. Registrer så enheten på LG SmartThinQ
	Mobildata er skrudd på for smarttelefonen.	<ul style="list-style-type: none"> Skru av Mobildata på telefonen, og registrer enheten med Wi-Fi-nettverket.
	Det trådløse nettverksnavnet (SSID) er feil.	<ul style="list-style-type: none"> Trådløst nettverksnavn (SSID) bør være en kombinasjon av kun bokstaver og tall. (Ikke bruk spesialtegn)
	Ruterfrekvensen er ikke 2,4GHZ.	<ul style="list-style-type: none"> Kun 2,4GHz ruterfrekvens er støttet. Konfigurer den trådløse ruterer til 2,4GHz og koble enheten til den trådløse ruterer. For å sjekke ruterfrekvensen, kontakt internettleverandøren eller ruterprodusenten.
	Avstanden mellom enheten og ruterer er for stor.	<ul style="list-style-type: none"> Dersom det er for stor avstand mellom enheten og ruterer din, kan signalet være for svakt og koblingen feilkonfigurert. Flytt ruterer slik at den er nærmere enheten.



Feilkoder

Symptomer	Årsak	Løsning
dE	Døren har blitt åpnet mens apparatet er i bruk, eller apparatet brukes uten at døren er ordentlig lukket.	<ul style="list-style-type: none"> Lukk døren fullstendig. Hvis dE ikke blir løst, ring etter service.
dE4	Dørbryterføler fungerer ikke som normalt.	<ul style="list-style-type: none"> Ta ut støpselet og ring etter service.
tE1	Temperatursensor har sviktet.	<ul style="list-style-type: none"> Ta ut støpselet og ring etter service.
tE2		
tE4		
F1	Temperaturen på innsiden av trommelen har plutselig steget.	<ul style="list-style-type: none"> Ta ut støpselet og ring etter service.
LE1	Motoren har plutselig stoppet.	<ul style="list-style-type: none"> Sjekk om tøymengden overstiger maksimalbelastningen. Ta ut støpselet og ring etter service.
LE2	Kompressoren har plutselig stoppet.	<ul style="list-style-type: none"> Ta ut støpselet og ring etter service.
AE		
OE	Tømmepumpens motor har sviktet.	<ul style="list-style-type: none"> Ta ut støpselet og ring etter service.
	Omgivelsestemperaturen for installasjonen er under null.	<ul style="list-style-type: none"> Den anbefalte omgivelsestemperaturen for installasjonen er 5 - 35 °C.

DENNE BEGRENSEDE GARANTIE DEKKER IKKE:

- Serviceturer for å levere, hente eller installere eller montere produktet, instruere kunden om bruk av produktet, reparasjon eller utskifting av sikringer eller korrigering av kabling eller rørlegging, eller korrigering av uautoriserte reparasjoner/installasjon.
- Hvis maskinen ikke yter ved strømvavbrudd og forstyrrelser eller upålitelig strømleveranse.
- Skader forårsaket av vannrør som lekker eller som er skadet, frosne vannrør, tette avløpsrør, utilstrekkelig eller avbrutt vannforsyning eller utilstrekkelig lufttilførsel.
- Skade som skyldes at produktet er brukt i en korrosiv atmosfære eller ikke i henhold til instruksjonene i bruksanvisningen til produktet.
- Skade på produktet som skyldes ulykker, skadedyr, lynnedslag, vind, brann, oversvømmelse eller force majeure.
- Skade eller svikt forårsaket av uautorisert modifikasjon eller endring, eller hvis den brukes til annet enn det den er tiltenkt, eller ved en vannlekkasje grunnet at enheten ikke var riktig installert.
- Skade eller svikt forårsaket av feil elektrisk strømstyrke, spenning eller rørliggingsforskrifter, kommersiell eller industriell bruk eller bruk av tilbehør, komponenter eller kommersielle rengjøringsmidler som ikke er godkjente av LG.
- Skade forårsaket av transport og håndtering, inkludert skraper, bulker, avskallinger og/eller annen skade på overflaten til produktet ditt, med unntak av slike skader som kommer av materialdefekter eller mangler ved arbeidet.
- Skadde eller manglende artikler i visning, åpnet eske, utgatte, eller renoverte produkter.
- Produkter med det originale serienummeret fjernet, endret eller som ikke kan leses. Modell- og serienummer sammen med den originale salgskvitteringen er påkrevd for validering av garanti.
- Økninger i strøm- og vannregninger og andre lignende utgifter.
- Reparasjoner når produktet ditt brukes på en måte som ikke er vanlig, og til vanlig husholdningsbruk eller mot instruksjonene som er skissert i bruksanvisningen.
- Kostnader i tilknytning til fjerning av maskinen fra boligen din for reparasjon.
- Demontering og ny installasjon av produktet hvis det er satt på et utilgjengelig sted eller ikke er installert i henhold til de gitte installasjonsinstruksjonene som er oppgitt i LGs bruks- og installasjonsanvisninger.
- Skader som skyldes misbruk, vanskjøtsel, feil installasjon, reparasjon eller vedlikehold. Feilaktig reparasjon inkluderer bruk av deler som ikke er godkjente eller spesifisert av LG.
- Støy eller vibrasjon anses som normalt, f.eks. lyden av vann som tømmes ut, spinnelyder eller varselsignaler.

<p>Filteret er tett. - Varmes ikke opp, lang tørketid</p>		<p>Rengjør løfilteret.</p>
<p>Strømledning er ikke riktig koblet til, eller det er problemer med strømuttaket. - Ingen strøm - Ingen varme</p>		<p>Koble til strømkontakten på nytt, bytt ut sikringen eller tilbakestill bryteren. Hvis uttaket er problemet, kan det hende du trenger en elektriker.</p>

Produkt fiche_Kommisjons delegert forordning(EU) Nr. 392/2012			
Leverandørens navn eller varemerke	LG Electronics		
Leverandørens modellidentifikator	FDRC308N0W9 S0RC308N1W9	FDRC309N0W9	RC9DN9029
Rangert kapasitet for bomullsvask i kg for standard Cotton (Bomull) -program med full tøymengde	8 kg	9 kg	
Type tørketrommel	Luftavfukter tørketrommel til husholdning		
Energieffektivitetsklasse	A+++		
Energiforbruk «X» kWh per år, basert på 160 standard tørkesykluser som bruker standard Cotton (Bomull) -program med full og delvis full tøymengde, og forbruket til laveffektsmodusene. Faktisk energiforbruk per syklus vil variere avhengig av hvordan produktet brukes	176 kWh/år	194 kWh/år	
Automatisk tørketrommel	Ja		
Belønnet med en «EU Ecolabel» under Regulering (EC) No 66/2010	Nei		
Energiforbruk for standard bomull-program med full tøymengde (E_{dry})	1,47 kWh	1,66 kWh	
Energiforbruk for standard bomull-program med delvis tøymengde ($E_{dry1/2}$)	0,80 kWh	0,86 kWh	
Energiforbruk for av-modus for standard bomull-program med full tøymengde (P_o)	0,18 W		
Energiforbruk for hvilemodus for standard bomull-program full tøymengde (P_i)	0,18 W		
Varighet på hvilemodus (T_i)	10 min		
' Cotton  +  ' som brukes med full og delvis full mengde, er standard tørkeprogram som informasjonen på etiketten og databladet handler om, og det er dette programmet som er mest effektivt i henhold til energiforbruk for bomull.			
Den vektete programtiden (T_p) til 'standard bomull-program med full og delvis tøymengde'	150 min	169 min	
Programtid til 'standard bomull-program med full tøymengde' (T_{dry})	196 min	230 min	
Programtid til 'standard bomull-program med delvis tøymengde' ($T_{dry1/2}$)	115 min	124 min	
Kondenseringseffektivitetsklasse «X» på en skala fra G (minst effektiv) til A (mest effektiv).	A		
Gjennomsnittlig kondenseringseffektivitet C_{dry} for standard bomull-program med full tøymengde	91 %		
Gjennomsnittlig kondenseringseffektivitet $C_{dry1/2}$ for standard bomull-program med delvis tøymengde	91 %		

Produkt fiche_Kommisjons delegert forordning(EU) Nr. 392/2012			
Leverandørens modellidentifikator	FDRC308N0W9 S0RC308N1W9	FDRC309N0W9	RC9DN9029
Den vektete kondenseringseffektiviteten (C _v) til «standard bomull-program med full og delvis full tøymengde»	91 %		
Lydeffektnivå	64 dB(A)		62 dB(A)
Frittstående modell			

