

BRUKSANVISNING USER MANUAL BRUGSANVISNING KÄYTTÖOHJE

SE	Bruksanvisning / installationshandbok.....	2
NO	Bruksanvisning / installasjonshåndbok.....	20
GB	User manual / Installation manual	38
DK	Brugsanvisning / Installationsvejledning.....	56
FI	Käyttö-/asennusohje.....	74

Läs bruksanvisningen noggrant innan du använder den här produkten. Spara bruksanvisningen för framtida behov.

Les bruksanvisningen nøye før du bruker dette produktet. Ta vare på bruksanvisningen til fremtidig bruk.

Before using this product, please read the user manual carefully. Keep the user manual for future reference.

Læs brugsanvisningen omhyggeligt, før du anvender dette produkt. Gem brugsanvisningen til evt. senere brug.

Lue käyttöohje huolellisesti, ennen kuin käytät tätä tuotetta. Pane käyttöohje talteen vastaisen varalle.



INNEHÅLL

1. Viktiga säkerhetsanvisningar.....	1
2. Produktens komponenter.....	5
3. Tillbehör.....	6
4. Din produkt.....	7
5. Före första användning.....	8
6. Ladda batteriet.....	10
7. Sätta ihop/plocka isär enheten.....	11
8. Sätta ihop/plocka isär 3-i-1-tillbehöret.....	12
9. Byta ut roterande borsten.....	14
10. Användning.....	15
11. Rengöring och underhåll.....	16
12. Felsökningsguide.....	18

1. VIKTIGA SÄKERHETS- ANVISNINGAR

När du använder elektriska enheter ska du följa vissa grundläggande säkerhetsanvisningar, inklusive följande:

Läs alla anvisningar innan du använder dammsugaren.

Varning! Följ nedanstående för att minimera risken för brand, elstötar och personskador:

- Förvara enheten inomhus. Undvik att utsätta den för regn. Sänk inte ner enheten i vatten. Håll inte i dammsugaren med våta händer.
- Om dammsugaren har tappats, skadats, lämnats utomhus eller nedsänkts i vatten ska du inte använda den. Ta den till ett auktoriserat servicecenter för reparation.
- Använd inte laddarens sladd eller stickkontakt om de är skadade.
- Dra inte ur laddaren genom att dra i sladden.
- Skada inte laddsladden. Dra inte i laddsladden, lyft inte dammsugaren i den, använd den inte som ett handtag, kläm den inte i dörrar och dra den inte över vassa kanter eller hörn. Kör inte över laddsladden med dammsugaren och håll den borta från värmekällor.
- Använd inte förlängningssladdar. Laddaren ska anslutas direkt till ett eluttag.
- Placera inte något inuti enhetens luftinlopp.
- Att blockera inloppet kommer att begränsa luftflödet.
- Använd inte dammsugaren om en inloppsöppning är blockerad.
- Håll hår, löst sittande kläder, fingrar och andra kroppsdelar borta från enhetens inlopp och rörliga delar.
- Sug inte upp varma, brinnande eller rykande föremål som cigaretter, tändstickor eller varm aska.
- Sug inte upp brännbara substanser (tändvätska, bensen, fotogen, etc.) och använd inte dammsugaren nära explosiva vätskor eller ångor.
- Använd inte enheten i slutna utrymmen som används för förvaring av målarfärg, thinner, insektsrepellerande medel, brandfarligt damm eller andra explosiva eller giftiga ångor.
- Sug inte upp giftiga substanser (t.ex. klorblekmedel, ammoniak, ledningsvätska eller bensen).
- Barn yngre än 8 år får inte använda enheten. Personer med nedsatt fysisk förmåga, nedsatt hörsel/syn, nedsatt mental förmåga eller som saknar erfarenhet får använda enheten, förutsatt att de övervakas och instrueras i hur enheten används på ett säkert sätt av en vuxen person som förstår alla risker. Barn får inte leka med enheten utan över-

seende. Barn får endast rengöra enheten tillsammans med en vuxen person.

- Använd inte den här produkten för andra ändamål än de som beskrivs i denna bruksanvisning.
- Använd endast tillbehör som rekommenderas av tillverkaren. Användning av tillbehör som inte tillhandahålls eller säljs av Elvita kan orsaka brand, elstöt eller personskada.
- Enheten får endast anslutas till ström med originalutrustningen (laddaren). Batteriet måste avlägsnas innan produkten avfallshanteras. Batteriet måste skiljas från strömförsörjningen innan det avlägsnas. Batteriet måste hanteras på ett säkert sätt.
- Laddningsutrustningen får endast användas med standardeluttag (100–240 VAC 50/60 Hz).
- Undvik ansamling av damm, fibrer, hår etc. genom att se till att inloppet inte blockeras.
- Dra inte i sladden för att dra ut laddaren. Håll i stickkontakten.
- Var extra försiktig när du rengör trappor.
- Stäng av all elektronisk utrustning efter rengöring.
- Ladda inte enheten utomhus.
- Stäng av strömbrytaren innan enheten rengörs eller servas.
- Din Elvita handhållna dammsugare innehåller laddningsbara litiumbatterier (Li).
- Bränn inte batterierna, eftersom de exploderar när de utsätts för höga temperaturer.
- I extrema fall kan batteriet börja läcka. Gör så här om innehållet i batteriet kommer i kontakt med hud eller ögon:
 - Skölj omedelbart med varmt vatten i minst 15 minuter.
 - Uppsök sjukvård omedelbart.
 - Kontrollera modelltypen innan du byter ut batteriet.
 - Icke laddningsbara batterier kan inte användas.
- Se till att filterenheten och golvborsten är korrekt monterade innan du använder dammsugaren.
- Ladda batteriet helt efter att du använt det för första gången och innan det ska stå oanvänt under en längre tid. Ladda och ladda ur batteriet minst var tredje månad om enheten inte ska användas under en längre tid.
- Använd eller förvara inte dammsugaren i ogynnsamma förhållanden som höga eller låga temperaturer och liknande. Förvara den torrt och svalt och utsätt inte för direkt solljus.



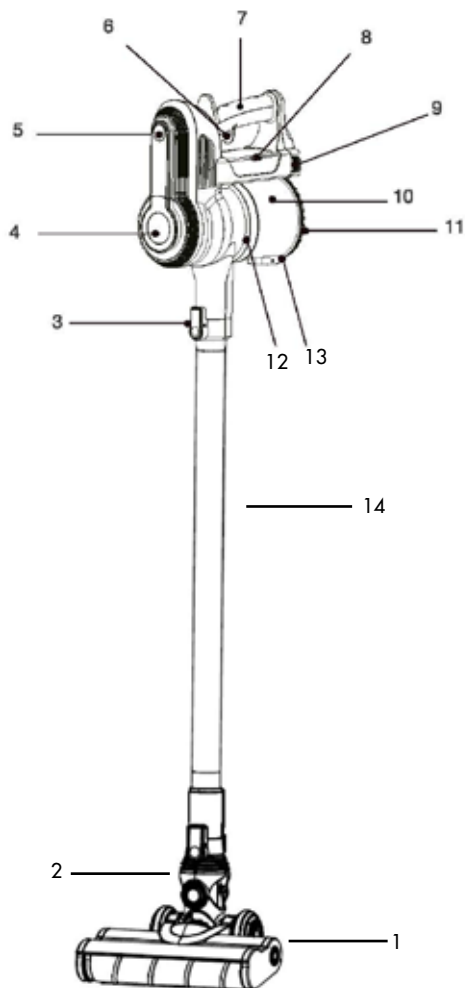

Den här modellen är endast avsedd för hushållsbruk.

2. PRODUKTENS KOMPONENTER

1. Elektrisk golvborste
2. Flexibel rotation, smidig manövrering
3. Låsknapp
4. Tvättbart filter
5. Varvtalsreglerare
6. Startknapp
7. Ergonomiskt handtag
8. Batteri
9. Batterispärr
10. Transparent dammbehållare
11. Lock för dammbehållare
12. Huvudenhet med cyklonreningsteknik
13. Knapp för att öppna dammbehållarens lock
14. Korrosionsbeständigt och lätt aluminiumrör i hög kvalitet



3. TILLBEHÖR



1	Luddborste	
2	3-i-1-verktyg för små utrymmen	
3	Fyrkantig 3-i-1-borste	
4	Förlängnings slang	
5	Väggfäste	

4. DIN PRODUKT

Förpackningens innehåll

- Digital motor 250 W
- Luddborste
- 3-i-1-verktyg för små utrymmen
- Fyrkantig 3-i-1-borste
- Förlängningsslang
- Väggfäste

Tekniska specifikationer

- EMAU 216 PET sladdlös skaftdammsugare med flexibel förlängningsslang
- Väggfäste
- Borttagbart 21,6 V  2 000 mAh litiumjonbatteri (för laddning vid angivet spänningstal med medföljande batteriladdare).
- Batteriladdare:
 - Modell: ZD12D260050EU
 - Ineffekt: 100–240 V~ 50/60 Hz 0,5 A
 - Uteffekt: 26 V  500 mA 13,0 W
- Motoreffekt: 250 W
- 2 hastigheter: normal och "boost"
- Laddningstid: 4 h.
- Batteritid:
 - Låg hastighet: 25 minuter
 - Hög hastighet ("boost"-funktion): 8 minuter
- Batterinivåindikator
- Volym för dammbehållare: 0,5 liter
- Hygienfilter
- Grovpartikelfilter

5. FÖRE FÖRSTA ANVÄNDNING

Packa upp enheten och dess tillbehör ur originalförpackningen. Försäkra dig om att den inte är skadad.

INSTALLERA BATTERIET I ENHETEN

Enheten levereras med batteriet oinstallerat.

Ta ut batteriet ur dess förpackning och sätt in det i höljet

ovanför dammbehållaren tills du hör ett "klick". Se nedanstående bilder:

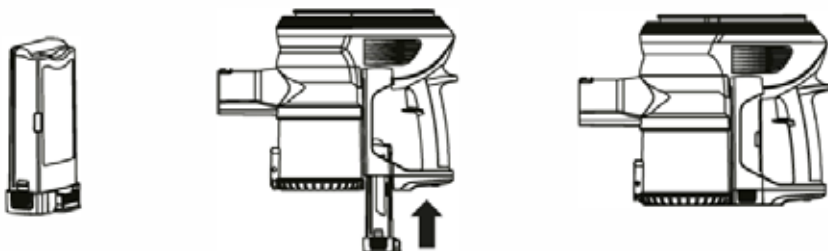

VIKTIGT: Ladda batteriet helt före första användning. Ett tomt batteri tar sex timmar att laddas helt. Se anvisningarna i avsnittet "Ladda batteriet".

Om batteriet inte laddas helt före första användning kan dess prestanda försämrats.

Tryck på spärren på båda sidorna om motorn för att avlägsna batteriet, se nedanstående bild:

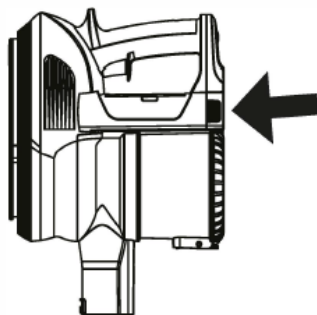

INSTALLERA VÄGGFÄSTET

I den medföljande utrustningen ingår fästdon för solida väggar av betong, tegel, sten etc.



Undersök väggen eller skiljeväggen där du vill fästa laddbasen. Försäkra dig om att de medföljande fästdonen är lämpliga för väggtypen.

Om inte, använd expanderskruvar/-pluggar avsedda för väggtypen i fråga (använd specialfästdon för gipsskivor [BA13], håltegel, andra typer av väggskivor etc.).

Dessa medföljer inte förpackningen.

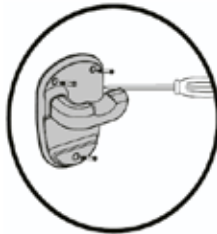

- Placera väggfästet på väggen på önskad installationsplats. Se till att placera fästet på en höjd som passar dammsugarens höjd.
- Markera vart och ett av de tre hålen med en blyertspenna. Använd vattenpass för att försäkra dig om att fästet är helt horisontellt.
- Borra hålen med betongborr av lämplig diameter.
- Sätt i de medföljande tre fästdonen i hålen.
- Håll väggfästet mot väggen och skruva igenom de tre skruvarna genom fästet.

6. LADDA BATTERIET



Väggfäste: Väggfästet är inte en laddare. Om du vill ladda dammsugaren när den hänger i väggfästet måste du ansluta den till nätspänning med hjälp av laddaren.

INDIKATOR FÖR LADDNINGSNIVÅ

Indikatorlampan på det borttagbara batteriet indikerar dess batterinivå.

Laddning:

- Ett fast rött sken innebär att batteriet laddas.
- Ett fast blått sken innebär att batteriet är helt laddat.

Under användning:

- Ett fast blått sken innebär att batteriet är laddat.
- Ett blinkande rött sken innebär att batteriet behöver laddas.

VARNING: ladda inte batteriet mer än nödvändigt, då detta kan ha negativ påverkan på dess livslängd.

- Enhetens prestanda kan försämrans om man inte använder den under en längre tid eller om batteriet laddas ur helt. Batteriet bör laddas helt (sex timmar) och sedan laddas ur två till tre gånger när dammsugaren används för första gången.

Batteritid efter fyra timmars laddning:

- Låg hastighet: 25 minuter
- Hög hastighet ("boost"-funktion): 8 minuter

Laddningstid de första tre användningarna: 6 timmar

Normal laddningstid: 4 timmar.

7. SÄTTA IHOP/PLOCKA ISÄR ENHETEN

Med enheten följer flera olika borstar och tillbehör som hjälper dig med olika typer av rengöring (som hårda golv och djurhår) och svåråtkomliga utrymmen (spindelväv, ovanpå möbler, etc.).

Det enda du behöver göra är att byta dem utifrån dina behov.

Sätt fast de olika tillbehören enligt bilden nedan. Borstarna och tillbehören kan monteras direkt på enheten, på metallröret eller den flexibla förlängningsslangen.

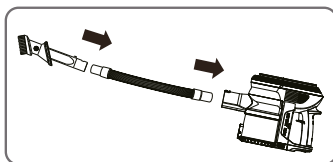
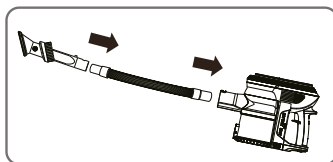
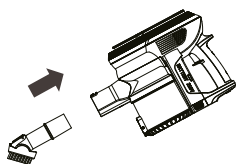
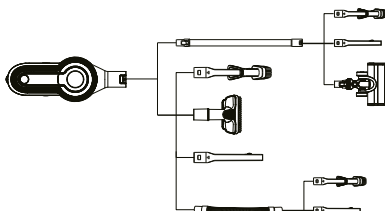

8. SÄTTA IHOP/PLOCKA ISÄR 3-I-1-TILLBEHÖRET



För in möbelborsten eller det platta munstycket i det smala munstycket tills de klickar på plats, enligt bilden nedan.
Tryck på spärren (se bilden nedan) för att avlägsna möbelborsten eller det platta munstycket.

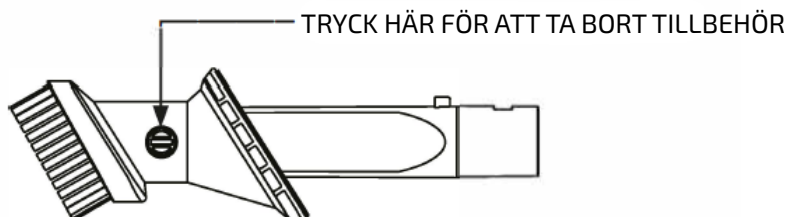

AVLÄGSNA METALLRÖR

TRYCK PÅ SPÄRREN FÖR ATT TA BORT METALLRÖRET FRÅN HUVUDENHETEN.

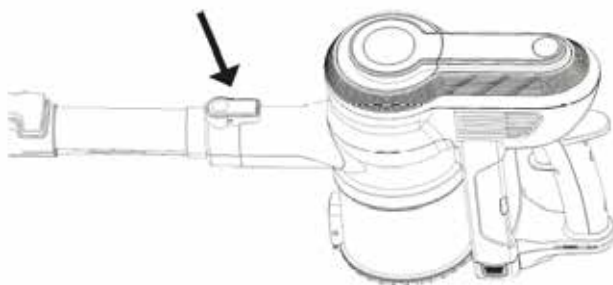

TILLBEHÖR

Använda tillbehör

Förutom aluminiumröret och den elektriska golvborsten kan du även montera ett platt sugmunstycke eller en fyrkantig borste/elektrostatisk borste för en mängd olika användningsområden (Bild 1).

Platt sugmunstycke

Detta passar för rengöring av små utrymmen, skrymslen eller ojämna ytor som hörn, fönsterkarmar, inuti hushållsapparater, lådor, bilsäten, fotoramar, tak, tangentbord etc.

Fyrkantig borste/elektrostatisk borste

Denna passar för rengöring av mjuka material som gardiner, textilier, soffor etc.

Fyrkantig 3-i-1-borste

Detta passar för rengöring av mjuka material som bäddtextilier, textilier, soffor, etc.

Förlängningsrör

Denna passar när du vill komma åt i svåråtkomliga utrymmen då slangen är flexibel.



Bild 1



Bild 2

Kombination av platt sugmunstycke och fyrkantig borste/elektrostatisk borste
Dessa passar för rengöring av textilytor och kan kombineras på två sätt.

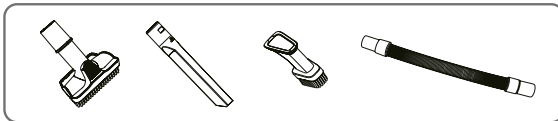
Metod 1: För in det platta sugmunstyckets runda ände i huvudenhetens inlopp. Dra det rakt ut för att avlägsna det (Bild 2).

Metod 2: För in möbelborsten eller det platta munstycket i det smala munstycket tills de klickar på plats, enligt bilden nedan.

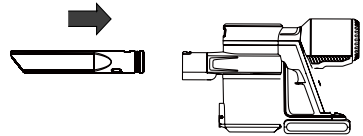

Tryck på spärren (se bilden nedan) för att avlägsna möbelborsten eller det platta munstycket.



Tryck här för att ta
bort tillbehör

9. BYTA UT ROTERANDE BORSTEN

Den roterande borsten kan bytas ut mot antingen en standardborste eller en särskild borste för hårda golv.

1. Använd ett mynt för att vrida låsskruven mot symbolen  (olåst) för att kunna ta bort spärren (se bilden nedan).
2. Håll i den roterande borsten.
3. Sätt dit en ny borste i huset genom att följa skårans form. Sätt tillbaka spärren och vrid låsskruven mot symbolen  (låst).

Rengöra standardborsten

Standardborsten bör rengöras efter var fjärde till femte dammsugning. Det finns ett spår på borsten för att underlätta detta.

Använd en kniv eller sax för att lite i taget klippa/skära bort hår och smuts som sitter i borsten. Var försiktig så att du inte skadar borststråna.

Bild 3

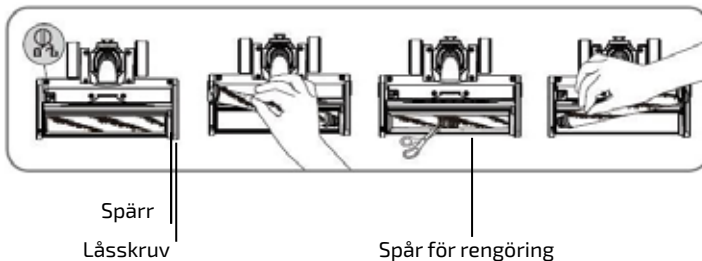

10. ANVÄNDNING

- Kontrollera att filtren sitter korrekt inuti huvudenheten innan dammsugaren används. Se avsnittet om rengöring och underhåll.
- Använd inte enheten om filtren eller dammbehållaren är borttagna.

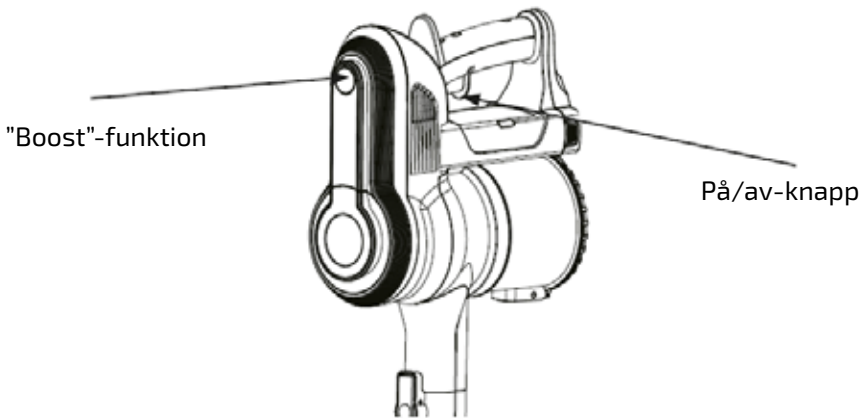

1. Dammsugaren har två hastigheter. Tryck på på/av-knappen på handtaget en gång (se bilden ovan). Enheten startar och batteriindikatorn tänds.
2. För att öka sugkraften vid rengöring av extra smutsiga områden som kräver djupare rengöring kan du aktivera "boost"-funktionen genom att hålla in "boost"-knappen.
3. Batteriet räcker i 25 minuter i normal hastighet, medan det räcker i 8 minuter i "boost"-läge (om batteriet är fulladdat).
4. Tryck på på/av-knappen för att stänga av dammsugaren när du är klar.
5. Töm och rengör vid behov dammbehållaren och filtren (se avsnittet om rengöring och underhåll).
6. Sätt dammsugaren på laddbasen för att ladda den.

11. RENGÖRING OCH UNDERHÅLL

- Kontrollera att enheten är avstängd och att sladden är utdragen innan du börjar rengöra den.
- Sänk aldrig ner enheten eller laddbasen i vatten eller andra vätskor.
- Använd aldrig lösningsmedel, rengöringsmedel med slipmedel eller skursvampar för att rengöra enheten.
- Använd inte enheten om filtren är borttagna.

Rengöring av huvudenheten

Enhetens utsida kan rengöras med en lätt fuktad, mjuk trasa.

Tömning och rengöring av dammbehållaren

Töm och rengör behållaren när innehållet når MAX-nivån, markerad på dammbehållaren.

TÖMNING AV BEHÅLLAREN

1. Tryck på rörspärren för att ta bort röret från huvudenheten.
2. Tryck på spärren för att öppna dammbehållarens lucka.
3. Håll ut dammbehållarens innehåll i ett sopkärl och stäng luckan.
4. Om dammbehållaren är mycket smutsig kan du skruva loss den och grovpartikelfiltret.
5. Töm dammbehållarens innehåll i ett sopkärl och rengör grovpartikelfiltret.
6. Sätt tillbaka grovpartikelfiltret.
7. Rengör vid behov dammbehållaren med en mjuk svamp och varmt vatten. Låt den torka helt innan den sätts tillbaka på dammsugaren igen. Detta för att förhindra att vatten kommer in i de elektriska komponenterna.

Rengöring av filtren

Enheten har två filter:

- 1. Ett hygienfilter på motorenhetens framsida.** Dra loss filterenheten för att rengöra den. Knacka hygienfiltret mot ett sopkärl och dammsug bort kvarvarande damm med en dammsugare. Skölj det med rent vatten om det är mycket smutsigt. Varning: gnugga inte filtret, då detta kan skada det.
- 2. Ett grovpartikelfilter sitter inuti dammbehållaren.** Vrid det moturs för att avlägsna det från behållaren. Rengör det med en mjuk, lätt fuktad trasa och dammsug det rent vid behov. Skruva tillbaka filtret medurs.
- 3. Låt det torka helt innan det sätts tillbaka i enheten.**

Använd inte varmt vatten eller rengöringsmedel för att tvätta filtren. Vänd dig till din återförsäljare om hygienfiltret är skadat eller om du vill byta ut det (kod 8007894).

Använd inte enheten om filtren är skadade eftersom detta kan orsaka felfunktion.

Kontrollera blockeringar

1. Tryck på spärren för att lossa röret och avlägsna det från dammsugaren. Kontrollera om det sitter damm eller smuts i inloppet till dammbehållaren.
2. Kontrollera om borstanslutningarna är blockerade. Använd ett vasst föremål för att ta bort eventuella blockeringar.

12. FELSÖKNINGSGUIDE

Om enheten inte fungerar kan det bero på ett mindre problem som du kan åtgärda genom att följa anvisningarna nedan. Gå igenom följande steg innan du kontaktar din återförsäljare för hjälp.

Dammsugaren laddar inte:

Batteriet är inte korrekt installerat. Avlägsna batteriet och sätt tillbaka det så att det klickar på plats.

Nätsladden till laddbasen är inte ansluten. Sätt i nätsladden i ett eluttag.

Det är fel på batteriet. Kontakta din återförsäljare.

Batteriet är uttjänt. Byt ut batteriet.

Batteriet är för varmt. Låt batteriet svalna.

Dammsugaren suger dåligt eller inte alls:

Dammbehållaren är full och måste tömmas.

Filtren är igensatta och behöver rengöras.

Suginloppet är blockerat. Ta bort eventuella blockeringar.

Den roterande borsten har fastnat. Plocka isär borsten och ta bort eventuella blockeringar.

Tillbehören (roterande borste, 3-i-1-tillbehör, bred möbelborste, borste för djurhår, flexibel förlängningsslang) är blockerade eller har satts dit på fel sätt. Ta bort eventuella blockeringar och se till att de har satts fast korrekt.

Dammsugaren slutar fungera efter en kort stund i drift.

Batteriet är inte tillräckligt laddat. Sätt dammsugaren på laddbasen i ungefär fyra timmar för att ladda den helt. Drifttiden förkortas när man håller inne "boost"-knappen (8 minuters batteritid vid full laddning).



Den roterande borsten roterar inte:

Borsthuvudet sitter inte korrekt. Ta ur borsthuvudet och sätt tillbaka det korrekt i den angivna skåran.

Den roterande borsten har fastnat. Ta ur borsthuvudet och eventuella blockeringar.

En av delarna till den roterande borsten är trasig. Kontakta din återförsäljare.

Kontakta återförsäljarens kundtjänst om problemet kvarstår. Försök inte utföra några reparationer på egen hand. Enheten ska endast repareras av behörig underhållstekniker. Dåligt utförda reparationer kan vara farliga för användaren och omfattas inte av garantin.

INNHOOLD

1. Viktige sikkerhetsanvisninger.....	21
2. Produktets komponenter	23
3. Tilbehør.....	24
4. Ditt produkt.....	25
5. Før første gangs bruk.....	26
6. Lade batteriet	28
7. Sette sammen/ta fra hverandre enheten	29
8. Sette sammen/ta fra hverandre 3-i-1-tilbehøret	30
9. Bytte ut den roterende børsten	32
10. Bruk.....	33
11. Rengjøring og vedlikehold	34
12. Feilsøkingsveiledning.....	36

1. VIKTIGE SIKKERHETS-ANVISNINGER

Når du bruker elektriske enheter, skal du følge visse grunnleggende sikkerhetsanvisninger, inkludert følgende:

Les alle anvisninger før du bruker støvsugeren.

Advarsel! Følg anvisningene nedenfor for å minimere risikoen for brann, elektrisk støt og personskade:

- Oppbevar enheten innendørs. Unngå å utsette den for regn. Ikke senk enheten ned i vann. Ikke ta i støvsugeren med våte hender.
- Hvis støvsugeren har falt i bakken, er blitt skadd, har stått utendørs eller er senket ned i vann, skal du ikke bruke den. Ta den med til et autorisert servicesenter for reparasjon.
- Ikke bruk laderens ledning eller støpsel dersom de er skadd.
- Ikke trekk ut laderen ved å dra i kabelen.
- Ladekabelen må ikke skades. Ikke dra i ladekabelen, ikke løft støvsugeren i den, ikke bruk den som et håndtak, ikke klem den i dører og ikke dra den over skarpe kanter eller hjørner. Ikke kjør over ladekabelen med støvsugeren, og hold den unna varmekilder.
- Ikke bruk skjøteledninger. Laderen skal koples direkte til stikkontakt.
- Ikke plasser noe inne i enhetens luftinntak.
- Luftgjennomstrømmingen begrenses dersom inntaket blokkeres.
- Ikke bruk støvsugeren dersom en inntaksåpning er blokkert.
- Hold hår, løstsittende klær, fingre og andre kroppsdeler unna enhetens inntak og bevegelige deler.
- Ikke sug opp varme, brennende eller rykende gjenstander som sigaretter, fyrstikker eller varm aske.
- Ikke sug opp brennbare stoffer (tennvæske, bensin, parafin osv.), og ikke bruk støvsugeren nær eksplosive væsker eller damp.
- Ikke bruk enheten i lukkede rom som brukes til oppbevaring av maling, tynner, insektmiddel, brannfarlig støv eller annen eksplosiv eller giftig damp.
- Ikke sug opp giftige stoffer (f.eks. klorblekemiddel, ammoniakk, ledningsvæske eller bensin).
- Barn under 8 år må ikke bruke enheten. Personer med nedsatte fysiske evner, nedsatt hørsel/syn, nedsatt mental kapasitet eller som mangler erfaring kan bruke enheten, forutsatt at de overvåkes og får anvisninger om hvordan enheten brukes på en sikker måte av en voksen person som forstår alle risikoer som foreligger. Barn får ikke leke med enheten uten tilsyn. Barn får kun rengjøre enheten sammen med en voksen person.



- Ikke bruk dette produktet til andre formål enn de som beskrives i denne bruksanvisningen.
- Bruk kun tilbehør som anbefales av fabrikanten. Bruk av tilbehør som ikke leveres eller selges av Elvita kan forårsake brann, elektrisk støt eller personskade.
- Enheten må kun koples til strøm med originalutstyret (laderen). Batteriet må fjernes før produktet avfallshåndteres. Batteriet må skilles fra strømtilførselen før det fjernes. Batteriet må håndteres på en sikker måte.
- Ladeutstyret må kun brukes med standard stikkontakt (100–240 VAC 50/60 Hz).
- Unngå ansamling av støv, fibre, hår osv. ved å påse at inntaket ikke blokkeres.
- Ikke dra i ledningen for å trekke ut laderen. Hold i støpselet.
- Vær ekstra forsiktig når du rengjør trapper.
- Slå av alt elektronisk utstyr etter rengjøring.
- Ikke lad enheten utendørs.
- Slå av støvsugeren med bryteren før den rengjøres eller repareres.
- Din Elvita håndholdte støvsuger inneholder ladbare litiumbatterier (Li).
- Ikke brenn batteriene, ettersom de eksploderes når de utsettes for høye temperaturer.
- I ekstreme tilfeller kan batteriet begynne å lekke. Gjør slik dersom innholdet i batteriet kommer i kontakt med hud eller øyne:
- Skyll umiddelbart med varmt vann i minst 15 minutter.
- Oppsøk legevakt umiddelbart.
- Kontroller modelltypen før du skifter ut batteriet.
- Ikke-oppladbare batterier kan ikke brukes.
- Påse at filterenheten og gulvbørsten er korrekt montert før du bruker støvsugeren.
- Lad batteriet helt etter at du har brukt det første gang og før det skal stå ubrukt i lengre tid. Lad og lad ut batteriet minst hver tredje måned dersom enheten ikke skal brukes på lengre tid.
- Ikke bruk eller oppbevar støvsugeren under ugunstige forhold som høye eller lave temperaturer og liknende. Oppbevar den tørt og svalt, og ikke utett den for direkte sollys.



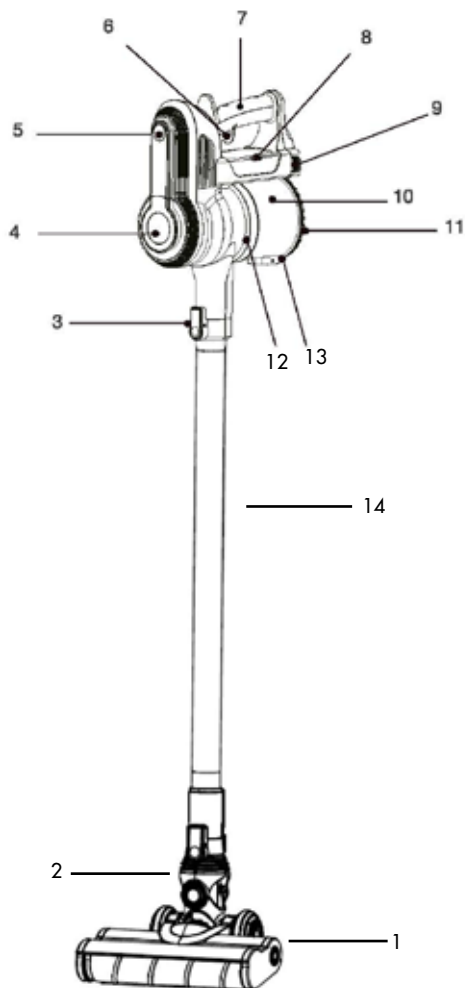

Denne modellen er kun ment til husholdningsbruk.

2. PRODUKTETS KOMPONENTER

1. Elektrisk gulvbørste
2. Fleksibel rotasjon, smidig manøvrering
3. Låseknapp
4. Vaskbart filter
5. Turtallsregulator
6. Startknapp
7. Ergonomisk håndtak
8. Batteri
9. Batterisperre
10. Transparent støvbeholder
11. Løkk til støvbeholder
12. Hovedenhet med sykklonrenseteknikk
13. Knapp for å åpne støvbeholderens løkk
14. Korrosjonsbestandig og lett aluminiumsrør av høy kvalitet



3. TILBEHØR



1	Løbørste	
2	3-i-1-verktøy for begrenset plass	
3	Firkantet 3-i-1-børste	
4	Forlengerslange	
5	Veggfeste	

4. DITT PRODUKT

Emballasjens innhold

- Digital motor 250 W
- Lobørste
- 3-i-1-verktøy for begrenset plass
- Firkantet 3-i-1-børste
- Forlengerslange
- Veggfeste

Tekniske spesifikasjoner

- EMAU 216 PET ledningsløs skaftstøvsuger med fleksibel forlengerslange.
- Veggfeste
- Uttakbart 21,6 V  2 000 mAh litiumionebatteri (til lading med angitt spenning med vedlagt batterilader).
- Batterilader:
 - Modell: ZD12D260050EU
 - Inngangseffekt: 100–240 V~ 50/60 Hz 0,5 A
 - Utgangseffekt: 26 V  500 mA 13,0 W
- Motoreffekt: 250 W
- 2 hastigheter: normal og «boost»
- Ladetid: 4 t.
- Batteritid:
 - Lav hastighet: 25 minutter
 - Høy hastighet («boost»-funksjon): 8 minutter
- Batterinivåindikator
- Volum for støvbeholder: 0,5 liter
- Hygienefilter
- Grovpartikkelfilter

5. FØR FØRSTE GANGS BRUK

Pakk ut enheten og dens tilbehør fra originalemballasjen. Forviss deg om at den ikke er skadd.

INSTALLER BATTERIET I ENHETEN

Enheten leveres uten batteriet installert. Ta batteriet ut av emballasjen og sett det inn i dekslet

over støvbeholderen til du hører et «klikk». Se bildene nedenfor:

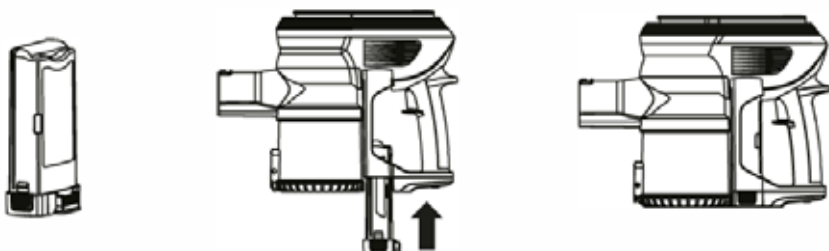

VIKTIG: Lad batteriet helt opp før første gangs bruk. Det tar seks timer å lade et batteri fullstendig. Se anvisningene i avsnittet «Lade batteriet».

Hvis batteriet ikke lades helt før første gangs bruk, kan dets yteevne svekkes.

Trykk på sperrene på begge sider av motoren for å ta av batteriet, se bildet under:

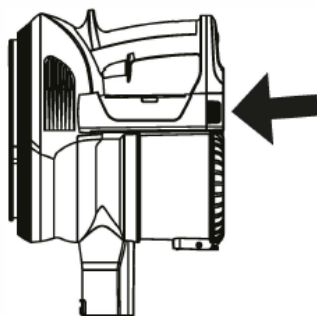

NO

INSTALLERE VEGGFESTET

I utstyret som følger med er det festemateriell for massive vegger av betong, tegl, stein osv.



Undersøk veggen eller skilleveggen der du vil feste laderen. Forviss deg om at det medfølgende festemateriellet egner seg til veggtypen.

Hvis ikke, bruk ekspanderskruer/-pluggen ment til den aktuelle veggtypen (bruk spesialfestemateriell til gipsplater [BA13], hull-tegl, andre typer veggplater osv.).

Disse følger ikke med i pakken.

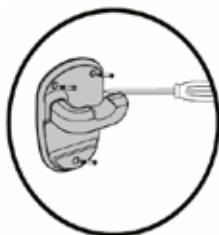

- Plasser veggfestet på veggen på ønsket installasjonssted. Sørg for å plassere festet i en høyde som passer til støvsugerens høyde.
- Merk av hvert av de tre hullene med blyant. Bruk vater for å forvise deg om at festet er helt horisontalt.
- Bor hullene med betongbor med egnet diameter.
- Sett de medfølgende tre festelementene i hullet.
- Hold veggfestet mot veggen og skru de tre skruene gjennom festet.

NO

6. LADE BATTERIET



Veggfeste: Veggfestet er ikke en lader. Hvis du vil lade støvsugeren når den henger i veggfestet, må du kople den til nettspenning ved hjelp av laderen.

INDIKATOR FOR LADENIVÅ

Indikatorlampen på det avtakbare batteriet angir dets batterinivå.

Lading:

- Et fast rødt lys innebærer at batteriet lades.
- Et fast blått lys innebærer at batteriet er fulladet.

Under bruk:

- Et fast blått lys innebærer at batteriet er ladet.
- Et blinkende rødt lys innebærer at batteriet må lades.

ADVARSEL: Ikke lad batteriet mer enn nødvendig, da dette kan ha negativ innvirkning på dets levetid.

- Enhetens yteevne kan reduseres hvis man ikke bruker den på lang tid eller hvis batteriet lades helt ut. Batteriet bør lades helt (seks timer) og deretter utlades to til tre ganger når støvsugeren brukes første gang.

Batteritid etter fire timers lading:

- Lav hastighet: 25 minutter
- Høy hastighet («boost»-funksjon): 8 minutter

Ladetid de tre første gangene støvsugeren brukes: 6 timer

Normal ladetid: 4 timer.

7. SETTE SAMMEN/TA FRA HVERANDRE ENHETEN

Med enheten følger det flere ulike børster og tilbehør som hjelper deg med ulike typer rengjøring (som harde gulv og dyrehår) og vanskelig tilgjengelige steder (spindelvev, oppå møbler osv.).

Det eneste du behøver å gjøre, er å bytte dem ut fra dine behov.

Sett fast det ulike tilbehøret som vist på figuren nedenfor. Børstene og tilbehøret kan monteres direkte på enheten, på metallrøret eller den fleksible forlengerlangen.

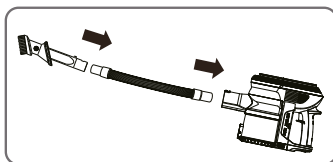
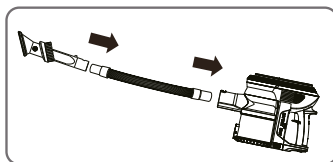
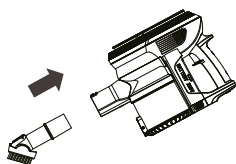
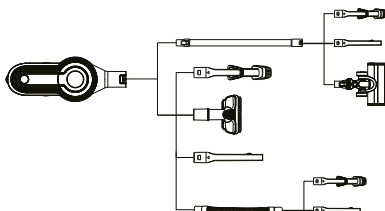

(NO)

8. SETTE SAMMEN/TA FRA HVERANDRE 3-I-1-TILBEHØRET



Før møbelbørsten eller det flate munnstykket inn i det smale munnstykket til de klikker på plass, som vist på bildet under.

Trykk på sperren (se bildet under) for å ta av møbelbørsten eller det flate munnstykket.

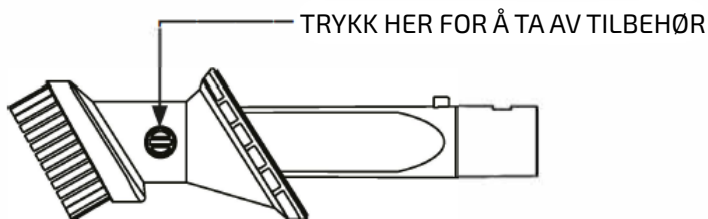

TA AV METALLRØR

TRYKK PÅ SPERREN FOR Å TA METALLRØRET AV HOVEDENHETEN.

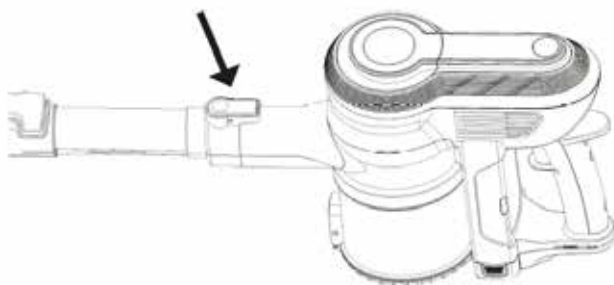

TILBEHØR

Bruke tilbehør

Foruten aluminiumsrøret og den elektriske gulvbørsten kan du også montere et flatt sugemunnstykke eller en firkantet børste/elektrostatisk børste for en rekke bruksområder (Bilde 1).

Flatt sugemunnstykke

Dette passer til rengjøring av små rom, kroker eller ujevne flater som hjørner, vinduskarmer, inne i husholdningsapparater, skuffer, bilseter, fotorammer, tak, tastatur osv.

Firkantet børste/elektrostatisk børste

Denne passer til rengjøring av myke materialer som gardiner, tekstiler, sofaer osv.

Firkantet 3-i-1-børste

Dette passer til rengjøring av myke materialer som sengetøy, tekstiler, sofaer osv.

Forlengerrør

Denne passer når du vil komme til på vanskelig tilgjengelige steder, ettersom slangen er fleksibel.

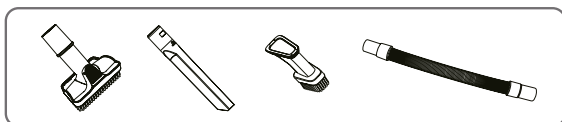

Bilde 1

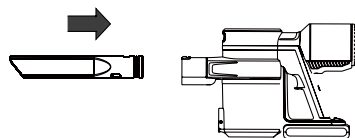

Bilde 2

Kombinasjon av flatt munnstykke og firkantet børste/elektrostatisk børste
Disse passer til rengjøring av tekstilflater og kan kombineres på to måter.

Metode 1: Før det flate sugemunnstykkets runde ende inn i hovedenhetens inntak. Trekk det rett ut for å ta det av (Bilde 2).



Metode 2: Før møbelbørsten eller det flate munnstykket inn i det smale munnstykket til de klikker på plass, som vist på bildet under.

Trykk på sperren (se bildet under) for å ta av møbelbørsten eller det flate munnstykket.



9. BYTTE UT DEN ROTERENDE BØRSTEN

Den roterende børsten kan byttes ut med enten en standardbørste eller en spesialbørste for harde gulv.

1. Bruk en mynt til å vri låseskruen mot symbolet  (ulåst) for å kunne ta av sperren (se bildet under).
2. Hold i den roterende børsten.
3. Sett en ny børste i huset ved å følge sporets form. Sett tilbake sperren og vri låseskruen mot symbolet  (låst).

Bilde 3

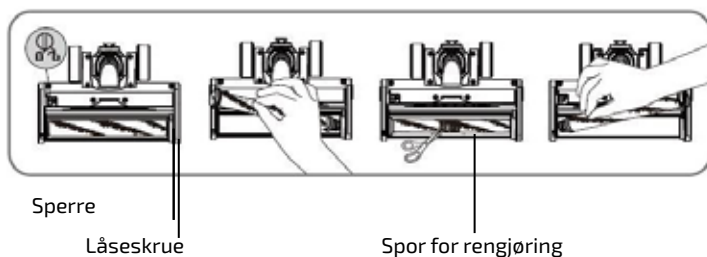

Rengjøre standardbørsten

Standardbørsten bør rengjøres etter hver fjerde til femte støvsuging. Det er et spor på børsten for å forenkle dette.

Bruk en kniv eller saks for å skjære/klippe av hår og smuss som sitter i børsten. Vær forsiktig slik at du ikke skader børstens bust.

10. BRUK

- Kontroller at filtrene sitter riktig i hovedenheten før støvsugeren brukes. Se avsnittet om rengjøring og vedlikehold.
- Ikke bruk enheten dersom filtrene eller støvbeholderen er fjernet.

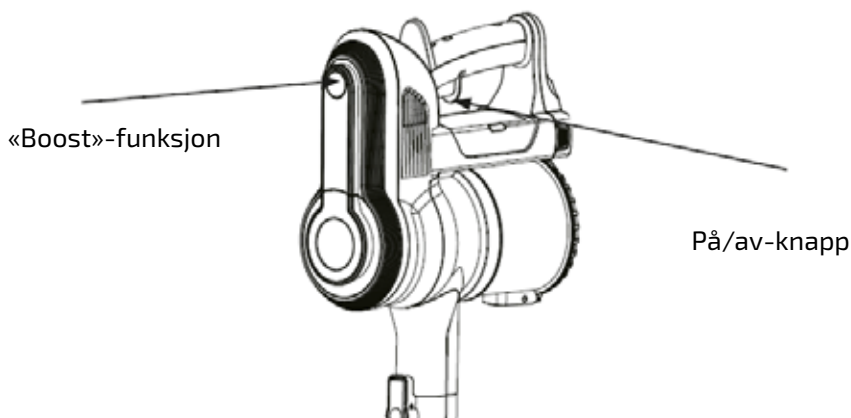

1. Støvsugeren har to hastigheter. Trykk på på/av-knappen på håndtaket én gang (se bildet over). Enheten starter, og batteriindikatoren tennes.
2. For å øke sugeevnen ved rengjøring av ekstra skitne områder som krever dypere rengjøring, kan du aktivere «boost»-funksjonen ved å holde «boost»-knappen inne.
3. Batteriet holder i 25 minutter ved normal hastighet, mens det holder i 8 minutter i «boost»-stilling (dersom batteriet er fulladet).
4. Trykk på på/av-knappen for å slå av støvsugeren når du er ferdig.
5. Tøm og rengjør støvbeholderen og filtrene ved behov (se avsnittet om rengjøring og vedlikehold).
6. Sett støvsugeren på laderen for å lade den.

11. RENGJØRING OG VEDLIKEHOLD

- Kontroller at enheten er slått av og at ledningen er trukket ut før du begynner å rengjøre den.
- Senk aldri enheten eller laderen ned i vann eller annen væske.
- Bruk aldri løsemiddel, rengjøringsmiddel med slipemiddel eller skuresvamper til å rengjøre enheten.
- Ikke bruk enheten dersom filtrene er fjernet.

Rengjøring av hovedenheten

Enhetsens utside kan rengjøres med en lett fuktet, myk klut.

Tømming og rengjøring av støvbeholderen

Tøm og rengjør beholderen når innholdet når MAX-nivået, markert på støvbeholderen.

TØMMING AV BEHOLDEREN

1. Trykk på rørsperren for å ta røret av hovedenheten.
2. Trykk på sperren for å åpne støvbeholderens deksel.
3. Hell ut støvbeholderens innhold i søppelbøtten og lukk dekselet.
4. Hvis støvbeholderen er svært skitten, kan du skru av den og grovpartikkelfilteret.
5. Tøm støvbeholderens innhold i søppelbøtten og rengjør grovpartikkelfilteret.
6. Sett tilbake grovpartikkelfilteret.
7. Rengjør ved behov støvbeholderen med en myk svamp og varmt vann. La den tørke helt før den settes tilbake på støvsugeren igjen. Dette er for å hindre at det kommer vann inn i de elektriske komponentene.



Rengjøring av filterne

Enheden har to filtre:

- 1. Et hygienefilter på motorenhetens forside.** Trekk av filterenheten for å rengjøre den. Bank støvfilteret mot en søppelbøtte og fjern gjenværende støv med en støvsuger. Skyll det med rent vann dersom det er svært skittent. Advarsel: Ikke gni på filteret, da dette kan skade det.
- 2. Det sitter et grovpartikkelfilter inne i støvbeholderen.** Vri det mot urviseren for å ta det av beholderen. Rengjør det med en myk, lett fuktet klut og støvsug det rent ved behov. Skru tilbake filteret med urviseren.
- 3. La det tørke helt før det settes tilbake i enheten.**

Ikke bruk varmt vann eller rengjøringsmiddel for å vaske filterne.

Henvend deg til forhandleren dersom hygienefilteret er skadd eller hvis du vil skifte det ut (kode 8007894).

Ikke bruk enheten dersom filterne er skadd, da dette kan forårsake funksjonsfeil.

Kontroller blokkeringer

1. Trykk på sperren for å løsne røret og ta det av støvsugeren. Kontroller om det sitter støv eller smuss i inntaket til støvbeholderen.
2. Kontroller om børstetilkoplingene er blokkert. Bruk en skarp gjenstand til å fjerne eventuelle blokkeringer.

12. FEILSØKINGSVEILEDNING

Hvis enheten ikke fungerer, kan det skyldes et mindre problem som du kan løse ved å følge anvisningene nedenfor. Gå gjennom følgende steg før du kontakter din forhandler for hjelp.

Støvsugeren lader ikke:

Batteriet er ikke korrekt installert. Ta ut batteriet og sett det tilbake slik at det klikker på plass.

Ledningen til laderen er ikke tilkoplest. Plugg ledningen i en stikkontakt.

Der er en feil ved batteriet. Kontakt forhandleren din.

Batteriet er uttjent. Bytt batteriet.

Batteriet er for varmt. La batteriet avkjøles.

Støvsugeren suger dårlig eller ikke i det hele tatt:

Støvbeholderen er full og må tømmes.

Filtrene er tette og må rengjøres.

Sugeinntaket er blokkert. Fjern eventuelle blokkeringer.

Den roterende børsten har satt seg fast. Ta fra hverandre børsten og fjern eventuelle hindringer.

Tilbehøret (roterende børste, 3-i-1-tilbehør, bred møbelbørste, børste for dyrehår, fleksibel forlengerslange) er blokkert eller er satt på feil. Fjern eventuelle blokkeringer og påse at tilbehøret er satt riktig på.

Støvsugeren slutter å fungere etter å ha vært i gang en kort stund.

Batteriet er ikke tilstrekkelig ladet. Sett støvsugeren på laderen i ca. fire timer for å lade den helt. Driftstiden forkortes når man holder «boost»-knappen inne (8 minutters batteritid ved full lading).



Den roterende børsten roterer ikke:

Børstehodet sitter ikke korrekt. Ta ut børstehodet og sett det korrekt tilbake i det angitte sporet.

Den roterende børsten har satt seg fast. Ta ut børstehodet og eventuelle blokkeringer.

En av delene til den roterende børsten er defekt. Kontakt forhandleren din.

Kontakt forhandlerens kundeservice dersom feilen/problemet vedvarer. Ikke forsøk å foreta noen reparasjoner på egenhånd. Enheten skal bare repareres av behørig vedlikeholdstekniker. Dårlig utførte reparasjoner kan være farlige for brukeren og omfattes ikke av garantien.

CONTENTS

1. Important safety tips	39
2. Product parts	40
3. Accessories.....	41
4. Your product.....	42
5. Before initial use	44
6. Charging the battery	46
7. Assembling/disassembling the appliance	47
8. Assembling/disassembling the 3-in-1 accessory	48
9. Replacing the brush roller	50
10. Use.....	51
11. Cleaning and maintenance.....	52
12. Troubleshooting guide	54



1. IMPORTANT SAFETY TIPS

When using electrical appliances, follow some basic safety tips, including the following:

Please read all instructions before using the vacuum cleaner.

Warning! In order to reduce the risk of fire, electric shock or injury:

- Please store indoors. Avoid rain water. Do not immerse the machine in water. Do not hold the vacuum cleaner when your hands are wet.
- Do not use the vacuum cleaner if it has been dropped, damaged, placed outdoors or immersed in water. Take it to an authorized service center for repair.
- Do not use charger power cord or plug when damaged.
- Do not remove the charger by pulling on the power cord.
- Do not damage the charger cord. Do not pull the power cord, lift the vacuum cleaner by the power cord, use the power cord as the handle, hold the power cord when closing the door, or pull the power cord on to a sharp edge or corner. Do not run the machine over the power cord or allow the power cord to get close to the heating surface.
- Do not use extension cords. The charger should be inserted directly into the power outlet.
- Do not put anything into the machine's opening.
- Blocking the opening limits the flow of air.
- Do not use the vacuum cleaner when an opening is blocked.
- Avoid touching the machine's openings or moving parts with hair, loose clothing, fingers or any part of the body.
- Do not suck up hot, burning or smoking objects, such as: Cigarettes, matches or hot ashes.
- Do not suck up flammable substances (lighter liquid, gasoline or kerosene, etc.) or use where there are explosive liquids or steam.
- Do not use the machine in enclosed spaces filled with paint, paint thinner, certain mothproofing materials, combustible dust, or other kinds of explosive or toxic steam.
- Do not suck toxic substances (chlorine bleach, ammonia, piped liquid or gasoline).
- Children under the age of 8 must not use this device. Disabled persons, adults with mental illness or lack of sensory experience and knowledge can use the device properly and safely under the supervision of competent adults who are aware of the potential risks. Children must not play unsupervised with the equipment. Children should not clean the equipment unless supervised by adults.
- Do not use for any purposes other than those listed in this Instruction.



- Only use the accessories recommended by the manufacturer. Use of accessories provided or sold by a non-Elvita manufacturer may cause fire, electric shock or injury.
- The equipment is only suitable for the original power supply (charger). The battery must be removed from the equipment before being scrapped. The battery must be disconnected when removing the battery. The battery must be handled safely.
- Charging devices are to be used solely with standard power sockets 100-240 VAC 50 / 60 HZ).
- Keep the opening unobstructed in order to avoid accumulation of dust, cotton wool, hair, etc.
- Unplug the charger by holding the plug rather than the cord.
- Take extra care when cleaning stairs.
- Turn off all control devices after cleaning.
- Do not charge outdoors.
- Turn off the power before the machine is maintained or cleaned.
- Your Elvita hand-held vacuum cleaner contains rechargeable lithium batteries (Li).
- Do not burn batteries as they explode when exposed to high temperatures.
- In extreme cases, the battery may leak. If the substance in the battery is in contact with skin or eyes:
 - Rinse immediately with warm water for at least 15 minutes.
 - Seek medical attention immediately.
 - Specify model when replacing the battery pack.
- Non-rechargeable batteries cannot be used.
- Check installation of filter assemblies and floor brushes when using the vacuum cleaner.
- Fully recharge the battery after using the new battery for the first time or for long-term storage. Make sure to charge and discharge the battery at least once every 3 months when the machine is in storage or unused for a long period.
- Please do not use or store vacuum cleaners under adverse conditions, such as high and low temperatures , etc. Store in a cool and dry place and do not expose to sunlight.



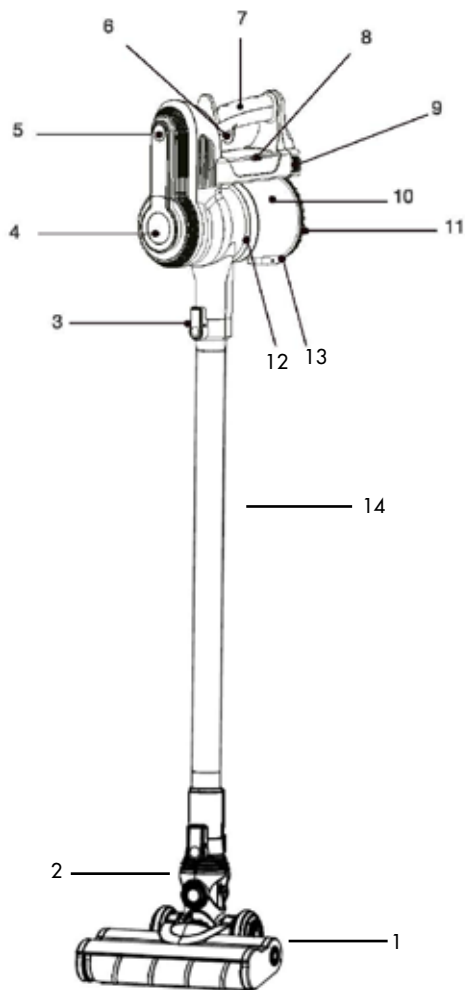

This model is for domestic use only.

2. PRODUCT PARTS

1. Electric floor brush
2. Flexible rotation, convenient operation
3. Lock button
4. Washable filter
5. Speed regulator
6. Switch button
7. Ergonomic handle
8. Battery
9. Battery release button
10. Transparent dust barrel
11. Dust barrel cover
12. Main body cyclone centrifuge technology
13. Button to open dust barrel cover
14. High-quality, corrosion-resistant, lightweight aluminium tube



3. ACCESSORIES



1	Fluff Power Brush	
2	3 in 1 Crevice Tool	
3	3 in 1 Square Brush	
4	Extension Hose	
5	Wall mount	

4. YOUR PRODUCT

Contents of the box

- Digital motor 250W
- Fluff Power Brush
- 3 in 1 Crevice Tool
- 3 in 1 Square Brush
- Extension Hose
- Wall mount

Technical features

- EMAU 216 PET cordless stick vacuum cleaner with flexible hose
- Wall bracket
- Removable 21.6 V  2,000 mAh lithium-ion battery (for recharging at the specified voltage using the battery charger provided.)
- Battery charger:
 - Model: ZD12D260050EU
 - Input: 100 -240 V~ 50/60 Hz 0,5 A
 - Output: 26 V  500 mA 13.0 W
- Motor power: 250 W
- 2 speeds: normal and "Boost"
- Charging time 4 hours.
- Battery life:
 - Slow speed: 25 minutes
 - Fast speed ("Boost" function): 8 minutes
- Battery level indicator
- Dust container capacity: 0.5 L
- Hygienic filter
- Large particle filter

5. BEFORE INITIAL USE

Remove your appliance and its accessories from its original packaging. Check the appliance for any damage.

INSTALLING THE BATTERY IN THE APPLIANCE

The appliance comes with the battery uninstalled. Remove the battery from its packaging and insert into the housing

located above the dust container until it clicks into place as shown in the diagrams below:

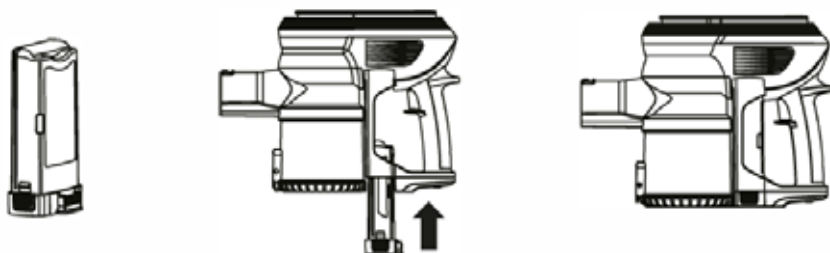

IMPORTANT: fully charge the battery before initial use. The empty battery takes six hours to fully charge. Refer to the instructions in the "Charging the battery" section.

If the battery is not fully charged before initial use, its performance may be limited.

To remove the battery, press the release button on each side of the motor unit as shown in the adjacent diagram:

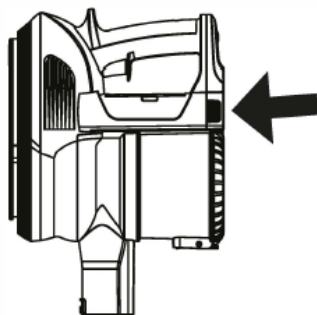

INSTALLING THE WALL BRACKET

The hardware kit supplied includes wall plugs suitable for solid walls made of concrete, solid brick, stone, etc.



Inspect the partition or wall where you want to fix the charging base. Make sure that the fastenings included are compatible.

If they are not, use expanding wall plugs intended for your type of partition or wall (use special fixings for hollow walls, BA13 plasterboard walls, hollow bricks, etc.).

These are not provided in the packaging.

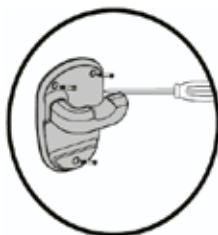

- Place the wall bracket against the wall in the desired location. Make sure that the height of the bracket matches the height of the vacuum cleaner.
- Trace each of the three holes with a pencil. Use a spirit level to ensure the bracket is perfectly horizontal.
- Drill the holes using a concrete drill bit of suitable diameter.
- Insert the three wall plugs supplied into the holes.
- Place the bracket against the wall and screw the three screws through the bracket.

6. CHARGING THE BATTERY



Wall bracket: The wall bracket is not a charger. To charge your vacuum cleaner while on the wall bracket, you must connect it to the mains using the mains charger.

CHARGE LEVEL INDICATOR

The indicator light located on the removable battery indicates its status.

Charging:

- Solid red means that the battery is charging.
- Solid blue means that the battery is fully charged.

In operation:

- Solid blue means that the battery is charged.
- Flashing red means that the battery needs to be charged.

WARNING: do not charge the battery more than necessary to avoid reducing its service life.

- The appliance's performance may be reduced if you do not use it for a long period or if the battery is completely empty. You should fully charge (six hours) and fully discharge the battery two to three times during initial use.

Battery life after four hours of charging:

- Slow speed: 25 minutes
- Fast speed ("Boost" function): 8 minutes

Charging time for first three uses: 6 hours

Usual charging time: 4 hours.

7. ASSEMBLING/DISASSEMBLING THE APPLIANCE

Your appliance comes equipped with multiple brushes and accessories that help you to clean different surfaces (including hard floors and pet hairs) and hard-to-reach places (cobwebs, tops of furniture, etc.).

All you have to do is change them based on what you need.

Insert the different items as shown in the diagram below. The brushes and accessories can be inserted directly onto the body of the appliance, on the metal tube or on the flexible extension hose.

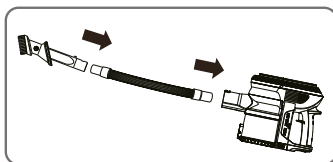
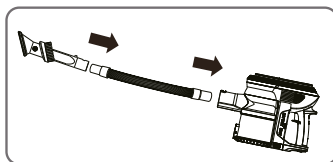
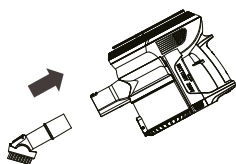
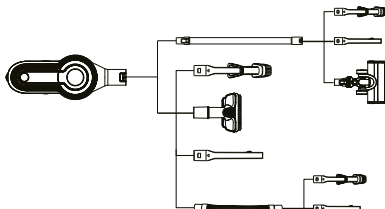

8. ASSEMBLING/DISASSEMBLING THE 3-IN-1 ACCESSORY



Insert the upholstery or flat adapter into the crevice tool until it clicks into place as shown in the diagram above.

To remove the upholstery or flat adapter, press the release point (see diagram below).

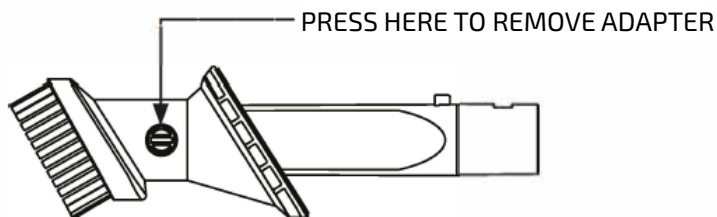

REMOVING METAL TUBE

PRESS THE RELEASE BUTTON TO REMOVE THE METAL TUBE FROM THE BODY OF THE APPLIANCE.

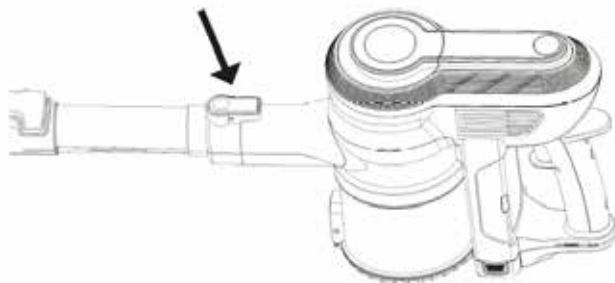

ACCESSORIES

Using accessories

In addition to the aluminium tube and electric floor brush mentioned above, you can also fit the special flat suction nozzle or square brush/electrostatic brush to suit a variety of cleaning applications (Figure 1).

Flat suction nozzle

This is suitable for cleaning small rooms, crevices or irregular surfaces, such as wall corners, alloy window frames, home appliance interiors, drawers, car seats, picture frames, ceilings, keyboards, etc.

Square brush / electrostatic brush

This is suitable for cleaning soft materials such as curtains, fabrics, sofas, etc.

This is suitable for cleaning soft materials such as bedding, fabrics, sofas, etc.

Extension Tube

This is useful for cleaning hard-to-reach areas, thanks to the flexible hose.

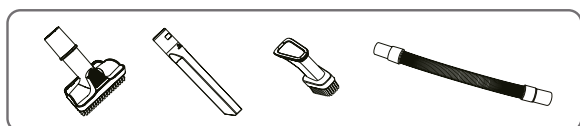

Figure 1

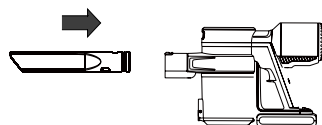

Figure 2

Combination of flat suction nozzle and square brush / electrostatic brush
These are useful for cleaning fabric surfaces and can be combined in two ways.

Mode 1: Push the round end of the flat suction nozzle into the intake on the main body. To remove it, pull it out directly (Figure 2).

Mode 2: Insert the upholstery or flat adapter into the crevice tool until it clicks into place as shown in the diagram below.

To remove the upholstery or flat adapter, press the release point (see diagram below).

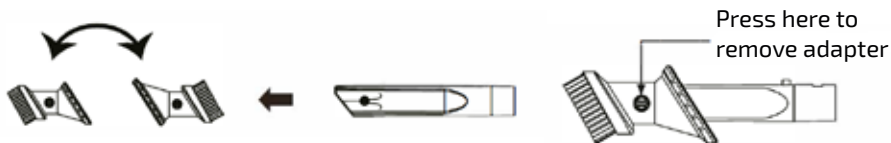

9. REPLACING THE BRUSH ROLLER

You can replace the brush roller with either a standard roller or a special hard floor roller.



1. Use a coin to turn the locking screw towards the  symbol (unlocked) so that you can remove the locking tab (see diagram below).
2. Hold the roller.
3. Place the new roller on the drive shaft following the shape of the notch, replace the locking tab and turn the locking screw towards the  symbol (locked).

Figure 3



Cleaning the standard roller

The standard roller should be cleaned every four to five uses. A groove is provided for this purpose.

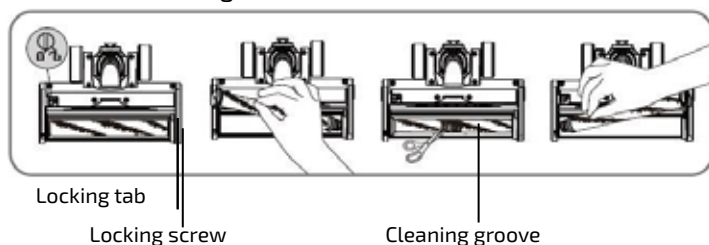
Use a blade or a pair of scissors to gradually cut away any hair or debris that is clogging up the roller, taking care not to damage the integrated bristles.

10. USE

- Before using the vacuum cleaner, make sure that the filters are installed correctly into the body of the appliance. Refer to the "Cleaning and maintenance" section.
- Never use the appliance without the filter or dust container!

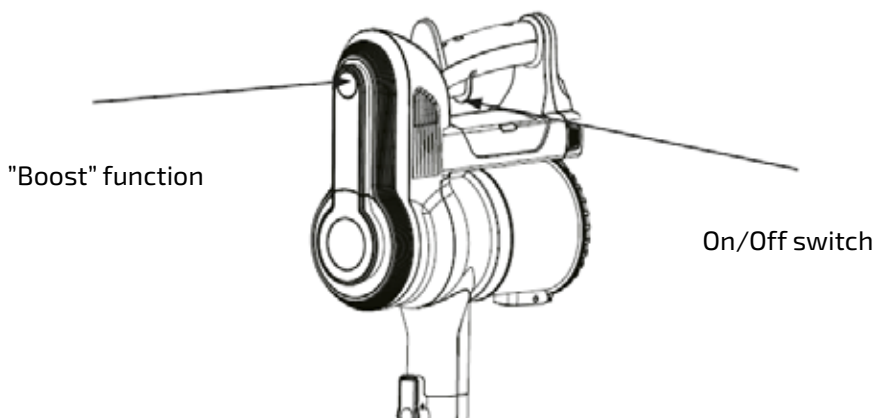

1. The vacuum cleaner has two speeds. Press the On/Off button on the handle once (see above diagram). The appliance turns on and the charge level indicator turns on.
2. To increase the suction power in particularly dirty areas that require deeper cleaning, you can activate the "Boost" function by pressing the "Boost" button.
3. The battery will last for 25 minutes on normal speed, whereas on "Boost" it will last for 8 minutes (if the battery is fully charged).
4. When you have finished, press the On/Off button to turn the vacuum cleaner off.
5. If necessary, empty and clean the dust container and filters (See the "cleaning and maintenance" section).
6. Place the vacuum cleaner on the charging base to charge it.

11. CLEANING AND MAINTENANCE

- Make sure that the appliance is powered off and unplugged before you start cleaning it.
- Never immerse the appliance or charging base in water or any other liquid .
- Never use solvents, abrasive detergents or scouring pads to clean the appliance.
- Never use the appliance without the filters.

Cleaning the body of the appliance

The surfaces of the appliance can be cleaned with a lightly moistened soft cloth.

Emptying and cleaning the dust container

Empty and clean the container when the contents reach the MAX level on the dust container.

EMPTYING THE CONTAINER

1. Press the tube release button to separate the tube from the motor unit appliance.
2. Press the dust container cover release button.
3. Shake the dust container over a bin to empty its contents, then close the cover.
4. If the dust container is especially dirty, unscrew it along with the large particle filter.
5. Empty the contents of the dust container into a bin and clean the large particle filter.
6. Put the coarse particle filter back in place.
7. If necessary, wash the container with a soft sponge and warm water; let it dry completely before putting it back on the vacuum cleaner (to prevent water being sucked into the electrical components).



Cleaning the filters

The appliance has two filters:

- 1. A hygienic filter at the front of the motor unit.** To clean, pull on the filter unit. Tap the hygienic filter against a bin and vacuum out the excess dust with a vacuum cleaner. Clean with clean water if it is very dirty. Caution: do not rub the filter, this could damage it.
- 2. A large particle filter located inside the dust container.** Turn anti-clockwise to remove from the container. Clean with a soft, slightly damp cloth and vacuum if necessary. Replace the filter by turning it clockwise.
- 3. Allow to dry completely before putting it back on the appliance.**

Do not use hot water or detergent to wash the filters.

If the hygienic filter is damaged or you want to replace it, a new one can be obtained from your retailer (code 8007894).

Do not use your appliance if the filters are damaged as this may cause the unit to malfunction.

Checking for obstructions

1. Press the metal tube release button and remove it from the vacuum cleaner. Check for and remove any dirt and debris at the dust container entrance.
2. Check for obstructions at the brush joint. If any are found, use a sharp object to remove them.

12. TROUBLESHOOTING GUIDE

If the appliance malfunctions, it may be due to a minor problem that you can rectify by following the instructions below. Before contacting your retailer's service desk, take the following steps.

The vacuum cleaner is not charging:

The battery has been installed incorrectly. Remove the battery and put it back until it clicks into place.

The power cord for the charging base is not connected. Plug the power unit into a wall plug.

The battery is defective. Contact your retailer's after-sales service desk.

The battery is at the end of its life. Replace the battery.

The battery is too hot. Wait for the battery to cool down.

Vacuuming performance is weak or non-existent:

The dust collector is full and needs emptying.

The filters are clogged and need cleaning.

The suction inlet is obstructed. Remove any obstructions.

The motorised brush is obstructed. Disassemble the brush and remove any obstructions.

The accessories (motorised brush, 3-in-1 accessory, wide upholstery tool, special pet brush, flexible extension hose) are obstructed or have been improperly assembled: unclog them or make sure that they are assembled correctly.

The vacuum cleaner stops working after a short period of time.

The battery is only partially charged. Put the vacuum cleaner on the charging base for approximately four hours to fully charge it. The operating time decreases when you press the "Boost" button (8 minutes of battery life if fully charged).



The motorised brush is not rotating:

The brush is improperly installed. Remove the brush and replace it correctly in the notches provided.

The motorised brush is obstructed. Remove the brush and obstructions. One of the parts of the motorised brush is broken. Please contact your retailer's after-sales service desk.

If the problem persists, contact your retailer's customer service department. Do not try to carry out any repairs yourself. Your appliance should only be repaired by qualified maintenance technicians. Poorly executed repairs can be dangerous for the user and are not covered by the warranty.

INDHOLD

1. Vigtige sikkerhedsanvisninger	57
2. Produktets dele	58
3. Tilbehør	59
4. Dit produkt	60
5. Inden brug første gang	62
6. Opladning af batteriet	64
7. SAMLING/ADSKILLELSE AF PRODUKTET	65
8. SAMLING/ADSKILLELSE AF 3-I-1-TILBEHØRET	66
9. UDSKIFTNING AF DEN ROTERENDE BØRSTE	68
10. BRUG	69
11. RENGØRING OG VEDLIGEHOLDELSE	70
12. FEJLFINDINGSVEJLEDNING	72

1. VIGTIGE SIKKERHEDS-ANVISNINGER

Når du bruger elektriske produkter, skal du følge visse grundlæggende sikkerhedsanvisninger, herunder følgende:

Læs alle anvisninger, før du bruger støvsugeren.

Advarsel! Følg nedenstående anvisninger for at minimere risikoen for brand, elektrisk stød og personskade:

- Opbevar produktet indendørs. Undgå at udsætte det for regn. Nedsænk ikke produktet i vand. Hold ikke i støvsugeren med våde hænder.
- Hvis støvsugeren er faldet, blevet beskadiget, efterladt eller nedsænket i vand, skal du ikke bruge den. Indlever den til et autoriseret servicecenter for reparation.
- Brug ikke opladerens ledning eller stik, hvis de er beskadiget.
- Tag ikke laderen ud ved at trække i ledningen.
- Beskadig ikke opladerens ledning. Træk ikke i opladerledningen, løft ikke støvsugeren med den, brug den ikke som et håndtag, lad den ikke komme i klemme i døre, og træk den ikke hen over skarpe kanter eller hjørner. Kør ikke over opladerledningen med støvsugeren, og hold den væk fra varmekilder.
- Brug ikke forlængerledninger. Opladeren skal tilsluttes direkte til en stikkontakt.
- Anbring ikke noget inde i produktets luftindtag.
- Tilstopning af indløbet vil begrænse luftstrømmen.
- Brug ikke støvsugeren, hvis en indløbsåbning er tilstoppet.
- Hold hår, løstsiddende tøj, fingre og andre kroppsdele væk fra produktets indløb og bevægelige dele.
- Opsug ikke varme, brændende eller rygende genstande såsom cigaretter, tændstikker eller varm aske.
- Opsug ikke brændbare stoffer (tændvæske, benzin, petroleum osv.), og brug ikke støvsugeren i nærheden af eksplosive væsker eller dampe.
- Brug ikke produktet i lukkede rum, der bruges til opbevaring af maling, fortynder, insektmidler, brandfarligt støv eller andre eksplosive eller giftige dampe.
- Opsug ikke giftige stoffer (f.eks. klorblegemiddel, ammoniak, ledende væske eller benzin).
- Børn under 8 år må ikke bruge produktet. Produktet må bruges af personer med nedsatte fysiske eller mentale evner, nedsat hørelse/syn eller manglende erfaring, forudsat at de er under opsyn og instrueres i, hvordan produktet bruges på en sikker måde af en voksen, der forstår

de dermed forbundne risici. Børn må ikke lege med produktet uden opsyn. Børn må kun rengøre produktet sammen med en voksen.

- Brug ikke dette produkt til andre formål end de, der er beskrevet i denne brugsanvisning.
- Brug kun tilbehør, der anbefales af producenten. Anvendelse af tilbehør, der ikke udbydes eller sælges af Elvita, kan medføre brand, elektrisk stød eller personskaade.
- Produktet må kun tilsluttes strøm med det originale udstyr (opladeren). Batteriet skal tages ud, før produktet bortskaffes. Batteriet skal afbrydes fra strømforsyningen, før det tages ud. Batteriet skal håndteres på en sikker måde.
- Opladningsudstyret må kun bruges med standardstik (100-240 VAC 50/60 Hz).
- Undgå ophobning af støv, fibre, hår osv. ved at sikre, at indløbet ikke tilstoppes.
- Træk ikke i ledningen for at tage opladeren ud af stikkontakten. Hold i stikket.
- Vær ekstra forsigtig, når du rengør trapper.
- Sluk for alt elektronisk udstyr efter rengøring.
- Oplad ikke produktet udendørs.
- Sluk for strømafbryderen, før du rengør eller servicerer produktet.
- Din håndholdte Elvita-støvsuger indeholder genopladelige litiumbatterier (Li).
- Brænd ikke batterierne, da de eksploderer, når de udsættes for høje temperaturer.
- I ekstreme tilfælde kan batteriet begynde at lække. Hvis indholdet i batteriet kommer i kontakt med hud eller øjne, skal du gøre som følger:
- Skyl straks med varmt vand i mindst 15 minutter.
- Søg straks lægehjælp.
- Kontrollér modelltypen, før du udskifter batteriet.
- Ikke-genopladelige batterier kan ikke bruges.
- Kontrollér, at filterenheden og gulvbørsten er monteret korrekt, før du bruger støvsugeren.
- Oplad batteriet helt, når du har brugt det første gang, og inden det skal stå ubrugt hen i længere tid. Oplad og aflad batteriet mindst hver tredje måned, hvis produktet ikke skal bruges i længere tid.
- Brug eller opbevar ikke støvsugeren under ugunstige forhold såsom høje eller lave temperaturer og lignende. Opbevar den tørt og køligt, og udsæt den ikke for direkte sollys.



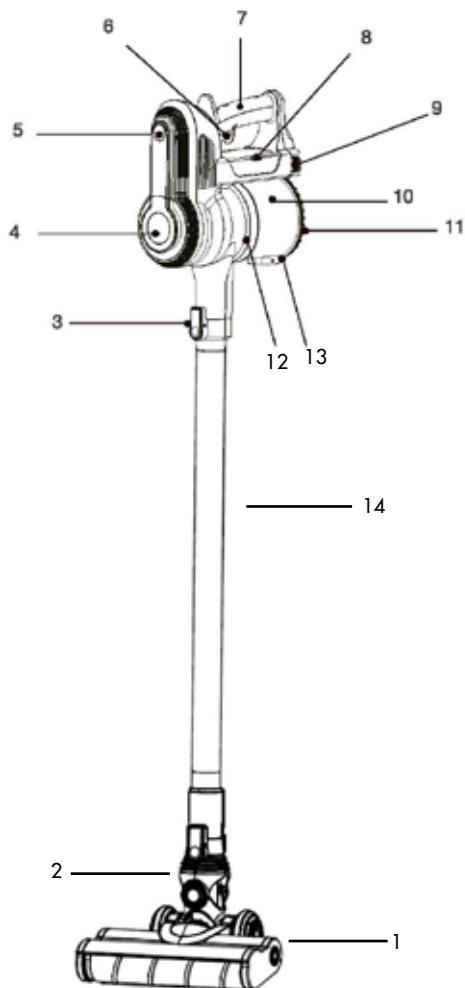

Denne model er kun beregnet til husholdningsbrug.

2. PRODUKTETS DELE

1. Elektrisk gulvbørste
2. Flexibel rotation, nem manøvrering
3. Låseknop
4. Vaskbart filter
5. Hastighedsregulator
6. Startknop
7. Ergonomisk håndtag
8. Batteri
9. Batterilås
10. Gennemsigtig støvbeholder
11. Låg til støvbeholder
12. Hovedenhet med cyklonrensningsteknologi
13. Knap til åbning af støvbeholderens låg
14. Korrosionsbestandigt og let aluminiumsrør af høj kvalitet



3. TILBEHØR



1	Fnugbørste	
2	3-i-1-værktøj til små rum	
3	Firkantet 3-i-1-børste	
4	Forlængerslange	
5	Vægbeslag	

4. DIT PRODUKT

Pakkens indhold

- Digital motor 250 W
- Fnugbørste
- 3-i-1-værktøj til små rum
- Firkantet 3-i-1-børste
- Forlængerslange
- Vægbeslag

Tekniske specifikationer

- EMAU 216 PET ledningsfri skaftstøvsuger med fleksibel forlængerslange
- Vægbeslag
- Aftageligt 21,6 V  2.000 mAh litiumionbatteri (til opladning ved den angivne spænding med den medfølgende batterioplader).
- Batterioplader:
 - Model: ZD12D260050EU
 - Indgangseffekt: 100-240 V~ 50/60 Hz 0,5 A
 - Udgangseffekt: 26 V  500 mA 13,0 W
- Motoreffekt: 250 W
- 2 hastigheder: normal og "boost"
- Opladningstid: 4. h
- Batteritid:
 - Lav hastighed: 25 minutter
 - Høj hastighed ("boost"-funktion): 8 minutter
- Batteriniveauindikator
- Volumen for støvbeholder: 0,5 liter
- Hygiejnefilter
- Grovpartikelfilter

5. INDEN BRUG FØRSTE GANG

Pak produktet og dets tilbehør ud af den originale emballage. Kontrollér, at det ikke er beskadiget.

INSTALLER BATTERIET I PRODUKTET

Batteriet er ikke installeret, når du modtager produktet.

Fjern batteriet fra emballagen, og sæt det i huset

over støvbeholderen, til du hører et "klik". Se nedenstående billeder:

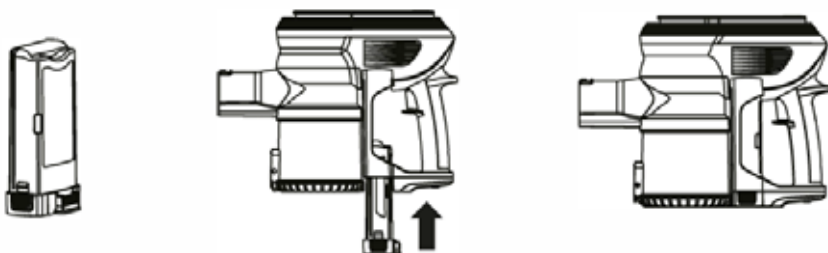

VIGTIGT: Oplad batteriet helt inden første anvendelse. Det tager seks timer at oplade et tomt batteri. Se anvisningerne i afsnittet "Opladning af batteriet".

Hvis batteriet ikke oplades helt før første brug, kan det have ringere ydeevne.

Tryk på låsen på begge sider af motoren for at fjerne batteriet, se billedet nedenfor:

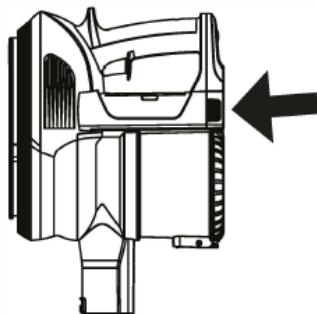

INSTALLATION AF VÆGBESLAGET

Det medfølgende udstyr omfatter fæstelementer til faste vægge af beton, mursten, sten osv.



Undersøg væggen eller skillevæggen, hvor du vil fastgøre opladningsbasen. Sørg for, at de medfølgende fæstelementer passer til vægtypen.

Hvis det ikke er tilfældet, skal du bruge ekspansionsskrue/-plugs, der er beregnet til den pågældende vægtype (brug særlige fæstelementer til gipsvægge [BA13], hule mursten, andre typer vægplader osv.).

Disse er ikke inkluderet i pakken.

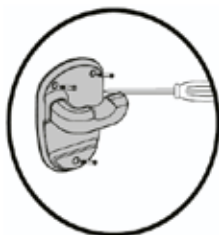

- Placer vægbeslaget på væggen på det ønskede installationssted. Sørg for at placere beslaget i en højde, der passer til støvsugerens højde.
- Marker hvert af de tre huller med en blyant. Brug vaterpas til at sikre, at beslaget er helt vandret.
- Bor hullerne med betonbor med passende diameter.
- Sæt de tre medfølgende fæstelementer i hullerne.
- Hold vægbeslaget ind mod væggen, og skru de tre skruer gennem beslaget.

6. OPLADNING AF BATTERIET



Vægbeslag: Vægbeslaget er ikke en oplader. Hvis du vil oplade støvsugeren, mens den hænger i vægbeslaget, skal du slutte den til netspændingen ved hjælp af opladeren.

INDIKATOR FOR OPLADNINGSNIVEAU

Indikatorlampen på det aftagelige batteri angiver batteriniveauet.

Opladning:

- Et permanent rødt lys betyder, at batteriet oplades.
- Et permanent blått lys betyder, at batteriet er fuldt opladet.

Under brug:

- Et permanent blått lys betyder, at batteriet er opladet.
- Et blinkende rødt lys betyder, at batteriet skal oplades.

ADVARSEL: Oplad ikke batteriet mere end nødvendigt, da dette kan have en negativ indvirkning på dets levetid.

- Produktets ydeevne kan forringes, hvis du ikke bruger det i længere tid, eller hvis batteriet er helt afladet. Batteriet skal være fuldt opladet (seks timer) og derefter aflades to til tre gange, når støvsugeren bruges første gang.

Batteritid efter fire timers opladning:

- Lav hastighed: 25 minutter
- Høj hastighed ("boost"-funktion): 8 minutter

Opladningstid ved de første tre gange i brug: 6 timer

Normal opladningstid: 4 timer.

7. SAMLING/ADSKILLELSE AF PRODUKTET

Produktet leveres med flere forskellige børster og typer tilbehør, der hjælper dig med forskellige typer rengøring (såsom hårde gulve og dyrehår) og sværttilgængelige steder (spindelvæv, oven på møbler osv.).

Det eneste, du skal gøre, er at skifte dem efter dine behov.

Monter de forskellige typer tilbehør som vist nedenfor. Børsterne og tilbehøret kan monteres direkte på produktet, på metalrøret eller på den fleksible forlængerslange.

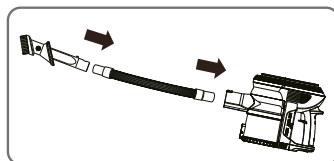
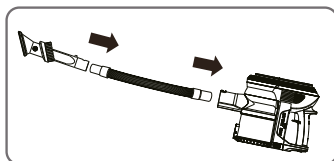
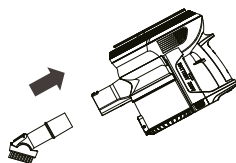
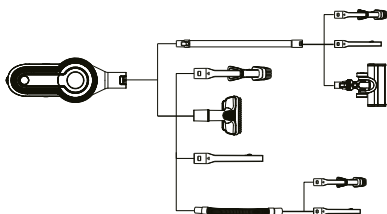

8. SAMLING/ADSKILLELSE AF 3-I-1-TILBEHØRET



Indfør møbelbørsten eller det flade mundstykke i det smalle mundstykke, til de klikker på plads som vist nedenfor.

Tryk på låsen (se billedet nedenfor) for at fjerne møbelbørsten eller det flade mundstykke.

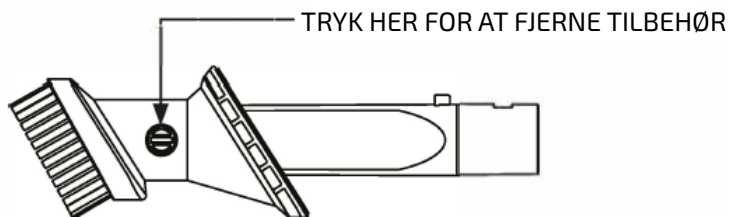

FJERN METALRØR

TRYK PÅ LÅSEN FOR AT FJERNE METALRØRET FRA HOVEDENHEDEN.

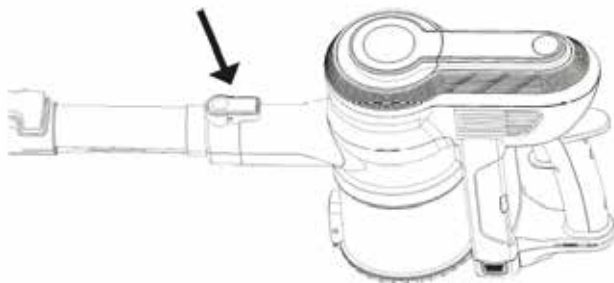

TILBEHØR

Brug af tilbehør

Ud over aluminiumsrøret og den elektriske gulvbørste kan du også montere et fladt sugemundstykke eller en firkantet børste/elektrostatisk børste til en lang række anvendelsesområder (billede 1).

Fladt sugemundstykke

Velegnet til rengøring af små rum, kroge eller ujævne overflader såsom hjørner, vindueskarme, inden i husholdningsapparater, skuffer, bilsæder, fotorammer, lofter, tastaturer osv.

Firkantet børste/elektrostatisk børste

Velegnet til rengøring af bløde materialer som gardiner, tekstiler, sofaer osv.

Firkantet 3-i-1-børste

Velegnet til rengøring af bløde materialer som sengelinned, tekstiler, sofaer osv.

Forlængerrør

Denne er velegnet, når du vil have adgang til svært tilgængelige områder, da slangen er fleksibel.

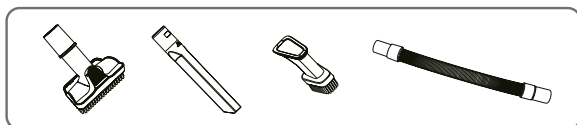

Billede 1

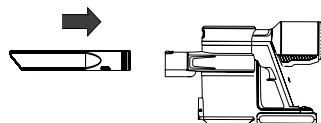

Billede 2

Kombination af fladt sugemundstykke og firkantet børste/elektrostatisk børste
Velegnede til rengøring af tekstiloverflader og kan kombineres på to måder.

Metode 1: Indsæt det flade sugemundstykkets runde ende i hovedenhedens indløb. Træk det lige ud for at fjerne det (billede 2).



Metode 2: Indfør møbelbørsten eller det flade mundstykke i det smalle mundstykke, til de klikker på plads som vist nedenfor.

Tryk på låsen (se billedet nedenfor) for at fjerne møbelbørsten eller det flade mundstykke.



9. UDSKIFTNING AF DEN ROTERENDE BØRSTE

Den roterende børste kan udskiftes med enten en standardbørste eller en særlig børste til hårde gulve.

1. Brug en mønt til at dreje låseskruen mod symbolet  (ulåst) for at kunne fjerne låsen (se billedet nedenfor).
2. Hold i den roterende børste.
3. Sæt en ny børste i huset ved at følge rillens form. Sæt låsen på igen, og drej låseskruen mod symbolet  (låst).

Billede 3

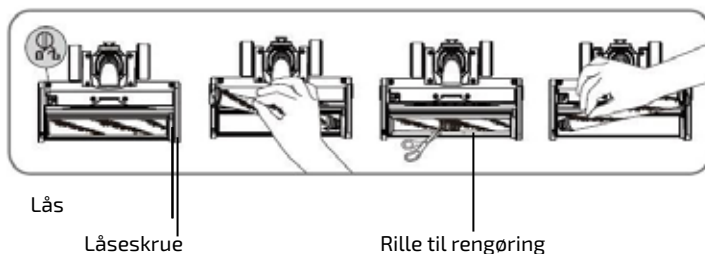

Rengør standardbørsten

Standardbørsten bør rengøres efter hver fjerde til femte støvsugning. Der er en rille på børsten for at gøre dette nemmere.

Brug en kniv eller en saks til at klippe/skære hår og snavs væk, som sidder i børsten. Vær forsigtig, så du ikke beskadiger børsterne.

10. BRUG

- Kontroller, at filtrene sidder korrekt i hovedenheden, før du bruger støvsugeren. Se afsnittet om rengøring og vedligeholdelse.
- Brug ikke produktet, hvis filtrene eller støvbeholderen er fjernet.

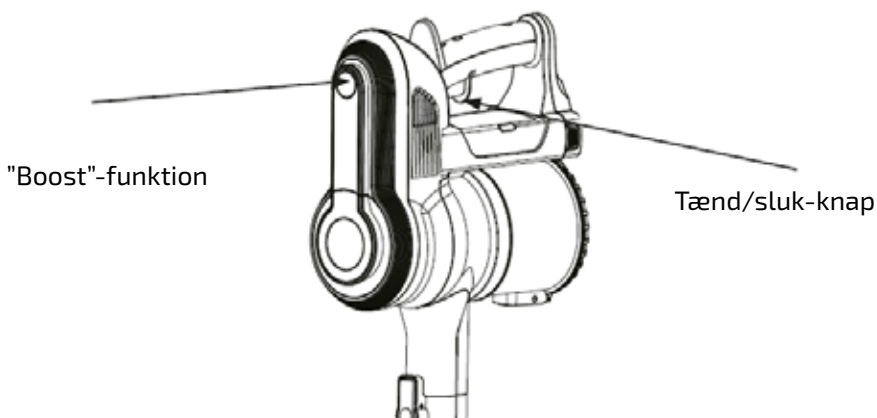

1. Støvsugeren har to hastigheder. Tryk en gang på tænd/sluk-knappen på håndtaget (se billedet ovenfor). Produktet starter, og batteriindikatoren lyser.
2. For at øge sugekraften ved rengøring af ekstra snavsede områder, der kræver grundigere rengøring, kan du aktivere "boost"-funktionen ved at holde "boost"-knappen nede.
3. Batteriet holder i 25 minutter ved normal hastighed, mens det holder i 8 minutter i "boost"-tilstand (hvis batteriet er fuldt opladet).
4. Tryk på tænd/sluk-knappen for at slukke for støvsugeren, når du er færdig.
5. Tøm og rengør støvbeholderen og filtrene efter behov (se afsnittet om rengøring og vedligeholdelse).
6. Sæt støvsugeren i opladningsbasen for at oplade den.

11. RENGØRING OG VEDLIGEHOLDELSE

- Sørg for, at produktet er slukket, og at ledningen er taget ud, før du begynder at rengøre det.
- Nedsænk aldrig produktet eller opladningsbasen i vand eller andre væsker.
- Brug aldrig opløsningsmidler, slibende rengøringsmidler eller skuresvampe til at rengøre produktet.
- Benyt ikke produktet, hvis filtrene er fjernet.

Rengøring af hovedenheden

Produktets yderside kan rengøres med en let fugtet, blød klud.

Tømning og rengøring af støvbeholderen

Tøm og rengør beholderen, når indholdet når det MAX-niveau, der er markeret på støvbeholderen.

TØMNING AF BEHOLDEREN

1. Tryk på rørlåsen for at fjerne røret fra hovedenheden.
2. Tryk på låsen for at åbne låget på støvbeholderen.
3. Hæld støvbeholderens indhold i en skraldespand, og luk låget.
4. Hvis støvbeholderen er meget snavset, kan du skrue den og grovpartikelfilteret af.
5. Tøm støvbeholderens indhold i en skraldespand, og rengør grovpartikelfilteret.
6. Sæt grovpartikelfilteret på igen.
7. Rengør støvbeholderen efter behov med en blød svamp og varmt vand. Lad den tørre helt, før du sætter den tilbage på støvsugeren igen. Dette er for at forhindre vand i at trænge ind i de elektriske komponenter.



Rengøring af filteret

Produktet har to filtre:

- 1. Et hygiejnefilter foran på motorenheden.** Træk filterenheden af for at rengøre den. Bank hygiejnefilteret mod en skraldespand, og støvsug tilbageværende støv væk med en støvsuger. Skyl filteret med rent vand, hvis det er meget snavset. Advarsel: gnid ikke på filteret, da det kan beskadige det.
- 2. Der sidder et grovpartikelfilter inden i støvbeholderen.** Drej det mod uret for at fjerne det fra beholderen. Rengør det med en blød, let fugtet klud, og støvsug det rent efter behov. Skru filteret tilbage med uret.
- 3. Lad det tørre helt, før du sætter det tilbage i produktet.**

Brug ikke varmt vand eller rengøringsmidler til at vaske filtrene.

Kontakt din forhandler, hvis hygiejnefilteret er beskadiget, eller hvis du vil udskifte det (kode 8007894).

Brug ikke produktet, hvis filtrene er beskadigede, da dette kan forårsage en funktionsfejl.

Kontroller for tilstopning

1. Tryk på låsen for at løsne røret og fjerne det fra støvsugeren. Kontrollér, om der sidder støv eller snavs i indløbet til støvbeholderen.
2. Kontrollér, om børstetilslutningerne er tilstoppede. Brug en skarp genstand til at fjerne eventuel tilstopning.

12. FEJLFINDINGSVEJLEDNING

Hvis produktet ikke fungerer, kan det skyldes et mindre problem, som du kan løse ved at følge nedenstående anvisninger. Gennemgå følgende trin, før du kontakter din forhandler for at få hjælp.

Støvsugeren oplades ikke:

Batteriet er ikke installeret korrekt. Tag batteriet ud, og sæt det i igen, så det klikker på plads.

Netledningen til opladningsbasen er ikke tilsluttet. Sæt netledningen i en stikkontakt.

Der er fejl på batteriet. Kontakt din forhandler.

Batteriet er opbrugt. Udskift batteriet.

Batteriet er for varmt. Lad batteriet køle af.

Støvsugeren suger dårligt eller slet ikke:

Støvbeholderen er fuld og skal tømmes.

Filtrene er tilstoppede og skal rengøres.

Sugeindløbet er blokeret. Fjern eventuelle blokeringer.

Den roterende børste sidder fast. Skil børsten ad, og fjern eventuelle blokeringer.

Tilbehøret (roterende børste, 3-i-1-tilbehør, bred møbelbørste, børste til dyrehår, fleksibel forlængerslange) er tilstoppet eller er monteret forkert. Fjern eventuelle blokeringer, og sørg for, at tilbehøret er monteret ordentligt.

Støvsugeren holder op med at fungere efter kort tid i drift.

Batteriet er ikke tilstrækkeligt opladet. Sæt støvsugeren i opladningsbasen i ca. fire timer for at oplade den helt. Driftstiden forkortes, når man holder "boost"-knappen nede (8 minutters batteritid ved fuld opladning).



Den roterende børste roterer ikke:

Børstehovedet sidder ikke korrekt. Tag børstehovedet ud, og sæt det korrekt tilbage i den angivne rille.

Den roterende børste sidder fast. Fjern børstehovedet og eventuelle blokeringer.

En af delene i den roterende børste er defekt. Kontakt din forhandler.

Kontakt forhandlerens kundeservice, hvis problemet fortsætter. Forsøg ikke at udføre reparationer på egen hånd. Produktet må kun repareres af en kvalificeret servicetekniker. Dårligt udførte reparationer kan være farlige for brugeren og er ikke dækket af garantien.

SISÄLLYSLUETTELO

1. Tärkeitä turvallisuusohjeita.....	75
2. Tuotteen osat.....	76
3. Tarvikkeet.....	77
4. Tuotteesi.....	78
5. Ennen ensimmäistä käyttökertaa.....	79
6. Akun lataaminen.....	82
7. Laitteen kokoaminen/purkaminen	83
8. Monitoimivarusteen kokoaminen/purkaminen.....	84
9. Pyöröharjan vaihto.....	86
10. Käyttö	87
11. Puhdistus ja hoito.....	88
12. Vianetsintäopas	90

1. TÄRKEITÄ TURVALLISUUSOHJEITA

Sähkölaitteita käytettäessä on noudatettava tiettyjä perustavanlaatuisia turvaohjeita, mikä sisältää seuraavat:

Lue kaikki ohjeet huolellisesti ennen imurin käyttöä.

Varoitus! Seuraavia ohjeita noudattamalla voit minimoida tulipalon, sähköiskun ja henkilövahinkojen vaaran:

- Käytä laitetta sisätiloissa. Vältä laitteen altistamista sateelle. Laitetta ei saa upottaa veteen. Imuriin ei saa koskea, kun kädet ovat märät.
- Jos imuri on pudonnut, vaurioitunut, jäänyt ulos tai uponnut veteen, sitä ei saa käyttää. Vie se korjattavaksi valtuutettuun huoltokeskukseen.
- Vaurioitunutta latausjohtoa tai pistoketta ei saa käyttää.
- Laturia ei saa irrottaa johdosta vetämällä.
- Latausjohtoa ei saa vaurioittaa. Latausjohdosta ei saa vetää, imuria ei saa nostaa latausjohdosta, sitä ei saa käyttää kahvana, sitä ei saa jättää ovien väliin eikä sitä saa vetää terävien reunojen tai kulmien päältä. Latausjohdon yli ei saa ajaa imurilla ja johto on pidettävä loitolla lämmönlähteistä.
- Jatkojohtoa ei saa käyttää. Laturi on liitettävä suoraan pistorasiaan.
- Laitteen ilmanottoaukkoon ei saa työntää mitään.
- Ottoaukon tukkiminen estää ilmapirtauksen.
- Imuria ei saa käyttää, jos ottoaukko on tukkeutunut.
- Pidä hiukset, väljät vaatteet, sormet ja muut kehon osat poissa laitteen ottoaukosta ja liikkuvista osista.
- Imuriin ei saa imeä kuumia, palavia tai savuavia esineitä, kuten savukkeita, tulitikkuja tai kuumaa tuhkaa.
- Imuriin ei saa imeä palavia aineita (sytytysnestettä, bensiiniä, paloöljyä jne.) eikä imuria saa käyttää räjähtävien nesteiden tai höyryjen lähellä.
- Laitetta ei saa käyttää suljetussa tilassa, jossa säilytetään maalia, tinneriä, hyönteiskarkotetta, palavaa pölyä tai muita räjähtäviä tai myrkyllisiä höyryjä.
- Imurilla ei saa imeä myrkyllisiä aineita (kuten kloorivalkaisuainetta, ammoniakia, johtavaa nestettä tai bensiiniä).
- Alle 8-vuotiaat lapset eivät saa käyttää laitetta. Henkilöt, joiden fyysinen toimintakyky, kuulo, näkö tai henkinen toimintakyky on alentunut tai joilla ei ole laitteen käyttökokemusta, voivat käyttää laitetta valvotusti, kunhan laitteen käyttöön liittyvät vaarat ymmärtävä aikuinen opettaa heille sen turvallisen käytön. Lapset eivät saa leikkiä laitteella ilman valvontaa. Lapset saavat puhdistaa laitteen vain yhdessä aikuisen kanssa.

- Tuotetta saa käyttää vain tässä käyttöohjeessa kuvattuihin tarkoituksiin.
- Käytä vain valmistajan suosittelemia lisävarusteita. Jos laitteessa käytetään lisävarusteita, jotka eivät ole Elvitan toimittamia tai myymiä, seurauksena voi olla tulipalo, sähköisku tai henkilövamma.
- Laitteen saa liittää verkkovirtaan vain alkuperäisellä laitteella (laturilla). Akku pitää poistaa ennen tuotteen hävittämistä. Akku pitää irrottaa verkkovirrasta ennen poistamista. Akkua on käsiteltävä turvallisesti.
- Latausvarustetta saa käyttää vain tavallisessa pistorasiassa (100–240 VAC 50/60 Hz).
- Voit välttää pölyn, kuitujen, hiusten tms. kertymisen varmistamalla, että ottoaukko ei ole tukkeutunut.
- Laturia ei saa irrottaa johdosta vetämällä. Vedä vain pistokkeesta.
- Ole erityisen varovainen, kun käytät imuria portaissa.
- Sammuta kaikki sähkölaitteet siivouksen lopuksi.
- Laitetta ei saa ladata ulkona.
- Katkaise virta ennen laitteen puhdistusta tai huoltoa.
- Elvita-käsi-imurissa on ladattavat litium-akut (Li).
- Akkuja ei saa polttaa, sillä ne räjähtävät altistuessaan korkealle lämpötilalle.
- Pahan putoamisen seurauksena akut voivat alkaa vuotaa. Jos akun sisältöä joutuu iholle tai silmiin, toimi seuraavasti:
- Huuhtelee heti lämpimällä vedellä vähintään 15 minuutin ajan.
- Mene heti lääkäriin.
- Tarkista laitteen malli ennen akun vaihtamista.
- Laitteessa ei voi käyttää paristoja.
- Tarkista ennen imurin käyttöä, että suodatinyksikkö ja lattiaharja on kiinnitetty oikein.
- Lataa akku täyteen ennen ensimmäistä käyttökertaa ja ennen pitkää käyttökatkosta. Lataa ja pura akku vähintään kolmen kuukauden välein, jos laitetta ei käytetä pitkään aikaan.
- Imuria ei saa käyttää eikä säilyttää huonoissa oloissa, kuten esimerkiksi korkeassa tai matalassa lämpötilassa. Säilytä imuria kuivassa ja viileässä. Sitä ei saa altistaa suoralle auringonpaisteelle.



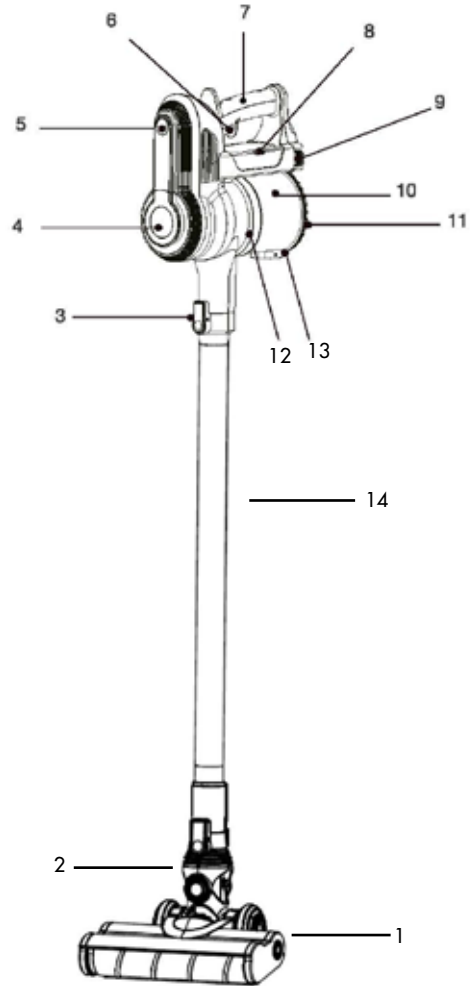

Tämä malli on tarkoitettu vain kotitalouskäyttöön.

2. TUOTTEEN OSAT

1. Sähköinen lattiaharja
2. Joustava kiertyminen, sujuva toiminta
3. Lukituspainike
4. Pestävä suodatin
5. Kierrosnopeuden säätö
6. Käynnistyspainike
7. Ergonominen kädensija
8. Akku
9. Akun lukitus
10. Läpinäkyvä pölysäiliö
11. Pölysäiliön kansi
12. Pyörrepuhdistustekniikkaa käyttävä pääyksikkö
13. Pölysäiliön kannen avauspainike
14. Syöpymistä kestävä, kevyt ja laadukas alumiiniputki



3. TARVIKKEET



1	Nukkaharja	
2	Monitoimivaruste ahtaisiin paikkoihin	
3	Nelikulmainen monitoimi-harja	
4	Jatkoletku	
5	Seinäpidike	

4. TUOTTEESI

Pakkauksen sisältö

- Digitaalinen moottori 250 W
- Nukkaharja
- Monitoimivaruste ahtaisiin paikkoihin
- Nelikulmainen monitoimiharja
- Jatkoletku
- Seinäpidike

Tekniset tiedot

- EMAU 216 PET johdoton varsi-imuri joustavalla jatkoletkulla
- Seinäpidike
- Irrotettava litium-ioniakku 21,6 V  2 000 mAh (ladattava määrätetyllä jännitteellä mukana toimitetulla akkulaturilla).
- Akkulaturi:
 - Malli: ZD12D260050EU
 - Tulo: 100–240 V ~ 50/60 Hz 0,5 A
 - Lähtö: 26 V  500 mA 13,0 W
- Moottoriteho: 250 W
- 2 toimintanopeutta: normaali ja teho
- Latausaika: 4 h
- Akun toiminta-aika:
 - Normaali nopeus: 25 minuuttia
 - Suuri nopeus (tehotoiminto): 8 minuuttia
- Akun varauksen merkkivalo
- Pölysäiliön tilavuus: 0,5 litraa
- Hygieniasuodatin
- Karkeahiukkassuodatin

5. ENNEN ENSIMMÄISTÄ KÄYTTÖKERTAA

Pura laite ja sen lisävarusteet pakkauksesta. Tarkasta, että niissä ei ole vaurioita.

AKUN ASENNUS LAITTEeseen

Akku ei ole asennettuna laitteeseen toimituspakkauksessa. Pura akku omasta pakkauksestaan ja työnnä sitä

pölysäiliön päällä olevaan koteloon, kunnes se naksahtaa paikalleen. Ks. alla olevat kuvat:

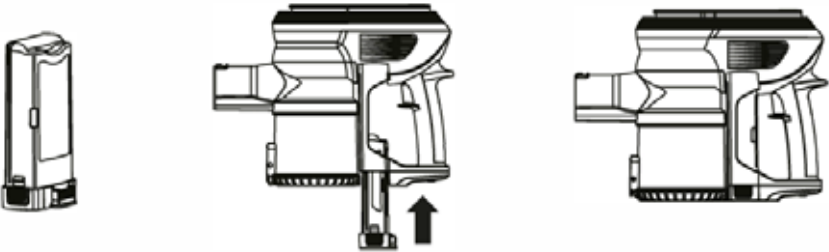

TÄRKEÄÄ: Lataa akku täyteen ennen ensimmäistä käyttökertaa. Tyhjän akun lataaminen täyteen kestää kuusi tuntia. Katso ohje kohdasta "Akun lataaminen".

Jos akkua ei ladata täyteen ennen ensimmäistä käyttökertaa, sen toimintakyky heikkenee.

Akku irrotetaan painamalla moottorin kummallakin puolella olevaa salpaa, katso seuraavaa kuvaa:

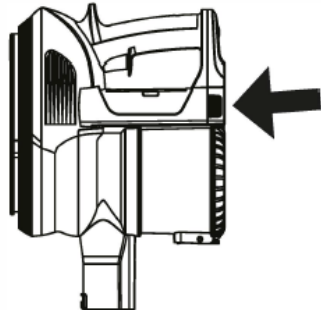

SEINÄPIDIKKEEN ASENNUS

Mukana tulee kiinnikkeet kiinteään betoni-, tiili- ja kiviseinään jne.



Tutki seinä tai väliseinä, johon haluat asentaa lataustelineen. Varmista, että mukana toimitettuja kiinnikkeitä voi käyttää seinämateriaalissa.

Jos näin ei ole, käytä kyseiseen seinään tarkoitettuja ankkuriruuveja/-tulppia (käytä erikoiskiinnikkeitä kipsilevyseinään [BA13], reikätiiliin, muunlaisiin seinälevyihin jne.).

Nämä on hankittava erikseen.

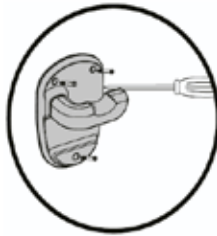

- Aseta seinäpidike seinälle haluttuun asennuskohtaan. Aseta se imurin korkeutta vastaavalle korkeudelle.
- Merkitse kolmen reiän paikat kynällä. Varmista vesi-vaa'alla, että pidike on tarkasti vaakasuorassa.
- Pora oikean kokoiset reiät konevasaralla.
- Aseta mukana toimitetut kolme kiinnikettä reikiin.
- Pidä seinäpidikettä seinää vasten ja ruuvaa kolme ruuvia pidikkeen läpi.

6. AKUN LATAAMINEN



Seinäpidike: Seinäpidike ei ole laturi. Jos haluat ladata imurin, kun se on ripustettu seinäpidikkeeseen, imuri on kytkettävä verkkovirtaan laturilla.

LATAUSTASON MERKKIVALO

Irrotettavassa akussa on merkkivalo, josta näkee akun varaustason.

Lataus:

- Latauksen aikana valo palaa punaisena.
- Akun latauduttua täyteen valo palaa sinisenä.

Käytön aikana:

- Valo palaa sinisenä, kun akku on ladattu.
- Valo vilkkuu punaisena, kun akku pitää ladata.

VAROITUS: akkua ei saa ladata turhaan, sillä se voi lyhentää akun käyttöikää.

- Laitteen toimintakyky voi heikentyä, jos sitä ei käytetä pitkään aikaan tai jos akku pääsee tyhjenemään kokonaan. Imurin ensimmäisellä käyttökerralla akku kannattaa ladata täyteen ja käyttää sen jälkeen tyhjäksi kaksi-kolme kertaa.

Akun toiminta-aika neljän tunnin latauksen jälkeen:

- Normaali nopeus: 25 minuuttia
- Suuri nopeus (tehotoiminto): 8 minuuttia

Kolmen ensimmäisen käyttökerran latausaika: 6 tuntia

Tavallinen latausaika: 4 tuntia.

7. LAITTEEN KOKOAMINEN/ PURKAMINEN

Laitteen mukana tulee useita erilaisia harjoja ja lisävarusteita, joista on hyötyä erilaisissa siivoustehtävissä (kuten kovat lattiat ja eläinten karvat) ja vaikeapääsyisissä paikoissa (hämähäkinverkot, huonekalujen yläpinnat jne.).

Harjaa ja lisävarustetta voi vaihtaa aina tarpeen mukaan.

Kiinnitä eri lisävarusteet seuraavan kuvan mukaisesti. Harjat ja lisävarusteet voi kiinnittää suoraan yksikköön, metalliputkeen tai joustavaan jatkoletkuun.

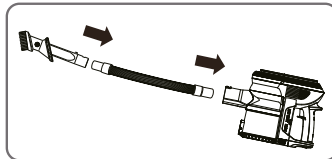
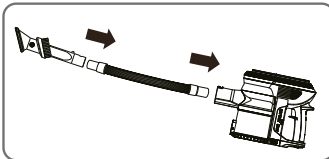
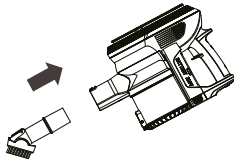
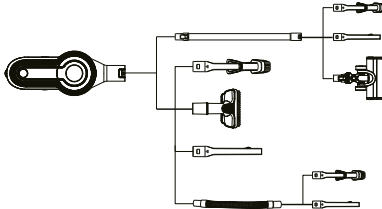

8. MONITOIMIVARUSTEEN KOKOAMINEN/PURKAMINEN

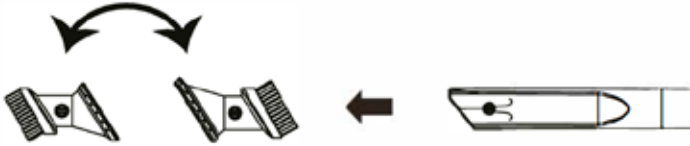

Työnnä huonekaluharjaa tai rakosuutinta kapeaan suulakkeeseen seuraavan kuvan mukaisesti, kunnes se naksauttaa paikalleen. Huonekaluharja tai rakosuulake irrotetaan painamalla salpaa (katso seuraavaa kuvaa).

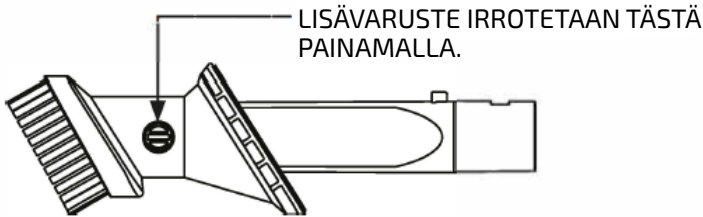

METALLIPUTKIEN IRROTUS

METALLIPUTKI IRROTETAAN PÄÄYKSIKÖSTÄ SALPAA PAINAMALLA.

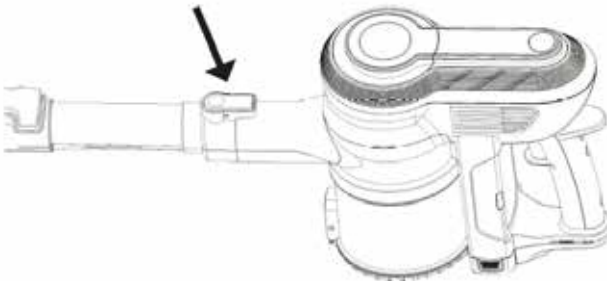

TARVIKKEET

Lisävarusteiden käyttö

Alumiiniputken ja sähköisen lattiaharjan lisäksi imuriin voi kiinnittää rakosuulakkeen tai nelikulmisen harjan/sähköstaattisen harjan eri käyttötarpeita varten (kuva 1).

Rakosuulake

Tämä sopii pienten tilojen, sopukoiden tai epätasaisten pintojen, kuten nurkkien, ikkunanpuitteiden, kodinkoneiden sisäpuolten, pöytälaatikoiden, auton istuinten, valokuvakehysten, kattojen, näppäimistöjen jne. puhdistamiseen.

Nelikulmainen harja/sähköstaattinen harja

Tämä sopii muun muassa verhojen, kankaiden ja sohvien tapaisten pehmeiden materiaalien puhdistamiseen.

Nelikulmainen monitoimiharja

Tämä sopii muun muassa vuodevaatteiden, kankaiden ja sohvien tapaisten pehmeiden materiaalien puhdistamiseen.

Ulos vedettävä putki

Joustava letku helpottaa vaikeapääsysten paikkojen siivousta.

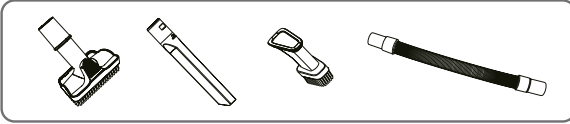

Kuva 1

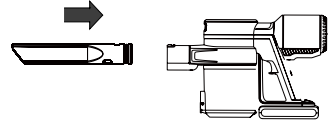

Kuva 2

Rakosuulakkeen ja nelikulmisen harjan/sähköstaattisen harjan yhdistelmä

Tämä sopii kangaspintojen puhdistamiseen, ja sen voi yhdistää kahdella tavalla.

Tapa 1: Työnnä rakosuulakkeen pyöreä pää pääyksikön ottoaukkoon. Se irrotetaan vetämällä sitä suoraan ulospäin (kuva 2).

Tapa 2: Työnnä huonekaluharjaa tai rakosuutinta kapeaan suulakkeeseen seuraavan kuvan mukaisesti, kunnes se naksahtaa paikalleen.



Huonekaluharja tai rakosuulake irrotetaan painamalla salpaa (katso seuraava kuvaa).



Lisävaruste irrotetaan tästä painamalla

9. PYÖRÖHARJAN VAIHTO

Pyöröharjan voi vaihtaa joko tavalliseen harjaan tai kovien lattioiden erikoisharjaan.

1. Irrota pidin kääntämällä lukitusruuvia kolikolla merkin  (auki) suuntaan (katso seuraavaa kuvaa).
2. Ota kiinni pyöröharjasta.
3. Aseta uusi harja koteloon uran muodon mukaisesti. Aseta pidin paikalleen ja käännä lukitusruuvia merkin  (kiinni) suuntaan.

Kuva 3

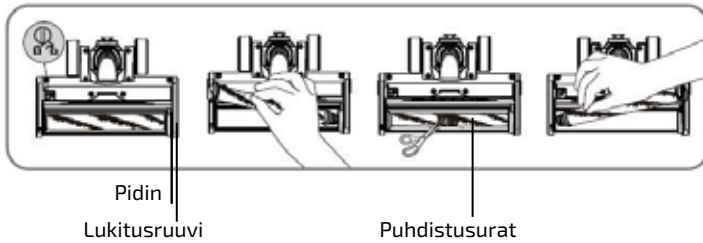

Tavallisen harjan puhdistus

Tavallinen harja tulee puhdistaa aina neljän-viiden imuroinnin jälkeen. Harjassa on puhdistusta helpottava ura.

Leikkaa harjaan jääneet hiukset ja lika irti vähän kerrallaan veitsellä tai saksilla. Ole huolellinen, jotta et vaurioita harjaksia.

10. KÄYTTÖ

- Tarkista ennen imurin käyttöä, että suodattimet ovat paikallaan pääyksikössä. Katso puhdistusta ja hoitoa käsittelevää kohtaa.
- Laitetta ei saa käyttää ilman suodattimia tai pölysäiliötä.

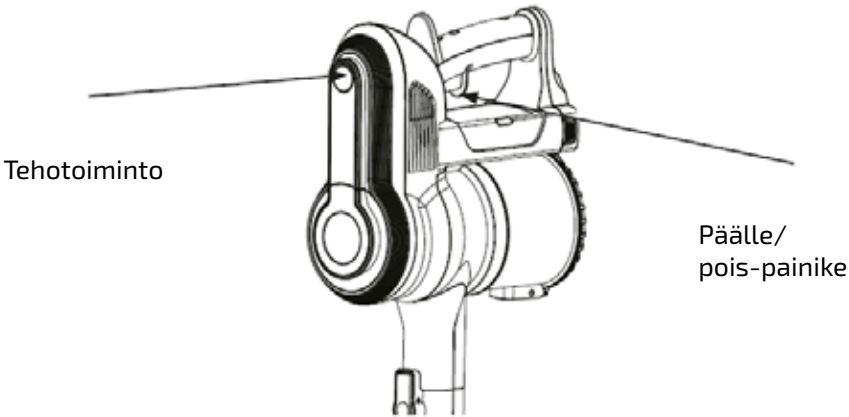

1. Imurissa on kaksi toimintanopeutta. Paina kerran kädensijan päälle/ pois-painiketta (katso edeltävää kuvaa). Laite käynnistyy ja akun merkkivalo syttyy.
2. Imutehoa voi kasvattaa erityisen likaisissa kohdissa syväpuhdistusta varten painamalla tehopainiketta, jolloin tehotoiminto käynnistyy.
3. Akun lataus riittää 25 minuutin käyttöön normaalinopeudella ja 8 minuutin käyttöön tehotilassa (kun akku on täyteen ladattu).
4. Sammuta imuri päälle/pois-painikkeesta siivouksen lopuksi.
5. Tyhjennä ja puhdista pölysäiliö ja suodattimet tarvittaessa (katso puhdistusta ja hoitoa käsittelevää kohtaa).
6. Lataa imuri asettamalla se lataustelineeseen.

11. PUHDISTUS JA HOITO

- Tarkista, että laite on sammutettu ja johto on irrotettu pistorasiasta, ennen kuin aloitat laitteen puhdistuksen.
- Laitetta tai lataustelinettä ei saa koskaan upottaa veteen tai muihin nesteisiin.
- Laitteen puhdistuksessa ei saa koskaan käyttää liuottimia, hankaavia puhdistusaineita tai hankaussieniä.
- Laitetta ei saa käyttää, kun suodattimet on irrotettu.

Pääyksikön puhdistus

Laitteen ulkopinnan voi puhdistaa nihkeällä pehmeällä liinalla.

Pölysäiliön tyhjennys ja puhdistus

Tyhjennä ja puhdista pölysäiliö, kun sen sisältö saavuttaa pölysäiliön merkityn MAX-tason.

PÖLYSÄILIÖN TYHJENNYS

1. Irrota putki pääyksiköstä painamalla putken salpaa.
2. Avaa pölysäiliön kansi painamalla salpaa.
3. Kaada pölysäiliön sisältö roskakoriin ja sulje luukku.
4. Jos pölysäiliö on erityisen likainen, voit kiertää sen ja karkeahiukkassuodattimen irti.
5. Tyhjennä pölysäiliön sisältö roskakoriin ja puhdista karkeahiukkassuodattimen.
6. Aseta karkeahiukkassuodatin takaisin paikalleen.
7. Puhdista pölysäiliö tarvittaessa pehmeällä sienellä ja lämpimällä vedellä. Anna sen kuivua kokonaan ennen sen asettamista takaisin imuriin. Siten laitteen sähköosiin ei pääse vettä.

Suodattimen puhdistus

Laitteessa on kaksi suodatinta:

- 1. Hygieniasuodatin on moottoriyksikön etupuolella.** Vedä suodatinyksikkö irti puhdistusta varten. Kopistele pöly hygieniasuodattimesta roskakoriin ja imuroi loppu pöly imurilla. Jos suodatin on erityisen likainen, huuhtelee se puhtaalla vedellä. Varoitus: suodatinta ei saa hangata, sillä se voi tällöin vaurioitua.
- 2. Karkeahiukkassuodatin on pölysäiliössä.** Irrota karkeahiukkassuodatin pölysäiliöstä kiertämällä suodatinta vastapäivään. Puhdista se pehmeällä nihkeällä liinalla ja imuroi se tarvittaessa puhtaaksi. Kierrä suodatin paikalleen myötäpäivään.
- 3. Anna sen kuivua kokonaan ennen sen asettamista takaisin laitteeseen.**

Suodattimia ei saa pestä kuumalla vedellä eikä pesuaineella.

Jos hygieniasuodatin on vaurioitunut tai haluat vaihtaa sen, kysy asiasta käyttämältäsi jälleenmyyjältä (koodi 8007894).

Jos laitetta käytetään viallisilla suodattimilla, laitteeseen voi tulla toimintahäiriö.

Tukosten tarkistaminen

1. Irrota putki ja irrota se imurista painamalla salpaa. Tarkista, onko pölysäiliön ottoaukossa pölyä tai likaa.
2. Tarkista, onko harjaliitoksissa tukos. Poista esteet sopivalla terävällä esineellä.

12. VIANETSINTÄOPAS

Jos laite ei toimi, syy voi olla vähäisessä ongelmassa, jonka voi korjata noudattamalla seuraavia ohjeita. Tee seuraavat vaiheet, ennen kuin pyydät apua käyttämältäsi jälleenmyyjältä.

Imurin akku ei lataudu:

Akku on asennettu virheellisesti. Irrota akku ja asenna se paikalleen niin, että se naksauttaa.

Lataustelineen virtajohtoa ei ole liitetty. Liitä virtajohto pistorasiaan.

Akku on viallinen. Ota yhteyttä käyttämäsi jälleenmyyjään.

Akku on käytetty loppuun. Vaihda akku.

Akku on liian kuuma. Anna akun jäähtyä.

Imuri imee huonosti tai ei lainkaan:

Imuri on täynnä ja se pitää tyhjentää.

Suodattimet ovat tukkeutuneet ja ne pitää puhdistaa.

Imuaukko on tukkeutunut. Poista tukokset.

Pyöröharja on jumiutunut. Pura harja ja poista tukokset.

Lisävarusteet (pyöröharja, monitoimivaruste, leveä huonekaluharja, harja eläinten karvoille, joustava jatkoletku) ovat tukkeutuneet tai ne on kiinnitetty virheellisesti. Poista tukokset ja varmista, että lisävarusteet on kiinnitetty oikein.

Imuri lakkaa toimimasta hetken kuluttua.

Akkua ei ole ladattu riittävästi. Aseta imuri lataustelineeseen noin neljäksi tunniksi, jotta se latautuu täyteen. Toiminta-aika lyhenee, kun tehopainiketta painetaan (täyteen ladatun akun toiminta-aika on tällöin 8 minuuttia).

Pyöröharja ei toimi:

Harjapää ei ole oikein paikallaan. Irrota harjapää ja aseta se oikein paikalleen sen omaan uraan.

Pyöröharja on jumiutunut. Irrota harjapää ja poista tukokset.

Jokin pyöröharjan osista on rikkoutunut. Ota yhteyttä käyttämäsi jälleenmyyjään.

Jos ongelma jatkuu, ota yhteyttä käyttämäsi jälleenmyyjän asiakaspalveluun. Korjauksia ei saa yrittää tehdä itse. Laite tulee korjauttaa pätevällä huoltoasentajalla. Virheelliset korjaukset voivat vaarantaa käyttäjän eikä takuu kata niitä.



GARANTI WARRANTY GARANTI TAKUU

Kvalitetsgaranti gäller för konsument
Kvalitetsgaranti gjelder for forbruker
Quality warranty applies to consumers
Kvalitetsgarantien gælder for
almindelige forbrugere
Laatutakuu koskee kuluttajia

ELVITA