



ELVITA

CCS46404V

Quick start guide

Electric cooker

Snabbguide

Elektrisk spis

Hurtigstartveiledning

Elektrisk komfyr

**Hurtig
startvejledning**

Elektrisk komfur

Pikaopas

Sähköliesi

Flýtleiðbeiningar

Rafmagnseldavél

Thank you

for your trust and the purchase of our product. This quick start guide is supplied to help you get started using this product.

Make sure you have received an undamaged product. If you do find transport damage, please contact the seller from which you purchased the product, or the regional warehouse from which it was supplied.

Tack

för ditt förtroende och för köpet av vår produkt. Denna snabbstartsguide medföljer för att hjälpa dig att börja använda produkten.

Kontrollera att produkten du har tagit emot är oskadad. Om du upptäcker en transportskada, var vänlig kontakta återförsäljaren som du köpte produkten av, eller den lokala butiken som levererade den.

Takk

for at du valgte ett av våre produkter. Formålet med denne brukerveiledningen er å hjelpe deg å komme i gang med produktet.

Forsikre deg om at produktet du har mottatt, er uskadet. Hvis du oppdager en transportskade, kontakter du selgeren du kjøpte produktet av eller lageret som produktet ble levert fra.

Tak,

fordi du har valgt at købe denne maskine. Formålet med denne hurtigvejledning er at hjælpe dig i gang med at bruge maskinen.

Kontrollér, at maskinen ikke er beskadiget ved modtagelsen. Hvis du opdager en transportskade, skal du kontakte salgsstedet eller det lager, som maskinen er afsendt fra.

Kiitos

luottamuksestasi ja tuotteemme ostamisesta. Tämä pikaopas on tarkoitettu auttamaan laitteen käytössä alkuun pääsemisessä.

Tarkista, ettei tuotteessa ole vaurioita. Jos havaitset kuljetusvaurioita, ota yhteyttä tuotteen myyjään tai paikalliseen myymälään, josta se toimitettiin.

Pakka þér fyrir

fyrir traust þitt og kaup á vöru okkar. Þessar flýtleiðbeiningar eru útvegaðar til að hjálpa þér að byrja að nota tækið.

Gakktu úr skugga um að þú hafir fengið óskemmda vöru. Ef skemmdir vegna flutninga finnast skaltu hafa samband við söluaðilann sem þú keyptir vöruna af, eða vöruhúsið á svæðinu þaðan sem því var dreift.

ELVITA

Language: en-GB, sv-SE, nb-NO, da-DK, fi-FI, is-IS
Publication date: 2021-06-18

This document and its content, including written material and images, are the property of Elon Group AB. You may not copy, reproduce, modify, republish or distribute this document or any of its content without express written permission from Elon Group AB. © 2020, Elon Group AB. All rights reserved.

This is a quick start guide. For your convenience you can find the user manual online, with full information about installation, usage, maintenance, and troubleshooting. Please go to elvita.se and use the search function and the product's model code to find the manual. To find the model code, see the instructions in section "Find the model code", page 5.

Detta är en snabbstartsguide. Du hittar användarhandboken på webben, med full information om installation, användning, underhåll och felsökning. Gå till elvita.se och använd sökfunktionen och produktens modellkod för att hitta handboken. Hur du hittar modellkoden beskrivs i avsnitt "Hitta modellkoden", sida 18.

Dette er en hurtigveiledning. Brukerhåndboken er tilgjengelig i nettversjon, med all informasjon om installasjon, bruk, vedlikehold og feilsøking. Gå til elvita.se, og bruk søkefunksjonen og produktets modellkode for å finne håndboken. Du finner modellkoden ved å følge anvisningene i del "Finne modellkoden", side 30.

Dette er en hurtig startvejledning. For nemheds skyld kan du finde brugsanvisningen online med fuldstændige oplysninger om installation, brug, vedligeholdelse og fejlfinding. Gå til elvita.se, og brug søgefunktionen og produktets modelkode til at finde brugsanvisningen. Find modelkoden ved at se vejledningen i afsnit "Find modelkoden", side 42.

Tämä on pikaopas. Verkossa on kätevästi saatavilla käyttöohje, joka sisältää kattavat tiedot asentamisesta, käytöstä, huollosta ja vianmäärityksestä. Löydät käyttöohjeen menemällä osoitteeseen elvita.se ja etsimällä tuotteen mallikoodilla hakutoiminnosta. Löydät mallikoodin noudattamalla ohjeita kappale "Etsi mallikoodi", sivu 54.

Þetta eru flýtleiðbeiningar. Þér til hægðarauka getur þú fundir notendahandbókina á netinu, með öllum upplýsingum um uppsetningu, notkun, viðhald og bilanagreiningu. Farðu á elvita.se og notaðu leitaraðgerðina og gerðarkóða vörunnar til að finna handbókina. Til að finna gerðarkóðann skal sjá leiðbeiningarnar í hluti "Finndu gerðarkóðann", síðu 66.

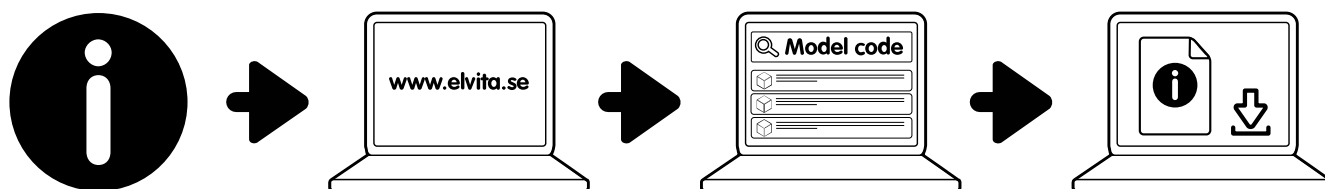

CONTENTS/INNEHÅLL/INNHold/INDHOLD/SISÄLLYSLUETTELO/EFNISYFIRLIT

ENGLISH	4
SVENSKA	17
NORSK.....	29
DANSK.....	41
SUOMI	53
ÍSLENSKA	65

Contents

READ THIS!	5
SAFETY	6
Admonitions	6
Intended use	6
Safety for children and people with disabilities.....	6
General safety.....	7
Safety during installation	7
Safety during operation	8
Safety during maintenance	9
Safety labels.....	10
Disposal.....	10
QUICK START	11
Quick start oven	11
Quick start hob.....	12
GETTING STARTED	13
Before you use the cooker	13
Hob overview	13
Cooker controls	13
Open the child lock	13
Cooking modes	14
FastPreheat.....	14
Top and bottom heater	14
Bottom heater and fan.....	14
Grill	14
Large grill	14
Grill with fan.....	14
Hot air	14
Hot air and bottom heater	15
Plate warmer	15
Defrost.....	15
WaterClean	15

READ THIS!

**WARNING!**

Read the safety information and the full instructions before installing or using this product.

Find the full instructions

You will find the full and most recent user information for your product model on the web page www.elvita.se. This includes details about installation, usage, maintenance, and troubleshooting. You will need the model code to search for the information.

Find the model code

The model code is printed on a label on the product.

**NOTE!**

This product and label text are examples. Your product and text may have a different look and content.

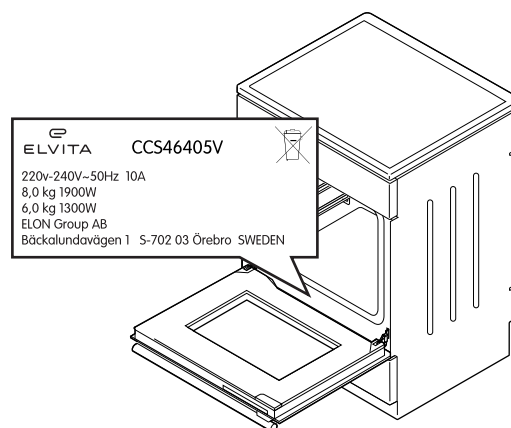

SAFETY

Carefully read the instructions before you install and use the product. Save the instructions and keep them near the product for future reference. All kinds of warranties shall be invalid if these instructions are not followed.

Admonitions

**WARNING!**

Used when there is a risk for personal injury.

**CAUTION!**

Used when there is a risk for damage to the product.

**NOTE!**

General information that you should be aware of.



Helpful tips that you may find useful.

Intended use

This product is intended

- to be used in a household setting.
- for heating and cooking various foodstuff.
- to be placed directly on the floor, without any supports or plinths.

This product is not intended

- for other purposes than cooking, for example room heating or similar purposes.
- to be installed as a built-in unit.
- for outdoor use.
- to be controlled by external timers or separate control systems.

Safety for children and people with disabilities

**WARNING!**

- Keep children younger than 8 years old away from the product unless continuously supervised.
- Only let the following groups use the product if they are supervised or if instructions are provided to them about how to use the appliance in a safe way. They must understand the hazards involved.
 - Children. (Children younger than 8 years old must be continuously supervised.)
 - Persons with reduced physical, sensory or mental capabilities.
 - Persons with lack of experience and knowledge.

**WARNING!**

- Do not let children play with the product.
- Do not let children clean the product without supervision.

**WARNING!**

Only use hob guards designed or recommended by the manufacturer. The use of inappropriate hob guards may cause accidents.

General safety

**WARNING!**

Risk of fire!

- Do not store items on the cooking surface.
- Do not store combustible, explosive, volatile or temperature-sensitive items (such as paper, dish cloths, plastic bags, cleaners or detergents and spray cans) in the oven's storage drawer, as they can ignite during over operation and cause a fire. Unattended cooking on a hob with fat or oil may result in a fire.
- Never try to put out a fire with water. Instead turn off the product and cover the flame with, for example, a lid or a fire proof blanket.

**WARNING!**

Risk of electric shock!

- If the cooking surface is cracked, turn off the product immediately and disconnect it from the mains. Do not use or touch the product.
- Keep power cords of other appliances at a safe distance so that they are not caught in the oven door, as the cords may become damaged and cause short-circuit.

Safety during installation

**WARNING!**

Risk of fire!

- Make sure the floor and the adjacent walls are temperature resistant to at least 90°C.
- Do not install the product behind a decorative door, as it may become overheated.

**WARNING!**

Make sure all packaging remnants have been removed from the cooking compartment.

**WARNING!**

- The product is intended to be placed directly on the floor, without any support or plinths.
- If the supplied screws or anchors are not suitable for the wall, make sure you use ones that will ensure a secure installation on the wall.
- The cooker must be installed horizontally levelled.

**WARNING!**

Risk of electric shock! Do not connect the product to the mains yourself. The product may only be connected by an authorised technician.

**WARNING!**

- The electrical installation must follow local regulations.
- Make sure the protective earth wire is properly secured when connecting to the power supply.
- For single-phase power supply, use a 3×4.0 mm² cord marked H05VV-F 3G4 or better.
- For three-phase power supply, use a 5×1.5 mm² cord marked H05VV-F 5G1.5 or better.
- Do not use external timers or separate remote control systems to control the product.

**CAUTION!**

Do not install the product near powerful heat sources, such as solid fuel stoves, as the high temperature may damage the product.

**CAUTION!**

Carefully read the instructions for use before connecting the appliance to the power supply. Repair or any warranty claim resulting from incorrect connection or use of the product shall not be covered by the warranty.

Safety during operation

**WARNING!**

Always supervise the cooking process continuously.

**WARNING!**

If the hob surface breaks, immediately disconnect the product from the mains. Do not use the product.

**WARNING!**

Risk of fire! Make sure the air vents are never covered or obstructed in any way.

**WARNING!**

There is a risk of burns from residual heat. The cooking zone is indirectly heated by the heated cookware and stays hot for a while even after it is turned off.

**WARNING!**

Risk of burns!

- Cookware and accessible parts of the product may become very hot during use. Be careful not to touch hot parts.
- The oven door may become very hot during operation.
- Do not place metal objects like knives, forks, spoons, or lids on the cooking zones, as these objects can become very hot.

**WARNING!**

- Only use the grill with the oven door closed.
- Use oven mitts or meat tongs. The grill heater, grid, and other oven accessories get very hot during grilling.

**CAUTION!**

- The surface is very resistant to temperature changes but can be damaged by falling, heavy objects. The surface might break immediately or a while after being hit.
- Make sure the cooking zone and the bottom of the cookware are clean and dry to improve performance and prevent surface damage.
- If sugar, or food with high sugar content, is spilled over the surface when it is hot - immediately use a wipe or a scraper to remove the sugar from the hot surface. Otherwise the surface might become damaged.
- Never use detergents or other cleaners to clean a hot surface.
- Do not use the hob as a storage area as it may result in scratches or damages.

**CAUTION!**

Do not turn the temperature selector below the zero position when changing the oven temperature. This can damage the thermostat.

**CAUTION!**

- Make sure the cookware bottom fits the diameter of the cooking zone. If the cookware is too small, a part of the heat is lost and the cooking zone may be damaged.
- Do not line the oven walls with aluminium foil. Aluminium foil prevents air circulation in the oven, hinders the cooking process, and ruins the enamel coating.
- Do not place baking trays or other cookware on the bottom of the oven.
- Do not insert the deep baking tray into the first guide.

Safety during maintenance

**WARNING!**

Risk of electric shock!

- Do not attempt to perform any repairs yourself. Tampering with the product and non-professional repair may cause injury or damage to the product. It also makes the warranty invalid. Instead, contact a service technician.
- Do not replace the power cord yourself. If the power cord is damaged, it must be replaced by the manufacturer or authorised technicians to avoid hazard.

**WARNING!**

Risk of electric shock! Before replacing the light bulb always disconnect the product from the mains.

**WARNING!**

Use protection when removing an old light bulb to avoid burning yourself.

**WARNING!**

Do not let children clean the product without supervision.

**WARNING!**

Risk of electric shock!

- Before cleaning, disconnect the product from the mains.
- Do not use steam cleaners or high pressure cleaners to clean the product, as this may result in electric shock.

**WARNING!**

Make sure the hinge latches are correctly placed in the side laths of the door before you install it. This prevents the hinges from suddenly closing, which can injure you or damage the door.

**CAUTION!**

- Always wait for the product to cool down before cleaning.
- Make sure the oven has cooled down before you start the WaterClean programme.

**CAUTION!**

- Do not use steel wool, coarse cleaning sponges, or abrasive powder as they may scratch the surface. Aggressive spray cleaners, descaling agents, and other unsuitable liquid cleaners may also damage the surface.
- Do not use rough abrasive cleaners or sharp metal scrapers when cleaning glass surfaces, as they could crack the surface and cause the glass to break.
- Do not use abrasive cleaners or cleaners containing solvents when cleaning stainless steel surfaces, as they may damage the surface.
- Do not use abrasive cleaners or tools when cleaning enamel surfaces, as they may cause permanent damage.
- Do not use abrasive cleaners, abrasive tools, or alcohol-based cleaners when cleaning plastic parts and lacquer-coated surfaces.
- After cleaning, make sure to thoroughly remove any cleaner residue from the surface, since it may damage the surface when you heat up the cooking zones next time.

**CAUTION!**

- If sugar, or food with high sugar content, is spilled over the surface when it is hot - immediately use a wipe or a scraper to remove the sugar from the hot surface. Otherwise the surface might become damaged.
- Never use detergents or other cleaners to clean a hot surface.

**CAUTION!**

Do not lean against the open door when cleaning the oven cavity. Never stand on the open oven door and do not let children sit on it. The oven door hinges may be damaged under excessive load.

**CAUTION!**

Do not clean the telescopic guides in a dishwasher.

**CAUTION!**

Do not damage the enamel surface when replacing the light bulb.

Safety labels

These safety labels can be found on the product.



Caution! Risk of tilting.



Warning! Stabilising means must be installed to prevent tipping.

Disposal



Dispose of packaging in an environmentally-friendly manner. Recycling packaging, while observing national and local regulations, can reduce the consumption of raw materials and the amount of waste in landfill sites.

This product is marked in compliance with European Directive 2012/19/EU, Waste Electrical and Electronic Equipment (WEEE). The symbol on the product or on its packaging indicates that this product should not be treated as household waste. Instead it shall be handed over to the applicable collection point for the recycling of electrical and electronic equipment.

By ensuring this product is disposed of correctly, you will help prevent potential negative consequences for the environment and human health, which could otherwise be caused by inappropriate waste handling of this product. For more detailed information about recycling of this product, please contact the relevant municipal body in charge of waste management, your household waste disposal service or the store where you purchased the product.

QUICK START

Quick start oven

Select cooking mode and temperature

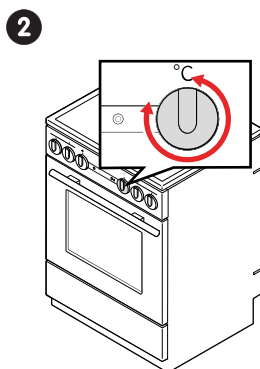
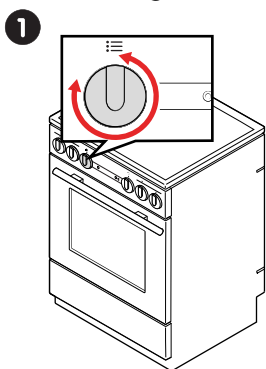

Cooking

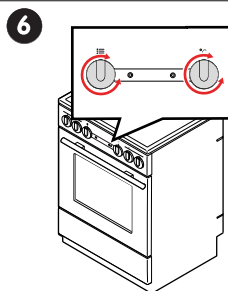
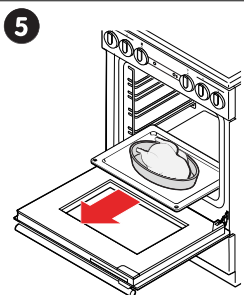
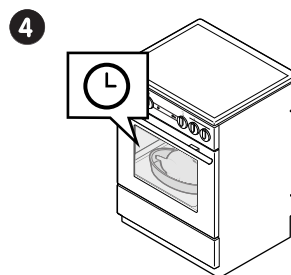
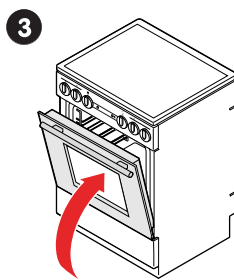
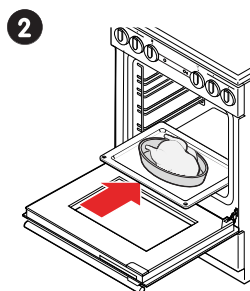
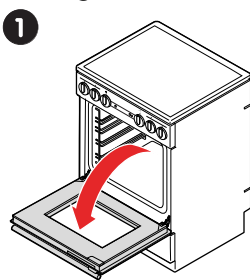

After cooking

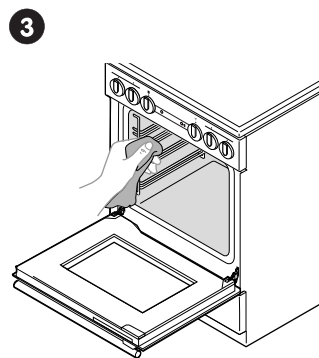
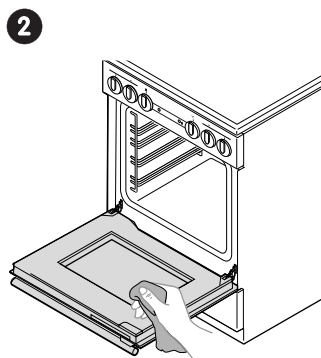
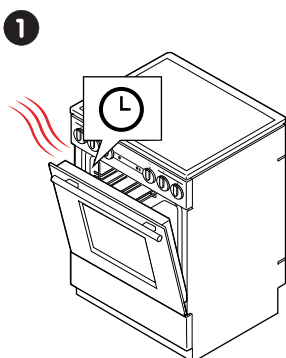

Quick start hob

Before cooking

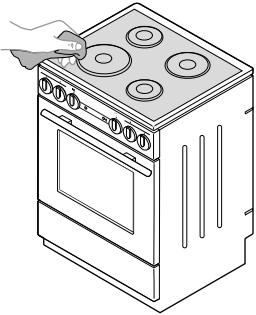
1

Cooking

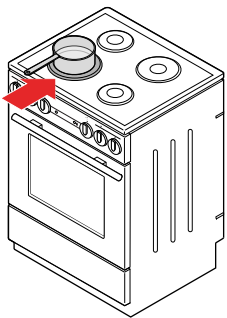
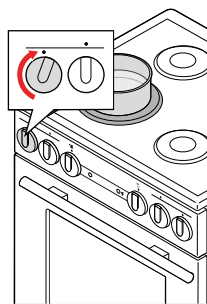
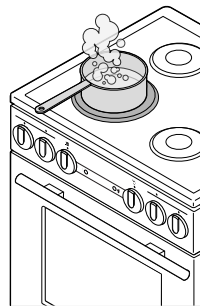
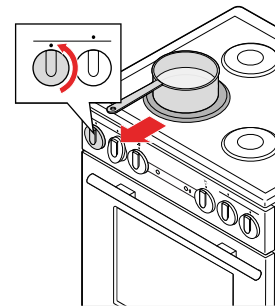
1**2****3****4**

After cooking

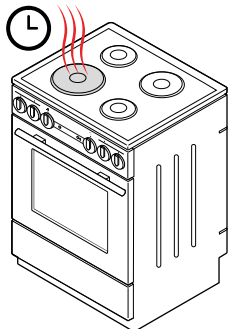
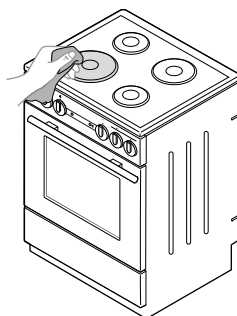
1**2**

GETTING STARTED

Before you use the cooker

1. Remove all transport packaging and equipment from the cooker.
2. Clean all accessories and utensils with warm water and regular detergent. Do not use any abrasive cleaners.
3. Clean the hob's glass-ceramic surface it with a damp cloth and some washing-up liquid. Do not use aggressive cleaners, such as abrasive cleaners that could cause scratches, abrasive dishwashing sponges, or stain removers.
4. Heat up the oven without food to 275° C for 60 minutes. Ventilate the room as the cooker will omit the characteristic smell of a new appliance.

WARNING! Make sure all packaging remnants have been removed from the cooking compartment.

Hob overview

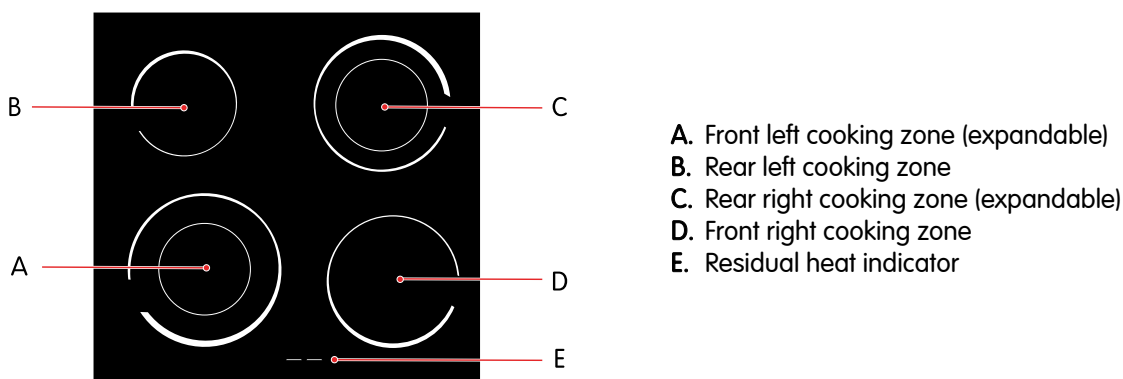

- A. Front left cooking zone (expandable)
- B. Rear left cooking zone
- C. Rear right cooking zone (expandable)
- D. Front right cooking zone
- E. Residual heat indicator

The expandable cooking zones can be activated to make room for larger cookware.

Cooker controls

Turn the selectors to control the cooker.

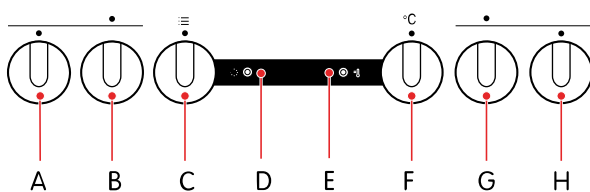

- A. Front left cooking zone power selector
- B. Rear left cooking zone power selector
- C. Oven cooking mode selector
- D. Operation indicator light (yellow)
- E. Temperature indicator light (red)
- F. Oven temperature selector
- G. Rear right cooking zone power selector
- H. Front right cooking zone power selector

Lights

The operation indicator light is on when the oven or one of the hobs are on. The temperature indicator light turns on when the oven heats up and turns off when the oven has reached the selected temperature.

Open the child lock

The oven door locks automatically when you close it.

1. Push the child lock gently to the right with your thumb.
2. Pull the oven door while still pushing the child lock.

Cooking modes

FastPreheat



Use this oven mode to heat the oven to the desired temperature as quickly as possible. Do not use this mode for cooking. Recommended temperature: 50-275 °C.

Top and bottom heater



Use this oven mode to cook meat or pastry that can only be baked or roasted at a single height level. The top and bottom heaters will radiate heat evenly in the oven. Recommended temperature: 200 °C.

Bottom heater and fan



Use this oven mode to bake leavened but low-rising pastry or to preserve fruit and vegetables. Use the second guide from the bottom and a shallow baking tray to allow the hot air to circulate across the upper side of the dish. Recommended temperature: 180 °C.

Grill



Use this oven mode to grill small amounts of open sandwiches, beer sausages or to toast bread. Only the grill heater is on when using this mode. Recommended temperature: 230 °C.

Large grill



Use this oven mode to grill small amounts of open sandwiches, beer sausages, meat or to toast bread. The grill heat and the upper heater are both on when using this mode. Recommended temperature: 230 °C.

Grill with fan



Use this oven mode to:

- grill meat, fish and vegetables
- roast larger chunks of meat or poultry at a single height level
- make dishes au gratin
- brown food to a crispy crust

The grill heater and the fan are on at the same time when using this mode. Recommended temperature: 170 °C.

Hot air



Use this oven mode to roast meat or bake pastries on several levels at the same time. The round heater and the fan will make sure that hot air constantly circulates around the food. Recommended temperature: 180 °C.

Hot air and bottom heater



Use this oven mode to bake:

- pizzas
- apple pies
- fruitcakes
- moist pastry
- leavened dough
- shortcrust

The bottom heater, round heater and the fan will make sure that hot air constantly circulates around the food. Recommended temperature: 200 °C.

Plate warmer



Use this oven mode to heat your dinnerware (plates, cups) before serving food. This keeps the food warm for a longer time. Recommended temperature: 60 °C.

Defrost



Use this oven mode to defrost food such as:

- cakes with heavy cream or butter-based cream
- cakes and pastry
- bread and rolls
- deep-frozen fruit

Remove the food from its packaging in most cases.



NOTE!

Remove any metal clamps or clips.

Turn over, stir and separate any pieces frozen together halfway through the defrost time.

In the defrost mode, the fan circulates the air with no heaters activated. This is used to slowly thaw frozen food.

WaterClean



Use this oven mode to remove stains and food residues from the oven. Only the bottom heater will radiate heat. The programme takes 30 minutes. Recommended temperature: 70 °C.

Innehåll

LÄS DETTA!	18
SÄKERHET	19
Varningar.....	19
Avsedd användning	19
Säkerhet för barn och personer med funktionsnedsättningar	19
Allmän säkerhet	20
Säkerhet under installation	20
Säkerhet under användning	21
Säkerhet under underhåll	22
Säkerhetsetiketter	23
Avfallshantering	23
SNABBSTART	24
Snabbstart av ugnen.....	24
Snabbstarta hällen.....	25
KOMMA IGÅNG	26
Innan du använder spisen	26
Hällöversikt.....	26
Spiskontroller.....	26
Öppna barnlåset	27
Tillagningslägen	27
FastPreheat	27
Över- och undervärme	27
Undervärme och fläkt	27
Grill	27
Stor grill	27
Grill med fläkt.....	27
Varmluft.....	28
Varmluft och undervärme.....	28
Värmning av tallrikar	28
Upptining	28
WaterClean	28

LÄS DETTA!

**VARNING!**

Läs säkerhetsinformationen och alla instruktioner innan du installerar eller använder denna produkt.

Hitta de fullständiga instruktionerna

Du hittar den fullständiga och senaste användarinformationen för din produktmodell på webbplatsen www.elvita.se. Detta inkluderar information om installation, användning, underhåll och felsökning. Du behöver modellkoden för att söka efter informationen.

Hitta modellkoden

Modellkoden är tryckt på en etikett på produkten.

**OBS!**

Denna produkt och etiketttexten är exempel. Din produkt och text kan ha ett annat utseende och innehåll.

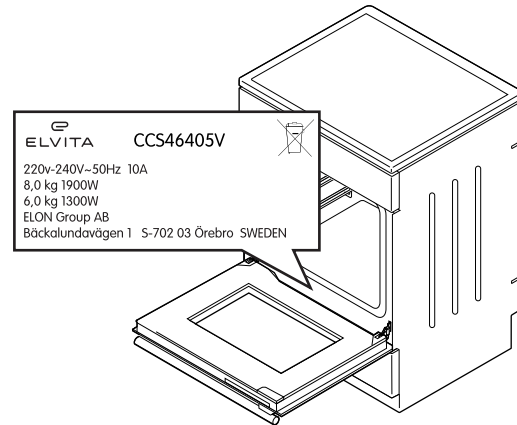

SÄKERHET

Läs instruktionerna noga innan du installerar och använder produkten. Spara instruktionerna och förvara dem nära produkten för framtida bruk. Alla garantier förlorar sin giltighet om dessa instruktioner inte efterlevs.

Varningar

**VARNING!**

Används när det finns risk för personskada.

**VAR FÖRSIKTIG!**

Används när det finns risk för skada på produkten.

**OBS!**

Allmän information som du bör känna till.



Hjälsamma tips som du kan ha nytta av.

Avsedd användning

Denna produkt är avsedd

- att användas i hushållsmiljö.
- för att värma och tillaga olika livsmedel.
- att placeras direkt på golvet, utan några stöd eller socklar.

Denna produkt är inte avsedd

- för andra ändamål än matlagning, t.ex. för att värma upp rum eller liknande syften.
- att installeras som en inbyggnadsenhet.
- för utomhusbruk.
- att kontrolleras via externa timrar eller separata styrsystem.

Säkerhet för barn och personer med funktionsnedsättningar

**VARNING!**

- Håll barn under 8 års ålder borta från produkten såvida de inte övervakas kontinuerligt.
- Låt endast följande grupper använda produkten om de övervakas eller har instruerats om hur man använder apparaten på ett säkert sätt. De måste ha förstått de risker som är förknippade därmed.
 - Barn. (Barn under 8 års ålder måste övervakas kontinuerligt.)
 - Personer med nedsatt fysisk, sensorisk eller mental förmåga.
 - Personer som saknar erfarenhet och kunskap.

**VARNING!**

- Barn får inte leka med produkten.
- Barn får inte rengöra produkten utan tillsyn.

**VARNING!**

Använd endast det hållskydd som utformats eller rekommenderas av tillverkaren. Användning av olämpliga hållskydd kan orsaka olyckor.

Allmän säkerhet

**WARNING!**

Brandrisk!

- Förvara inte föremål på tillagningsytan.
- Förvara inte brännbara, explosiva, flyktiga eller temperaturkänsliga föremål (som papper, disktrasor, plastpåsar, rengöringsmedel och sprayburkar) i ugnens förvaringslåda, eftersom de kan antändas under användning av ugnen och orsaka en eldsvåda. Obevakad tillagning på en häll med fett eller olja kan orsaka eldsvåda.
- Släck aldrig eld med vatten. Stäng istället av produkten och täck flaman med exempelvis ett lock eller en eldsläckningsfilt.

**WARNING!**

Risk för elstötar!

- Om tillagningsytan är sprucken, stäng omedelbart av produkten och koppla bort den från elnätet. Använd inte och rör inte vid produkten.
- Håll strömsladdar för andra apparater på ett säkert avstånd så att de inte fastnar i ugnsluckan. Sladdarna kan skadas och orsaka kortslutning.

Säkerhet under installation

**WARNING!**

Brandrisk!

- Kontrollera att golvet och angränsande väggar tål temperaturer på minst 90 °C.
- Installera inte spisen bakom en dekorativ lucka, eftersom den kan överhettas.

**WARNING!**

Kontrollera att alla förpackningsrester har avlägsnats från tillagningsutrymmet.

**WARNING!**

- Produkten är avsedd att placeras direkt på golvet utan stöd eller socklar.
- Om de medföljande skruvarna och förankringarna inte är lämpliga för väggen, använd andra som garanterar en säker installation på väggen.
- Spisen måste installeras planjusterad horisontellt.

**WARNING!**

Risk för elstötar! Anslut inte produkten till elnätet själv. Produkten får endast anslutas av en behörig tekniker.

**WARNING!**

- Einstallationen måste följa lokala bestämmelser.
- Säkerställ att skyddsjordledaren är korrekt säkrad när du ansluter apparaten till strömförsörjningen.
- För enfaseslutning, använd en 3×4,0 mm² kabel märkt H05VV-F 3G4 eller bättre.
- För trefaseslutning, använd en 5×1,5 mm² kabel märkt H05VV-F 5G1.5 eller bättre.
- Använd inte en extern timer eller ett separat fjärrkontrollsystem för att styra produkten.

**VAR FÖRSIKTIG!**

Installera inte produkten nära kraftfulla värmekällor, såsom eldstäder, eftersom den höga temperaturen kan skada produkten.

**VAR FÖRSIKTIG!**

Läs noga genom användarinstruktionerna innan du ansluter apparaten till strömförsörjningen. Kostnader för reparationer eller garantianspråk till följd av felaktig anslutning eller användning av produkten täcks inte av garantin.

Säkerhet under användning

**VARNING!**

Övervaka alltid tillagningsprocessen kontinuerligt.

**VARNING!**

Om hällens yta går sönder, kopplar du omedelbart bort produkten från elnätet. Använd inte produkten.

**VARNING!**

Brandrisk! Se till att ventilationsöppningarna aldrig täcks eller blockeras på något sätt.

**VARNING!**

Det finns risk för brännskador från restvärme. Tillagningszonen uppvärms indirekt av det varma tillagningskärlet och fortsätter att vara varm även ett tag efter att den stängts av.

**VARNING!**

Risk för brännskada!

- Tillagningskärl och tillgängliga delar av produkten kan bli mycket varma under användning. Var försiktig så att du inte vidrör varma delar.
- Ugnsluckan kan bli mycket varm under pågående användning.
- Placera inte metallföremål som knivar, gafflar, skedar eller lock på tillagningszonerna, eftersom de kan bli mycket varma.

**VARNING!**

- Använd endast grillen när ugnsluckan är stängd.
- Använd grytvantar eller köttfänger. Grillvärmaren, gallret och andra ugnstillbehör blir mycket varma under grillning.

**VAR FÖRSIKTIG!**

- Ytan är mycket motståndskraftig mot temperaturförändringar men kan skadas av tunga föremål som faller ned på den. Ytan kan spricka omedelbart eller ett tag efter att ha träffats.
- Kontrollera att tillagningszonen och tillagningskärlens botten är rena och torra för att förbättra prestanda och förhindra att ytan skadas.
- Om socker, eller mat med hög sockerhalt, spills på ytan när den är varm – ta omedelbart bort sockret från den varma ytan med hjälp av en skrapa eller en trasa. Annars kan ytan skadas.
- Rengör aldrig en varm yta med rengöringsmedel.
- Använd inte hällen som förvaringsyta eftersom det kan leda till repor eller skador.

**VAR FÖRSIKTIG!**

Vrid inte temperaturvredet till under nolläget när du ändrar ugnstemperaturen. Det kan skada termostaten.

**VAR FÖRSIKTIG!**

- Kontrollera att tillagningskärlets botten passar tillagningszonens diameter. Om tillagningskärlet är för litet går en del av värmen förlorad och tillagningszonen kan skadas.
- Täck inte ugnens insida med aluminiumfolie. Aluminiumfolie förhindrar luftcirkulation i ugnen, hindrar tillagningsprocessen och förstör emaljbeläggningen.
- Placera inte bakplåtar eller andra tillagningskärl i botten av ugnen.
- Placera inte den djupa bakplåten på den första skenan.

Säkerhet under underhåll



WARNING!

Risk för elstötår!

- Försök inte att utföra några reparationer själv. Ändringar av produkten och reparation utförd av lekman kan orsaka personskada och skada produkten. Det medför också att garantin blir ogiltig. Kontakta istället en servicetekniker.
- Byt inte ut strömsladden själv. Om strömsladden är skadad måste den bytas av tillverkaren eller auktoriserad tekniker för att undvika fara.



WARNING!

Risk för elstötår! Koppla alltid bort produkten från elnätet innan du byter glödlampan.



WARNING!

Använd skydd när du tar bort en gammal glödlampa för att inte bränna dig.



WARNING!

Barn får inte rengöra produkten utan tillsyn.



WARNING!

Risk för elstötår!

- Koppla bort produkten från elnätet före rengöring.
- Använd inte ångrengöringsmaskin eller högtryckstvätt för att rengöra produkten, eftersom det kan leda till elchocker.



WARNING!

Kontrollera att gångjärnens spärrar är korrekt placerade i luckans sidoribbor innan du installerar den. Det förhindrar att gångjärnen plötsligt stängs, vilket kan det skada både dig själv och luckan.



VAR FÖRSIKTIG!

- Vänta alltid tills produkten har svalnat före rengöring.
- Kontrollera att ugnen har svalnat innan du startar WaterClean-programmet.



VAR FÖRSIKTIG!

- Använd inte stålull, slipande svampar eller slipande pulver, eftersom de kan repa ytan. Aggressiva sprayrengöringsmedel, avkalkningsmedel och andra olämpliga flytande rengöringsmedel kan skada ytan.
- Använd inte slipande rengöringsmedel eller vassa metallskrapor när du rengör glasytorna, eftersom de kan göra att ytan spricker och glaset går sönder.
- Använd inte slipande rengöringsmedel eller rengöringsmedel som innehåller lösningsmedel när du rengör ytor av rostfritt stål, eftersom de kan skada ytan.
- Använd inte slipande rengöringsmedel eller verktyg när du rengör emaljytor, eftersom de kan orsaka permanenta skador.
- Använd inte slipande rengöringsmedel, slipande verktyg eller alkoholbaserade rengöringsmedel när du rengör plastdelar och lackerade eller belagda ytor.
- Var noga med att få bort alla rester av rengöringsmedel från ytan efter rengöringen, eftersom de kan skada ytan när du värmer upp tillagningszonerna nästa gång.



VAR FÖRSIKTIG!

- Om socker, eller mat med hög sockerhalt, spills på ytan när den är varm – ta omedelbart bort sockret från den varma ytan med hjälp av en skrapa eller en trasa. Annars kan ytan skadas.
- Rengör aldrig en varm yta med rengöringsmedel.



VAR FÖRSIKTIG!

Luta dig inte mot den öppna luckan när du rengör ugnsutrymmet. Stå aldrig på den öppna ugnsluckan och låt inte barn sitta på den. Ugnsluckans gångjärn kan gå sönder vid för stor belastning.

**VAR FÖRSIKTIG!**

Diska inte teleskopskenorna i diskmaskin.

**VAR FÖRSIKTIG!**

Skada inte emaljytan när du byter ut glödlampan.

Säkerhetsetiketter

Följande säkerhetsetiketter återfinns på produkten.



Försiktighet! Risk för tippning.



Varning! Stabiliseringsanordningar måste installeras för att förhindra tippning.

Avfallshantering



Avfallshandtera förpackningen på ett miljövänligt sätt. Återvinn förpackningen i enlighet med lokala lagar och föreskrifter, för att reducera förbrukningen av råmaterial och mark som används för deponering av avfall.

Denna maskin är märkt i enlighet med WEEE-direktivet 2012/19/EU för avfall som utgörs av eller innehåller elektriska eller elektroniska produkter. Symbolen på produkten eller dess förpackning anger att produkten inte ska hanteras som vanligt hushållsavfall. Istället ska den lämnas till ett lämpligt insamlingsställe för återvinning av elektrisk och elektronisk utrustning.

Genom att avfallshandtera maskinen på ett korrekt sätt förhindrar du att den inverkar negativt på miljön och människors hälsa, vilket kan vara fallet om den avfallshandteras på ett felaktigt sätt. Kontakta lokala myndigheter som ansvarar för avfallshantering eller butiken där du köpte produkten, för mer information om hur du återvinner maskinen.

SNABBSTART

Snabbstart av ugnen

Välj tillagningsläge och temperatur

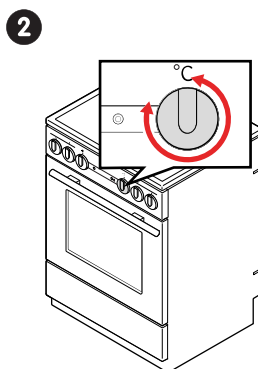
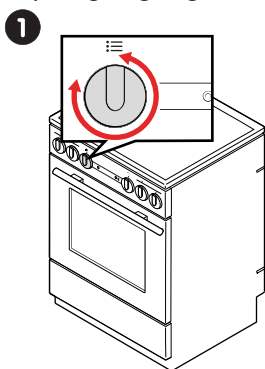

Tillagning

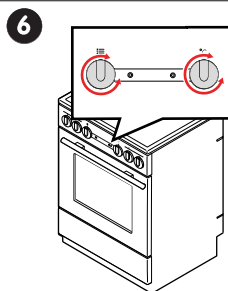
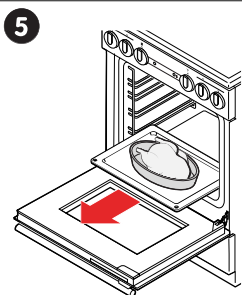
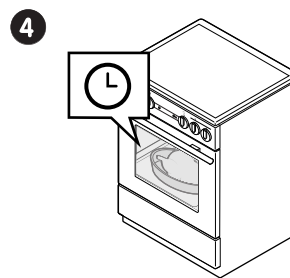
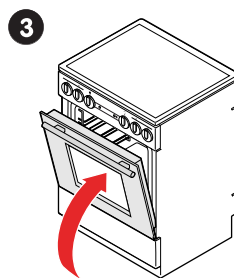
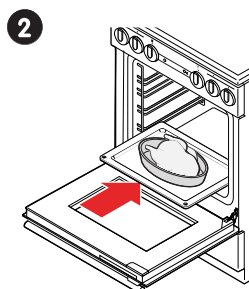
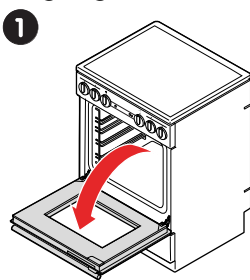

Efter tillagningen

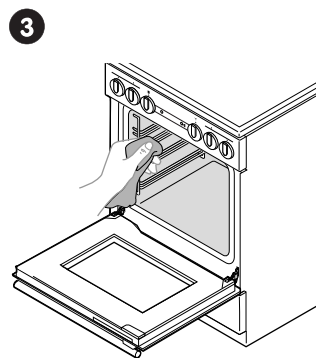
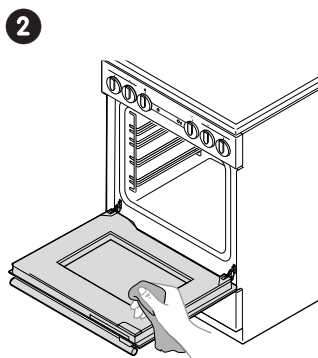
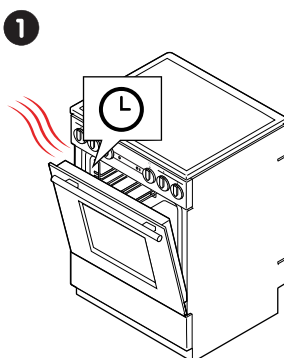

Snabbstarta hällen

Innan tillagningen

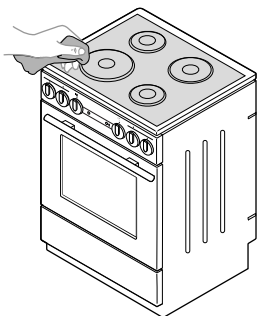
1

Tillagning

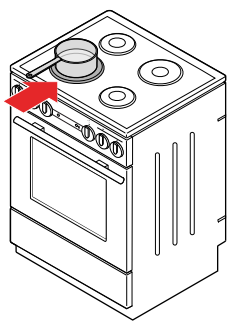
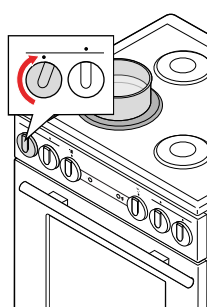
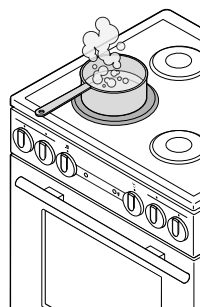
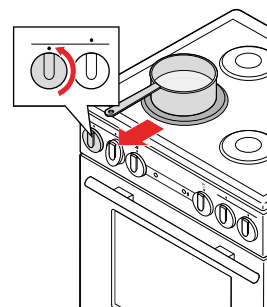
1**2****3****4**

Efter tillagningen

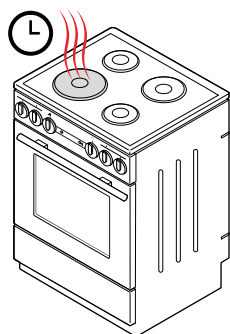
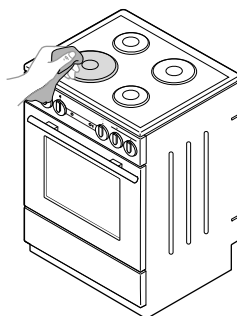
1**2**

KOMMA IGÅNG

Innan du använder spisen

1. Ta bort allt transportemballage och utrustning från spisen.
2. Rengör alla tillbehör och redskap med varmt vatten och vanligt rengöringsmedel. Använd inte rengöringsmedel/rengöringsprodukter som innehåller slipmedel.
3. Rengör hällens glaskeramiska yta med en fuktig trasa och lite diskmedel. Använd inte starka rengöringsmedel, som slipande rengöringsmedel som kan repa ytan, slipande svampar eller fläckborttagningsmedel.
4. Värm upp ugnen utan mat till 275 °C i 60 minuter. Vädra rummet eftersom spisen avger en lukt som är karakteristisk för en ny apparat.
WARNING! Kontrollera att alla förpackningsrester har avlägsnats från tillagningsutrymmet.

Hällöversikt

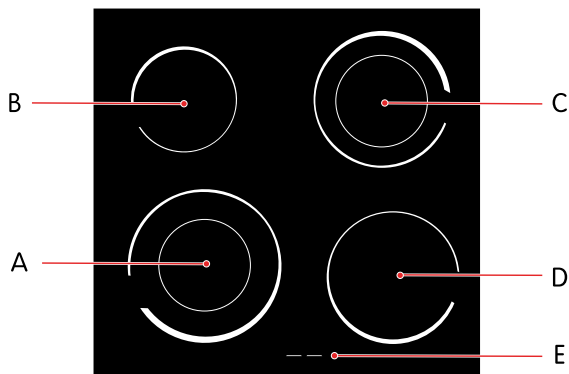

- A. Främre vänster tillagningszon (expanderbar)
- B. Bakre vänster tillagningszon
- C. Bakre höger tillagningszon (expanderbar)
- D. Främre höger tillagningszon
- E. Indikator för restvärme

De expanderbara tillagningszonerna kan aktiveras för att ge plats åt större tillagningskärl.

Spiskontroller

Styr spisen genom att vrida på väljarna.

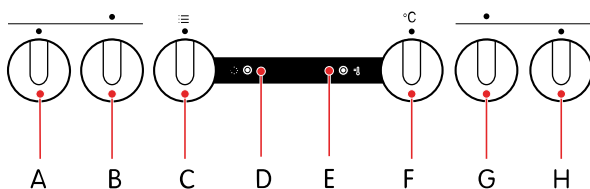

- A. Effektväljare för främre vänster tillagningszon
- B. Effektväljare för bakre vänster tillagningszon
- C. Väljare för ugnstillagningsläge
- D. Användningskontrollampa (gul)
- E. Temperaturkontrollampa (röd)
- F. Ugnens temperaturvred
- G. Effektväljare för bakre höger tillagningszon
- H. Effektväljare för främre höger tillagningszon

Lampor

Användningskontrollampan lyser när ugnen eller någon av hällarna är på. Temperaturkontrollampan tänds när ugnen värms upp och släcks när ugnen har nått den valda temperaturen.

Öppna barnlåset

Ugnsluckan låses automatiskt när du stänger den.

1. Tryck barnlåset försiktigt åt höger med tummen.
2. Dra i ugnsluckan medan du fortsätter att trycka på barnlåset.

Tillagningslägen

FastPreheat



Använd det här ugnsläget för att värma ugnen till önskad temperatur så snabbt som möjligt. Använd inte detta läge för tillagning. Rekommenderad temperatur: 50-275 °C.

Över- och undervärme



Använd det här ugnsläget för att tillaga kött eller bakverk som endast kan gräddas eller stekas på en hyllnivå. Över- och undervärmen avger värme jämnt i ugnen. Rekommenderad temperatur: 200 °C.

Undervärme och fläkt



Använd det här ugnsläget för att grädda lågjästa bakverk eller konservera frukt och grönsaker. Använd den andra skenan från botten och en grund bakplåt så att den varma luften kan cirkulera över rättens ovansida. Rekommenderad temperatur: 180 °C.

Grill



Använd det här ugnsläget för att grilla små mängder av smörgåsar, ölkorvar eller för att rosta bröd. Det är bara grillvärmaren som är på när detta läge används. Rekommenderad temperatur: 230 °C.

Stor grill



Använd det här ugnsläget för att grilla små mängder av smörgåsar, ölkorvar, kött eller för att rosta bröd. Både grillvärmaren och övervärmen är på när detta läge används. Rekommenderad temperatur: 230 °C.

Grill med fläkt



Använd det här ugnsläget för att:

- grilla kött, fisk och grönsaker
- steka stora köttstycken eller fågel på en hyllnivå
- tillaga gratänger
- bryna mat till en krispig skorpa

Grillvärmaren och fläkten är på samtidigt när detta läge används. Rekommenderad temperatur: 170 °C.

Varmluft



Använd det här ugnsläget för att steka kött eller grädda bakverk på flera nivåer samtidigt. Den runda värmaren och fläkten ser till att varm luft hela tiden cirkulerar runt maten. Rekommenderad temperatur: 180 °C.

Varmluft och undervärme



Använd det här ugnsläget för att grädda:

- pizzor
- äppelpaj
- fruktkakor
- saftiga bakverk
- jäst deg
- mördeg

Undervärmen, den runda värmaren och fläkten ser till att varm luft hela tiden cirkulerar runt maten. Rekommenderad temperatur: 200 °C.

Värmning av tallrikar



Använd det här ugnsläget för att värma tallrikar och koppar innan maten serveras. Det gör att maten håller sig varm längre. Rekommenderad temperatur: 60 °C.

Upptining



Använd det här ugnsläget för att tina mat som till exempel:

- bakverk med vispgrädde eller smörkräm
- kakor och bakverk
- bröd och frallor
- djupfrost frukt

Ta ut maten ur förpackningen i de flesta fall.

**OBS!**

Ta bort alla metallklämmor eller gem.

Vänd på, rör och separera bitar som frusit ihop när halva upptiningstiden har gått.

I upptiningsläge cirkulerar fläkten luften utan att några värmare aktiverats. Detta används för att långsamt tina fryst mat.

WaterClean



Använd det här ugnsläget för att ta bort fläckar och matrester från ugnen. Det är bara undervärmen som avger värme. Programmet tar 30 minuter. Rekommenderad temperatur: 70 °C.

Innhold

LES DETTE!	30
SIKKERHET	31
Advarsler	31
Bruksområde	31
Sikkerhet for barn og personer med nedsatt funksjonsevne	31
Generell sikkerhet	32
Sikkerhet under montering	32
Sikkerhet under bruk	33
Sikkerhet under vedlikehold	34
Sikkerhetsetiketter	35
Kassering	35
HURTIGSTART	36
Hurtigstart – ovn	36
Hurtigstart – koketopp	37
KOMME I GANG	38
Før komfyren tas i bruk	38
Oversikt over platetoppen	38
Komfyrens betjeningselementer	38
Åpne barnesikringen	39
Stekemoduser	39
FastPreheat	39
Over- og undervarme	39
Undervarme og varmluft	39
Grill	39
Stor grill	39
Grill med varmluft	39
Varmluft	39
Varmluft og undervarme	40
Tallerkenoppvarming	40
Defrost	40
WaterClean	40

LES DETTE!



ADVARSEL!

Les sikkerhetsinformasjonen og alle anvisningene før du installerer eller bruker dette produktet.

Finne alle anvisningene

Du finner all brukerinformasjon, inkludert oppdateringer, for din produktmodell på nettsiden www.elvita.se. Informasjonen omfatter installasjon, bruk, vedlikehold og feilsøking. Du trenger modellkoden for å søke etter informasjon.

Finne modellkoden

Modellkoden er trykt på en etikett på produktet.



NB:

Dette produktet og teksten på etiketten er et eksempel. Produktet ditt og teksten på etiketten kan se annerledes ut og ha annet innhold.

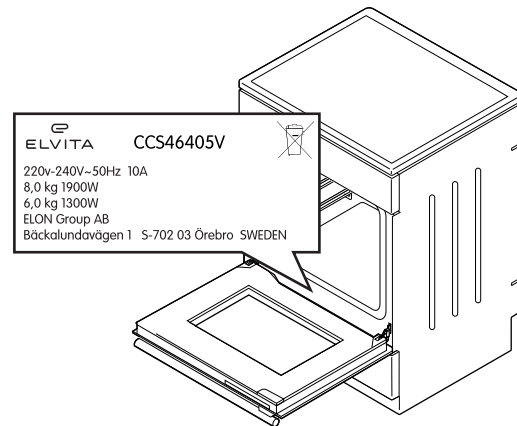

SIKKERHET

Les anvisningene nøye før du installerer produktet og tar det i bruk. Ta vare på anvisningene og oppbevar dem i nærheten av produktet for fremtidig bruk. Alle garantier blir ugyldige hvis disse anvisningene ikke følges.

Advarsler

**ADVARSEL!**

Brukes hvis det er risiko for personskade.

**OBS!**

Brukes hvis det er risiko for skade på produktet.

**NB:**

Generell informasjon som du må være oppmerksom på.



Nyttige tips som kan være til hjelp.

Bruksområde

Dette produktet er beregnet

- for bruk i husholdninger.
- for oppvarming og tilberedning av ulike matvarer.
- for plassering rett på gulvet uten støtter eller sokler.

Dette produktet er ikke beregnet

- brukt til andre formål enn matlaging, for eksempel romoppvarming eller lignende formål.
- for montering som innebygd enhet.
- for bruk utendørs.
- for styring av eksterne tidsur eller separate reguleringsystemer.

Sikkerhet for barn og personer med nedsatt funksjonsevne.

**ADVARSEL!**

- Barn under 8 år må holdes borte fra produktet hvis de ikke er under kontinuerlig tilsyn.
- Følgende grupper skal kun bruke produktet hvis de er under tilsyn eller har fått anvisninger om hvordan apparatet brukes på en trygg måte. De må forstå farene som er involvert.
 - Barn. (Barn under 8 år skal være under kontinuerlig tilsyn.)
 - Personer med nedsatte fysisk, sansemessig eller mental kapasitet.
 - Personer med manglende erfaring og kunnskap.

**ADVARSEL!**

- Ikke la barn leke med produktet.
- Ikke la barn rengjøre produktet uten tilsyn.

**ADVARSEL!**

Bruk bare komfyrbeskyttelse som er designet eller anbefalt av produsenten. Bruk av uegnet komfyrbeskyttelse kan føre til ulykker.

Generell sikkerhet

**ADVARSEL!**

Brannfare!

- Unngå å oppbevare gjenstander på platetoppen.
- Unngå å oppbevare brennbare, eksplosjonsfarlige, ustabile eller temperaturfølsomme gjenstander (for eksempel papir, oppvaskkluter, plastposer, rengjørings- eller oppvaskmiddel eller spraybokser) i oppbevaringsskuffen på komfyren. De kan antennes og forårsake brann når komfyren er i bruk. Matlaging med fett eller olje uten tilsyn kan forårsake brann.
- Prøv aldri å slukke en brann med vann. Slå i stedet av produktet og dekk til flammen med for eksempel et lokk eller et brannteppe.

**ADVARSEL!**

Risiko for elektrisk støt!

- Hvis platetoppen sprekker, må produktet slås av umiddelbart og kobles fra strømmettet. Ikke bruk eller berør produktet.
- Hold strømledninger til andre apparater på trygg avstand, slik at de ikke setter seg fast i stekeovnsdøren. Ledningene kan bli skadet og forårsake kortslutning.

Sikkerhet under montering

**ADVARSEL!**

Brannfare!

- Kontroller at gulvet og sideveggene tåler minst 90 °C.
- Ikke installer produktet bak en dekorfront. Den kan bli overopphetet.

**ADVARSEL!**

Forsikre deg om at all emballasje er fjernet fra stekeovnen.

**ADVARSEL!**

- Produktet er ment for plassering direkte på gulvet uten støtte eller sokkel.
- Hvis de medfølgende skruene eller pluggene ikke er egnet for veggen, må du bruke skruer og plugg som gir sikkert feste i veggen.
- Komfyren skal monteres i vater.

**ADVARSEL!**

Risiko for elektrisk støt! Du må ikke koble produktet til strømmettet selv. Produktet skal kun kobles til av en autorisert tekniker.

**ADVARSEL!**

- Den elektriske installasjonen må følge gjeldende bestemmelser.
- Forviss deg om at jordledningen er riktig sikret ved tilkobling til strømforsyningen.
- For enfaset strømforsyning brukes en 3×4,0 mm² kabel merket H05VV-F 3G4 eller bedre.
- For trefaset strømforsyning brukes en 5×1,5 mm² kabel merket H05VV-F 5G1.5 eller bedre.
- Ikke bruk eksterne tidsur eller separate fjernkontrollsystemer til å styre produktet.

**OBS!**

Ikke installer produktet nær sterke varmekilder som f.eks. ovner med fast brensel. Den høye temperaturen kan skade produktet.

**OBS!**

Les bruksanvisningen nøye før tilkobling av apparatet til strømforsyningen. Reparasjon eller garantikrav som følge av feil tilkobling eller bruk av produktet dekkes ikke av garantien.

Sikkerhet under bruk

**ADVARSEL!**

Matlagingsprosessen må alltid overvåkes kontinuerlig.

**ADVARSEL!**

Hvis overflaten til koketoppen knuses, må produktet kobles fra strømmettet umiddelbart. Ikke bruk produktet.

**ADVARSEL!**

Brannfare! Pass på at lufteåpningene aldri blir tildekket eller tett til på annen måte.

**ADVARSEL!**

Det er risiko for forbrenning på grunn av restvarme. Kokesonen varmes opp indirekte av det oppvarmede kokekaret, og forblir varm en stund etter at den er slått av.

**ADVARSEL!**

Risiko for forbrenning!

- Kokekar og de tilgjengelige delene av produktet kan bli svært varme under bruk. Unngå å berøre varme deler.
- Stekeovnsdøren kan bli svært varm under bruk.
- Ikke plasser metallgjenstander som kniver, gaffler, skjeer eller lokk på kokesonene. Slike gjenstander kan bli svært varme.

**ADVARSEL!**

- Bruk grillen kun med stekeovnsdøren lukket.
- Bruk grytevotter eller grilltang. Grillelementet, risten og annet ovnstilbehør blir svært varme under grilling.

**OBS!**

- Overflaten er svært bestandig mot temperaturrendringer, men kan bli skadet av tunge gjenstander som faller ned. Overflaten kan sprekke umiddelbart eller en stund etter at den blir truffet.
- Pass på at kokesonen og bunnen av kokekarene er rene og tørre for å forbedre ytelsen og unngå skade på overflaten.
- Hvis det søles sukker eller mat med høyt sukkerinnhold på overflaten mens den er varm, må sukkeret fjernes fra overflaten umiddelbart med en nal eller en skrape. Ellers kan overflaten bli skadet.
- Bruk aldri vaskemiddel eller annet rengjøringsmiddel til å rengjøre en varm overflate.
- Ikke bruk platetoppen til oppbevaring. Det kan føre til riper eller skader.

**OBS!**

Still ikke temperaturvelgeren under nullposisjonen ved endring av stekeovnstemperaturen. Dette kan skade termostaten.

**OBS!**

- Kontroller at bunnen på kokekaret passer til kokesonens diameter. Hvis kokekaret er for lite, går noe av varmen tapt og kokesonen kan bli skadet.
- De innvendige veggene i stekeovnen må ikke dekkles med aluminiumsfolie. Aluminiumsfolie hindrer luftsirkulasjonen i stekeovnen, hindrer tilberedningen og ødelegger emaljebelegget.
- Ikke sett stekeplater eller andre kokekar i bunnen av ovnen.
- Ikke sett langpanner på den laveste skinnen.

Sikkerhet under vedlikehold

**ADVARSEL!**

Risiko for elektrisk støt!

- Ikke prøv å utføre noen reparasjoner selv. Inngrep i produktet og ukvalifiserte reparasjoner kan føre til personskade eller skade på produktet. Det fører også til at garantien blir ugyldig. Kontakt i stedet en servicetekniker.
- Du må ikke skifte strømledningen selv. Hvis strømledningen blir skadet, må den skiftes av produsenten eller en autorisert tekniker for å unngå fare.

**ADVARSEL!**

Risiko for elektrisk støt! Koble alltid produktet fra strømmettet før lyspæren skiftes.

**ADVARSEL!**

Bruk beskyttelse for å unngå at du brenner deg når du fjerner en gammel lyspære.

**ADVARSEL!**

Ikke la barn rengjøre produktet uten tilsyn.

**ADVARSEL!**

Risiko for elektrisk støt!

- Trekk ut støpselet før rengjøring.
- Ikke bruk dampvasker eller høytrykksvasker til å rengjøre produktet. Det kan føre til elektrisk støt.

**ADVARSEL!**

Kontroller at låsehakene er riktig plassert i sidelistene på døren før du monterer den. Dette hindrer at hengslene plutselig lukkes, noe som kan føre til personskade eller skade på gulvet.

**OBS!**

- Vent alltid til produktet er avkjølt før det rengjøres.
- Forsikre deg om at ovnen er avkjølt før du starter WaterClean-programmet.

**OBS!**

- Ikke bruk stålull, grove rengjøringsvumper eller skurepulver. Det kan ripe opp overflaten. Sterke sprayrengjøringsmidler, kalkfjerningsmidler og andre uegnede flytende rengjøringsmidler kan også skade overflaten.
- Ikke bruk grove skuremidler eller skarpe metallskrapere ved rengjøring av glassoverflatene. Det kan føre til at overflaten og glasset sprekker.
- Ikke bruk skuremidler eller rengjøringsmidler som inneholder løsemidler ved rengjøring av overflater av rustfritt stål. Det kan skade overflaten.
- Bruk ikke slipende rengjøringsmidler eller redskaper ved rengjøring av emaljerte overflater, ettersom slike kan forårsake permanente skader.
- Bruk ikke slipende rengjøringsmidler, slipende redskaper eller alkoholdbaserte rengjøringsmidler ved rengjøring av plastdeler og lakkerte overflater.
- Fjern alle rester av rengjøringsmiddel fra overflaten etter rengjøring. Ellers kan overflaten bli skadet neste gang kokesonene varmes opp.

**OBS!**

- Hvis det søles sukker eller mat med høyt sukkerinnhold på overflaten mens den er varm, må sukkeret fjernes fra overflaten umiddelbart med en nal eller en skrape. Ellers kan overflaten bli skadet.
- Bruk aldri vaskemiddel eller annet rengjøringsmiddel til å rengjøre en varm overflate.

**OBS!**

Unngå å lene deg på den åpne døren når ovnsrommet rengjøres. Stå aldri på den åpne stekeovnsdøren, og ikke la barn sitte på den. Hengslene på stekeovnsdøren kan bli skadet hvis de utsettes for tung belastning.

**OBS!**

Teleskopskinnene må ikke vaskes i oppvaskmaskin.

**OBS!**

Ikke skad den emaljerte overflaten ved utskifting av lyspæren.

Sikkerhetsetiketter

Følgende sikkerhetsetiketter finnes på produktet.



OBS! Risiko for velt.



Advarsel! Det skal installeres stabilisering for å hindre velt.

Kassering



Kast emballasjen på en miljøvennlig måte. Gjenvinning av emballasje i henhold til gjeldende bestemmelser kan redusere forbruket av råmaterialer og avfallsmengden.

Dette produktet er merket i samsvar med EU-direktiv 2012/19/EU om kassering av elektriske og elektroniske produkter (WEEE). Symbolet på produktet eller på emballasjen angir at produktet ikke skal behandles som husholdningsavfall. Det skal i stedet leveres til et egnet returpunkt for resirkulering av elektrisk og elektronisk utstyr.

Ved å sørge for at produktet kasseres som det skal, bidrar du til hindre eventuell skade på miljø og mennesker, noe som kan skje hvis du kasserer det på annen måte. Kontakt lokale myndigheter med ansvar for avfallshåndtering, renovasjonsselskapet eller butikken der du kjøpte produktet hvis du ønsker mer informasjon om resirkulering av dette produktet.

HURTIGSTART

Hurtigstart – ovn

Velg stekemodus og temperatur

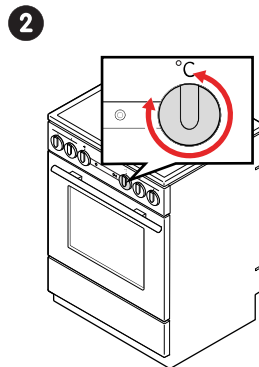
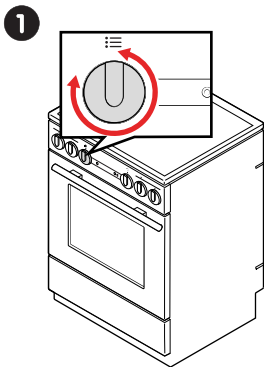

Tilberedning

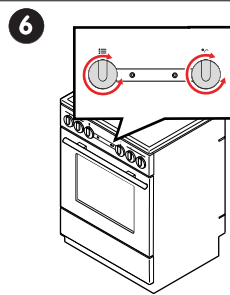
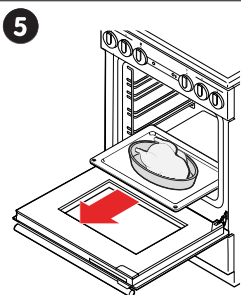
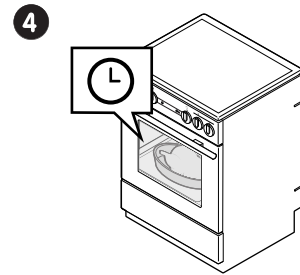
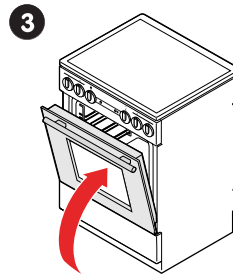
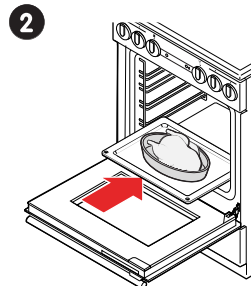
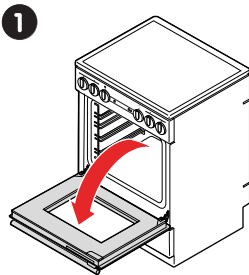

Etter tilberedning

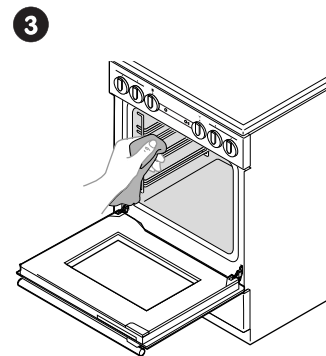
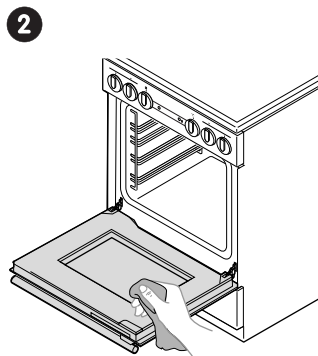
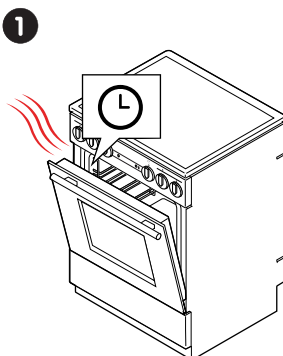

Hurtigstart – koketopp

Før tilberedning

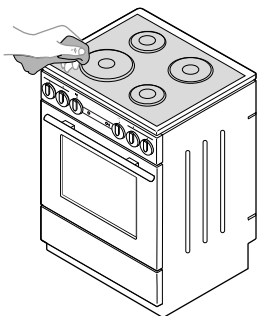
1

Tilberedning

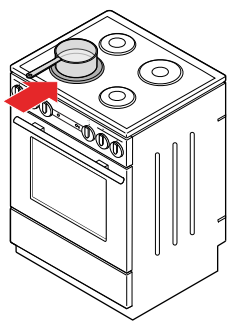
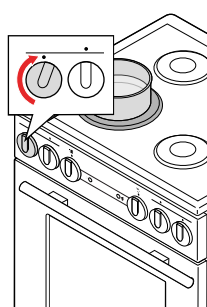
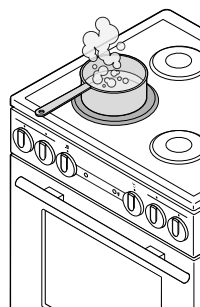
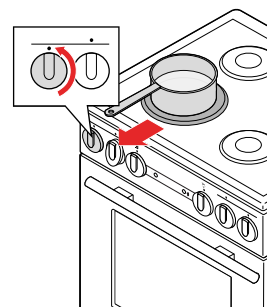
1**2****3****4**

Etter tilberedning

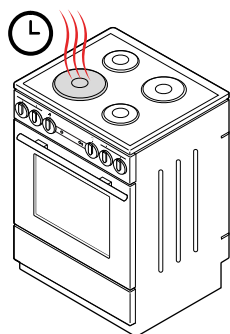
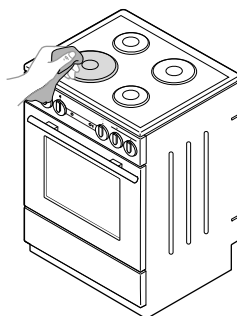
1**2**

KOMME I GANG

Før komfyren tas i bruk

1. Fjern all emballasje og alt transportutstyr fra komfyren.
2. Rengjør alt tilbehør og redskaper med varmt vann og vanlig oppvaskmiddel. Ikke bruk skuremiddel / slipende rengjøringsmiddel.
3. Rengjør den glasskeramiske overflaten med en fuktig klut og litt oppvaskmiddel. Ikke bruk sterke rengjøringsmidler, for eksempel skuremidler som kan forårsake riper, slipende oppvasksvamper eller flekkfjerner.
4. Varm opp stekeovnen til 275 ° C i 60 minutter. Sørg for utlufting av rommet. Stekeovnen avgir den karakteristiske lukten til nye apparater.
ADVARSEL! Forsikre deg om at all emballasje er fjernet fra stekeovnen.

Oversikt over platetoppen

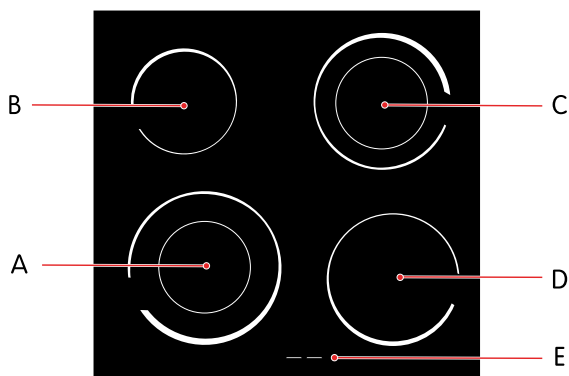

- A. Fremre venstre kokesone (kan utvides)
- B. Bakre venstre kokesone
- C. Bakre høyre kokesone (kan utvides)
- D. Fremre høyre kokesone
- E. Restvarmeindikator

Kokesonene som kan utvides kan aktiveres for å gi plass til større kokekar.

Komfyrens betjeningselementer

Drei på velgerne for å betjene komfyren.

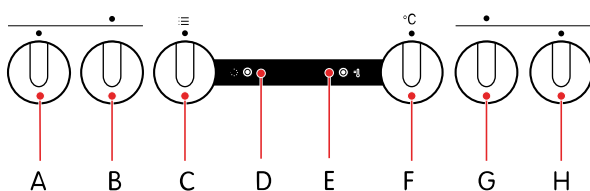

- A. Effektvelger for fremre venstre kokesone
- B. Effektvelger for bakre venstre kokesone
- C. Velger for stekemodus
- D. Driftsindikatorlampe (gul)
- E. Temperaturindikatorlampe (rød)
- F. Temperaturvelger for stekeovn
- G. Effektvelger for bakre høyre kokesone
- H. Effektvelger for fremre høyre kokesone

Lys

Driftsindikatorlampen lyser når stekeovnen eller en av platene er på. Temperaturindikatorlampen slås på når stekeovnen varmes opp, og slås av når stekeovnen har nådd valgt temperatur.

Åpne barnesikringen

Stekeovnsdøren låses automatisk når du lukker den.

1. Skyv barnesikringen forsiktig til høyre med tommelen.
2. Trekk i ovnsdøren mens du holder på barnesikringen.

Stekemoduser

FastPreheat



Bruk denne ovnsmodusen til å varme opp ovnen til ønsket temperatur så raskt som mulig. Ikke bruk denne modusen til steking. Anbefalt temperatur: 50-275 °C.

Over- og undervarme



Bruk denne ovnsmodusen til å steke kjøtt eller bakverk som bare kan bakes eller stekes på én høyde. Over- og undervarmen stråler varmen jevnt ut i ovnen. Anbefalt temperatur: 200 °C.

Undervarme og varmluft



Bruk denne ovnsmodusen til å bake hevet bakst som hever langsomt, eller til å konservere frukt og grønnsaker. Bruk den andre skinnen fra bunnen og en lav stekeplate slik at varmluften kan sirkulere over maten. Anbefalt temperatur: 180 °C.

Grill



Bruk denne ovnsmodusen til å grille små mengder åpne smørbrød, pølser eller til å riste brød. Kun grillelementet er på når denne modusen brukes. Anbefalt temperatur: 230 °C.

Stor grill



Bruk denne ovnsmodusen til å grille små mengder åpne smørbrød, pølser, kjøtt eller til å riste brød. Både grillelementet og overvarmen er på når denne modusen brukes. Anbefalt temperatur: 230 °C.

Grill med varmluft



Bruk denne ovnsmodusen til å:

- grille kjøtt, fisk og grønnsaker
- steke større stykker av kjøtt eller fugl på én høyde
- lage gratinerte retter
- brune mat med sprø skorpe

Grillelementet og varmluften er på samtidig når denne modusen brukes. Anbefalt temperatur: 170 °C.

Varmluft



Bruk denne ovnsmodusen til å steke kjøtt eller bake bakverk på flere høyder samtidig. Rundvarmen og varmluften sørger for at varm luft sirkulerer kontinuerlig rundt maten. Anbefalt temperatur: 180 °C.

Varmluft og undervarme



Bruk denne ovnsmodusen til å bake:

- pizza
- eplekake
- fruktkake
- fuktig bakverk
- hevet deig
- mørdeig

Undervarmen og varmluften sørger for at varm luft sirkulerer kontinuerlig rundt maten. Anbefalt temperatur: 200 °C.

Tallerkenoppvarming



Bruk denne stekeovnsmodusen til å varme opp middagsservise (tallerkener, kopper) før maten serveres. Dette holder maten varm lenger. Anbefalt temperatur: 60 °C.

Defrost



Bruk denne ovnsmodusen til å tine matvarer som:

- kaker med krem eller smørbasert krem
- kaker og bakverk
- brød og rundstykker
- dypfrost frukt

Maten må fjernes fra emballasjen i de fleste tilfeller.



NB:

Fjern eventuelle metallklemmer eller stifter.

Snu, rør om og skill sammenfrosede biter fra hverandre halvveis i tiningen.

I tiningsmodus sirkuleres luften av viften, uten at noen varmeelementer er aktivert. Den brukes til langsom tining av frossen mat.

WaterClean



Bruk denne ovnsmodusen til å fjerne flekker og matrester fra ovnen. Bare undervarmen avgir varme. Programmet tar 30 minutter. Anbefalt temperatur: 70 °C.

Indhold

LÆS DETTE!	42
SIKKERHED	43
Påmindelser	43
Tilsluttet anvendelse.....	43
Sikkerhed for børn og handicappede.....	43
Generel sikkerhed	44
Sikkerhed ved installation	44
Sikkerhed ved brug	45
Sikkerhed ved vedligeholdelse	46
Sikkerhedsmærkater.....	47
Bortskaffelse.....	47
HURTIG START	48
Hurtig start af ovnen	48
Hurtig start af kogepladen.....	49
KOM I GANG	50
Før du begynder at bruge komfuret	50
Oversigt over kogeplader.....	50
Betjeningsknapper på komfuret	50
Åbn børnesikringen.....	51
Tilberedningsfunktioner	51
FastPreheat	51
Overvarme og undervarme	51
Undervarme og blæser	51
Grill	51
Stor grill	51
Grill med blæser.....	51
Varm luft.....	52
Varm luft og undervarme.....	52
Tallerkenopvarmning.....	52
Optøning	52
WaterClean	52

LÆS DETTE!



ADVARSEL!

Læs sikkerhedsoplysningerne og den fulde vejledning, inden du installerer eller bruger dette produkt.

Find den fulde vejledning

Du kan finde de komplette og nyeste brugeroplysninger til din produktmodel på www.elvita.se. Denne omfatter oplysninger om installation, brug, vedligeholdelse og fejlfinding. Du skal bruge modelkoden til at søge efter oplysningerne.

Find modelkoden

Modelkoden er trykt på en mærkat på maskinen.



BEMÆRK!

Denne maskine og mærkatteksten er eksempler. Maskinen og teksten kan se anderledes ud og have et andet indhold.

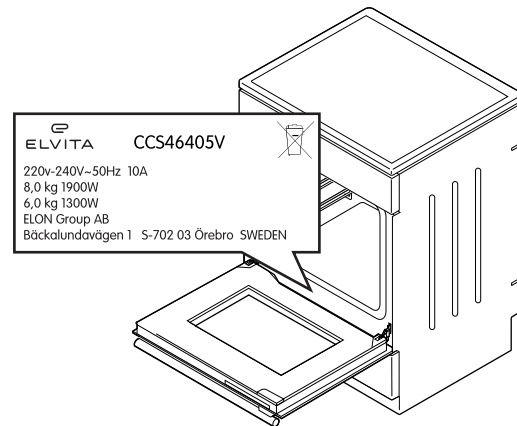

SIKKERHED

Læs nøje vejledningen før installation og brug af apparatet. Gem vejledningen, og opbevar den i nærheden af maskinen for nemt at kunne slå op i den. Alle typer garantier ugyldiggøres, hvis disse instruktioner ikke følges.

Påmindelser

**ADVARSEL!**

Anvendes, når der er risiko for personskader.

**FORSIGTIG!**

Anvendes, når der er risiko for beskadigelse af maskinen.

**BEMÆRK!**

Generelle oplysninger, som du skal være opmærksom på.



Nyttige tips, som kan være nyttige.

Tilsigtet anvendelse

Dette produkt er beregnet

- til husholdningsbrug.
- til opvarmning og tilberedning af forskellige fødevarer.
- til placering direkte på gulvet uden nogen form for støtter eller sokler.

Dette produkt er ikke beregnet

- til andre formål end madlavning, for eksempel rumopvarmning eller lignende formål.
- til indbygning.
- til udendørsbrug.
- til at blive styret af eksterne timere eller særskilte styresystemer.

Sikkerhed for børn og handicappede

**ADVARSEL!**

- Hold børn under 8 år på afstand af apparatet, medmindre de er under konstant opsyn.
- Lad kun følgende grupper benytte apparatet, hvis de er under opsyn eller har fået anvisning i brug af apparatet på sikker vis. De bør forstå de involverede risici.
 - Børn. (Børn under 8 år skal være under konstant opsyn).
 - Personer med nedsatte fysiske, sensoriske eller mentale evner.
 - Personer med manglende erfaring og kendskab.

**ADVARSEL!**

- Lad aldrig børn lege med apparatet.
- Rengøring må ikke udføres af børn uden opsyn.

**ADVARSEL!**

Brug kun kogepladedæksler, som er designet eller anbefalet af producenten. Brug af forkerte dæksler medfører risiko for ulykker.

Generel sikkerhed

**ADVARSEL!**

Risiko for brand!

- Opbevar ikke noget på komfurets overflade.
- Opbevar ikke brandbare, eksplosive, flygtige eller temperaturfølsomme genstande (f.eks. papir, viskestykker, plastposer, rengøringsmidler og spraydåser) i skuffen under ovnen, da disse emner kan antændes under brug og forårsage brand. Tilberedning med olie eller fedtstof på en kogeplade uden opsyn kan medføre brand.
- Forsøg aldrig at slukke en brand med vand. Sluk for apparatet i stedet for, og tildæk ilden med for eksempel et låg eller et brandtæppe.

**ADVARSEL!**

Risiko for elektrisk stød!

- Hvis kogefladen er revnet, skal apparatet straks slukkes og afbrydes fra lysnettet. Apparatet må ikke anvendes eller berøres.
- Hold ledninger til andre apparater på sikker afstand, så de ikke kan blive klemt fast i ovnlågen, da de kan blive beskadiget og forårsage kortslutning.

Sikkerhed ved installation

**ADVARSEL!**

Risiko for brand!

- Sørg for, at gulvet og de tilstødende vægge kan modstå en temperatur på mindst 90 °C.
- Placer ikke komfuret bag ved en pyntedør, da det kan blive overophedet.

**ADVARSEL!**

Kontrollér, at alle emballagerester er blevet fjernet fra ovnrummet.

**ADVARSEL!**

- Komfuret er beregnet til at anbringes direkte på gulvet uden støtter eller sokler.
- Hvis de medfølgende skruer og rawplugs ikke er egnede til væggen, skal der anvendes skruer og rawplugs, som vil garantere sikker montering på væggen.
- Komfuret skal installeres, så det er i niveau vandret.

**ADVARSEL!**

Risiko for elektrisk stød! Tilslut ikke selv komfuret til lysnettet. Komfuret må kun tilsluttes af en autoriseret tekniker.

**ADVARSEL!**

- Den elektriske installation skal følge de lokale bestemmelser.
- Sørg for, at den beskyttende jordledning er korrekt fastgjort, når strømforsyningen tilsluttes.
- Til enkeltfaset strømforsyning benyttes en ledning på 3×4,0 mm² mærket H05VV-F 3G4 eller bedre.
- Til trefaset strømforsyning benyttes en ledning på 5×1,5 mm² mærket H05VV-F 5G1.5 eller bedre.
- Brug ikke eksterne timere eller særskilte fjernbetjeningsystemer til at kontrollere komfuret.

**FORSIGTIG!**

Anbring ikke komfuret i nærheden af kraftige varmekilder som f.eks. fastbrændselsfyr, da den høje temperatur kan beskadige komfuret.

**FORSIGTIG!**

Læs nøje brugsvejledningen, før apparatet tilsluttes til strømforsyningen. Reparationer eller garantikrav, som måtte opstå på grund af forkert tilslutning eller brug af komfuret, dækkes ikke af garantien.

Sikkerhed ved brug

**ADVARSEL!**

Overvåg hele tiden konstant tilberedningsprocessen.

**ADVARSEL!**

Hvis kogepladens overflade går itu, skal apparatet straks afbrydes fra lysnettet. Apparatet må ikke benyttes.

**ADVARSEL!**

Risiko for brand! Tildæk eller bloker aldrig ventilationsåbningerne på nogen måde.

**ADVARSEL!**

Der er risiko for forbrændinger på grund af restvarme. Kogezonen opvarmes indirekte af det opvarmede kogegrej og forbliver varm i et stykke tid, selv efter at den er blevet slukket.

**ADVARSEL!**

Risiko for forbrændinger!

- Kogegrej og tilgængelige dele af apparatet kan blive meget varme under brug. Pas på ikke at røre ved varme dele.
- Ovnlågen kan blive meget varm under brug.
- Anbring ikke metalgenstande såsom knive, gaffler, skeer eller låg på kogezonerne, da disse elementer kan blive meget varme.

**ADVARSEL!**

- Brug kun grillen med ovnlågen lukket.
- Brug grydelapper eller kødtang. Grillelementet, risten og andet ovntilbehør bliver meget varme under grilning.

**FORSIGTIG!**

- Overfladen er yderst modstandsdygtig over for temperaturændringer, men kan blive beskadiget af nedfaldende tunge genstande. Overfladen kan gå itu straks eller et stykke tid efter at være blevet ramt.
- Sørg for, at kogezonen og bunden af kogegrejet er rene og tørre for at forbedre ydelsen og forhindre skader på overfladen.
- Hvis der spildes sukker eller mad med højt sukkerindhold på overfladen, mens den er varm, skal sukkeret straks fjernes fra den varme overflade ved hjælp af en klud eller en skraber. Ellers kan overfladen blive beskadiget.
- Brug aldrig nogen form for rengøringsmidler til at rengøre overfladen, mens den er varm.
- Brug ikke kogepladen som opbevaringsområde, da det kan resultere i ridser eller skader.

**FORSIGTIG!**

Drej ikke temperaturvælgeren til under nulposition, når ovntemperaturen ændres. Det kan beskadige termostaten.

**FORSIGTIG!**

- Sørg for, at bunden af kogegrejet passer til kogezonens diameter. Hvis kogegrejet er for lille, går en del af varmen tabt, og kogezonen kan blive beskadiget.
- Tildæk ikke ovnvæggene med stanniol. Stanniol forhindrer luftcirkulationen i ovnen, hindrer tilberedningsprocessen og skader ovnrummets emalje.
- Anbring ikke bageplader eller andet kogegrej på bunden af ovnen.
- Indsæt ikke bradepanden i den første rille.

Sikkerhed ved vedligeholdelse



ADVARSEL!

Risiko for elektrisk stød!

- Forsøg ikke at udføre nogen reparationer selv. Manipulation af apparatet og uprofessionel reparation kan medføre personskade eller skader på apparatet. Det vil også ugyldiggøre garantien. Kontakt i stedet en servicetekniker.
- Udskift ikke selv elledningen. Hvis elledningen er beskadiget, skal den udskiftes af producenten eller af en autoriseret tekniker for at undgå farer.



ADVARSEL!

Risiko for elektrisk stød! Før udskiftning af pæren skal apparatet altid afbrydes fra lysnettet.



ADVARSEL!

Brug beskyttelse, når du fjerner den gamle pære, for at undgå at brænde dig.



ADVARSEL!

Rengøring må ikke udføres af børn uden opsyn.



ADVARSEL!

Risiko for elektrisk stød!

- Afbryd apparatet fra lysnettet før rengøring.
- Brug ikke damprensere eller højtryksrensere til at rengøre apparatet, da det kan resultere i elektrisk stød.



ADVARSEL!

Sørg for, at hængslernes låse er korrekt placeret i lågens sidelåse, før du monterer den. Det forhindrer hængslerne i pludselig at klappe sammen og såre dig eller beskadige låsen.



FORSIGTIG!

- Vent altid, til apparatet er kølet af, før det rengøres.
- Sørg for, at ovnen er kølet af, før du starter WaterClean-programmet.



FORSIGTIG!

- Brug ikke ståluld, grove svampe eller skurepulver, da det kan ridse overfladen. Skrappe sprayrengøringsmidler, afkalkningsmidler og andre uegnede flydende rengøringsmidler kan ligeledes beskadige overfladen.
- Brug ikke grove slibende rengøringsmidler eller skarpe metalskrabere ved rengøring af glasoverflader, da de kan få overfladen til at revne og glasset til at gå itu.
- Brug ikke slibende rengøringsmidler eller rengøringsmidler, der indeholder opløsningsmidler, ved rengøring af overflader af rustfrit stål, da de kan beskadige overfladen.
- Brug ikke slibende rengøringsmidler eller redskaber ved rengøring af emaljeoverflader, da de kan forårsage permanent skade.
- Brug ikke slibende rengøringsmidler, slibende redskaber eller alkoholbaserede rengøringsmidler ved rengøring af plastdele og lakerede overflader.
- Efter rengøring skal alle rester af rengøringsmidler altid fjernes fra overfladen, da de ellers kan beskadige den, næste gang kogezoneerne opvarmes.



FORSIGTIG!

- Hvis der spildes sukker eller mad med højt sukkerindhold på overfladen, mens den er varm, skal sukkeret straks fjernes fra den varme overflade ved hjælp af en klud eller en skraber. Ellers kan overfladen blive beskadiget.
- Brug aldrig nogen form for rengøringsmidler til at rengøre overfladen, mens den er varm.



FORSIGTIG!

Læn dig ikke mod den åbne låge, mens ovnrummet rengøres. Stå aldrig på den åbne ovnlåge, og lad ikke børn sidde på den. Ovnlågens hængsler kan blive beskadiget ved for stor belastning.

**FORSIGTIG!**

Rengør ikke teleskopskinnerne i opvaskemaskine.

**FORSIGTIG!**

Pas på ikke at beskadige emaljeoverfladen, når du udskifter pæren.

Sikkerhedsmærkater

Disse sikkerhedsmærkater findes på apparatet.



Forsigtig! Risiko for vipning.



Advarsel! Der skal monteres stabilisering for at undgå, at apparatet vælter.

Bortskaffelse



Bortskaf emballagen på miljøvenlig vis. Genanvendelse af emballage under overholdelse af nationale og lokale bestemmelser kan formindske forbruget af råmaterialer og mængde af affald på deponeringssteder.

Dette produkt er mærket i overensstemmelse med det Europæiske Direktiv 2012/19/EF for affald af elektrisk og elektronisk udstyr (WEEE). Symbolet på apparatet eller dets emballage angiver, at det ikke må behandles som husholdningsaffald. Det skal i stedet afleveres på en genbrugsstation, som er godkendt til håndtering af elektrisk og elektronisk udstyr.

Ved at bortskaffe produktet korrekt er du med til at forebygge negative effekter på miljøet og menneskers sundhed, som forkert affaldshåndtering af produktet ellers kunne forårsage. Du kan få flere oplysninger om bortskaffelse og genvinding af produktet ved at kontakte din kommune eller genbrugsstation, eller den forretning, hvor du købte produktet.

HURTIG START

Hurtig start af ovnen

Vælg madlavningstilstand og temperatur

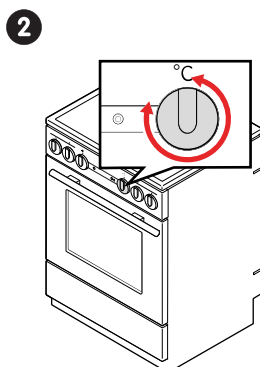
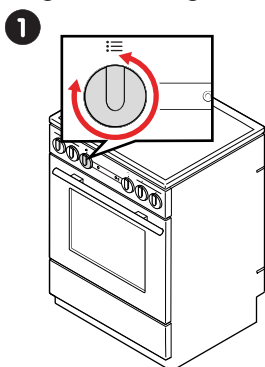

Tilberedning

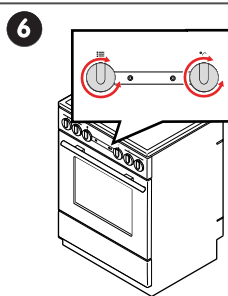
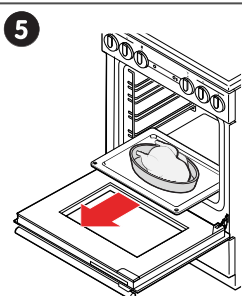
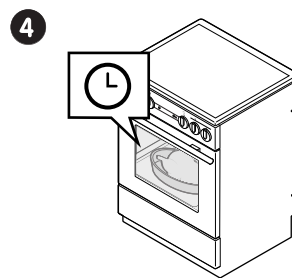
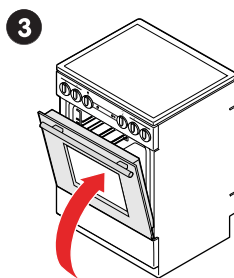
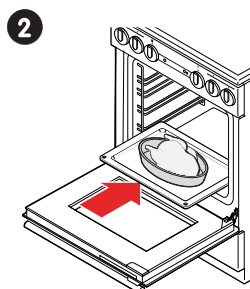
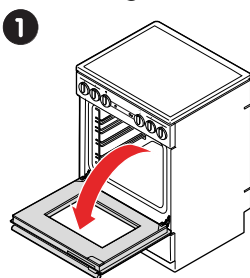

Efter tilberedning

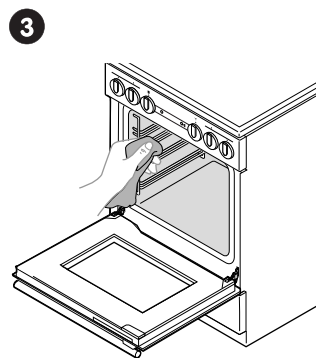
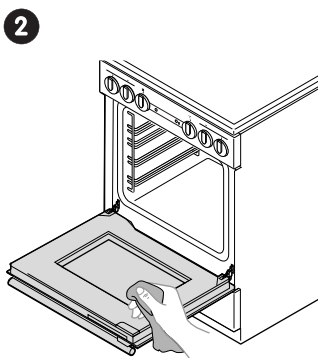
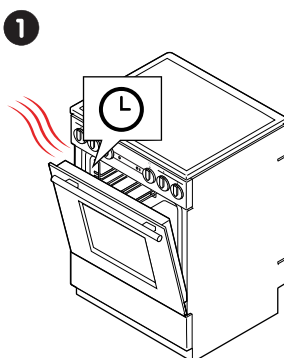

Hurtig start af kogepladen

Før tilberedning

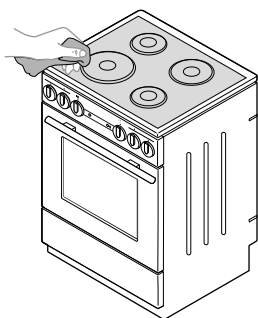
1

Tilberedning

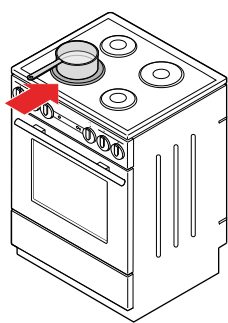
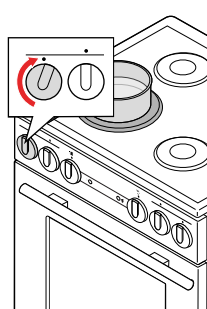
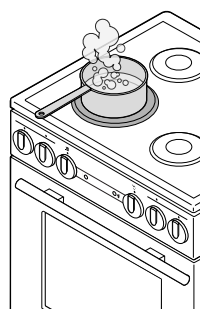
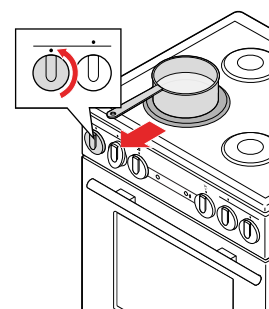
1**2****3****4**

Efter tilberedning

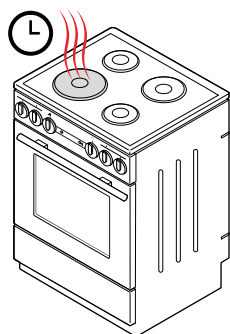
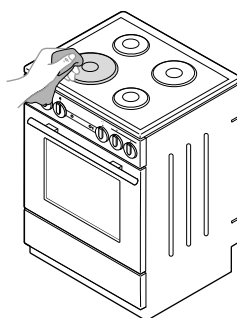
1**2**

KOM I GANG

Før du begynder at bruge komfuret

1. Fjern al transportemballage og alt udstyr fra komfuret.
2. Rengør alt tilbehør og alle redskaber med varmt vand og almindeligt rengøringsmiddel. Brug ikke slibende rengøringsmidler.
3. Rengør kogepladens glaskeramiske overflade med en fugtig klud og lidt opvaskemiddel. Brug ikke skrappe slibende rengøringsmidler, som kan forårsage ridser, f.eks. ståluld, skuresvampe eller pletfjernere.
4. Opvarm ovnen til 275 ° C for 60 minutter uden madvarer. Udluft rummet, da komfuret vil afgive den karakteristiske lugt af nyt apparat.
ADVARSEL! Kontrollér, at alle emballagerester er blevet fjernet fra ovnrummet.

Oversigt over kogeplader

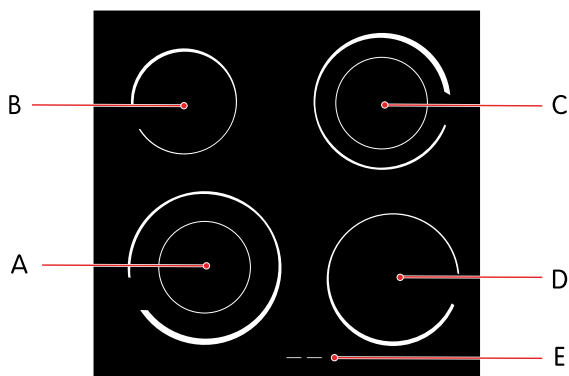

- A. Forreste venstre kogezone (kan udvides)
- B. Bageste venstre kogezone
- C. Bageste højre kogezone (kan udvides)
- D. Forreste højre kogezone
- E. Indikator for restvarme

De udvidelige kogezone kan aktiveres for at gøre plads til større kogegrej.

Betjeningsknapper på komfuret

Drej vælgerne for at betjene komfuret.

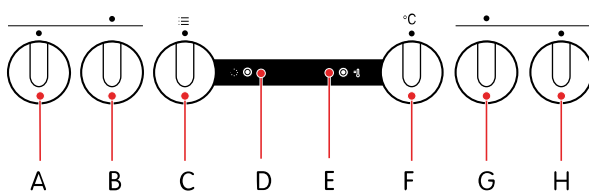

- A. Effektvælger for forreste venstre kogezone
- B. Effektvælger for bageste venstre kogezone
- C. Vælger for ovnfunktion
- D. Indikatorlampe for drift (gul)
- E. Indikatorlampe for temperatur (rød)
- F. Vælger for ovntemperatur
- G. Effektvælger for bageste højre kogezone
- H. Effektvælger for forreste højre kogezone

Lamper

Indikatorlampen for drift lyser, når ovnen eller en af kogepladerne er tændt. Indikatorlampen for temperatur tændes, når ovnen varmer op, og slukkes, når ovnen har nået den valgte temperatur.

Åbn børnesikringen

Ovnlågen låses automatisk, når du lukker den.

1. Skub forsigtigt børnesikringen mod højre med tommelfingeren.
2. Træk i ovnlågen, mens du stadig skubber børnesikringen.

Tilberedningsfunktioner

FastPreheat



Brug denne ovnfunktion til at opvarme ovnen til den ønskede temperatur så hurtigt som muligt. Brug ikke denne funktion til tilberedning. Anbefalet temperatur: 50-275 °C.

Overvarme og undervarme



Brug denne ovnfunktion til at tilberede kød eller kager, som kun kan bages eller steges ved et enkelt højdeniveau. Overvarmen og undervarmen vil udstråle varme jævnt i ovnen. Anbefalet temperatur: 200 °C.

Undervarme og blæser



Brug denne ovnfunktion til bagværk med gær, der hæver langsomt, eller til at henkoge frugt og grøntsager. Brug den anden skinne fra neden og en lav bageplade for at lade den varme luft cirkulere hen over rettens overside. Anbefalet temperatur: 180 °C.

Grill



Brug denne ovnfunktion til at grille små mængder af åbne sandwiches og pølser eller til at riste brød. Ved brug af denne funktion er kun grillelementet tændt. Anbefalet temperatur: 230 °C.

Stor grill



Brug denne ovnfunktion til at grille små mængder af åbne sandwiches, pølser og kød eller til at riste brød. Både grillvarmen og overvarmen er tændt ved brug af denne funktion. Anbefalet temperatur: 230 °C.

Grill med blæser



Brug denne ovnfunktion til at:

- grille kød, fisk og grøntsager
- stege store stykker kød eller fjerkræ på et enkelt højdeniveau
- lave gratinerede retter
- brune mad, så den får en sprød overflade

Grillelementet og blæseren er aktiveret samtidigt ved brug af denne funktion. Anbefalet temperatur: 170 °C.

Varm luft



Brug denne ovnfunktion til at stege kød eller bage bagværk på flere niveauer samtidigt. Den cirkulerende varme og blæseren vil sørge for, at varm luft konstant cirkulerer rundt om maden. Anbefalet temperatur: 180 °C.

Varm luft og undervarme



Brug denne ovnfunktion til at bage:

- pizzaer
- æbletærter
- frugtkager
- fugtigt bagværk
- hævet dej
- mørdej

Undervarmen, den cirkulerende varme og blæseren vil sørge for, at varm luft konstant cirkulerer rundt om maden. Anbefalet temperatur: 200 °C.

Tallerkenopvarmning



Brug denne ovnfunktion til at opvarme dit service (tallerkener, kopper), før du serverer mad. Det holder maden varm i længere tid. Anbefalet temperatur: 60 °C.

Optøning



Brug denne ovnfunktion til at optø fødevarer, f.eks.:

- kager med piskefløde eller smørbaseret creme
- kager og bagværk
- brød og rundstykker
- dybfrossen frugt

Offest skal maden tages ud af emballagen.



BEMÆRK!

Fjern eventuelle metalklemmer eller clips.

Vend, omrør og adskil stykker, der er frosset sammen, når det halve af optøningstiden er gået.

I optøningstilstand cirkulerer blæseren luften, men ingen varme er aktiveret. Det bruges til at optø frossen mad langsomt.

WaterClean



Brug denne ovnfunktion til at fjerne pletter og madrester fra ovnen. Kun undervarmen udstråler varme. Programmet tager 30 minutter. Anbefalet temperatur: 70 °C.

Sisällysluettelo

LUE TÄMÄ!	54
TURVALLISUUS	55
Huomautukset.....	55
Aiottu käyttötarkoitus.....	55
Lasten ja vajaakykyisten henkilöiden turvallisuus	55
Yleinen turvallisuus.....	56
Turvallisuus asennuksen aikana	56
Turvallisuus käytön aikana	57
Turvallisuus huollon aikana.....	58
Turvallisuuskilvet.....	59
Hävittäminen.....	59
PIKAOPAS	60
Uunin pikaopas	60
Keittoalueen pikaopas	61
ALOITTAMINEN	62
Ennen kuin käytät liettä.....	62
Keittoalueen yleiskuvaus	62
Lieden säätimet.....	62
Avaa lapsilukko	63
Kypsennystilat	63
FastPreheat	63
Ylä- ja alalämpövastus	63
Alalämpövastus ja puhallin	63
Grilli	63
Suuri grilli	63
Grilli ja puhallin.....	63
Kuuma ilma	64
Kuuma ilma ja alalämpövastus	64
Lautasen lämmitin.....	64
Sulatus	64
WaterClean	64

LUE TÄMÄ!



VAROITUS!

Lue turvallisuustiedot ja ohjeet kokonaisuudessaan ennen tämän tuotteen asentamista tai käyttämistä.

Löydä ohjeet kokonaisuudessaan

Täydet ja uusimmat käyttöohjeet tuotemallillesi löytyvät verkkosivulta www.elvita.se. Tiedot sisältävät yksityiskohtaiset tiedot asentamisesta, käytöstä, huollosta ja vianmäärityksestä. Tarvitset mallikoodia tietojen löytämiseen.

Etsi mallikoodi

Mallikoodi on painettu tuotteessa olevaan kilpeen.



HUOMAA!

Tämä tuote ja merkinnän teksti ovat esimerkkejä. Tuotteesi ja tekstisi voivat olla ulkoasultaan ja sisällöltään erilaisia.

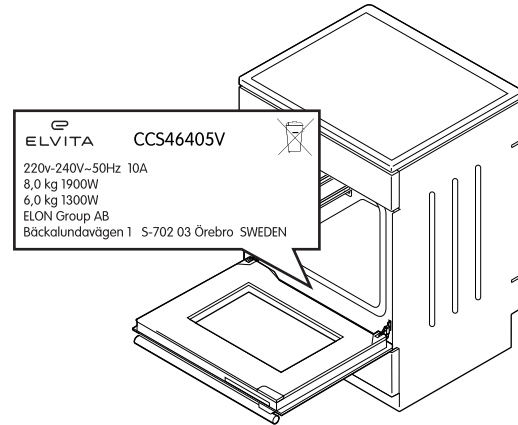

TURVALLISUUS

Lue ohjeet huolellisesti ennen tuotteen asentamista ja käyttämistä. Säilytä ohjeet ja pidä ne lähellä tuotetta tulevaa käyttöä varten. Kaikki takuut raukeavat, jos näitä ohjeita ei noudateta.

Huomautukset

**VAROITUS!**

Käytetään, kun henkilövahinkojen riski on olemassa.

**OLE VAROVAINEN!**

Käytetään, kun tuotteen vahingoittumisen riski on olemassa.

**HUOMAA!**

Yleisiä tietoja, jotka käyttäjän tulee tietää.



Vinkkejä, joista voi olla hyötyä.

Aiottu käyttötarkoitus

Tämä tuote on tarkoitettu

- kotitalouskäyttöön.
- erilaisten ruokien lämmittämiseen ja paistamiseen.
- asetettavaksi suoraan lattialle ilman tukia tai sokkeleita.

Tätä tuotetta ei ole tarkoitettu

- muihin tarkoituksiin kuin ruoanlaittoon, kuten huoneen lämmitykseen tai vastaaviin tarkoituksiin.
- asennettavaksi sisäänrakennettuna laitteena.
- ulkokäyttöön.
- ohjattavaksi ulkoisilla ajastimilla tai erillisillä ohjausjärjestelmillä.

Lasten ja vajaakykyisten henkilöiden turvallisuus

**VAROITUS!**

- Pidä alle 8-vuotiaat lapset erossa tuotteesta, elleivät he ole jatkuvassa valvonnassa.
- Anna seuraaviin ryhmiin kuuluvien henkilöiden käyttää tuotetta vain, jos he ovat valvonnassa tai jos heille on annettu ohjeet laitteen turvallisista käytötavoista. Heidän on ymmärrettävä käyttöön liittyvät vaarat.
 - Lapset. (Alle 8-vuotiaiden lasten tulee olla jatkuvassa valvonnassa.)
 - Henkilöt, joilla on rajallinen fyysinen, aisti- tai henkinen kapasiteetti.
 - Henkilöt, joilla ei ole kokemusta ja osaamista.

**VAROITUS!**

- Älä anna lasten leikkiä tuotteella.
- Älä anna lasten puhdistaa tuotetta ilman valvontaa.

**VAROITUS!**

Käytä vain valmistajan suunnittelemaa tai suosittelemaa keittotasosuojuksia. Sopimattomien keittotasosuojuksen käyttö voi aiheuttaa onnettomuuksia.

Yleinen turvallisuus



VAROITUS!

Tulipalovaara!

- Älä säilytä keittotasolla mitään.
- Älä säilytä syttyviä, räjähtäviä, haihtuvia tai lämpötilaherkkiä asioita (kuten paperia, keittiöliinoja, muovipusseja, puhdistus- tai pesuaineita ja spraypurkkeja) uunin vetolaatikossa, koska ne voivat syttyä käytön aikana ja aiheuttaa tulipalon. Ruoanlaitto rasvaa tai öljyä käyttäen keittoalueella ilman valvontaa voi aiheuttaa tulipalon.
- Älä koskaan yritä sammuttaa tulta vedellä. Sen sijaan sammuta laitteen virta ja peitä liekki esimerkiksi kannella tai sammutuspeitteellä.



VAROITUS!

Sähköiskun vaara!

- Jos keittopinnassa on halkeamia, sammuta tuotteen virta välittömästi ja irrota se verkkovirrasta. Älä käytä tai kosketa tuotetta.
- Pidä muiden laitteiden virtajohdot turvallisella etäisyydellä, etteivät ne jää uunin luukun väliin, sillä johdot voivat vaurioitua ja aiheuttaa oikosulun.

Turvallisuus asennuksen aikana



VAROITUS!

Tulipalovaara!

- Varmista, että lattia ja viereiset seinät kestävät vähintään 90 °C:n lämpötilan.
- Älä asenna laitetta koristeoven taakse, sillä se voi ylikuumentua.



VAROITUS!

Varmista, että kaikki pakkausmateriaalien jäänteet on otettu pois uunista.



VAROITUS!

- Laitte on tarkoitettu sijoitettavaksi suoraan lattialle ilman mitään tukia tai sokkeleita.
- Jos toimitetut ruuvit tai ankkurit eivät ole seinään sopivia, käytä sellaisia, jotka varmistavat lujan kiinnityksen seinään.
- Liesi on asennettava vaakatasossa suoraan.



VAROITUS!

Sähköiskun vaara! Älä liitä laitetta verkkovirtaan itse. Vain valtuutettu asentaja saa kytkeä tämän laitteen.



VAROITUS!

- Sähköasennuksessa tulee noudattaa paikallisia määräyksiä.
- Tarkista, että suojavaajohdin on kiinnitetty kunnolla, kun teet kytkennän virtalähteeseen.
- Käytä yksivaiheisen virransyötön yhteydessä 3×4,0 mm² johtoa, jonka luokitus on vähintään H05VV-F 3G4.
- Käytä kolmivaiheisen virransyötön yhteydessä 5×1,5 mm² johtoa, jonka luokitus on vähintään H05VV-F 5G1.5.
- Älä käytä laitteen ohjaamiseen ulkoisia ajastimia tai erillisiä kauko-ohjausjärjestelmiä.



OLE VAROVAINEN!

Älä asenna laitetta voimakkaiden lämmönlähteiden, kuten kiinteällä polttoaineella toimivien uunien, lähelle, sillä korkea lämpötila voi vahingoittaa laitetta.



OLE VAROVAINEN!

Lue käyttöohjeet huolellisesti ennen laitteen kytkemistä virtalähteeseen. Takuu ei kata korjauksia tai takuuvaatimuksia, jotka johtuvat virheellisestä asennuksesta tai laitteen käytöstä.

Turvallisuus käytön aikana



VAROITUS!

Valvo ruoanlaittoprosessia jatkuvasti.



VAROITUS!

Jos keittoalueen pinta rikkoutuu, irrota tuote välittömästi verkkovirrasta. Älä käytä laitetta.



VAROITUS!

Tulipalovaara! Varmista, etteivät ilmanvaihtoreiät ole milloinkaan peitettyjä tai tukittuja.



VAROITUS!

Jälkilämpö aiheuttaa palovammariskin. Kuumentunut keittoastia lämmittää keittoaluetta välillisesti, ja se pysyy jonkin aikaa kuumana sammuttamisen jälkeenkin.



VAROITUS!

Palovammojen vaara!

- Keittoastiat ja laitteen esillä olevat osat voivat tulla erittäin kuumiksi käytön aikana. Varo, ettet kosketa kuumia osia.
- Uunin luukku voi tulla erittäin kuumaksi käytön aikana.
- Älä laita keittoalueille metalliesineitä, kuten veitsiä, haarukoita, lautasia tai kansia, sillä nämä esineet voivat tulla erittäin kuumiksi.



VAROITUS!

- Käytä grilliä vain, kun uunin luukku on kiinni.
- Käytä uunikintaita tai pihtejä. Grillivastus, ritilä ja muut uunin varusteet kuumenevat erittäin voimakkaasti grillauksen aikana.



OLE VAROVAINEN!

- Pinta kestää erittäin hyvin lämpötilan muutoksia, mutta putoavat raskaat esineet voivat vahingoittaa sitä. Pinta voi hajota heti tai jonkin ajan kuluttua osuman jälkeen.
- Varmista, että keittoalue ja keittoastian pohja ovat puhtaat ja kuivat suorituskyvyn parantamiseksi ja pintavaurioiden estämiseksi.
- Jos sokeria tai hyvin sokeripitoista ruokaa valuu pinnalle, kun se on kuuma, poista sokeri kuumalta pinnalta heti liinalla tai raaputtimella. Muussa tapauksessa pinta voi vaurioitua.
- Älä koskaan käytä pesu- tai puhdistusaineita kuuman pinnan puhdistamiseen.
- Älä käytä keittoaluetta säilytystilana, sillä seurauksena voi olla naarmuja tai vaurioita.



OLE VAROVAINEN!

Älä käännä lämpötilan valitsinta nolla-asennon alapuolelle, kun muutat uunin lämpötilaa. Tämä voi vahingoittaa termostaattia.



OLE VAROVAINEN!

- Tarkista, että keittoastia mahtuu keittoalueen halkaisijan sisään. Jos keittoastia on liian pieni, osa lämmöstä menee hukkaan ja keittoalue voi vaurioitua.
- Älä peitä uunin seinämiä alumiinifoliolla. Alumiinifolio estää ilmankierron uunissa, haittaa ruoanlaittoprosessia ja pilaa emalipinnan.
- Älä laita paistopeltejä tai muita keittoastioita uunin pohjalle.
- Älä laita syvää paistoastiaa ensimmäiseen ohjaimeen.

Turvallisuus huollon aikana



VAROITUS!

Sähköiskun vaara!

- Älä yritä tehdä mitään korjauksia itse. Laitteen muutokset ja ammattitaidottomat korjaukset voivat aiheuttaa henkilövahinkoja tai laitteen vaurioitumisen. Ne saavat myös takuun raukeamaan. Ota sen sijaan yhteyttä huoltoteknikkoon.
- Älä vaihda virtajohtoa itse. Jos virtajohto on vaurioitunut, valmistajan tai valtuutetun huoltoteknikon on vaihdettava se vaarojen välttämiseksi.



VAROITUS!

Sähköiskun vaara! Irrota laite aina verkkovirrasta ennen lampun vaihtamista.



VAROITUS!

Suojaa itsesi irrottaessasi vanhaa lamppua, ettet polta itseäsi.



VAROITUS!

Älä anna lasten puhdistaa tuotetta ilman valvontaa.



VAROITUS!

Sähköiskun vaara!

- Irrota laite verkkovirrasta ennen puhdistamista.
- Älä käytä höyry- tai korkeapainepuhdistimia laitteen puhdistamiseen, sillä tämän seurauksena voi olla sähköisku.



VAROITUS!

Tarkista, että saranan salvat ovat oikein luukun sivulistoissa, ennen kuin asennat sen. Tämä estää saranoita sulkeutumasta äkillisesti, mikä voi aiheuttaa loukkaantumisen tai vaurioittaa luukua.



OLE VAROVAINEN!

- Anna aina laitteen jäähtyä ennen puhdistamista.
- Varmista, että uuni on jäähtynyt, ennen kuin käynnistät WaterClean-ohjelman.



OLE VAROVAINEN!

- Älä käytä teräsvillaa, karkeita puhdistussieniä tai hankaavaa jauhetta, sillä ne voivat naarmuttaa pintaa. Myös voimakkaat pesusuihkeet, karstanpoistoaineet ja muut sopimattomat nestemäiset puhdistusaineet voivat vahingoittaa pintaa.
- Älä käytä hankaavia puhdistusaineita tai teräviä metalliraaputtimia lasipintojen puhdistamiseen, sillä ne voivat lohkaista pinnan ja aiheuttaa lasin rikkoutumisen.
- Älä käytä hankaavia puhdistusaineita tai liuottimia sisältäviä puhdistusaineita ruostumattomia teräspintoja puhdistaussasi, sillä ne voivat vahingoittaa pintaa.
- Älä käytä hankaavia puhdistusaineita tai työkaluja emalipintoja puhdistaussasi, sillä ne voivat vahingoittaa pintaa.
- Älä käytä hankaavia puhdistusaineita, hankaavia työkaluja tai alkoholipohjaisia puhdistusaineita muoviosia tai lakattuja pintoja puhdistaussasi.
- Puhdistuksen jälkeen poista kaikki puhdistusaineen jäämät pinnalta, sillä pinta voi vaurioitua, kun lämmität keittoalueet seuraavan kerran.



OLE VAROVAINEN!

- Jos sokeria tai hyvin sokeripitoista ruokaa valuu pinnalle, kun se on kuuma, poista sokeri kuumalta pinnalta heti liinalla tai raaputtimella. Muussa tapauksessa pinta voi vaurioitua.
- Älä koskaan käytä pesu- tai puhdistusaineita kuuman pinnan puhdistamiseen.



OLE VAROVAINEN!

Älä nojaa uunin luukkuun, kun puhdistat uunia sisältä. Älä koskaan seiso uunin luukulla tai anna lasten istua sillä. Uunin luukun saranat voivat vaurioitua, jos niiden varassa on liian suuri kuorma.

**OLE VAROVAINEN!**

Älä puhdista teleskooppikiskoja astianpesukoneessa.

**OLE VAROVAINEN!**

Älä vahingoita emalipintaa, kun vaihdat lampun.

Turvallisuuskilvet

Tuotteessa on seuraavat turvallisuuskilvet.



Ole varovainen! Kaatumisriski.



Varoitus! Kaatumisen estämiseksi on asennettava kiinnikkeet.

Hävittäminen



Hävitä pakkaus ympäristöystävällisesti. Kansallisten ja paikallisten määräysten mukainen pakkausten kierrättäminen voi vähentää raaka-aineiden kulutusta ja kaatopaikoille päätyvän jätteen määrää.

Tämä tuote on merkitty eurooppalaisen sähkö- ja elektroniikkalaiteromua koskevan direktiivin 2012/19/EU mukaisesti. Tuotteessa tai sen pakkauksessa oleva symboli osoittaa, ettei tätä tuotetta tule hävittää kotitalousjätteenä. Sen sijaan se tulee toimittaa asianmukaiseen keräyspisteeseen sähkö- ja elektroniikkalaiteromun kierrätykseen.

Varmistamalla tuotteen asianmukaisen hävittämisen autat estämään ympäristölle ja ihmisten terveydelle aiheutuvia haitallisia vaikutuksia, joita voi aiheutua tämän tuotteen epäasianmukaisesta hävittämisestä. Lisätietoja tämän laitteen kierrätyksestä saat ottamalla yhteyttä paikalliseen jätehuollosta vastaavaan viranomaiseen, jätehuoltopalveluusi tai tuotteen myyneeseen liikkeeseen.

PIKAOPAS

Uunin pikaopas

Valitse paistotila ja lämpötila

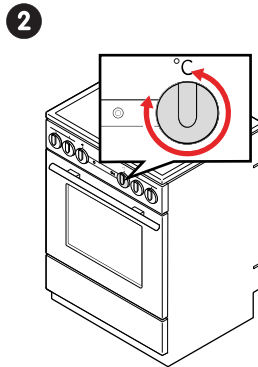
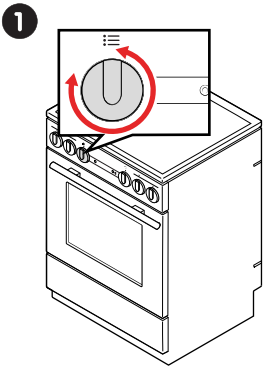

Ruoanlaitto

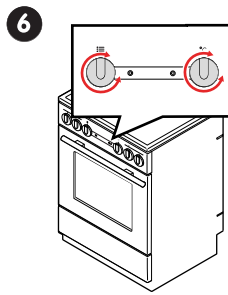
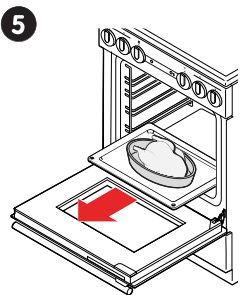
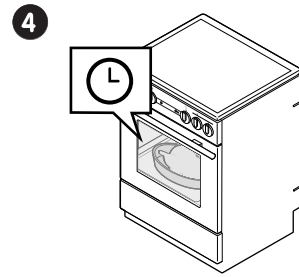
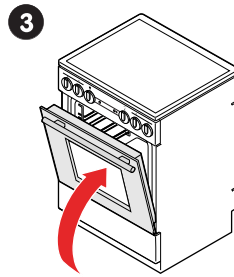
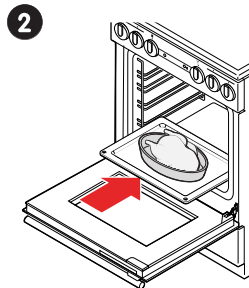
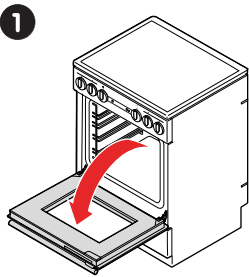

Ruoanlaiton jälkeen

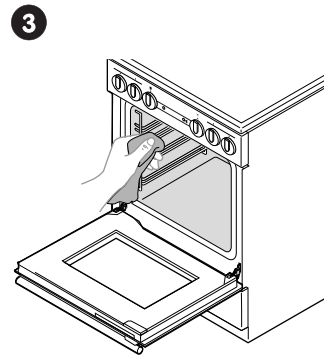
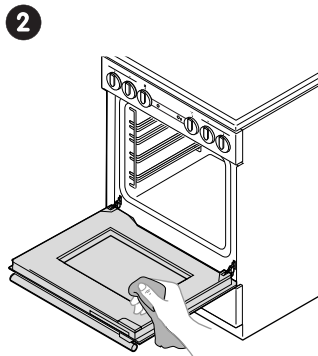
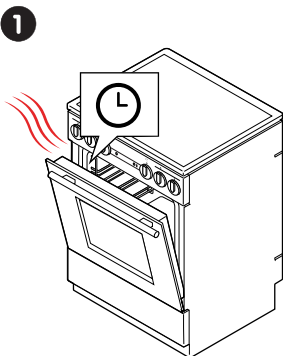

Keittoalueen pikaopas

Ennen ruoanlaittoa

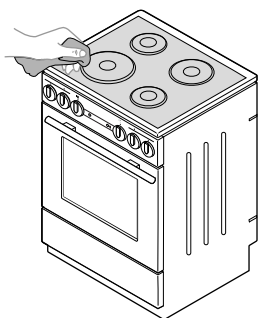
1

Ruoanlaitto

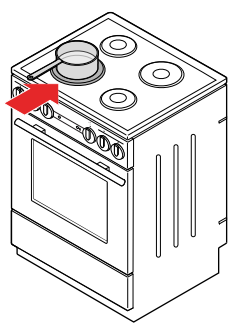
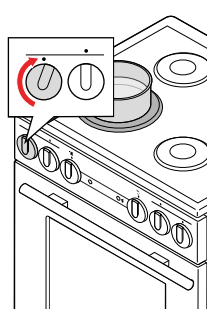
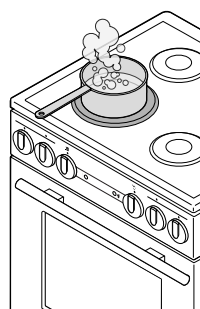
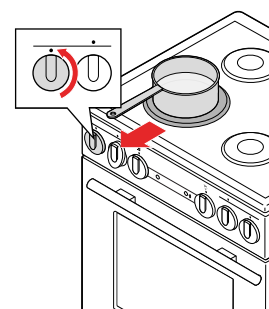
1**2****3****4**

Ruoanlaiton jälkeen

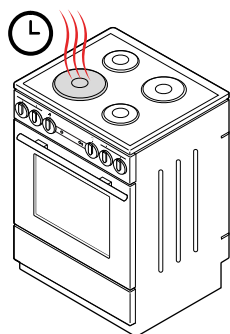
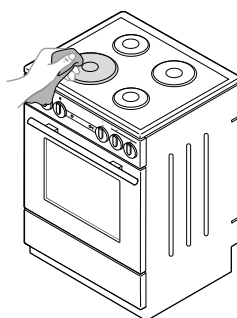
1**2**

ALOITTAMINEN

Ennen kuin käytät liettä

- Poista kaikki kuljetuspakkaukset ja -varusteet liedestä.
- Puhdista kaikki varusteet ja tarvikkeet lämpimällä vedellä ja tavallisella puhdistusaineella. Älä käytä hankaavia puhdistusaineita.
- Puhdista keittoalueen lasikeraaminen pinta nihkeällä liinalla ja astianpesuaineella. Älä käytä voimakkaita puhdistusaineita, kuten hankaavia puhdistusaineita, jotka voivat aiheuttaa naarmuja, hankaavia astianpesusieniä tai tahrainpoistoaineita.
- Lämmitä uuni tyhjänä 275 °C:seen 60 minuutin ajaksi. Pidä huolta tilan ilmanvaihdosta, sillä liedestä tulee uuden laitteen ominaishajua.
VAROITUS! Varmista, että kaikki pakkausmateriaalien jäänteet on otettu pois uunista.

Keittoalueen yleiskuvaus

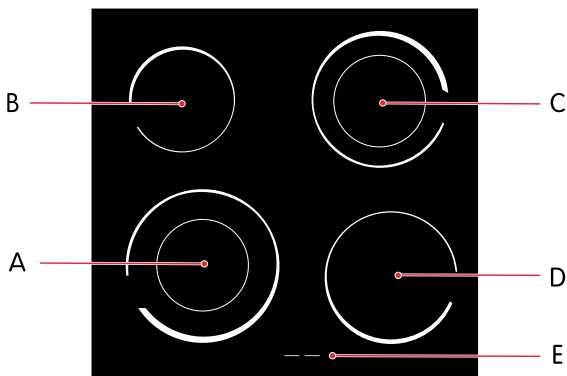

- A. Etuvasen keittoalue (laajennettava)
- B. Takavasen keittoalue
- C. Takaoikea keittoalue (laajennettava)
- D. Etuoikea keittoalue
- E. Jälkilämmön merkkivalo

Laajennettavat keittoalueet voi aktivoida tilan saamiseksi suuremmille keittoastioille.

Lieden säätimet

Hallitse liettä kääntämällä valitsimia.

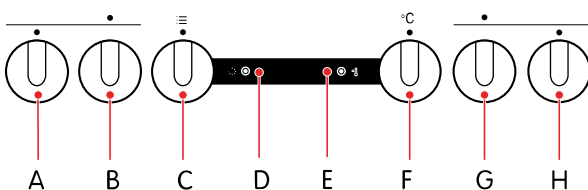

- A. Etuvasen keittoalueen tehon valitsin
- B. Takavasemman keittoalueen tehon valitsin
- C. Uunin kypsennystilan valitsin
- D. Toiminnan merkkivalo (keltainen)
- E. Lämpötilan merkkivalo (punainen)
- F. Uunin lämpötilan valitsin
- G. Takaoikean keittoalueen tehon valitsin
- H. Etuoikean keittoalueen tehon valitsin

Valot

Toiminnan merkkivalo palaa, kun uuni on tai jokin keittoalueista on päällä. Lämpötilan merkkivalo syttyy, kun uuni lämpenee, ja sammuu, kun uuni on saavuttanut valitun lämpötilan.

Avaa lapsilukko

Uunin luukku lukittuu automaattisesti, kun suljet sen.

1. Paina lapsilukkoa kevyesti oikealle peukalolla.
2. Vedä uunin luukku samalla, kun edelleen painat lapsilukkoa.

Kypsennystilat

FastPreheat



Tällä uunin tilalla voit lämmittää uunin haluttuun lämpötilaan mahdollisimman nopeasti. Älä käytä tätä tilaa ruoanvalmistukseen. Suositeltu lämpötila: 50-275 °C.

Ylä- ja alalämpövastus



Käytä tätä uunin tilaa, kun kypsennät lihaa tai leivonnaisia, joita voi paistaa tai paahtaa ainoastaan yhdellä tasolla. Ylä- ja alalämpövastus säteilevät lämpöä tasaisesti koko uuniin, Suositeltu lämpötila: 200 °C.

Alalämpövastus ja puhallin



Käytä tätä nostatettujen, mutta hitaasti nousevien leivonnaisten paistamiseen tai hedelmien ja kasvien säilömiseen. Käytä toista paistotasoa alhaalta ja matalaa paistopeltiä, että kuuma ilma pääsee kiertämään ruoan yläreunan läpi. Suositeltu lämpötila: 180 °C.

Grilli



Käytä tätä uunin tilaa grillataksesi pieniä määriä lämpimiä voileipiä tai makkaraa tai paahtaaksesi leipää. Vain grillivastus toimii tätä tilaa käytettäessä. Suositeltu lämpötila: 230 °C.

Suuri grilli



Käytä tätä uunin tilaa grillataksesi pieniä määriä lämpimiä voileipiä, makkaraa tai lihaa tai paahtaaksesi leipää. Sekä grillivastus että ylälämpövastus ovat toiminnassa tätä tilaa käytettäessä. Suositeltu lämpötila: 230 °C.

Grilli ja puhallin



Käytä tätä uunin tilaa:

- lihan, kalan ja kasvien grillaamiseen
- suurempien liha- tai kanapalojen paahtamiseen yhdellä paistotasolla
- gratinointiin
- ruokalajien pinnan ruskistamiseen rapeaksi

Sekä grillivastus että puhallin ovat toiminnassa yhtä aikaa tätä tilaa käytettäessä. Suositeltu lämpötila: 170 °C.

Kuuma ilma



Käytä tätä uunin tilaa lihan tai leivonnaisten paistamiseen useilla keittotasoilla yhtä aikaa. Pyöreä lämpövastus ja puhallin varmistavat, että kuuma ilma kiertää tasaisesti ruoan ympärillä. Suositeltu lämpötila: 180 °C.

Kuuma ilma ja alalämpövastus



Käytä tätä uunin tilaa paistaaksesi:

- pizzoja
- omenapiirakoita
- hedelmäkakkuja
- kosteita leivonnaisia
- nostatettua taikinaa
- murotaikinaa

Alalämpövastus, pyöreä lämpövastus ja puhallin varmistavat, että kuuma ilma kiertää tasaisesti ruoan ympärillä. Suositeltu lämpötila: 200 °C.

Lautasen lämmitin



Käytä tätä uunin tilaa astioiden (lautaset, kupit) lämmittämiseen ennen ruoan tarjoilua. Näin ruoka pysyy pidempään lämpimänä. Suositeltu lämpötila: 60 °C.

Sulatus



Käytä tätä tilaa ruoan sulattamiseen, esimerkiksi:

- kakut, joissa on kermavaahtoa tai voipohjainen kuorrutus
- kakut ja leivonnaiset
- leivät ja sämpylät
- pakastehedelmät

Useimmissa tapauksissa ruoka tulee ottaa pois pakkauksestaan.



HUOMAA!

Poista mahdolliset metallikiinnikkeet tai -pidikkeet.

Käännä, sekoita ja erota kiinni jäätyneet kappaleet puolessavälissä sulatusaika.

Sulatustilassa puhallin kierrättää ilmaa, mutta lämpövastukset eivät ole toiminnassa. Tätä käytetään pakastetun ruoan hitaaseen sulattamiseen.

WaterClean



Käytä tätä tilaa tahrojen ja ruokajäänteiden poistamiseen uunista. Vain alalämpövastus säteilee lämpöä. Ohjelma kestää 30 minuuttia. Suositeltu lämpötila: 70 °C.

Efnisyfirlit

LESTU ÞETTA!	66
ÖRYGGI	67
Viðvaranir	67
Ætluð notkun	67
Öryggi fyrir börn og fólk með fötlun	67
Almennt öryggi.....	68
Öryggi við uppsetningu.....	68
Öryggi við notkun.....	69
Öryggi við viðhald	70
Öryggismerkingar	71
Förgun	71
FLÝTIBYRJUN	72
Flýtiræsing ofns	72
Flýtiræsing helluborðs	73
HEFJAST HANDA	74
Áður en eldavélin er notuð	74
Yfirlit yfir helluborðið	74
Stýringar eldavélar	74
Opnið barnalæsinguna.....	74
Eldunarstillingar.....	75
Hraðforhitun	75
Topp- og botnhitari.....	75
Botnhitari og vifta.....	75
Grill	75
Mikið grill.....	75
Grill með viftu.....	75
Heitt loft.....	75
Heitt loft og botnhitari.....	76
Diskahitari	76
Afþíða.....	76
Vatnshreinsun.....	76

LESTU ÞETTA!



VIÐVÖRUN!

Lestu öryggisupplýsingarnar og leiðbeiningarnar í heild sinni áður en þú setur þetta tæki upp eða notar það.

Finna leiðbeiningarnar í heild sinni

Þú finnur ítarlegustu og nýlegustu notendaupplýsingarnar fyrir vörugerð þína á vefsíðunni www.elvita.se. Þetta innifelur upplýsingar um uppsetningu, notkun, viðhald og bilanagreiningu. Þú þarft gerðarkóðann til að leita að upplýsingunum.

Finndu gerðarkóðann

Gerðarkóðinn er prentaður á merkimiða á tækinu.



ATHUGIÐ!

Þetta tæki og textamerking eru dæmi. Tækið þitt og texti gætu haft annað útlit og innihald.

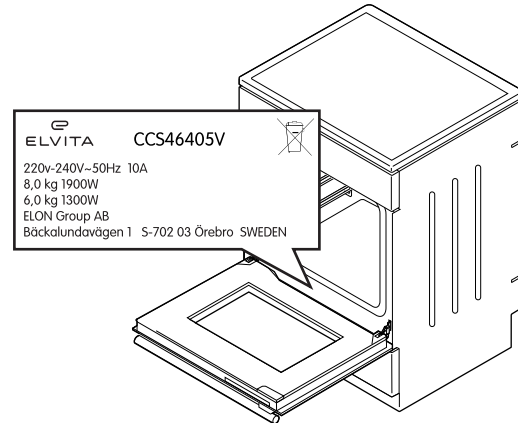

ÖRYGGI

Lesið þessar leiðbeiningar vandlega áður tækið er sett upp og notað. Geymið leiðbeiningarnar nálægt tækinu til síðari nota. Margskonar ábyrgðir munu falla úr gildi ef þessum leiðbeiningum er ekki fylgt.

Viðvaranir



VIÐVÖRUN!

Notaðar þegar hættu er á líkamstjóni.



VARÚÐ!

Notaðar þegar hættu er á því að varan verði fyrir tjóni.



ATHUGIÐ!

Almennar upplýsingar sem þú ættir að vita um.



Hjálpleg ráð sem þér kunna að þykja gagnleg.

Ætluð notkun

Þetta tæki er ætlað

- til notkunar í heimilisumhverfi.
- til að hita og elda ýmis konar matvæli.
- til að setja beint á gólfíð, án neinna stoða eða sökkuls.

Þetta tæki er ekki ætlað

- fyrir neinn annan tilgang en eldun, til dæmis herbergishitun eða svipaðan tilgang.
- til að vera sett upp sem innbyggð eining.
- til notkunar utandyra.
- til að vera stýrt af ytri fímastillum eða aðskildum stjórnbúnaði.

Öryggi fyrir börn og fólk með fötlun



VIÐVÖRUN!

- Haldið börnum yngri en 8 ára gömlum fjarri tækinu nema þau séu undir stöðugu eftirliti.
- Látið eftirfarandi hópa aðeins nota tækið undir eftirliti eða ef þeim hafa verið veittar leiðbeiningar um örugga notkun þess. Þau verða að skilja hætturnar sem eru til staðar.
 - Börn. (Börn yngri en 8 átta ára verða að vera undir stöðugu eftirliti.)
 - Fólk með minnkaða líkamlega, skynjunarlega eða andlega getu.
 - Fólk sem skortir reynslu og þekkingu.



VIÐVÖRUN!

- Leyfið börnum ekki að leika sér með tækið.
- Leyfið börnum ekki að þrifa tækið án eftirlits.



VIÐVÖRUN!

Notið aðeins helluborðshlífar hannaðar eða meðmæltar af framleiðandanum. Notkun óviðeigandi helluborðshlífa getur leitt til slysa.

Almennt öryggi



VIÐVÖRUN!

Hætta á eldsvoða!

- Geymið ekki hluti á eldunaryfirborðinu.
- Geymið ekki eldfima, sprengifima, rokgjarna eða hluti sem eru viðkvæmir fyrir hita (eins og pappír, viskastykki, plastpoka, hreinsiefni eða ræstiefni og úðabrusa) í geymsluskúffu ofnsins, þar sem kviknað getur í þeim þegar ofninn er í notkun og það valdið eldsvoða. Effirlitslaus eldun á helluborði með fitu eða olíu getur leitt til eldsvoða.
- Reynið aldrei að slökkva eld með vatni. Slökkvið frekar á tækinu og hyljið logana með, til dæmis, loki eða eldvarnarteppi.



VIÐVÖRUN!

Hætta á rafstuði!

- Ef sprungur eru á eldunaryfirborðinu slökkvið þá tafarlaust á tækinu og aftengið það frá rafveitu. Ekki nota eða snerta tækið.
- Haldið rafmagnsnúrum annarra tækja í öruggri fjarlægð svo þær klemmist ekki í ofnhurðinni, þar sem snúurnar gætu skemmst og valdið skammhlaupi.

Öryggi við uppsetningu



VIÐVÖRUN!

Hætta á eldsvoða!

- Gangið úr skugga um að gólfíð og aðliggjandi veggir séu hitapólin upp að a.m.k. 90 °C.
- Setjið tækið ekki upp fyrir aftan skrauthurð þar sem hún gæti ofhitnað.



VIÐVÖRUN!

Gangið úr skugga um að allar leifar umbúða hafi verið fjarlægðar úr eldunarrýminu.



VIÐVÖRUN!

- Ætlast er til að tækið sé sett beint á gólfíð, án neinna stoða eða sökkuls.
- Ef skrúfurnar sem fylgja með henta ekki fyrir vegginn verið þá viss um að nota skrúfur sem tryggja örugga uppsetningu á vegginn.
- Setja verður eldavélina upp þannig að hún sé lárétt hallastillt.



VIÐVÖRUN!

Hætta á rafstuði! Tengjið ekki tækið við rafveitu sjálf. Aðeins viðurkenndur tæknimaður má tengja tækið.



VIÐVÖRUN!

- Rafmagnsuppsetningin verður að fylgja staðbundnum reglum.
- Gangið úr skugga um að varnarjarðleiðarinn sé rétt festur þegar tengt er við raftengingu.
- Fyrir einfasa raftengingu skal nota 3×4,0 mm² snúru merкта H05VV-F 3G4 eða betri.
- Fyrir þriggja fasa raftengingu skal nota 5×1,5 mm² snúru merкта H05VV-F 5G1.5 eða betri.
- Notið ekki ytri tímastilla eða aðskilinn fjarstýribúnað til að stjórna tækinu.



VARÚÐ!

Setjið tækið ekki upp nálægt öflugum hitagjöfum, eins og eldavélum með föstu eldsneyti, þar sem hátt hitastigið gæti skemmt tækið.



VARÚÐ!

Lesið notkunarleiðbeiningarnar vandlega áður en tækið er tengt við raftenginguna. Ábyrgðin nær ekki yfir viðgerð né neinar ábyrgðarkröfur vegna rangrar tengingar eða notkunar tækisins.

Öryggi við notkun



VIÐVÖRUN!

Hafið stöðugt eftirlit með eldunarferlinu.



VIÐVÖRUN!

Ef yfirborð helluborðsins brotnar skal tafarlaust affengja tækið frá rafveitu. Notið tækið ekki.



VIÐVÖRUN!

Hætta á eldsvoða! Verið viss um að loftop séu aldrei hulin eða hindruð á neinn hátt.



VIÐVÖRUN!

Hætta er á að brennast af afgangshita. Eldunarsvæðið er óbeint hitað með hituðu eldunaráhöldunum og helst heitt um stund jafnvel eftir að slökkt er á því.



VIÐVÖRUN!

Hætta á brunasárum!

- Eldunaráhöld og aðgengilegir hlutar tækisins geta orðið mjög heit við notkun. Gætið að því að snerta ekki heita hluta.
- Ofnhurðin gæti orðið mjög heit við notkun.
- Setjið ekki málmhluti eins og hnífa, gaffla, skeiðar eða lok á eldunarsvæðið þar sem þessi hlutir geta orðið mjög heitir.



VIÐVÖRUN!

- Notið grillið einungis með ofnhurðina lokaða.
- Notið ofnhanska eða kjöttengur. Grillhitarinn, grindin og aðrir aukahlutir ofns geta orðið mjög heit við grillun.



VARÚÐ!

- Yfirborðið hefur mikið þol gagnvart hitabreytingum en getur skemmt vegna þungra hluta sem falla á það. Yfirborðið gæti brotnað strax eða nokkra stund eftir að eitthvað hefur rekist í það.
- Gangið úr skugga um að eldunarsvæðið og botn eldunaráhaldsins séu hrein og þurr fyrir betri árangur og til að hindra skemmdir á yfirborði.
- Ef sykur, eða matur með mikið sykurnihald, dreifist á yfirborðið þegar það er heitt - skal tafarlaust nota þurrku eða sköfu til að fjarlægja sykurninn af heitu yfirborðinu. Annars gæti yfirborðið skemmt.
- Notið aldrei ræstiefni eða önnur hreinsiefni til að hreinsa heitt yfirborð.
- Notið helluborðið ekki sem geymslusvæði þar sem það gæti leitt til þess að það rispist eða skemmist.



VARÚÐ!

Snúið ekki hitastigsveljaranum niður fyrir núllstöðuna þegar ofnhitastiginu er breytt. Þetta getur skemmt hitastillinn.



VARÚÐ!

- Gangið úr skugga um að botn eldunaráhaldsins passi við þvermál eldunarsvæðisins. Ef eldunaráhaldið er of lítið tapast hluti varmans og eldunarsvæðið gæti skemmt.
- Klæðið ekki ofnveggina með álþynnu. Álþynna hindrar hringrás lofts í ofninum, hindrar eldunarferlið og eyðileggur glerungshúðunina.
- Setjið ekki ofnskúffur eða önnur eldunaráhöld á botn ofnsins.
- Setjið ekki djúpu ofnskúffuna í fyrstu brautina.

Öryggi við viðhald



VIÐVÖRUN!

Hætta á rafstuði!

- Reynið ekki að framkvæma neinar viðgerðir sjálf. Sé átt við tækið eða gert við það af öðrum en fagmanni getur það valdið meiðslum eða skemmdum á tækinu. Það ógildir einnig ábyrgðina. Hafið þess í stað samband við tæknimann.
- Skiptið ekki sjálf um rafmagnssnúru. Ef rafmagnssnúran er skemmd verður framleiðandi eða viðurkenndur tæknimaður að skipta um hana til að forðast hættu.



VIÐVÖRUN!

Hætta á rafstuði! Áður en skipt er um ljósaperu skal alltaf aftengja tækið frá rafveitu.



VIÐVÖRUN!

Notið hlífðarhanska þegar gömul pera er fjarlægð til að forðast að brennast.



VIÐVÖRUN!

Leyfið börnum ekki að þrifa tækið án effirlits.



VIÐVÖRUN!

Hætta á rafstuði!

- Fyrir hreinsun skal aftengja tækið frá rafveitu.
- Notið ekki gufuhreinsa eða háþrýstipvott til að hreinsa tækið þar sem slíkt gæti leitt til raflosts.



VIÐVÖRUN!

Gangið úr skugga um að klinkurnar í lömnum séu rétt staðsettar á hliðarlistum hurðarinnar áður en hún er sett í. Þetta kemur í veg fyrir að lamirnar lokist skyndilega, sem getur valdið meiðslum eða skemmt hurðina.



VARÚÐ!

- Bíðið alltaf eftir því að tækið kólni áður en hreinsað er.
- Gangið úr skugga um að ofninn hafi kólnað niður áður en vatnshreinsunarkerfið er ræst.



VARÚÐ!

- Notið ekki stálull, grófgerða hreinsisvampa eða svarfandi duft þar sem þau geta rispað yfirborðið. Ágeng úðahreinsiefni, ryðhreinsunarefni og önnur óviðeigandi hreinsiefni á vökvaformi geta einnig skemmt yfirborðið.
- Notið ekki gróf svarfandi hreinsiefni eða beittar málmköfur þegar gleryfirborð eru hreinsuð, þar sem þau gætu gert sprungur í yfirborðið og valdið því að glerið brotni.
- Notið ekki svarfandi hreinsiefni eða hreinsiefni sem innihalda leysiefni þegar hreinsuð eru yfirborð úr ryðfríu stáli, þar sem þau geta skemmt yfirborðið.
- Notið ekki svarfandi hreinsiefni eða áhöld þegar glerungsyfirborð eru hreinsuð, þar sem þau geta valdið varanlegum skemmdum.
- Notið ekki svarfandi hreinsiefni, svarfandi áhöld eða hreinsiefni gerð úr alkóhóli þegar hreinsaðir eru plasthlutar og lakkhúðuð yfirborð.
- Eftir hreinsun skal tryggja að allar hreinsiefnaleifar séu vandlega fjarlægðar af yfirborðinu þar sem þær gætu skemmt yfirborðið þegar eldunarsvæðið er hitað næst.



VARÚÐ!

- Ef sykur, eða matur með mikið sykurrinnihald, dreifist á yfirborðið þegar það er heitt - skal tafarlaust nota þurrku eða sköfu til að fjarlægja sykurrinn af heitu yfirborðinu. Annars gæti yfirborðið skemmt.
- Notið aldrei ræstiefni eða önnur hreinsiefni til að hreinsa heitt yfirborð.



VARÚÐ!

Hallið ykkur ekki upp að opinni hurðinni þegar ofnrýmið er hreinsað. Standið aldrei á opinni ofnhurð og látið ekki börn sitja á henni. Hurðarlamirnar gætu skemmt við óhóflegt álag.

**VARÚÐ!**

Hreinsið ekki sundurdraganlegu brautirnar í uppþvottavél.

**VARÚÐ!**

Skemmið ekki glerungsyfirborðið meðan skipt er um ljósaperu.

Öryggismerkingar

Þessar öryggismerkingar má finna á tækinu.



Varúð! Hætta á að tækið geti oltið.



Viðvörðun! Gera þarf ráðstafanir fyrir stöðugleika til að hindra að tækið geti oltið.

Förgun



Fargið umbúðum á umhverfisvænan hátt. Með því setja umbúðir í endurvinnslu, samkvæmt reglum lands og staðar er hægt að draga úr notkun hráefna og magni úrgangs í landfyllingum.

Þetta tæki er merkt í samræmi við Evróputilskipun 2012/19/ESB, rafmagns- og rafeindatækjaúrgangur (WEEE). Táknið á tækinu eða á umbúðum þess gefur til kynna að ekki skuli meðhöndla það sem heimilisúrgang. Í staðinn skal afhenda það til viðeigandi sófnunarstöðvar fyrir endurvinnslu rafmagns- og rafeindatækjaúrgangs.

Með því að tryggja rétta förgun tækisins hjálpar þú við að koma í veg fyrir mögulega neikvæðar afleiðingar fyrir umhverfið og heilsu manna, sem að öðrum kosti gætu orðið vegna óviðeigandi meðhöndlunar úrgangs vegna þessa tækis. Til að fá nánari upplýsingar um endurvinnslu þessa tækis skaltu hafa samband við viðkomandi bæjaryfirvöld sem sjá um sorphirðu, heimilissorppjónustu eða verslunina þar sem þú keyptir tækið.

FLÝTIBYRJUN

Flýtiræsing ofns

Veldu eldunarstillingu og hitastig

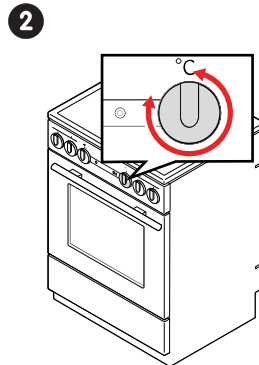
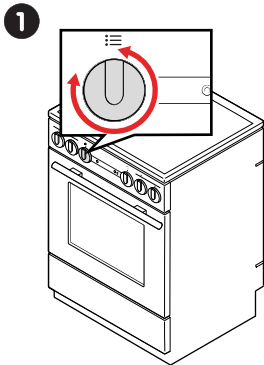

Eldun

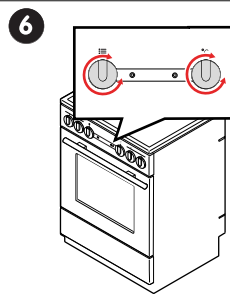
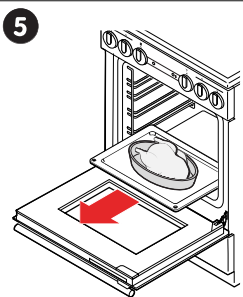
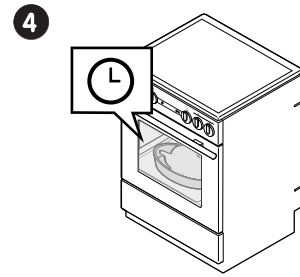
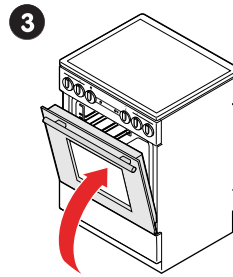
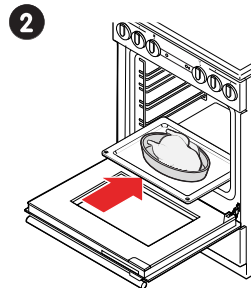
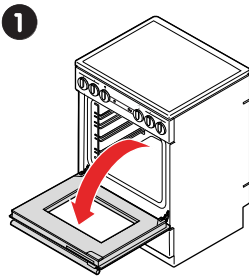

Eftir eldun

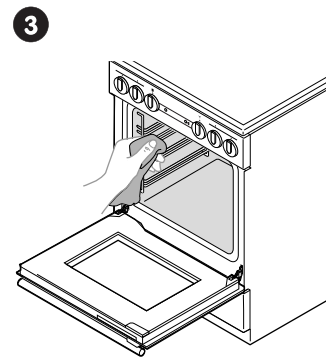
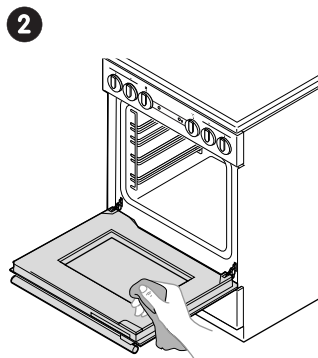
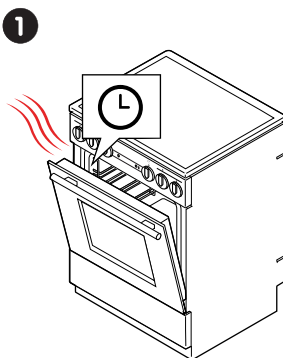

Flýtiræsing helluborðs

Fyrir eldun

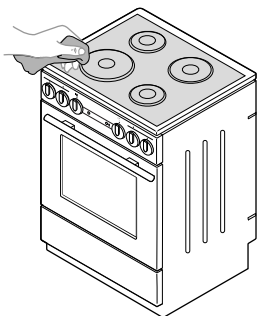
1

Eldun

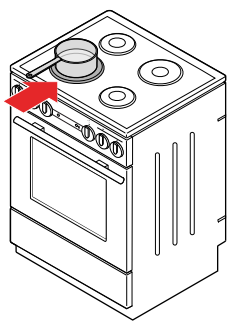
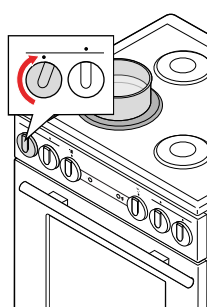
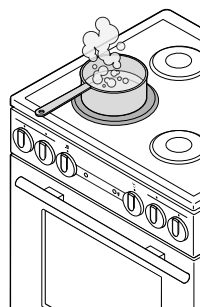
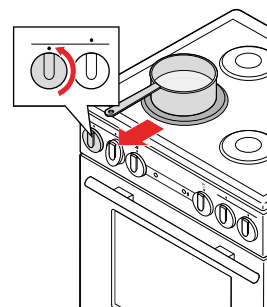
1**2****3****4**

Eftir eldun

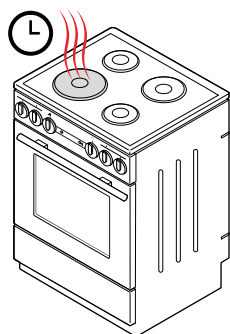
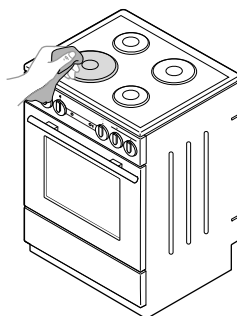
1**2**

HEFJAST HANDA

Áður en eldavélin er notuð

1. Fjarlægjið allar flutningsumbúðir og -búnað frá eldavélinni.
2. Hreinsið alla aukahluti og áhöld með heitu vatni og venjulegu hreinsiefni. Notið ekki nein svarfandi hreinsiefni.
3. Hreinsið keramikgleryfirborð helluborðsins með rökum klút og smávegis uppþvottalegi. Notið ekki ágeng hreinsiefni, eins og svarfandi hreinsiefni sem geta valdið rispum, svarfandi uppþvottasvampa, eða blettahreinsa.
4. Hitið ofninn án matar upp í 275 °C í 60 mínútur. Loftræstið herbergið meðan eldavélin er að losa sig við hina dæmigerðu lykt af nýju tæki.
VIÐVÖRUN! Gangið úr skugga um að allar leifar umbúða hafi verið fjarlægðar úr eldunarrýminu.

Yfirlit yfir helluborðið

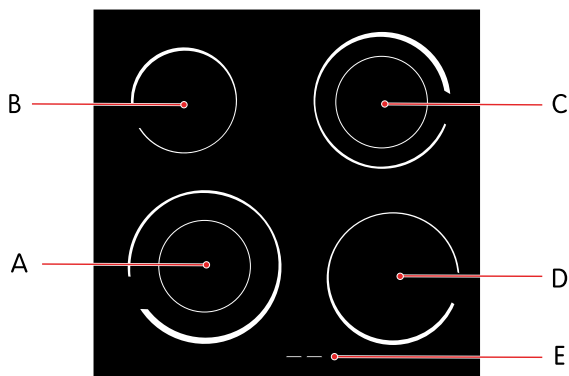

- A. Eldunarsvæði vinstra megin að framan (stækkanlegt)
- B. Eldunarsvæði vinstra megin að aftan
- C. Eldunarsvæði hægra megin að aftan (stækkanlegt)
- D. Eldunarsvæði hægra megin að framan
- E. Afgangshitavísir

Stækkanlegu eldunarsvæðin er hægt að virkja til að búa til pláss fyrir stærri eldunaráhöld.

Stýringar eldavélar

Snúið veljurunum til að stjórna eldavélinni.

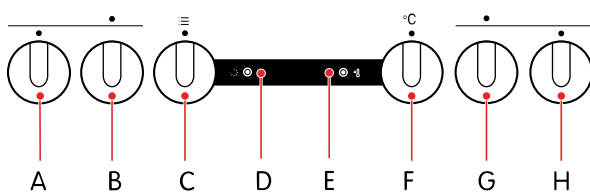

- A. Orkuveljari eldunarsvæðis vinstra megin að framan
- B. Orkuveljari eldunarsvæðis vinstra megin að aftan
- C. Veljari fyrir eldunarstillingu ofns
- D. Gaumljós notkunar (gult)
- E. Gaumljós hitastigs (rautt)
- F. Veljari ofnhitastigs
- G. Orkuveljari eldunarsvæðis hægra megin að aftan
- H. Orkuveljari eldunarsvæðis hægra megin að framan

Ljós

Kveikt er á gaumljósi notkunar þegar kveikt er á ofninum eða einhverri af hellunum. Það kviknar á gaumljósi hitastigs þegar ofninn hitnar og slökknar á því þegar ofninn hefur náð völdu hitastigi.

Opnið barnalæsinguna

Ofnhurðin læsist sjálfkrafa þegar henni er lokað.

1. Ýtið barnalæsingunni laust til hægri með þumalfingrinum.
2. Togið í ofnhurðina meðan áfram er ýtt á barnalæsinguna.

Eldunarstillingar

Hraðforhitun



Notið þessa ofnstillingu til að hita ofninn til æskilegs hitastigs eins fljótt og mögulegt er. Notið ekki þessa stillingu fyrir eldun. Ráðlagt hitastig: 50-275 °C.

Topp- og botnhitari



Notið þessa ofnstillingu fyrir eldun kjöts eða bakstur sem aðeins er hægt að baka eða steikja í einni hæð. Topp- og botnhitarar geisla hita jafnt í ofninum. Ráðlagt hitastig: 200 °C.

Botnhitari og vifta



Notið þessa ofnstillingu til að baka hefað en lágreist bakkelsi til að varðveita ávexti og grænmeti. Notið aðra brautina frá botni og grunna ofnskúffu til að leyfa hringrás heits lofts yfir efri hlið réttarins. Ráðlagt hitastig: 180 °C.

Grill



Notið þessa ofnstillingu til að grilla lítið magn af opnum samlokum, björpylsum eða til að rista brauð. Þegar þessi stilling er notuð er aðeins kveikt á grillhitaranum. Ráðlagt hitastig: 230 °C.

Mikið grill



Notið þessa ofnstillingu til að grilla lítið magn af opnum samlokum, björpylsum, kjöti eða til að rista brauð. Kveikt er bæði á grillhitaranum og efri hitaranum þegar þessi stilling er notuð. Ráðlagt hitastig: 230 °C.

Grill með viftu



Notið þessa ofnstillingu til að:

- grilla kjöt, fisk og grænmeti
- steikja stærri bita af kjöti og fugli á einni hæð
- gera rétti gratíneraða með osti
- brúna mat þannig að skorpan verði stökk

Kveikt er á grillhitaranum og viftunni á sama tíma þegar þessi stilling er notuð. Ráðlagt hitastig: 170 °C.

Heitt loft



Notið þessa ofnstillingu til að steikja kjöt eða baka bakkelsi á nokkrum hæðum á sama tíma. Hringhitarinn og viftan tryggja að það er stöðug hringrás lofts í kringum matinn. Ráðlagt hitastig: 180 °C.

Heitt loft og botnhitari



Notið þessa ofnstillingu til að baka:

- pítstur
- epplakökur
- ávaxtakökur
- rakt bakkelsi
- hefað deig
- bakkelsi með skorpu

Botnhitarinn, hringhitarinn og viftan tryggja að það er stöðug hringrás lofts í kringum matinn. Ráðlagt hitastig: 200 °C.

Diskahitari



Notið þessa ofnstillingu til að hita borðbúnað (diska, bolla) áður en matur er borinn fram. Þetta heldur matnum heitum lengur. Ráðlagt hitastig: 60 °C.

Afpíða



Notið þessa ofnstillingu til að afpíða mat eins og:

- kökur með miklu kremi eða kremi sem gert er úr smjöri
- kökur og bakkelsi
- brauð og rúnnstykki
- djúpfrysta ávexti

Í flestum tilfellum skal fjarlægja matinn úr umbúðunum.



ATHUGIÐ!

Fjarlægjið öll höld og klemmur úr málni.

Snúið við, hrærið í og aðskiljið stykki sem eru frosin saman þegar afpíðingartíminn er hálfnaður.

Í afpíðingarstillingu streymir viftan loftinu án þess að neinn hitari sé virkur. Þetta er notað til að píða frosin mat hægt.

Vatnshreinsun



Notið þessa ofnstillingu til að fjarlægja bletti og matarleifar úr ofninum. Aðeins botnhitarinn geislar hita. Kerfið tekur 30 mínútur. Ráðlagt hitastig: 70 °C.

The information may be subject to changes. Inadvertent errors in information may occur. / Informationen kan komma att ändras. Oavsiktliga fel i informationen kan förekomma. / Informasjonen kan endres. Det kan forekomme utilsiktede feil i informasjonen. / Oplysningerne er med forbehold for ændringer. Der kan forekomme utilsigtede fejl i oplysningerne. / Tietoihin voi tulla muutoksia. Tiedoissa voi olla tahattomia virheitä. / Upplýsingarnar gætu verið háðar breytingum. Óviljandi villur gætu hafa slæðst inn í upplýsingarnar.

ELVITA



elon GROUP

Elvita products are distributed and marketed by Elon Group AB.
Elon Group AB Bäcklundavägen 1 | 702 03 Örebro Sweden
ELON GROUP | +46(0)10-220 40 00 | ELONGROUP.SE
Support and service: ELVITA.SE