



Kylskåp

Bruksanvisning

RB3*T*/RL3*T*/RB3*A*/RL3*A*

SENA

Fristående apparat

SAMSUNG

Innehåll

Säkerhetsinformation	3
Vad du behöver veta om säkerhetsinstruktionerna	3
Viktiga säkerhetssymboler och försiktighetsanvisningar:	5
Viktiga försiktighetsanvisningar gällande säkerhet	6
Allvarliga varningsmeddelanden för transport och leverans	9
Kritiska installationsvarningar	10
Försiktighetsåtgärder vid installation	13
Kritiska varningar för användning	14
Försiktighetsåtgärder vid användning	19
Försiktighetsåtgärder vid rengöring	22
Kritiska varningar för kassering	24
Fler tips för korrekt användning	25
Instruktioner om WEEE	26
Installation	27
En överblick över kylskåpet	27
Stegvis installation	28
Verksamhet	34
Kontrollpanel	34
Särskilda funktioner	37
Underhåll	41
Vända dörrhandtaget (på modeller med långt handtag)	41
Vändning av dörrar (endast på tillämpliga modeller)	42
Hantering och skötsel	56
Dammsugning	58
Byte	59
Installation i par	60
Felsökning	66
Allmänt	66
Hör du onormala ljud från kylskåpet?	68
Bilaga	70
Säkerhetsanvisningar	70
Installeringsanvisningar	70
Temperaturanvisningar	71
Information om modellen och hur du beställer reservdelar	74

Säkerhetsinformation

Innan du använder ditt nya kylskåp från Samsung ska du läsa den här manualen noggrant för att garantera att du kan använda egenskaperna och funktionerna på din nya apparat på ett säkert och effektivt sätt.

Vad du behöver veta om säkerhetsinstruktionerna

- Varningar och viktiga säkerhetsinstruktioner i den här bruksanvisningen inkluderar inte alla möjliga fall eller situationer som kan inträffa.
Det är ditt ansvar att använda sunt förnuft, vara försiktig och noggrann när du installerar, underhåller och använder apparaten.
- Eftersom följande anvisningar är för flera olika modeller kan egenskaperna hos kylskåpet variera något från dem som beskrivs i den här bruksanvisningen, och alla varningsmeddelanden är eventuellt inte tillämpliga. Om du har några frågor eller kommentarer kan du kontakta närmaste servicecenter eller söka hjälp och information online på www.samsung.com.
- R-600a eller R-134a används som kylmedel. Kontrollera märkningen på kompressorn på baksidan av apparaten eller typskylten i kylskåpet för att se vilket kylmedel som används i apparaten. Om produkten innehåller antändbar gas (kylmedel R-600a) ska du kontakta din lokala myndighet för säker kassering av produkten.
- För att undvika att brandfarliga blandningar av gas-luft uppstår vid en läcka i kylslingen ska apparaten placeras i ett rum som är tillräckligt stort för den mängd kylmedel som används i apparaten.

Säkerhetsinformation

- Använd aldrig en apparat som visar tecken på skada. Kontakta din återförsäljare om du är osäker. Rummet måste ha en volym på minst 1 m³ per 8 g R-600a-kylmedel i apparaten.
Mängden kylmedel som finns i din apparat visas på typskylten inuti apparaten.
- Kylmedel som stänker från rören kan antändas eller orsaka ögonskada. När kylmedel läcker från röret ska du undvika öppna lågor och flytta allt lättantändligt material bort från produkten och ventiler rummet omedelbart.
 - Om du inte gör det kan det resultera i brand eller explosion.
- Följ följande instruktioner för att undvika att kontaminera livsmedel:
 - Att öppna dörren under längre perioder kan höja temperaturen i apparatens fack signifikant.
 - Rengör med jämna mellanrum ytor som kan komma i kontakt med livsmedel och tillgängliga dräneringssystem.
 - Rengör vattenbehållare som inte har använts under 48 timmar; spola vattensystemet som är anslutet till vattenförsörjningen om inget vatten har tagits under 5 dagar.
 - Förvara rått kött och rå fisk i lämpliga behållare i kylskåpet, så att de inte är i kontakt med eller droppar på andra livsmedel.
 - Frysack för livsmedel med två stjärnor är lämpliga för att förvara förfryst mat, förvara eller laga glass och för att göra iskuber.

-
- En-, två- och trestjärniga fack är inte lämpliga för att frysa färska livsmedel.
 - Om kylskåpet lämnas tomt under längre perioder ska det slås av, avfrostas, rengöras och torkas, och dörren ska lämnas öppen för att förhindra att mögel uppstår inuti apparaten.

Viktiga säkerhetssymboler och försiktighetsanvisningar:

Följ alla säkerhetsinstruktioner i den här manualen. I den här manualen används följande säkerhetssymboler.

VARNING

Farlig eller osäker användning som kan leda till **allvarlig personskada, skada på egendom och/eller dödsfall**.

VAR FÖRSIKTIG

Farlig eller osäker användning som kan leda till **allvarlig personskada och/eller skada på egendom**.

OBS!

Användbar information som hjälper användaren att förstå eller utnyttja kylskåpet.

De här varningsmeddelandena är till för att undvika att du eller någon annan skadar sig.

Följ dem noga.

När du har läst igenom det här avsnittet ska du förvara det på en säker plats för framtida användning.

Säkerhetsinformation

Viktiga försiktighetsanvisningar gällande säkerhet



Varning: Risk för brand/brandfarliga material

VARNING

- Se till att nätsladden inte fastnar eller skadas när du positionerar apparaten.
- Placera inte flera förlängningsladdar eller bärbara nättaggregat på baksidan av kylskåpet.
- Fyll endast med dricksvatten.
- Anslut endast till dricksvatten.
- Håll ventilationsöppningar i apparatens hölje eller den inbyggda strukturen fri från hinder.
- Använd inte mekaniska apparater eller andra sätt att skynda på upptiningsprocessen, förutom dem som rekommenderas av tillverkaren.
- Skada inte kylslingan.
- Använd inte elektriska apparater i apparatens frysack såvida denna typ inte rekommenderats av tillverkaren.
- Den här apparaten är inte avsedd att användas av några personer (inklusive barn) med nedsatt fysisk, känslomässig eller mental förmåga, eller av de som saknar erfarenhet och kunskap, förutom om personen eller personerna har övervakats och instruerats angående hur apparaten används av en person som ansvarar för deras säkerhet.

- Den här apparaten kan användas av barn från 8 år och uppåt och personer med nedsatt fysisk, känslomässig eller mental förmåga eller avsaknad av den erfarenhet och kunskap som krävs om de får övervakning eller instruktioner gällande användning av apparaten på ett säkert sätt och förstår de faror som finns med den. Barn får inte leka med apparaten. Rengöring och användarunderhåll får inte utföras av barn utan övervakning. Barn från 3 till 8 år får fylla och tömma kylskåp.
- Om strömsladden skadas måste den bytas av tillverkaren eller dess serviceombud eller en liknande behörig person för att undvika skada.
- Väggtuttaget måste vara lättåtkomligt så att apparaten i en nödsituation snabbt kan kopplas ifrån strömförsörjningen.
 - Den får inte vara placerad bakom enheten.
- Förvara inte explosiva ämnen som aerosolburkar med brandfarlig drivgas i denna apparat.
- Om produkten är utrustad med LED-lampor ska du inte demontera lamphöljerna och LED-lamporna på egen hand.
 - Kontakta ett Samsung-servicecenter.
 - Använd endast LED-lampor från tillverkaren eller dess servicerepresentanter.
- För effektivast energianvändning ska du låta alla inre tillbehör såsom korgar, lådor och hyllor vara kvar på samma plats som de levererades på.
- För att få optimal energiekonomi för den här produkten ska du låta alla hyllor, lådor och korgar vara kvar i originalposition.

Säkerhetsinformation

Så här minimerar du energiförbrukningen

- Installera apparaten i ett svalt, torrt rum med lämplig ventilation.
- Kontrollera att apparaten inte utsätts för direkt solljus och placera den aldrig nära en direkt värmekälla (t.ex. ett element).
 - För energieffektivitet rekommenderas att inte blockera ventiler eller galler.
 - Låt varma livsmedel svalna innan du ställer in dem i apparaten.
 - Tina upp frysta livsmedel i kylskåpet. På så sätt används den frysta produktens temperatur till att kyla livsmedel i kylskåpet.
 - Lämna inte apparatens dörr öppen under en längre tid när du ställer in eller plockar ut livsmedel.
 - Ju kortare tid dörren är öppen, desto mindre is skapas i frysen.
 - Rengör kylskåpets baksida regelbundet. Dammansamlingar ökar energiförbrukningen.
 - Ställ inte in temperaturen på mer kyla än vad som är nödvändigt.
 - Se till att tillräckligt mycket luft kan tränga ut under kylskåpet och på kylskåpets baksida. Täck inte över ventilationsöppningarna.
 - Lämna tillräckligt med utrymme åt höger, vänster, bak och ovanpå under installationen. Detta bidrar till att minska energiförbrukningen och hålla nere elkostnaderna.

-
- Vi rekommenderar att utrymme lämnas enligt följande:
 - Höger och vänster sida samt bakom: mer än 50 mm
 - Ovanför: mer än 100 mm

Denna apparat är avsedd för användning i hushåll och liknande användningsområden som:

- personalkök i butiker, kontor eller andra arbetsomgivningar
- på bondgårdar och för gäster på hotell, motell och andra bostadsomgivningar
- i bed-and-breakfast-liknande omgivningar
- catering och liknande ej kommersiella användningsområden.

Allvarliga varningsmeddelanden för transport och leverans

⚠ VARNING

- Under transport och installation av apparaten ska åtgärder vidtas för att garantera att inga delar av kylslingen skadas.
 - Kylmedel som läcker från rören kan antändas eller orsaka ögonskada. Om en läcka upptäcks ska öppen eld eller andra möjliga antändningskällor undvikas och rummet i vilket apparaten befinner sig ska vädras i flera minuter.
 - Den här apparaten innehåller en liten mängd kylmedel isobutan (R-600a) – en miljövänlig naturgas som dock även är brännbar. Under transport och installation av apparaten ska åtgärder vidtas för att garantera att inga delar av kylslingen skadas.

Säkerhetsinformation

Kritiska installationsvarningar

VARNING

- Installera inte kylskåpet på en fuktig plats eller en plats där det kan komma i kontakt med vatten.
 - Sliten isolering på elektriska delar kan orsaka elstötar eller brand.
- Placera inte kylskåpet i direkt solljus och utsätt det inte för värme från spisar, element eller andra apparater.
- Anslut inte flera apparater till samma grenuttag. Kylskåp ska alltid anslutas till ett eget ström uttag med en märkspänning som matchar angiven spänning på kylskåpets typskylt.
 - Detta ger bästa prestanda och förhindrar också överbelastning på husets elinstallation, vilket skulle kunna orsaka brand från överhettade ledningar.
- Om vägguttaget sitter löst ska du inte ansluta kontakten.
 - Det finns risk för elstötar eller brand.
- Använd inte en nätsladd som är sprucken eller sliten på längden eller i ändarna.
- Böj inte strömsladden för mycket och placera inte tunga föremål på den.
- Dra inte i och böj inte strömsladden överdrivet mycket.
- Vrid och knytn inte strömsladden.
- Häng inte upp strömsladden över ett metallföremål, placera inte ett tungt föremål på strömsladden, stick inte in strömsladden mellan föremål och tryck inte in strömsladden i området bakom apparaten.

- Var försiktig när du flyttar på kylskåpet så att du inte kör över eller skadar strömsladden.
 - Detta kan resultera i elstötar eller brand.
- Koppla aldrig bort kylskåpet genom att dra i nätsladden. Håll alltid i kontakten med ett fast tag och dra rakt ut från eluttaget.
 - Skada på sladden kan orsaka kortslutning, brand och/eller elstötar.
- Använd inte aerosoler nära kylskåpet.
 - Aerosoler som används nära kylskåpet kan orsaka explosion eller brand.
- Installera inte den här apparaten nära ett element eller lättantändligt material.
- Installera inte den här apparaten på en plats där det läcker ut gas.
 - Detta kan resultera i elstötar eller brand.
- Det här kylskåpet måste placeras och installeras korrekt i enlighet med instruktionerna i denna bruksanvisning innan det används.
- Anslut kontakten i rätt position med sladden hängande.
 - Om du ansluter kontakten upp och ned kan ledningen gå av och orsaka brand eller elstötar.
- Kontrollera att kontakten inte krossas eller skadas av kylskåpets baksida.
- Håll förpackningsmaterialet utom räckhåll för barn.
 - Det finns risk för dödsfall till följd av kvävning om ett barn placerar förpackningsmaterialet över huvudet.

Säkerhetsinformation

- Installera inte den här apparaten på en fuktig, oljig eller dammig plats, eller på en plats där den utsätts för direkt solljus och vatten (regndroppar).
 - Sliten isolering på elektriska delar kan orsaka elstötar eller brand.
- Om det finns damm eller vatten i kylskåpet ska du dra ur kontakten och kontakta ett Samsung Electronics-servicecenter.
 - Annars finns det en risk för brand.
- Stå inte ovanpå apparaten och placera inte objekt (t.ex. tvätt, tända ljus, tända cigaretter, tallrikar, kemikalier, metallobjekt o.s.v.) på apparaten.
 - Detta kan resultera i elstötar, brand, problem med produkten eller personskada.
- Du måste avlägsna all skyddande plastfilm innan du kopplar in produkten första gången.
- Barn ska övervakas så att de inte leker med låsringarna som används för att ställa in dörren eller vattenslangsklämmorna.
 - Det finns risk för dödsfall genom kvävning om ett barn sväljer en låsring eller en vattenslangsklämma. Håll låsringarna och vattenslangsklämmorna utom räckhåll för barn.
- Kylskåpet måste anslutas till jord på ett säkert sätt.
 - Se alltid till att du har jordat kylskåpet innan du undersöker eller försöker reparera någon del i apparaten. Strömläckage kan orsaka allvarliga elstötar.

- Använd aldrig gasledningar, telefonledningar eller andra potentiella åskledare som jord.
 - Du måste jorda kylskåpet för att förhindra strömläckage och elstötar till följd av strömläckage från kylskåpet.
 - Detta kan resultera i en elektrisk kortslutning, brand, explosion eller problem med produkten.
- Sätt i kontakten ordentligt i vägguttaget. Använd inte en skadad kontakt, skadad strömsladd eller ett vägguttag som sitter löst.
 - Detta kan resultera i elstötar eller brand.
- Kylskåpets säkring ska bytas av en kvalificerad tekniker eller ett serviceföretag.
 - Om du inte gör det kan det resultera i elstötar eller personskada.

Försiktighetsåtgärder vid installation

VAR FÖRSIKTIG

- Tillåt tillräckligt med utrymme runtomkring kylskåpet och installera det på en jämn yta.
 - Om kylskåpet inte står jämt kan kylningseffektiviteten och hållbarheten minska.
- Efter att du har installerat och slagit på apparaten ska du låta den stå i 2-3 timmar innan du fyller den med livsmedel.
- Vi rekommenderar starkt att du låter en kvalificerad tekniker eller ett serviceföretag installera kylskåpet.
 - Om du inte gör det kan det resultera i elstötar, brand, explosion, problem med produkten eller personskada.

Säkerhetsinformation

Kritiska varningar för användning

VARNING

- Sätt inte i kontakten i vägguttaget med våta händer.
 - Detta kan resultera i elstötar.
- Förvara inte föremål ovanpå enheten.
 - När du öppnar eller stänger dörren kan föremål falla ned och orsaka personskada och/eller materialskada.
- Stick inte in händerna, fötterna eller metallföremål (exempelvis metallpinnar) under eller bakom kylskåpet.
 - Detta kan resultera i elstötar eller personskada.
 - Vassa kanter kan orsaka personskada.
- Vidrör inte insidan av frysens väggar eller produkter som förvaras i frysen med våta händer.
 - Detta kan orsaka köldskador.
- Ställ inte en vattenfylld behållare ovanpå kylskåpet.
 - Spillt vatten kan leda till brand eller elstötar.
- Förvara inte flyktiga eller lättantändliga föremål eller ämnen (bensen, thinner, propangas, alkohol, eter, LP-gas och andra liknande produkter) i kylskåpet.
 - Det här kylskåpet är endast för att förvara livsmedel.
 - Detta kan resultera i brand eller explosion.
- Barn ska övervakas av en vuxen så att de inte leker med apparaten.
 - Håll fingrarna utanför "klämpunkts"-områden. Spelen mellan dörrarna och skåpet är mycket litet. Var försiktig när du öppnar dörrar om barn befinner sig i området.

- Placera inte dina eller barns fingrar mellan dörrarna.
 - Håll fingrar borta från mellanrummen vid höger och vänster dörr. Var försiktig när du öppnar dörrarna om du har fingrarna mellan dörrarna.
- Låt inte barn hänga på dörren eller dörrlådorna. Det kan leda till allvarlig personskada.
- Låt inte barn gå in i kylskåpet. De kan bli inlåsta.
- För inte in händerna i den nedre delen på apparatens undersida.
 - Eventuella vassa kanter kan orsaka personskada.
- Förvara inte läkemedel, vetenskapsmaterial eller produkter som är känsliga för låga temperaturer i kylskåpet.
 - Produkter som kräver strikta temperaturkontroller får inte förvaras i kylskåpet.
- Om det luktar läkemedel eller rök ska du omedelbart dra ur kontakten och kontakta Samsung Electronics servicecenter.
- Om det finns damm eller vatten i kylskåpet ska du dra ur kontakten och kontakta ett Samsung Electronics-servicecenter.
 - Annars finns det en risk för brand.
- Låt inte barn kliva på en låda.
 - Lådan kan gå sönder och få dem att halka.
- Lämna inte kylskåpsdörrarna öppna medan kylskåpet inte används och låt inte barn stiga in i kylskåpet.
- Låt inte spädbarn eller barn gå in i lådan.
 - Det kan orsaka dödsfall från kvävning genom klämning, eller personskada.
- Fyll inte kylskåpet med för mycket mat.
 - När du öppnar dörren kan föremål falla ut och orsaka personskada eller materialskada.

Säkerhetsinformation

- Spreja inte flyktiga material som insektsmedel på apparatens yta.
 - Förutom att det är skadligt för människor kan det också orsaka elstötar, brand eller problem med produkten.
- Stoppa aldrig in fingrarna eller andra föremål i vattenmaskinens håll, isrännan eller ismaskinens hink.
 - Det kan orsaka personskada eller materialskada.
- Använd inte och placera inte ämnen som är temperaturkänsliga, t.ex. lättantändliga sprejer, lättantändliga föremål, torris, medicin eller kemikalier i närheten av kylskåpet.
- Använd inte en hårtork till att torka insidan av kylskåpet. Placera inte ett tätt ljus i kylskåpet för att ta bort dålig lukt.
 - Detta kan resultera i elstötar eller brand.
- Fyll bara på vattenbehållaren, isfacket och vattenkuber med dricksvatten (mineralvatten eller renat vatten).
 - Fyll inte på behållaren med te, juice eller sportdryck, eftersom detta kan skada kylskåpet.
- Stå inte ovanpå apparaten och placera inte objekt (t.ex. tvätt, tända ljus, tända cigaretter, tallrikar, kemikalier, metallobjekt o.s.v.) på apparaten. Detta kan resultera i elstötar, brand, problem med produkten eller personskada. Ställ inte en vattenfylld behållare ovanpå apparaten.
 - Spillt vatten kan leda till brand eller elstötar.
- Titta aldrig direkt in i UV LED-lampan under en längre tid.
 - Detta kan resultera i ansträngda ögon från det ultraviolettera ljuset.

- Placera inte hyllan upp och ned. Hyllstoppen fungerar eventuellt inte.
 - Det kan leda till personskada på grund av att glashyllan faller ned.
- Håll fingrarna utanför "klämpunkts"-områden. Spelen mellan dörrarna och skåpet är mycket litet. Var försiktig när du öppnar dörrar om barn befinner sig i området.
- Om en gasläcka upptäcks ska öppen eld eller andra möjliga antändningskällor undvikas och rummet i vilket enheten befinner sig ska vädras i flera minuter.
 - Vidrör inte apparaten eller sladden.
 - Använd inte en fläkt.
 - Detta kan orsaka en gnista som resulterar i explosion eller brand.
- Flaskor bör förvaras tätt tillsammans så att de inte ramlar ut.
- Den här produkten är endast avsedd för förvaring av livsmedel i hemmiljö.
- Stoppa aldrig in fingrarna eller andra föremål i vattenmaskinens hål, isrännan eller ismaskinens hink.
 - Det kan orsaka personskada eller materialskada.
- Försök inte att reparera, demontera eller modifiera kylskåpet på egen hand.
- Använd inte andra säkringar (exempelvis koppar, ståltråd o.s.v.) än en standardsäkring.
- Om kylskåpet måste repareras eller installeras om ska du kontakta närmsta servicecenter.
 - Om du inte gör det kan det resultera i elstötar, brand, problem med produkten eller personskada.

Säkerhetsinformation

- Om det luktar bränt eller kommer rök från kylskåpet ska du omedelbart koppla bort kylskåpet och kontakta ett Samsung Electronics-servicecenter.
 - Om du inte gör det kan det resultera i fara för elstötar eller brand.
- Dra ut kontakten ur vägguttaget innan du byter lampor i kylskåpet.
 - Annars finns det risk för att brand eller elstötar uppstår.
- Om du har problem med att byta en lampa som inte är LED ska du kontakta ett Samsung-servicecenter.
- Sätt i kontakten ordentligt i vägguttaget.
- Använd inte en skadad strömsladd eller ett vägguttag som sitter löst.
 - Detta kan resultera i elstötar eller brand.

Försiktighetsåtgärder vid användning

VAR FÖRSIKTIG

- Frys inte om upptinad mat.
 - Fryst och upptinad mat utvecklar skadliga bakterier snabbare än färsk mat.
 - Den andra upptiningen bryter ned ännu fler celler, avger fukt och ändrar produktens tillstånd.
- Tina inte upp kött i rumstemperatur.
 - Säkerheten beror på om den råa produkten har hanterats korrekt.
- Placera inte glasflaskor eller kolsyrade drycker i frysen.
 - Behållaren kan frysa och gå sönder, vilket kan resultera i skada.
- Använd endast ismaskinen som följer med kylskåpet.
- Stäng vattenventilen om du kommer att vara borta under en längre period (till exempel på semester) och inte kommer att använda vatten- eller ismaskinen.
 - Annars kan vattenläckage uppstå.
- Om du inte ska använda kylskåpet under en längre period, (3 veckor eller mer) ska du tömma kylskåpet, inklusive ishinken, koppla bort det, stänga vattenventilen, torka bort överbliven fukt från insidan av väggarna och lämna dörrarna öppna för att undvika odörer och mögel.
- För att få bästa prestanda med produkten:
 - Placera inga livsmedel framför ventilationen på kylskåpets baksida, eftersom det kan hindra den fria luftcirkulationen i kylfacket.
 - Paketera livsmedel korrekt eller stoppa det i en lufttät behållare innan du ställer in det i kylskåpet.

Säkerhetsinformation

- Beakta längsta förvaringstider och utgångsdatum för frysta varor.
- Du behöver inte koppla bort kylskåpet från strömmen om du ska vara borta i mindre än tre veckor. Om du ska vara borta i mer än tre veckor ska du dock ta bort all mat och ishinken, koppla bort kylskåpet, stänga vattenventilen, torka bort överbliven fukt från väggarnas insida och lämna dörrarna öppna för att undvika odörer och mögel.
- Servicegaranti och modifieringar
 - Alla ändringar eller modifieringar som utförs av tredje part på den här slutförda apparaten täcks inte av Samsungs garantitjänst och är inte heller Samsungs ansvar gällande säkerhetsproblem som resultat av tredje parts modifieringar.
- Blockera inte luftöppningarna inuti kylskåpet.
 - Om luftöppningarna blockeras, särskilt med plastpåsar, kan kylskåpet bli överkyllt. Om den här nedkylningsperioden pågår för länge kan vattenfiltret gå sönder och orsaka en vattenläcka.
- Använd endast ismaskinen som följer med kylskåpet.
- Torka bort överskottsfukt från insidan och låt dörrarna vara öppna.
 - Annars kan det bildas dålig lukt och mögel.
- Om kylskåpet kopplas bort från elnätet ska du vänta i minst fem minuter innan du ansluter det igen.
- Om kylskåpet blir fuktigt av vatten ska du dra ut kontakten och kontakta Samsung Electronics servicecenter.

- Slå inte på och applicera inte för mycket kraft på någon glasyta.
 - Trasigt glas kan orsaka personskador och/eller skador på egendom.
- Fyll vattentanken och isbitsbrickan endast med dricksvatten (kranvatten, mineralvatten eller renat vatten).
 - Fyll inte vattentanken med te eller sportdrycker. Detta kan skada kylskåpet.
- Var försiktig så att fingrarna inte fastnar.
- Om kylskåpet svämjar över ska du kontakta närmaste servicecenter.
 - Det finns risk för elstötar eller brand.
- Förvara inte vegetabilisk olja i kylskåpets dörrfack. Oljan kan stelna och få dålig smak och göra den svår att använda. Dessutom kan den öppna behållaren läcka och den spillda oljan kan leda till att dörrfacket spricker. När du har öppnat en oljebehållare är det bäst att förvara den på en sval och skuggig plats, t.ex. i ett skåp eller ett skafferi.
 - Exempel på vegetabilisk olja är: olivolja, majsolja, druvkärneolja etc.

Säkerhetsinformation

Försiktighetsåtgärder vid rengöring

VAR FÖRSIKTIG

- Spreja inte vatten direkt på kylskåpets insida eller utsida.
 - Det finns risk för brand eller elstötar.
- Använd inte en hårtork till att torka insidan av kylskåpet.
- Placera inte ett tänt ljus i kylskåpet för att ta bort dålig lukt.
 - Detta kan resultera i elstötar eller brand.
- Spreja inte rengöringsmedel direkt på displayen.
 - Tryckta bokstäver på displayen kan lossna.
- Om ett främmande ämne, t.ex. vatten, har kommit in i apparaten ska du dra ut kontakten och kontakta närmaste servicecenter.
 - Om du inte gör det kan det resultera i elstötar eller brand.
- Använd en ren, torr trasa för att torka bort främmande ämnen eller damm från kontaktens blad. Använd inte en blöt eller fuktig trasa när du gör rent kontakten.
 - Annars finns det risk för brand eller elstötar.
- Gör inte rent apparaten genom att spreja vatten direkt på den.
- Använd inte bensen, thinner, klorox eller klorid för rengöring.
 - De kan skada ytan på enheten och orsaka brand.
- Stoppa aldrig in fingrarna eller andra objekt i vattenmaskinens hål.
 - Det kan orsaka personskada eller materialskada.

-
- Innan rengöring eller underhåll ska du koppla bort apparaten från vägguttaget.
 - Om du inte gör det kan det resultera i elstötar eller brand.
 - Använd en ren svamp eller mjuk trasa och ett svagt rengöringsmedel i varmt vatten för att göra rent kylskåpet.
 - Använd inte slipande eller hårda rengöringsmedel, t.ex. fönsterputs, skurande rengöringsmedel, lättantändliga vätskor, saltsyra, rengöringsvax, koncentrerade tvättmedel, blekmedel eller rengöringsmedel som innehåller petroleumprodukter på de utvändiga ytorna (dörrar och skåp), plastdelar, dörrfoder och invändigt foder och packningar.
 - De kan skrapa eller skada materialet.
 - Rengör inte glasytorna eller höljena med varmt vatten när de är kalla. Glashyllor och höljen kan spricka om de utsätts för plötsliga temperaturförändringar eller slag, t.ex. stötar eller fall.

Säkerhetsinformation

Kritiska varningar för kassering

VARNING

- Återvinn eller kassera produktens förpackningsmaterial på ett miljövänligt sätt.
- Kontrollera att inga av rören på kylskåpets baksida är skadade före kassering.
- R-600a eller R-134a används som kylmedel. Kontrollera märkningen på kompressorn på baksidan av apparaten eller typskylten i kylskåpet för att se vilket kylmedel som används i kylskåpet. Om kylskåpet innehåller antändbar gas (kylmedel R-600a) ska du kontakta din lokala myndighet för säker kassering av produkten.
- När du kasserar det här kylskåpet ska du ta bort dörren/dörrtätningen och dörrlåset så att små barn eller djur inte kan fastna i det. Barn ska övervakas av en vuxen så att de inte leker med apparaten. Om barn fastnar inuti kan de skadas och kvävas till döds.
 - Om barn fastnar inuti apparaten kan de skadas och kvävas till döds.
- Cyklopentan används i isoleringen. Gaserna i isoleringsmaterialet kräver en speciell avfallshantering. Kontakta din lokala myndighet för miljöanpassad säker återvinning av produkten.
- Förvara allt förpackningsmaterial på avstånd från barn, eftersom förpackningsmaterial kan vara farliga för dem.
 - Om ett barn placerar en påse över huvudet kan barnet kvävas.



Fler tips för korrekt användning

- Vid ett eventuellt strömavbrott ska du kontakta ditt elbolags lokala kontor och fråga hur länge det beräknas pågå.
 - De flesta strömavbrott åtgärdas inom en timme eller två och påverkar inte temperaturen i ditt kylskåp. Du ska dock minimera antalet gånger dörren öppnas när strömmen är frånkopplad.
 - Om strömavbrottet pågår i mer än 24 timmar ska du plocka bort och kassera all fryst mat.
- Kylskåpet fungerar eventuellt inte konsistent (fryst innehåll kan tina eller temperaturen kan bli för hög i frysacket) om det under en längre tid placeras på en plats där omgivningens lufttemperatur konstant är lägre än temperaturen som apparaten är utformad för.
- För vissa, särskilda livsmedel kan det på grund av deras egenskaper vara dåligt för konserveringen att hålla dem frysta.
- Din apparat är frostfri, vilket innebär att du inte behöver frosta av den manuellt. Det sker automatiskt.
- Temperaturstigningar under avfrostningen uppfyller ISO-krav. Om du vill förhindra en otillbörlig temperaturökning för den frusna maten under avfrostning av apparaten ska du vira in fryst mat i flera lager tidningspapper.
- Frys inte redan frysta livsmedel igen om de har tinat helt.



Säkerhetsinformation

Instruktioner om WEEE



Korrekt avfallshantering av produkten (elektriska och elektroniska produkter)
(Gäller i länder med separata insamlingsystem)

Denna symbol på produkten, tillbehören och i manualen anger att produkten och de elektroniska tillbehören (t.ex. laddare, headset, USB-kabel) inte bör sorteras tillsammans med annat hushållsavfall när de kasseras. Dessa föremål bör hanteras separat för ändamålsenlig återvinning av beståndsdelarna för att förhindra fara för hälsa och miljö.

Hushållsanvändare bör kontakta återförsäljaren som sålt produkten eller kommunen för vidare information om var och hur produkten och tillbehören kan återvinnas på ett miljösäkert sätt.

Företagsanvändare bör kontakta leverantören samt verifiera angivna villkor i köpekontraktet. Produkten och de elektroniska tillbehören bör inte hanteras tillsammans med annat kommersiellt avfall.

Information om Samsungs miljöinsatser och produktregleringskrav, t.ex. REACH, WEEE och batterier finns på vår hållbarhetssida på www.samsung.com.

(Endast för produkter som säljs i europeiska länder och Storbritannien)

Installation

Följ de här instruktionerna noggrant för att garantera en korrekt installation av kylskåpet och för att undvika skador innan du använder det.

⚠ VARNING

- Använd bara den här apparaten i det syfte den är avsedd för och enligt den här bruksanvisningen.
- All eventuell service måste utgöras av en kvalificerad tekniker.
- Kassera produktförpackningens material enligt de lokala bestämmelserna.
- För att undvika elstötar ska du koppla bort strömledaren innan service eller byte.

En överblick över kylskåpet

Det faktiska utseendet och medföljande delar till kylskåpet kan skilja sig åt beroende på modell och land.

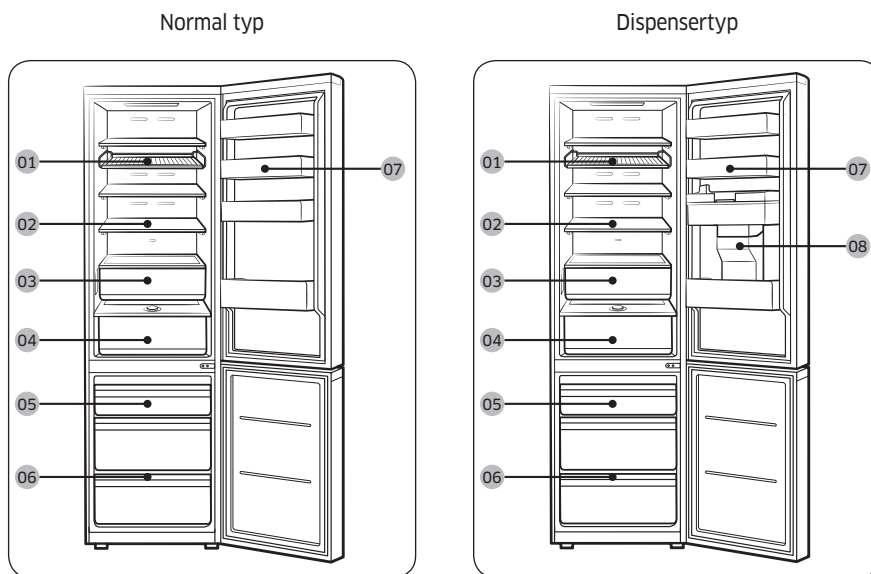

- | | | |
|---|--|----------------------------|
| 01 Ställ och hylla * | 02 Kylhylla / infällbar hylla * | 03 Optimal Fresh+ * |
| 04 Humidity Fresh+ / Humidity Fresh+ * | 05 Frysbox | 06 Fryshylla * |
| 07 Fack i kylskåpsdörren | 08 Vattenbehållare ** | |

* Endast på tillämpliga modeller

** Endast för modeller med dispenser

Installation

OBS!

- För bästa energieffektivitet ska du se till att alla hyllor, lådor och korgar är placerade på sina originalplatser.
- För att få mer utrymme kan du ta bort alla lådor och placera fryshyllan (endast på tillämpliga modeller) längst ned i frysen, eftersom detta inte påverkar de termiska och mekaniska egenskaperna. Deklarerad förvaringsvolym av fryst mat beräknas med de här lådorna borttagna.
- Ett larm hörs om frysdörren öppnas mer än 4^o längre än 2 minuter. Stäng frysdörren när du hör ett larm. (endast modellerna RB38A*B*A***, RB38A*B*B***, RB38A*B*3***)

Stegvis installation

STEG 1 Välj en plats

Platskrav:

- Solid nivåutjämning utan mattor eller golv som blockerar ventilationen
- Borta från direkt solljus
- Lämpligt med utrymme för att öppna och stänga dörren.
- Håll borta från en värmekälla
- Rum för underhåll och service
- Temperaturintervall: mellan 10 °C och 43 °C

Spel

Se följande bilder och tabeller för krav på utrymme vid installation.

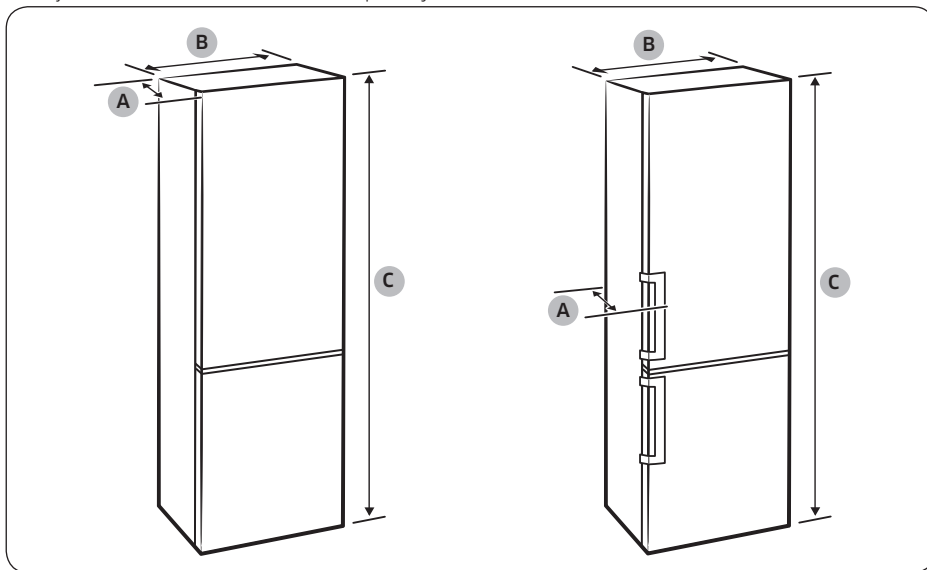

Modell	Infällt handtag			Långt handtag			Specialbeställd typ	
	RB34T* RB3CT* RL34T*	RB36T* RB3DT* RL36T*	RB38T* RB3ET* RL38T*	RB34T* RB3CT* RL34T*	RB36T* RB3DT* RL36T*	RB38T* RB3ET* RL38T*	RB34A* RL34A*	RB38A* RL38A*
Djup "A"	658			720			658	
Bredd "B"	595			595			595	
Total höjd "C"	1853	1935	2030	1853	1935	2030	1853	2030

(enhet: mm)

Installation

Installation

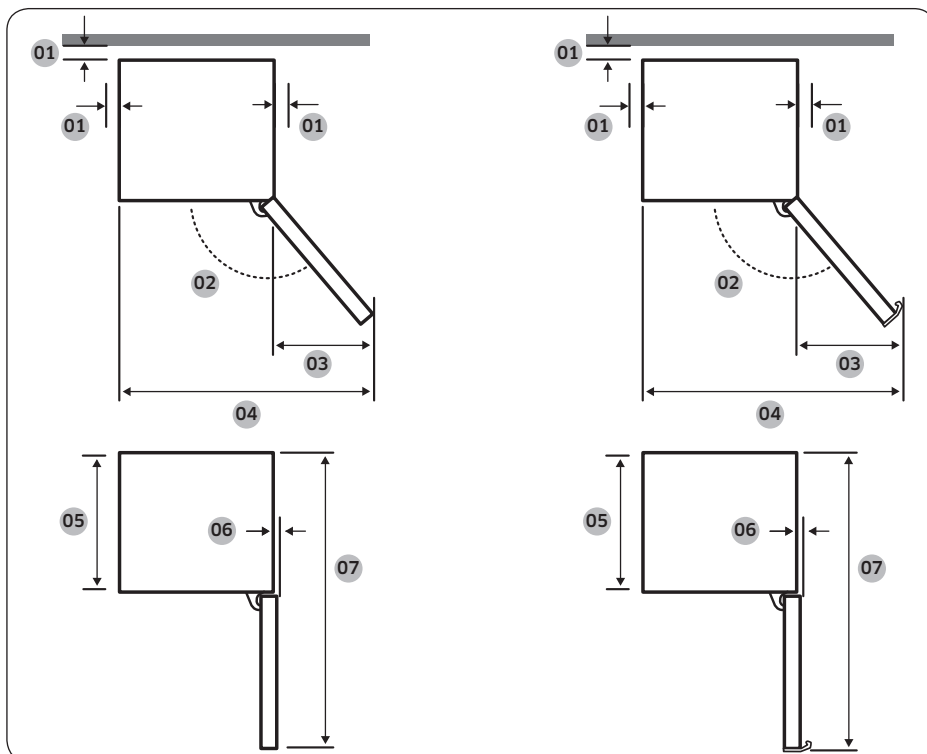

Installation

Modell	Infällt handtag	Långt handtag	Specialbeställd typ
01	mer än 50 mm rekommenderas	mer än 50 mm rekommenderas	mer än 50 mm rekommenderas
02	135°	135°	105°
03	404	433	191
04	999	1028	786
05	595	595	595
06	6	6	0
07	1210	1217,5	1207

(enhet: mm)

OBS!

Måtten i tabellen kan variera beroende på mätmetoden.



STEG 2 Utrymme (endast på tillämpliga modeller)

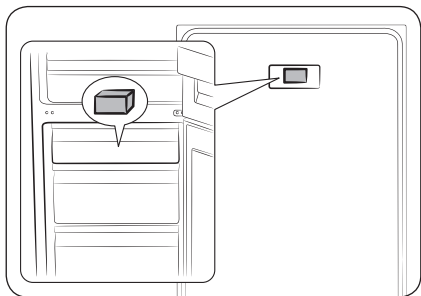

1. Öppna dörren och leta upp den medföljande brickan (grå).
2. Packa upp brickan och sätt fast den på kylskåpets baksida så som visas på bilden. De hjälper till att ventileras luften till den bakre väggen och minskar energiförbrukningen.

STEG 3 Golv

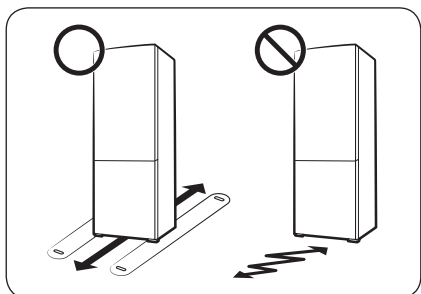

- Ytan som kylskåpet ska installeras på måste stöda kylskåpets hela vikt.
- För att skydda golvet ska du placera en stor bit kartong under varje fot på kylskåpet.
- När kylskåpet är i den slutgiltiga positionen ska du inte flytta på det förutom om du måste skydda golvet. Om du måste göra det ska du använda tjockt papper eller tyg, t.ex. en gammal matta, längs med rörelsevägen.



Installation

STEG 4 Ställa in nivåbenen

⚠ VAR FÖRSIKTIG

- Kylskåpet måste stå plant på ett jämt, fast golv. Om det inte gör det kan det orsaka skada på kylskåpet eller personskada.
- Nivåinställningen måste utföras med kylskåpet tomt. Se till att det inte finns några livsmedel kvar i kylskåpet.
- För säkerhets skull ska du ställa in framsidan lite högre än baksidan.

Kylskåpet kan ställas rakt med hjälp av de främre benen som har en särskild skruv (nivåskruv) för detta ändamål. Använd en spårmejsel för att ställa in dem.

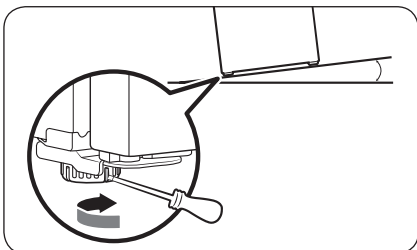

Så här ställer du in höjden på vänster sida:

För in en spårmejsel i nivåskruven på det främre vänstra benet. Vrid nivåskruven medurs för att höja och moturs för att sänka.

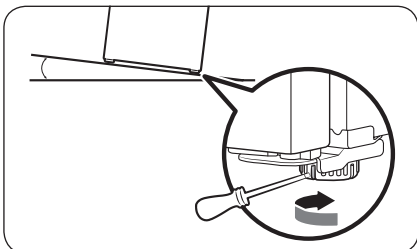

Så här ställer du in höjden på höger sida:

För in en spårmejsel i nivåskruven på det främre högra benet. Vrid nivåskruven medurs för att höja och moturs för att sänka.



STEG 5 Första inställningen

Om du utför följande steg ska kylskåpet vara fullt funktionsdugligt.

1. Avlägsna skumlagret av PE från varje hyllkant som är fäst för att skydda kylskåpet under transport.
2. Anslut strömladden till vägguttaget för att slå på kylskåpet.
3. Öppna dörren och kontrollera att den invändiga lampan tänds.
4. Ställ in temperaturkontrollen på den kallaste temperaturen och vänta i ca en timme. Då är frysen lätt kyld och motorn körs mjukt.
5. Vänta tills kylskåpet når angiven temperatur. Nu är kylskåpet redo att användas.

OBS!

När kylskåpet startas kommer alarmer att ljuda. Tryck < , ○ eller > för att stänga av larmer.

STEG 6 Temperaturalarm (endast på tillämpliga modeller)

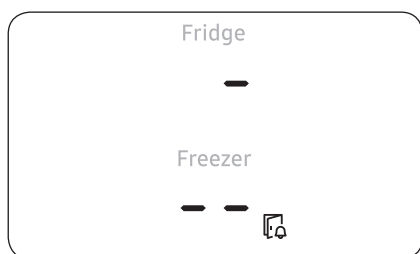

- Om frysen blir för varm på grund av strömavbrott blinkar en indikering på displayen enligt illustrationen.
 - Om du trycker på en knapp (< , ○ eller >) kommer numret för "varmaste temperatur" som har uppnåtts i frys- och kylutrymmet att blinka på displayen i fem sekunder.
- Den här varningen kan inträffa:
 - När du startar apparaten för första gången efter installationen.
 - Om frysen är för varm på grund av strömavbrott.

STEG 7 Slutkontroll

När installationen är klar ska du kontrollera att:

- Kylskåpet är anslutet till ett eluttag och korrekt jordat.
- Kylskåpet är installerat på en plan, jämn yta med lämpligt mellanrum mellan väggen och skåpet.
- Kylskåpet är jämnt och står stadigt på golvet.
- Dörren öppnar och stänger utan problem och att den invändiga lampan tänds automatiskt när du öppnar dörren.



Verksamhet

Kontrollpanel

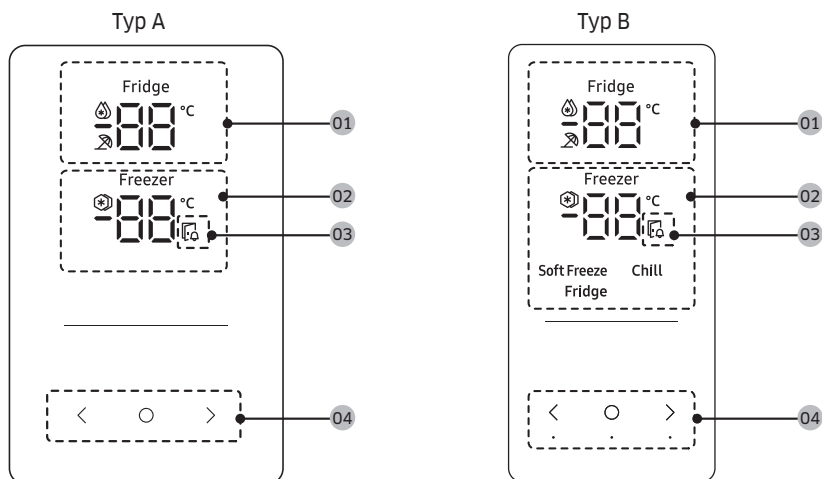



01 Kylindikator	<ul style="list-style-type: none">• Visar aktuell eller önskad temperatur i kylskåpet.• indikerar att funktionen Högeffektskyl är aktiverad.• indikerar att funktionen Semester är aktiverad.
02 Frysindikator	<ul style="list-style-type: none">• Visar aktuell eller önskad temperatur i frysen.• indikerar att funktionen Högeffektsfrys är aktiverad.
03 Indikator för öppen dörr	Denna indikator blinkar och ett larm avges om dörren lämnas öppen i mer än 2 minuter.
04 Knappar	<ul style="list-style-type: none">• När displayen är släckt kan du trycka på valfri knapp för att aktivera den.• Använd för att välja kylskåpet eller frysen och eller för att välja önskad temperatur eller funktion för det valda facket.

OBS!

- Kontrollpanelen är designad för att förbli avstängd när ingen använder kylan. Den är bara aktiverad och tänd när dörren är öppen eller när du trycker in knapparna.
- Om dörren lämnas öppen i fem minuter kommer lamporna inuti att blinka i fem minuter och sedan slockna. Detta görs för att avisera personer med nedsatt hörsel att en dörr är öppen. Observera att den här funktionen är normal.

Ställa in önskad temperatur eller funktion

1. Tryck på valfri knapp (<, ○ eller >) för att aktivera displayen.
 - Det här steget kanske inte är tillämpligt för alla modeller.
2. Tryck på ○ för att välja kylskåpet eller frysen.
 - Indikatorn för det valda facket blinkar.
 - Celsius-symbolen (°C) blinkar inte.
3. Tryck på < eller > för att välja önskad temperatur eller funktion.
 - Se tabellen för tillgängliga val för varje fack.

Fridge (Kylskåp)	<ul style="list-style-type: none">• Tillgängliga val:  (Högeffektskyl) ⇔ 1 °C ⇔ 2 °C ⇔ 3 °C ⇔ 4 °C ⇔ 5 °C ⇔ 6 °C ⇔ 7 °C ⇔  (Semester)• Högeffektskyl ökar kylprocessen till högsta fläkthastighet. Kylskåpet fortsätter att fungera med högsta hastighet under två och en halv timme och går sedan tillbaka till föregående temperatur.• Använd funktionen Semester om du ska åka på semester eller en affärsresa och inte behöver använda kylskåpet under en längre tid. Kylskåpets temperatur kommer att hållas under 17 °C, men frysen fortsätter att vara aktiv som tidigare.
------------------	---

Verksamhet

Freezer (Frys)

- Tillgängligt urval:
[Typ A]: (Högeffektsfrys) ⇄ -23 °C ⇄ -22 °C ⇄ -21 °C ⇄ -20 °C ⇄ -19 °C ⇄ -18 °C ⇄ -17 °C ⇄ -16 °C ⇄ -15 °C
[Typ B]: (Högeffektsfrys) ⇄ -23 °C ⇄ -22 °C ⇄ -21 °C ⇄ -20 °C ⇄ -19 °C ⇄ -18 °C ⇄ -17 °C ⇄ -16 °C ⇄ -15 °C ⇄ Soft Freeze (Lätt frysning) (-5 °C) ⇄ Chill (Kyla) (-1 °C) ⇄ Fridge (Kylskåp) (2 °C)
- Högeffektsfrys ökar frysprocessen till högsta fläkthastighet. Frysningen fortsätter att fungera med högsta hastighet under 50 timmar och går sedan tillbaka till föregående temperatur. Om du behöver frysa en stor mängd livsmedel ska du aktivera Högeffektsfrys i minst 20 timmar innan du placerar livsmedlet i frysen.
- **Beskrivningar av fryslägen (endast för typ B)**
 - Lätt frysning (-5 °C): För att förvara fryst fisk och kött innan det tinas.
 - Kyla (-1 °C): Perfekt för att förvara kött och färsk fisk och skaldjur.
 - Kylskåp (2 °C): För att förvara frukt och grönsaker.
- **⚠ VAR FÖRSIKTIG (endast för typ B)**
 - Om du ställer in Freezer (Frys)-läget på Soft Freeze (Lätt frysning), Chill (Kyla) eller Fridge (Kylskåp) stiger frystemperaturen och det kan läcka juice från den förvarade maten när den börjar tina upp.
 - Förvara inte kött eller fisk under en längre tid i läget Soft Freeze (Lätt frysning) eller Chill (Kyla) mode. Den kan förstöras eftersom temperaturen i de lägena inte är lämplig för att förvara kött eller fisk under en längre tid.
- **📖 OBS!**
När du använder den här funktionen ökar kylskåpets energiförbrukning. Kom ihåg att stänga av den när du inte behöver den och ställa in frysen på dess originaltemperaturinställning igen.

4. Vänta tills indikatorn för valt utrymme slutar blinka eller tryck på  för att bekräfta ditt val.

📖 OBS!

Om du använder Högeffektskyl eller Högeffektsfrys ökar energiförbrukningen.

Särskilda funktioner

Det faktiska utseendet på kylskåpet och dess specialfunktioner kan skilja sig åt beroende på modell och land.

Vattenmaskinen (endast på tillämpliga modeller)

Med vattenmaskinen kan du få vatten utan att öppna kylskåpsdörren. Vattenbehållaren måste vara fylld med dricksvatten före användning.

Fylla vattenbehållaren med dricksvatten

Öppna dörren och leta rätt på vattenbehållaren som finns i dörrens hyllområde.

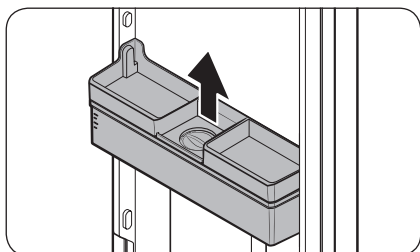

1. Håll i handgreppen på båda sidor av vattenbehållaren och lyft uppåt för att avlägsna den.

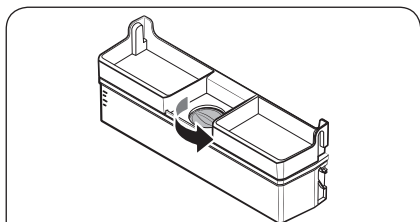

2. Fyll på vattenbehållaren med dricksvatten upp till 3,5 liter (max). Du kan antingen avlägsna det övre locket eller luckan och hålla vatten.

⚠ VAR FÖRSIKTIG

- Vattenbehållaren är utvecklad för att dispensera dricksvatten. Fyll bara på vattenbehållaren med dricksvatten. Fyll inte på med några andra vätskor.
- Fyll inte på vattentanken för mycket, det orsakar ett överflöde.

📖 OBS!

Rengör insidan av vattenbehållaren inför den första användningen.

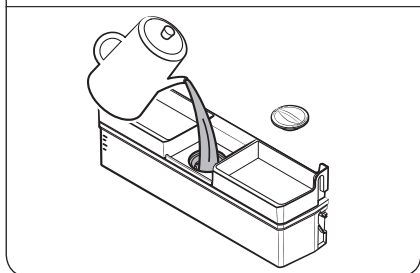

Verksamhet

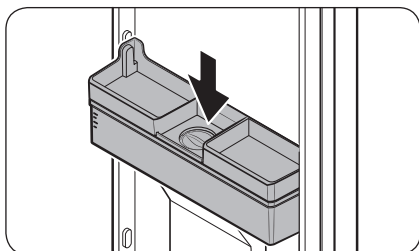

3. Sätt tillbaka vattenbehållaren och stäng dörren. Säkerställ att vattenutloppet i behållaren är vänt framåt.

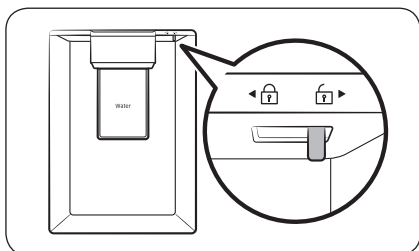

4. Sätt ett vattenglas under vattenmaskinens öppning och tryck försiktigt på spaken för att tappa vatten. Se till att vattenbehållaren är olåst.

Verksamhet

VAR FÖRSIKTIG

- Förvara inte objekt ovanpå vattentankens lock.
- Försök inte att fylla vattentanken utan att avlägsna den från dörren.
- Se till att vattenbehållaren är korrekt placerad.
- Använd inte kylskåpet utan vattenbehållaren. Detta kan reducera prestation och effektivitet.
- För att förhindra att vattnet skvätter, säkerställ att glaset är i linje med spaken.

OBS!

För att skaffa med plats kan du använda vattenbehållaren för att förvara mat. Avlägsna i så fall locket från tanken.

Optimal Fresh+ (endast på tillämpliga modeller)

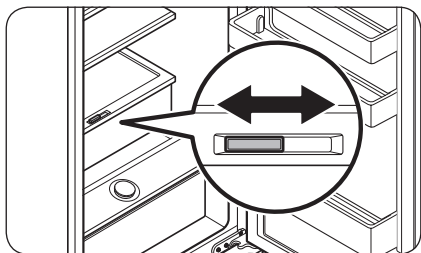

Med Optimal Fresh+-lådan kan du dela in området i två separata zoner med hjälp av Flex Divider.

Förvara kött och fisk till vänster i Optimal Fresh+ och grönsaker och frukt till höger.

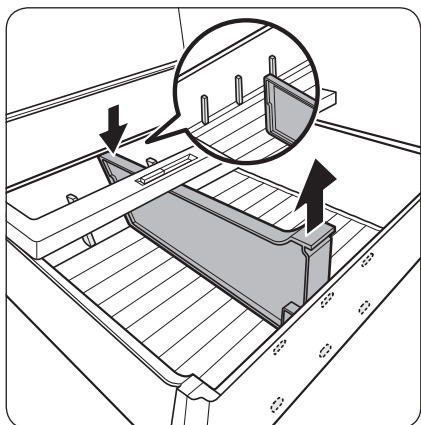

Ta bort Flex Divider

Dra framsidan uppåt samtidigt som du trycker på baksidan för att ta bort.

Humidity Fresh+ (endast på tillämpliga modeller)

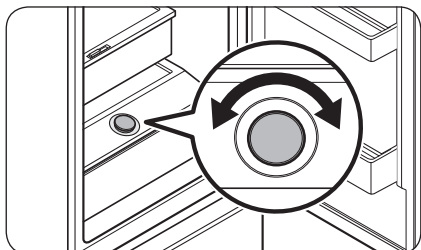

Med Humidity Fresh+ kan du justera fuktigheten. Vrid kontrollvredet åt höger eller vänster för att justera fuktigheten.

Verksamhet

Använda fryshyllan (endast på tillämpliga modeller)

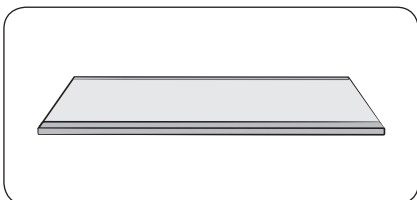

För att få mer utrymme kan du ta bort alla lådor och placera fryshyllan längst ned, eftersom detta inte påverkar de termiska och mekaniska egenskaperna.

Deklarerad förvaringsvolym av fryst mat beräknas med de här lådorna borttagna.

(För Singapore-modeller beräknas den deklarerade volymen endast med att ta ut lådorna längst upp och i mitten.)

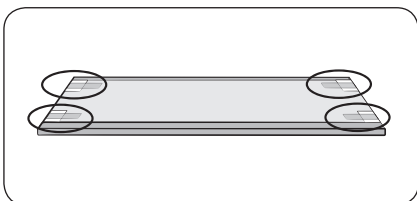

1. Ta bort tejpén på hyllan.

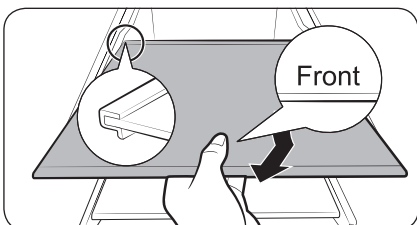

2. Ta ut alla lådor i mitten för att montera hyllan.

3. Sätt in fryshyllan med märket "Front" (Fram) uppåt. Om du inte hittar märket "Front" (Fram) kan du föra in den utskjutande delen av hyllan först i enlighet med bilden.

⚠ VAR FÖRSIKTIG

- För inte in hyllan upp och ned eller i omvänd riktning.
- När du inte använder fryshyllan ska du förvara den säkert för senare användning.

📌 OBS!

När glasbehållare förvaras på den tempererade hyllan kan repor uppstå på grund av friktionen på hyllan.

Underhåll

Vända dörrhandtaget (på modeller med långt handtag)

OBS!

Förfarandet gäller för både kylskåpet och frysen.

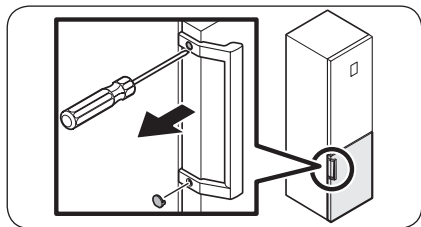

1. Använd en spårmejsel för att ta bort skruvlocken.
 - Ta loss handtagen och sätt tillbaka skruvlocken på skruvhålen.

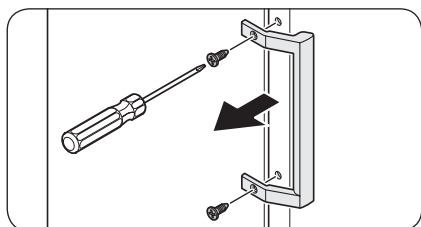

2. Använd en Phillips-skruvmejsel för att ta bort skruvarna och ta loss handtaget.

OBS!

Använd de här skruvarna för att sätta fast handtaget på andra sidan.

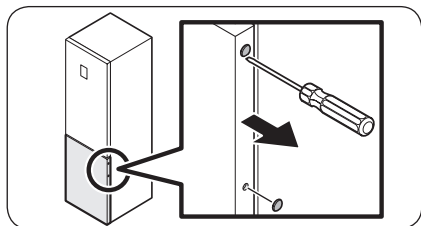

3. Ta bort skruvlocken på den motsatta sidan av dörren med en spårmejsel.

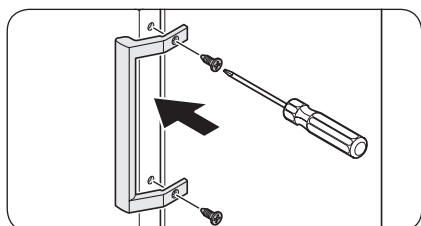

4. Sätt handtaget på den motsatta sidan av dörren och använd en Phillips-skruvmejsel för att skruva fast handtaget med skruvarna.

Underhåll

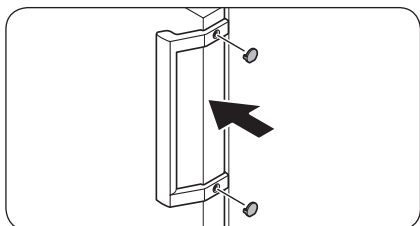

5. Sätt fast skruvlocken.

Vändning av dörrar (endast på tillämpliga modeller)

⚠ VARNING

- Minst två personer behöver samarbeta för att luta/lägga ned kylskåpet.
- Koppla bort strömsladden innan du vänder dörrarna.

Verktyg som behövs (följer inte med)

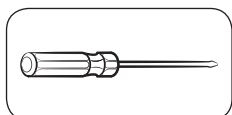

Phillips-skruvmejsel

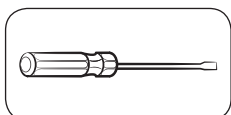

Spårmejsel



11 mm skruvnyckel

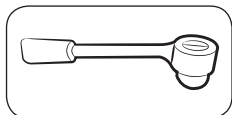

10 mm hylsnyckel

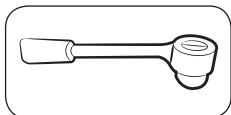

8 mm hylsnyckel



10 mm skruvnyckel

Tillbehör

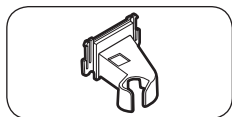

Hölje till övre vänster gångjärn

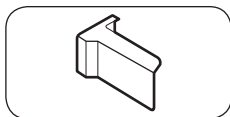

Hölje till övre höger gångjärn
(endast på tillämpliga modeller)

⚠ VAR FÖRSIKTIG

- Var försiktig så att du inte skadar kablarna och kontakterna under åtgärden.
- Håll under hela vändningsproceduren små delar (skruvar, lock osv.) av kylskåpet borta från barn eller småbarn av säkerhetsskäl.
- Förvara alla skruvar och andra borttagna delar skyddade under hela dörrvändningsprocessen.

📖 OBS!

- Samsung rekommenderar inte att andra personer än servicepersonal som Samsung har godkänt vänder dörröppningen. Detta görs mot en avgift som kunden måste stå för.
- Innan du vänder dörrarna ska du lägga ut ett skyddande material (t.ex. en kartong) på golvet, där du säkert kan lägga borttagna delar utan att orsaka skada under processen.

Vända dörren

📖 OBS!

För modeller som har handtag ska du vända handtagen först. (Mer information finns i avsnittet "Vända dörrhandtaget (på modeller med långt handtag)").

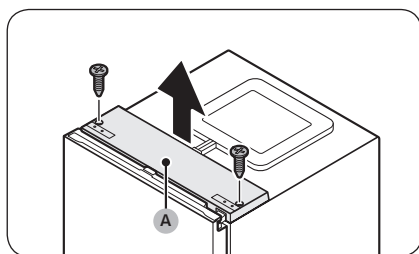

1. Se till att kyldörren är stängd och använd sedan en Philips-skruvmejsel för att ta bort skruvarna som fixerar **det övre höljet (A)**.

Underhåll

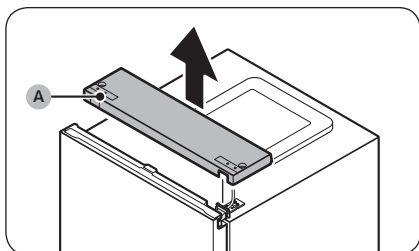

2. Lyft försiktigt det övre höljet (A) och placera det ovanpå kylskåpet.
 - Var försiktig när du lyfter det övre höljet (A). En kabel är dragen under den.

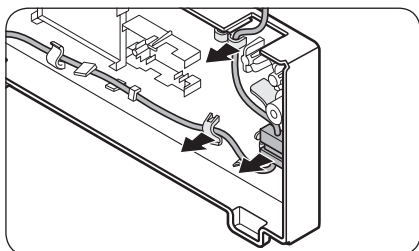

3. Ta bort kabeln och kabelkontakten som är placerade på hållaren under det övre skyddet.
 - Det här steget kanske inte är tillämpligt för alla modeller.

⚠ VAR FÖRSIKTIG

Dra inte för hårt i kontakterna.

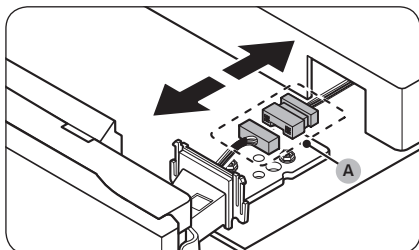

4. Koppla bort kabelkontakten (A).
 - Det här steget kanske inte är tillämpligt för alla modeller.

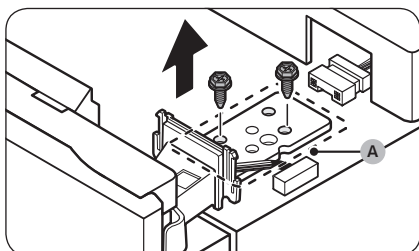

5. Använd en hylsnyckel (8 mm) för att ta bort skruvarna i det övre gångjärnet (A).

⚠ VAR FÖRSIKTIG

Håll hårt i dörren medan du avlägsnar skruvarna för att förhindra att kylskåpsdörren faller av.

🔧 OBS!

Du kan också använda en Phillips-skruvmejsel för att ta bort skruvarna.

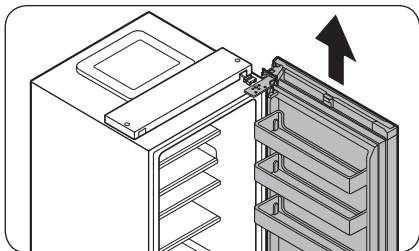

6. Öppna kylskåpsdörren och lyft sedan dörren för att ta av den från mittengångjärnet. Förvara dörren på en säker plats.

⚠ VAR FÖRSIKTIG

Dörren är tung. För att förhindra person- eller sakskada, var försiktig när du avlägsnar dörren.

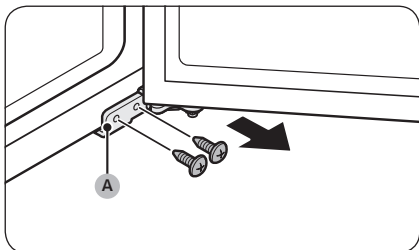

7. Öppna frysdörren och använd sedan en Phillips-skruvmejsel för att ta bort skruvarna som håller fast det **nedre gångjärnet (A)**.

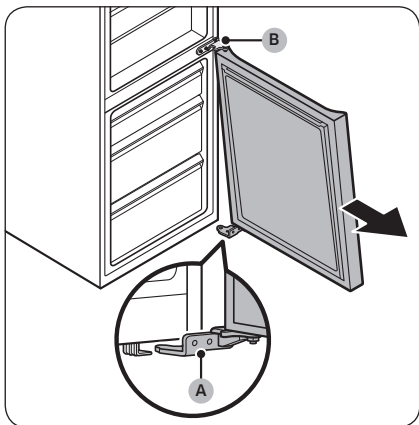

8. När frysdörren fortfarande sitter i det **nedre gångjärnet (A)** kan du försiktigt dra det **nedre gångjärnet (A)** för att avlägsna det från hållaren längst ned i kylskåpet. När du har tagit bort det **nedre gångjärnet (A)** från hållaren kan du avlägsna det från frysdörren och sedan dra ned frysdörren för att lossa den från **mittengångjärnet (B)**.

⚠ VAR FÖRSIKTIG

För att förhindra att frysdörren faller ska du hålla i frysdörren ordentligt tills du har avlägsnat den helt från **mittengångjärnet (B)**.

Underhåll

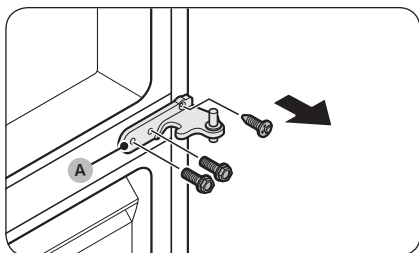

9. Använd en Phillips-skruvmejsel och hylsnyckel (10 mm) för att ta bort skruvarna i mittengångjärnet (A).

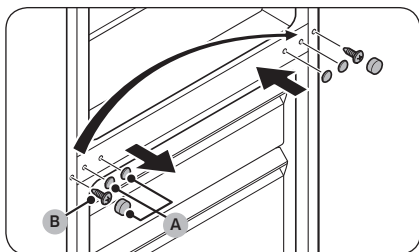

10. Ta bort skruvlocken för mittengångjärnet (A) och använd sedan en Phillips-skruvmejsel för att ta bort skruven (B).

11. På motsatt sida ska du använda en Phillips-skruvmejsel för att montera skruven (B) och sedan sätta dit skruvlocken för mittengångjärnet (A).

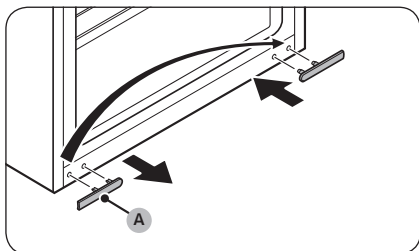

12. Ta bort skruvlocket för det nedre gångjärnet (A) och montera det på motsatt sida.

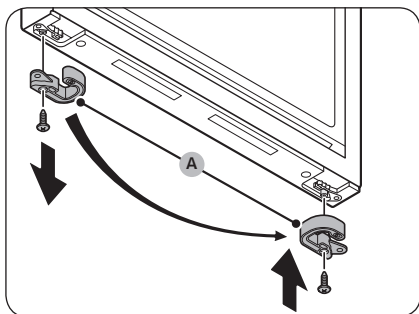

13. Avlägsna dörrstoppet (A) längst ned i frysdörren och sätt det på motsatt sida av dörren.
- Använd en Phillips-skruvmejsel för att ta bort och dra åt skruven som fixerar dörrstoppet (A).
 - Vänd dörrstoppet (A) innan du sätter det på motsatt sida.

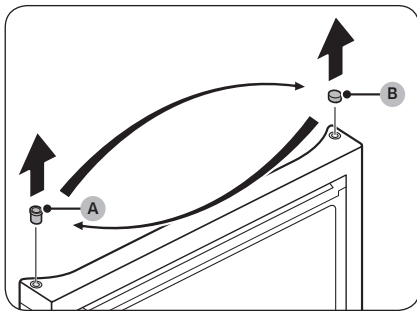

14. Positionera om skyddshylsan (A) och hylshöljet (B) ovanpå frysdörren.

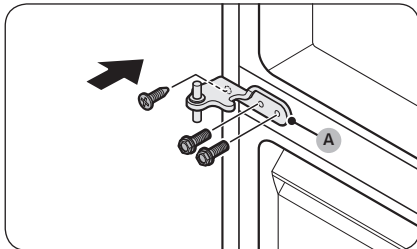

15. Montera mittgångjärnet (A) på motsatt sida.
- Använd en Phillips-skruvmejsel och hylsnyckel (10 mm) för att skruva fast skruvarna.

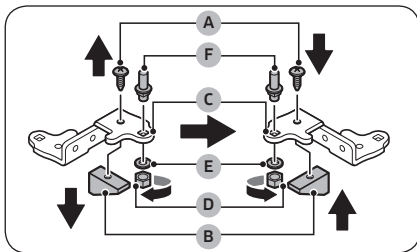

16. Demontera det nedre gångjärnet och vänd alla delar.
- a. Använd en Phillips-skruvmejsel för att ta bort skruven (A) som fixerar fästet (B) mot det nedre gångjärnet (C).
 - b. Använd en skruvnyckel (10 mm) för att ta bort muttern (D) och brickan (E) som fixerar axeln (F).
 - c. Vänd det nedre gångjärnet (C) och sätt sedan tillbaka axeln (F) med brickan (E) och muttern (D).
 - d. Montera fästet (B) med skruven (A).

⚠ VAR FÖRSIKTIG

- Var försiktig så att du inte tappar axeln (F) eller skadar fingrarna när du tar bort eller demonterar axeln (F).
- Se till att brickan (E) sitter rätt. Om du monterar axeln utan brickan (E) kan dörren lossna och orsaka skada.

Underhåll

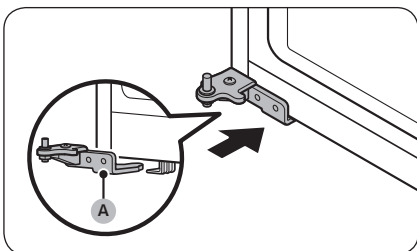

17. Vrid den ställbara foten på motsatt sida från där det **nedre gångjärnet (A)** har tagits bort. Placera sedan det **nedre gångjärnet (A)** på hållaren.

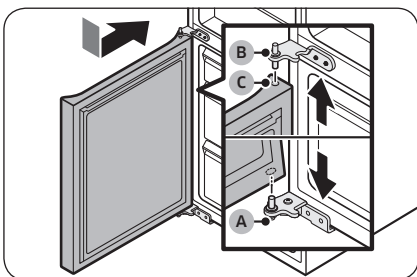

18. Montera frysdörren igen.
- Sätt frysdörren på det **nedre gångjärnet (A)**. Placera dörren lodrätt mot kylskåpets stomme.
 - Tryck frysdörren nedåt för att föra in **mittengångjärnet (B)** i skyddshylsan (**C**) ovanpå frysdörren.

⚠ VAR FÖRSIKTIG

Tryck inte för hårt på dörren. Se till att det **nedre gångjärnet (A)** inte lossnar från hållaren i botten av kylskåpet under det här steget.

📖 OBS!

Justera de ställbara fötterna så att kylskåpet står plant när du har monterat frysdörren. (Detaljerade instruktioner finns i avsnittet "STEG 4 Ställa in nivåbenen" på sidan 32.)

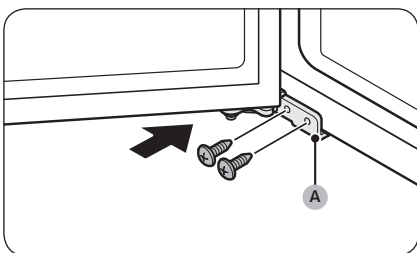

19. Använd en Phillips-skruvmejsel för att skruva fast det **nedre gångjärnet (A)** med skruvarna. Stäng sedan frysdörren.

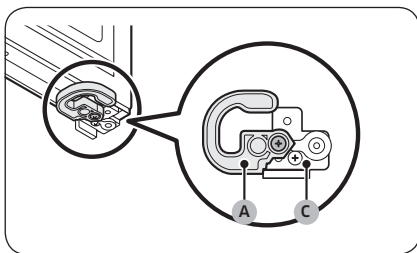
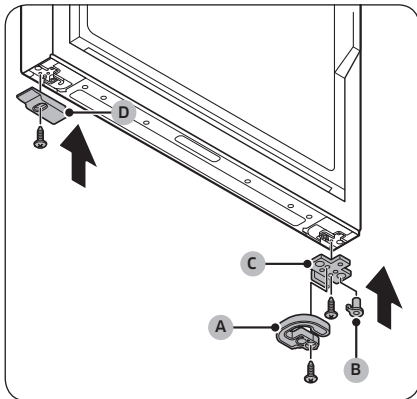
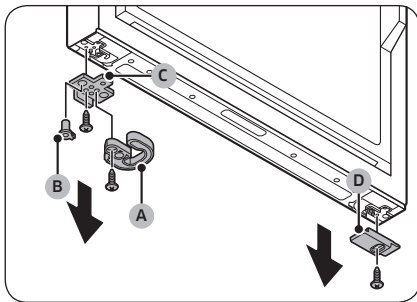

20. Avlägsna alla delar på den vänstra och högra sidan i botten av kylskåpsdörren.

- Använd en Phillips-skruvmejsel för att ta bort skruvarna.
- Ta bort komponenten för automatisk stängning (A), skyddshylsan (B) och dörrstoppet (C) på ena sidan, och frysdörrskyddet i botten (D) på andra sidan.

21. Byt sida på alla de borttagna komponenterna.

- Sätt dörrstoppet (C), skyddshylsan (B) och komponenten för automatisk stängning (A) på motsatt sida i relation till där de satt tidigare.
- Montera dörrstoppet (C) och komponenten för automatisk stängning (A) med skruvarna och en Phillips-skruvmejsel.
- Sätt kyl dörrskyddet i botten (D) på motsatt sida i relation till där det satt tidigare.
- Montera kyl dörrskyddet i botten (D) med skruvarna och en Phillips-skruvmejsel.

⚠ VAR FÖRSIKTIG

Du måste skruva i skruvarna i dörrstoppet (C) och komponenten för automatisk stängning (A) korrekt i enlighet med bilden. I annat fall kan dörrgångjärnet ta skada.

Underhåll

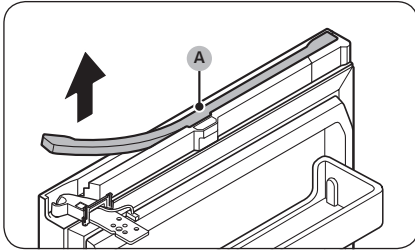

22. Ta bort kabelskyddet (A) högst upp på kylskåpsdörren.
- Lyft försiktigt ena sidan av kabelskyddet (A) och dra i det för att ta bort det från dörren.
 - Det här steget kanske inte är tillämpligt för alla modeller.

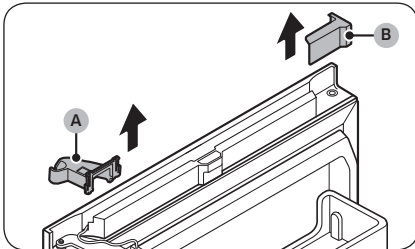

23. Ta bort skyddet för det övre högra gångjärnet (A) och det övre vänstra dörrskyddet (B).
- Det här steget kanske inte är tillämpligt för alla modeller.

OBS!

Förvara de borttagna delarna på ett säkert ställe för framtida bruk.

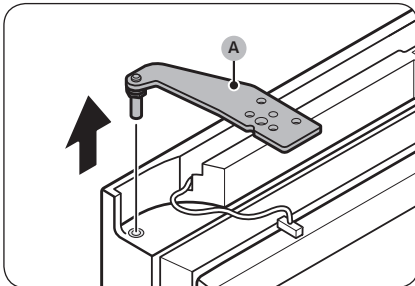

24. Ta bort det övre gångjärnet (A) från kylskåpsdörren.

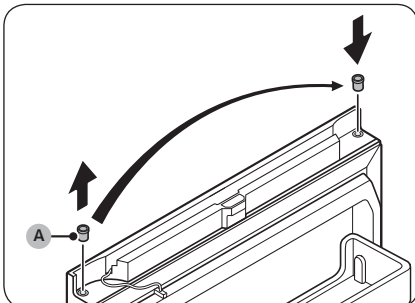

25. Ta bort skyddshylsan (A) och sätt den på den andra sidan.

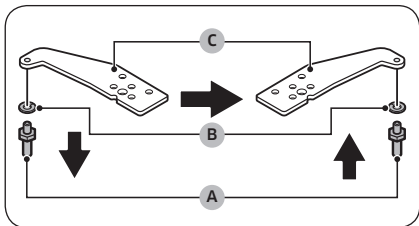

26. Vänd det övre gångjärnet.

- a. Använd en skruvnyckel (11 mm) för att demontera axeln (A) och brickan (B).
- b. Vänd det övre gångjärnet (C) och återmontera sedan brickan (B) och axeln (A).

⚠ VAR FÖRSIKTIG

- Var försiktig så att du inte tappar axeln (A) eller skadar fingrarna när du tar bort eller demonterar axeln (A).
- Se till att brickan (B) sitter rätt. Om du monterar axeln utan brickan (B) kan dörren lossna och orsaka skada.

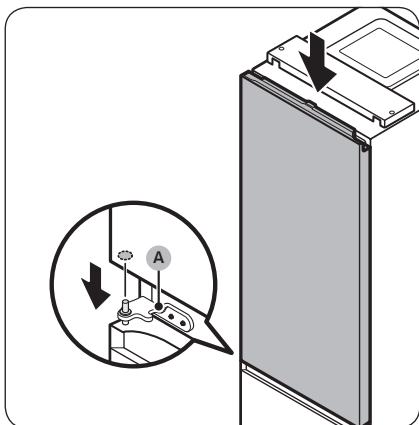

27. Sätt kylskåpsdörren på mittengångjärnet (A).

⚠ VAR FÖRSIKTIG

Håll hårt i dörren tills det övre gångjärnet sitter ordentligt för att förhindra att kylskåpsdörren lossnar.

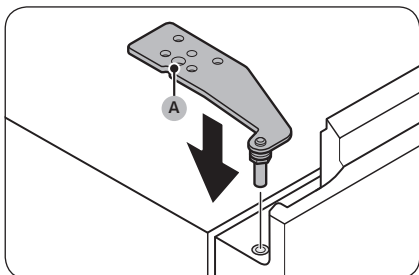

28. Montera det övre gångjärnet (A) på motsatt sida i relation till där det satt tidigare.

Underhåll

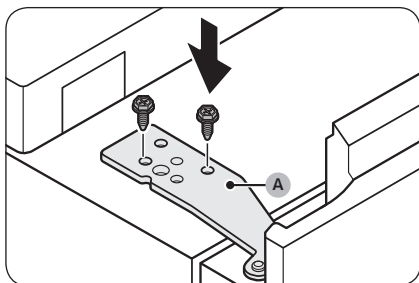

29. Montera det övre gångjärnet (A) med skruvarna och en hylsnyckel (8 mm).

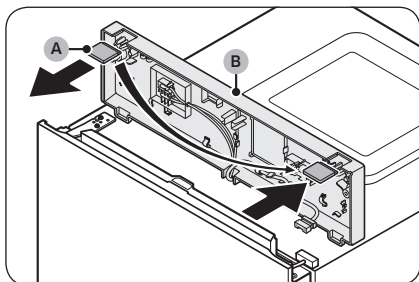

30. Ta bort mellanrumsskyddet (A) från det övre höljat (B) och sätt det sedan på motsatt sida.

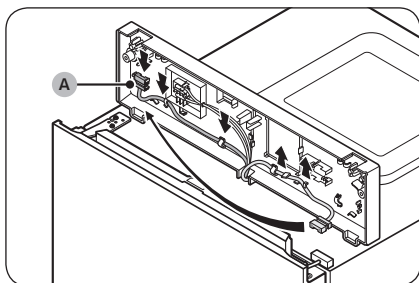

31. Dra kabelkontakten (A) under det övre höljat från hållarna på den tidigare monteringsidan till hållarna på den nya sidan.
- Det här steget kanske inte är tillämpligt för alla modeller.

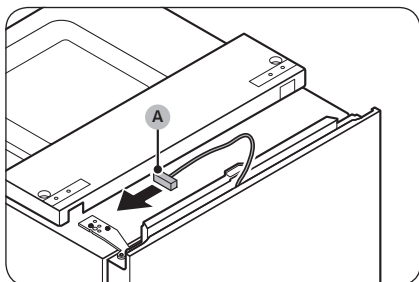

32. Flytta kabelkontakten (A) på kylskåpsdörren till motsatt sida.
- Det här steget kanske inte är tillämpligt för alla modeller.

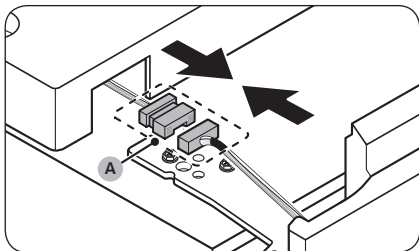

33. Koppla in kabelkontakten (A) igen.
- Det här steget kanske inte är tillämpligt för alla modeller.

⚠ VAR FÖRSIKTIG

Se till att kabelkontaktarna är korrekt anslutna. Annars fungerar inte skärmen.

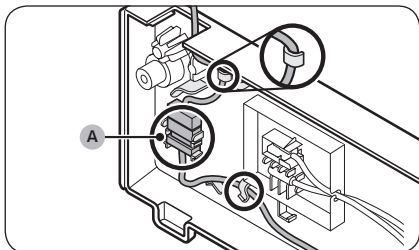

34. Placera kabeln och kabelkontakten (A) på hållaren under det övre skyddet.
- Det här steget kanske inte är tillämpligt för alla modeller.

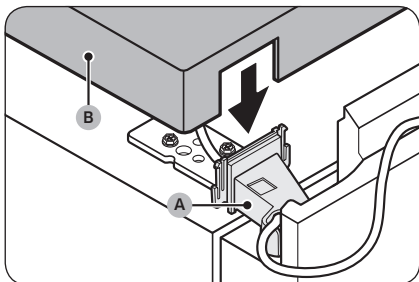

35. Placera det medföljande skyddet till det övre vänstra gångjärnet (A) på det övre gångjärnet och montera det övre höljet (B).
- Placera kablar och kontaktarna i skyddet till det övre vänstra gångjärnet (A) och det övre höljet (B). (Vissa modeller har inte kablar på kylskåpsdörren. I så fall gäller inte den här anvisningen.)

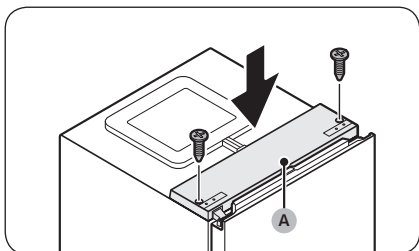

36. Se till att kylskåpsdörren är stängd och sätt sedan tillbaka det övre höljet (A) och fixera det med skruvarna och en Phillips-skruvmejsel.

⚠ VAR FÖRSIKTIG

Var försiktig så att du inte skadar kablar när du monterar det övre höljet (A).

Underhåll

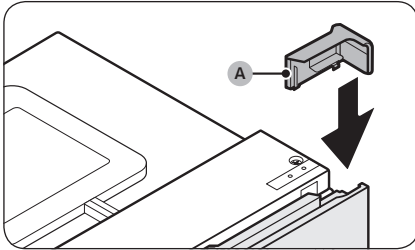

37. Sätt det medföljande övre högra dörrskyddet (A) på motsatt sida av dörrgångjärnet.
- Det här steget kanske inte är tillämpligt för alla modeller.

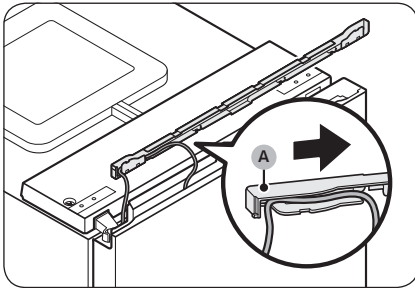

38. Placera kabeln från kylskåpsdörren i utrymmet under kabelskyddet (A).
- Det här steget kanske inte är tillämpligt för alla modeller.

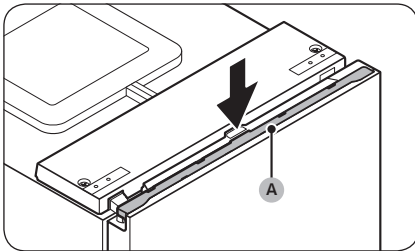

39. Sätt tillbaka kabelskyddet (A) på kylskåpsdörren.
- Det här steget kanske inte är tillämpligt för alla modeller.
40. Öppna och stäng kylskåpsdörren några gånger för att kontrollera att allt fungerar korrekt.

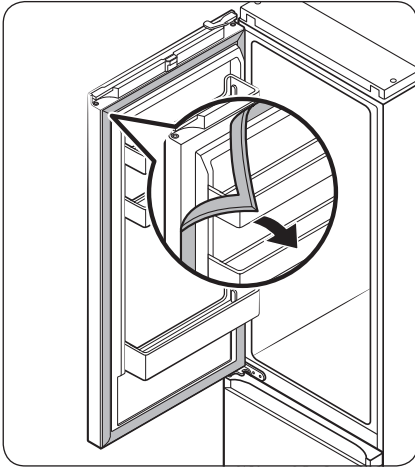

41. Ta bort kylskåps- och frysdörrens tätninglistor och sätt sedan fast dem efter att du har roterat dem 180°.

⚠ VAR FÖRSIKTIG

Se till att dörrens tätninglistor är ordentligt ditsatta. Om inte kan ljud eller fukt uppstå vilket påverkar enhetens prestanda.

📖 OBS!

- Justera de ställbara fötterna så att kylskåpet står plant när du har vänt på dörren. (Detaljerade instruktioner finns i avsnittet "STEG 4 Ställa in nivåbenen" på sidan 32.)
- Utför stegen igen för att vända tillbaka dörren till ursprungsläget. Observera att dörren, gångjärnen och andra delar då ska vändas åt motsatt håll.

Underhåll

Hantering och skötsel

Hyllor/ställ och hylla (endast tillämpliga modeller)

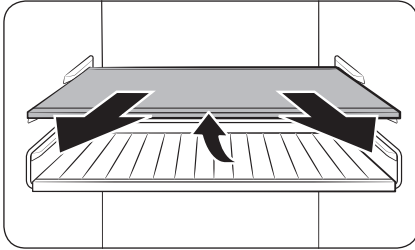

1. Dra ut hyllan (eller stället och hyllan) en liten bit. Lyft den bakre delen och dra ut hyllan.

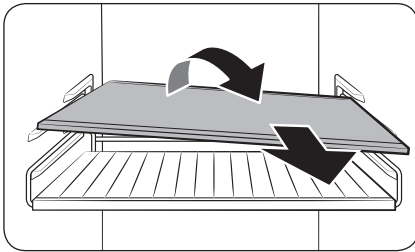

2. Vrid hyllan (eller stället och hyllan) diagonalt för att ta ut den.

Infällbar hylla (endast tillämpliga modeller)

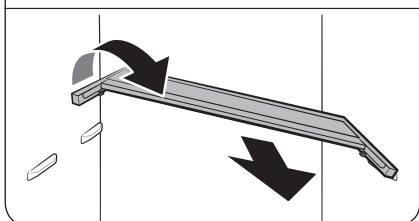
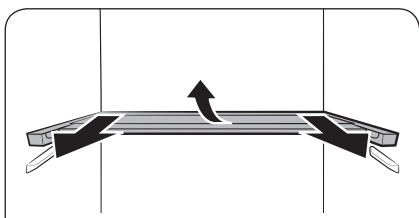
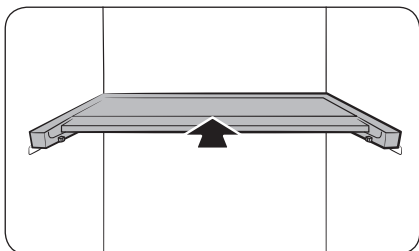

1. Dra i den främre halvan av hyllan.

2. Dra ut den infällbara hyllan en liten bit. Lyft den bakre delen och dra ut hyllan.

3. Vrid hyllan diagonalt för att ta bort.

⚠ VAR FÖRSIKTIG

- Lägg inte mat eller objekt framför Optimal Fresh+. Om du gör det kan det hända att dörren glappar eller att objekt faller från hyllan.
- Hyllan måste sättas i korrekt. Infoga inte upp och ned.
- När du sätter tillbaka hyllan ska du trycka in hyllan till botten tills den passar.
- Glasbehållare kan skrapa ytan på glashyllorna.

Underhåll

Dammsugning

Insidan och utsidan

⚠ VARNING

- Använd inte bensen, thinner eller rengöringsmedel för hem/bil, t.ex. Clorox™, för rengöring. De kan skada ytan på kylskåpet och orsaka en brand.
- Spreja inte vatten på kylskåpet. Det kan orsaka elstötår.

Använd en torr trasa med jämna mellanrum för att torka bort alla främmande föremål som damm eller vatten från kontaktens terminal och kontaktpunkterna.

1. Koppla bort strömsladden.
2. Använd en fuktad, mjuk, luddfri trasa eller pappershandduk för att rengöra kylskåpets insida och utsida.
3. När det är klart använder du en torr duk eller pappershandduk för att torka ordentligt.
4. Koppla in strömsladden.

Bakre panel/kompressorskydd (endast tillämpliga modeller.)

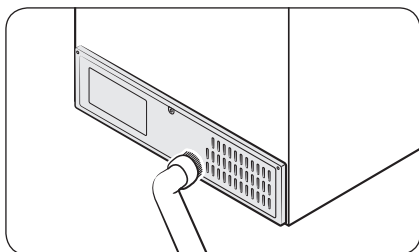

För att hålla sladdar och utsatta delar på baksidan fria från smuts ska du dammsuga panelen en eller två gånger per år.

⚠ VAR FÖRSIKTIG

Ta inte bort det bakre panelskyddet. Elstötår kan uppstå.

Byte

LED-lampor

Om du behöver byta ut kylskåpets lampor ska du kontakta ett lokalt Samsung-servicecenter.

⚠ VARNING

- Du får inte byta ut lamporna själv. Försök inte byta ut en lampa själv. Det kan orsaka elstötar.

Dörrpanel (endast på tillämpliga modeller)

Du kan välja den dörrpanel du föredrar för ditt BESPOKE-kylskåp. Köp en dörrpanel från en Samsung-återförsäljare och få den installerad av en auktoriserad installatör.

⚠ VAR FÖRSIKTIG

- Att demontera eller montera dörrpanelen själv kan resultera i produkt- eller personskada. Kontakta ett Samsung-servicecenter om du upptäcker ett fel i dörrpanelen
- En serviceavgift kan tillkomma för att byta panelen även under garantiperioden.

Underhåll

Installation i par

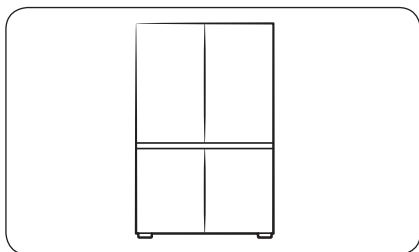

Kylskåpet kan vid önskemål installeras sida vid sida med ett annat Samsung-kylskåp. Kylskåpen måste vara de SPECIALBESTÄLLDA modellerna. För installation i par, kontrollera om de önskade modellerna tillåter installation i par innan du köper dem. Kontrollera hos återförsäljaren eller webbplatsen Samsung.com.

OBS!

Köp installationskitet för installation i par från en Samsung-återförsäljare och få installation i par utförd av en auktoriserad installatör.

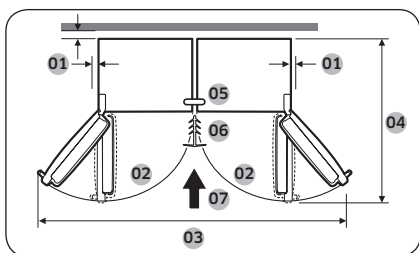

01	mer än 50 mm rekommenderas
02	105°
03	1250 mm
04	1212 mm
05	Övre konsol
06	List
07	Installationsriktning

Verktyg som behövs (följer inte med)



Phillips-skruvmejsel



Spårmejsel



8 mm hylsnyckel (för skruvar)

Installationskit för installation i par

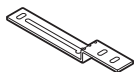

A. Övre konsol (1)



B. Nedre konsol (1)

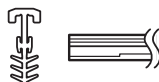

C. List (1)

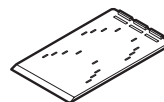

D. A/S fixturark ref
(4)



E. Nivåjusteringsdyna
(4)

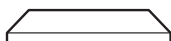

F. T7 LEX-skum (8)

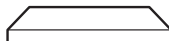

G. T5 PE-skum (1)

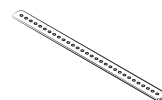

H. Bakre konsol (1)



J. M5 x 16
sexkantsskruvar (4)



K. M4 x 18 skruvar
(2)

OBS!

- Siffran inom parentes avser antalet delar för varje tillbehör.
- **Nedre konsol (B)** och **List (C)** finns i två storlekar (7 eller 15 mm). Kontrollera storlekarna när du beställer installationskitet.

Underhåll

Stegvis instruktion

OBS!

Bokstäverna på illustrationen och inom parentes är desamma som i tillbehörslistan.

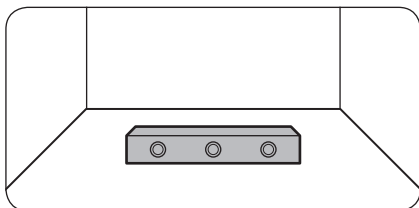

1. Kontrollera hur plant golvet är.
 - Kontrollera hur plant golvet är där kylskåpets två bakhjul ska placeras, med hjälp av ett vattenpass.

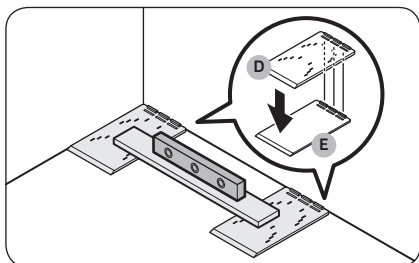

2. Placera A/S fixturark ref (D) och kontrollera nivån.
 - Placera de två medföljande A/S fixturarken ref (D) på den del av golvet där kylskåpets två bakre hjul kommer att placeras och kontrollera sedan nivån.
 - Om inte golvet är jämnt ska medföljande nivåjusteringsdynor (E) placeras under A/S fixturark ref (D) så att kylskåpet står på ett jämnt underlag.

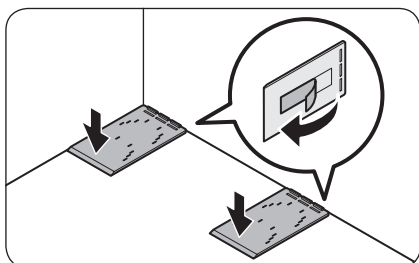

- När alla delar som krävs för att jämna ut golvet har lagts fram, ska den dubbelsidiga tejen på undersidan av varje del avlägsnas så att delen kan fästas i slutlig position.

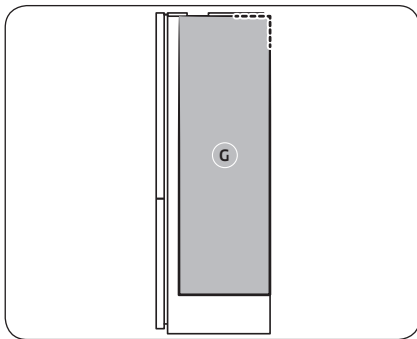

3. Fäst T5 PE-skummet (G).
 - Fäst T5 PE-skummet (G) för att skapa ett mellanrum mellan de två kylskåpen.
 - Fäst skumdelen på ett av kylskåpens sidor som vetter mot det andra kylskåpet.
 - Se illustrationen för skummets rätta position.

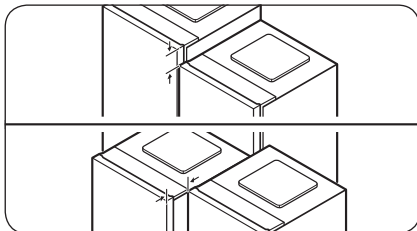

4. Rikta in de två kylskåpen.
 - Kontrollera att kylskåpen är jämna med varandra högst upp och framtill och justera dem vid behov.

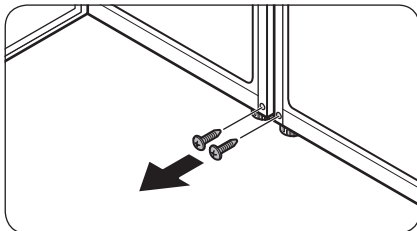

5. Avlägsna skruvarna från de två hålen som den nedre konsolen ska fästas vid.
 - Öppna dörren till kylskåpen som ska installeras i par och avlägsna skruvarna som sitter där den nedre konsolen ska fästas.

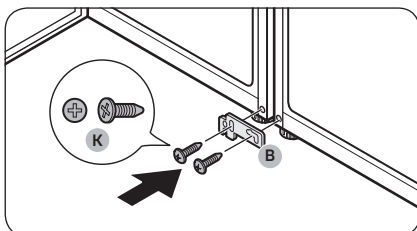

6. Fäst den nedre konsolen (B).
 - Fäst den nedre konsolen (B) med de två M4 x 18-skruvarna (K) (en på varje kylskåp) för att montera ihop kylskåpens nedre delar.

Underhåll

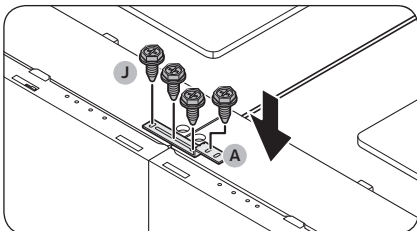

7. Fäst den övre konsolen (A).
- Fäst den övre konsolen (A) med de fyra M5 x L16-sexkantsskruvarna (J) för att montera ihop kylskåpens övre delar.

OBS!

Rikta in kylskåpens övre delar innan du fäster den övre konsolen.

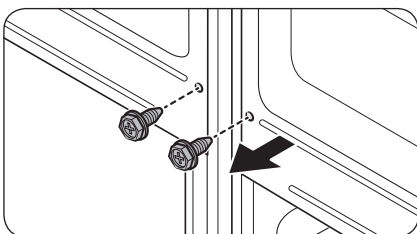

8. Ta bort skruvarna längst bak på kylskåpen.

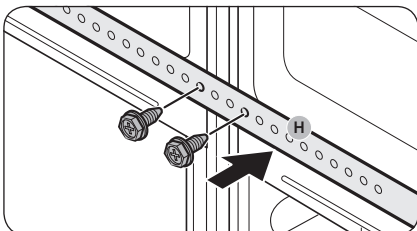

9. Använd de borttagna skruvarna från steg 8 för att fästa den bakre konsolen (H).

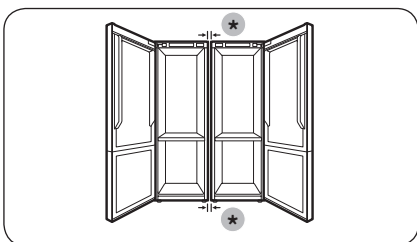

10. Kontrollera avståndet mellan kylskåpen.
- När de övre och nedre konsolerna har monterats, se till att det är 7 mm avstånd mellan kylskåpen både upptill och nertill.

OBS!

Om avståndet mellan kylskåpen är större än 7 mm kan utrymmet mellan kylskåpet och köksskåpet bli för litet, vilket kan hindra att dörrarna öppnas.

(*): 7 mm

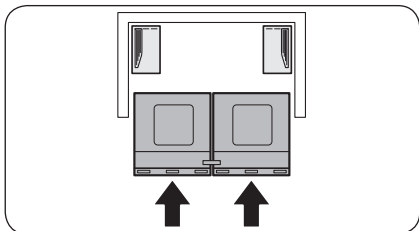

11. Tryck in kylskåpen i köksskåpet.
- Två personer ska tillsammans skjuta in kylskåpen, som sitter fast i konsolerna, i köksskåpet.

OBS!

Om inte båda två skjuter in kylskåpen lika mycket, kan kylskåpens bakre delar hamna fel.

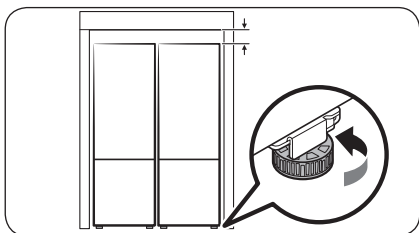

12. Ställ in höjden på kylskåpen.
- Vrid nivelleringsbenet åt höger eller vänster för att justera höjden på kylskåpen så att de hamnar i nivå med köksskåpet.

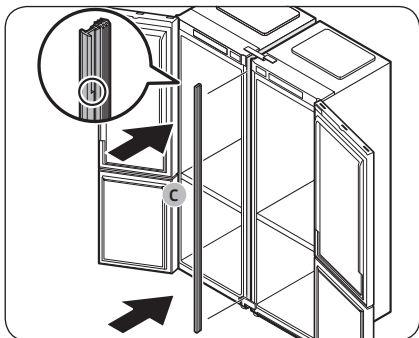

13. För in listen (C) mellan kylskåpen.
- Öppna dörrarna och för in listen (C) mellan kylskåpen.

OBS!

Se förstoringen av listen på illustrationen för att hitta listens översida.

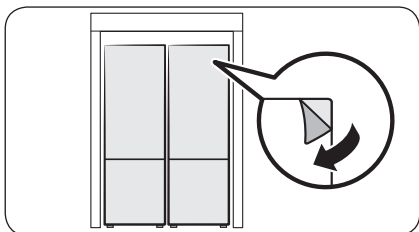

14. Utför en sista kontroll.
- Om det inte finns några problem ska samtlig skyddsfilm avlägsnas från produkten.

Felsökning

Granska kontrollpunkterna nedan innan du ringer efter service. Alla servicesamtal angående normala situationer (inga defekta fall) kommer att faktureras användaren.

Allmänt

Temperatur

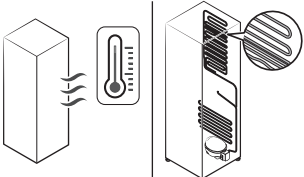
Symtom	Möjliga orsaker	Lösning
Kylskåp/frys fungerar inte. Kylskåpets/frysens temperatur är varm.	• Strömladden är inte korrekt inkopplad.	• Koppla in strömladden korrekt.
	• Temperaturkontrollen är inte korrekt inställd.	• Ställ in temperaturen lägre.
	• Kylskåpet står nära en värmekälla eller direkt solljus.	• Håll kylskåpet borta från direkt solljus eller en värmekälla.
	• Inte tillräckligt med spel mellan kylskåpet och sidorna/baksidan.	• Se till att det finns minst 5 cm till baksidan och sidorna.
	• Funktionen Semester är aktiverad.	• Inaktivera funktionen Semester.
• Kylskåpet är överlastat. Mat blockerar kylskåpsventilationen.	• Överlasta inte kylskåpet. Tillåt inte att mat blockerar ventilationen.	
Kylskåpet/frysen överkyler.	• Temperaturkontrollen är inte korrekt inställd.	• Ställ in temperaturen på ett högre värde.
Den inre väggen är het.	• Kylskåpet har värmesäkra rör i den inre väggen.	• För att undvika att kondens bildas har kylskåpet värmeskyddade rör i hörnen på framsidan. Om omgivningstemperaturen stiger fungerar eventuellt inte utrustningen effektivt. Det är inte ett systemproblem. 

Lukt

Symtom	Möjliga orsaker	Lösning
Kylskåpet luktar.	<ul style="list-style-type: none">Dålig mat.	<ul style="list-style-type: none">Rengör kylskåpet och avlägsna all dålig mat.
	<ul style="list-style-type: none">Mat med stark lukt.	<ul style="list-style-type: none">Se till att starkt luktande livsmedel är lufttätt inslagna.

Frost

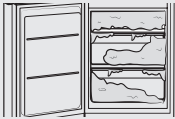
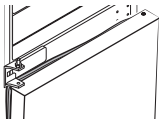
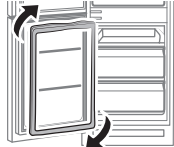
Symtom	Möjliga orsaker	Lösning
Frost runt ventilationen.	<ul style="list-style-type: none">Mat blockerar ventilationen.	<ul style="list-style-type: none">Se till att ingen mat blockerar kylskåpsventilationen.
Frost på de inre väggarna.	<ul style="list-style-type: none">Dörren är inte ordentligt stängd.	<ul style="list-style-type: none">Se till att maten inte blockerar dörren. Rengör dörrpackningen.
Extrem isbildning i frysen. 	<ul style="list-style-type: none">Dörren stängs inte korrekt eftersom dörrpackningen inte reverserats efter att dörarna reverserats. 	<ul style="list-style-type: none">Ta bort dörrpackningen, vrid den 180° och fäst den igen. 

Kondens

Symtom	Möjliga orsaker	Lösning
Kondens uppstår på de inre väggarna.	<ul style="list-style-type: none">Om en dörr lämnas öppen kommer fukt in i kylskåpet.	<ul style="list-style-type: none">Avlägsna fukten och öppna inte dörren under en lång tid.
	<ul style="list-style-type: none">Mat med högt fuktighetsinnehåll.	<ul style="list-style-type: none">Se till att livsmedel är lufttätt inslagna.

Felsökning

Hör du onormala ljud från kylskåpet?

Granska kontrollpunkterna nedan innan du ringer efter service. Eventuella servicesamtal relaterade till normala ljud debiteras användaren.

Dessa ljud är normala.

- När driften börjar eller slutar kan kylskåp göra ljud som liknar en bilmotor när den startar. Eftersom driften stabiliseras minskar ljuden.

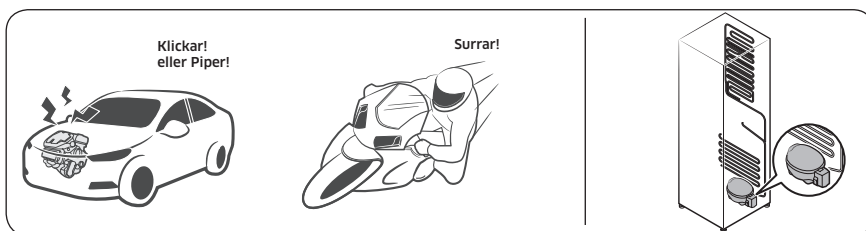

- Medan fläkten är i drift kan dessa ljud förekomma. När kylskåpet når den inställda temperaturen uppstår inget fläktljud.

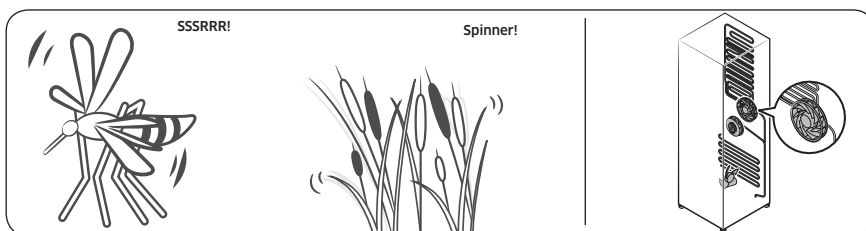

- Under en avfrostningscykel kan vatten droppa på avfrostningsvärmaren vilket avger fräsande ljud.

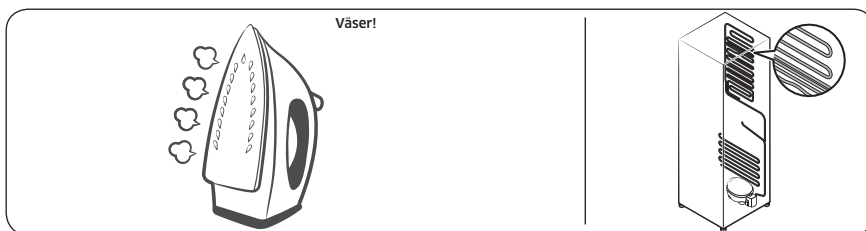

- Eftersom kylskåpet kylar och fryser rör sig kylgas genom slutna rör och orsakar bubblande ljud.

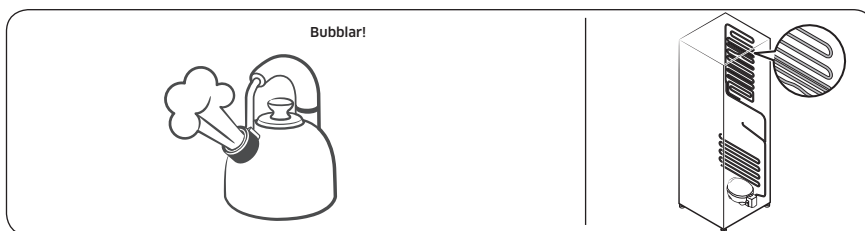

- Eftersom kylskåpets temperaturen ökar eller minskar drar plastdelar ihop sig och expanderar vilket skapar knackande ljud. Dessa ljud uppstår under avfrostningscykeln eller när elektroniska delar arbetar.

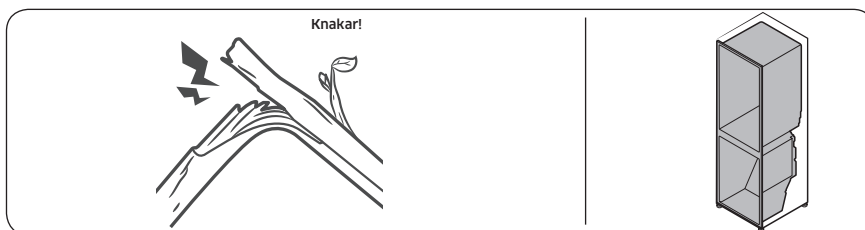

- För ismaskinmodeller: När vattenventilen öppnas för att fylla ismaskinen kan surrande ljud uppstå.
- På grund av tryckutjämnande vid öppning och stängning av kylskåpsdörren kan svischande ljud uppstå.

Bilaga

Säkerhetsanvisningar

- För effektivast energianvändning ska du låta alla inre tillbehör såsom korgar, lådor, hyllor och isfack vara kvar på samma plats som de levererades på.
- Den här kylanläggningen är inte avsedd att användas som en inbyggd apparat.

Installeringsanvisningar

För kylanläggningar med klimatklass

Beroende på klimatklass är den här kylanläggningen avsett att användas inom det intervall för omgivande temperatur som anges i följande tabell.

Du hittar klimatklassen på märkplåten. Produkten fungerar eventuellt inte korrekt i temperaturer utanför det specifika intervallet.

Du hittar klimatklassen på en etikett inuti kylskåpet

Effektivt temperaturintervall

Kylskåpet är utformat för att fungera som vanligt i temperaturintervallet som anges i klassbehörigheten.

Klass	Symbol	Omgivningens temperaturintervall (°C)	
		IEC 62552 (ISO 15502)	ISO 8561
Utökad temperatur	SN	+10 till +32	+10 till +32
Tempererat	N	+16 till +32	+16 till +32
Subtropiskt	ST	+16 till +38	+18 till +38
Tropiskt	T	+16 till +43	+18 till +43

OBS!

Kylskåpets kylprestanda och energiförbrukning kan påverkas av omgivningens temperatur, hur ofta dörren öppnas och kylskåpets placering. Vi rekommenderar att temperaturinställningarna ställs in efter behov.

Temperaturanvisningar

Rekommenderad temperatur

Optimal temperatur för lagring av livsmedel:

- Kylskåp: 3 °C
- Frys: -19 °C

OBS!

Den optimala temperaturinställningen för varje fack beror på den omgivande temperaturen. Högre än optimal temperatur är baserat på en omgivande temperatur på 25 °C.

Högeffektskyl

Högeffektskylen ökar kylprocessen till högsta fläkthastighet. Kylskåpet fortsätter att fungera med högsta hastighet under två och en halv timme och går sedan tillbaka till föregående temperatur.

Högeffektsfrys

Snabb frysning ökar frysprocessen till högsta fläkthastighet. Frysningen fortsätter att fungera med högsta hastighet under 50 timmar och går sedan tillbaka till föregående temperatur. Om du behöver frysa en stor mängd livsmedel ska du aktivera Högeffektsfrys i minst 20 timmar innan du placerar livsmedlet i frysen.

OBS!

När du använder den här funktionen ökar kylskåpets energiförbrukning. Kom ihåg att stänga av den när du inte behöver den och ställa in frysen på dess originaltemperaturinställning igen.

Hur livsmedel ska lagras för att hålla sig färska länge (endast på tillämpliga modeller)

Täck över livsmedlen så att de inte torkar ut och för att förhindra att de absorberar lukt från andra livsmedel. Innehållet i en stor gryta, t.ex. soppa eller stuvning, ska fördelas i mindre portioner i låga behållare innan du ställer det i kylan. En stor bit kött eller hel fågel ska delas upp i mindre bitar eller läggas i låga behållare innan du ställer köttet i kylan.

Placering av livsmedel

Hyllor	Hyllorna ska vara justerbara, så att de kan anpassas till olika förpackningar.
Specialfack (Endast på tillämpliga modeller)	Slutna grönsakslådor utgör den perfekta förvaringsmiljön för frukt och grönsaker. Grönsaker behöver en hög fuktighetsnivå, och frukt behöver en lägre fuktighetsnivå. Grönsakslådorna har luftfuktighetskontroll, så att du kan justera fuktighetsnivån. (*Beroende på modell och tillval) En köttlåda med justerbar temperatur förlänger lagringstiden på kött och ost.
Lagring i dörrpanelen	Lagra inte färska livsmedel i dörrpanelen. Ägg ska förvaras i en kartong på en hylla. Temperaturen i facken på dörren varierar mer än temperaturen inne i kylskåpet. Håll dörren stängd så mycket som möjligt.

Bilaga

Frysack	I frysacket kan du förvara frysta livsmedel, frysa isbitar och frysa in färska livsmedel.
---------	---

OBS!

Frysa färsk, ej skadad mat. Håll mat som ska frysas borta från mat som redan är fryst. För att undvika att mat förlorar sin smak eller torkar ut ska du placera den i lufttäta behållare.

Lagringstabell för kylskåp och frys:

Hållbarheten beror på temperaturen och exponeringen till fukt. Eftersom bäst före-datumet inte är en garanti på att produkten är säker att använda kan du följa tipsen i nedanstående tabell.

Mejeriprodukter

Produkt	Fridge (Kylskåp)	Freezer (Frys)
Mjök	1 vecka	1 månad
Smör	2 veckor	12 månader
Glass	-	2-3 veckor
Lagrad ost	1 månad	4-6 månader
Färskost	2 veckor	Rekommenderas inte
Yoghurt	1 månad	-

Kött

Produkt	Kylskåp	Freezer (Frys)
Färsk stek, biff, kotletter	3-4 dagar	2-3 månader
Färsk köttfärs, grytbitar	1-2 dagar	3-4 månader
Bacon	7 dagar	1 månad
Korv, rå av fläsk, nötkött eller kalkon	1-2 dagar	1-2 månader

Fågel/ägg

Produkt	Kylskåp	Freezer (Frys)
Färsk fågel	2 dagar	6-8 månader
Sallad på fågel	1 dag	-
Ägg, färska med skal	2-4 veckor	Rekommenderas inte

Fisk/skaldjur

Produkt	Kylskåp	Freezer (Frys)
Färsk fisk	1-2 dagar	3-6 månader
Tillagad fisk	3-4 dagar	1 månad
Fisksallad	1 dag	Rekommenderas inte
Torkad eller inlagd fisk	3-4 veckor	-

Frukt

Produkt	Kylskåp	Freezer (Frys)
Äpplen	1 månad	-
Persikor	2-3 veckor	-
Ananas	1 vecka	-
Övrig färsk frukt	3-5 dagar	9-12 månader

Grönsaker

Produkt	Kylskåp	Freezer (Frys)
Sparris	2-3 dagar	-
Broccoli, brysselkål, gröna ärtor, svamp	3-5 dagar	-
Kål, blomkål, blekselleri, gurka, sallad	1 vecka	-
Morötter, rödbetor, rädisor	2 veckor	-

Bilaga

Information om modellen och hur du beställer reservdelar

Modellinformation

Så här får du åtkomst till modellens EPREL-registrering:

1. Gå till <https://eprel.ec.europa.eu>
2. Leta upp modellidentifieraren på energimärkningen på produkten och ange den i sökrutan
3. Då visas modellens energimärkningsinformation

Reservdelsinformation

- Den minsta perioden under vilken reservdelar, som är nödvändiga för att reparera apparaten, är tillgängliga.
 - 7 år: termostater, temperatursensorer, tryckta kretskort och ljuskällor, dörrhandtag, dörrgångjärn, fack, korgar (lådor)
 - 10 år: dörrpackningar
- Den minsta garantiperioden som erbjuds av tillverkaren för kylanläggningen är 24 månader.
- Relevant information för att beställa reservdelar, direkt eller via andra kanaler som tillhandahålls av tillverkaren, importören eller auktoriserad representant
- Du hittar information om professionell reparation på <http://samsung.com/support>.
Du hittar servicehandboken på <http://samsung.com/support>.

Anteckningar

Kontakta SAMSUNG WORLD WIDE

Om du har några frågor eller kommentarer gällande Samsungs produkter ska du kontakta ett SAMSUNG kundcenter.

Land	Kontaktcenter	Webbplats
NORWAY	21629099	www.samsung.com/no/support
DENMARK	707 019 70	www.samsung.com/dk/support
FINLAND	030-6227 515	www.samsung.com/fi/support
SWEDEN	0771 726 786	www.samsung.com/se/support



DA68-04111P-03



Køleskab

Brugervejledning

RB3*T*/RL3*T*/RB3*A*/RL3*A*

SENA

Fritstående apparat

SAMSUNG

Indhold

Sikkerhedsinformationer	3
Dette skal du vide om sikkerhedsanvisningerne	3
Vigtige sikkerhedssymboler og forholdsregler:	5
Vigtige sikkerhedsforholdsregler	6
Alvorlige advarselstegn for transport og stedet	9
Vigtige advarsler vedrørende installation	10
Forsigtighed under installation	13
Vigtige advarsler vedrørende brug	14
Forsigtighed under brug	19
Forsigtighed under rengøring	22
Vigtige advarsler vedrørende bortskaffelse	24
Flere tips til korrekt anvendelse	25
Instruktioner vedrørende affald fra elektrisk og elektronisk udstyr	26
Installation	27
Overblik over køleskabet	27
Trin for trin-installation	28
Drift	34
Betjeningspanel	34
Specialfunktioner	37
Vedligeholdelse	41
Vende dørhåndtagets placering (for modeller med tærskelhåndtag)	41
Vende døren om (kun relevante modeller)	42
Håndtering og pleje	56
Rengøring	58
Udskiftning	59
Side om side installation	60
Fejlfinding	66
Generelt	66
Hører du unormale lyde fra køleskabet?	68
Tillæg	70
Sikkerhedsvejledning	70
Installationsvejledning	70
Temperaturvejledning	71
Oplysninger om model og bestilling af reservedele	74

Sikkerhedsinformationer

Læs denne vejledning grundigt, inden du tager dit nye Samsung-køleskab, for at sikre, at du ved, hvordan du sikkert og effektivt betjener dit nye apparats funktioner.

Dette skal du vide om sikkerhedsanvisningerne

- Advarsler og Vigtige sikkerhedsanvisninger i denne brugervejledning omfatter ikke alle de mulige forhold og situationer, som kan forekomme.
Det er dit ansvar at bruge sund fornuft, forsigtighed og omhyggelighed, når du installerer, vedligeholder og betjener apparatet.
- Da de følgende betjeningsinstruktioner omfatter forskellige modeller, kan egenskaberne ved køleskabet være lidt anderledes end dem, der beskrives i denne vejledning, og alle advarselstegn er måske ikke relevante. Hvis du har spørgsmål, bedes du kontakte dit nærmeste servicecenter eller finde hjælp og information online på www.samsung.com.
- R-600a eller R-134a anvendes som kølemiddel. Tjek kompressormærkatet på bagsiden af apparatet eller mærkatet inde i køleskabet for at se, hvilket kølemiddel anvendes i dit apparat. Hvis dette produkt indeholder brændbar gas (kølemiddel R-600a), skal du kontakte den lokale miljømyndighed for sikker bortskaffelse af dette produkt.
- For at undgå, at der dannes en brændbar blanding af gas og luft i tilfælde af en lækage i kølesystemet, afhænger størrelsen på det rum, hvor apparatet må opstilles, af mængden af anvendt kølemiddel.

Sikkerhedsinformationer

- Undgå at starte et apparat, der viser tegn på beskadigelse. Kontakt din forhandler, hvis du er i tvivl. Rummet skal have en størrelse på 1 m³ for hver 8 g R-600a-kølemiddel i apparatet.
Mængden af kølemiddel i det konkrete apparat er angivet på identifikationspladen inde i apparatet.
- Kølemiddel, der sprøjter ud fra rørene, kan antændes eller medføre øjenskader. Hvis der lækker kølemiddel fra røret, skal du undgå alle former for levende ild og flytte alt brændbart væk fra produktet og straks ventilere rummet.
 - Ellers kan der opstå brand eller eksplosion.
- For at undgå kontaminering af mad bør følgende instruktioner overholdes:
 - Hvis døren er åben i længere perioder, kan det medføre en stigning i temperaturen i rummene i apparatet.
 - Rengør regelmæssigt overflader, der kan komme i kontakt med mad og tilgængelige drænsystemer.
 - Rengør vandbeholdere, hvis de ikke har været brugt i 48 timer; skyl vandsystemet, der er sluttet til vandforsyning, igennem, hvis der ikke er trukket vand i 5 dage.
 - Opbevar frisk kød og fisk i egnede beholdere i køleskabet, så der ikke er kontakt med eller så det ikke drypper på andre madvarer.
 - Rum med to stjerner til frossen mad er egnede til at opbevaring af forudfrosset mad, opbevaring eller fremstilling af is og fremstilling af isterninger.
 - Rum med en, to eller tre stjerner er ikke egnede til nedfrysning af frisk mad.

- Hvis køleskabet skal stå tomt i længere perioder, skal det slukkes, afrimes, rengøres, tørres og døren skal stå åben for at forhindre udvikling af mug i apparatet.

Vigtige sikkerhedssymboler og forholdsregler:

Følg alle sikkerhedsinstruktionerne i denne vejledning. Følgende sikkerhedssymboler anvendes i denne vejledning.

ADVARSEL

Farer eller usikker anvendelse, der kan medføre **alvorlig personskade eller død**.

FORSIGTIG

Farer eller usikker anvendelse, der kan medføre **alvorlig personskade og/eller materiel skade**.

BEMÆRK

Nyttige oplysninger, der hjælper brugere med at forstå eller få fordele af køleskabet.

Disse advarselstegn er angivet for at forhindre, at du eller andre kommer til skade.

Følg dem omhyggeligt.

Når du har læst dette afsnit, så gem det et sikkert sted til fremtidigt brug.

Sikkerhedsinformationer

Vigtige sikkerhedsforholdsregler



Advarsel; risiko for brand/brandbare materialer

ADVARSEL

- Sørg for, at strømledningen ikke kommer i klemme eller bliver beskadiget under opstilling af køleskabet.
- Placér ikke flere løse strømdåser eller strømforsyninger bag køleskabet.
- Påfyld kun drikkevand.
- Slut kun til drikkevandsforsyningen.
- Hold ventilationsåbninger i apparatets inddækning eller monteringsstruktur fri for forhindringer.
- Undgå at bruge mekaniske enheder eller andre midler til at fremme afrimning, medmindre de er anbefalet af producenten.
- Undgå at beskadige kølesystemet.
- Undgå at bruge elektriske apparater inde i apparatets rum til opbevaring af fødevarer, medmindre disse er anbefalet af producenten.
- Dette apparat må ikke anvendes af personer (herunder børn) med nedsatte fysiske, sansemæssige eller mentale færdigheder eller manglende erfaring og viden, medmindre de har fået oplæring eller instruktion vedrørende brug af apparatet af en person, der er ansvarlig for deres sikkerhed.

- Dette apparat kan anvendes af børn på mindst 8 år og af personer med fysiske, sansemæssige eller psykiske handicap eller manglende erfaring og viden, hvis de har fået vejledning eller instruktion vedrørende brug af apparatet på en sikker måde og forstår de farer, brugen indebærer. Børn må ikke lege med apparatet. Rengøring og vedligeholdelse må ikke udføres af børn uden opsyn. Børn i alderen 3 til 8 må gerne fylde og tømme køleskabe.
- Hvis strømkablet er beskadiget, skal det udskiftes af producenten, dennes servicerepræsentant eller en tilsvarende kvalificeret person for at undgå fare.
- Stikket skal være nemt at komme til, så strømmen nemt kan tages fra apparatet i en nødsituation.
 - Det skal være uden for området bag køleskabet.
- Undgå at opbevare eksplosive emner såsom aerosoler med letantændeligt drivmiddel i dette apparat.
- Hvis produktet har en LED-pære, må du ikke selv adskille lampedækslet og LED-pæren.
 - Kontakt et Samsung-servicecenter.
 - Brug kun de LED-lamper, der leveres af producenten eller dennes servicevirksomhed.
- For at sikre det mest effektive energiforbrug skal du lade alle de indvendige dele, som f.eks. kurve, skuffer og hylder, blive på den plads, som producenten anbefaler.
- For at få den bedste energieffektivitet ved dette produkt skal du lade alle hylder, skuffer og kurve være i deres originale placeringer.



Sikkerhedsinformationer

Sådan minimeres energiforbruget

- Installer apparatet i et koldt, tørt rum med tilstrækkelig ventilation.
- Sørg for, at det ikke udsættes for direkte sollys, og anbring det aldrig lige ved siden af en direkte varmekilde (f.eks. en radiator).
 - Af hensyn til energieffektiviteten anbefales det, at du ikke blokerer ventilationsåbninger eller riste.
 - Lad varme fødevarer afkøle, før de anbringes i apparatet.
 - Kom frosne fødevarer i køleskabet til optøning. Du kan på den måde anvende de frosne produkters lave temperaturer til at afkøle fødevarer i køleskabet.
 - Lad ikke apparatets dør være åben i for lang tid, når du anbringer fødevarer eller tager fødevarer ud.
 - Jo kortere tid, døren er åben, des mindre is dannes i fryseren.
 - Rengør jævnligt bag ved køleskabet. Støv øger energiforbruget.
 - Undlad at indstille temperaturen koldere end nødvendigt.
 - Sørg for tilstrækkelig luftstrøm ved køleskabets sokkel og ved køleskabets bagside. Tildæk ikke ventilationsåbninger.
 - Lad der være noget plads fri til højre, venstre, bagved og øverst, når du installerer køleskabet. Dette medvirker til at reducere strømforbruget og holde din strømregning nede.





-
- Vi anbefaler, at fripladsen er:
 - Højre, venstre og bagside: mere end 50 mm
 - Topside: mere end 100 mm

Dette apparat er beregnet til brug i husholdninger og lignende anvendelser, som f.eks.

- personalekøkken i butikker, kontorer og andre arbejdsmiljøer
- landbygninger og til gæster på hoteller, moteller og andre private beboelsesmiljøer
- bed and breakfast-miljøer
- catering og lignende ikke-detail-anvendelser.

Alvorlige advarselstegn for transport og stedet

⚠ ADVARSEL

- Ved transport og installation af apparatet skal du passe på ikke at beskadige nogen dele af kølesystemet.
 - Kølemiddel, der lækker fra rørene, kan antændes eller medføre øjenskader. Hvis du finder en lækage, skal du undgå al form for levende ild og mulige antændelseskilder og lufte ud i det rum, apparatet står i, i flere minutter.
 - Dette apparat indeholder en lille mængde isobutan-kølemiddel (R-600a), en naturgas, der er meget miljøvenlig, men også brændbar. Ved transport og installation af apparatet skal du passe på ikke at beskadige nogen dele af kølesystemet.



Sikkerhedsinformationer

Vigtige advarsler vedrørende installation

ADVARSEL

- Installer ikke køleskabet på et fugtigt sted, eller hvor det kommer i kontakt med vand.
 - Forringet isolering af elektriske dele kan forårsage elektrisk stød eller brand.
- Undgå at anbringe køleskabet i direkte sollys eller i nærheden af varme fra ovne, opvarmningskilder eller andre apparater.
- Slut ikke flere apparater til det samme strømkabel. Køleskabet skal altid være tilsluttet sin egen enkelte stikkontakt, der har en spænding svarende til mærkatpladen.
 - Dette giver den bedste ydelse og forhindrer også overbelastning af hjemmets elinstallation, der kan medføre brandfare på grund af overophedede ledninger.
- Hvis stikkontakten er løs, må du ikke sætte strømstikket i.
 - Der er risiko for elektrisk stød eller brand.
- Undgå at bruge et kabel, der er revnet eller slidt langs siderne eller i enderne.
- Undgå at bøje strømkablet for meget eller anbringe tunge ting oven på det.
- Træk ikke i strømkablet, og bøj det ikke for meget.
- Sno eller bind ikke strømkablet.
- Hæng ikke strømkablet over en metalgenstand, anbring ikke tunge genstande på strømkablet, placér ikke strømkablet mellem genstande, og tryk ikke strømkablet ind i mellemrummet bag apparatet.

- Pas på ikke at køre over eller beskadige strømkablet, når køleskabet flyttes.
 - Dette kan medføre elektrisk stød eller brand.
- Tag aldrig køleskabet ud af stikkontakten ud ved at trække i strømkablet. Tag altid fat om stikket, og træk det lige ud af stikkontakten.
 - Skade på ledningen kan medføre en kortslutning, brand og/eller elektrisk stød.
- Undgå at bruge aerosoler i nærheden af køleskabet.
 - Brug af aerosoler i nærheden af køleskabet kan udløse brand eller eksplosion.
- Installér ikke dette apparat tæt på et varmeapparat eller brændbare materialer.
- Undgå at installere dette apparat på et sted, hvor der er risiko for gaslækage.
 - Dette kan medføre elektrisk stød eller brand.
- Før du tager køleskabet i brug, skal det placeres og installeres korrekt i overensstemmelse med instruktionerne i denne vejledning.
- Tilslut strømstikket korrekt med kablet hængende nedad.
 - Hvis du tilslutter strømstikket omvendt, kan ledningen blive afskåret og medføre brand eller elektrisk stød.
- Sørg for, at strømstikket ikke bliver mast eller beskadiget af køleskabets bagside.
- Hold emballagematerialerne uden for børns rækkevidde.
 - Der er risiko for kvælning, hvis et barn tager emballeringsmaterialerne over hovedet.

Sikkerhedsinformationer

- Installer ikke dette apparat på et fugtigt, oliefyldt eller snavset sted, eller et sted, der udsættes for direkte sollys og vand (regndråber).
 - Forringet isolering af elektriske dele kan forårsage elektrisk stød eller brand.
- Hvis der er støv eller vand i køleskabet, skal du tage stikket ud og kontakte dit Samsung Electronics-servicecenter.
 - Ellers er der fare for brand.
- Du må ikke stå oven på apparatet eller anbringe genstande (f.eks. vasketøj, tændte stearinlys, tændte cigaretter, tallerkener, kemikalier, metalgenstande mv.) på apparatet.
 - Dette kan medføre elektrisk stød, brand, problemer med produktet eller personskaade.
- Du skal fjerne alle de beskyttende plasticfilm, før du tilslutter produktet første gang.
- Børn skal overvåges for at sikre, at de ikke leger med de låseringe, der bruges til justering af døren eller clips til vandslangen.
 - Der er risiko for kvælning, hvis et barn sluger en låsering eller en clips til vandslangen. Hold låseringene og clips til vandslangen uden for børns rækkevidde.
- Køleskabet skal have sikker jordforbindelse.
 - Sørg altid for, at køleskabet har jordforbindelse, før du forsøger at undersøge eller reparere nogen dele af apparatet. Strømlækager kan medføre alvorligt elektrisk stød.

- Undgå at bruge gasrør, telefonlinjer eller andre potentielle lynledere som elektrisk jordforbindelse.
 - Køleskabet skal jordforbindes for at forhindre strømlækager eller elektriske stød forårsaget af strømlækage fra køleskabet.
 - Dette kan medføre elektrisk stød, brand, eksplosion eller problemer med produktet.
- Sæt strømstikket forsvarligt i stikkontakten. Brug ikke et beskadiget strømstik, et beskadiget strømkabel eller en løs stikkontakt.
 - Dette kan medføre elektrisk stød eller brand.
- Køleskabets sikring skal skiftes af en kvalificeret tekniker eller servicevirksomhed.
 - Hvis dette ikke overholdes, kan det medføre elektrisk stød eller personskaade.

Forsigtighed under installation

FORSIGTIG

- Efterlad tilstrækkelig plads rundt om køleskabet, og installér det på en plan overflade.
 - Hvis dit køleskab ikke er i vater, kan køleeffektiviteten og holdbarheden blive forringet.
- Lad apparatet stå i 2-3 timer efter installation og tænding, inden du lægger fødevarer i.

Sikkerhedsinformationer

- Vi anbefaler på det kraftigste, at du får en kvalificeret tekniker eller servicevirksomhed til at installere køleskabet.
 - Hvis dette ikke overholdes, kan det medføre elektrisk stød, brand, eksplosion, problemer med produktet eller personskader.

Vigtige advarsler vedrørende brug

ADVARSEL

- Isæt ikke strømkablet i stikkontakten med våde hænder.
 - Det kan medføre elektrisk stød.
- Undgå at opbevare ting oven på apparatet.
 - Når du åbner eller lukker døren, kan genstandene falde ned og medføre person- og/eller tingsskade.
- Stik ikke hænder, fødder eller metalgenstande (som f.eks. spisepinde o.l.) ind i bunden eller ind bag i køleskabet.
 - Det kan medføre elektrisk stød eller personskade.
 - Alle skarpe kanter kan medføre personskade.
- Undgå at røre ved fryserens indersider eller produkter, der har været i fryseren, med våde hænder.
 - Det kan forårsage forfrysninger.
- Anbring ikke beholdere fyldt med vand på køleskabet.
 - Der er fare for elektrisk stød eller brand, hvis vandet spildes.
- Opbevar ikke flygtige eller brændbare genstande eller stoffer (benzen, fortynder, propangas, alkohol, æter, LP-gas og andre lignende produkter mv.) i køleskabet.
 - Køleskabet er kun til opbevaring af fødevarer.

- Dette kan medføre brand eller eksplosion.
- Børn bør overvåges for at sikre, at de ikke leger med apparatet.
 - Hold fingrene ude af "klemmestederne": Åbningerne mellem dørene og kabinettet er nødvendigvis små. Pas på, når du åbner døre, hvis der er børn i nærheden.
- Placér ikke dine eller dine børns fingre mellem dørene.
 - Hold fingrene borte fra dørmellemrummene til højre og venstre. Pas på, når du åbner dørene, hvis dine fingre er mellem dørene.
- Lad ikke børn hænge i døren eller dørsøjlerne. Dette kan medføre alvorlig personskade.
- Lad ikke børn gå ind i køleskabet. De kan blive fanget.
- Sæt ikke hænderne ind under apparatets nederste område.
 - Alle skarpe kanter kan medføre personskade.
- Opbevar ikke lægemidler, videnskabelige materialer eller temperaturfølsomme produkter i køleskabet.
 - Produkter, der kræver streng temperaturstyring, må ikke opbevares i køleskabet.
- Hvis der lugter af lægeartikler eller røg, så fjern straks stikket fra stikkontakten, og kontakt dit Samsung Electronics-servicecenter.
- Hvis der er støv eller vand i køleskabet, skal du tage stikket ud og kontakte dit Samsung Electronics-servicecenter.
 - Ellers er der fare for brand.
- Lad ikke børn træde på en af skufferne.
 - Skuffen kan knække, hvilket kan medføre, at de falder.
- Lad ikke køleskabsdørene være åbne, når køleskabet er uden opsyn, og lad ikke børn kravle ind i køleskabet.

Sikkerhedsinformationer

- Babyer og børn må ikke komme ind i skuffen.
 - Det kan medføre kvælning eller personskade.
- Overfyld ikke køleskabet med madvarer.
 - Når du åbner døren, kan en genstand falde ned og medføre personskade og/eller skade på materiel.
- Sprøjt ikke flygtige materialer, som f.eks. insektspray, på overfladen af apparatet.
 - Foruden at være skadeligt for mennesker kan det også medføre elektrisk stød, brand eller problemer med produktet.
- Undgå at stikke fingre eller andre genstande i dispenserhullet, iskanalen og ismaskinespanden.
 - Det kan medføre personskade eller materiel skade.
- Brug ikke, og anbring ikke stoffer, der er temperaturfølsomme, som f.eks. brændbare sprayer, brændbare genstande, tørre, medicin eller kemikalier, i nærheden af eller i køleskabet.
- Brug ikke en hårtørrer til at tørre køleskabets inderside. Anbring ikke tændte stearinlys i køleskabet for at fjerne dårlige lugte.
 - Dette kan medføre elektrisk stød eller brand.
- Fyld kun drikkevand (mineralvand eller destilleret vand) i vandtanken, isbakken og isterningebakken.
 - Fyld ikke te, juice eller sportsdrik i tanken, da dette kan beskadige køleskabet.

- Du må ikke stå oven på apparatet eller anbringe genstande (f.eks. vasketøj, tændte stearinlys, tændte cigaretter, tallerkener, kemikalier, metalgenstande mv.) på apparatet. Dette kan medføre elektrisk stød, brand, problemer med produktet eller personskade. Sæt ikke beholdere fyldt med vand på apparatet.
 - Der er fare for elektrisk stød eller brand, hvis vandet spildes.
- Se aldrig direkte på UV LED-pæren i længere tid.
 - Dette kan medføre træthed i øjnene pga. ultraviolet lys.
- Vend ikke hyliden på hovedet. Hyldestopperen fungerer muligvis ikke.
 - Det kan medføre personskade, hvis en glashylde falder ud.
- Hold fingrene ude af "klemmestederne": Åbningerne mellem dørene og kabinettet er nødvendigvis små. Pas på, når du åbner døre, hvis der er børn i nærheden.
- Hvis der detekteres en gaslækage, skal du undgå al form for levende ild eller mulige antændelseskilder og i flere minutter udlufte det rum, apparatet står i.
 - Rør ikke ved apparatet eller strømkablet.
 - Brug ikke en ventilator.
 - En gnist kan udløse en eksplosion eller en brand.
- Flasker skal opbevares trangt, så de ikke falder ud.
- Dette produkt må kun bruges til opbevaring af fødevarer i private husholdninger.
- Undgå at stikke fingre eller andre genstande i dispenserhullet, iskanalen og ismaskinespanden.
 - Det kan medføre personskade eller materiel skade.

- Forsøg ikke selv at reparere køleskabet, skille det ad eller ændre det.
- Brug ikke andre sikringer (som f.eks. kobber, ståltråd mv.) end standardsikringen.
- Hvis dit køleskab skal repareres eller geninstalleres, skal du kontakte dit nærmeste servicecenter
 - Hvis dette ikke overholdes, kan det medføre elektrisk stød, brand, problemer med produktet eller personskade.
- Hvis køleskabet lugter brændt eller ryger, skal du straks tage køleskabet ud af kontakten og kontakte dit Samsung Electronics-servicecenter.
 - Ellers kan det medføre elektrisk stød eller brand.
- Træk strømstikket ud af stikkontakten inden udskiftning af køleskabspærer.
 - Ellers er der risiko for elektrisk stød.
- Kontakt en Samsung-serviceleverandør, hvis du oplever, at det er svært at skifte en pære, som ikke er LED.
- Sæt strømstikket forsvarligt i stikkontakten.
- Brug ikke et beskadiget strømstik, et beskadiget strømkabel eller en løs stikkontakt.
 - Dette kan medføre elektrisk stød eller brand.

Forsigtighed under brug

FORSIGTIG

- Optøede madvarer må ikke nedfryses igen.
 - Frosset og optøet mad udvikler skadelige bakterier hurtigere end frisk mad.
 - Optøning for anden gang nedbryder flere celler, udluderer fugt og ændrer produktets integritet.
- Optø ikke kød ved stuetemperatur.
 - Sikkerhed afhænger af, om det rå produkt blev håndteret korrekt.
- Anbring ikke glasflasker eller kulsyreholdige drikke i fryseren.
 - Beholderen kan fryse og gå i stykker, og dette kan medføre personskade.
- Brug kun den ismaskine, der fulgte med køleskabet.
- Hvis du ikke er hjemme i længere tid (hvis du f.eks. er på ferie), og ikke bruger vand- eller isdispenseren i længere tid, skal du lukke for vandventilen.
 - Ellers kan der forekomme lækage.
- Hvis du ikke skal bruge køleskabet i en længere periode (3 uger eller derover), skal du tømme køleskabet, inklusive isspanden, tage det ud af stikkontakten, lukke vandventilen, tørre overskydende fugt væk fra de indvendige vægge og lade dørene stå åbne for at forhindre lugt og mug.
- Sådan får du den bedste ydelse fra produktet
 - Anbring ikke fødevarer for tæt på ventilationsåbningerne bagerst på køleskabet, da dette kan forhindre fri luftcirkulation i kølerummet.

Sikkerhedsinformationer

- Pak fødevarerne ordentligt ind, eller anbring dem i lufttætte beholdere, før de kommes i køleskabet.
- Overhold de maksimale opbevaringstider og udløbsdatoer på frosne fødevarer.
- Det er ikke nødvendigt at koble køleskabet fra stikkontakten, hvis du er borte i mindre end tre uger. Hvis du er væk i mere end tre uger, skal du imidlertid fjerne alle fødevarer og al is i isspanden, tage køleskabet ud af stikkontakten, lukke vandventilen, tørre overskydende fugt fra de indvendige vægge og lade dørene stå åbne for at forhindre lugt og mug.
- Servicegaranti og ændringer.
 - Ændringer på det opstillede apparat, der udføres af en tredjepart, dækkes ikke af Samsungs garanti, og Samsung er heller ikke ansvarlig for sikkerhedsfejl og skader, der opstår som følge af ændringer udført af tredjepart.
- Blokér ikke lufthullerne inde i køleskabet.
 - Hvis lufthullerne er blokeret, specielt med en plasticpose, kan køleskabet bliver overafkølet. Hvis køleperioden varer for lang tid, kan vandfilteret gå i stykker og medføre vandlækage.
- Brug kun den ismaskine, der fulgte med køleskabet.
- Aftør fugt fra indersiden, og lad dørene stå åbne.
 - Ellers kan der dannes dårlig lugt og mug.
- Hvis køleskabet tages ud af stikkontakten, skal du vente mindst fem minutter, før du slutter det til igen.
- Hvis køleskabet er blevet vådt, skal du fjerne strømstikket og kontakte dit Samsung Electronics-servicecenter.

-
- Du må ikke slå på eller bruge overdreven kraft på eventuelle glasoverflader.
 - Ituslået glas kan medføre personskade og/eller materiel skade.
 - Fyld kun vandtanken og isterningbakkerne med drikkevand (vand fra hanen, mineralvand eller rensset vand).
 - Kom ikke te eller sportsdrik i vandtanken. Dette kan beskadige køleskabet.
 - Vær forsigtig, så dine finger ikke sidder fast.
 - Hvis køleskabet oversvømmes, skal du kontakte dit nærmeste servicecenter.
 - Der er fare for elektrisk stød eller brand.
 - Opbevar ikke vegetabilsk olie i dørhylderne på dit køleskab. Olien kan stivne, hvilket bevirker, at den smager dårligt og er svær at bruge. Desuden kan den åbne emballage lække, og lækket olie kan medføre, at dørhylden revner. Efter noget emballage med olie er blevet åbnet, er det bedst at opbevare emballagen et køligt og skyggefyldt sted, som i et skab.
 - Eksempler på vegetabilsk olie: olivenolie, majsolie, vindrukerneolie osv.

Sikkerhedsinformationer

Forsigtighed under rengøring

FORSIGTIG

- Sprøjt ikke vand direkte på køleskabets inder- eller yderside.
 - Der er fare for elektrisk stød eller brand.
- Brug ikke en hårtørrer til at tørre køleskabets inderside.
- Undgå at anbringe tændte stearinlys i køleskabet for at fjerne dårlig lugt.
 - Dette kan medføre elektrisk stød eller brand.
- Sprøjt ikke rengøringsmiddel direkte på displayet.
 - Trykte bogstaver på displayet kan gå af.
- Hvis fremmede substanser, som f.eks. vand, er kommet ind i apparatet, skal du afbryde strømmen og kontakte dit nærmeste servicecenter.
 - Ellers kan det medføre elektrisk stød eller brand.
- Brug en ren, tør klud til at fjerne eventuelle fremmedlegemer eller støv fra strømstikket. Brug ikke en våd eller fugtig klud ved rengøring af stikket.
 - Ellers er der fare for elektrisk stød eller brand.
- Apparatet må ikke rengøres ved at sprøjte vand direkte på det.
- Brug ikke benzen, fortynder eller klorholdige materialer til rengøring.
 - De kan ødelægge apparatets overflade og medføre brand.
- Undgå at stikke fingre eller andre genstande i dispenserhullet.
 - Det kan medføre personskade eller materiel skade.

-
- Inden rengøring eller vedligeholdelse skal du tage apparatet ud af stikkontakten.
 - Ellers kan det medføre elektrisk stød eller brand.
 - Brug en ren svamp eller en blød klud og et mildt rengøringsmiddel i varmt vand til rengøring af køleskabet.
 - Brug ikke skurrende eller skrappe rengøringsmidler, som vinduessprays, skurecreme, antændelige væsker, saltsyre, rengøringsvoks, koncentrerede rengøringsmidler, blegemidler eller rengøringsmidler med petroleumsprodukter på ydre overflader (døre og skabslåger), plastikdele, kanter på døre og indvendige dele, samt kurve.
 - De kan ridse eller beskadige materialet.
 - Rengør ikke glashylder eller låger med varmt vand, når de er kolde. Glashylder og låger kan knække, hvis de udsættes for pludselige temperaturskift eller påvirkninger som bump, eller hvis de tabes.

Sikkerhedsinformationer

Vigtige advarsler vedrørende bortskaffelse

ADVARSEL

- Bortskaf emballagematerialerne fra dette produkt på en miljømæssigt forsvarlig måde.
- Sørg for, at ingen af rørene på bagsiden af køleskabet er beskadigede inden bortskaffelse.
- R-600a eller R-134a anvendes som kølemiddel. Tjek kompressormærkaten på bagsiden af apparatet eller mærkaten inde i køleskabet for at se, hvilket kølemiddel der anvendes i køleskabet. Hvis køleskabet indeholder brændbar gas (kølemiddel R-600a), skal du kontakte den lokale miljømyndighed for sikker bortskaffelse af dette produkt.
- Ved bortskaffelse af dette køleskab skal du fjerne døre/dørtætninger og dørbeslag, så små børn og dyr ikke kan blive lukket inde i det. Børn bør overvåges for at sikre, at de ikke leger med apparatet. Hvis et barn lukkes inde i apparatet, kan det komme til skade og blive kvalt.
 - Hvis børn lukkes inde i apparatet, kan de komme til skade og blive kvalt.
- Der anvendes cyclopentan i isoleringen. Gasserne i isoleringsmaterialet kræver en særlig bortskaffelsesprocedure. Kontakt dine lokale miljømyndigheder for miljømæssig sikker bortskaffelse af dette produkt.
- Hold alle emballagematerialer uden for børns rækkevidde, da emballagematerialer kan være farlige for børn.
 - Hvis et barn tager en pose over hovedet, kan det blive kvalt.

Flere tips til korrekt anvendelse

- I tilfælde af strømsvigt skal du kontakte dit lokale elseskab og spørge, hvor længe det varer.
 - De fleste strømafbrydelser, der løses i løbet af en time eller to, påvirker ikke temperaturen i dit køleskab. Du skal dog ikke åbne døren for tit, når strømmen er slået fra.
 - Hvis et strømsvigt varer i mere end 24 timer, skal alle frosne madvarer fjernes.
- Køleskabet virker muligvis ikke konsekvent (frossent indhold kan tø, eller temperaturen kan blive for høj i fryserummet), hvis køleskabet i en længere periode placeres på et sted, hvor den omgivende temperatur konstant er under de temperaturer, apparatet er designet til.
- I kraft af sine egenskaber bevares visse typer madvarer dårligere under nedkøling.
- Apparatet er frostfrit, hvilket betyder, at du ikke behøver afrime det manuelt. Det sker automatisk.
- Temperaturstigning under afrimning er i overensstemmelse med ISO-krav. Men hvis du ønsker at forhindre en uønsket stigning af temperaturen i de frosne madvarer under afrimning af apparatet, skal du pakke de frosne madvarer ind i flere lag avispapir.
- Genindfrys ikke frosne fødevarer, der er optøet helt.

Sikkerhedsinformationer

Instruktioner vedrørende affald fra elektrisk og elektronisk udstyr



Korrekt bortskaffelse af dette produkt (elektrisk & elektronisk udstyr)
(Gælder i lande med systemer til affaldssortering)

Denne mærkning på produktet, på tilbehør eller i manualen betyder, at produktet og elektronisk tilbehør hertil (f.eks. oplader, headset og USB-kabel) ikke må bortskaffes sammen med almindeligt husholdningsaffald efter endt levetid.

For at forebygge skadelige virkninger på menneskers helbred eller miljøet skal disse genstande bortskaffes adskilt fra andre typer af affald og indleveres på en genbrugsplads med henblik på genindvinding.

Forbrugere bedes kontakte forhandleren, hvor de har købt produktet, eller kommunen for nærmere oplysning om, hvor og hvordan de kan indlevere produkt og tilbehør med henblik på miljøvenlig genindvinding.

Virksomheder bedes kontakte leverandøren og følge anvisningerne i købekontrakten. Dette produkt og elektronisk tilbehør hertil må ikke bortskaffes sammen med andet erhvervsaffald.

Der findes oplysninger om Samsungs miljømæssige forpligtelser og produktspecifikke lovmæssige forpligtelser som f.eks. REACH, WEEE eller batterier, på vores side om bæredygtighed, som er tilgængelig via www.samsung.com

(Gælder kun for produkter, der sælges i europæiske lande og i Storbritannien)

Installation

Følg disse instruktioner nøje for at sikre korrekt installation af køleskabet og forhindre uheld før brug heraf.

⚠ ADVARSEL

- Brug kun køleskabet til formålet som beskrevet i denne vejledning.
- Al service skal udføres af en kvalificeret tekniker.
- Bortskaf produktets emballeringsmateriale i overensstemmelse med lokale regulativer.
- For at forhindre elektrisk stød skal strømkablet tages ud af stikkontakten før udførelse af service eller reparationer.

Overblik over køleskabet

Det faktiske billede og køleskabets medfølgende dele afviger muligvis afhængigt af model og land.

Normal type

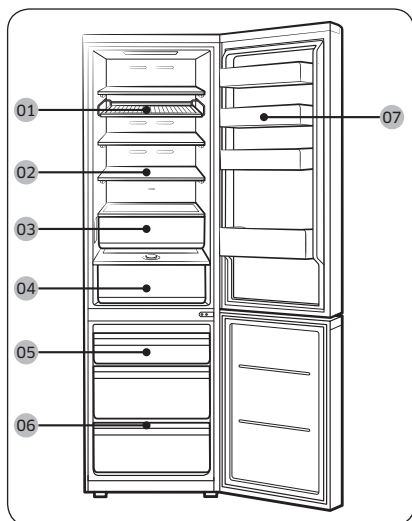

Dispensertype

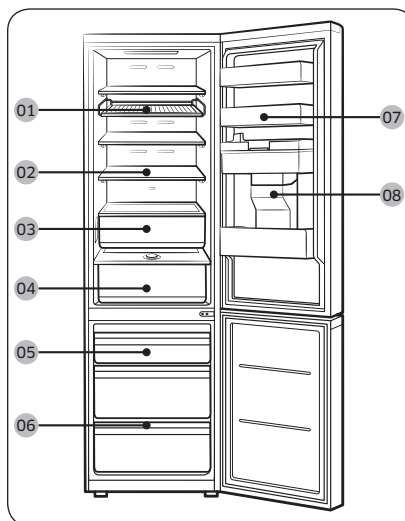

01 Stativ og hylde *

02 Køleskabshylde /
foldbar hylde *

03 Optimalt frisk+ *

04 Fugtighedsfrisk+ /
Fugtighedsfrisk+ *

05 Fryseboks

06 Fryserhylde *

07 Køleskabsdørhylde

08 Vandtank **

* Kun relevante modeller

** Kun modeller med dispenser

Installation

BEMÆRK

- For at opnå den bedste energieffektivitet skal du sørge for, at alle hylder, skuffer og kurve er placeret i deres oprindelige position.
- For at få mere plads kan du fjerne alle skuffer og placere "fryserhylden (kun for relevante modeller)" i nederste skuffe i fryseren, da den ikke påvirker de termiske og mekaniske egenskaber. Den opgivne opbevaringsvolumen til opbevaring af frosne fødevarer er beregnet med disse skuffer fjernet.
- Der lyder en alarm, hvis fryserdøren åbnes mere end 4° i mere end 2 minutter. Luk fryserdøren, hvis du hører en alarm. (Kun modellerne RB38A*B*A***, RB38A*B*B***, RB38A*B*3***)

Trin for trin-installation

TRIN 1 Vælg et sted

Krav til stedet:

- Fast, jævn overflade uden gulvtæppe eller gulvbelægning, der kan forhindre ventilation
- Væk fra direkte sollys
- Tilstrækkelig plads til at åbne og lukke døren
- Væk fra varmekilder
- Plads til vedligeholdelse og service
- Temperaturinterval: mellem 10 °C og 43 °C

Frihøjde

Se følgende figurer og tabeller for pladskrav ved installation.

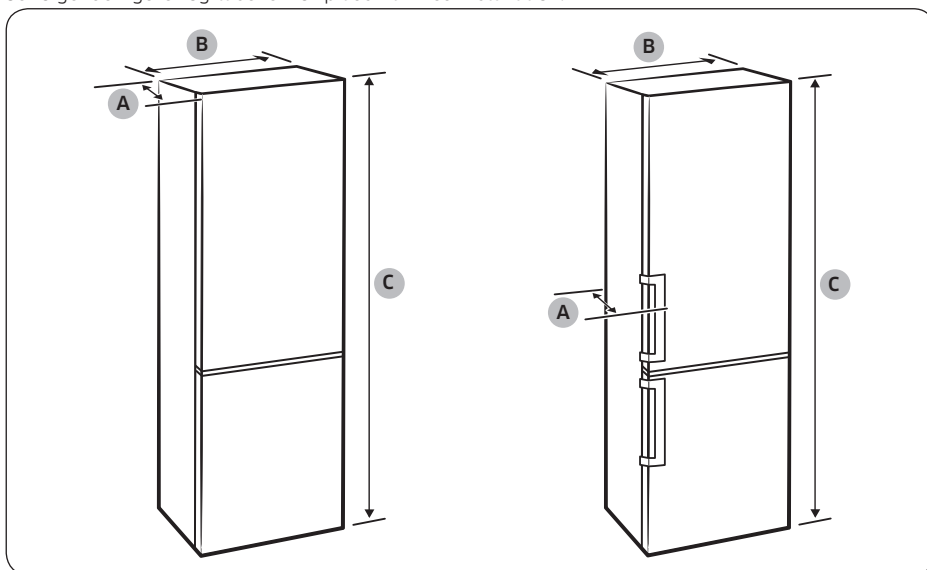

Model	Type med nichehåndtag			Type med tærskelhåndtag			Specialfremstillet type	
	RB34T* RB3CT* RL34T*	RB36T* RB3DT* RL36T*	RB38T* RB3ET* RL38T*	RB34T* RB3CT* RL34T*	RB36T* RB3DT* RL36T*	RB38T* RB3ET* RL38T*	RB34A* RL34A*	RB38A* RL38A*
Dybde "A"	658			720			658	
Bredde "B"	595			595			595	
Samlet højde "C"	1853	1935	2030	1853	1935	2030	1853	2030

(enhed:mm)

Installation

Installation

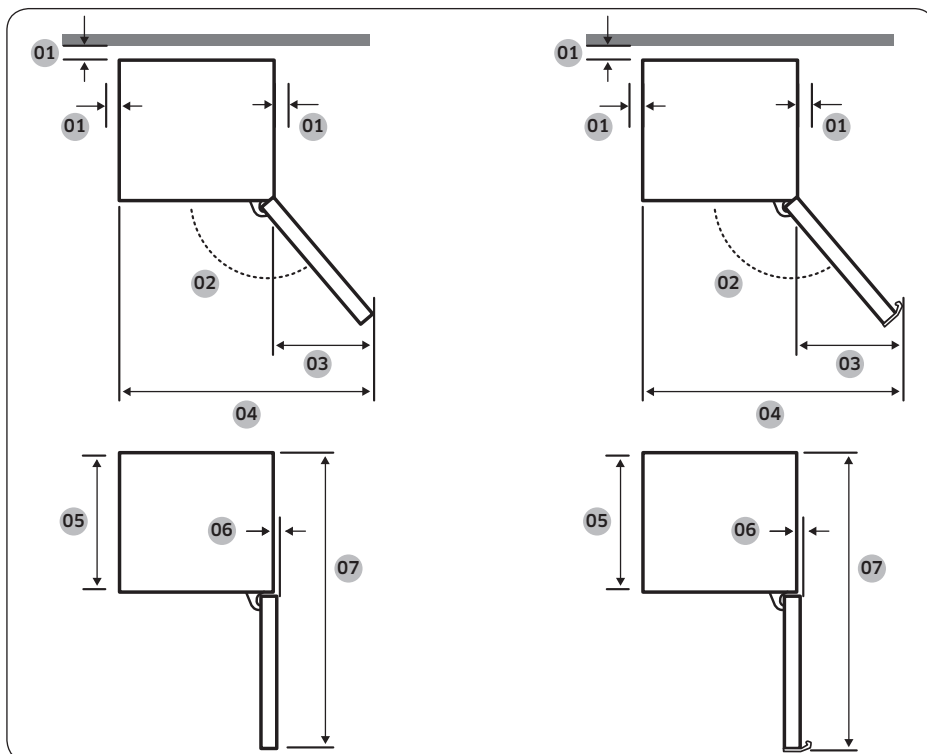

Installation

Model	Type med nichehåndtag	Type med tærskelhåndtag	Specialfremstillet type
01	mere end 50 mm anbefales	mere end 50 mm anbefales	mere end 50 mm anbefales
02	135°	135°	105°
03	404	433	191
04	999	1028	786
05	595	595	595
06	6	6	0
07	1210	1217,5	1207

(enhed:mm)

BEMÆRK

Målene i tabel kan afvige, afhængig af målemetoden.



TRIN 2 Afstand (kun relevante modeller)

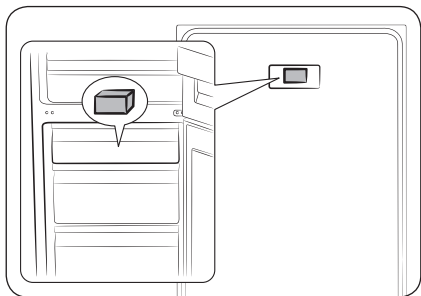

1. Åbn døren, og lokaliser de medfølgende afstandsstykker (grå blok).
2. Pak afstandsstykkerne ud, og monter dem på bagsiden af køleskabet som vist. De hjælper med at ventilere luften ved bagvæggen og sænker strømforbruget.

TRIN 3 Gulv

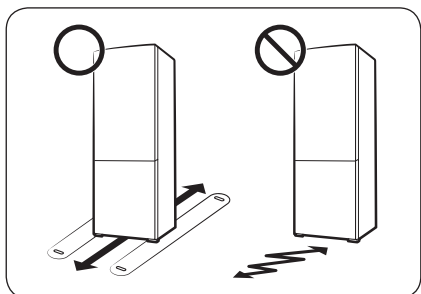

- Den overflade, hvor køleskabet skal installeres, skal understøtte et fuldt lastet køleskab.
- For at beskytte gulvet kan du lægge et stort stykke pap under hver køleskabsfod.
- Når køleskabet er placeret på dets endelige sted, må du ikke flytte det, medmindre det er nødvendigt for at beskytte gulvet. Om nødvendigt kan du bruge et tykt stykke papir eller en klud, f.eks. et stykke gammelt gulvtæppe, til at flytte køleskabet.



Installation

TRIN 4 Justering af nivelleringsbenene

⚠ FORSIGTIG

- Køleskabet skal nivelleres på et fladt, fast gulv. Mangel herpå kan medføre skade på køleskabet eller fysisk skade.
- Nivellering skal udføres med et tomt køleskab. Sørg for, at der ikke er madvarer i køleskabet.
- Af sikkerhedsmæssige årsager skal forsiden justeres lidt højere end bagsiden.

Køleskabet kan nivelleres ved hjælp af de forreste ben, der har en speciel skrue (udligner) til nivelleringsformål. Brug en skruetrækker med lige kærvtil til at nivellere.

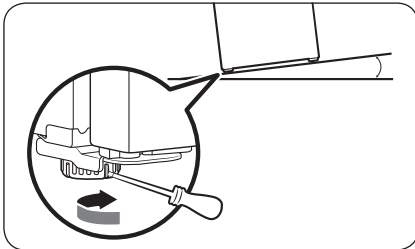

Sådan justeres højden i venstre side:

Indsæt en skruetrækker med lige kærvtil i udligneren på forreste venstre ben. Drej nivelløren med uret for at hæve, eller drej den mod uret for at sænke.

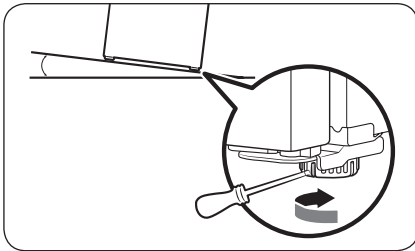

Sådan justeres højden i højre side:

Indsæt en skruetrækker med lige kærvtil i udligneren på forreste højre ben. Drej nivelløren med uret for at hæve, eller drej den mod uret for at sænke.



TRIN 5 Indledende indstillinger

Ved at afslutte følgende trin bliver dit køleskab fuldt funktionsdygtigt.

1. Fjern PE-skummet fra hvert hyldehjørne. Det sidder på for at beskytte køleskabet under transport.
2. Sæt strømkablet i stikkontakten i væggen for at tænde for køleskabet.
3. Åbn døren og tjek, om det indvendige lys tænder.
4. Indstil temperaturen til den koldeste, og vent ca. en time. Herefter vil køleskabet blive lettere afkølet, og motoren kører jævnt.
5. Vent, indtil køleskabet når den angivne temperatur. Køleskabet er nu klar til brug.

BEMÆRK

En alarm lyder, når køleskabet tændes. For at slukke alarmen, tryk på <, ○ eller >.

TRIN 6 Temperaturalarm (kun relevante modeller)

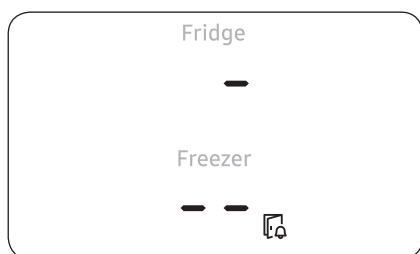

- Hvis frysertemperaturen er for varm, fordi der har været en strømafbrydelse, blinker displayet som vist i figuren.
 - Når du trykker på en knap (<, ○ eller >), vises den "varmeste temperatur", der blev nået inde i fryse- og køleskabsrummene, på displayet i 5 sekunder.
- Denne advarsel kan vises,
 - når apparatet tændes for første gang efter installationen.
 - når fryserummet er for varmt pga. en strømafbrydelse.

TRIN 7 Sidste tjek

Når installationen er færdig, skal du kontrollere, at:

- Køleskabet er tilsluttet en elektrisk stikkontakt og har korrekt jordforbindelse.
- Køleskabet er installeret på en flad, jævn overflade med tilstrækkelig friplads fra væggen eller kabinettet.
- Køleskabet er i vater og står solidt på gulvet.
- Dørene åbner og lukker frit, og det indvendige lys tænder automatisk, når du åbner døren.



Drift

Betjeningspanel

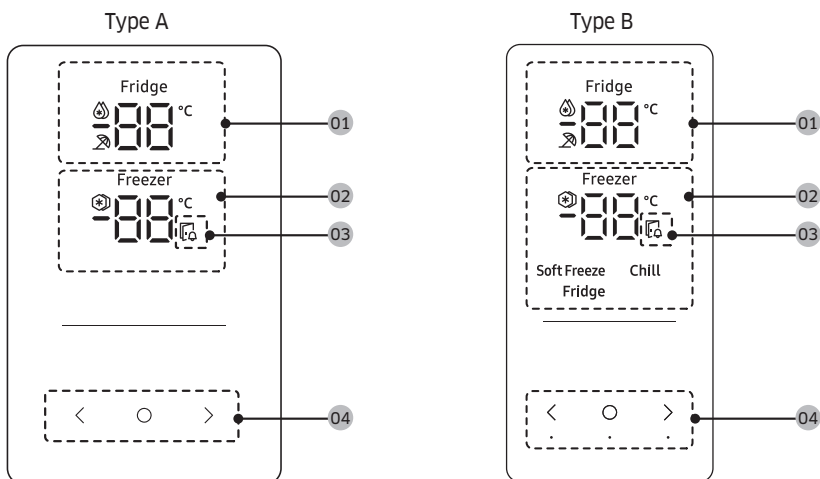



01 Køleskabsindikator	<ul style="list-style-type: none">• Viser den aktuelle eller ønskede temperatur for køleskabet.• Angiver, at Hurtigkøling er slået til.• Angiver, at Ferie er slået til.
02 Fryserindikator	<ul style="list-style-type: none">• Viser den aktuelle eller ønskede temperatur for fryseren.• Angiver, at Hurtigfrysning er slået til.
03 Indikator for åben dør	Denne indikator blinker med en alarm, hvis døren er åben i mere end 2 minutter.
04 Knapper	<ul style="list-style-type: none">• Når displayet er slukket, skal du trykke på en vilkårlig knap for at vække det.• Brug for at vælge køleskabet eller fryseren, og eller for at vælge den ønskede temperatur eller funktion for det valgte rum.

BEMÆRK

- Kontrolpanelet er designet til at forblive slukket, når køleskabet ikke er i brug. Det bliver kun aktivt og lyser, når du åbner døren eller trykker på knapperne.
- Hvis døren står åben i mere end 5 minutter, blinker indvendige lys i 5 minutter og slukkes derefter. Det er for at gøre hørehæmmede brugere opmærksomme på, at en dør er åben. Bemærk, at denne funktion er normal.



Indstilling af den ønskede temperatur eller funktion

1. Tryk på en vilkårlig knap (<, ○, eller >) for at aktivere displayet.
 - Dette trin gælder muligvis ikke for nogle modeller.
2. Tryk på ○ for at vælge køleskab eller fryser.
 - Det valgte rums indikator blinker.
 - Symbolet for celsiusgrader (°C) blinker ikke.
3. Tryk på < eller > for at vælge den ønskede temperatur eller funktion.
 - Se tabellen for tilgængelige valgmuligheder for hvert rum.

Fridge (Køleskab)	<ul style="list-style-type: none">• Tilgængelige valgmuligheder:  (Hurtigkøling) ⇔ 1 °C ⇔ 2 °C ⇔ 3 °C ⇔ 4 °C ⇔ 5 °C ⇔ 6 °C ⇔ 7 °C ⇔  (Ferie)• Hurtigkøling fremskynder køleprocessen ved maksimal ventilatorhastighed. Køleskabet bliver ved at køre ved fuld hastighed i to en halv time og returnerer derefter til den tidligere temperatur.• Brug funktionen Ferie, hvis du skal på ferie eller forretningsrejse eller hvis du ikke skal bruge køleskabet i længere tid. Køleskabets temperatur holdes under 17 °C, men fryseren forbliver aktiv som tidligere indstillet.
-------------------	---

Drift

Freezer (Fryser)

- Tilgængelige muligheder:
[Type A]:  (Hurtigfrysning) ↔ -23 °C ↔ -22 °C ↔ -21 °C ↔ -20 °C ↔ -19 °C ↔ -18 °C ↔ -17 °C ↔ -16 °C ↔ -15 °C
[Type B]:  (Hurtigfrysning) ↔ -23 °C ↔ -22 °C ↔ -21 °C ↔ -20 °C ↔ -19 °C ↔ -18 °C ↔ -17 °C ↔ -16 °C ↔ -15 °C ↔ Soft Freeze (Let frysning) (-5 °C) ↔ Chill (Køligt) (-1 °C) ↔ Fridge (Køleskab) (2 °C)
- Hurtigfrysning fremskynder indfrysningsprocessen ved maksimal ventilatorhastighed. Fryseren bliver ved at køre ved fuld hastighed i 50 timer, og returnerer derefter til den tidligere temperatur. For at fryse store mængder af madvarer skal du aktivere Hurtigfrysning i mindst 20 timer, før du anbringer madvarer i fryseren.
- **Beskrivelser af frysertilstande (kun for Type B)**
 - Let frysning (-5 °C): Til opbevaring af frossen fisk og kød før hel optøning.
 - Køligt (-1 °C): Ideel til opbevaring af kød og friske fisk og skaldyr.
 - Køleskab (2 °C): Til bevaring af frugt og grønsager.

FORSIGTIG (Kun for Type B)

- Hvis du indstiller tilstanden Freezer (Fryser) til Soft Freeze (Let frysning), Chill (Køligt) eller Fridge (Køleskab), vil frysertemperaturen stige, og opbevaret madvarer kan lække safter, når de begynder at optø.
- Opbevar ikke kød eller fisk i længere tid i tilstanden Soft Freeze (Let frysning) eller Chill (Køligt). De kan blive fordærvet, hvis temperaturen i disse tilstande ikke er korrekt til opbevaring af kød eller fisk i længere tid.

BEMÆRK

Når du bruger denne funktion, stiger køleskabets energiforbrug. Husk at slå den fra, når du ikke har brug for den, og stil fryseren til den oprindelige temperaturindstilling.

4. Vent indtil de valgte rums indikator stopper med at blinke, eller tryk på  for at bekræfte dit valg.

BEMÆRK

Brug af Hurtigkøling eller Hurtigfrysning øger strømforbruget.

Specialfunktioner

Det faktiske billede og køleskabets specialfunktioner afviger muligvis, afhængig af model og land.

Vanddispenser (kun relevante modeller)

Med vanddispenseren kan du dispensere koldt vand uden at åbne køleskabsdøren. Vandtanken skal fyldes med vand fra hanen før brug.

Sådan fyldes vandtanken med vand fra hanen

Åbn døren, og lokalisér vandtanken, som du finder i hyldeområdet i døren.

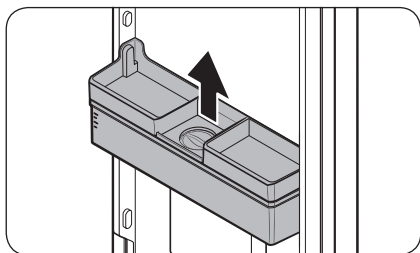

1. Tag fat om håndtagene på begge sider af vandtanken, og løft op for at tage den ud.

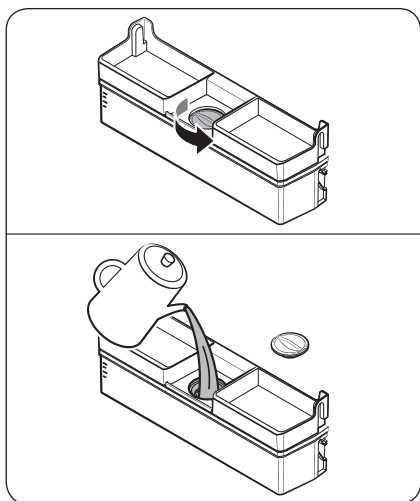

2. Fyld vandtanken med op til 3,5 liter drikkevand (maks.). Du kan fjerne enten topdækslet eller dækslet og fylde vand i.

⚠ FORSIGTIG

- Vanddispenseren er designet til at dispensere vand fra hanen. Fyld kun vandtanken med vand fra hanen. Fyld den ikke med andre væsker.
- Undgå at overfylde tanken, da det medfører at den flyder over.

📖 BEMÆRK

Rengør indersiden af vandtanken før brug første gang.

Drift

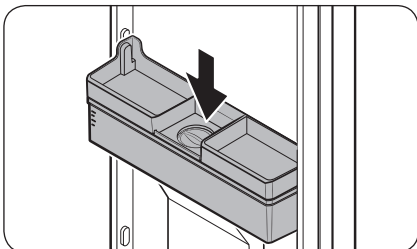

3. Indsæt vandtanken igen, og luk døren. Sørg for, at vandudløbet på vandtanken vender fremad.

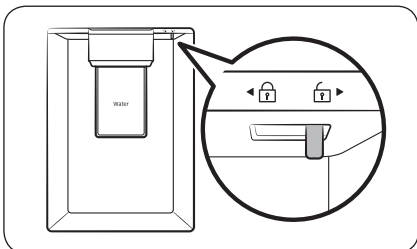

4. Sæt et glas under vandudgangen på dispenserens, og tryk forsigtigt på dispenserens håndtag for at dispensere vand. Sørg for, at vanddispenseren ikke er låst.

FORSIGTIG

- Opbevar ikke genstande oven på hættten til vandtanken.
- Undgå at forsøge at fylde vandtanken uden at fjerne den fra døren.
- Sørg for, at vandtanken sidder korrekt.
- Brug ikke køleskabet uden vandtanken. Dette kan reducere ydeevne og effektivitet.
- Sørg for, at glasset er på linje med dispenserens håndtag, så det undgås, at vand skvulper over.

BEMÆRK

For at få mere plads, kan du bruge vandtanken til at opbevare fødevarer. I det tilfælde skal du fjerne tankens låg.

Optimalt frisk+ (kun relevante modeller)

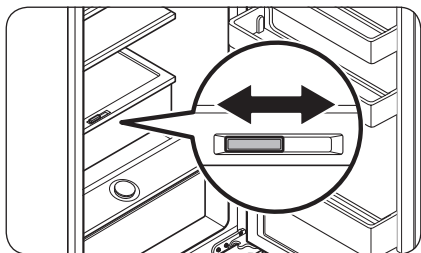

Skuffen Optimalt frisk+ giver dig mulighed for at opdele området i to adskilte zoner vha. Flex Divider.

Opbevar kød og fisk på venstre side af Optimalt frisk+, og grøntsager og frugter på højre side.

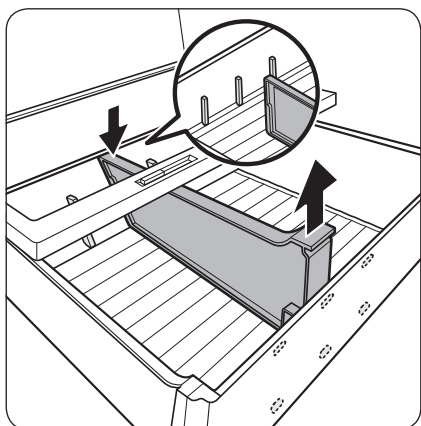

Fjernelse af Flex Divider

Mens du trykker på bagsiden, træk forsiden op for at fjerne den.

Fugtighedsfrisk+ (kun relevante modeller)

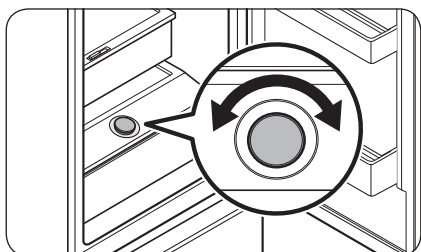

Fugtighedsfrisk+ giver mulighed for at justere fugtigheden. Drej kontrolknappen til venstre eller højre for at justere luftfugtigheden, som du ønsker det.

Drift

Brug af fryserhylde (kun relevante modeller)

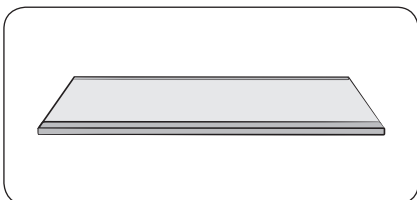

For at få mere plads, kan du fjerne alle skufferne og finde "fryserhylde" nederst i fryseren, da den ikke påvirker de termiske og mekaniske egenskaber.

Den opgivne opbevaringsvolumen til opbevaring af frosne fødevarer er beregnet med disse skuffer fjernet.

(Med hensyn til Singapore-modellen, beregnes den angivne volumen ved kun at fjerne den øverste og midterste skuffe.)

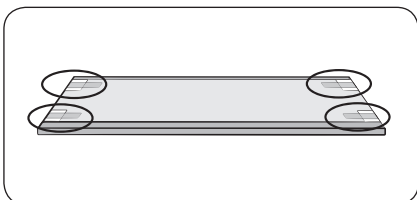

1. Fjern tapen, der sidder på hylde.

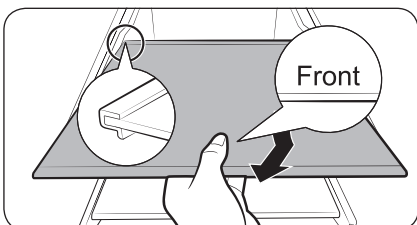

2. Tag alle skufferne ud for at montere hylde.

3. Isæt fryserhylde med siden med mærket "Front" opad. Hvis mærket "Front" ikke findes, isættes den fremstikkende del af hylde først, som vist på figuren.

⚠ FORSIGTIG

- Isæt ikke hylde med forsiden nedad eller i den forkerte retning.
- Når du ikke bruger fryserhylde, skal du opbevare den sikkert til senere brug.

📖 BEMÆRK

Ved opbevaring af glasbeholderen på den tempererede hylde kan der opstå ridser pga. friktionen på hylde.

Vedligeholdelse

Vende dørhåndtagets placering (for modeller med tærskelhåndtag)

BEMÆRK

Denne procedure gælder for både køleskabs- og fryserummet.

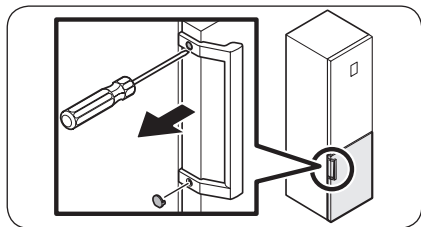

1. Brug en skruetrækker med lige kærvtil at fjerne skruedækslerne.
 - Sæt skruedækslerne tilbage på skruenhullerne efter afmontering af håndtaget.

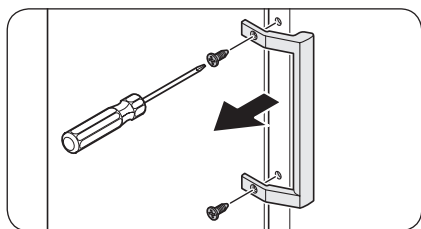

2. Brug en stjerneskrue-trækker for at fjerne skrueerne og afmontere håndtaget.

BEMÆRK

Brug disse skrueer til at fastgøre håndtaget på den modsatte side.

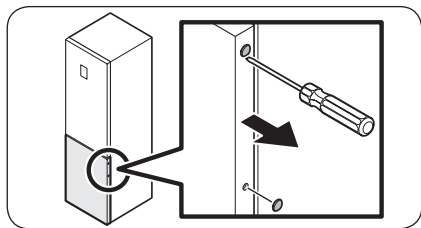

3. Brug en skruetrækker med lige kærvtil at fjerne skruedækslerne på den modsatte side af døren.

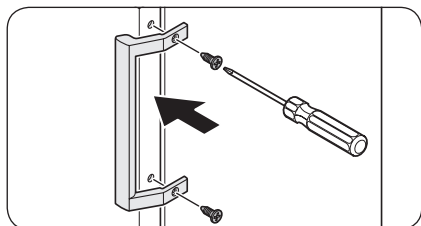

4. Placér håndtaget på den modsatte side af døren, og brug en stjerneskrue-trækker til at montere dørhåndtaget med skrueerne.

Vedligeholdelse

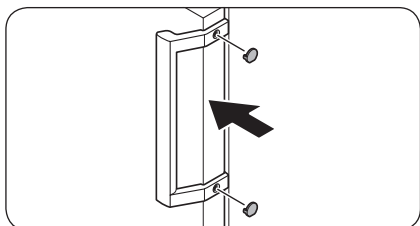

5. Montér skruedækslerne.

Vende døren om (kun relevante modeller)

⚠ ADVARSEL

- At vippe/lægge køleskabet ned kræver mindst to personer.
- Tag strømstikket ud af køleskabet, før du vender dørene.

Krævet værktøj (medfølger ikke)

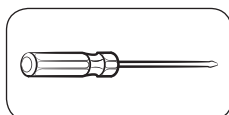

Stjerneskruetrækker

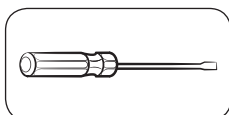

Skruetrækker med lige kær

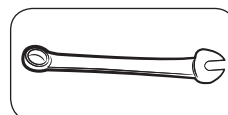

11 mm fastnøgle

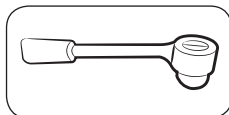

10 mm topnøgle

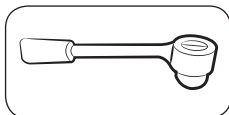

8 mm topnøgle



10 mm fastnøgle

Tilbehør

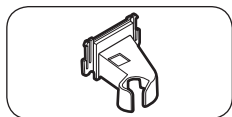

Øverste venstre
hængselbeskytter

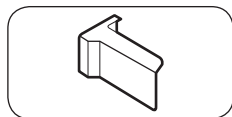

Øverste højre dørbeskytter
(kun relevante modeller)

⚠ FORSIGTIG

- Pas på ikke at beskadige ledningerne i forbindelse med denne proces.
- Under hele proceduren med at vende døren om skal du holde de små dele (skruer, hætter, osv.) fra køleskabet uden for børns rækkevidde af sikkerhedsmæssige årsager.
- Sørg for at holde alle skruer og andre fjernede dele på et sikkert sted under dørvendingsprocessen.

📖 BEMÆRK

- Samsung anbefaler, at vending af døren kun udføres af Samsungs godkendte serviceleverandører. Dette er en betalbar ydelse, som kunden skal betale for.
- Inden du vender dørene, skal du lægge et beskyttelsesmateriale (såsom en papkasse) på gulvet, hvor du sikkert kan placere de fjernede dele og forhindre skader under hele processen.

Vending af døren

📖 BEMÆRK

For modeller med håndtag skal håndtagene vendes først. (Der findes detaljerede oplysninger i afsnittet "Vende dørhåndtagets placering (for modeller med tærskelhåndtag)".)

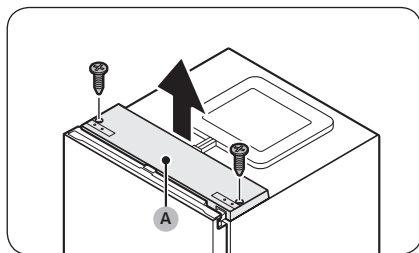

1. Luk døren, og brug en stjerneskruetrækker til at fjerne skruerne fra topdækslet (A).

Vedligeholdelse

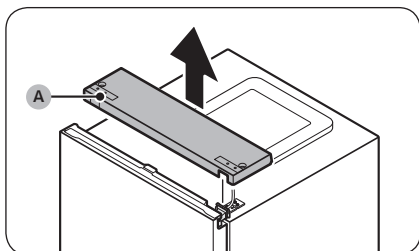

2. Løft forsigtigt **topdækslet (A)**, og læg det oven på køleskabet.
 - Pas på, når du løfter **topdækslet (A)**. Der er en ledning tilsluttet under det.

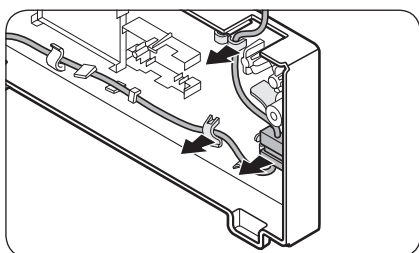

3. Fjern ledningen og ledningsstikket placeret på holderen under topdækslet.
 - Dette trin gælder muligvis ikke for nogle modeller.

⚠ FORSIGTIG

Undgå at trække for hårdt i stikket.

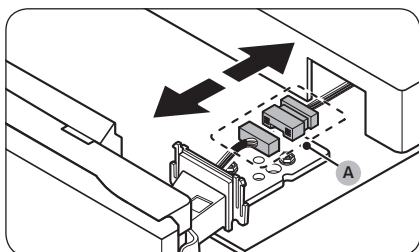

4. Afbryd **ledningsstikket (A)**.
 - Dette trin gælder muligvis ikke for nogle modeller.

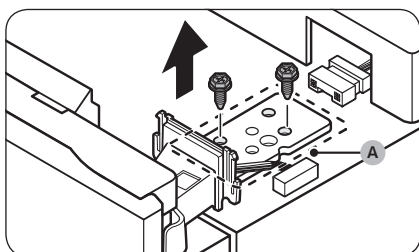

5. Brug en topnøgle (8 mm) til at fjerne skrueerne, der fastholder det **øverste hængsel (A)**.

⚠ FORSIGTIG

For at forhindre, at køleskabsdøren vælter, skal du sørge for at holde godt fast på køleskabsdøren, mens du fjerner det øverste hængsel.

📖 BEMÆRK

Du kan også bruge en stjerneskrueetrækker til at fjerne skrueerne.

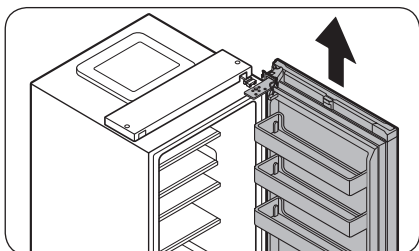

6. Løft døren for at fjerne den fra det midterste hængsel. Opbevar døren på et sikkert sted.

⚠ FORSIGTIG

Døren er tung. For at forhindre skade eller personskade skal du være forsigtig, når du fjerner døren.

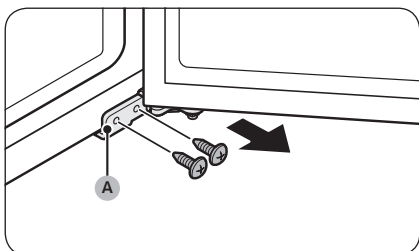

7. Åbn fryserdøren, og brug derefter en stjerneskruetrækker til at fjerne skrueene, der fastholder det **nederste hængsel (A)**.

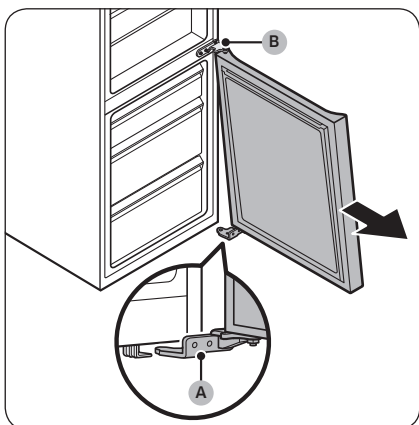

8. Med frysedøren siddende på det **nederste hængsel (A)**, trækkes langsomt i **nederste hængsel (A)** for at fjerne det fra holderen i bunden af køleskabet. Når det **nederste hængsel (A)** er fjernet fra holderen, fjernes det fra frysedøren, og derefter trækkes frysedøren ned for at fjerne den fra det **midterste hængsel (B)**.

⚠ FORSIGTIG

For at forhindre, at frysedøren vælter, sørg for at holde godt fast på frysedøren, indtil den er fjernet fra det **midterste hængsel (B)**.

Vedligeholdelse

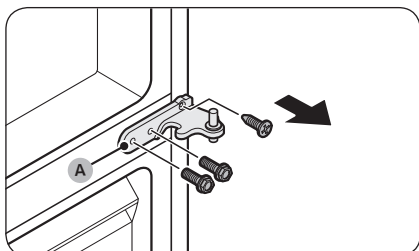

9. Brug en stjerneskrueetrækker og en topnøgle (10 mm) til at fjerne skrueene, der fastholder det midterste hængsel (A).

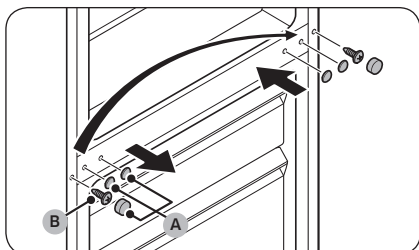

10. Fjern det midterste hængsels skruebeskyttere (A), og brug derefter en stjerneskrueetrækker til at fjerne skruen (B).
11. Brug en stjerneskrueetrækker til at fastspænde skruen (B), og sæt derefter det midterste hængsels skruebeskyttere (A) på.

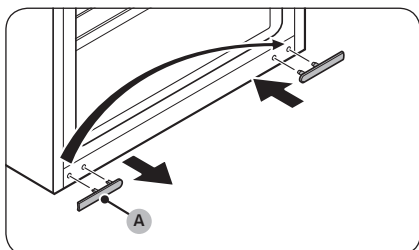

12. Fjern det nederste hængsels skruebeskytter (A) og sæt det på i den modsatte side.

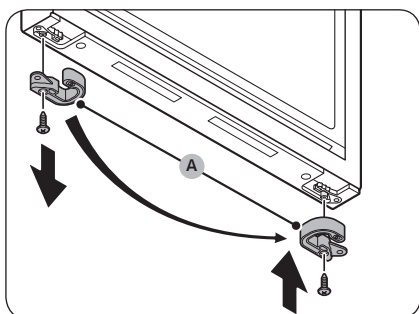

13. Nederst på døren fjernes dørstoppet (A) og placeres på den modsatte side af døren.
- Brug en stjerneskrueetrækker for at fjerne og fastspænde skruen, der holder dørstoppet (A).
 - Vend dørstoppet (A), før det sættes på den modsatte side.

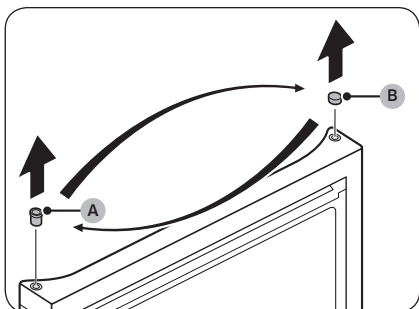

14. Skift positionen for pakningen (A) samt pakningsbeskytteren (B).

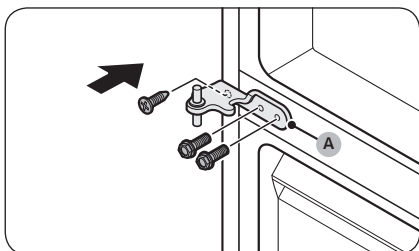

15. Fastgør det midterste hængsel (A) til den modsatte side af, hvor det blev fjernet.
- Brug en stjerneskruetrækker og en topnøgle (10 mm) til at fastspænde skruen.

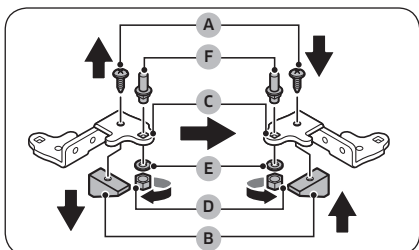

16. Demonter det nederste hængsel, og vend alle delene om.
- a. Brug en stjerneskruetrækker til at fjerne skruen (A), der fastgør beslaget (B) til det nederste hængsel (C).
 - b. Brug en fastnøgle (10 mm) til at fjerne møtrikken (D) og spændeskiven (E), der fastholder cylinderen (F).
 - c. Vend det nederste hængsel (C), og fastgør cylinderen (F) med spændeskiven (E) og møtrikken (D).
 - d. Fastgør beslaget (B) med skruen (A).

⚠ FORSIGTIG

- Vær forsigtig med ikke at tabe cylinderen (F) eller skade din finger, når du fjerner eller samler cylinderen (F).
- Sørg for, at spændeskiven (E) er på det rigtige sted. Hvis cylinderen fæstes uden spændeskiven (E), kan frysedøren falde ned og forårsage personskade.

Vedligeholdelse

Vedligeholdelse

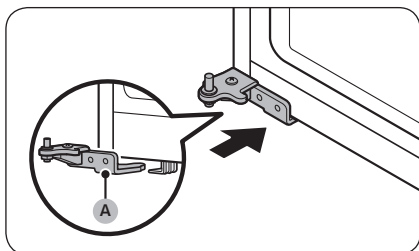

17. Drej nivelleringsbenet på den modsatte side af, hvor **nederste hængsel (A)** fjernes. Sæt derefter **nederste hængsel (A)** på holderen.

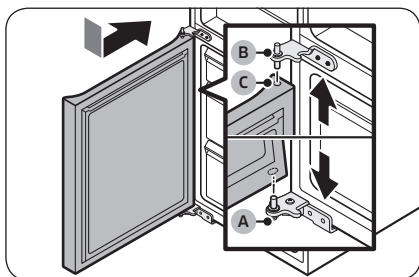

18. Montér fryserdøren.
- Sæt fryserdøren på det **nederste hængsel (A)**. Placer døren vinkelret i forhold til selve køleskabet.
 - Skub frysedøren ned for at indføre det **midterste hængsel (B)** i pakningen (C) øverst på frysedøren.

⚠ FORSIGTIG

Undgå at skubbe for hårdt til døren. Sørg for, at det **nederste hængsel (A)**, forbliver på holderen i bunden af køleskabet gennem hele dette trin.

📖 BEMÆRK

Juster nivelleringsbenene for at nivellere køleskabet efter montering af fryserdøren. (Der findes detaljerede oplysninger i afsnittet "TRIN 4 Justering af nivelleringsbenene" på side 32.)

19. Brug en stjerneskruetrækker til at fastspænde det **nederste hængsel (A)** med skruberne. Luk derefter frysedøren.

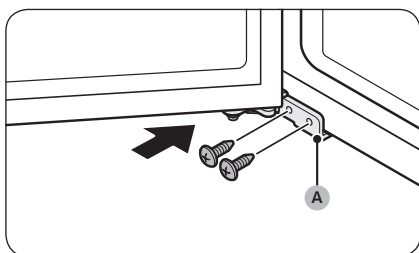

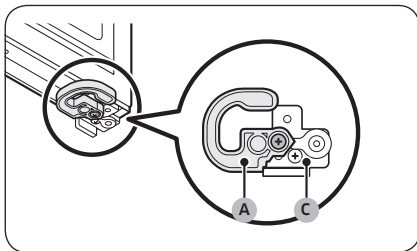
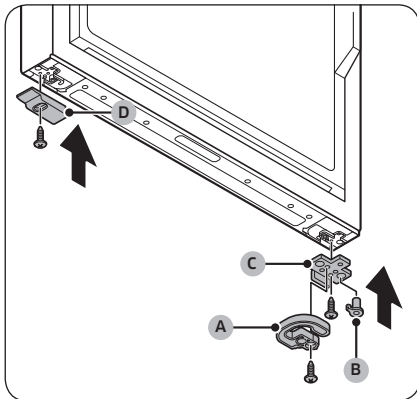
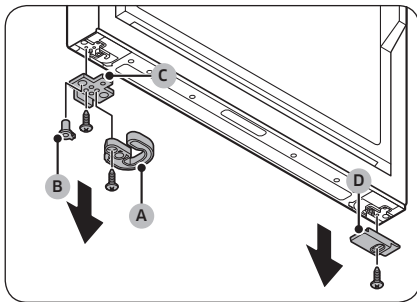

20. Fjern alle delene fra bunden af køleskabsdørens venstre og højre side.
- Brug en stjerneskruetrækker til at fjerne skrueerne.
 - Fjern auto-lukkeren (A), pakningen (B), og dørstoppet (C) på den ene side, og den nederste køleskabsdørbeskytter (D) på den anden side.

21. Skift side for alle de fjernede dele.
- Sæt dørstoppet (C), pakningen (B) og auto-lukkeren (A) på den modsatte side af, hvor de blev fjernet.
 - Fastgør dørstoppet (C) og auto-lukkeren (A) med skrueerne ved hjælp af en stjerneskruetrækker.
 - Sæt den nederste køleskabsdørbeskytter (D) på den modsatte side af, hvor den blev fjernet.
 - Fastgør den nederste køleskabsdørbeskytter (D) med skruen ved hjælp af en stjerneskruetrækker.

⚠ FORSIGTIG

Du skal fastgøre skrueerne til dørstoppet (C) og auto-lukkeren (A) korrekt som vist på figuren. Hvis du fastgør skrueerne forkert, forårsager det skade på dørhængslet.

Vedligeholdelse

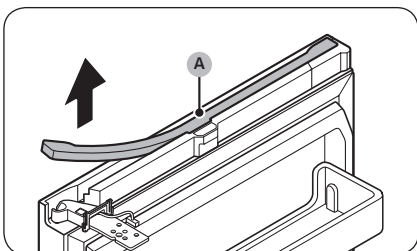

22. Fjern ledningsbeskytteren (A) øverst på køleskabsdøren.
- Løft forsigtigt begge sider af ledningsbeskytteren (A), og træk for at fjerne den fra døren.
 - Dette trin gælder muligvis ikke for nogle modeller.

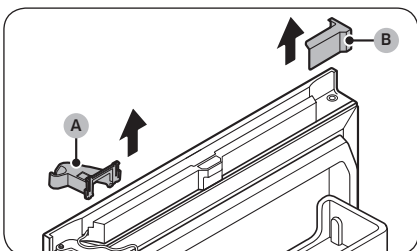

23. Fjern den øverste højre hængselsbeskytter (A) og den øverste venstre dørbeskytter (B).
- Dette trin gælder muligvis ikke for nogle modeller.

BEMÆRK

Opbevar de fjernede dele på et sikkert sted til fremtidig brug.

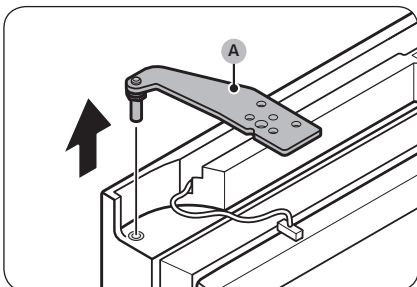

24. Fjern det øverste hængsel (A) fra køleskabsdøren.

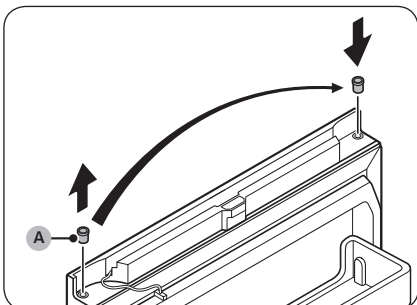

25. Fjern pakningen (A), og sæt den på den modsatte side.

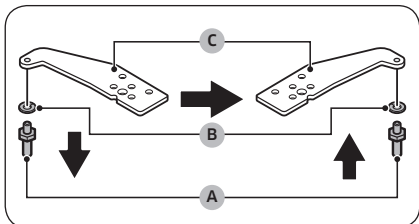

26. Vend det øverste hængsel om.

- a. Brug en fastnøgle (11 mm) til at afmontere cylinderen (A) og spændeskiven (B).
- b. Vend det øverste hængsel (C), og fastgør derefter spændeskiven (B) samt cylinderen (A).

⚠ FORSIGTIG

- Vær forsigtig med ikke at tabe cylinderen (A) eller skade din fingre, når du fjerner eller samler cylinderen (A).
- Sørg for, at spændeskiven (B) er på det rigtige sted. Hvis cylinderen fæstnes uden spændeskiven (B), kan døren falde af og forårsage personskade.

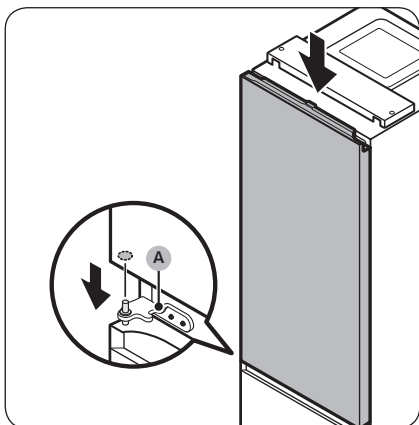

27. Sæt køleskabsdøren på det midterste hængsel (A).

⚠ FORSIGTIG

For at forhindre, at køleskabsdøren falder af, skal du sørge for at holde godt fast på den, mens det øverste hængsel fastgøres.

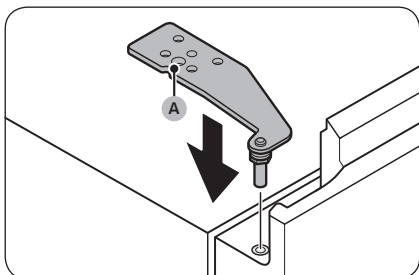

28. Sæt det øverst hængsel (A) på den modsatte side af, hvor det blev fjernet.

Vedligeholdelse

Vedligeholdelse

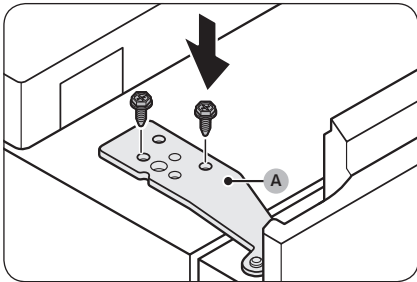

29. Fastgør det øverste hængsel (A) med skrueerne ved hjælp af en topnøgle (8 mm).

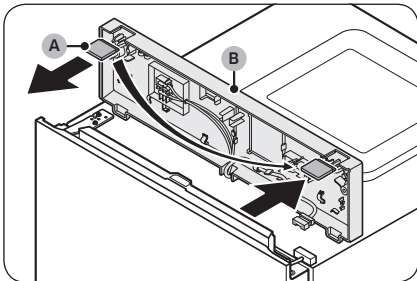

30. Fjern afstandsstykket (A) fra topdækslet (B), og sæt det derefter på den modsatte side.

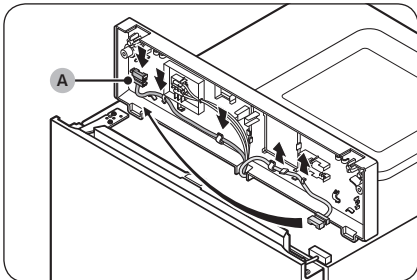

31. Under topdækslet trækkes ledningsstikket (A) fra holderne og flyttes til holderne på den modsatte side.
- Dette trin gælder muligvis ikke for nogle modeller.

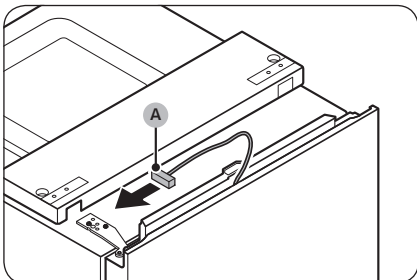

32. Flyt ledningsstikket (A) på køleskabsdøren til den modsatte side.
- Dette trin gælder muligvis ikke for nogle modeller.

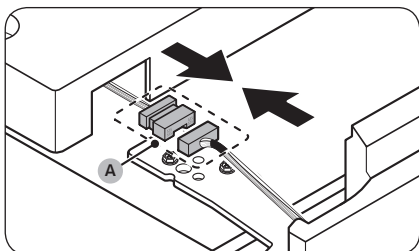

33. Tilslut ledningsstikket (A).

- Dette trin gælder muligvis ikke for nogle modeller.

⚠ FORSIGTIG

Sørg for, at ledningsstikkene er korrekt tilsluttede. I modsat fald fungerer displayet ikke.

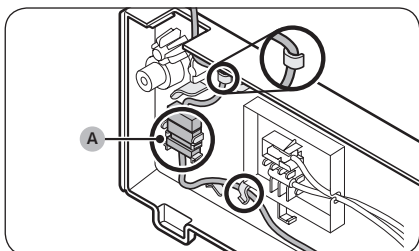

34. Placer ledningen og ledningsstikket (A) på holderen under topdækslet.

- Dette trin gælder muligvis ikke for nogle modeller.

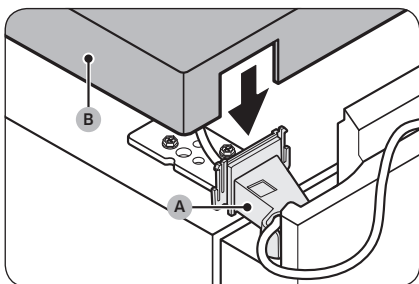

35. Montér den medfølgende øverste venstre hængselbeskytter (A) til det øverste hængsel og sæt topdækslet (B).

- Placér ledninger og stik i det øverste venstre hængselbeskytter (A) og topdækslet (B). (Nogle modeller har ikke ledninger på køleskabsdøren, og dette gælder ikke for disse modeller.)

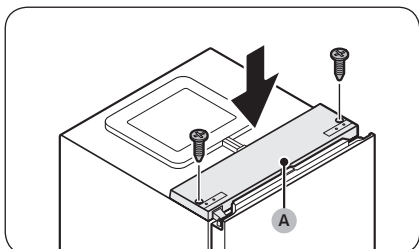

36. Når køleskabsdøren er lukket, sættes topdækslet (A) tilbage og fastgøres med skruerne ved hjælp af en stjerneskruetrækker.

⚠ FORSIGTIG

Pas på ikke at beskadige ledningerne under fastgørelsen af topdækslet (A).

Vedligeholdelse

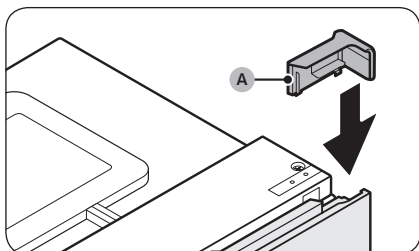

37. Sæt den medfølgende **øverste højre dørbeskytter (A)** på den modsatte side af dørhængslet.
- Dette trin gælder muligvis ikke for nogle modeller.

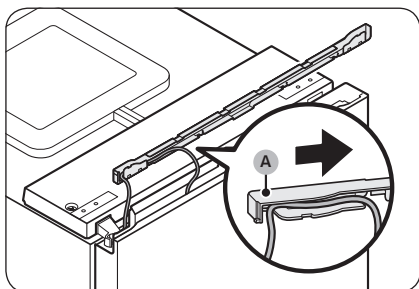

38. Placér ledningen fra køleskabsdøren i rummet under **ledningsbeskytteren (A)**.
- Dette trin gælder muligvis ikke for nogle modeller.

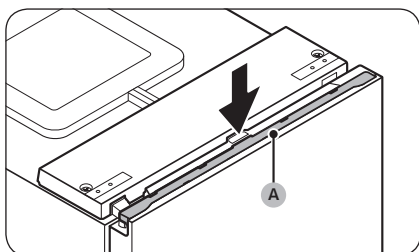

39. Sæt **ledningsbeskytteren (A)** tilbage i køleskabsdøren.
- Dette trin gælder muligvis ikke for nogle modeller.
40. Åbn og luk køleskabsdøren et par gange for at kontrollere, om der er problemer.

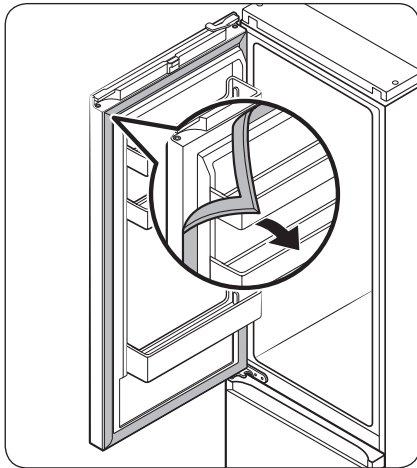

41. Afmonter tætninger i køleskabs- og fryserdøren, og monter dem, når de er drejet 180°.

⚠ FORSIGTIG

Sørg for, at tætningerne er korrekt monteret. Hvis ikke, kan der forekomme støj, eller der kan dannes dug, som påvirker enhedens ydeevne.

📖 BEMÆRK

- Juster nivelleringsbenene for at nivellere køleskabet efter at have vendt døren. (Der findes detaljerede oplysninger i afsnittet "TRIN 4 Justering af nivelleringsbenene" på side 32.)
- Følg trinnene igen for at vende døren til sin oprindelige position. Bemærk, at døren, hængslerne og andre dele derefter vil være i den modsatte retning af, hvad anføres i disse trin.

Vedligeholdelse

Håndtering og pleje

Hylder/stativ og hylde (kun relevante modeller)

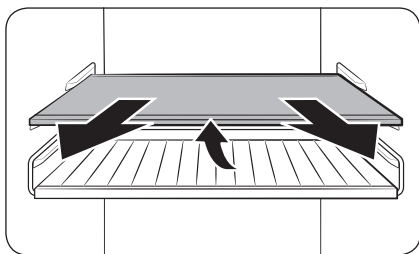

1. Træk hylden (eller stativ og hylde) en smule ud. Træk derefter, mens bagsiden løftes, ud.

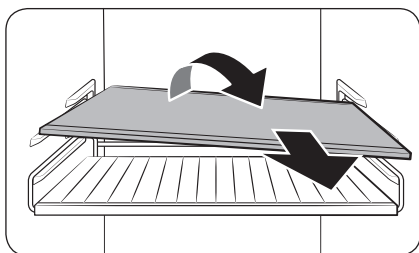

2. Drej hylden (eller stativ og hylde) diagonalt for at fjerne den.

Foldbar hyld (kun relevante modeller)

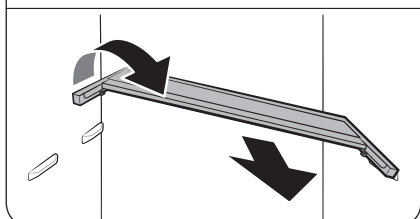
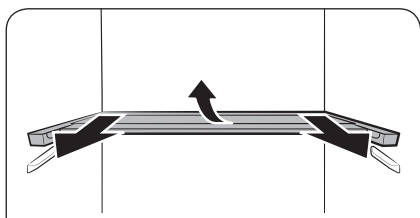
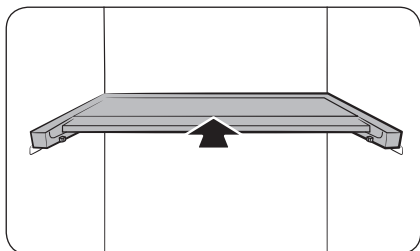

1. Skub den forreste halvdel af hylden.

2. Træk den foldbare hyld en smule ud. Træk derefter, mens bagsiden løftes, ud.

3. Drej hylden diagonalt for at fjerne den.

⚠ FORSIGTIG

- Anbring ikke madvarer eller objekter foran Optimalt frisk+. Døren lukker muligvis ikke korrekt, og genstandene kan falde ned på gulvet.
- Hylden skal være indsat korrekt. Vend den ikke på hovedet.
- Når du sætter hylden i igen, skal du sørge for at skubbe hylden helt ind, så den passer.
- Glasbeholderen kan ridse glashylders overflade.

Vedligeholdelse

Rengøring

Indvendigt og udvendigt

⚠ ADVARSEL

- Brug ikke benzen, fortynder eller rengøringsmidler til hjemmet/bilen, f.eks. Clorox™, til rengøring. De kan ødelægge køleskabets overflade og medføre brand.
- Sprøjt ikke vand på køleskabet. Dette kan medføre et elektrisk stød.

Brug regelmæssigt en tør klud til at fjerne alle fremmede stoffer, såsom støv eller vand, fra strømstikket og kontaktpunkter.

1. Træk strømkablet ud af stikkontakten.
2. Brug en fugtig, blød, fnugfri klud eller køkkenrulle til at rengør køleskabet ind- og udvendigt.
3. Når du er færdig, skal du ligeledes bruge en tør klud eller køkkenrulle.
4. Sæt strømkablet i.

Bagpanel/kompressordæksel (kun relevante modeller)

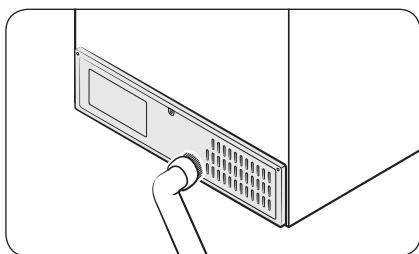

Støvsug panelet en eller to gange om året for at holde ledninger og komponenter fri for snavs.

⚠ FORSIGTIG

Dækslet til bagpanelet må ikke fjernes. Det kan give risiko for elektrisk stød.

Udskiftning

LED-lamper

Kontakt et lokalt Samsung-servicecenter for at få dem udskiftet.

ADVARSEL

- Lamperne er ikke brugerservicerbare. Forsøg ikke selv på at udskifte lampen. Dette kan medføre risiko for elektrisk stød.

Dørpanel (kun relevante modeller)

Du kan vælge det dørpanel, du foretrækker til din SPECIALFREMSTILLEDE køleskab. Køb dørpanelet i en Samsung-detailforretning og en autoriseret montør vil installere panelet for dig.

FORSIGTIG

- Hvis du selv adskiller og samler dørpanelet kan det resultere i produktskade eller personskaade. Hvis du har problemer dørpanelerne, skal du kontakte et Samsung-servicecenter.
- Der kan blive opkrævet et gebyr for udskiftning af panelet, selvom det er inden for garantiperioden.

Vedligeholdelse

Side om side installation

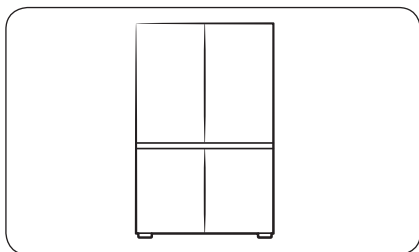

Du har mulighed for at installere dette køleskab side om side med et andet køleskab fra Samsung. Køleskabene skal dog være SPECIALFREMSTILLEDE modeller. Hvis du ønsker den parinstallationen, skal du undersøge, om de ønskede modeller tillader parinstallation, før du køber dem. Det kan du undersøge i forhandlerens butik eller på webstedet Samsung.com.

BEMÆRK

Køb parinstallationssettet i en Samsung-butik, eller bed en autoriseret forhandler om en parinstallation.

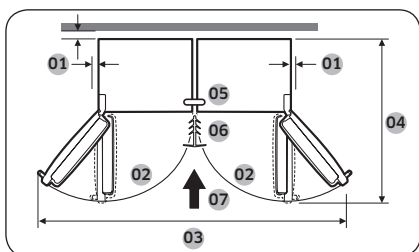

01	mere end 50 mm anbefales
02	105°
03	1250 mm
04	1212 mm
05	Øvre beslag
06	Tilsætningsliste
07	Installationsretning

Krævet værktøj (medfølger ikke)



Phillips-skrutrerækker



Skrutrerækker med lige kærve

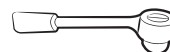

8 mm topnøgle (til bolte)

Tilbehørsæt til side om side installation

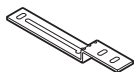

A. Øvre beslag (1)



B. Nedre beslag (1)

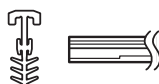

C. Tilsætningsliste (1)

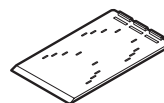

D. A/S skabelonark
ref (4)



E. Justeringspude (4)

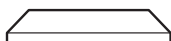

F. T7 LEX-skum (8)

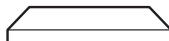

G. T5 PE-skum (1)

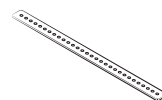

H. Bagbeslag (1)



J. M5 x 16 hex-skruer
(4)



K. M4 x 18 skruer (2)

BEMÆRK

- Nummeret i parentesen angiver antallet af hver tilbehørsdel.
- **Nedre beslag (B)** og **Tilsætningsliste (C)** leveres i to størrelser (7 eller 15 mm). Kontrollér størrelserne, når du bestiller parinstallationssættet.

Vedligeholdelse

Trin for trin-vejledning

BEMÆRK

Alfabetbogstaverne på illustrationen og i parentesen er de samme som dem i tilbehørslisten.

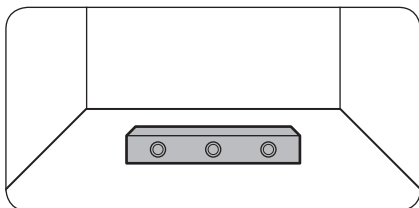

1. Kontrollér, at gulvet er plant.
 - Kontrollér med et vaterpas, at gulvet er plant, der hvor køleskabets to baghjul skal placeres.

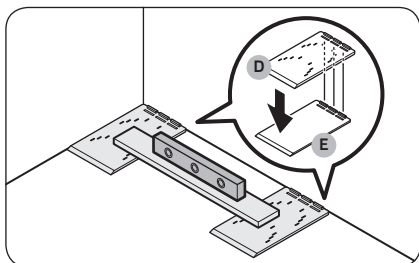

2. Placér A/S skabelonarkene ref (D) og kontrollér, at det er plant.
 - Placér de to medfølgende A/S skabelonark ref (D) på gulvet, hvor køleskabets to baghjul skal placeres og kontrollér, at det er plant.
 - Hvis gulvet ikke er plant, anbring de medfølgende justeringspuder (E) under A/S skabelonarkene ref (D), så køleskabet kommer til at stå på et plant underlag.

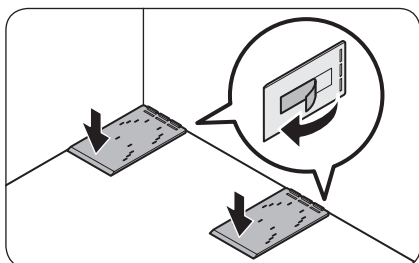

- Når du har sikret, at alle delene er i plan, skal du fjerne den dobbeltklæbende tape fra undersiden af hver del og fastgøre delen på dens endelige placering.

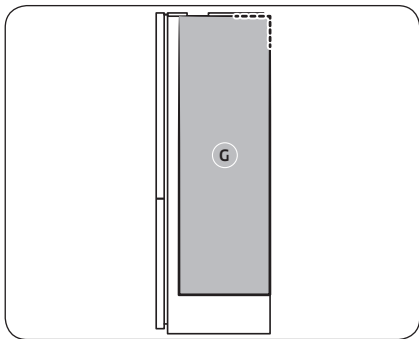

3. Fastgør T5 PE-skum (G).
 - Fastgør T5 PE-skum (G)-stykket for at beholde lidt afstand mellem de to køleskabe.
 - Fastgør skumstykket på den side af det ene køleskab, der støder op mod det andet køleskab.
 - Illustrationen viser, hvordan skumstykkerne skal placeres.

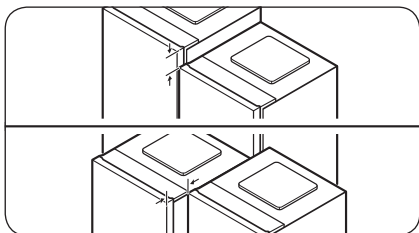

4. Justér de to køleskabe.
 - Kontrollér justeringen på toppen og på forsiden af køleskabene og gentag justeringen, hvis det er nødvendigt.

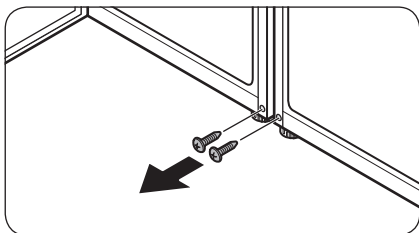

5. Fjern skrueerne fra de to huller, hvor det nedre beslag skal fastgøres.
 - Åbn døren på køleskabene, der skal sættes sammen, og fjern skrueerne, der sidder, hvor det nedre beslag skal fastgøres.

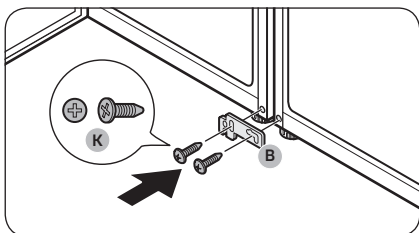

6. Fastgør det nedre beslag (B).
 - Fastgør det nedre beslag (B) med de to M4 x 18 skrueer (K) (en fastgjort på hvert køleskab) for at fastgøre de nederste dele af køleskabene.

Vedligeholdelse

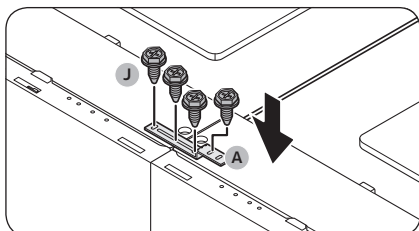

7. Fastgør det øvre beslag (A).
- Fastgør det øvre beslag (A) med de fire M5 x L16 hex-skruer (J) for at fastgøre den øverste del af køleskabene.

BEMÆRK

Justér toppen af køleskabene, før det øvre beslag fastgøres.

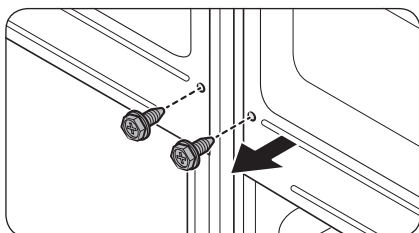

8. Fjern skruerne bag på køleskabene.

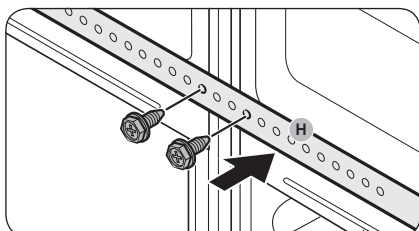

9. Brug de fjernede skruer fra trin 8 til at fastgøre bagbeslaget (H).

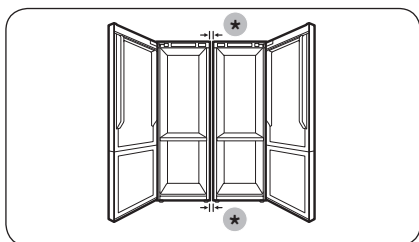

10. Kontrollér afstanden mellem køleskabene.
- Sørg for at afstanden mellem køleskabene er 7 mm i toppen og 7 mm i bunden, efter at det øvre og nedre beslag er fastgjort.

BEMÆRK

Hvis afstanden mellem køleskabene er større end 7 mm, kan det reducere pladsen mellem køleskabet og skabet, og dette kan gøre det svært at åbne dørene.

(*): 7 mm

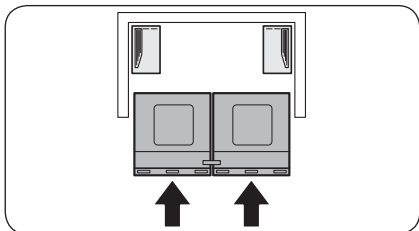

11. Skub køleskabene på plads i skabet.
- Lad to personer skubbe køleskaberne samtidigt ind i skabet. Køleskabene skal være sat sammen med beslag, før de skubbes ind.

BEMÆRK

Hvis de to personer ikke skubber køleskabene på samme tid, kan køleskabene glide fra hinanden eller kan placere sig på et andet sted end det ønskede.

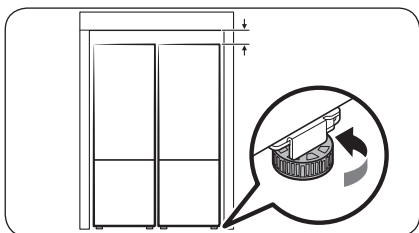

12. Sådan justeres højden på køleskabene.
- Drej planeringsbenet til venstre eller til højre for at justere højden af køleskabene, så de er i linje med skabet.

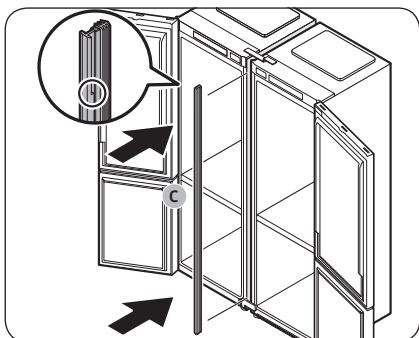

13. Sæt tilsætningslisten (C) ind mellem køleskabene.
- Åbn dørene, og sæt tilsætningslisten (C) ind mellem køleskabene.

BEMÆRK

Se den forstørrede del af tilsætningslisten på illustrationen for at se, hvor listens øvre del er.

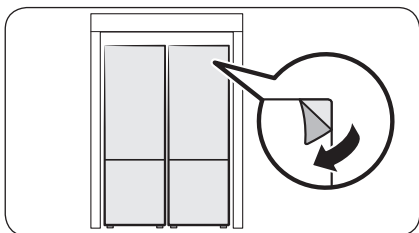

14. Foretag en sidste kontrol.
- Hvis der ikke er nogen problemer, tag beskyttelsesfilmen af apparatet.

Fejlfinding

Gennemgå nedenstående tjekpunkter, før du ringer efter service. Alle serviceopkald vedrørende normale situationer (ikke vedrørende defekter) afkræves brugeren.

Generelt

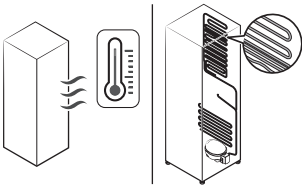

Temperatur

Symptom	Mulige årsager	Løsning
Køleskab/fryser virker ikke. Temperaturen i køleskab/fryser er høj.	• Strømkablet er ikke tilsluttet korrekt.	• Sæt strømkablet korrekt i.
	• Temperaturkontrollen er ikke indstillet korrekt.	• Indstil temperaturen lavere.
	• Køleskabet er placeret nær en varmekilde eller i direkte sollys.	• Sørg for, at køleskabet ikke er placeret i direkte sollys eller nær varmekilder.
	• Der er ikke nok frihøjde mellem køleskabet og siderne/bagsiden.	• Sørg for, at der er mindst 5 cm fra bagsiden og siderne.
	• Funktionen Ferie er aktiveret.	• Deaktiver funktionen Ferie.
Køleskab/fryser overkøler.	• Køleskabet er overbelastet. Madvarer blokerer køleskabets ventilatorer.	• Undgå at overbelaste køleskabet. Lad ikke madvarer blokere ventilationen.
	• Temperaturkontrollen er ikke indstillet korrekt.	• Indstil temperaturen højere.
Den indvendige væg er varm.	• Køleskabet har varmebestandige rør i den indvendige væg.	• For at forhindre dannelse af kondens er køleskabet udstyret med varmebestandige rør i de forreste hjørner. Hvis den omgivende temperatur stiger, fungerer udstyret muligvis ikke korrekt. Dette er ikke en systemfejl. 

Lugte

Symptom	Mulige årsager	Løsning
Køleskabet lugter.	<ul style="list-style-type: none">Fordærvede madvarer.	<ul style="list-style-type: none">Rengør køleskabet, og fjern alle fordærvede madvarer.
	<ul style="list-style-type: none">Madvarer med stærke lugte.	<ul style="list-style-type: none">Sørg for, at madvarer, der lugter kraftigt, pakkes lufttæt.

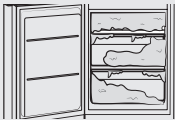
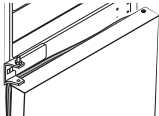
Frost

Symptom	Mulige årsager	Løsning
Frost rundt om ventilatorerne.	<ul style="list-style-type: none">Madvarer blokerer ventilatorerne.	<ul style="list-style-type: none">Sørg for, at der ikke er madvarer, der blokerer køleskabets ventilatorer.
Frost på indvendige vægge.	<ul style="list-style-type: none">Døren er ikke lukket korrekt.	<ul style="list-style-type: none">Sørg for, at der ikke er madvarer, der blokerer døren. Rengør pakningen i døren.
Oplagring af frost i fryseren. 	<ul style="list-style-type: none">Døren er ikke forsejlet korrekt, fordi tætningen til døren ikke blev vendt, efter at dørene blev vendt. 	<ul style="list-style-type: none">Afmonter tætningen i døren, og monter den efter drejning på 180°. 

Kondens

Symptom	Mulige årsager	Løsning
Der dannes kondens på de indvendige vægge.	<ul style="list-style-type: none">Døren står åben, og der trænger fugt ind i køleskabet.	<ul style="list-style-type: none">Fjern fugten, og åbn ikke døren i en længere periode.
	<ul style="list-style-type: none">Madvarer med højt fugtindhold.	<ul style="list-style-type: none">Sørg for, at madvarerne pakkes lufttæt.

Fejlfinding

Hører du unormale lyde fra køleskabet?

Gennemgå nedenstående tjekpunkter, før du ringer efter service. Brugeren vil blive faktureret for serviceopkald, der relaterer til normale lyde.

Disse lyde er normale.

- Ved start eller slut af en handling kan køleskabet lave lyde, som minder om en bilmotor, der startes. Lydene bliver forsvinder efterhånden som handlingen stabiliseres.

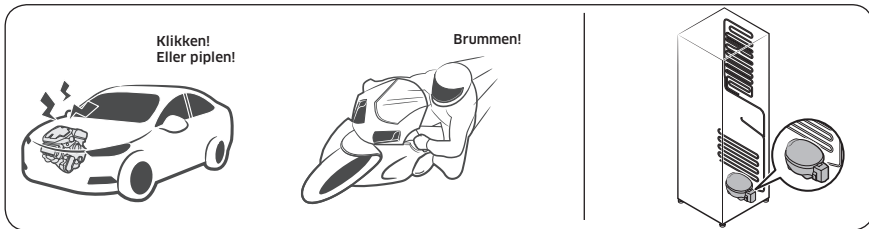

- Når blæseren kører kan disse lyde forekomme. Når køleskabet når den indstillede temperatur, ophører blæserlyden.

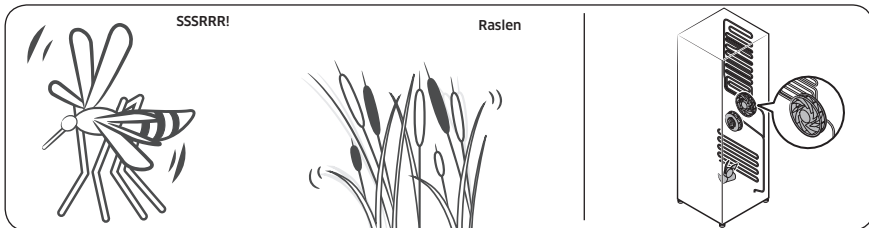

- Under en afrimningscyklus, kan der dryppe vand på afrimningsvarmelegemet, hvilket forårsager sydende lyde.

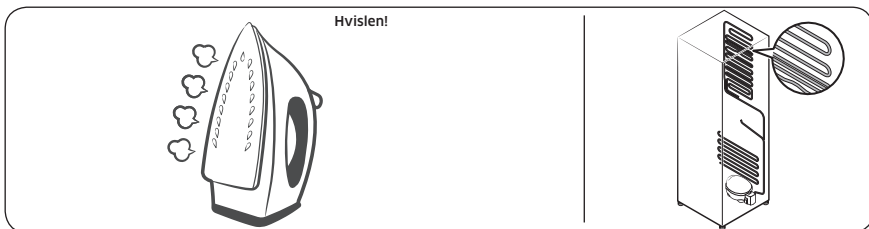

- Når køleskabet afkøler eller fryser, bevæger kølemiddelgas gennem forseglede rør, hvilket forårsager boblende lyde.

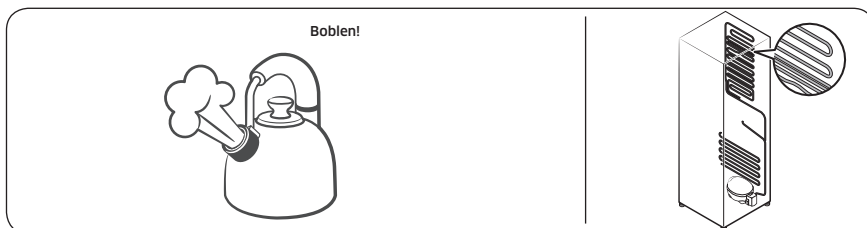

- Når køleskabstemperaturen stiger eller falder, trækker plastikdele sig sammen eller udvides, hvilket forårsager bankende lyde. Disse lyde forekommer under afrimningscyklussen eller når elektriske dele arbejder.

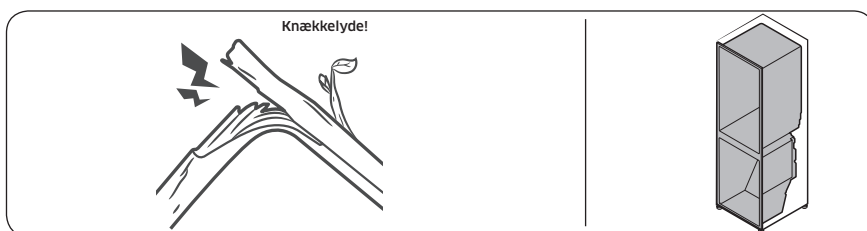

- For isfremstillingsmodeller: Når vandventilen åbner for at fylde isfremstilleren, kan en summende lyd forekomme.
- På grund af trykdulning, når køleskabsdøren åbnes og lukkes, kan susende lyde forekomme.

Tillæg

Sikkerhedsvejledning

- Du får det mest effektive energiforbrug ved at lade alle de indvendige dele, som f.eks. kurve, skuffer, hylder og isterningebakker, blive på den plads, som producenten anbefaler.
- Dette kølingsapparat er ikke beregnet til at blive brugt som et indbygget apparat.

Installationsvejledning

Til kølingsapparater med klimaklasser

Afhængig af klimaklassen er dette kølingsapparat beregnet til at blive brugt ved et omgivende temperaturområde, som angivet i følgende tabel.

Klimaklassen kan findes på mærkepladen. Produktet fungerer muligvis ikke korrekt ved temperaturer uden for det angivne område.

Du kan finde klimaklassen på etiketten inde i dit køleskab

Effektivt temperaturinterval

Køleskabet er designet til at fungere normalt under det temperaturinterval, der er specificeret af dets klasserating.

Klasse	Symbol	Omgivende temperaturområde (°C)	
		IEC 62552 (ISO 15502)	ISO 8561
Udvidet tempereret	SN	+10 til +32	+10 til +32
Tempereret	N	+16 til +32	+16 til +32
Subtropisk	ST	+16 til +38	+18 til +38
Tropisk	T	+16 til +43	+18 til +43

BEMÆRK

Køleskabets køleevne og strømforbrug kan blive påvirket af den omgivende temperatur, hvor ofte døren åbnes og placeringen af køleskabet. Vi anbefaler justering af temperaturindstillinger efter behov.

Temperaturvejledning

Anbefalet temperatur

Den optimale temperaturindstilling til opbevaring af mad:

- Køleskab: 3 °C
- Fryser: -19 °C

BEMÆRK

Den optimale temperaturindstilling for hvert rum afhænger af omgivelsestemperaturen. Ovenstående optimale temperatur er baseret på en omgivende temperatur på 25 °C.

Hurtigkøling

Hurtigkøling fremskynder køleprocessen ved maksimal ventilatorhastighed. Køleskabet bliver ved at køre ved fuld hastighed i to en halv time og returnerer derefter til den tidligere temperatur.

Hurtigfrysning

Hurtigfrysning fremskynder frysingsprocessen ved maksimal ventilatorhastighed. Fryseren bliver ved at køre ved fuld hastighed i 50 timer, og returnerer derefter til den tidligere temperatur. Du kan fryse store mængder madvarer ved at aktivere Hurtigfrysning i mindst 20 timer, før du lægger madvarer i fryseren.

BEMÆRK

Når du bruger denne funktion, stiger køleskabets energiforbrug. Husk at slå den fra, når du ikke har brug for den, og stil fryseren til den oprindelige temperaturindstilling.

Sådan opbevarer du mad for at få den bedste holdbarhed (kun relevante modeller)

Afdæk fødevarer for at bevare fugt og forhindre dem i at absorbere dufte fra andre fødevarer. En stor grydefuld mad, som f.eks. suppe eller en gryderet skal opdeles i mindre portioner, og puttes i lave beholdere før placering i køleskabet. En stor udkæring af kød eller en hel fugl skal opdeles i mindre stykker eller placeres is lave beholdere før placering i køleskab.

Placering af fødevarer

Hylder	Hylderne skal kunne justeres for at kunne rumme pakker af forskellige størrelser.
Specielle rum (kun relevante modeller)	Forseglet frugt- og grøntskuffe giver et optimalt opbevaringsmiljø for frugt og grøntsager. Grøntsager kræver højere fugtighedsforhold, mens frugt kræver lavere fugtighedsforhold. Frugt- og grøntskuffer er udstyret med kontrolenheder til at styre fugtighedsniveauet. (* Afhængigt af model og tilvalgsmuligheder) En kødskuffe med justerbar temperatur maksimerer opbevaringstiden for kød og oste.

Tillæg

Opbevaring i døren	Opbevar ikke fordærlige fødevarer i døren. Æg skal opbevares i æggebakken på en hylde. Temperaturen i beholderne i døren svinger mere end temperaturen i selve køleskabet. Hold døren lukket så meget som muligt.
Fryserrum	Du kan opbevare frossen mad, lave isterninger og nedfryse frisk mad i fryserummet.

BEMÆRK

Frys kun friske fødevarer i god stand. Hold fødevarer, der skal frys, borte fra fødevarer, der allerede er frosset. Kom fødevarer i lufttætte beholdere. Så forhindrer du, at de mister smagen eller tørrer ud.

Opbevaringsoversigt for køleskab og fryser

Hvor længe fødevarer holder sig friske afhænger temperatur og udsættelse for fugt. Da produktionsdatoer ikke er en vejledning til sikker brug af et produkt, kan du se i denne oversigt og følge anbefalingerne.

Mælkeprodukter

Produkt	Køleskab	Fryser
Mælk	1 uge	1 måned
Smør	2 uger	12 måneder
Is	-	2-3 uger
Naturlig ost	1 måned	4-6 måneder
Smøreost	2 uger	Anbefales ikke
Yoghurt	1 måned	-

Kød

Produkt	Køleskab	Fryser
Ferske stege, steaks, koteletter	3-4 dage	2-3 måneder
Fersk, hakket kød, kød til gryderetter	1-2 dage	3-4 måneder
Bacon	7 dage	1 måned
Pølser, rå fra gris, okse, kalkun	1-2 dage	1-2 måneder

Fjerkræ/æg

Produkt	Køleskab	Fryser
Fersk fjerkræ	2 dage	6-8 måneder
Salat med fjerkræ	1 dag	-
Æg, friske i skal	2-4 uger	Anbefales ikke

Fisk/skaldyr

Produkt	Køleskab	Fryser
Frisk fisk	1-2 dage	3-6 måneder
Tilberedt fisk	3-4 dage	1 måned
Salat med fisk	1 dag	Anbefales ikke
Tørrede eller syltede fisk	3-4 uger	-

Frugt

Produkt	Køleskab	Fryser
Æbler	1 måned	-
Ferskner	2-3 uger	-
Ananas	1 uge	-
Anden frisk frugt	3-5 dage	9-12 måneder

Grøntsager

Produkt	Køleskab	Fryser
Asparges	2-3 dage	-
Broccoli, rosenkål, grønne ærter, svampe	3-5 dage	-
Kål, blomkål, selleri, agurker, salat	1 uge	-
Gulerødder, roer/rødbeder, radiser	2 uger	-

Tillæg

Oplysninger om model og bestilling af reservedele

Modeloplysninger

Adgang til EPREL-registrering af modellen:

1. Gå til <https://eprel.ec.europa.eu>
2. Find modelidentifikationen på energimærkatet på produktet, og indtast det i søgefeltet
3. Oplysninger om energimærkning for modellen vises

Deloplysninger

- Den mindste periode, som reservedele, der er nødvendige for at reparere apparatet, er tilgængelige
 - 7 år termostater, temperatursensorer, trykte kredsløbskort og lyskilder, dørhåndtag, dørhængsler, bakker, kurve (bokse eller skuffer)
 - 10 år dørpakninger
- Den mindste varighed af kølingsapparatet, som tilbydes af producenten, er 24 måneder.
- Relevante oplysninger til bestilling af reservedele direkte eller gennem andre kanaler, leveres af producenten, importøren eller en autoriseret repræsentant
- Du kan finde professionelle reparationsoplysninger på <http://samsung.com/support>.
Du kan finde brugerservicemanualen på <http://samsung.com/support>.

Notater

Kontakt SAMSUNG WORLD WIDE

Hvis du har spørgsmål eller kommentarer til Samsungs produkter, bedes du kontakte SAMSUNGS kundeservicecenter.

Land	Kontaktcenter	Website
NORWAY	21629099	www.samsung.com/no/support
DENMARK	707 019 70	www.samsung.com/dk/support
FINLAND	030-6227 515	www.samsung.com/fi/support
SWEDEN	0771 726 786	www.samsung.com/se/support



DA68-04111P-03



Kjøleskap

Brukerhåndbok

RB3*T*/RL3*T*/RB3*A*/RL3*A*

SENA

Frittstående apparat

SAMSUNG

Innhold

Sikkerhetsinformasjon	3
Det du trenger å vite om sikkerhetsinstruksjoner	3
Viktige sikkerhetssymboler og forholdsregler:	5
Viktige sikkerhetsforholdsregler	6
Alvorlige varseltegn for transport og område	9
Kritiske installasjonsadvarsler	10
Forsiktighetsregler ved installasjon	13
Kritiske bruksadvarsler	14
Forsiktighetsregler ved bruk	19
Forsiktighetsregler ved rengjøring	22
Kritiske avhendingsadvarsler	24
Ekstra tips til riktig bruk	25
Instruksjoner om WEEE	26
Installasjon	27
Kort om kjøleskapet	27
Trinnvis installasjon	28
Drift	34
Kontrollpanel	34
Spesialfunksjoner	37
Vedlikehold	41
Snu dørhåndtakets stilling (for modeller med avlange håndtak)	41
Vending av dør (bare aktuelle modeller)	42
Håndtak og vedlikehold	56
Rengjøring	58
Utskiftning	59
Par-installasjon	60
Feilsøking	66
Generelt	66
Kommer det unormale lyder fra kjøleskapet?	68
Vedlegg	70
Sikkerhetsinstruks	70
Installeringsinstruks	70
Instruksjoner om temperatur	71
Informasjon om modellen og bestilling av ekstradeler	74

Sikkerhetsinformasjon

Før du bruker det nye kjøleskapet fra Samsung, leser du denne håndboken nøye slik at du vet hvordan du bruker funksjonene som apparatet tilbyr på en trygg og effektiv måte.

Det du trenger å vite om sikkerhetsinstruksjoner

- Advarsler og viktige sikkerhetsinstruksjoner i denne håndboken dekker ikke alle mulige forhold og situasjoner som kan oppstå.
Det er ditt ansvar å bruke sunn fornuft og utvise forsiktighet når du installerer, vedlikeholder og bruker apparatet.
- På grunn av at følgende bruksanvisninger dekker forskjellige modeller, kan egenskapene til kjøleskapet ditt variere noe fra de som beskrives i denne håndboken, og ikke alle varseltegn er aktuelle. Hvis du har spørsmål eller bekymringer, kontakter du ditt nærmeste servicesenter eller finner hjelp og informasjon på Internett på www.samsung.com.
- R-600a eller R-134a brukes som kjølevæske. Kontroller kompressoretiketten på baksiden av apparatet eller etiketten på innsiden av kjøleskapet for å se hvilken kjølevæske som brukes i ditt apparat. Når dette produktet inneholder brannfarlig gass (kjølevæske R-600a), bør du kontakte de lokale myndigheter for å forhøre deg om trygg avhending av dette produktet.
- For å unngå at det skapes en brennbar gassblanding hvis det oppstår en lekkasje i kjølevæsekretsen, må man ta hensyn til hvor mye kjølevæske som brukes før man avgjør størrelsen på det rommet som apparatet skal plasseres i.

Sikkerhetsinformasjon

- Start aldri et apparat som viser tegn på skade. Kontakt forhandleren hvis du er i tvil. Rommet må være 1 m³ i størrelse for hvert 8 g av R-600a-kjølevæske inni apparatet.
Mengden kjølevæske i ditt bestemte apparat vises på identifikasjonsplaten inne i apparatet.
- Kjølevæske som spruter ut fra rørene, kan antenne eller føre til øyeskader. Når kjølevæske lekker fra røret må du unngå åpne flammer, og flytte brennbare enheter vekk fra produktet. Luft rommet øyeblikkelig.
 - Hvis ikke, kan det føre til brann eller eksplosjon.
- For å unngå at matvarer blir forurenset, skal følgende instruksjoner overholdes:
 - Om døren står åpen over lengre tid, kan dette forårsake en betraktelig temperaturøkning i kamrene til apparatet.
 - Rengjør regelmessig overflater som kommer i kontakt med matvarer og tilgjengelige dreneringssystemer.
 - Rengjør vanntanker hvis de ikke har vært i bruk over 48 timer, spyl ut vannsystemet som er tilkoblet en vannforsyning hvis det ikke har trukket ut vann i de siste 5 dagene.
 - Oppbevar rått kjøtt og rå fisk i egnede beholdere i kjøleskapet slik at de ikke kommer i kontakt med eller drypper på andre matvarer.
 - Kamre for frossen mat markert med to stjerner er egnet for oppbevaring av forhåndsnedfrosne matvarer, oppbevaring eller laging av iskrem og for å lage isbiter.
 - Kamre markert med én, to eller tre stjerner er ikke egnet for nedfrysning av ferske matvarer.

-
- Hvis kjøleskapet står tomt over lengre tid, slår du det av, tiner, rengjør og tørker det, la døren stå åpen for å unngå muggdannelse i apparatet.

Viktige sikkerhetssymboler og forholdsregler:

Følg alle sikkerhetsinstruksjoner i denne håndboken. Denne håndboken bruker følgende sikkerhetssymboler.

ADVARSEL

Farer eller utrygg praksis som kan føre til **alvorlige personskader, materielle skader og/eller dødsfall**.

FORSIKTIG

Farer eller utrygg praksis som kan føre til **alvorlige personskader og/eller materielle skader**.

MERK

Nyttig informasjon som hjelper brukerne med å forstå eller dra nytte av kjøleskapet.

Disse varseltegnene er her for å forhindre skader på deg og andre.

Følg dem nøye.

Etter at du har lest denne delen, bør du oppbevare den på et trygt sted for fremtidig bruk.

Sikkerhetsinformasjon

Viktige sikkerhetsforholdsregler



Advarsel; risiko for brann / brennbare materialer

ADVARSEL

- Når apparatet settes på plass, skal du påse at strømledningen ikke er fastklemt eller ødelagt.
- Ikke plasser skjøteledninger eller grenuttak bak apparatet.
- Fyll bare på med drikkbart vann.
- Koble bare til en vannforsyning med drikkbart vann.
- Sørg for at ventilasjonsåpningene i apparatets kabinett eller den innebygde strukturen er plassert slik at ingenting hindrer åpningen.
- Ikke bruk mekaniske enheter eller andre metoder for å fremskynde avisingsprosessen med mindre det anbefales av produsenten.
- Ikke skad kjølevæskekretsen.
- Ikke bruk elektriske apparater inni matoppbevaringsrommene i apparatet med mindre de er av typen som anbefales av produsenten.
- Dette apparatet er ikke beregnet for å brukes av personer (inkludert barn) med svekkede fysiske, sensoriske eller mentale evner, eller av personer som mangler relevant erfaring og kunnskap, med mindre de er under oppsyn eller får opplæring av en person som er ansvarlig for deres sikkerhet.

- Dette apparatet kan brukes av barn fra 8 års alder og av personer med fysiske, sensoriske eller psykiske funksjonshemninger eller manglende erfaring og kunnskaper, så lenge de har fått instruksjoner i hvordan apparatet kan brukes på en sikker måte og forstår hvilke risikoer som er forbundet med bruk av apparatet. Barn må ikke leke med apparatet. Rengjøring og vedlikehold må ikke utføres av barn uten tilsyn. Barn mellom 3 til 8 år kan ta tillates å ta varer inn og ut av kjøleskap.
- Hvis ledningen er skadet, må den skiftes ut av produsenten eller en servicetekniker eller andre kvalifiserte personer for å unngå farer.
- Vegguttaket må være lett tilgjengelig slik at apparatet raskt kan frakobles strømforsyningen ved nødstilfeller.
 - Det må ikke være plassert bak apparatet.
- Ikke oppbevar eksplosive væsker som spraybokser med brannfarlig materiale i dette apparatet.
- Hvis produktet er utstyrt med en LED-lampe, må du ikke fjerne lampedekslene og LED-lampene på egenhånd.
 - Kontakt et Samsung servicesenter.
 - Bruk bare LED-lamper som tilbys av produsenten eller servicerepresentanten.
- Mest effektiv bruk av energien får du ved å la alle indre deler, for eksempel kurver, skuffer og hyller, være i samme posisjon som fra produsenten.
- For å oppnå best mulig energieffektivitet fra produktet må du la alle hyller, skuffer og kurver stå i originalposisjonene.



Sikkerhetsinformasjon

Slik reduserer du energiforbruket

- Installer apparatet i et kaldt, tørt rom med tilstrekkelig ventilasjon.
- Sørg for at det ikke utsettes for direkte sollys, og plasser det aldri i nærheten av en direkte varmekilde (for eksempel en radiator).
 - Det anbefales å unngå å blokkere ventiler eller rister for bedre energieffektivitet.
 - La varm mat kjøle seg ned før du plasserer den i apparatet.
 - Legg frosne matvarer i kjøleskapet for å tines. Da kan du utnytte den lave temperaturen til de frosne produktene til å kjøle ned maten i kjøleskapet.
 - Ikke la døren til apparatet stå åpen for lenge når du legger inn eller tar ut matvarer.
 - Jo kortere tid døren er åpen, jo mindre is danner det seg i fryseren.
 - Rengjør baksiden av kjøleskapet regelmessig. Støv øker energiforbruket.
 - Ikke still temperaturen kaldere enn nødvendig.
 - Sørg for tilstrekkelig luftutslipp ved kjøleskapssockelen og på baksiden av kjøleskapet. Ikke dekk til lufteåpningene.
 - La det være litt plass på høyre side, venstre side, baksiden og over apparatet under installasjon. Dette vil være med på å redusere strømforbruket og holde strømregningene nede.
- Vi anbefaler følgende verdier for klaring:
 - Høyre, venstre og baksiden: mer enn 50 mm



-
- Øverste siden: mer enn 100 mm

Dette apparatet er tiltenkt brukt i husholdninger og i andre lignende bruksområder, for eksempel

- kjøkkenområder for ansatte i butikker, på kontorer og i andre arbeidsmiljøer,
- våningshus og av kunder på hoteller, moteller og andre miljøer som brukes til boligformål,
- pensjonater og lignende,
- catering og andre bruksområder som ikke kommer inn under varehandel.

Alvorlige varseltegn for transport og område

⚠ ADVARSEL

- Ved transport og installasjon av apparatet må du være forsiktig slik at ingen deler av kjølevæskekretsen blir skadet.
 - Kjølevæske som lekker fra røret, kan antenne eller føre til øyeskader. Hvis du oppdager en lekkasje, må du unngå åpne flammer og potensielle antenneskilder og lufte rommet apparatet står i, i flere minutter.
 - Dette apparatet inneholder en liten mengde isobutankjølevæske (R-600a) som er en naturgass som er miljøvennlig, men også brennbar. Ved transport og installasjon av apparatet må du være forsiktig slik at ingen deler av kjølevæskekretsen blir skadet.

Sikkerhetsinformasjon

Kritiske installasjonsadvarsler

ADVARSEL

- Ikke installer kjøleskapet i et fuktig miljø eller plasser det der det kan komme i kontakt med vann.
 - Svekket isolasjon av elektriske deler kan føre til elektrisk støt eller brann.
- Ikke plasser dette kjøleskapet i direkte sollys eller utsett det for varme fra komfyrer, varmeovner eller andre apparater.
- Ikke koble flere apparater til samme strømuttak. Kjøleskapet skal alltid være koblet til et eget strømuttak med riktig spenningsverdi i henhold til merkeskiltet på kjøleskapet.
 - Dette gir best mulig ytelse og hindrer også overbelastning av husets strømnnett, noe som kan føre til brannfare som følge av overopphetede kabler.
- Hvis vegguttaket er løst, må du ikke sette inn strømkontakten.
 - Dette medfører risiko for elektrisk støt eller brann.
- Ikke bruk en strømledning med sprekker eller slitasjeskader på ledningen eller i endene.
- Ikke bøy strømledningen for mye eller plasser tunge gjenstander på den.
- Ikke trekk i eller bøy strømledningen for hardt.
- Ikke vri eller knytt sammen strømledningen.
- Ikke hekt strømledningen over en metallgjenstand, ikke plasser en tung gjenstand oppå strømledningen, ikke legg strømledningen inn mellom to gjenstander og ikke dytt strømledningen inn i området bak apparatet.

- Når du flytter kjøleskapet, må du passe på at det ikke velter eller at du skader strømledningen.
 - Dette kan føre til elektrisk støt eller brann.
- Aldri koble fra kjøleskapet ved å dra i strømledningen. Ta alltid godt tak i støpselet og dra rett ut av strømuttaket.
 - Skader på ledningen kan føre til kortslutning, brann og/eller elektrisk støt.
- Ikke bruk spraybokser i nærheten av kjøleskapet.
 - Spraybokser i nærheten av et kjøleskap kan føre til eksplosjon eller brann.
- Ikke installer apparatet i nærheten av en varmeovn eller brannfarlig materiale.
- Ikke installer dette apparatet på et sted der det kan lekke gass.
 - Dette kan føre til elektrisk støt eller brann.
- Dette kjøleskapet må plasseres og installeres riktig i henhold til instruksjonene i denne håndboken før du bruker det.
- Koble strømkontakten til i riktig posisjon med ledningen hengende ned.
 - Hvis du kobler til strømledningen opp-ned, kan kabelen bli avskåret og føre til brann eller elektrisk støt.
- Kontroller at strømkontakten ikke klemmes eller skades på baksiden på kjøleskapet.
- Hold emballasjematerialene utenfor barns rekkevidde.
 - Det er risiko for å dø av kvelning hvis et barn tar emballasjematerialene over hodet.

Sikkerhetsinformasjon

- Ikke installer dette apparatet i fuktige, oljete eller støvete omgivelser, på steder som er utsatt for direkte sollys og vann (regndråper).
 - Svekket isolasjon av elektriske deler kan føre til elektrisk støt eller brann.
- Hvis det er støv eller vann i kjøleskapet, drar du ut strømkontakten og kontakter ditt Samsung Electronics-servicesenter.
 - Ellers kan det oppstå brann.
- Ikke stå på apparatet eller plasser ting (som klesvask, levende lys, tente sigaretter, tallerkener, kjemikalier, metallobjekter osv.) på apparatet.
 - Dette kan føre til elektrisk støt, brann, problemer med produktet eller personskader.
- Du må fjerne all beskyttende plastfolie før du kobler til produktet første gang.
- Følg med på barn og tilse at de ikke leker med karabinene som brukes til å justere døren eller vannslangeklemmene.
 - Det er risiko for å dø av kvelning hvis et barn svelger en karabin eller vannslangeklemme. Hold karabinene og vannslangeklemmene utenfor barns rekkevidde.
- Kjøleskapet må være skikkelig jordet.
 - Sørg alltid for at du har jordet kjøleskapet før du forsøker å undersøke eller reparere deler av apparatet. Strømlekkasjer kan føre til alvorlig elektrisk støt.
- Bruk aldri gassrør, telefonlinjer eller andre potensielle lyntiltrekkere som jording.
 - Du må jorde kjøleskapet for å forhindre strømlekkasjer eller elektrisk støt som følge av strømlekkasje fra kjøleskapet.

-
- Slike hendelser kan føre til elektrisk støt, brann, eksplosjon eller problemer med produktet.
 - Sett strømkontakten ordentlig inn i støpselet på veggen. Ikke bruk skadde strømstøpsler, skadde strømledninger eller løse stikkontakter.
 - Dette kan føre til elektrisk støt eller brann.
 - Sikringen på kjøleskapet må byttes ut av en kvalifisert tekniker eller et serviceselskap.
 - Hvis ikke, kan det føre til elektrisk støt eller personskade.

Forsiktighetsregler ved installasjon

FORSIKTIG

- La det være tilstrekkelig plass rundt kjøleskapet og installer det på et flatt underlag.
 - Hvis kjøleskapet ikke står helt rett, kan kjøleeffektiviteten og holdbarheten bli redusert.
- La apparatet stå i ro i 2-3 timer før du fyller det med mat etter at det er montert og slått på.
- Vi anbefaler at du får en kvalifisert tekniker eller et serviceselskap til å installere kjøleskapet.
 - Hvis ikke, kan det føre til elektrisk støt, brann, eksplosjon, problemer med produktet eller personskader.

Sikkerhetsinformasjon

Kritiske bruksadvarsler

ADVARSEL

- Ikke sett inn strømkontakten i et strømuttak med våte hender.
 - Dette kan føre til elektrisk støt.
- Ikke oppbevar gjenstander oppå apparatet.
 - Når du åpner eller lukker døren, kan gjenstandene falle ned og føre til personskade og/eller materiell skade.
- Ikke stikk inn hender, føtter eller metallgjenstander (f.eks. spisepinner mv.) ned i bunnen av eller inn på baksiden av kjøleskapet.
 - Dette kan føre til elektrisk støt eller personskade.
 - Skarpe kanter kan medføre personskade.
- Ikke berør veggene inne i fryseren eller produktene som ligger i fryseren, med våte hender.
 - Det kan føre til frostskafer.
- Ikke plasser beholdere fylt med vann oppå kjøleskapet.
 - Vannsøl medfører risiko for elektrisk støt og brann.
- Ikke oppbevar flyktige eller brannfarlige gjenstander eller gasser (benzen, tynner, propangass, alkohol, eter, LP-gass og andre lignende produkter osv.) i kjøleskapet.
 - Dette kjøleskapet skal bare brukes til å oppbevare mat.
 - Dette kan føre til brann eller eksplosjon.
- Barn må ha tilsyn for å sikre at de ikke leker med apparatet.
 - Hold fingrene unna steder der de kan komme i klem. Klaringer mellom dørene og skapet er nødvendigvis små. Vær forsiktig når du åpner dørene med barn i nærheten.

- Ikke plasser fingre eller barns fingre mellom dørene.
 - Hold fingrene unna døråpningene på venstre og høyre side. Vær forsiktig når du åpner dørene hvis du har fingrene imellom.
- Ikke la barn henge i døren eller dørlommene. Det kan føre til alvorlig skade.
- Ikke la barn komme seg inn i kjøleskapet. De kan bli sittende fast.
- Ikke stikk hendene inn i det nederste området under apparatet.
 - Skarpe kanter kan medføre personskade.
- Ikke oppbevar legemidler, vitenskapelig materiale eller temperaturfølsomme produkter i kjøleskapet.
 - Produkter som krever streng temperaturkontroll, må ikke oppbevares i kjøleskapet.
- Hvis du lukter legemiddel eller røyk, trekk ut strømkontakten umiddelbart og ta kontakt med Samsung Electronics-servicesenter.
- Hvis det er støv eller vann i kjøleskapet, drar du ut strømkontakten og kontakter ditt Samsung Electronics-servicesenter.
 - Ellers kan det oppstå brann.
- Ikke la barn trække på en skuff.
 - Skuffen kan bli ødelagt og få dem til å skli.
- Ikke la dørene til kjøleskapet være åpne uten tilsyn, og ikke la barn gå inn i kjøleskapet.
- Ikke tillat at spedbarn eller barn kommer inn i skuffen.
 - Det kan føre til dødsfall på grunn av kvelning eller personskader.

Sikkerhetsinformasjon

- Ikke overfyll kjøleskapet med mat.
 - Når du åpner døren, kan en gjenstand falle ned og føre til personskade eller materiell skade.
- Ikke spray flyktige materialer som insektmidler på apparatets overflate.
 - I tillegg til at det er skadelig for mennesker, kan det også føre til elektrisk støt, brann eller problemer med produktet.
- Stikk aldri fingre eller andre gjenstander inn i vanddispenserhullet, ishullet og ismaskinholderen.
 - Det kan føre til personskade eller materiell skade.
- Ikke bruk eller plasser gjenstander som er følsomme for temperaturendringer, som brannfarlige sprayer, brannfarlige gjenstander, tørris, medisin eller kjemikalier, i nærheten av kjøleskapet.
- Ikke bruk en hårføner til å tørke innsiden av kjøleskapet. Ikke plasser et levende lys i kjøleskapet for å fjerne vond lukt.
 - Dette kan føre til elektrisk støt eller brann.
- Vanntanken, isskuffen og vannterningene må bare fylles med drikkbart vann (mineralvann eller rensset vann).
 - Ikke fyll tanken med te, juice eller sportsdrikk da dette kan skade kjøleskapet.
- Ikke stå på apparatet eller plasser ting (som klesvask, levende lys, tente sigaretter, tallerkener, kjemikalier, metallobjekter osv.) på apparatet. Dette kan føre til elektrisk støt, brann, problemer med produktet eller personskader. Ikke plasser beholdere fylt med vann oppå apparatet.
 - Vannsøl medfører risiko for elektrisk støt og brann.

- Du må aldri stirre direkte på UV-lysdioder over en lengre tidsperiode.
 - Dette kan føre til belastning for øynene på grunn av ultrafiolette stråler.
- Ikke sett hyllen inn opp-ned. Hyllestopperen fungerer da kanskje ikke.
 - Det kan forårsake en personskade hvis glasshyllen faller ned.
- Hold fingrene unna steder der de kan komme i klem. Klaringer mellom dørene og skapet er nødvendigvis små. Vær forsiktig når du åpner dørene med barn i nærheten.
- Hvis du oppdager en gasslekkasje, må du unngå åpne flammer og potensielle antenningskilder og luften rommet apparatet står i, i flere minutter.
 - Ikke rør apparatet eller strømledningen.
 - Ikke bruk en kjøkkenvifte.
 - En gnist kan resultere i eksplosjon eller brann.
- Flasker bør oppbevares tett inntil hverandre, slik at de ikke faller ut.
- Dette produktet er bare tiltenkt oppbevaring av mat til husholdningsbruk.
- Stikk aldri fingre eller andre gjenstander inn i vandispenserhullet, ishullet og ismaskinholderen.
 - Det kan føre til personskade eller materiell skade.
- Ikke forsøk å reparere, demontere eller modifiser kjøleskapet på egen hånd.
- Ikke bruk andre sikringer (f.eks. av kobber, ståltråd osv.) enn en standardsikring.

Sikkerhetsinformasjon

- Hvis kjøleskapet ditt må repareres eller reinstallerer, kontakter du ditt nærmeste servicesenter.
 - Hvis ikke, kan det føre til elektrisk støt, brann, problemer med produktet eller personskader.
- Hvis det kommer en svidd lukt eller røyk fra kjøleskapet, kobler du øyeblikkelig kjøleskapet fra strømmen og kontakter nærmeste Samsung Electronics-servicesenter.
 - Hvis ikke, kan det føre til elektrisk støt eller brannskade.
- Trekk strømkontakten ut av stikkkontakten før du skifter ut de innvendige lampene i kjøleskapet
 - Ellers er det fare for elektrisk støt.
- Hvis du har problemer med å skifte en lampe som ikke er LED, kontakter du et Samsung servicesenter.
- Sett strømkontakten ordentlig inn i støpselet på veggen.
- Ikke bruk skadde strømstøpsler, skadde strømledninger eller løse stikkontakter.
 - Dette kan føre til elektrisk støt eller brann.

Forsiktighetsregler ved bruk

FORSIKTIG

- Opptint mat må ikke fryses på nytt.
 - Frossen eller tint mat utvikler skadelige bakterier raskere enn fersk mat.
 - Andre gang mat tines, brytes enda flere celler ned, lekker ut fuktighet og endrer produktets integritet.
- Ikke tin kjøtt i romtemperatur.
 - Sikkerheten avhenger av om de rå produktene har blitt riktig håndtert.
- Ikke plassere glass eller flasker eller kullsyreholdige drikker i fryseren.
 - Beholderen kan fryse og brenne, noe som kan resultere i skade.
- Ikke bruk andre ismaskiner enn den som følger med kjøleskapet.
- Hvis du skal være lenge borte hjemmefra (for eksempel på ferie) og ikke skal bruke vann- eller isdispenserene, stenger du vannventilen.
 - Ellers kan det lekke ut vann.
- Hvis du ikke skal bruke kjøleskapet på veldig lang tid (3 uker eller mer), tømmer du kjøleskapet inkludert ismaskinholderen, kobler det fra, stenger vannventilen, tørker av overflødig fuktighet på innsiden av veggene og lar dørene stå åpne for å hindre lukt og mugg.
- For at produktet skal ha best mulig ytelse må du
 - Ikke plassere mat for nærme ventilasjonsåpningene bakerst i kjøleskapet, ettersom det kan hindre luftsirkulasjonen inni kjøleskapet.

Sikkerhetsinformasjon

- Pakke matvarene skikkelig inn eller plassere dem i lufttette beholdere før du legger dem i kjøleskapet.
- Følg med på maksimale oppbevaringstider og utløpsdatoer for frosne matvarer.
- Du trenger ikke å koble kjøleskapet fra strømforsyningen hvis du skal være borte i under tre uker. Men hvis du skal være borte i mer enn tre uker, fjerner du all maten og isen i ismaskinholderen, kobler fra kjøleskapet, stenger vannventilen, tørker av overflødig fuktighet på innsiden av veggene og lar dørene stå åpne for å hindre lukt og mugg.
- Servicegaranti og modifikasjon.
 - Endringer eller modifikasjoner som utføres av tredjeparter på dette ferdigstilte apparatet, dekkes ikke av Samsungs garantiservice, og Samsung er heller ikke ansvarlig for sikkerhetsproblemer som følger av modifikasjoner som er utført av en tredjepart.
- Ikke blokker luftehullene inni kjøleskapet.
 - Hvis luftehullene blokkeres, særlig hvis de blokkeres av en plastpose, kan kjøleskapet bli for sterkt nedkjølt. Hvis en kjøleperiode varer for lenge, kan vannfilteret bli ødelagt og føre til vannlekkasje.
- Ikke bruk andre ismaskiner enn den som følger med kjøleskapet.
- Tørk av overflødig fuktighet fra innsiden og la dørene stå åpne.
 - Ellers kan det utvikle seg lukt og mugg.
- Hvis kjøleskapet er koblet fra strømforsyningen, må du vente minst fem minutter før du kobler det til igjen.

- Når det var vann som gjorde kjøleskapet vått, må du trekke ut strømkontakten og ta kontakt med Samsung Electronics-servicesenter.
- Ikke slå på eller bruk kraft på glassoverflater.
 - Knust glass kan føre til personskader og/eller materielle skader.
- Fyll vanntanken og isbitskuffene med drikkevann (springvann, mineralvann eller rensset vann).
 - Ikke fyll tanken med te eller sportsdrikker. Dette kan skade kjøleskapet.
- Pass på så ikke fingrene setter seg fast.
- Hvis det kommer for mye vann i kjøleskapet, kontakter du nærmeste servicesenter.
 - Det medfører risiko for elektrisk støt eller brann.
- Ikke oppbevar vegetabilsk olje i dørhyllene til kjøleskapet. Oljen kan sette seg, noe som gir den dårlig smak og gjøre den vanskelig å bruke. I tillegg kan beholderen lekke og oljen som lekkes ut kan forårsake sprekker i dørhyllen. Etter at du åpner en oljebeholder, er det best å oppbevare den på et kjølig og mørkt sted, slik som i et skap eller spiskammers.
 - Eksempler på vegetabilsk olje: olivenolje, maisolje, druekjerneolje osv.

Sikkerhetsinformasjon

Forsiktighetsregler ved rengjøring

FORSIKTIG

- Ikke sprut vann direkte på innsiden eller utsiden av kjøleskapet.
 - Det er risiko for brann eller elektrisk støt.
- Ikke bruk en hårføner til å tørke innsiden av kjøleskapet.
- Ikke plasser et levende lys i kjøleskapet for å fjerne vond lukt.
 - Dette kan føre til elektrisk støt eller brann.
- Ikke spray rengjøringsmidler direkte på displayet.
 - Trykte bokstaver på displayet kan løsne.
- Hvis fremmedlegemer, for eksempel vann, kommer inn i apparatet, må du ta ut strømkontakten og kontakte ditt nærmeste servicesenter.
 - Hvis ikke, kan det føre til elektrisk støt eller brann.
- Bruk en ren, tørr klut til å fjerne fremmedlegemer eller støv fra strømkontakten. Ikke bruk en våt eller fuktig klut når du rengjør kontakten.
 - Ellers er det risiko for brann eller elektrisk støt.
- Ikke rengjør apparatet ved å spraye vann direkte på det.
- Ikke bruk benzen, tynner, Clorox eller klorid til rengjøring.
 - Disse kan skade apparatets overflate eller føre til brann.
- Stikk aldri fingre eller andre gjenstander inn i dispenserhullet.
 - Det kan føre til personskade eller materiell skade.
- Trekk ut strømkontakten fra stikkkontakten før du rengjør eller utfører vedlikehold på apparatet.
 - Hvis ikke, kan det føre til elektrisk støt eller brann.

-
- Bruk en ren svamp eller myk klut og mild såpe i varmt vann for å rengjøre kjøleskapet.
 - Ikke bruk slipende eller kraftige rengjøringsmidler slik som vindusspray, skuremidler, brennbare væsker, saltsyre, rengjøringsvoks, konsentrerte rengjøringsmidler, blekemidler eller rengjøringsmidler som inneholder petroleumsprodukter på eksterne overflater (dører og kabinettet), plastdeler, dør- og innvendig foringer og pakninger.
 - Disse kan ripe eller skade materialet.
 - Ikke rengjør glasshyller eller deksler med varmt vann når de er kalde. Glasshyller kan ødelegges hvis de utsettes for plutselige temperaturendringer eller støt, slik som dunk eller fall.

Sikkerhetsinformasjon

Kritiske avhendingsadvarsler

ADVARSEL

- Avhend emballasjematerialet til dette produktet på en miljøvennlig måte.
- Sørg for at ingen av rørene på baksiden av apparatet er skadet før avhending.
- R-600a eller R-134a brukes som kjølevæske. Kontroller kompressoretiketten på baksiden av apparatet eller etiketten på innsiden av kjøleskapet for å se hvilken kjølevæske som brukes i ditt kjøleskap. Hvis dette produktet inneholder brannfarlig gass (kjølevæske R-600a), bør du kontakte de lokale myndigheter for å forhøre deg om trygg avhending av dette produktet.
- Når du avhender dette kjøleskapet, må du fjerne døren, dørforseglingen og dørhengslene slik at små barn eller dyr ikke kan bli fanget inni det. Barn må ha tilsyn for å sikre at de ikke leker med apparatet. Hvis barnet blir sittende fast inni, kan det bli skadet eller kvalt til døde.
 - Hvis barnet blir sittende fast inni, kan det bli skadet og kvalt til døde.
- Syklopentan brukes i isolasjonen. Gassene i isolasjonsmaterialet krever en spesiell avhendingsprosedyre. Kontakt de lokale myndighetene angående miljømessig, trygg avhending av dette produktet.
- Oppbevar alt emballasjemateriale utenfor barns rekkevidde, ettersom emballasje kan være farlig for barn.
 - Hvis et barn tar en pose over hodet, kan det kveles.

Ekstra tips til riktig bruk

- I tilfelle strømbrudd ringer du ditt lokale strømselskap og spør hvor lenge det kommer til å vare.
 - De fleste strømbrudd som korrigeres innen en time eller to, vil ikke påvirke temperaturen i kjøleskapet. Men du bør unngå å åpne døren ofte mens strømmen er borte.
 - Dersom strømbruddet varer i mer enn 24 timer, bør du ta ut og kaste all frossen mat.
- Kjøleskapet vil kanskje ikke fungere som det skal (frossent innhold kan tine eller temperaturen kan bli for varm i frysedelen) hvis det plasseres på et sted over lengre tid hvor temperaturen i luften konstant er lavere enn temperaturene som apparatet er utformet for.
- I noen tilfeller med en bestemt type mat, vil det ha en dårlig effekt på maten å oppbevare den i kjøleskapet.
- Apparatet er frostfritt, noe som betyr at du ikke trenger å avise det manuelt. Dette utføres automatisk.
- Temperaturstigningen under avising samsvarer med ISO-kravene. Men hvis du vil unngå at frosne matvarer oppvarmes for mye når apparatet avises, kan du pakke dem inn i flere lag med avisepapir.
- Ikke frys mat som har vært fryst en gang før, og som nå er tint.

Sikkerhetsinformasjon

Instruksjoner om WEEE



Korrekt avhending av dette produktet (Avfall fra elektrisk og elektronisk utstyr)
(Gjelder i land med avfallssortering)

Denne merkingen som vises på produktet, dets tilbehør eller dokumentasjon, indikerer at produktet eller det elektroniske tilbehøret (for eksempel lader, headset, USB-kabel) ikke skal kastes sammen med annet husholdningsavfall ved slutten av levetiden. For å hindre potensiell skade på miljøet eller helseskader grunnet ukontrollert avfallsavhending ber vi om at dette avfallet holdes adskilt fra andre typer avfall og resirkuleres på ansvarlig måte for å fremme bærekraftig gjenbruk av materielle ressurser.

Private forbrukere bør kontakte enten forhandleren de kjøpte produktet av, eller lokale myndigheter for detaljer om hvor og hvordan disse artiklene kan resirkuleres på en miljøvennlig måte.

Forretningsbrukere bør kontakte sin leverandør og undersøke vilkårene i kjøpskontrakten. Dette produktet og det elektroniske tilbehøret skal ikke blandes med annet kommersielt avfall som skal kastes.

For mer informasjon om Samsungs miljøengasjement og lovpålagte produktforpliktelser, f.eks. REACH, WEEE eller batterier, kan du gå til siden vår om bærekraftighet på www.samsung.com

(Gjelder bare produkter som selges i europeiske land og i Storbritannia)

Installasjon

Følg disse instruksjonene nøye for å sikre riktig installasjon av kjøleskapet og hindre ulykker før du bruker det.

⚠ ADVARSEL

- Bruk kjøleskapet kun til sitt tiltenkte formål som beskrevet i denne håndboken.
- All service må utføres av en kvalifisert tekniker.
- Avhend produktets emballasjemateriell i samsvar med lokale forskrifter.
- For å hindre elektrisk støt kobler du ut strømledningen før du utfører service eller skifter deler.

Kort om kjøleskapet

Det faktiske bildet og de medfølgende komponentdelene til kjøleskapet kan variere, avhengig av modell og land.

Normal type

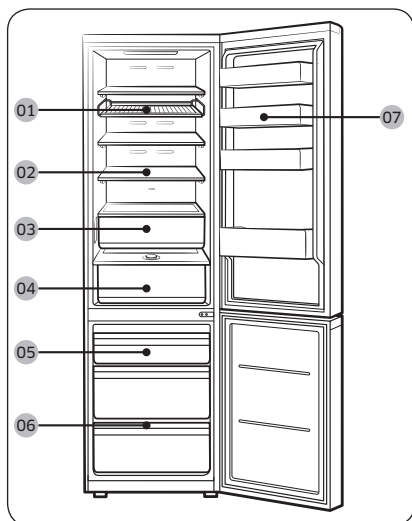

Dispensertype

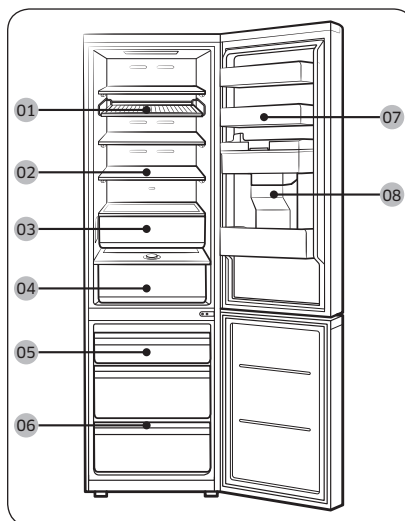

01 Stativ og hylle *

02 Kjøleskaphylle /
Sammenleggbar hylle *

03 Optimal Fresh+ *

04 Humidity Fresh * /
Humidity Fresh+ *

05 Fryserboks

06 Fryserhylle *

07 Kjøleskapsdørskuff

08 Vanntank**

* kun gjeldende modeller

** bare dispensermodeller

Installasjon

MERK

- For best mulig energieffektivitet må du sørge for at alle hyller, skuffer og kurver er plassert i original posisjon.
- For å få mer plass kan du fjerne skuffene øverst og i midten og plassere «fryserhyllen» (kun gjeldende modeller) nederst i fryseren, siden det ikke påvirker de termiske og mekaniske egenskapene. Det oppgitte lagringsvolumet av frossen mat i fryserdelen beregnes med disse skuffene fjernet.
- En alarm lyder hvis fryserdøren åpnes med mer enn 4^o i mer enn 2 minutter. Lukk fryserdøren når du hører en alarm. (Kun modellene RB38A*B*A***, RB38A*B*B***, RB38A*B*3***)

Trinnvis installasjon

TRINN 1 Velg et sted

Krav til stedet:

- Solid, jevnt underlag uten teppe eller gulv som kan hindre ventilasjon
- Ikke i direkte sollys
- Tilstrekkelig plass til å åpne og lukke døren
- Ikke i nærheten av en varmekilde
- Plass til vedlikehold og service
- Temperaturområde: mellom 10 °C og 43 °C

Klarering

Se bildene og tabellene nedenfor for plasskrav ved montering.

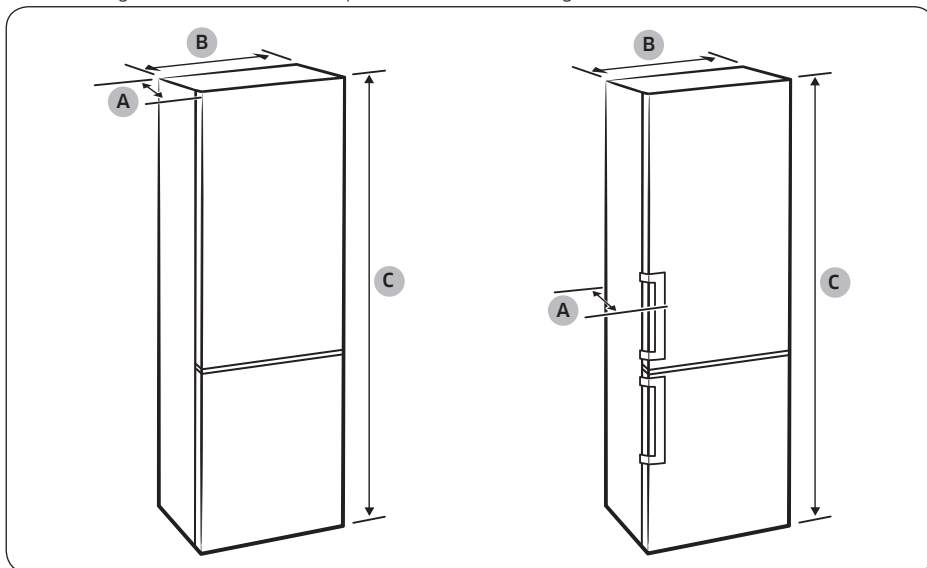

Modell	Innfelt håndtakstype			Avlang håndtakstype			Skreddersydd type	
	RB34T* RB3CT* RL34T*	RB36T* RB3DT* RL36T*	RB38T* RB3ET* RL38T*	RB34T* RB3CT* RL34T*	RB36T* RB3DT* RL36T*	RB38T* RB3ET* RL38T*	RB34A* RL34A*	RB38A* RL38A*
Dybde «A»	658			720			658	
Bredde «B»	595			595			595	
Samlet høyde «C»	1853	1935	2030	1853	1935	2030	1853	2030

(enhet: mm)

Installasjon

Installasjon

Installasjon

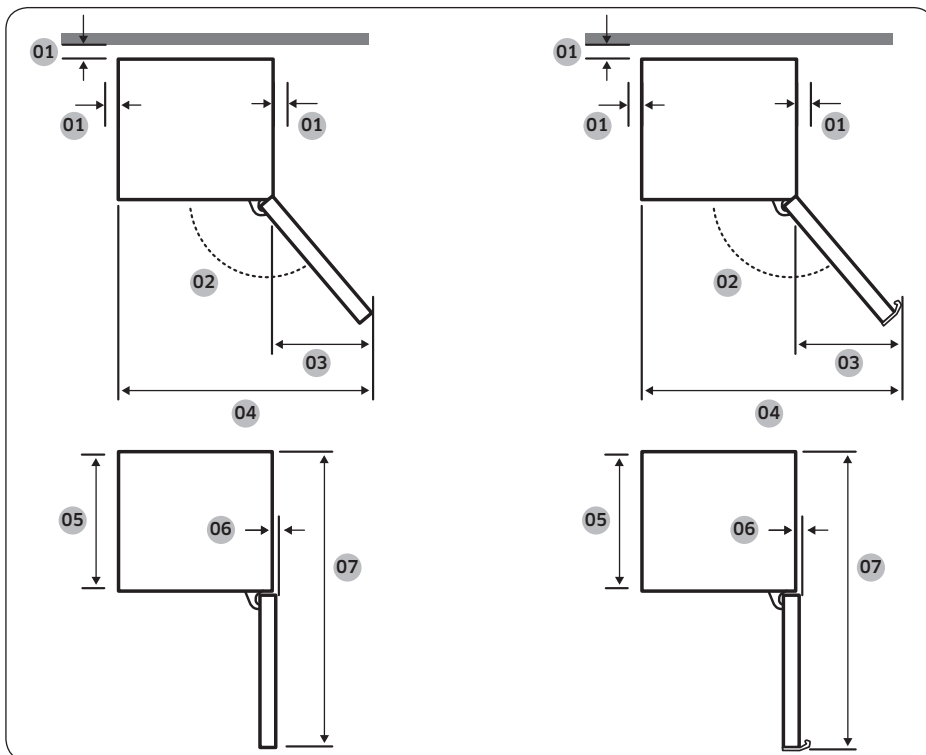

Modell	Innfelt håndtakstype	Avlang håndtakstype	Skreddersydd type
01	mer enn 50 mm anbefales	mer enn 50 mm anbefales	mer enn 50 mm anbefales
02	135°	135°	105°
03	404	433	191
04	999	1028	786
05	595	595	595
06	6	6	0
07	1210	1217,5	1207

(enhet: mm)

MERK

Målene i tabellen kan variere, avhengig av målemetoden.



TRINN 2 Romdeling (kun gjeldende modeller)

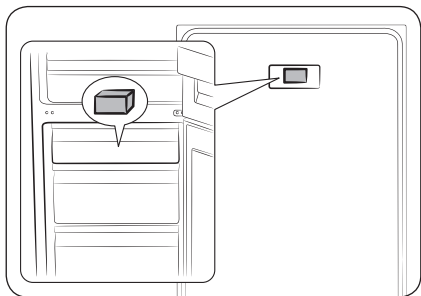

1. Åpne døren og finn det medfølgende avstandsstykket (grå blokk).
2. Pakk ut avstandsstykket og fest det til baksiden av kjøleskapet som vist. De hjelper til med å ventilere luft til den bakre vegg og reduserer strømforbruket.

TRINN 3 Underlag

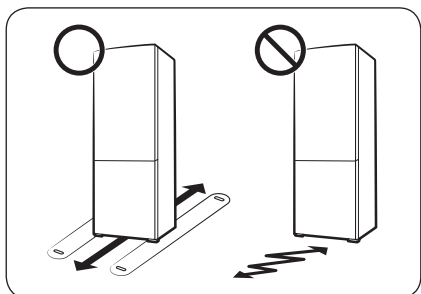

- Underlaget kjøleskapet installeres på, å tåle et fullt kjøleskap.
- For å beskytte gulvet plasserer du en stor bit papp på hvert av kjøleskapets bein.
- Når kjøleskapet er i sin endelige posisjon, må du ikke flytte det med mindre det er nødvendig, for å beskytte gulvet. Hvis du må flytte det, bruker du et tykt papir eller tøy, som for eksempel gamle tepper, under det.



Installasjon

TRINN 4 Justere nivelleringsføttene

⚠ FORSIKTIG

- Kjøleskapet må stå rett på et flatt, solidt gulv. Hvis ikke kan det føre til skader på kjøleskapet eller fysiske skader.
- Justeringen må utføres med tomt kjøleskap. Sørg for at det ikke er noen matvarer i kjøleskapet.
- Av sikkerhetsmessige årsaker justerer du forsiden litt høyere enn baksiden.

Kjøleskapet kan nivelleres med fotfrontene som har en spesialskru (nivelleringskru) til nivelleringsformål. Bruk en flat skrutrekker til justeringen.

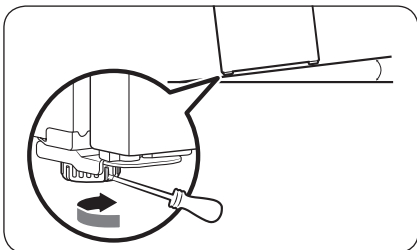

Slik justerer du høyden på venstre side:

Plasser en flat skrutrekker inn i utjevneren på venstre frontfot. Skru justeringsskruen med klokken for å heve eller skru den mot klokken for å senke.

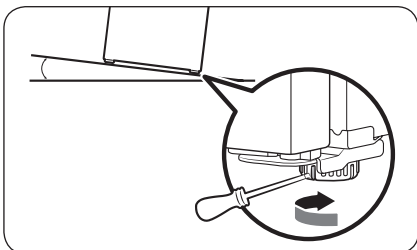

For å justere høyden på høyre side:

Plasser en flat skrutrekker inn i utjevneren på høyre frontfot. Skru justeringsskruen med klokken for å heve eller skru den mot klokken for å senke.



TRINN 5 Første innstillinger

Kjøleskapet skal være fullt funksjonelt når du har fullført disse trinnene.

1. Fjern PE-skumstykkene fra hyllehjørnene. Disse er festet for å beskytte kjøleskapet under transport.
2. Koble strømedningen til stikkontakten for å slå på kjøleskapet.
3. Åpne døren og sjekk om den innvendige lampen lyser.
4. Velg den laveste temperaturen og vent i omtrent én time. Da vil kjøleskapet bli litt kaldere, og motoren vil gå jevnt.
5. Vent til kjøleskapet når angitt temperatur. Nå er kjøleskapet klart til bruk.

MERK

Alarmen går når du slår på kjøleskapet. For å slå av alarmen, trykker du på <, ○ eller >.

TRINN 6 Temperaturalarm (bare aktuelle modeller)

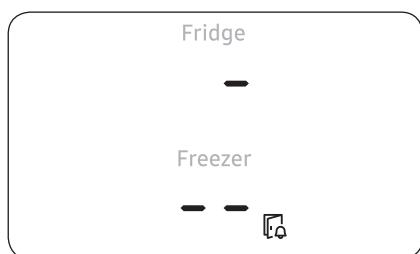

- Hvis frysertemperaturen er for varm fordi det har vært strømbrytning, blinker displayet som vist på figuren.
 - Hvis du trykker på en knapp (<, ○ eller >), vil den «varmeste temperaturen» som har blitt nådd i fryseren og kjøleskapet blinke på skjermen i 5 sekunder.
- Denne advarselen kan vises:
 - Når apparatet slås på for første gang etter montering.
 - Når fryseren er for varm på grunn av et strømbrytning.

TRINN 7 Siste sjekk

Når installasjonen er fullført, bekrefter du at:

- Kjøleskapet er koblet til et strømuttak og er skikkelig jordet.
- Kjøleskapet er installert på et flatt, jevnt underlag med passende klarering fra veggen eller skapet.
- Kjøleskapet er i vater og står støtt på gulvet.
- Døren åpnes og lukkes fritt, og den innvendige lampen slår seg automatisk på når døren åpnes.



Drift

Kontrollpanel

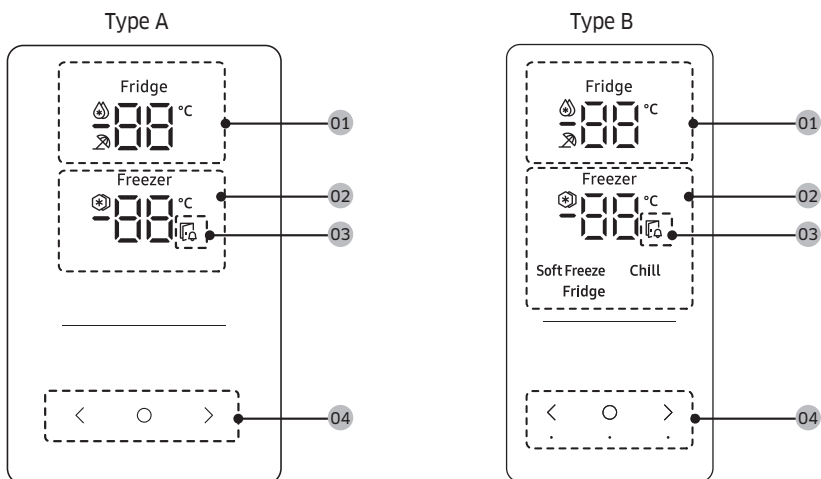



01 Kjøleskapsindikator	<ul style="list-style-type: none">• Viser gjeldende eller ønsket temperatur på kjøleskapet.• indikerer at Hurtigkjøler-funksjonen er på.• indikerer at Ferie-funksjonen er på.
02 Fryserindikator	<ul style="list-style-type: none">• Viser gjeldende eller ønsket temperatur på fryseren.• indikerer at Hurtigfrys-funksjonen er på.
03 Dør åpen-indikator	Denne indikatoren blinker med en alarm hvis døren blir stående åpen i mer enn 2 minutter.
04 Knapper	<ul style="list-style-type: none">• Når skjermen er av, trykker du på en knapp for å vekke skjermen.• Bruk til å velge kjøleskap eller fryser og eller for å velge ønsket temperatur eller funksjon for det valgte rommet.

MERK

- Kontrollpanelet er utformet for å være av når kjøleskapet ikke er i bruk. Det blir bare aktivt og lyser når du åpner døren eller trykker på knappene.
- Hvis døren står åpen i fem minutter, blinker de interne lysene i fem minutter og slår seg deretter av. Dette er for å varsle hørselshemmede brukere om at en dør er åpen. Merk at dette er en normal funksjon.

Stille inn ønsket temperatur eller funksjon

1. Trykk på en knapp (< , ○ eller >) for å vekke skjermen.
 - Dette trinnet gjelder kanskje ikke for noen av modellene.
2. Trykk på ○ for å velge kjøleskap eller fryser.
 - Indikatoren for det valgte rommet blinker.
 - Grader Celsius-symbolet (°C) blinker ikke.
3. Trykk på < eller > for å velge ønsket temperatur eller funksjon.
 - Se tabellen for tilgjengelig valg for hvert rom.

Fridge (Kjøleskap)	<ul style="list-style-type: none">• Tilgjengelig valg:  (Hurtigkjøler) ↔ 1 °C ↔ 2 °C ↔ 3 °C ↔ 4 °C ↔ 5 °C ↔ 6 °C ↔ 7 °C ↔  (Ferie)• Hurtigkjøler fremskynder kjøleprosessen til maksimal viftehastighet. Kjøleskapet fortsetter å gå på full hastighet i to og en halv time før det går tilbake til forrige temperatur.• Hvis du skal på ferie eller forretningsreise, eller hvis du ikke skal bruke kjøleskapet over lengre tid, bruker du modusen Ferie. Kjøleskapets temperatur blir holdt under 17 °C, men fryseren forblir aktiv og uendret.
--------------------	---

Drift

Freezer (Fryser)

- Tilgjengelig valg:
[Type A]:  (Hurtigfrys) ↔ -23 °C ↔ -22 °C ↔ -21 °C ↔ -20 °C ↔ -19 °C ↔ -18 °C ↔ -17 °C ↔ -16 °C ↔ -15 °C
[Type B]:  (Hurtigfrys) ↔ -23 °C ↔ -22 °C ↔ -21 °C ↔ -20 °C ↔ -19 °C ↔ -18 °C ↔ -17 °C ↔ -16 °C ↔ -15 °C ↔ Soft Freeze (Mild frysing) (-5 °C) ↔ Chill (Kald) (-1 °C) ↔ Fridge (Kjøleskap) (2 °C)
- Hurtigfrys fremskynder fryseprosessen til maksimal viftehastighet. Fryseren fortsetter å gå på full hastighet i 50 timer før den går tilbake til forrige temperatur. Når du skal fryse store mengder mat, aktiverer du Hurtigfrys i minst 20 timer før du legger mat i fryseren.
- **Beskrivelser av frysermoduser (bare for type B)**
 - Mild frysing (-5 °C): For oppbevaring av fisk og kjøtt før de tines fullstendig.
 - Kald (-1 °C): Perfekt for oppbevaring av kjøtt og fersk sjømat.
 - Kjøleskap (2 °C): For oppbevaring av frukt og grønnsaker.
- ⚠ **FORSIKTIG (kun for Type B)**
 - Hvis du angir Freezer (Fryser)-modus til Soft Freeze (Mild frysing), Chill (Kald), eller Fridge (Kjøleskap), stiger frysertemperaturen og oppbevart mat kan begynne å lekke væske når den begynner å tine.
 - Ikke oppbevar kjøtt eller fisk i lengre tid i modusene Soft Freeze (Mild frysing)- eller Chill (Kald). De kan bli dårlige da temperaturen i disse modusene ikke er egnet for oppbevaring av kjøtt eller fisk over lengre tid.
- 🗉 **MERK**

Når du bruker denne funksjonen, økes strømforbruket til kjøleskapet. Husk å slå den av når du ikke trenger den, slik at fryseren gjenopptar den opprinnelige temperaturinnstillingen.

4. Vent til indikatoren for det valgte rommet stopper å blinke eller trykk på  for å bekrefte valget.

MERK

Bruk av Hurtigkjøler- eller Hurtigfrys øker strømforbruket.

Spesialfunksjoner

Det faktiske bildet og spesialfunksjonene til kjøleskapet kan variere, avhengig av modell og land.

Vanndispenser (bare gjeldende modeller)

Du kan få vann uten å åpne kjøleskapsdøren fra vanndispenseren. Vanntanken må fylles med drikkevann før bruk.

Slik fyller du vanntanken med drikkevann

Åpne døren, og finn vanntanken som er plassert i døren i hylleområdet.

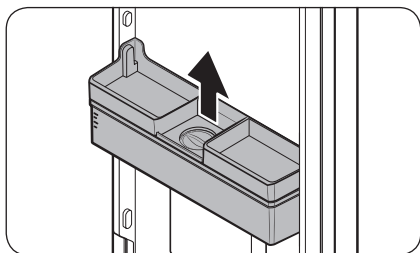

1. Hold i håndtakene på begge sider av vanntanken, og løft opp for å ta den ut.

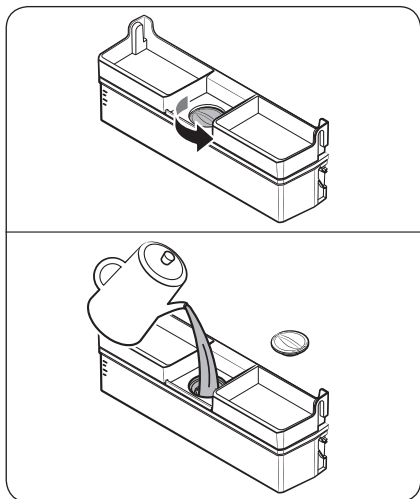

2. Fyll vanntanken med opptil 3,5 liter drikkevann (MAKS). Du kan enten ta av det øvre lokket eller dekselet for å helle vann.

⚠ FORSIKTIG

- Vanndispenseren er utformet for å tappe drikkevann. Fyll kun drikkevann i vanntanken. Ikke fyll den med noen andre væsker.
- Ikke overfyll vanntanken slik at det renner over.

📖 MERK

Rengjør innsiden av vanntanken før første gangs bruk.

Drift

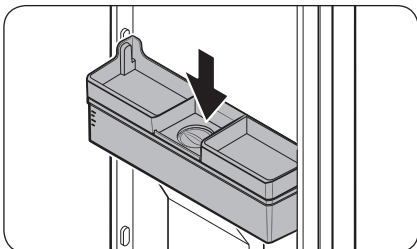

3. Sett inn igjen vanntanken og lukk døren. Pass på at vannutløpet på vanntanken vender fremover.

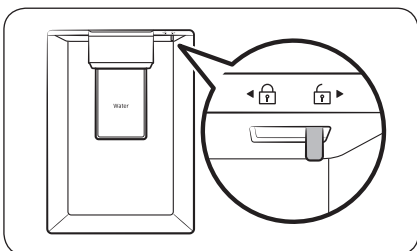

4. Ha et vannglass under vannkranen på dispenseren, og trykk forsiktig på dispenserspaken for å tappe vann. Pass på at vandispenseren ikke er låst.

FORSIKTIG

- Ikke oppbevar gjenstander oppå lokket til vanntanken.
- Ikke prøv å fylle vanntanken uten å ta den ut av døren.
- Sørg for at vanntanken sitter riktig.
- Ikke bruk kjøleskapet uten vanntanken. det kan redusere ytelsen og effekten.
- Du unngår at vannet skvulper ved at du passer på at glasset er på linje med dispenserspaken.

MERK

Hvis du trenger mer plass, kan du bruke vanntanken til å oppbevare mat. I så fall tar du av lokket på tanken.

Optimal Fresh+ (kun gjeldende modeller)

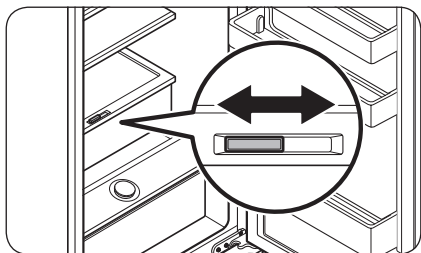

Med Optimal Fresh+-skuffen kan du dele området inn i to adskilte soner ved hjelp av Flex Divider.

Oppbevar kjøtt og fisk på venstre side av Optimal Fresh+ og grønnsaker og frukt på høyre side.

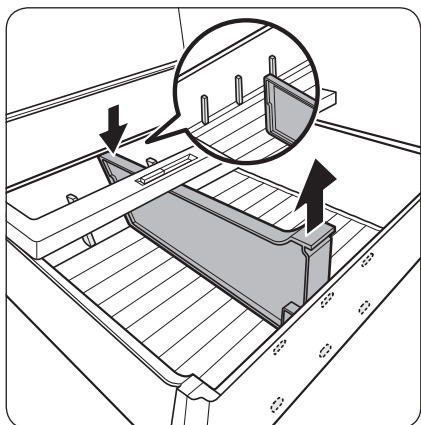

Ta ut Flex Divider

Når du trykker på baksiden, kan trykke opp forsiden for å fjerne.

Humidity Fresh+ (kun gjeldende modeller)

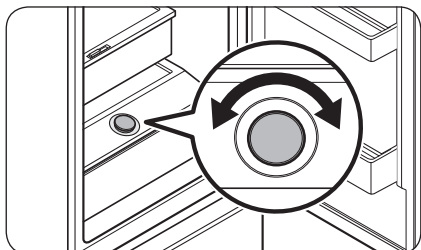

Humidity Fresh+ lar deg justere fuktigheten. Dreii kontrollskiven til venstre eller høyre for å justere fuktigheten slik du ønsker.

Drift

Bruke fryserhyllen (kun gjeldende modeller)

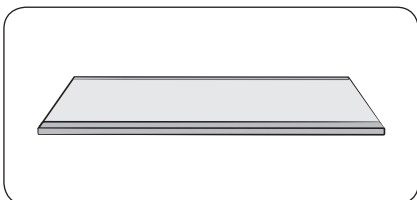

For å få mer plass, kan du fjerne alle skuffene og plassere «fryserhyllen» på den nederste skuffen siden det ikke påvirker de termiske og mekaniske egenskapene.

Det oppgitte lagringsvolumet av frossen mat i fryserdelen beregnes med disse skuffene fjernet.

(På Singapore-modellen, beregnes oppgitt volum ved å bare ta ut den øvre og midtre skuffen.)

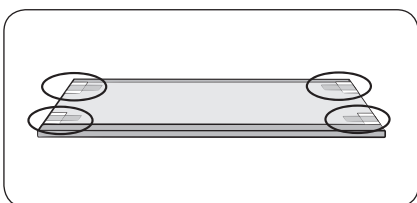

1. Ta av tapen som er festet på hyllen.

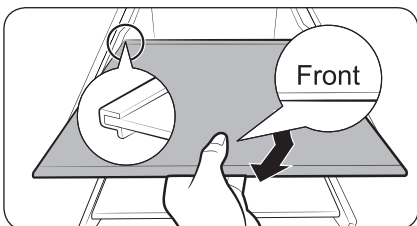

2. Ta ut alle skuffene for å sette sammen hyllen.

3. Sett inn fryserhyllen med den siden som er merket med «Front», vendt oppover. Hvis du ikke ser «Front»-merket, kan du sette inn den delen av hyllen som stikker ut, først, som vist i figuren.

⚠ FORSIKTIG

- Ikke sett hyllen inn opp-ned eller i motsatt retning.
- Når du ikke bruker fryserhyllen, kan du oppbevare til du får bruk for den senere.

📌 MERK

Når glassbeholdere settes på hyllen i herdet glass, kan det oppstå riper på grunn av friksjon mot hyllen.

Vedlikehold

Snu dørhåndtakets stilling (for modeller med avlange håndtak)

MERK

Denne prosedyren gjelder både kjøleskap og fryserdel.

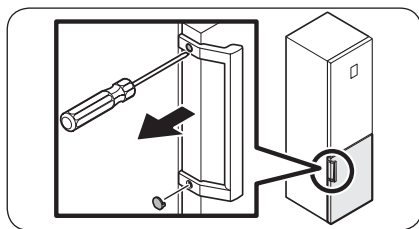

1. Bruk en flat skrutrekker til å fjerne skruheftene.
 - Etter å ha tatt av håndtaket, fest skruheftene tilbake på skruhellene.

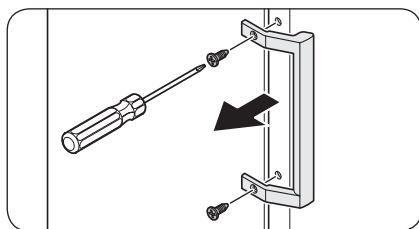

2. Bruk en stjerneskrutrekker til å fjerne skruene og løsne håndtaket.

MERK

Bruk disse skruene til å feste håndtaket på den motsatte siden.

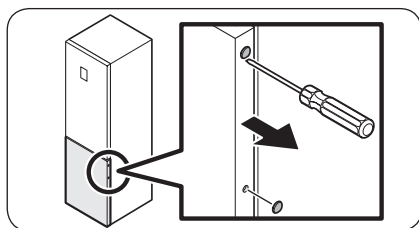

3. Bruk en flat skrutrekker til å fjerne skruheftene på den motsatte siden av døren.

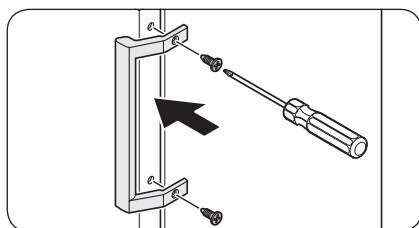

4. Plasser håndtaket på motsatt side av døren, og bruk en stjerneskrutrekker til å feste håndtaket med skruene.

Vedlikehold

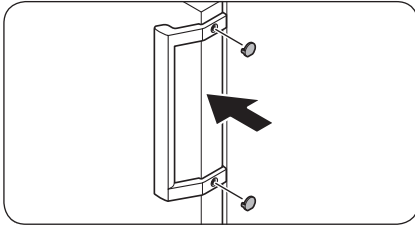

5. Fest skruheftene.

Vending av dør (bare aktuelle modeller)

⚠ ADVARSEL

- Å legge ned kjøleskapet krever minst to personer.
- Trekk ut strømledningen fra kjøleskapet før du snur dørene.

Verktøy som kreves (medfølger ikke)

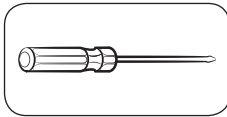

Stjerneskrutrekker

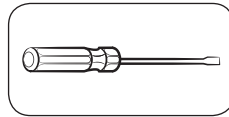

En flat skrutrekker

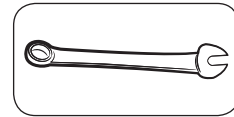

Skrunøkkel (11 mm)

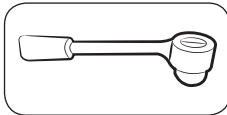

Pipenøkkel (10 mm)

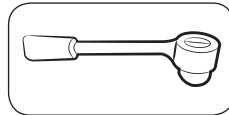

Pipenøkkel (8 mm)

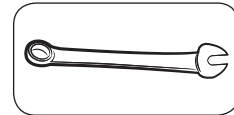

Skrunøkkel (10 mm)

Tilbehør

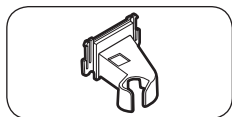

Hengseldeksel øverst til venstre

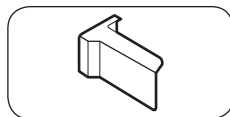

Dørhengseldeksel øverst til høyre (bare aktuelle modeller)

⚠ FORSIKTIG

- Vær forsiktig så du ikke skader kablene eller koblingene i løpet av denne prosessen.
- Når du vender døren, må du holde alle de små delene (skruer, lokk osv.) til kjøleskapet borte fra barn eller spedbarn av sikkerhetsmessige årsaker.
- Sørg for å holde alle skruene og andre fjernede deler på et trygt sted under dørvendeprosessen.

📖 MERK

- Samsung anbefaler at reversering av døråpningen bare bør utføres av Samsung-godkjente tjenesteleverandører. Dette koster penger, og kunden må betale for det.
- Før du reverserer dørene, legg et beskyttende materiale (for eksempel en pappeske) på gulvet hvor du trygt kan plassere de fjernede delene, og forhindre skade gjennom hele prosessen.

Reversere døren

📖 MERK

For modeller med håndtak, reverser håndtakene først. (For mer informasjon, se «Snu dørhåndtakets stilling (for modeller med avlange håndtak)»-delen.)

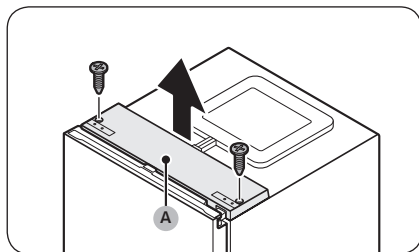

1. Når døren er lukket bruker du en stjerneskrutrekker til å fjerne skruene fra det toppdekslet (A).

Vedlikehold

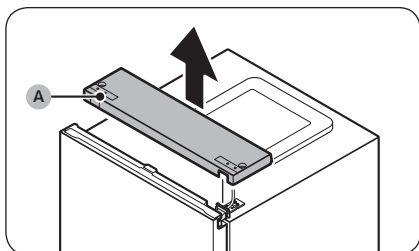

2. Løft forsiktig **toppdekelet (A)** og plasser det på toppen av kjøleskapet.
 - Vær forsiktig når du løfter **toppdekelet (A)**. Det er en ledning koblet til under det.

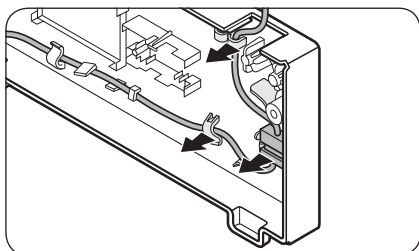

3. Fjern kabelen og kabelkoblingen på holderen under toppdekelet.
 - Dette trinnet gjelder kanskje ikke for noen av modellene.

⚠ FORSIKTIG

Ikke trekk kablingene for hardt.

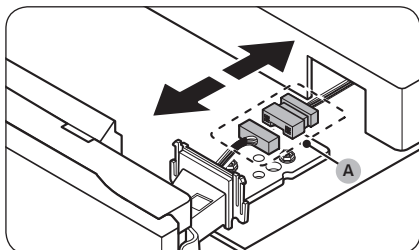

4. Koble fra **kabelkoblingen (A)**.
 - Dette trinnet gjelder kanskje ikke for noen av modellene.

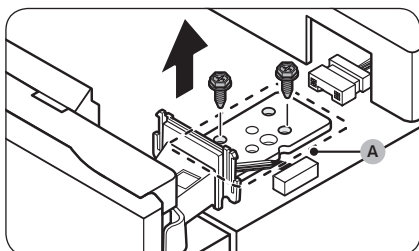

5. Bruk en pipenøkkel (8 mm) for å fjerne skruene som fester det **øverste hengselet (A)**.

⚠ FORSIKTIG

For å unngå at kjøleskapsdøren faller, må du holde godt fast i den mens du fjerner det øvre hengselet.

📌 MERK

Du kan også bruke en stjerneskrutrekker til å fjerne skruene.

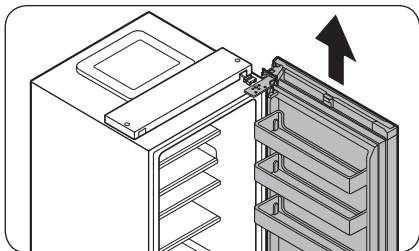

6. Løft døren for å fjerne den fra det nedre hengselet. Oppbevar døren på et sikkert sted.

⚠ FORSIKTIG

Døren er tung. Vær forsiktig når du fjerner døren, for å unngå personskaade eller skade på døren.

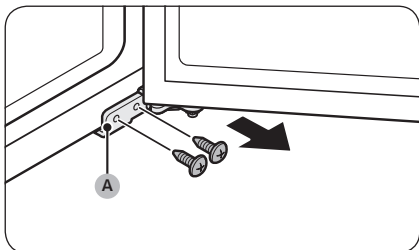

7. Åpne fryserdøren og bruk en stjerneskrutrekker for å fjerne skruene som fester det **nedre hengselet (A)**.

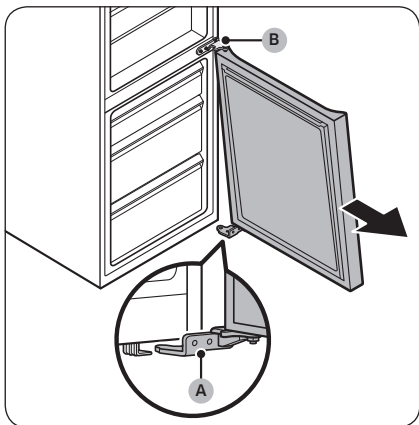

8. Med fryserdøren på det **nedre hengslet (A)** trekker du sakte det **nedre hengslet (A)** for å fjerne den fra holderen på undersiden av kjøleskapet. Når det **nedre hengselet (A)** er fjernet fra holderen, fjerner du det fra fryserdøren, og trekker deretter fryserdøren ned for å fjerne den fra det **midterste hengslet (B)**.

⚠ FORSIKTIG

For å hindre at fryserdøren faller, må du holde fryserdøren godt til den er trygt fjernet fra det midterste hengslet (B).

Vedlikehold

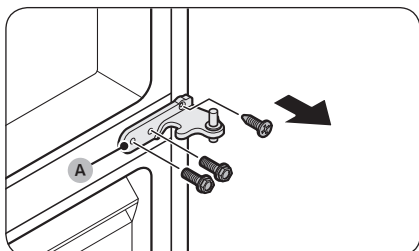

9. Bruk en stjerneskrutrekker og pipenøkkel (10 mm) for å fjerne skruene som fester det midterste hengselet (A).

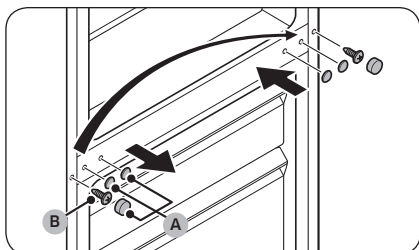

10. Fjern de midterste hengsel-skruedeckslene (A), og bruk deretter en stjerneskrutrekker til å fjerne skruen (B).

11. På motsatt side bruker du en stjerneskrutrekker til å feste skruen (B), og deretter sette på de midterste hengsel-skruedeckslene (A).

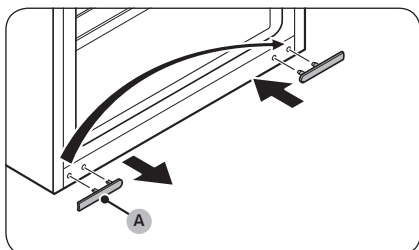

12. Fjern det nedre hengsel-skruedeckselet (A), og sett det på motsatt side.

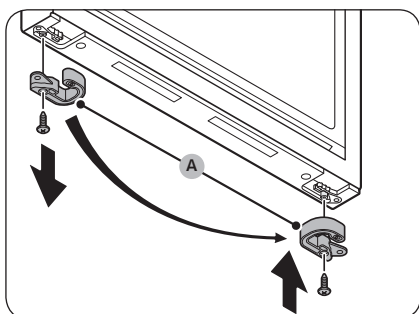

13. På undersiden av fryserdøren, fjern dørstopperen (A) og sett den på motsatt side av døren.
- Bruk en stjerneskrutrekker til å fjerne skruen som fester dørstopperen (A).
 - Vend dørstopperen (A) og sett den på motsatt side av døren.

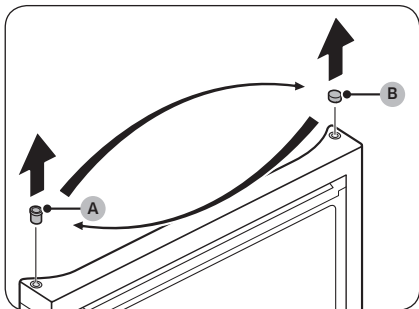

14. På toppen av fryserdøren bytter du posisjonen til pakningen (A) og pakningsdekselet (B).

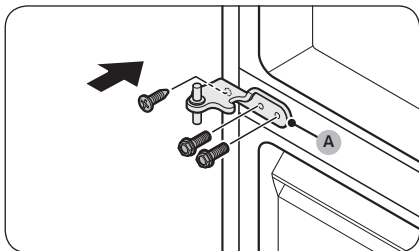

15. Fest det midterste hengslet (A) til motsatt side av der det ble fjernet.
- Bruk en stjerneskrutrekker og pipenøkkel (10 mm) til å stramme skruene.

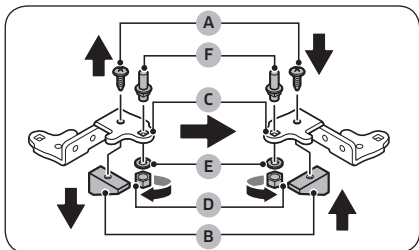

16. Demonter det nedre hengselet og reverser alle delene.
- Bruk en stjerneskrutrekker til å fjerne skruen (A) som fester braketten (B) til det nedre hengselet (C).
 - Bruk en skrunøkkel (10 mm) til å fjerne mutteren (D) og skive (E) som fester akselen (F).
 - Vend det nederste hengselet (C), og fest deretter akselen (F) igjen med skiven (E) og mutteren (D).
 - Fest braketten (B) med skruen (A).

⚠ FORSIKTIG

- Pass på at du ikke slipper akselen (F) eller skader fingrene når du fjerner eller monterer akselen (F).
- Kontroller at skiven (E) er på riktig sted. Hvis akselen festes uten skiven (E), kan fryserdøren falle og forårsake personskade.

Vedlikehold

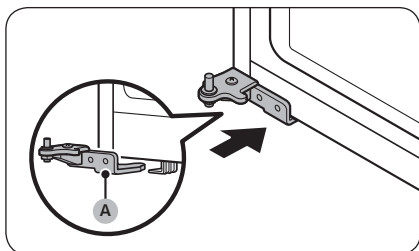

17. Drei nivelleringsbenet på motsatt side av der det **nedre hengselet (A)** ble fjernet. Sett deretter det **nedre hengselet (A)** på holderen.

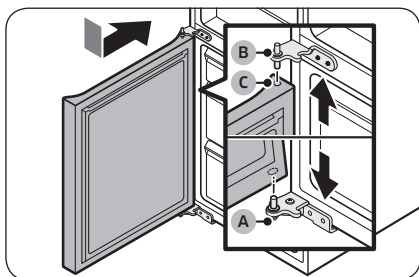

18. Feste fryserdøren.
- Monter fryserdøren på det **nederste hengselet (A)**. Plasser døren vinkelrett på kjøleskapets hoveddel.
 - Sett fryseren ned for å sette det **midterste hengslet (B)** inn i **pakningen (C)** på toppen av fryserdøren.

⚠ FORSIKTIG

Ikke skyv døren for hardt. Pass på at det **nedre hengselet (A)** er plassert på holderen nederst i kjøleskapet gjennom hele dette trinnet.

📖 MERK

Etter å ha festet fryserdøren, juster utjevningsskruene for å få kjøleskapet til å stå rett. (For detaljert instruksjon, se «**TRINN 4 Justere nivelleringsføttene**»-delen på side 32.)

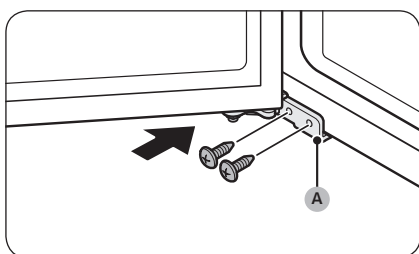

19. Bruk en stjerneskrutrekker til å feste det **nedre hengselet (A)** med skruene. Lukk deretter fryserdøren.

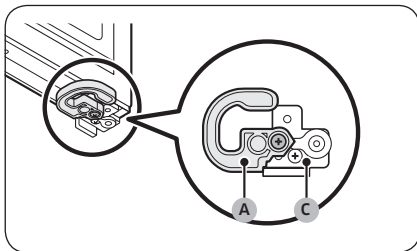
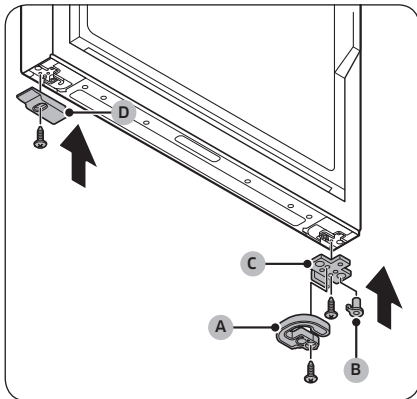
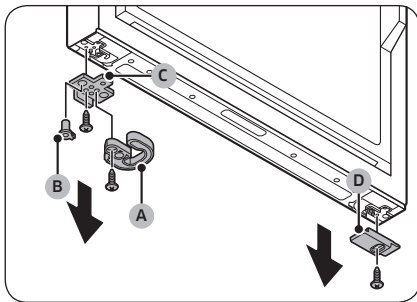

20. På bunnen av kjøleskapsdøren, fjern hele delen på venstre og høyre side.

- a. Bruk en stjerneskrutrekker til å fjerne skruene.
- b. Fjern auto-lukkeren (A), pakningen (B) og dørstopperen (C) på den ene siden, og det nederste kjøleskapsdør-dekselet (D) på den andre siden.

21. Bytt sidene av alle de fjernede delene.

- a. Sett dørstopperen (C), pakningen (B), auto-lukkeren (A) på motsatt side av der de ble fjernet.
- b. Fest dørstopperen (C) og auto-lukkeren (A) med skruene ved hjelp av en stjerneskrutrekker.
- c. Sett det nederste kjøleskapsdør-dekselet (D) på motsatt side til der det ble fjernet.
- d. Fest det nederste kjøleskapsdør-dekselet (D) med skruen ved hjelp av en stjerneskrutrekker.

⚠ FORSIKTIG

Du må feste skruene for dørstopperen (C) og auto-lukkeren (A) riktig som vist på figuren. Hvis du fester skruene feil, fører det til skade på dørhengslet.

Vedlikehold

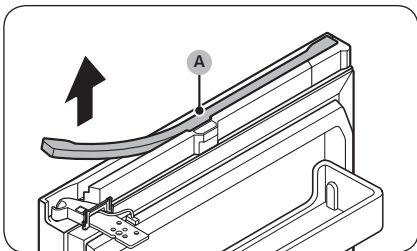

22. På toppen av kjøleskapsdøren fjerner du ledningsdekselet (A).

- Løft forsiktig på hver side av ledningsdekselet (A) og fjern det fra døren.
- Dette trinnet gjelder kanskje ikke for noen av modellene.

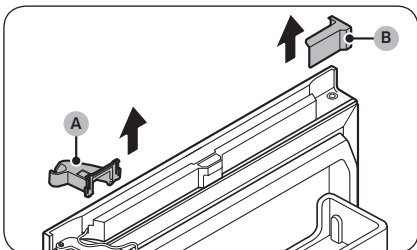

23. Fjern hengseldekselet øverst til høyre (A) og dørdekselet øverst til venstre (B).

- Dette trinnet gjelder kanskje ikke for noen av modellene.

MERK

Oppbevar den fjernede delen på et trygt sted for fremtidig bruk.

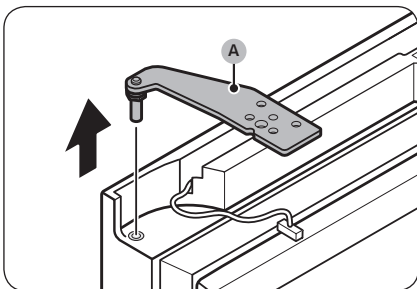

24. Fjern det øverste hengselet (A) fra kjøleskapsdøren.

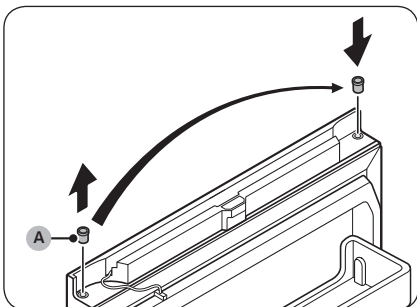

25. Fjern pakningen (A), og sett den på motsatt side.

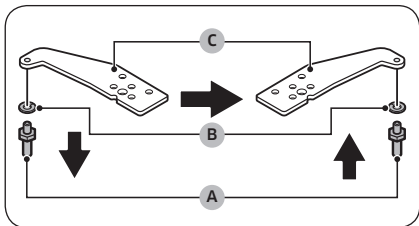

26. Reverser det øvre hengselet.

- a. Bruk en skrunøkkel (11 mm) til å fjerne akselen (A) og skiven (B).
- b. Vend det øverste hengslet (C), og fest deretter skiven (B) og akselen (A) på nytt.

⚠ FORSIKTIG

- Pass på at du ikke slipper akselen (A) eller skader fingrene når du fjerner eller monterer akselen (A).
- Kontroller at skiven (B) er på riktig sted. Hvis akselen festes uten skiven (B), kan døren falle og forårsake personskade.

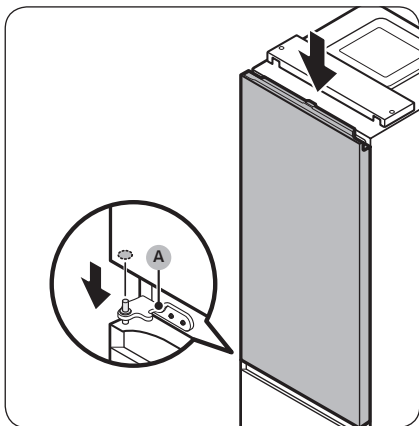

27. Monter kjøleskapsdøren på den midterste hengselen (A).

⚠ FORSIKTIG

For å unngå at kjøleskapsdøren faller, må du holde godt fast i den til det øvre hengselet er festet.

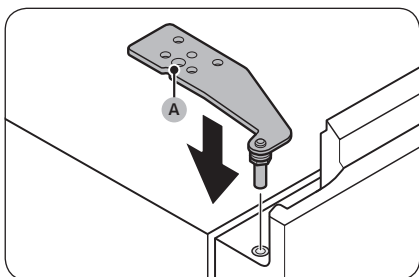

28. Sett det øverste hengselet (A) på motsatt side til der det ble fjernet.

Vedlikehold

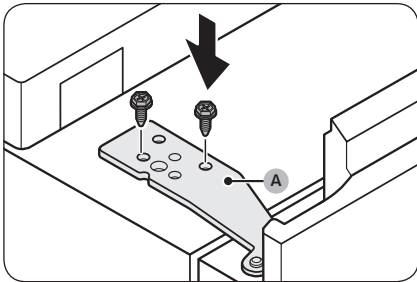

29. Fest topphengslet (A) med skruene med en pipenøkkel (8 mm).

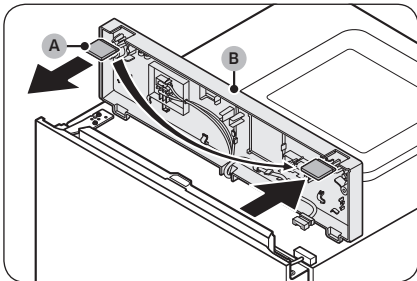

30. Fjern dekkelet (A) fra toppdekelet (B) og sett det deretter på motsatt side.

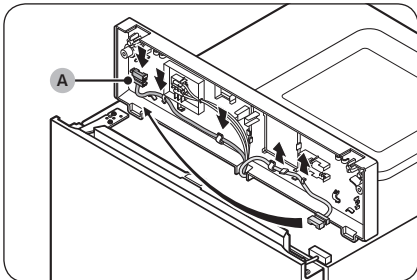

31. Under toppdekelet trekker du kabelkoblingen (A) fra holderne og flytter den til holderne på motsatt side.
- Dette trinnet gjelder kanskje ikke for noen av modellene.

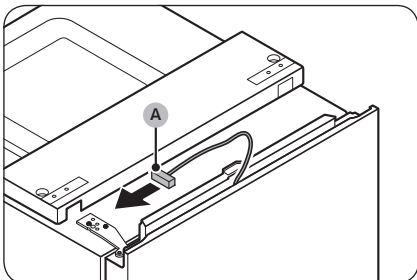

32. Flytt kabelkoblingen (A) på kjøleskapsdøren til motsatt side.
- Dette trinnet gjelder kanskje ikke for noen av modellene.

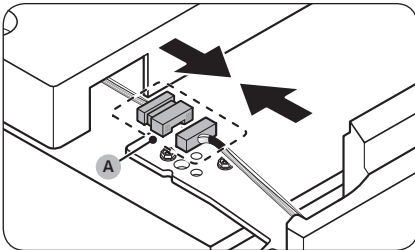

- 33.** Koble til kabelkoblingen (A) på nytt.
- Dette trinnet gjelder kanskje ikke for noen av modellene.

⚠ FORSIKTIG

Sørg for at kabelkoblingene er riktig koblet til. Ellers fungerer ikke skjermen.

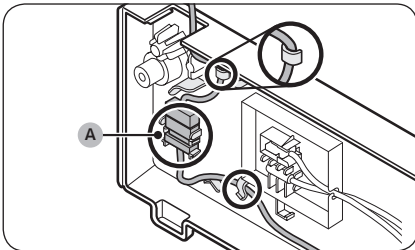

- 34.** Koble kabelen og kabelkoblingen (A) til holderen under og toppdekselet.
- Dette trinnet gjelder kanskje ikke for noen av modellene.

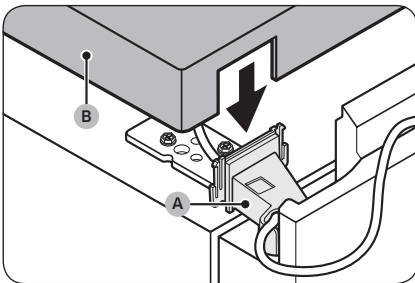

- 35.** Fest det medfølgende hengseldekselet øverst til venstre (A) på det øvre hengselet og monter det toppdekselet (B).
- Plasser ledningene og kontaktene i hengseldekselet øverst til venstre(A) og det øverste dekselet (B). (Noen modeller har ikke ledninger på kjøleskapsdøren, og det gjelder kanskje ikke de modellene.)

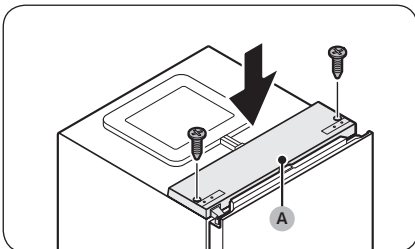

- 36.** Når kjøleskapsdøren er lukket, sett toppdekselet (A) tilbake og fest det med skruene ved hjelp av en stjerneskrutrekker.

⚠ FORSIKTIG

Vær forsiktig så du ikke skader ledningene når du fester toppdekselet (A).

Vedlikehold

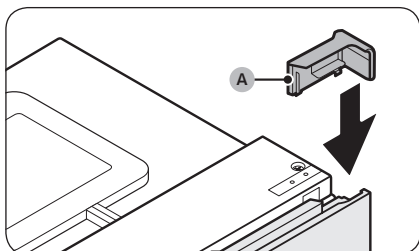

37. Sett det medfølgende **dørdekelet** øverst til **høyre (A)** på motsatt side av dørhengslet.
- Dette trinnet gjelder kanskje ikke for noen av modellene.

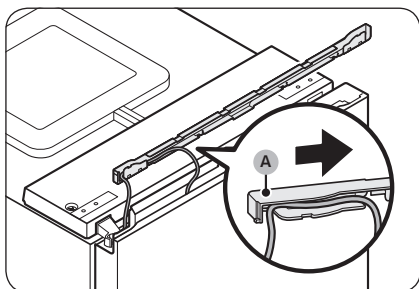

38. Plasser ledningen fra kjøleskapsdøren i rommet under **ledningsdekelet (A)**.
- Dette trinnet gjelder kanskje ikke for noen av modellene.

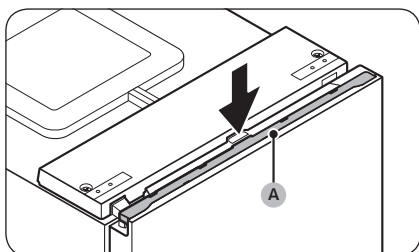

39. Sett **ledningsdekelet (A)** tilbake på kjøleskapsdøren.
- Dette trinnet gjelder kanskje ikke for noen av modellene.
40. Åpne og lukk kjøleskapsdøren et par ganger for å se etter eventuelle problemer.

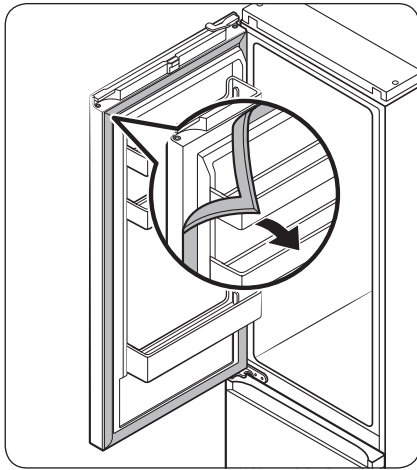

41. Løsne pakningene på fryser- og kjøleskapsdøren, og sett dem på igjen etter å ha snudd dem 180°.

⚠ FORSIKTIG

Sørg for at dørpakningene er skikkelig festet. Hvis de ikke er det, kan det komme støy fra kjøleskapet, eller det kan danne seg dugg som påvirker kjøleskapets ytelse.

📖 MERK

- Etter å ha snudd døren, juster utjevningsbena for å få kjøleskapet til å stå rett. (For detaljert instruksjon, se «TRINN 4 Justere nivelleringsføttene»-delen på side 32.)
- Følg samme fremgangsmåte for å plassere dørene tilbake i den opprinnelige posisjonen. Vær oppmerksom på at døren, hengslene og andre deler da vil være i motsatt retning som oppført i disse trinnene.

Vedlikehold

Håndtak og vedlikehold

Hyller / stativ og hylle (bare gjeldende modeller)

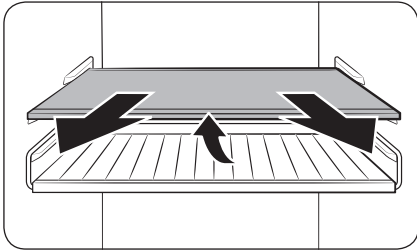

1. Trekk ut hylla (eller stativ og hylle) litt. Dra deretter ut mens du løfter baksiden.

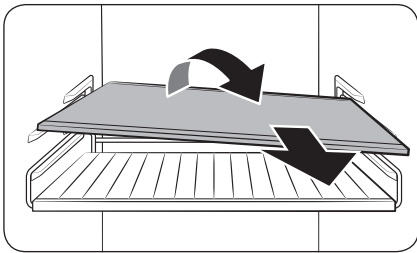

2. Drei hyllen (eller stativ og hylle) diagonalt for å ta ut.

Sammenleggbare hylle (kun enkelte modeller)

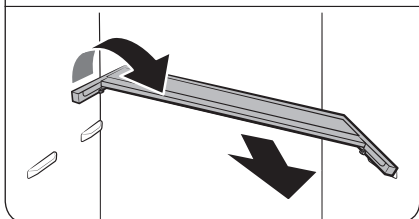
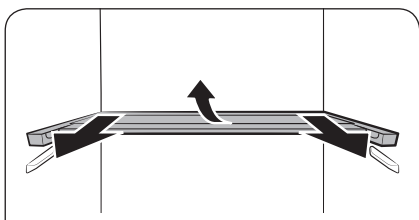
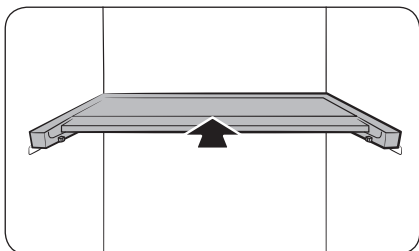

1. Skyv den fremre halvdel av hyllen.
2. Trekk ut den sammenleggbare hylla litt. Dra deretter ut mens du løfter baksiden.
3. Drei hyllen på skrått for å ta ut.

⚠ FORSIKTIG

- Ikke sett mat eller andre objekter foran Optimal Fresh+. Døren lukkes kanskje ikke ordentlig, og varene kan falle ned på gulvet.
- Hyllen må settes inn riktig. Ikke sett den inn opp-ned.
- Når hyllen plasseres tilbake skal du påse at den skyves helt inn til den sitter på plass.
- Glassbeholdere kan skrape opp overflaten på glasshyller.

Vedlikehold

Rengjøring

Innvendig og utvendig

⚠ ADVARSEL

- Ikke bruk benzen, tynnere eller vaskemidler til hus og bil som Clorox™ til rengjøringsformål. Disse kan skade kjøleskapets overflate eller føre til brann.
- Ikke sprut vann på kjøleskapet. Det kan føre til elektrisk støt.

Bruk en tørr klut til å fjerne alle fremmedelementer som støv eller vann fra støpselet og stikkontaktene.

1. Koble fra strømledningen.
2. Bruk en fuktig, myk, ikke-loende klut eller tørkepapir til å rengjøre kjøleskapets innside og utside.
3. Når du er ferdig, bruker du en tørr klut eller et tørkepapir til å tørke skikkelig.
4. Koble til strømledningen.

Bakpanel/kompressordeksel (bare enkelte modeller)

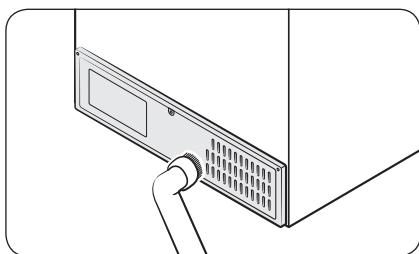

For å holde ledninger og utsatte deler på bakpanelet rene, kan du støvsuge panelet et par ganger i året.

⚠ FORSIKTIG

Ikke fjern det bakre paneldekselet. Elektrisk støt kan forekomme.

Utskiftning

LED-lamper

For å skifte lampene i kjøleskapet kontakter du et lokalt Samsung-servicesenter.

ADVARSEL

- Brukeren kan ikke utføre endringer på lampene. Ikke forsøk å skifte ut lampen selv. Dette kan føre til elektrisk støt.

Dørpanel (bare aktuelle modeller)

Du kan velge dørpanelet du foretrekker for ditt SKREDDERSYDDE kjøleskap. Kjøp dørpanelet i en Samsung-butikk, og en autorisert installatør vil installere panelet for deg.

FORSIKTIG

- Demontering eller montering av dørpanelet på egen hånd kan føre til produktskade eller personskade. Hvis du har problemer med dørpanelet, ta kontakt med et Samsung servicesenter.
- Det kan pålegges en serviceavgift for utskifting av panel selv innenfor garantiperioden.

Vedlikehold

Par-installasjon

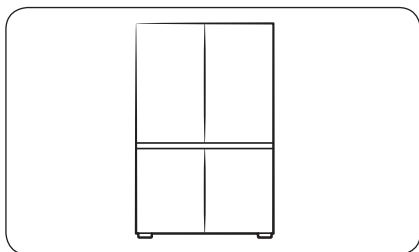

Om du ønsker, kan du installere dette kjøleskapet side ved side med et annet Samsung-kjøleskap. Kjøleskapene må derimot være SKREDDERSYDDE modeller. Hvis du vil ha par-installasjon, kan du sjekke om de ønskede modellene tillater par-installasjon før du kjøper dem. Du kan sjekke dette i forhandlerbutikken eller på nettstedet Samsung.com.

MERK

Kjøp par-installasjonssettet i en Samsung-forhandlerbutikk, deretter kan du be en autorisert montør om par-installasjon.

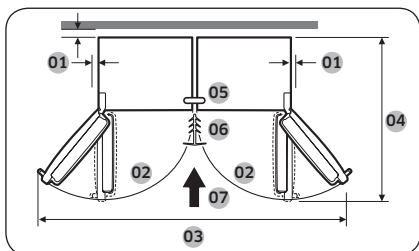

01	mer enn 50 mm anbefales
02	105°
03	1250 mm
04	1212 mm
05	Øvre hengsel
06	List
07	Installasjonsretning

Verktøy som kreves (medfølger ikke)



Phillips skrutrekker



En flat skrutrekker

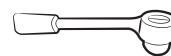

8 mm pipenøkkel (for bolter)

Tilbehør for installasjonssett for par-installasjon

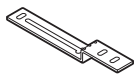

A. Øvre hengsel (1)



B. Nedre hengsel (1)

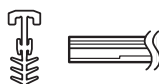

C. List (1)

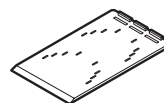

D. A/S
justeringsstykke
referanse (4)



E. Plate for
nivåjustering (4)

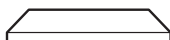

F. T7 LEX-skum (8)

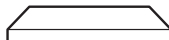

G. T5 PE-skum (1)

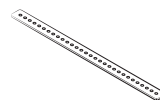

H. Bakre hengsel (1)



J. M5 x 16
sekskantskruer (4)



K. M4 x 18 skruer (2)

MERK

- Numrene i parentes viser til antallet av hvert tilbehør.
- **Nedre hengsel (B)** og **List (C)** kommer i to størrelser (7 eller 15 mm). Kontroller størrelsene når du bestiller installasjonssettparet.

Vedlikehold

Trinnvise instruksjoner

MERK

- Numrene i parentes viser til antallet av hvert tilbehør.
- Nedre hengsel (B) og List (C) kommer i to størrelser (7 eller 15 mm). Kontroller størrelsene når du bestiller installasjonssettparet.

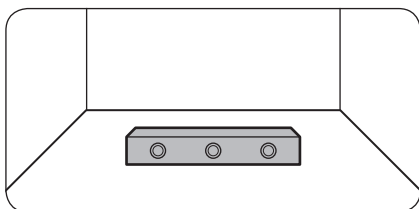

1. Kontroller at gulvet er jevnt.
 - Bruk et vater for å sjekke at gulvet er jevnt hvor du skal plassere kjøleskapets to bakben.

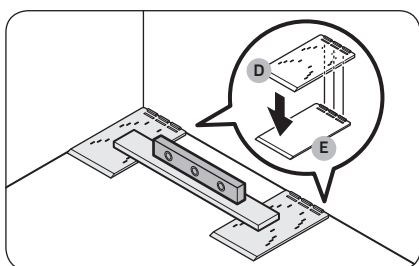

2. Plasser A/S justeringsstykke referanse (D) og sjekk om det er jevnt.
 - Plasser de to A/S justeringsstykke referanse (D) som medfølger på gulvet hvor kjøleskapets to bakben skal plasseres, og sjekk om gulvet er jevnt.
 - Om gulvet ikke er jevnt, plasserer du den medleverte Plate for nivåjustering (E) under A/S justeringsstykke referanse (D) slik at kjøleskapet står på et jevnt underlag.

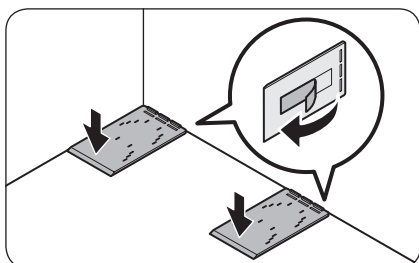

- Når du har rettet alle de nødvendige delene for jevning, ta av den dobbeltsidige tapen på bunnen av hver del og fest delen til sluttposisjonen sin.

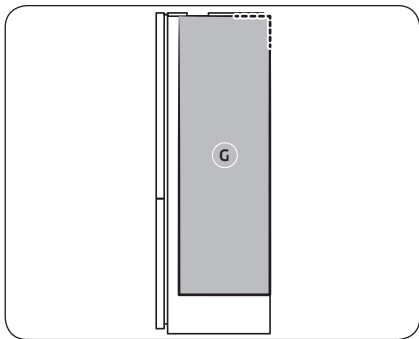

3. Fest T5 PE-skum (G).

- Fest **T5 PE-skum (G)**-delen for å opprettholde et mellomrom mellom de to kjøleskapene.
- Fest skumdelen på siden av det ene kjøleskapet som er ved siden av det andre kjøleskapet.
- Se figuren for hvor skummet skal plasseres.

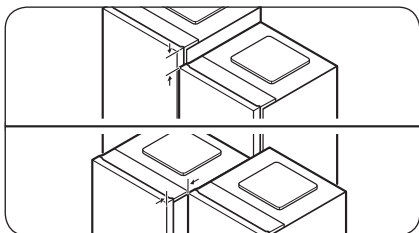

4. Juster de to kjøleskapene.

- Sjekk at toppen og fremsiden av kjøleskapene er korrekt posisjonert og juster om nødvendig.

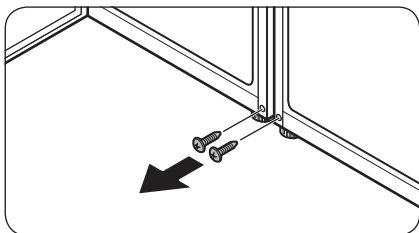

5. Fjern skurene fra de to hullene hvor nedre hengsel skal festes.

- Åpne dørene til kjøleskapene som skal parres, og fjern skruene hvor nedre hengsel skal festes.

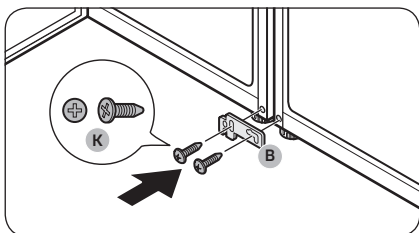

6. Fest nedre hengsel (B).

- Fest **nedre hengsel (B)** med de to **M4 x 18 skruene (K)** (én festet på hvert kjøleskap) for å sikre de nedre delene av kjøleskapene.

Vedlikehold

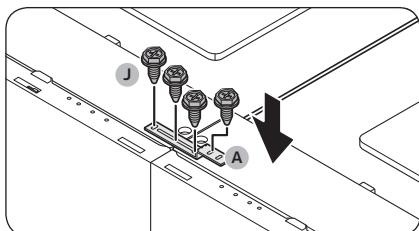

7. Fest øvre hengsel (A).
- Fest øvre hengsel (A) med de fire M5 x L16 sekskantskruene (J) for å sikre toppen av kjøleskapene.

MERK

Juster toppene til kjøleskapene før du fester øvre hengsel.

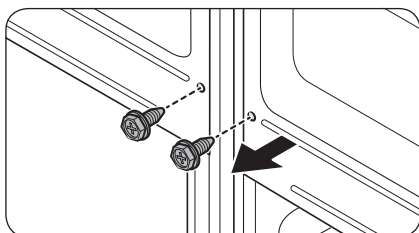

8. Fjern skruene på baksiden av kjøleskapene.

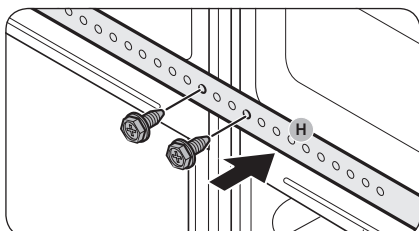

9. Bruk skruene som ble fjernet fra trinn 8 til å feste bakre hengsel (H).

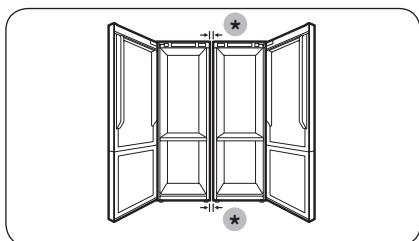

(*): 7 mm

10. Sjekk mellomrommet mellom kjøleskapene.
- Etter å ha festet øvre og nedre hengsler, påse at mellomrommet mellom kjøleskapene er 7 mm på toppen og bunnen.

MERK

Om mellomrommet mellom kjøleskapene er større enn 7 mm, kan det være mindre plass mellom kjøleskapet og skapet, og dette kan påvirke åpningen av dørene.

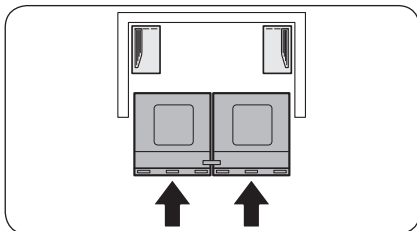

11. Skyv inn kjøleskapene inntil skapet.
- Få to personer til å dytte kjøleskapene som er festet med hengsler samtidig inn mot skapet.

MERK

Om de to personene ikke dytter kjøleskapene jevnt, kan baksiden av kjøleskapene spres eller forflytte seg fra tiltenkt posisjon.

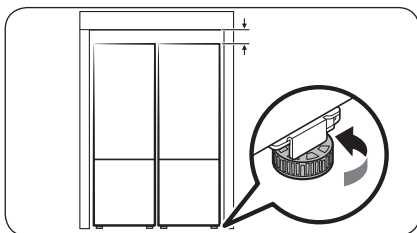

12. Juster høyden på kjøleskapene.
- Skru utjevningsbena mot høyre eller venstre for å justere høyden til kjøleskapene så det er likt med skapet.

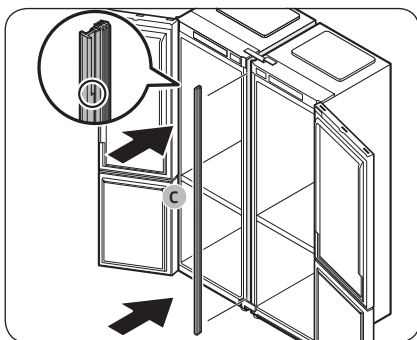

13. Sett inn list (C) mellom kjøleskapene.
- Åpne dørene og sett inn list (C) mellom kjøleskapene.

MERKNAD

Se den forstørrede delen av listen på figuren for å identifisere toppen av listen.

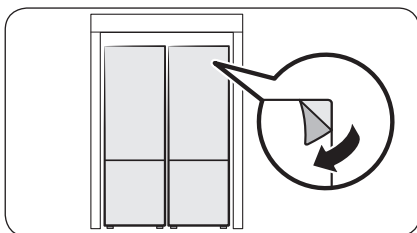

14. Gjør en siste sjekk.
- Om du ikke finner noen problemer, fjern den beskyttende filmen fra produktet.

Feilsøking

Gå gjennom sjekkpunktene under før du ringer etter service. Servicesamtaler som gjelder normale situasjoner (ikke defekt-saker) belastes brukeren.

Generelt

Temperatur

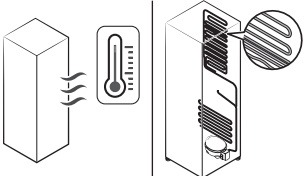
Symptom	Mulige årsaker	Løsning
Kjøleskap/fryser er ikke i drift. Kjøleskap/fryser er for varm.	• Strømledningen er ikke plugget godt nok i.	• Sett strømledningen ordentlig inn i støpselet.
	• Temperaturkontrollen er ikke riktig innstilt.	• Still inn temperaturen lavere.
	• Kjøleskapet står i nærheten av en varmekilde eller i direkte sollys.	• Hold kjøleskapet unna direkte sollys og varmekilder.
	• Ikke nok klaring mellom kjøleskapet og sidene/baksiden.	• Det må være minst 5 cm klaring fra baksiden og sidene.
	• Ferie-funksjonen er aktivert.	• Deaktiver Ferie-funksjonen.
	• Kjøleskapet er overbelastet. Mat blokkerer kjøleskapsventilene.	• Ikke overbelast kjøleskapet. Sørg for at matvarer ikke blokkerer ventilasjonen.
Kjøleskap/fryser kjøler for mye.	• Temperaturkontrollen er ikke riktig innstilt.	• Still inn en høyere temperatur.
Innerveggen er varm.	• Kjøleskapet har et varmesikkert rørsystem i den indre veggen.	• For å hindre at det dannes seg kondens har kjøleskapet varmesikre rør i fronthjørnene. Hvis romtemperaturen stiger, kan det hende at dette utstyret ikke fungerer effektivt. Dette er ikke en systemfeil. 

Lukt

Symptom	Mulige årsaker	Løsning
Kjøleskapet lukter.	• Mat som har blitt dårlig.	• Vask kjøleskapet og tøm det for mat som har blitt dårlig.
	• Mat med sterk lukt.	• Pass på at mat som lukter mye er lufttett innpakket.

Rim

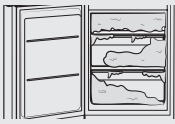
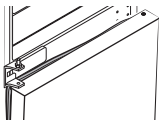
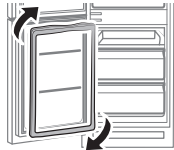
Symptom	Mulige årsaker	Løsning
Rim rundt ventilene.	• Mat blokkerer ventilene.	• Pass på at ingen matvarer blokkerer kjøleskapventilene.
Rim på innerveggene.	• Døren er ikke ordentlig lukket.	• Pass på at ingen matvarer blokkerer døren. Rens dørpakningen.
Stor oppbygning av rim i fryseren. 	• Døren er ikke riktig forseglet fordi dørpakningen ikke ble snudd da dørene ble snudd. 	• Løsne dørpakningen og roter den 180° og fest den tilbake. 

Kondens

Symptom	Mulige årsaker	Løsning
Det dannes kondens på innerveggene.	• Hvis du lar døren stå åpen, vil det komme fukt inn i kjøleskapet.	• Tørk av fuktigheten, og la det gå lang tid før du åpner døren igjen.
	• Mat med høyt fuktinnhold.	• Pass på at maten er lufttett innpakket.

Feilsøking

Kommer det unormale lyder fra kjøleskapet?

Se gjennom sjekkpunktene nedenfor før du ringer etter service. Alle servicesamtaler relatert til normale lyder vil belastes brukeren.

Disse lydene er normale.

- Ved start eller slutt på en operasjon kan det komme lyder fra kjøleskapet som ligner på en bilmotor som startes. Etter hvert som operasjonen stabiliserer seg, reduseres lyden.

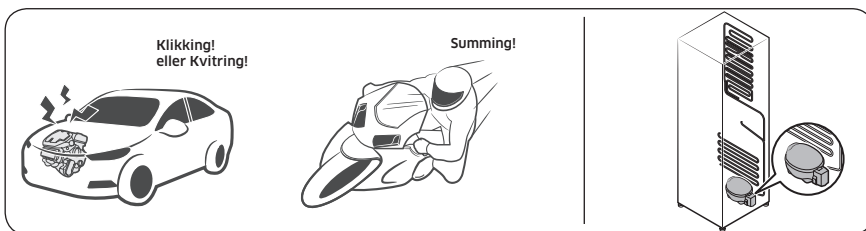

- Når viften er i drift, kan disse lydene høres. Når kjøleskapet oppnår den innstilte temperaturen, høres ingen viftelyd mer.

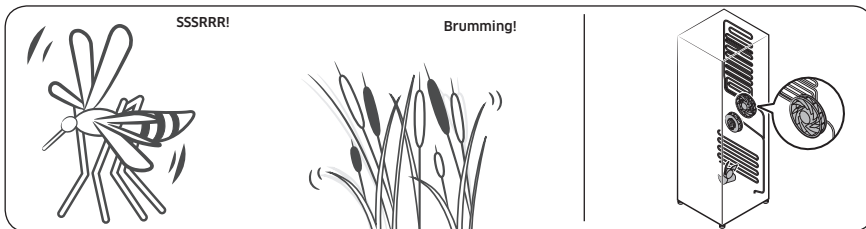

- Under en avisingssyklus kan det dryppe vann på avisingvarmeelementet, noe som kan forårsake freselyder.

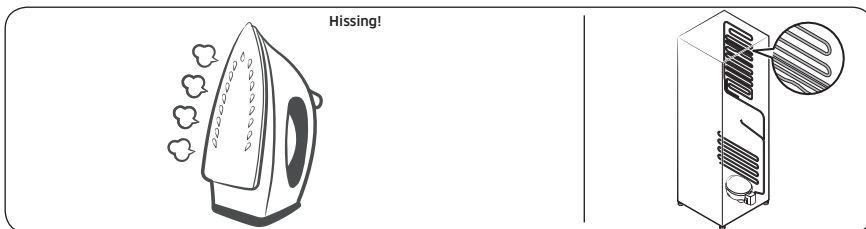

- Når kjøleskapet er under avkjøling eller frysing, går det gass gjennom forseglede rør, noe som kan forårsake boblelyder.

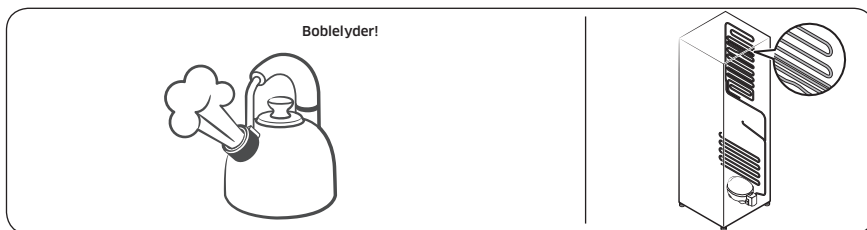

- Når temperaturen i kjøleskapet økes eller reduseres, trekker plastdeler seg sammen og utvides, noe som kan forårsake bankelyder. Disse lydene oppstår under avisingssyklusen eller når elektroniske deler er i aktivitet.

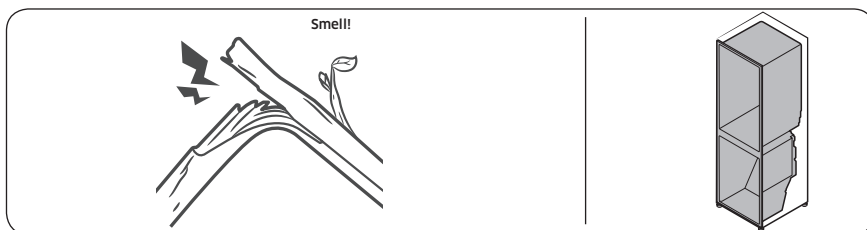

- For ismaskiner: Når vannventilen åpnes for å fylle ismaskinen, kan det oppstå summelyder.
- Når du åpner og lukker kjøleskapsdøren, kan det oppstå susende lyder på grunn av trykkutjevning.

Vedlegg

Sikkerhetsinstruks

- Mest effektiv bruk av energien får du ved å la alle indre deler, som kurver, skuffer og hyller og isbitbrett, være i samme posisjon som fra produsenten.
- Dette kjøleskapet er ikke ment for innbygging.

Installeringsinstruks

For kjøleskap med klimaklasse

Avhengig av klimaklasse er dette kjøleskapet ment for bruk i romtemperaturer som spesifisert i følgende tabell.

Klimaklassen finner du på energietiketten. Utenfor disse temperatuere kan produktets funksjonalitet reduseres.

Klimaklassen finner du på etiketten på innsiden av kjøleskapet.

Effektivt temperaturområde

Kjøleskapet er utformet for å fungere normalt innenfor temperaturområdet som er spesifisert i klasserangeringen.

Klasse	Symbol	Omgivelsestemperaturområde (°C)	
		IEC 62552 (ISO 15502)	ISO 8561
Kald temperert sone	SN	+10 til +32	+10 til +32
Temperert sone	N	+16 til +32	+16 til +32
Subtropisk sone	ST	+16 til +38	+18 til +38
Tropisk sone	T	+16 til +43	+18 til +43

MERK

Kjøleytelsen og strømforbruket til kjøleskapet kan påvirkes av temperaturen i rommet, hvor ofte døren åpnes og plasseringen av kjøleskapet. Vi anbefaler at du justerer temperaturinnstillingene etter behov.

Instruksjoner om temperatur

Anbefalt temperatur

Den optimale temperaturinnstillingen for matoppbevaring:

- Kjøleskap: 3 °C
- Fryser: -19 °C

MERK

Den optimale temperaturinnstillingen for hvert rom avhenger av omgivelsestemperaturen. Over optimal temperatur er basert på omgivelsestemperaturen på 25 °C.

Hurtigkjøler

Hurtigkjøler fremskynder kjøleprosessen ved maksimal viftehastighet. Kjøleskapet fortsetter å gå på full hastighet i to og en halv time før det går tilbake til forrige temperatur.

Hurtigfrys

Hurtigfrys fremskynder fryseprosessen ved maksimal viftehastighet. Fryseren fortsetter å gå på full hastighet i 50 timer før den går tilbake til forrige temperatur. Når du skal fryse store mengder mat, bør du aktivere Hurtigfrys i minst 20 timer før du legger maten i fryseren.

MERK

Når du bruker denne funksjonen, økes strømforbruket til kjøleskapet. Husk å slå den av når du ikke trenger den, slik at fryseren gjenopptar den opprinnelige temperaturinnstillingen.

Oppbevaring for best konservering (kun gjeldende modeller)

Dekk til mat for å beholde fuktigheten og forhindre at de plukker opp lukt fra andre matvarer. En stor gryte med mat som suppe eller lapskaus, bør deles i små porsjoner og legges i grunne beholdere før de legges i kjøleskapet. Et stort kjøttstykke eller helt fjærkre skal deles opp i mindre biter eller legges i grunne beholdere før de legges i kjøleskapet.

Plassering av matvarer

Hyller	Hyllene er justerbare for å få plass til en rekke forskjellige pakker.
Spesialisert kammer (kun gjeldende modeller)	Tette crisper-skuffer gir et optimalt lagringsmiljø for frukt og grønnsaker. Grønnsaker krever forhold med høyere fuktighet, mens frukt krever lavere fuktighetsforhold. Crisper-skuffer er utstyrt med kontrollenheter for å kontrollere fuktighetsnivået. (* Avhengig av modell og alternativer) En kjøttskuff med justerbar temperatur maksimerer lagringstiden for kjøtt og ost.
Oppbevares i døren	Ikke oppbevar lettbederverlige matvarer i døra. Egg skal oppbevares i kartongen på en hylle. Temperaturen på beholderne i døren svinger mer enn temperaturen i skapet. Hold døren lukket så mye som mulig.

Vedlegg

Fryserdelen	Du kan lagre frossen mat, lage isbiter og fryse fersk mat i fryserdelen.
-------------	--

MERK

Frys kun fersk, uskadet mat. Hold mat som skal fryses unna mat som allerede er frossen. Oppbevar maten i lufttette beholdere for å hindre at den mister smak eller tørker ut.

Oppbevaringsskjema for kjøleskap og fryser

Friskhetens levetid avhenger av temperatur og eksponering for fuktighet. Siden produktdatoer ikke er en guide for sikker bruk av et produkt, kan du se dette skjemaet og følge disse tipsene.

Melkeprodukter

Produkt	Kjøleskap	Fryser
Melk	1 uke	1 måned
Smør	2 uker	12 måneder
Iskrem	-	2-3 uker
Prosessert ost	1 måned	4-6 måneder
Kremost	2 uker	Ikke anbefalt
Yoghurt	1 måned	-

Meat

Produkt	Kjøleskap	Fryser
Ferske steker, biffer, koteletter	3-4 dager	2-3 måneder
Fersk kjøttdeig, grytekjøtt	1-2 dager	3-4 måneder
Bacon	7 dager	1 måned
Pølse, rå fra svinekjøtt, storfekjøtt, kalkun	1-2 dager	1-2 måneder

Fjærkre/egg

Produkt	Kjøleskap	Fryser
Ferskt fjærkre	2 dager	6-8 måneder
Kyllingsalat	1 dag	-
Egg, ferske i skallet	2-4 uker	Ikke anbefalt

Fisk/sjømat

Produkt	Kjøleskap	Fryser
Fersk fisk	1-2 dager	3-6 måneder
Tilberedt fisk	3-4 dager	1 måned
Fiskesalat	1 dag	Ikke anbefalt
Tørket eller syltet fisk	3-4 uker	-

Frukt

Produkt	Kjøleskap	Fryser
Epler	1 måned	-
Ferskener	2-3 uker	-
ananas	1 uke	-
Annen fersk frukt	3-5 dager	9-12 måneder

Grønnsaker

Produkt	Kjøleskap	Fryser
Asparges	2-3 dager	-
Brokkoli, rosenkål, grønne erter, sopp	3-5 dager	-
Kål, blomkål, selleri, agurk, salat	1 uke	-
Gulrøtter, beten, reddiker	2 uker	-

Vedlegg

Informasjon om modellen og bestilling av ekstradeler

Informasjon om modellen

Slik får du tilgang til EPREL-registreringen av modellen:

1. Gå til <https://eprel.ec.europa.eu>
2. Hent modellidentifikasjonen fra energimerket til produktet, og skriv den i søkefeltet
3. Informasjon om energimerking av modellen vises

Informasjon om deler

- Minimumsperiode for levering av nødvendige ekstradeler
 - 7 år: termostater, temperatursensorer, kretskort og lyskilder, dørhåndtak, dørhengsler, brett, kurver (bokser og skuffer)
 - 10 år: dørpakninger
- Minimum garantitid fra leverandøren er 24 måneder.
- Informasjon om bestilling av ekstradeler, direkte eller via andre kanaler formidlet av produsenten, importøren eller en annen autorisert representant
- Du kan finne informasjon om profesjonell reparasjon på <http://samsung.com/support>.
Du kan finne bruksanvisningen på <http://samsung.com/support>.

Notat

Kontakt SAMSUNG WORLD WIDE

Hvis du har spørgsmål eller kommentarer som er relateret til Samsung-produkter, kontakter du SAMSUNG-kundeservicesenter.

Land	Kontaktsenter	Nettsted
NORWAY	21629099	www.samsung.com/no/support
DENMARK	707 019 70	www.samsung.com/dk/support
FINLAND	030-6227 515	www.samsung.com/fi/support
SWEDEN	0771 726 786	www.samsung.com/se/support



DA68-04111P-03

Jääkaappi

Käyttöopas

RB3*T*/RL3*T*/RB3*A*/RL3*A*

SENA

Itsenäinen kodinkone

SAMSUNG

Sisällysluettelo

Turvallisuusohjeet	3
Tärkeitä tietoja turvallisuusohjeista	3
Tärkeitä turvamerkintöjä ja varotoimenpiteitä:	5
Tärkeitä varotoimenpiteitä	6
Tärkeitä kuljetusta ja sijoituspaikkaa koskevia varoituksia	9
Tärkeitä asennukseen liittyviä varoituksia	10
Asennukseen liittyviä muistutuksia	14
Tärkeitä käyttöön liittyviä varoituksia	15
Käyttöön liittyviä muistutuksia	20
Puhdistamiseen liittyviä muistutuksia	23
Tärkeitä hävittämiseen liittyviä varoituksia	25
Lisävinkkejä oikeanlaiseen käyttöön	26
Sähkö- ja elektroniikkalaiteromua koskevat ohjeet	27
Asentaminen	28
Jääkaapin kuvaus	28
Vaiheittainen asennus	29
Toiminnot	35
Käyttöpaneeli	35
Erikoisominaisuudet	38
Huolto	42
Kahvan kätisyyden vaihtaminen (tankokahvalla varustetut mallit)	42
Oven kätisyyden vaihtaminen (vain soveltuvissa malleissa)	43
Käsittely ja huolto	57
Puhdistaminen	59
Vaihtaminen	60
Rinnakkainasennus	61
Vianmääritys	67
Yleistä	67
Kuuluuko jääkaapista epänormaalia ääntä?	69
Liite	71
Turvallisuusohje	71
Asennusohje	71
Lämpötilaohje	72
Tiedot mallista ja varaosien tilaamisesta	75

Turvallisuusohjeet

Ennen kuin käytät Samsungin uutta jääkaappia, lue tämä käyttöopas huolellisesti, jotta osaisit käyttää laitetta ja sen toimintoja turvallisesti ja tehokkaasti.

Tärkeitä tietoja turvallisuusohjeista

- Tämän oppaan varoitukset ja turvaohjeet eivät kata kaikkia mahdollisia olosuhteita ja tilanteita. On omalla vastuullasi käyttää tervettä järkeä ja toimia varovasti ja huolellisesti, kun asennat, ylläpidät ja käytät tätä laitetta.
- Koska seuraavat käyttöohjeet koskevat useita eri malleja, oman jääkaappisi ominaisuudet saattavat poiketa jonkin verran ohjeissa kuvatuista, eivätkä kaikki varoitusmerkit välttämättä koske omaa laitettasi. Jos sinulla on jotakin kysyttävää, ota yhteyttä lähimpään huoltoliikkeeseen tai etsi ohjeita ja muita tietoja osoitteesta www.samsung.com.
- Jäähdytysaineena käytetään joko R-600a:ta tai R-134a:ta. Tarkista tarvittaessa laitteen takana olevasta kompressorikyltistä tai sen sisällä olevasta tyyppikilvestä, mitä jäähdytysainetta siinä käytetään. Jos laite sisältää helposti syttyvää kaasua (jäähdytysaine R-600a), pyydä turvalliset hävitysohjeet paikallisilta viranomaisilta.
- Jääkaapin sijoitustilan koko määräytyy sen mukaisesti, kuinka paljon jäähdytysainetta laitteessa käytetään. Näin vältetään herkästi syttyvien kaasun ja ilman yhdistelmien muodostuminen, jos jäähdytyspiirissä tapahtuu vuoto.
- Älä milloinkaan käynnistä laitetta, jos se näyttää olevan jotenkin vaurioitunut. Pyydä epäselvissä tilanteissa neuvoja jälleenmyyjältä. Huoneessa on oltava 1 m³ tilaa jokaista 8 grammaa laitteen sisällä olevaa R-600a-jäähdytysainetta kohden.

Turvallisuusohjeet

Omassa laitteessasi käytetyn jäähdytysaineen määrä on kerrottu laitteen sisällä olevassa tyyppikilvessä.

- Jos jäähdytysainetta pääsee roiskumaan ulos putkista, se voi syttyä palamaan tai vaurioittaa silmiä. Jos jäähdytysainetta pääsee vuotamaan putkesta, älä käytä avotulta, siirrä kaikki herkästi syttyvät aineet pois laitteen läheisyydestä ja tuuleta tilat välittömästi.
 - Jos et noudata tätä ohjetta, seurauksena saattaa olla tulipalo tai räjähdys.
- Vältä ruokien kontaminoituminen noudattamalla seuraavia ohjeita:
 - Oven pitäminen pitkään auki voi nostaa laitteen sisäosien lämpötilaa huomattavasti.
 - Puhdista säännöllisesti ruokia koskettavat pinnat ja kaikki vedenpoistokohdat.
 - Puhdista vesisäiliöt, jos niitä ei ole käytetty 48 tuntiin: huuhtelee vedensyöttöön liitetty vesijärjestelmä, jos vettä ei ole laskettu 5 päivään.
 - Säilytä raakaa lihaa ja kalaa sopivissa astioissa jääkaapissa, jotta se ei päädy kosketuksiin muiden ruokien kanssa.
 - Kahden tähden pakastuslokerot sopivat valmiiksi jäädytetyn ruoan säilyttämiseen, jäätelön tekemiseen ja säilyttämiseen sekä jääpalojen tekemiseen.
 - Yhden, kahden ja kolmen tähden lokerot eivät sovellu tuoreen ruoan jäädyttämiseen.

- Jos kylmälaite jätetään tyhjäksi pitkähköksi ajaksi, katkaise sen virta, sulata, puhdista ja kuivaa se ja jätä ovi auki, jotta laitteen sisälle ei pääse muodostumaan hometta.

Tärkeitä turvamerkintöjä ja varotoimenpiteitä:

Noudata kaikkia tässä käyttöoppaassa annettuja turvallisuusohjeita. Tässä käyttöoppaassa käytetään seuraavia turvamerkintöjä:

VAROITUS

Vaarat ja vaaralliset toimenpiteet, jotka saattavat aiheuttaa vakavia henkilö- tai omaisuusvahinkoja ja/tai kuoleman.

HUOMIO

Vaarat ja vaaralliset toimenpiteet, jotka saattavat aiheuttaa vakavia henkilö- ja/tai omaisuusvahinkoja.

HUOM.

Hyödyllisiä jääkaapin käyttöön ja sen etuihin liittyviä tietoja.

Nämä varoitusmerkit auttavat estämään sinua ja muita loukkaantumasta.

Noudata niitä huolellisesti.

Kun olet lukenut tämän osion, pidä se tallessa tulevaa tarvetta varten.

Turvallisuusohjeet

Tärkeitä varotoimenpiteitä



Varoitus; tulipalonvaara/herkästi syttyvät aineet

VAROITUS

- Varmista, että virtajohto ei ole tarttunut mihinkään tai vaurioitunut, kun asetat laitteen paikalleen.
- Älä käytä monipistorasioita tai kannettavia virtalähteitä laitteen takana.
- Käytä laitteessa vain juomakelpoista vettä.
- Vesiliitäntä on yhdistettävä juomakelpoiseen veteen.
- Pidä laitteen omat tai asennuskalusteen ilmanvaihtoaukot vapaina.
- Älä yritä nopeuttaa sulatusprosessia millään mekaanisilla laitteilla tai muillakaan sellaisilla tavoilla, joita valmistaja ei ole erikseen suositellut.
- Varo vaurioittamasta laitteen jäähdytyspiiriä.
- Älä käytä laitteen ruoansäilytystiloissa mitään muita kodinkoneita, elleivät ne ole valmistajan suosittelemaa tyyppiä.
- Tätä laitetta ei ole tarkoitettu fyysisesti tai psyykkisesti rajoittuneiden eikä kokemattomien henkilöiden (esim. lasten) käytettäväksi, ellei heidän turvallisuudestaan vastaava henkilö ole läsnä tai opastanut heitä käyttämään laitetta oikein.

- Tätä laitetta saavat käyttää yli 8-vuotiaat lapset sekä fyysisesti tai psyykkisesti rajoittuneet ja kokemattomat henkilöt, jos käyttöä valvotaan tai jos heille on annettu ohjeet laitteen turvalliseen käyttöön ja he ymmärtävät käyttöön liittyvät vaarat. Lapset eivät saa leikkiä laitteella. Lapset eivät saa puhdistaa tai ylläpitää laitetta ilman valvontaa. 3–8-vuotiaat lapset saavat asettaa tuotteita kylmälaitteisiin ja poistaa tuotteita niistä.
- Jos laitteen virtajohto on vaurioitunut, valmistajan, sen valtuuttaman huoltoliikkeen tai muun pätevän ammattilaisen on vaihdettava johto, jotta vaaratilanteilta voitaisiin välttyä.
- Pistorasian on oltava käden ulottuvilla, jotta laite voidaan hätätilanteessa irrottaa nopeasti sähköverkosta.
 - Se ei saa olla laitteen takana.
- Älä säilytä tässä laitteessa räjähtäviä aineita, kuten aerosolipakkauksia, joissa on tulenarkaa ponneainetta.
- Jos käyttämässäsi laitteessa on LED-valo, älä pura lampun suojusta ja LED-valoa itse.
 - Ota yhteyttä Samsungin huoltoon.
 - Käytä vain valmistajan tai sen huoltoliikkeen toimittamia LED-valoja.
- Jotta laite hyödyntäisi kuluttamansa energian mahdollisimman tehokkaasti, kaikki sen sisällä olevat osat, esimerkiksi laatikot, lokerot ja hyllyt, tulisi pitää niissä paikoissa, joissa ne toimitettaessa olivat.
- Laite toimii energiatehokkaimmalla tavalla, jos jätät kaikki hyllyt, laatikot ja korit alkuperäisille paikoilleen.



Turvallisuusohjeet

Energiankulutuksen minimoiminen

- Asenna laite viileisiin, kuiviin tiloihin, joissa on kunnollinen ilmanvaihto.
- Varmista, ettei laite altistu suoralle auringonvalolle. Älä milloinkaan sijoita laitetta suoran lämmönlähteen (esim. lämpöpatterin) läheisyyteen.
 - Energiansäästösyistä suosittelemme, että laitteen ilmanvaihtoaukkoja tai -ritilöitä ei tukita.
 - Anna lämpimän ruoan jäähtyä, ennen kuin laitat sen laitteen sisälle.
 - Sulata pakasteet jääkaapissa. Voit hyödyntää pakasteiden viileyttä jääkaapissa olevien ruokien viilentämiseen.
 - Älä pidä laitteen ovea auki liian kauan, kun säilöt ruokaa tai otat ruokatavaroita pois laitteesta.
 - Mitä vähemmän aikaa ovi on auki, sitä vähemmän jäätä pakastimeen muodostuu.
 - Puhdista jääkaapin takaosa säännöllisesti. Pöly lisää laitteen energiankulutusta.
 - Älä aseta lämpötilaa tarpeettoman kylmäksi.
 - Varmista riittävä ilmankierto jääkaapin pohjan ja lattian välissä sekä jääkaapin takana. Älä peitä ilmanvaihtoaukkoja.
 - Jätä vapaata tilaa laitteen vasemmalle ja oikealle puolelle, taakse sekä yläpuolelle. Tämä auttaa vähentämään energiankulutusta ja pitää sähkölaskut pienempinä.
- Suositeltu vapaan tilan määrä:
 - Oikealla, vasemmalla ja takana: yli 50 mm



- Yläpuolella: yli 100 mm

Tämä laite on tarkoitettu kotitalouskäyttöön ja sitä vastaaviin käyttötilanteisiin, esimerkiksi

- kauppojen, toimistojen ja muiden työpaikkojen henkilökunnan ruokailutiloihin
- maatiloille, hotellien ja motellien asiakkaille ja muihin asuintiloja vastaaviin ympäristöihin
- majatalotyyppisiin ympäristöihin
- pitopalveluille ja muuhun ei-vähittäiskauppaan.

Tärkeitä kuljetusta ja sijoituspaikkaa koskevia varoituksia

VAROITUS

- Laitetta on kuljetettava ja se on asennettava varovasti, jotta mitkään jäähdytyspiirin osat eivät vaurioituisi.
 - Jos jäähdytysainetta pääsee vuotamaan putkesta, se voi syttyä palamaan tai vaurioittaa silmiä. Jos havaitset vuodon, älä käytä avotulta tai mitään muutakaan, mikä voi sytyttää kaasun palamaan. Tuuleta laitteen sijoitustilaa useiden minuuttien ajan.
 - Tässä laitteessa on pieni määrä isobutaanijäähdytysainetta (R-600a). Se on ympäristöystävällinen kaasu, mutta kuitenkin syttyy helposti palamaan. Laitetta on kuljetettava ja se on asennettava varovasti, jotta mitkään jäähdytyspiirin osat eivät vaurioituisi.

Turvallisuusohjeet

Tärkeitä asennukseen liittyviä varoituksia

VAROITUS

- Älä asenna jääkaappia kosteaan tilaan tai muuhun sellaiseen paikkaan, jossa se voi joutua kosketuksiin veden kanssa.
 - Jos laitteen elektronisten osien eristys pääsee rapistumaan, seurauksena voi olla sähköisku tai tulipalo.
- Älä altista jääkaappia suoralle auringonvalolle tai muista laitteista, esimerkiksi uuneista tai lämmittimistä säteilevälle lämmölle.
- Älä kytke useita laitteita samaan monipistorasiaan. Jääkaappi tulee aina kytkeä omaan, erilliseen pistorasiaansa, jonka nimellisjännite vastaa jääkaapin arvokilvessä mainittua jännitettä.
 - Näin laitteen suorituskyky pysyy parhaana mahdollisena eivätkä kodin virtapiirit pääse ylikuormittumaan. Ylikuormitus ylikuumentaa johdot ja tämä voi aiheuttaa tulipalon.
- Älä kytke laitteen pistoketta löysään pistorasiaan.
 - Seurauksena voi olla sähköisku tai tulipalo.
- Älä käytä virtajohtoa, jos siinä tai sen jommassakummassa päässä on murtumia, kulumia tai muita vaurioita.
- Älä taivuta virtajohtoa liikaa äläkä aseta sen päälle mitään painavia esineitä.
- Älä vedä virtajohtoa äläkä taivuta sitä liikaa.
- Älä väännä äläkä solmi virtajohtoa.

- Älä ripusta johtoa minkään metalliesineen päälle äläkä aseta johdon päälle painavia esineitä tai pidä johtoa esineiden välissä. Älä myöskään työnnä johtoa laitteen takana olevaan tilaan.
- Kun siirrät jääkaappia, varo, ettei johto pääse kiertymään tai vaurioitumaan.
 - Seurauksena saattaa olla sähköisku tai tulipalo.
- Älä milloinkaan irrota jääkaapin virtajohtoa vetämällä johdosta. Ota aina tiiviisti kiinni pistokkeesta ja vedä se suoraan irti pistorasiasta.
 - Jos johto vaurioituu, seurauksena voi olla oikosulku, tulipalo ja/tai sähköisku.
- Älä käytä aerosolia jääkaapin lähellä.
 - Jääkaapin lähellä käytetty aerosoli voi aiheuttaa räjähdyksen tai tulipalon.
- Älä asenna laitetta lämmittimen tai herkästi syttyvien materiaalien lähelle.
- Älä asenna laitetta paikkaan, jossa voi esiintyä kaasuvuotoja.
 - Seurauksena saattaa olla sähköisku tai tulipalo.
- Jääkaappi tulee ennen käyttöä asentaa oikeanlaiseen paikkaan tässä käyttöoppaassa annettujen ohjeiden mukaisesti.
- Kytke pistoke pistorasiaan oikeassa asennossa siten, että johto osoittaa alaspäin.
 - Jos kytket pistokkeen ylösalaisin, johto voi katketa ja aiheuttaa sähköiskun tai tulipalon.
- Varmista, ettei jääkaapin takaosa pääse litistämään tai vaurioittamaan pistoketta.

Turvallisuusohjeet

- Pidä pakkausmateriaalit poissa lasten ulottuvilta.
 - Lapsi voi tukehtua, jos hän laittaa pakkausmateriaalia päähänsä.
- Älä asenna laitetta kosteaan, rasvaiseen, pölyiseen tai sellaiseen paikkaan, jossa se altistuu suoralle auringonvalolle tai vedelle (esim. sadepisaroille).
 - Jos laitteen elektronisten osien eristys pääsee rapistumaan, seurauksena voi olla sähköisku tai tulipalo.
- Jos jääkaappiin on päässyt pölyä tai vettä, irrota pistoke pistorasiasta ja ota yhteyttä lähimpään Samsung Electronicsin huoltoliikkeeseen.
 - On olemassa tulipalon vaara.
- Älä seiso laitteen päällä äläkä laita sen päälle mitään esineitä (esimerkiksi pyykkiä, palavia kynttilöitä, palavia savukkeita, astioita, kemikaaleja, metalliesineitä tms.).
 - Tämä voi aiheuttaa sähköiskun, tulipalon, laitevikoja tai henkilövahinkoja.
- Kaikki suojamuovit on poistettava, ennen kuin laite kytketään pistorasiaan ensimmäistä kertaa.
- Lasten ei saa antaa leikkiä laitteen ovien säätämiseen käytettävillä lukkorenkailla eikä vesiputken kiinnittimillä.
 - Jos lapsi nielaisee lukkorengaan tai vesiputken kiinnittimen, hän voi tukehtua. Pidä lukkorengaat ja vesiputken kiinnittimet lasten ulottumattomissa.
- Jääkaappi on maadoitettava turvallisesti.
 - Varmista aina ennen jääkaapin osien käsittelyä tai korjaamista, että kaappi on maadoitettu. Sähkövuodot voivat aiheuttaa vaarallisia sähköiskuja.

-
- Maadoitukseen ei saa milloinkaan käyttää kaasuputkia, puhelinjohtoja tai muita mahdollisia ukkosenjohdattimia.
 - Jääkaappi on maadoitettava, jotta sähkövuotoja ei pääsisi tapahtumaan ja jotta jääkaapin vuotovirta ei aiheuttaisi sähköiskuja.
 - Tämä voi aiheuttaa sähköiskun, tulipalon, räjähdysten tai toimintahäiriöitä.
 - Kytke pistoke tiiviisti pistorasiaan. Älä käytä vaurioitunutta pistoketta, virtajohtoa tai löysää pistorasiaa.
 - Seurauksena saattaa olla sähköisku tai tulipalo.
 - Jääkaapin sulakkeen saa vaihtaa vain ammattitaitoinen asentaja tai huoltoliike.
 - Jos et noudata tätä ohjetta, seurauksena saattaa olla sähköisku tai henkilövahinkoja.

Turvallisuusohjeet

Asennukseen liittyviä muistutuksia

HUOMIO

- Jätä riittävästi tilaa jääkaapin ympärille ja asenna se tasaiselle pinnalle.
 - Jos jääkaappi ei ole suorassa, sen jäähdytysteho saattaa heiketä ja käyttöikä lyhentyä.
- Anna laitteen jäähtyä 2-3 tuntia asennuksen ja käynnistämisen jälkeen, ennen kuin täytät sen ruokatarvikkeilla.
- Suosittelemme, että asennutat jääkaapin ammattitaitoisella asentajalla tai huoltoliikkeellä.
 - Jos et noudata tätä ohjetta, seurauksena saattaa olla sähköisku, tulipalo, räjähdys, laitevaurio tai henkilövahinkoja.

Tärkeitä käyttöön liittyviä varoituksia

VAROITUS

- Älä kytke pistoketta pistorasiaan kostein käsin.
 - Tämä voi aiheuttaa sähköiskun.
- Älä säilytä laitteen päällä mitään esineitä.
 - Kun avaat tai suljet oven, laitteen päällä olevat esineet voivat pudota ja aiheuttaa henkilö- ja/tai omaisuusvahinkoja.
- Älä työnnä käsiäsi, jalkojasi tai metalliesineitä (esimerkiksi ruokailuvälineitä) jääkaapin alle tai taakse.
 - Tämä voi aiheuttaa sähköiskun tai vahinkoja.
 - Terävät reunat voivat aiheuttaa henkilövahinkoja.
- Älä koske pakastimen sisäseinämiä tai pakasteita kostein käsin.
 - Voit saada paleltuman.
- Älä aseta vettä sisältäviä astioita jääkaapin päälle.
 - Veden läikkyminen voi aiheuttaa sähköiskun tai tulipalon.
- Älä säilytä jääkaapissa tulenarkoja tai helposti syttyviä materiaaleja tai aineita (bentseeniä, ohentimia, propaanikaasua, alkoholia, eetteriä, nestekaasua tms.).
 - Jääkaappi on tarkoitettu vain ruoan säilyttämiseen.
 - Seurauksena saattaa olla tulipalo tai räjähdys.
- Lasten ei saa antaa leikkiä laitteella.
 - Pidä sormet poissa paikoista, joihin ne voivat jäädä puristuksiin. Ovien ja kaappien väliset alueet ovat tarkoituksellisesti ahtaita. Ole varovainen ovia avatessasi, jos lähistöllä on lapsia.

Turvallisuusohjeet

- Sormia ei saa laittaa ovien väliin. Varmista, etteivät lapsetkaan tee niin.
 - Sormia ei saa laittaa oven vasemmalla ja oikealla puolella oleviin rakoihin. Ole varovainen ovia avatessasi, jos sormesi ovat ovien välissä.
- Älä anna lasten roikkua ovessa tai sen lokeroissa. Seurauksena voi olla vakavia henkilövahinkoja.
- Älä päästä lapsia jääkaapin sisälle. He voivat jäädä sinne loukkuun.
- Älä laita käsiäsi laitteen pohjan alle.
 - Terävät reunat voivat aiheuttaa henkilövahinkoja.
- Älä säilytä jääkaapissa lääkkeitä, tieteellistä tutkimusmateriaalia tai tiettyä säilytyslämpötilaa edellyttäviä aineita.
 - Tarkkaa lämpötilanhallintaa edellyttäviä aineita ei saa säilyttää jääkaapissa.
- Jos havaitset kemiallisten aineiden hajua tai savua, irrota pistoke välittömästi pistorasiasta ja ota yhteyttä lähimpään Samsung Electronicsin huoltoliikkeeseen.
- Jos jääkaappiin on päässyt pölyä tai vettä, irrota pistoke pistorasiasta ja ota yhteyttä lähimpään Samsung Electronicsin huoltoliikkeeseen.
 - On olemassa tulipalon vaara.
- Älä anna lasten astua lokeroiden päälle.
 - Lokerot voivat mennä rikki ja lapsi saattaa liukastua.
- Älä jätä jääkaapin ovia auki, kun kukaan ei ole valvomassa laitetta, äläkä anna lasten mennä jääkaapin sisälle.
- Älä anna lasten mennä laitteen lokeroiden sisälle.
 - Lapsi voi satuttaa itsensä tai tukehtua, jos hän ei pääse pois laitteen sisältä.

- Älä laita jääkaappiin liikaa ruokaa.
 - Kun avaat oven, laitteessa olevat tavarat saattavat pudota ja aiheuttaa henkilö- tai omaisuusvahinkoja.
- Älä ruiskuta laitteen pinnalle mitään tulenarkoja aineita, esimerkiksi hyönteismyrkkyä.
 - Paitsi että tällaiset aineet ovat haitallisia terveydelle, ne voivat myös aiheuttaa sähköiskun, tulipalon tai toimintahäiriöitä.
- Älä milloinkaan työnnä sormiasi tai mitään esineitä veden annosteluaukkoon, jääkouruun tai jääpalakoneen säiliöön.
 - Seurauksena voi olla henkilö- tai omaisuusvahinkoja.
- Älä käytä tai säilytä jääkaapin läheisyydessä tai sen sisällä mitään lämpötilaherkkiä aineita, esim. herkästi syttyviä suihkeita tai materiaaleja, hiilihappojäätä, lääkeaineita tai kemikaaleja.
- Älä kuivaa jääkaapin sisätiloja hiustenkuivaimella. Älä poista jääkaappiin mahdollisesti muodostuneita hajuja palavien kynttilöiden avulla.
 - Seurauksena saattaa olla sähköisku tai tulipalo.
- Käytä vesisäiliössä, jääpalalokerossa ja jääpaloissa vain juomakelpoista vettä (puhdistettua tai kivennäisvettä).
 - Älä lisää säiliöön teetä, mehua tai urheilujuomia, sillä ne voivat vaurioittaa jääkaappia.

Turvallisuusohjeet

- Älä seiso laitteen päällä äläkä laita sen päälle mitään esineitä (esimerkiksi pyykkiä, palavia kynttilöitä, palavia savukkeita, astioita, kemikaaleja, metalliesineitä tms.). Tämä voi aiheuttaa sähköiskun, tulipalon, laitevikoja tai henkilövahinkoja. Älä aseta vettä sisältäviä astioita laitteen päälle.
 - Veden läikkyminen voi aiheuttaa sähköiskun tai tulipalon.
- Älä milloinkaan katso pitkään laitteen ultravioletti-LED-valoon.
 - Ultraviolettisäteet voivat rasittaa silmiä.
- Älä aseta hyllyjä ylösalaisin. Hyllyjen pysäyttimet eivät saata toimia.
 - Lasihylly voi pudotessaan aiheuttaa henkilövahinkoja.
- Pidä sormet poissa paikoista, joihin ne voivat jäädä puristuksiin. Ovien ja kaappien väliset alueet ovat tarkoituksellisesti ahtaita. Ole varovainen ovia avatessasi, jos lähistöllä on lapsia.
- Jos havaitset kaasuvuodon, älä käytä avotulta tai mitään muutakaan, mikä voi sytyttää kaasun palamaan. Tuuleta laitteen sijoitustilaa useiden minuuttien ajan.
 - Älä koske laitteeseen tai virtajohtoon.
 - Älä käytä tuuletinta.
 - Kipinät voivat aiheuttaa räjähdyksen tai tulipalon.
- Pullot tulisi pitää mahdollisimman lähekkäin, jotta ne eivät pääsisi putoamaan.
- Tämä laite on tarkoitettu vain ruoan säilyttämiseen kotikäytössä.

- Älä milloinkaan työnnä sormiasi tai mitään esineitä veden annosteluaukkoon, jääkouruun tai jääpalakoneen säiliöön.
 - Seurauksena voi olla henkilö- tai omaisuusvahinkoja.
- Älä korjaa, pura tai muuntele jääkaappia itse.
- Käytä vain tavallisia sulakkeita (kupari- tai rautalankaa yms. ei saa käyttää).
- Jos jääkaappi täytyy korjata tai asentaa uudelleen, ota yhteyttä lähimpään huoltoliikkeeseen.
 - Jos et noudata tätä ohjetta, seurauksena saattaa olla sähköisku, tulipalo, toimintahäiriö tai henkilövahinkoja.
- Jos laite haisee palaneelle tai siitä tulee savua, irrota pistoke pistorasiasta välittömästi ja ota yhteyttä lähimpään Samsung Electronicsin huoltoliikkeeseen.
 - Jos et noudata tätä ohjetta, seurauksena voi olla sähköisku tai tulipalo.
- Irrota pistoke pistorasiasta ennen jääkaapin sisävalon vaihtamista.
 - Muutoin voit saada sähköiskun.
- Jos sinulla on vaikeuksia vaihtaa muu kuin LED-valo, ota yhteyttä Samsungin huoltoon.
- Kytke pistoke tiiviisti pistorasiaan.
- Älä käytä vaurioitunutta pistoketta, virtajohtoa tai löysää pistorasiaa.
 - Seurauksena saattaa olla sähköisku tai tulipalo.

Turvallisuusohjeet

Käyttöön liittyviä muistutuksia

HUOMIO

- Älä pakasta sulanutta ruokaa uudelleen.
 - Sulatettuihin pakasteisiin muodostuu haitallisia bakteereita nopeammin kuin tuoreeseen ruokaan.
 - Toinen sulatus rikkoo soluja vielä lisää, jolloin nestettä poistuu ruoasta ja sen rakenne muuttuu.
- Älä sulata lihaa huoneenlämmössä.
 - Turvallisuus riippuu siitä, onko raakaa tuotetta käsitelty oikein.
- Älä laita lasipulloja tai hiilihapollisia juomia pakastimeen.
 - Astia saattaa jäättyä ja aiheuttaa rikkoutuessaan henkilövahinkoja.
- Käytä vain jääkaapin mukana toimitettua jääpalakonetta.
- Jos olet pitkään poissa kotoa (esimerkiksi lomalla) eikä veden- tai jääpalanannostelijaa käytetä tuona aikana, sulje vesiventtiili.
 - Muutoin vesi voi vuotaa.
- Jos jääkaappia ei käytetä pitkään aikaan (yli 3 viikkoon), tyhjennä se, poista myös jääsäiliö ja irrota pistoke pistorasiasta, sulje vesiventtiili, pyyhi ylimääräinen kosteus pois laitteen sisäseinämiltä ja jätä ovet auki, jottei laitteeseen muodostuisi pahaa hajua tai hometta.
- Jotta laitteen suorituskyky olisi paras mahdollinen:
 - Älä aseta ruokia liian lähelle jääkaapin takaosan ilmanvaihtoaukkoja, sillä jääkaapin sisäinen ilmanvaihto saattaa estyä.

- Kääri ruoat oikeanlaisiin pakkauksiin tai käytä ilmatiiviitä rasioita, ennen kuin laitat ruokatavaroita jääkaappiin.
- Kiinnitä huomiota pakastettavien ruokien enimmäissäilytysaikoihin ja viimeisiin käyttöpäiviin.
- Jääkaapin johtoa ei tarvitse irrottaa pistorasiasta, jos olet poissa alle kolme viikkoa. Jos kuitenkin olet poissa yli kolme viikkoa, poista laitteesta kaikki ruoat ja jääsäiliön jää, irrota pistoke pistorasiasta, sulje vesiventtiili, pyyhi ylimääräinen kosteus pois laitteen sisäseinämiltä ja jätä ovet auki, jottei laitteeseen muodostuisi pahaa hajua tai hometta.
- Takuu ja muutokset.
 - Samsungin takuu ei kata mitään ulkopuolisten tähän kodinkoneeseen tekemiä muutoksia eikä Samsung ole vastuussa mistään sellaisista turvallisuuteen liittyvistä ongelmista, joita ulkopuolisten tekemät muutokset voivat aiheuttaa.
- Jääkaapin sisällä olevia ilmanvaihtoaukkoja ei saa tukkia.
 - Jos jääkaapin ilmanvaihtoaukot tukitaan - erityisesti muovipussilla - kaappi saattaa viiletä liikaa. Jos viileneminen jatkuu liian kauan, vedensuodatin voi mennä rikki ja aiheuttaa vuodon.
- Käytä vain jääkaapin mukana toimitettua jääpalakonetta.
- Pyyhi laitteen sisältä pois kaikki ylimääräinen kosteus ja jätä ovet auki.
 - Muutoin laitteen sisälle voi muodostua pahaa hajua tai hometta.

Turvallisuusohjeet

- Jos jääkaappi irrotetaan sähköverkosta, on odotettava vähintään 5 minuuttia, ennen kuin se kytketään verkkoon uudelleen.
- Jos jääkaappi kastuu, irrota pistoke pistorasiasta ja ota yhteyttä lähimpään Samsung Electronicsin huoltoliikkeeseen.
- Älä kohdistas lasipintoihin iskuja tai liikaa voimaa.
 - Jos lasi menee rikki, se voi aiheuttaa henkilö- ja/tai omaisuusvahinkoja.
- Täytä vesisäiliö ja jääpalalokero vain juomakelpoisella vedellä (hanavesi, kivennäisvesi tai puhdistettu vesi).
 - Älä kaada säiliöön teetä tai urheilujuomia. Tämä saattaa vaurioittaa jääkaappia.
- Varo, etteivät sormesi juutu laitteen osiin.
- Jos jääkaappi vuotaa, ota yhteyttä lähimpään huoltoliikkeeseen.
 - Vaarana voi olla sähköisku tai tulipalo.
- Älä säilytä kasviöljyä jääkaapin ovilokeroissa. Öljy saattaa jähmettyä, jolloin siitä tulee pahanmakuista ja sitä on hankala käyttää. Lisäksi avonainen pullo voi vuotaa, ja ovilokero saattaa murtua vuotaneen öljyn vaikutuksesta. Kun öljypullo on avattu, sitä pitäisi säilyttää viileässä paikassa suojassa auringonvalolta, esimerkiksi kaapissa tai ruokakomeroissa.
 - Kasviöljyjä ovat oliiviöljy, maissiöljy, rypsiöljy yms.

Puhdistamiseen liittyviä muistutuksia

HUOMIO

- Älä suihkuta vettä suoraan jääkaapin sisä- tai ulkopinnoille.
 - Vaarana voi olla sähköisku tai tulipalo.
- Älä kuivaa jääkaapin sisätiloja hiustenkuivaimella.
- Älä poista jääkaappiin mahdollisesti muodostuneita hajuja palavien kynttilöiden avulla.
 - Seurauksena saattaa olla sähköisku tai tulipalo.
- Älä ruiskuta puhdistusainetta suoraan laitteen näyttöön.
 - Näyttöön painetut tekstit saattavat kuluja pois.
- Jos laitteen sisälle on päässyt jotakin sinne kuulumatonta ainetta, esimerkiksi vettä, irrota virtajohto pistorasiasta ja ota yhteyttä lähimpään huoltoliikkeeseen.
 - Jos et noudata tätä ohjetta, seurauksena saattaa olla sähköisku tai tulipalo.
- Poista lika ja pöly pistokkeen piikeistä puhtaalla, kuivalla liinalla. Älä käytä pistokkeen puhdistamiseen märkää tai kosteaa liinaa.
 - Muutoin seurauksena voi olla sähköisku tai tulipalo.
- Älä puhdista laitetta suihkuttamalla sen päälle vettä.
- Älä käytä puhdistamiseen bentseeniä, ohennusaineita, Cloroxia tai kloridia.
 - Ne voivat vaurioittaa laitteen pintaa ja aiheuttaa tulipalon.
- Älä milloinkaan työnnä sormiasi tai mitään esineitä laitteen annosteluaukkoon.
 - Seurauksena voi olla henkilö- tai omaisuusvahinkoja.

Turvallisuusohjeet

- Irrota laitteen virtajohto pistorasiasta ennen puhdistamista ja huoltoa.
 - Jos et noudata tätä ohjetta, seurauksena saattaa olla sähköisku tai tulipalo.
- Puhdista jääkaappi lämpimään veteen kastetulla puhtaalla pesusienellä tai puhdistusliinalla ja miedolla puhdistusaineella.
- Älä käytä laitteen ulkopintoihin (ovet ja runko), muoviosiin, ovi- ja sisäpintoihin ja tiivisteisiin hankaavia tai voimakkaita puhdistusaineita, kuten ikkunasuihkeita, hankausaineita, tulenarkoja nesteitä, suolahappoa, puhdistusvaahtoa, pesutiivisteitä, valkaisuaineita tai öljypitoisia puhdistusaineita.
 - Tällaiset aineet voivat vaurioittaa pintoja.
- Älä puhdista lasihyllyjä tai -suojuksia lämpimällä vedellä niiden ollessa kylmiä. Lasihyllyt ja -suojukset voivat mennä rikki äkillisten lämpötilanvaihtelujen vuoksi tai jos ne iskeytyvät johonkin tai putoavat.

Tärkeitä hävittämiseen liittyviä varoituksia

VAROITUS

- Hävitä laitteen pakkausmateriaalit ympäristöystävällisellä tavalla.
- Ennen kuin hävität laitteen, varmista, etteivät mitkään jääkaapin takana olevista putkista ole rikki.
- Jäähdytysaineena käytetään joko R-600a:ta tai R-134a:ta. Tarkista tarvittaessa laitteen takana olevasta kompressorikyltistä tai jääkaapin sisällä olevasta tyyppikilvestä, mitä jäähdytysainetta jääkaapissa käytetään. Jos jääkaappi sisältää helposti syttyvää kaasua (jäähdytysaine R-600a), pyydä turvalliset hävitysohjeet paikallisilta viranomaisilta.
- Kun hävität jääkaappia, irrota ovet sekä niiden tiivisteet ja salvat, jotta lapset tai eläimet eivät voisi jäädä loukkuun kaapin sisään. Lasten ei saa antaa leikkiä laitteella. Jos lapsi juuttuu laitteen sisään, hän voi satuttaa itsensä tai tukehtua kuoliaaksi.
 - Jos lapsi juuttuu laitteen sisään, hän voi saada vammoja tai tukehtua kuoliaaksi.
- Laitteen eristykseen on käytetty syklopentaania. Eristysmateriaalin kaasut edellyttävät erityiskäsittelyä, kun laite hävitetään. Pyydä ympäristön kannalta turvalliset hävitysohjeet paikallisilta viranomaisilta.
- Pidä kaikki pakkausmateriaalit poissa lasten ulottuvilta, sillä ne saattavat olla vaarallisia lapsille.
 - Jos lapsi laittaa pussin päähänsä, hän saattaa tukehtua.

Turvallisuusohjeet

Lisävinkkejä oikeanlaiseen käyttöön

- Selvitä sähkökatkoksen sattuessa sähkölaitokselta, kuinka kauan katkos tulee kestämään.
 - Jos katkos kestää enintään tunnin tai pari, se ei tavallisesti vaikuta jääkaapin lämpötilaan. Vältä kuitenkin laitteen ovien avaamista sähkökatkoksen aikana.
 - Jos sähkökatkos kestää yli 24 tuntia, poista ja hävitä kaikki pakasteet.
- Jääkaappi saattaa toimia epävakaasti (pakasteet voivat sulaa tai pakastimen sisälämpötila nousta liikaa), jos sitä säilytetään pitkän aikaa alemmassa kuin sille tarkoitetussa lämpötilassa.
- Joidenkin ruoka-aineiden säilyttäminen jääkaapissa voi niiden ominaisuuksien vuoksi vaikuttaa haitallisesti niiden säilyvyyteen.
- Laite on jäätymätön, joten sitä ei tarvitse sulattaa erikseen. Tämä tehdään automaattisesti.
- Lämpötilan kohoaminen sulatuksen aikana vastaa ISO-vaatimuksia. Jos haluat välttää pakasteiden turhan lämpenemisen sulatuksen aikana, kääri pakasteet useampaan kerrokseen sanomalehtipaperia.
- Älä pakasta täysin sulaneita ruokia uudelleen.

Sähkö- ja elektroniikkalaiteromua koskevat ohjeet



Tuotteen turvallinen hävittäminen (elektroniikka ja sähkölaitteet)
(Jätteiden lajittelua käyttävät maat)

Oheinen merkintä tuotteessa, lisävarusteissa tai käyttöohjeessa merkitsee, että tuotetta tai lisävarusteina toimitettavia sähkölaitteita (esim. laturia, kuulokkeita tai USB-kaapelia) ei saa hävittää kotitalousjätteen mukana niiden käyttöiän päätyttyä. Virheellisestä jätteenkäsittelystä ympäristölle ja terveydelle aiheutuvien haittojen välttämiseksi tuote ja lisävarusteet on eroteltava muusta jätteestä ja kierrätettävä kestävän kehityksen mukaista uusiokäyttöä varten.

Kotikäyttäjät saavat lisätietoja tuotteen ja lisävarusteiden turvallisesta kierrätyksestä ottamalla yhteyttä tuotteen myyneeseen jälleenmyyjään tai paikalliseen ympäristöviranomaiseen.

Yrityskäyttäjien tulee ottaa yhteyttä tavarantoimittajaan ja selvittää hankintasopimuksen ehdot. Tuotetta tai sen lisävarusteita ei saa hävittää muun kaupallisen jätteen seassa.

Lisätietoja Samsungin ympäristösitoumuksista ja tuotekohtaisista lainsäädännöllisistä velvollisuuksista (esim. REACH ja WEEE tai akut) on kestävää toimintaa koskevalla sivulla sivustossamme www.samsung.com

(Koskee vain Euroopassa ja Yhdistyneessä kuningaskunnassa myytäviä tuotteita)

Asentaminen

Jääkaappi on vahinkojen välttämiseksi asennettava tarkalleen näiden ohjeiden mukaisesti.

⚠ VAROITUS

- Käytä jääkaappia tässä oppaassa kuvatulla tavalla ja vain siihen tarkoitukseen, johon laite on suunniteltu.
- Huoltotyöt saa tehdä vain ammattitaitoinen asentaja.
- Hävitä laitteen pakkausmateriaalit paikallisten määräysten mukaisesti.
- Sähköiskujen välttämiseksi virtajohto on irrotettava pistorasiasta ennen huoltoa tai varaosien vaihtoa.

Jääkaapin kuvaus

Jääkaapin mukana toimitetut osat saattavat mallista tai käyttömaasta riippuen olla erilaisia kuin kuvassa.

Normaali tyyppi

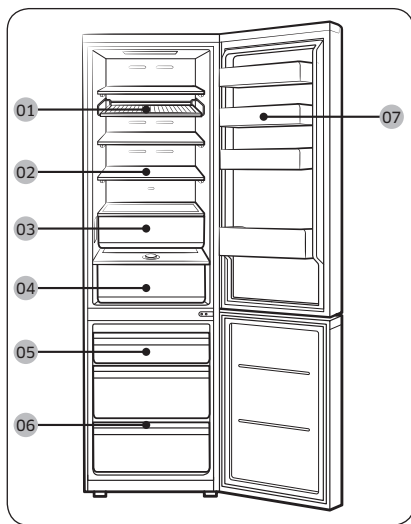

Annostelijatyyppi

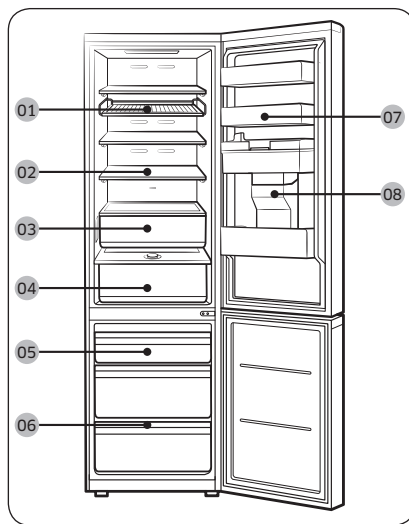

01 Teline ja hylly *

02 Jääkaapin hylly/taitettava hylly *

03 Optimal Fresh+ *

04 Humidity Fresh * / Humidity Fresh+ *

05 Pakastuslokero

06 Pakastimen hylly *

07 Jääkaapin ovilokero

08 Vesisäiliö **

* Vain soveltuvissa malleissa.

** Vain annostelijatyyppisissä malleissa

HUOM.

- Energiätehokkuussyistä hyllyt, lokerot ja laatikot tulee säilyttää alkuperäisillä paikoillaan.
- Jos tarvitset lisää tilaa, voit poistaa kaikki lokerot ja käyttää pakastimen alalokerossa olevaa pakastinhyllyä (vain soveltuvissa malleissa). Poistaminen ei vaikuta laitteen lämpötilaan tai mekaanisiin ominaisuuksiin. Ilmoitettu pakastustilan määrä on laskettu ilman lokeroita.
- Hälytysääni kuuluu jos pakastimen ovi on auki yli 4° astetta yli 2 minuutin ajan. Sulje pakastimen ovi kun hälytys kuuluu. (vain mallit RB38A*B*A***, RB38A*B*B***, RB38A*B*3***)

Vaiheittainen asennus

VAIHE 1 Valitse asennuspaikka

Asennuspaikkaa koskevat vaatimukset:

- Kestävä, tasainen pinta ilman mattoa tai sellaisia lattiamateriaaleja, jotka voivat estää ilmanvaihdon.
- Etäällä suorasta auringonvalosta.
- Riittävästi tilaa oven avaamiseen ja sulkemiseen.
- Kaukana lämmönlähteistä.
- Riittävästi tilaa huoltotöille.
- Lämpötilarajat: 10-43 °C

Asentaminen

Vapaa tila

Tarkista asennuksen tilavaatimukset seuraavista kuvista ja taulukosta.

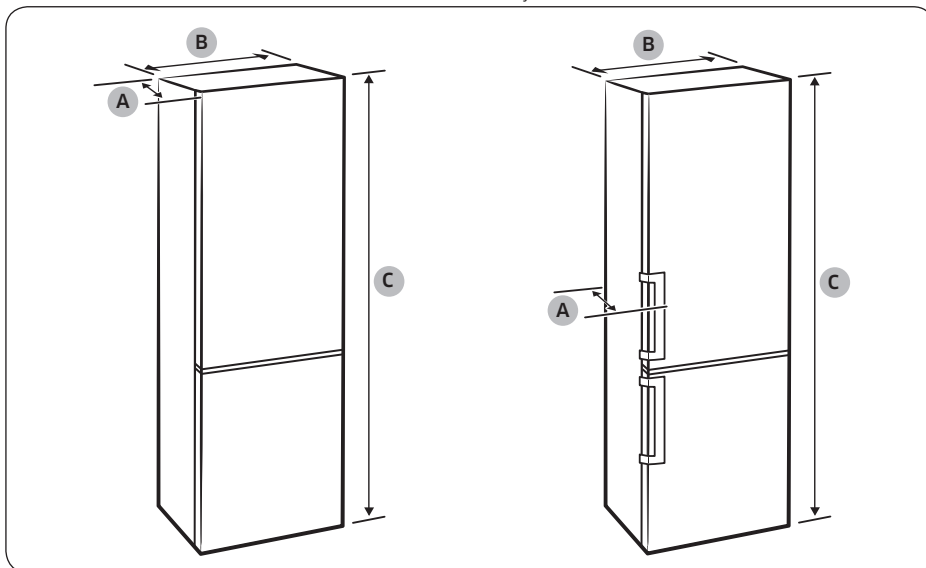

Asentaminen

Malli	Upotetun kahvan tyyppi			Tankokahvan tyyppi			Tilauksesta valmistettu tyyppi	
	RB34T* RB3CT* RL34T*	RB36T* RB3DT* RL36T*	RB38T* RB3ET* RL38T*	RB34T* RB3CT* RL34T*	RB36T* RB3DT* RL36T*	RB38T* RB3ET* RL38T*	RB34A* RL34A*	RB38A* RL38A*
Syvyys "A"	658			720			658	
Leveys "B"	595			595			595	
Kokonaiskorkeus "C"	1853	1935	2030	1853	1935	2030	1853	2030

(yksikkö: mm)

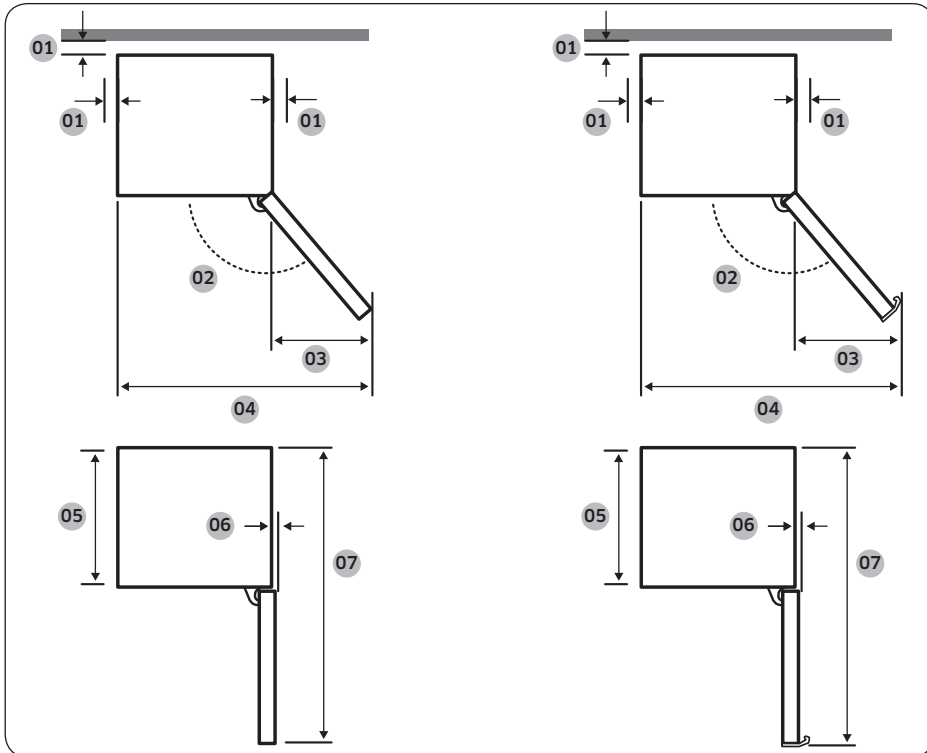

Asentaminen

Malli	Upotetun kahvan tyyppi	Tankokahvan tyyppi	Tilauksesta valmistettu tyyppi
01	yli 50 mm suositellaan	yli 50 mm suositellaan	yli 50 mm suositellaan
02	135°	135°	105°
03	404	433	191
04	999	1028	786
05	595	595	595
06	6	6	0
07	1210	1217,5	1207

(yksikkö: mm)

HUOM.

Taulukossa mainitut mitat voivat vaihdella mittaustavasta riippuen.

Asentaminen

VAIHE 2 Välikappaleet (vain soveltuissa malleissa)

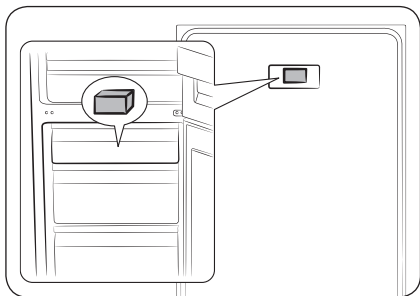

1. Avaa ovi ja paikanna laitteen mukana toimitettu välikappale (harmaa palkki).
2. Avaa välikappaleen pakkaus ja kiinnitä kappale jääkaapin taakse kuvassa näytetyllä tavalla. Kappaleet helpottavat takaseinän ilmanvaihtoa ja säästävät sähköä.

VAIHE 3 Lattia

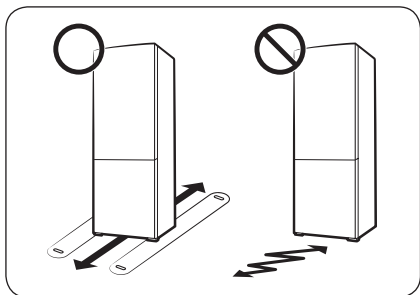

- Jääkaapin asennusalue on kestävä täyden jääkaapin paino.
- Voit suojata lattiaa asettamalla suuren pahvinpalan jääkaapin jalkojen alle.
- Kun jääkaappi on lopullisella paikallaan, älä siirrä sitä, jollei se ole välttämätöntä. Tämä on tärkeää lattian suojaamiseksi. Voit tarvittaessa käyttää paksua paperia tai kangasta (esimerkiksi vanhaa mattoa) siirtoalueen suojana.

VAIHE 4 Säädä säätöjalkoja

⚠ HUOMIO

- Jääkaappi on tasapainotettava tasaiselle, kestäväälle lattialle. Jos et noudata tätä ohjetta, jääkaappi voi vaurioitua tai aiheuttaa henkilövahinkoja.
- Jääkaapin on oltava tyhjä tasapainottamisen aikana. Varmista, ettei jääkaapin sisällä ole ruokaa.
- Säädä etuosa turvallisuussyistä hieman takaosaa korkeammalle.

Jääkaappi voidaan tasapainottaa käyttämällä etujaloissa olevaa tasapainotusruuvia (säädintä). Tee tasapainotus litteäpäisellä ruuvimeisselillä.

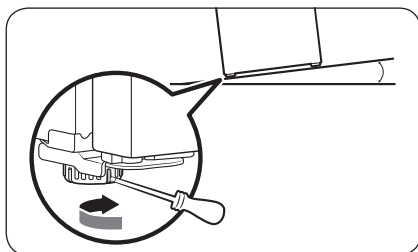

Vasemman puolen korkeuden säätäminen:

Aseta litteäpäinen ruuvimeisseli vasemman puolen etujalan säätimeen. Voit nostaa korkeutta kääntämällä säädintä myötäpäivään ja laskea sitä kääntämällä säädintä vastapäivään.

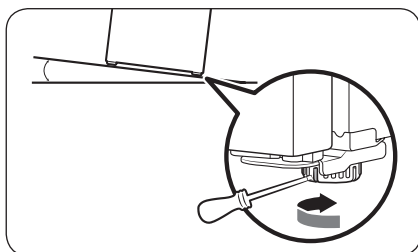

Jääkaapin oikean puolen korkeuden säätäminen:

Aseta litteäpäinen ruuvimeisseli oikean puolen etujalan säätimeen. Voit nostaa korkeutta kääntämällä säädintä myötäpäivään ja laskea sitä kääntämällä säädintä vastapäivään.

Asentaminen

VAIHE 5 Käyttöönotto

Seuraavien vaiheiden jälkeen jääkaapin tulisi olla täydessä toimintakunnossa.

1. Poista hyllyjä kuljetuksen ajaksi suojaamaan laitetut pehmustetyynyt hyllyjen kaikista nurkista.
2. Käynnistä jääkaappi kiinnittämällä virtajohto pistorasiaan.
3. Avaa ovi ja varmista, että sisävalo syttyy.
4. Aseta lämpötila kylmimpään asetukseen ja odota noin tunti. Pakastin huurtuu hieman ja moottori käy tasaisesti.
5. Odota, kunnes jääkaappi on asetetussa lämpötilassa. Nyt jääkaappi on käyttövalmis.

HUOM.

Jääkaapin käynnistyessä kuulet hälytysäänen. Sammuta hälytys napauttamalla <, ○ tai >.

VAIHE 6 Lämpötilahälytys (vain soveltuviissa malleissa)

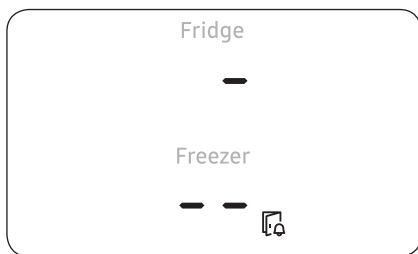

- Jos pakastimen lämpötila on noussut liikaa sähkökatkoksen vuoksi, näyttö vilkkuu kuvassa näytetyllä tavalla.
 - Jos napautat jotakin painiketta (<, ○ tai >), näytöllä vilkkuu 5 sekunnin ajan pakastimen ja jääkaapin pakastelokeron saavuttama "lämpimin lämpötila".
- Tämä varoitus voi esiintyä, kun
 - Laite kytketään päälle ensimmäisen kerran asennuksen jälkeen.
 - Jos pakastin on lämmennyt liikaa sähkökatkoksen takia.

VAIHE 7 Lopputarkastus

Kun asennus on tehty, varmista seuraavat:

- Jääkaapin johto on kiinnitetty pistorasiaan ja maadoitus on tehty oikein.
- Jääkaappi on asennettu tasaiselle, suoralle alustalle, ja jääkaapin ja seinän tai asennuskalusteen välissä on riittävän leveä rako.
- Jääkaappi on suorassa ja vankasti lattiaa vasten.
- Oven voi avata ja sulkea esteettä, ja sisävalo syttyy automaattisesti, kun ovi avataan.

Toiminnot

Käyttöpaneeli

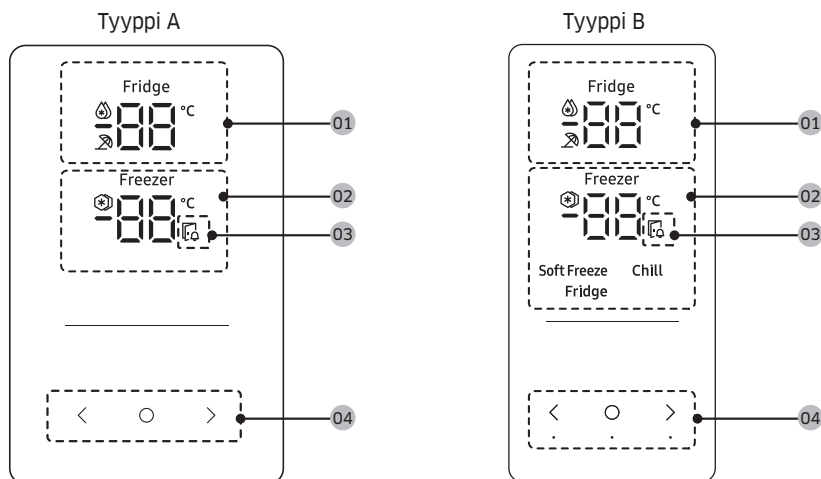

01 Jääkaapin merkkivalo	<ul style="list-style-type: none">Näyttää jääkaapin nykyisen tai asetetun lämpötilan. ilmaisee, että Tehojäähdytys -toiminto on päällä. ilmaisee, että Loma -toiminto on päällä.
02 Pakastimen merkkivalo	<ul style="list-style-type: none">Näyttää pakastimen nykyisen tai asetetun lämpötilan. ilmaisee, että Tehopakastus -toiminto on päällä.
03 Oven avaamisen ilmaisin	Kuulet äänimerkin ja tämä merkkivalo vilkkuu, jos ovi on auki yli 2 minuuttia.
04 Painikkeet	<ul style="list-style-type: none">Kun näyttö on sammuneena, napauta mitä tahansa painiketta herättääksesi sen.Käytä painiketta valitaksesi jääkaapin tai pakastimen, ja painiketta tai valitaksesi halutun lämpötilan tai toiminnon valittuna olevalle osastolle.



HUOM.

- Ohjauspaneeli on suunniteltu pysymään piilossa, kun jääkaappi ei ole käytössä. Se aktivoituu ja syytyy, kun avaat oven tai napautat painikkeita.
- Jos ovi on auki 5 minuuttia, sisävalo vilkkuu 5 sekuntia ja sammuu sitten. Näin ilmoitetaan kuulovammaisille käyttäjille, että laitteen ovi on auki. Tämä on osa laitteen normaalia toimintaa.

Toiminnot

Halutun lämpötilan tai toiminnon asettaminen

1. Napauta mitä tahansa painiketta (< , ○ tai >) herättääksesi näytön.
 - Tämä vaihe ei ehkä koske joitakin malleja.
2. Napauta ○ valitaksesi jääkaapin tai pakastimen.
 - Valitun osaston merkkivalo vilkkuu.
 - Celsiusasteiden symboli (°C) ei vilku.
3. Napauta painiketta < tai > valitaksesi halutun lämpötilan tai toiminnon.
 - Katso taulukko kunkin osaston käytettävissä olevista valinnoista.

Fridge (Jääkaappi)	<ul style="list-style-type: none">• Käytettävissä olevat valinnat:  (Tehojäähdytys) ↔ 1 °C ↔ 2 °C ↔ 3 °C ↔ 4 °C ↔ 5 °C ↔ 6 °C ↔ 7 °C ↔  (Loma)• Tehojäähdytys nopeuttaa jäähdytystä käyttämällä suurinta puhallinnopeutta. Jääkaappi käy täydellä puhallinnopeudella kaksi ja puoli tuntia ja palaa sen jälkeen takaisin aiempaan lämpötilaansa.• Jos lähdet lomalle tai työmatkalle tai jos et aio käyttää jääkaappia pitkään aikaan, käytä Loma -tilaa. Jääkaapin lämpötila pidetään alle 17 °C:ssa, mutta pakastin toimii aiempien asetusten mukaisesti.
--------------------	---

Freezer (Pakastin)	<ul style="list-style-type: none"> Käytettävissä olevat valinnat: [Tyyppi A]: (Tehopakastus) ⇔ -23 °C ⇔ -22 °C ⇔ -21 °C ⇔ -20 °C ⇔ -19 °C ⇔ -18 °C ⇔ -17 °C ⇔ -16 °C ⇔ -15 °C [Tyyppi B]: (Tehopakastus) ⇔ -23 °C ⇔ -22 °C ⇔ -21 °C ⇔ -20 °C ⇔ -19 °C ⇔ -18 °C ⇔ -17 °C ⇔ -16 °C ⇔ -15 °C ⇔ Soft Freeze (Kevyt pakastus) (-5 °C) ⇔ Chill (Jäähdytys) (-1 °C) ⇔ Fridge (Jääkaappi) (2 °C) Tehopakastus nopeuttaa pakastusta käyttämällä suurinta puhallinnopeutta. Pakastin käy täydellä nopeudella 50 tuntia ja palaa sen jälkeen aiempaan lämpötilaansa. Jos haluat pakastaa suuren määrän ruokaa, ota Tehopakastus käyttöön vähintään 20 tuntia ennen pakastamista. Pakastimen tilojen kuvaukset (vain B-tyyppi) <ul style="list-style-type: none"> Kevyt pakastus (-5 °C): Pakastetun kalan ja lihan säilyttämiseen ennen asianmukaista sulatusta. Jäähdytys (-1 °C): Ihanteellinen lihan ja tuoreiden merenelävien säilyttämiseen. Jääkaappi (2 °C): Hedelmien ja vihannesten säilyttämiseen. ⚠ HUOMIO (vain Tyyppi B) <ul style="list-style-type: none"> Jos asetat Freezer (Pakastin) -tilaksi Soft Freeze (Kevyt pakastus), Chill (Jäähdytys) tai Fridge (Jääkaappi), pakastimen lämpötila nousee ja säilytyksessä olevista elintarvikkeista voi vuotaa nesteitä niiden sulaessa. Älä säilytä lihaa tai kalaa pitkään tiloissa Soft Freeze (Kevyt pakastus) tai Chill (Jäähdytys). Ne saattavat mennä pilalle, koska näiden tilojen lämpötila ei sovellu lihan tai kalan säilyttämiseen pitkiä aikoja. 📖 HUOM. Kun käytät tätä toimintoa, jääkaapin energiankulutus kasvaa. Muista ottaa toiminto pois päältä ja palauttaa pakastin takaisin haluamaasi lämpötilaan, kun et enää tarvitse sitä.
--------------------	--

4. Odota kunnes valitun osaston merkkivalon vilkkuminen lakkaa tai vahvista valinta napauttamalla .

📖 HUOM.

Tehojäähdytys ja Tehopakastus kuluttavat tavallista enemmän sähköä.

Toiminnot

Erikoisominaisuudet

Jääkaapin erikoistoiminnot saattavat mallista tai käyttömaasta riippuen olla erilaisia kuin kuvan laitteessa.

Veden annostelija (vain soveltuviissa malleissa)

Veden annostelijasta saat helposti vettä avaamalla jääkaapin ovea. Vesisäiliö on täytettävä juomakelpoisella vedellä ennen käyttöä.

Vesisäiliön täyttäminen juomakelpoisella vedellä

Avaa ovi ja paikanna vesisäiliö ovihyllyjen alueelta.

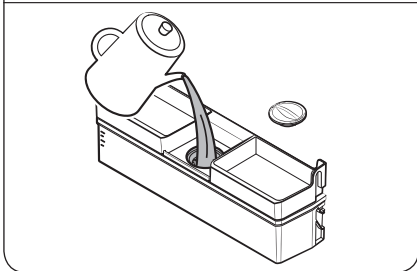
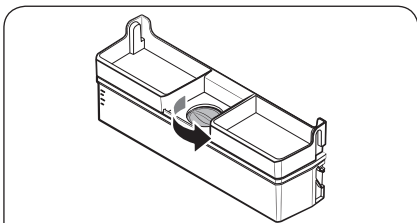
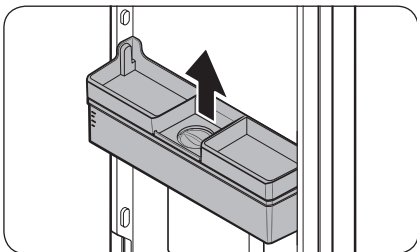

1. Irrota vesisäiliö nostamalla sitä samalla, kun pidät kiinni sen molemmilla puolilla olevista tartuntakohdista.

2. Kaada vesisäiliöön enintään 3,5 litraa (MAX) juomakelpoista vettä. Voit kaataa säiliöön vettä irrottamalla ensin joko yläsuojuksen tai kannen.

⚠ HUOMIO

- Veden annostelija on suunniteltu juomaveden annosteluun. Käytä vesisäiliössä vain juomakelpoista vettä. Älä käytä säiliössä mitään muita nesteitä.
- Älä täytä säiliötä liikaa, jottei vesi tulvi yli.

📄 HUOM.

Puhdista vesisäiliön sisäpuoli ennen ensimmäistä käyttökertaa.

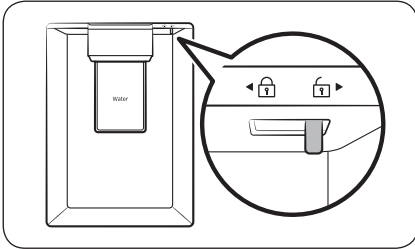
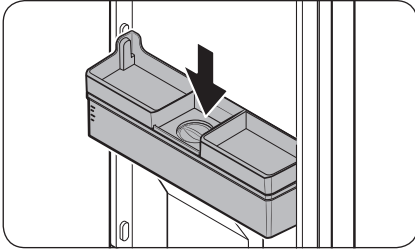

3. Aseta vesisäiliö takaisin ja sulje ovi. Varmista, että vesisäiliön veden lähtö on eteenpäin.

4. Aseta vesilasi annosteluhanan alle ja laske vettä painamalla annostelijan vipua varovasti. Varmista, että veden annostelijaa ei ole lukittu.

⚠ HUOMIO

- Älä säilytä tavaroita vesisäiliön korkin päällä.
- Älä yritä täyttää vesisäiliötä, kun se on kiinni ovelta.
- Varmista, että vesisäiliö on kunnolla paikallaan.
- Älä käytä jääkaappia ilman vesisäiliötä. Tämä voi heikentää laitteen suorituskykyä ja tehokkuutta.
- Estä veden läikkyminen varmistamalla, että lasi on kohdistettu oikein annostelijan vipuun nähden.

📖 HUOM.

Jos haluat lisää säilytystilaa, voit käyttää vesisäiliötä ruoan säilyttämiseen. Irrota tässä tapauksessa säiliön kansi.

Toiminnot

Optimal Fresh+ (vain soveltuviissa malleissa)

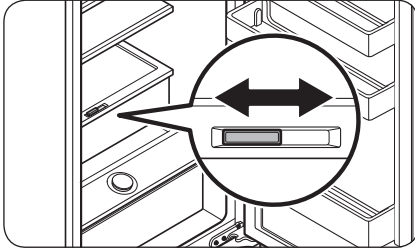

Optimal Fresh+ -laatikon avulla voit jakaa alueen kahteen osaan Flex-jakajaa käyttämällä. Säilytä lihaa ja kalaa Optimal Fresh+ -laatikon vasemmalla puolella ja vihanneksia ja hedelmiä sen oikealla puolella.

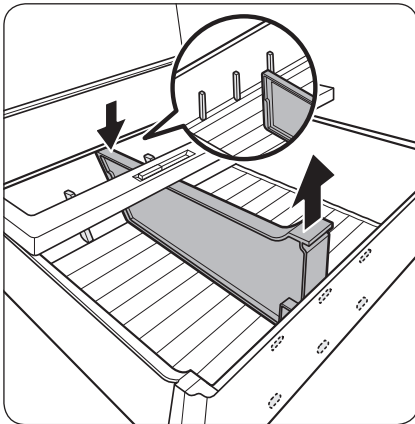

Flex-jakajan poistaminen

Irrota jakaja painamalla sen takaosaa ja vetämällä samalla sen etuosaa ylös.

Humidity Fresh+ (vain soveltuviissa malleissa)

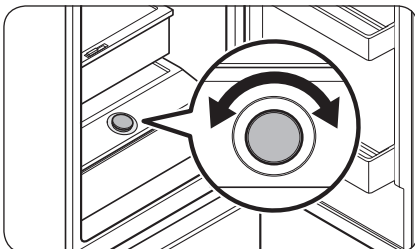

Humidity Fresh+ mahdollistaa kosteuden säätämisen. Voit säätää kosteuden sopivaksi kääntämällä nuppia vasemmalle tai oikealle.

Pakastinhyllyn käyttäminen (vain soveltuvissa malleissa)

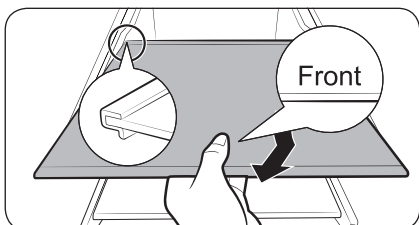
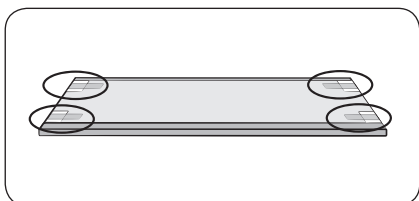
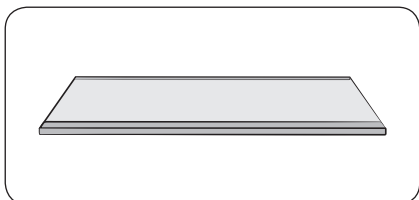

⚠ HUOMIO

- Älä aseta hyllyä ylösalaisin tai väärin päin.
- Kun et käytä pakastimen hyllyä, pidä se tallessa tulevaa tarvetta varten.

📖 HUOM.

Jos käytät lasisia astioita karkaistulla lasihyllyllä, hylly saattaa naarmuuntua.

Jos tarvitset lisää tilaa, voit poistaa kaikki lokerot ja käyttää pakastimen alalokerossa olevaa pakastinhyllyä. Poistaminen ei vaikuta laitteen lämpötilaan tai mekaanisiin ominaisuuksiin.

Ilmoitettu pakastustilan määrä on laskettu ilman lokeroita.

(Singaporen mallin osalta ilmoitettu tilavuus on laskettu poistamalla vain ylempi ja keskimäinen lokero.)

1. Irrota hyllyssä oleva teippi.
2. Ota kaikki lokerot pois ja kokoa hylly.
3. Aseta pakastimen hylly paikalleen niin, että "Front"-merkki (etuosa) osoittaa ylöspäin. Jos "Front"-merkkiä ei näy, aseta hyllyn ulkoneuva osa ensin kuvassa esitetyllä tavalla.

Huolto

Kahvan kätisyyden vaihtaminen (tankokahvalla varustetut mallit)

HUOM.

Ohjeet koskevat sekä jääkaappi- että pakastinpuolta.

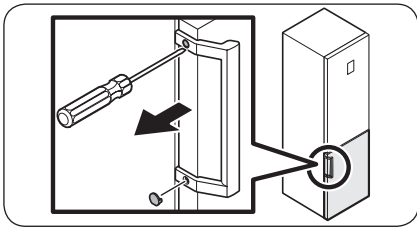

1. Irrota ruuvien suojukset litteäpäisellä ruuvimeisselillä.
 - Kun kahva on irrotettu, kiinnitä ruuvien suojukset takaisin paikoilleen ruuvinkoloihin.

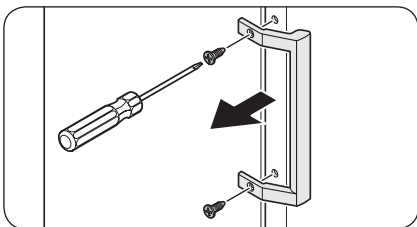

2. Irrota ruuvit ristipääruuvimeisselillä ja irrota kahva.

HUOM.

Kiinnitä kahva ruuvien avulla vastakkaiselle puolelle.

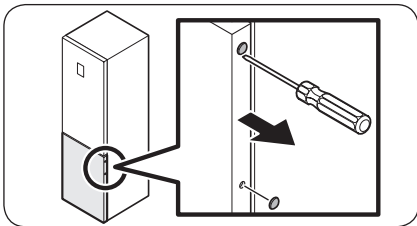

3. Irrota ruuvien suojukset oven vastakkaiselta puolelta litteäpäisellä ruuvimeisselillä.

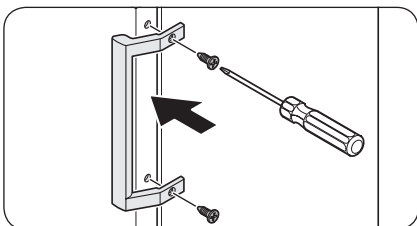

4. Aseta kahva oven vastakkaiselle puolelle ja kiinnitä se paikalleen ristipääruuvimeisselillä.

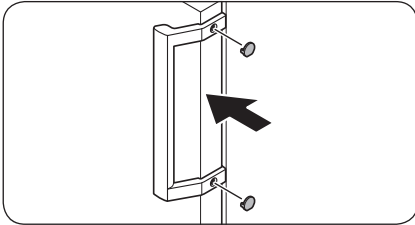

5. Kiinnitä ruuvien suojuksset paikoilleen.

Oven kätisyyden vaihtaminen (vain soveltuvissa malleissa)

⚠ VAROITUS

- Jääkaapin kallistaminen/asettaminen vaatii vähintään 2 henkilöä.
- Irrota virtajohto ennen kätisyyden vaihtamista.

Tarvittavat työkalut (eivät sisälly toimitukseen)

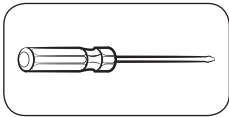

Ristipääruuvimeisseli

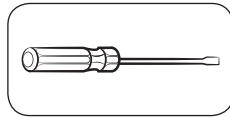

Litteäpäinen ruuvimeisseli

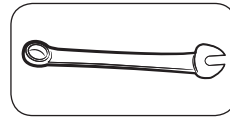

11 mm ruuviavain

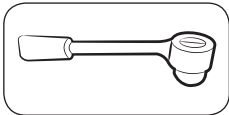

10 mm hylsyavain

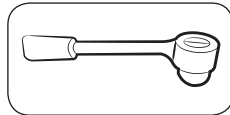

8 mm hylsyavain



10 mm ruuviavain

Huolto

Huolto

Lisävarusteet

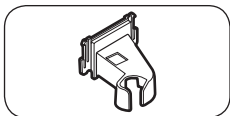

Saranan suojus ylhäällä vasemmalla

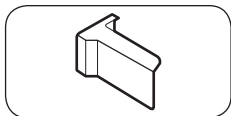

Oven suojus ylhäällä oikealla (vain soveltuvissa malleissa)

⚠ HUOMIO

- Varo vaurioittamasta johtoja ja liittimiä näiden toimenpiteiden aikana.
- Pidä kätisyyden vaihtamisen aikana kaikki jääkaapin pienet osat (ruuvit, suojukset jne.) pois lasten ulottuvilta turvallisuussyistä.
- Varmista, että pidät kaikki ruuvit ja muut irrotetut osat turallisessa paikassa oven kätisyyden vaihdon aikana.

📄 HUOM.

- Samsung suosittelee, että ovien kätisyyden vaihtaa vain jokin Samsungin valtuuttamista huoltoliikkeistä. Palvelu on asiakkaalle maksullinen.
- Ennen ovien kääntämistä aseta lattialle suojamateriaalia (esim. pahvilaatikko), johon voit turvallisesti asettaa irrotettavat osat, jotta koko prosessin aikana ei aiheudu vahinkoja.

Oven kätisyyden vaihtaminen

📄 HUOM.

Malleissa, joissa on kahvat, vaihda kahvan puoli ensin. (Saat lisätietoja osiosta "Kahvan kätisyyden vaihtaminen (tankokahvalla varustetut mallit)".)

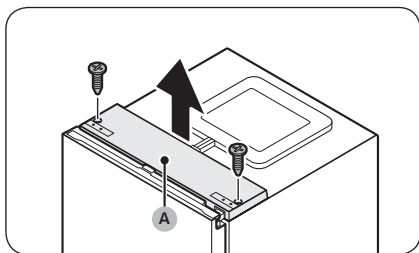

1. Jääkaapin oven ollessa suljettuna irrota säätöjalan yläsuojuksen (A) kiinnitysruuvi ristipäärüuvitaltalla.

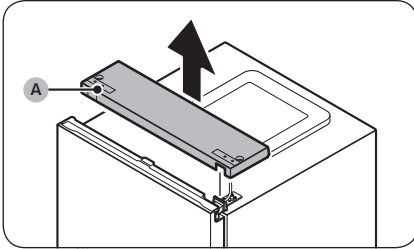

2. Nosta yläsuojus (A) varovasti pois ja aseta se jääkaapin päälle.
 - Ole varovainen, kun nostat yläsuojusta (A). Sen alle on kytketty johto.

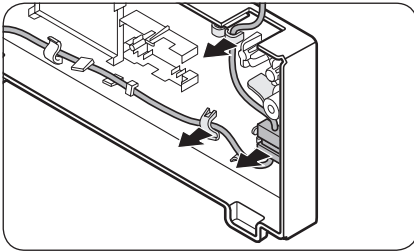

3. Irrota yläsuojuksen alle pidikkeeseen sijoitettu johto ja johdinliitin.
 - Tämä vaihe ei ehkä koske joitakin malleja.

⚠ HUOMIO

Älä vedä liittimiä liian kovaa.

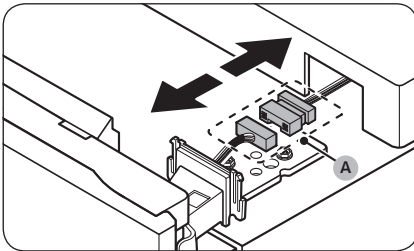

4. Irrota johdinliitin (A).
 - Tämä vaihe ei ehkä koske joitakin malleja.

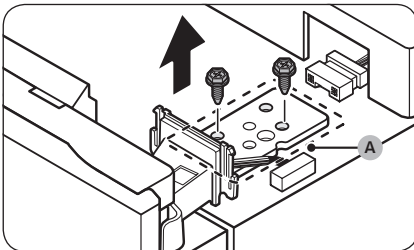

5. Käytä yläsaranan (A) kiinnitysruuvien irrottamiseen hylsyavainta (8 mm).

⚠ HUOMIO

Pidä jääkaapin ovesta kunnolla kiinni ruuveja irrottaessasi, jotta ovi ei putoaisi.

🔧 HUOM.

Voit myös irrottaa ruuvit ristipääruuvitalalla.

Huolto

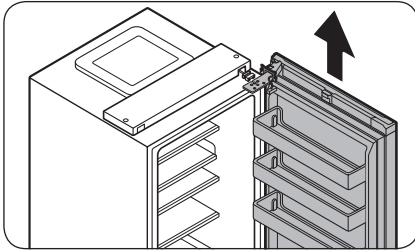

6. Avaa jääkaapin ovi ja nosta sitten ovea irrottaaksesi sen keskisaranasta. Pidä ovi tallessa.

⚠ HUOMIO

Ovi on painava. Ole varovainen ovea poistettaessa vaurioiden ja vammojen välttämiseksi.

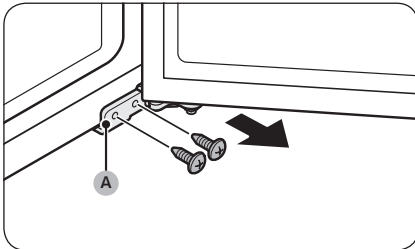

7. Avaa pakastimen ovi ja käytä sitten **alasaranan (A)** kiinnitysruuvien irrottamiseen ristipääruuvitalttaa.

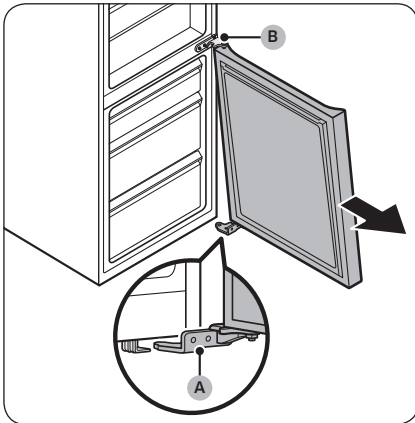

8. Pakastimen oven levätessä **alasaranan (A)** varassa, vedä hitaasti **alasaranaa (A)** irrottaaksesi sen jääkaapin alaosan pidikkeestä. Kun **alasarana (A)** on irrotettu pidikkeestä, irrota se pakastimen ovesta ja vedä pakastimen ovea alaspäin irrottaaksesi sen keskisaranasta (B).

⚠ HUOMIO

Pidä pakastimen ovesta tiukasti kiinni irrottaessasi **keskisaranana (B)**, jotta se ei putoa.

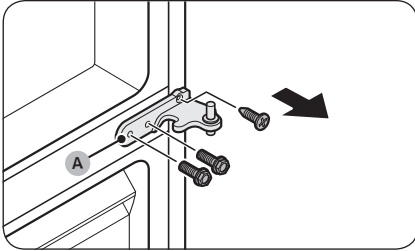

9. Käytä keskisaranan (A) kiinnitysruuvien irrottamiseen ristipääruuvitalttaa ja hylsyavainta (10 mm).

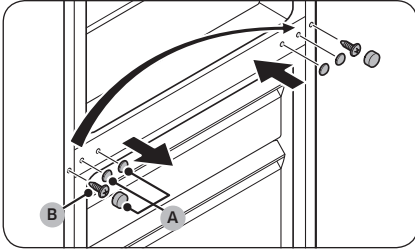

10. Irrota keskisaranan ruuvien kannet (A) ja käytä sitten ristipääruuvitalttaa irrottaaksesi ruuvin (B).
11. Toisella puolella käytä ristipääruuvitalttaa kiinnittääksesi ruuvin (B), ja aseta sitten keskisaranan ruuvien kannet (A) paikoilleen.

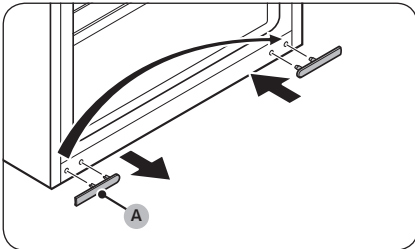

12. Irrota alasaranan ruuvien kansi (A) ja aseta se vastakkaiselle puolelle.

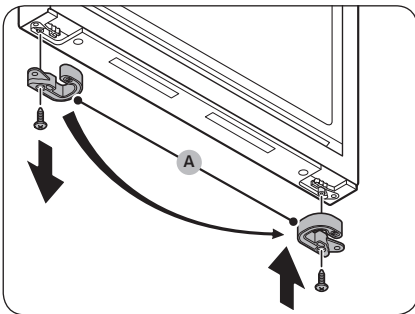

13. Irrota pakastimen oven alaosasta oven pysäytin (A) ja aseta se oven vastakkaiselle puolelle.
- Käytä ristipääruuvitalttaa oven pysäyttimen (A) ruuvikiinnityksen irrottamiseen ja kiristämiseen.
 - Käännä oven pysäytin (A) ennen kuin kiinnität sen vastakkaiselle puolelle.

Huolto

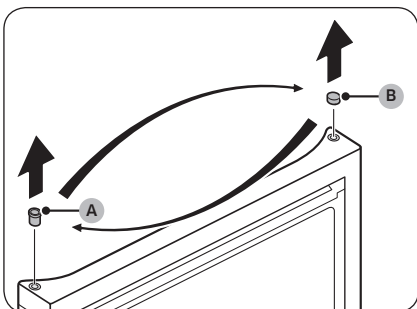

14. Vaihda pakastimen oven yläosassa läpivientisuojaus (A) ja läpivientisuojaus kannen (B) paikkoja.

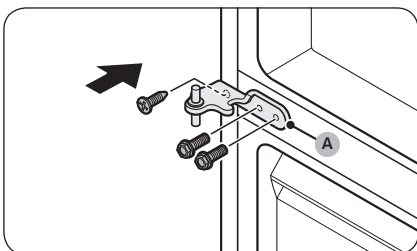

15. Kiinnitä keskisarana (A) vastakkaiselle puolelle siitä, mistä se irrotettiin.
- Kiinnitä ruuvit ristipääruuvitalalla ja hylsyavaimella (10 mm).

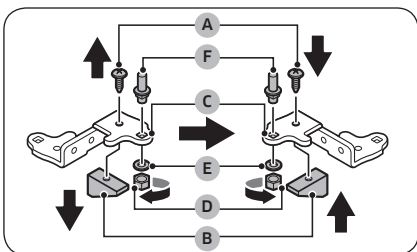

16. Pura alasarana ja käännä kaikki osat.
- Käytä ristipääruuvitaltaa irrottaaksesi ruuvi (A), joka kiinnittää kiinnittimen (B) alasaranaan (C).
 - Käytä ruuviavainta (10 mm) irrottaaksesi mutterin (D) ja aluslevyn (E), jotka kiinnittävät saranan akselin (F).
 - Käännä alasarana (C) ja kiinnitä sitten saranan akseli (F) takaisin aluslevyn (E) ja mutterin (D) avulla.
 - Kiinnitä kiinnike (B) ruuvilla (A).

⚠ HUOMIO

- Ole varovainen, ettet pudota saranan akselia (F) tai satuta sormiasi, kun irrotat tai kokoat saranan akselia (F).
- Varmista, että välilevy (E) on oikeassa paikassa. Jos saranan akseli kiinnitetään ilman välilevyä (E), pakastimen ovi voi pudota ja aiheuttaa vammoja.

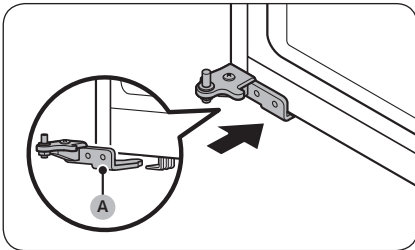

17. Käännä säätöjalka alasaranan (A) poistopuolen vastakkaiselle puolelle. Aseta sitten alasarana (A) pidikkeeseen.

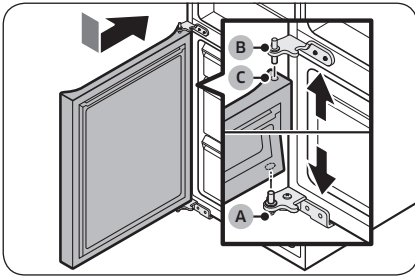

18. Kiinnitä pakastimen ovi.
- Aseta pakastimen ovi alasaranalle (A). Aseta ovi kohtisuoraan jääkaapin runkoon nähden.
 - Työnnä ensin pakastimen ovea alas keskisaranan (B) asettamiseksi pakastimen oven yläreunassa olevaan läpivientisuojukseen (C).

⚠ HUOMIO

Älä työnnä ovea liian kovaa. Varmista, että alasarana (A) pysyy pidikkeessä jääkaapin alaosassa koko tämän vaiheen ajan.

📖 HUOM.

Kun pakastimen ovi on kiinnitetty paikalleen, tasaa jääkaappi säätöjalkojen avulla. (Saat tarkemmat ohjeet sivulla 33 olevasta osiosta "VAIHE 4 Säädä säätöjalkoja".)

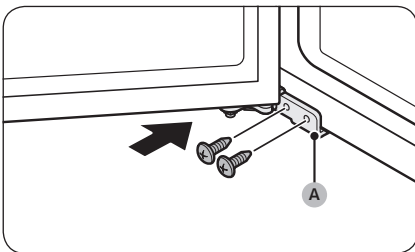

19. Käytä alasaranan (A) kiinnitysruuvien kiinnittämiseen ristipääruuvitalttaa. Sulje sitten pakastimen ovi.

Huolto

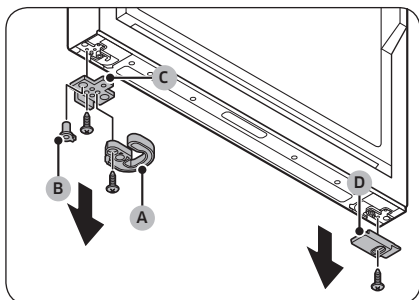

20. Irrota jääkaapin oven alareunasta kaikki vasemman ja oikean puolen osat.
- Irrota ruuvit ristipääruuvitaltalla.
 - Irrota automaattinen sulkija (A), läpivientisuojaus (B) ja oven pysäytin (C) toiselta puolelta, ja jääkaapin oven alasuojus (D) toiselta puolelta.

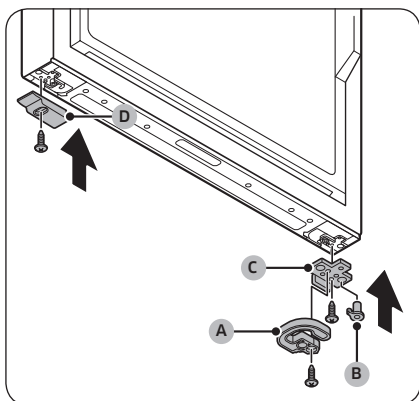

21. Vaihda kaikkien irrotettujen osien puoli.
- Aseta oven pysäytin (C), läpivientisuojaus (B) ja automaattinen sulkija (A) vastakkaisille puolille, mistä ne irrotettiin.
 - Kiinnitä oven pysäytin (C) ja automaattinen sulkija (A) ruuveilla käyttäen ristipääruuvitaltaa.
 - Aseta jääkaapin oven alasuojus (D) vastakkaiselle puolelle, kuin mistä se irrotettiin.
 - Kiinnitä jääkaapin oven alasuojus (D) ruuvilla käyttäen ristipääruuvitaltaa.

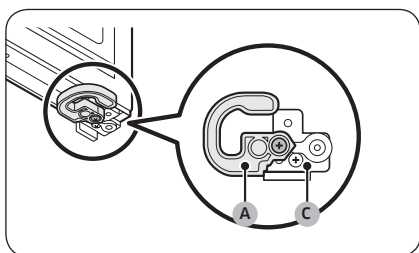

⚠ HUOMIO

Ruuvit oven pysäyttimelle (C) ja automaattiselle sulkimelle (A) on kiinnitettävä oikein, kuvan mukaisesti. Jos kiinnität ruuvit väärin, oven sarana vaurioituu.

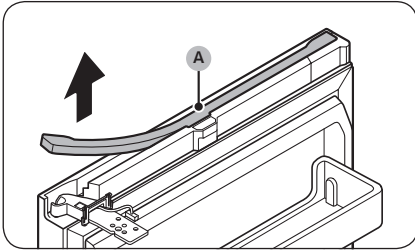

22. Irrota jääkaapin oven yläosasta johdonsuojus (A).

- Nosta varovasti johdonsuojuksen (A) kumpikin puoli, ja vedä irrottaaksesi sen ovesta.
- Tämä vaihe ei ehkä koske joitakin malleja.

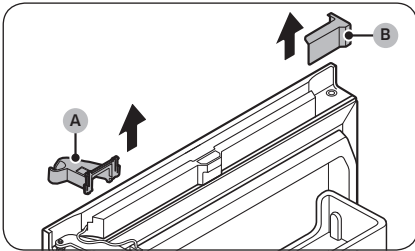

23. Irrota oikean yläsaranan suojus (A) ja oven vasen yläsuojaus (B).

- Tämä vaihe ei ehkä koske joitakin malleja.

📖 HUOM.

Pidä poistetut osat tallessa myöhempää käyttöä varten.

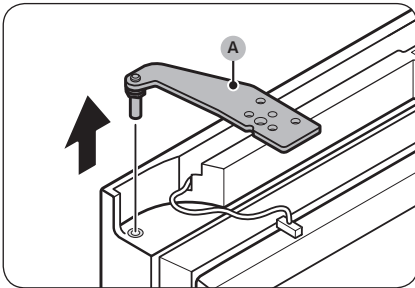

24. Irrota yläsarana (A) jääkaapin ovesta.

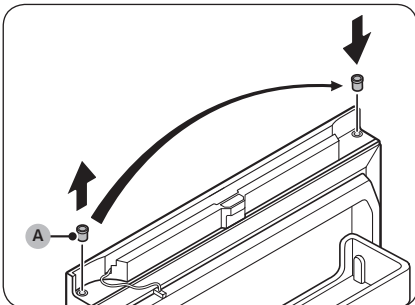

25. Irrota läpivientisuojaus (A) ja aseta se vastakkaiselle puolelle.

Huolto

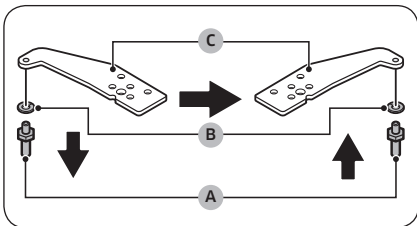

26. Käännä yläsarana.

- Pura saranan akseli (A) ja aluslaatta (B) käyttämällä ruuviavainta (11 mm).
- Käännä yläsarana (C) ja kiinnitä sitten takaisin aluslevy (B) ja saranan akseli (A).

⚠ HUOMIO

- Ole varovainen, ettet pudota saranan akselia (A) tai satuta sormiasi, kun irrotat tai kokoat saranan akselia (A).
- Varmista, että välilevy (B) on oikeassa paikassa. Jos saranan akseli kiinnitetään ilman välilevyä (B), ovi voi pudota ja aiheuttaa vammoja.

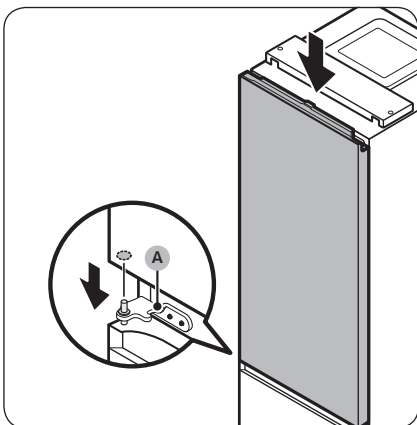

27. Aseta jääkaapin ovi keskisaranelle (A).

⚠ HUOMIO

Pidä jääkaapin ovesta tiukasti kiinni kunnes yläsarana on kiinnitetty, jotta se ei putoaisi.

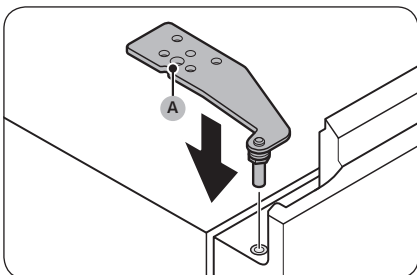

28. Aseta yläsarana (A) vastakkaiselle puolelle siitä, mistä se irrotettiin.

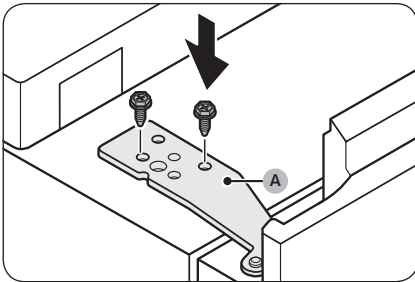

29. Kiinnitä yläsarana (A) ruuveilla käyttämällä hylsyavainta (8 mm).

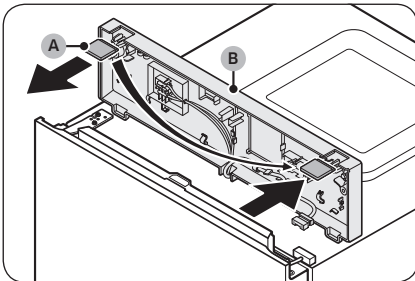

30. Irrota välikansi (A) yläsuojuksesta (B), ja aseta se vastakkaiselle puolelle.

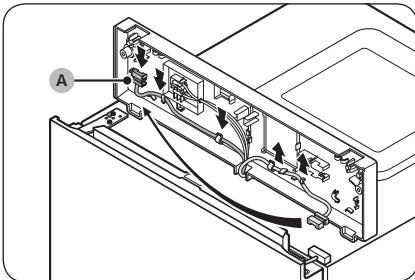

31. Vedä yläsuojuksen alta johtoliitin (A) pidikkeistään ja siirrä se pidikkeisiin vastakkaiselle puolelle.
- Tämä vaihe ei ehkä koske joitakin malleja.

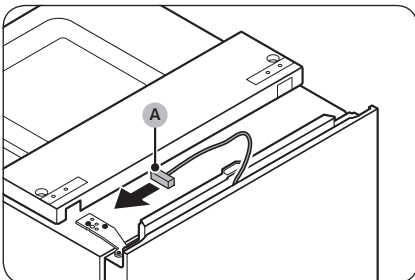

32. Siirrä jääkaapin oven johdinliitin (A) vastakkaiselle puolelle.
- Tämä vaihe ei ehkä koske joitakin malleja.

Huolto

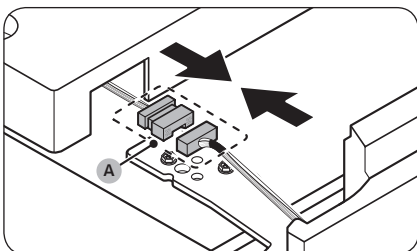

33. Liitä johdinliitin (A) takaisin.
- Tämä vaihe ei ehkä koske joitakin malleja.

⚠ HUOMIO

Varmista, että johtoliittimet on liitetty oikein.
Muuten näyttö ei toimi.

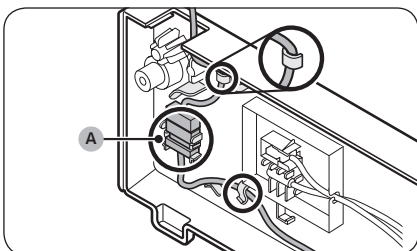

34. Irrota yläsuojuksen alle pidikkeeseen sijoitettu johto ja johdinliitin (A).
- Tämä vaihe ei ehkä koske joitakin malleja.

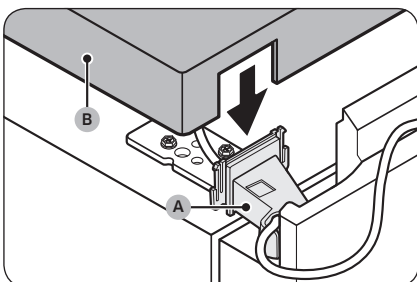

35. Kiinnitä laitteen mukana toimitettu vasemman yläsaranan suojus (A) yläsaranaan ja kiinnitä yläsuojus (B) paikalleen.
- Aseta johdot ja liittimet vasemman yläsaranan suojukseen (A) ja yläsuojukseen (B). (Joidenkin mallien ovissa ei ole johtoja, joten tämä ei koske kyseisiä malleja.)

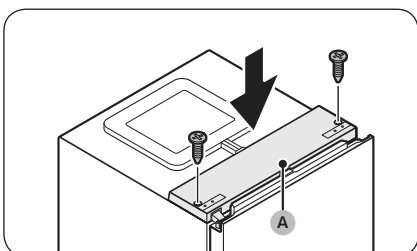

36. Jääkaapin oven ollessa suljettuna aseta yläsuojus (A) takaisin ja kiinnitä se ruuveilla ristipäärüuvitaltan avulla.

⚠ HUOMIO

Varo vaurioittamasta johtoja, kun kiinnität yläsuojusta (A).

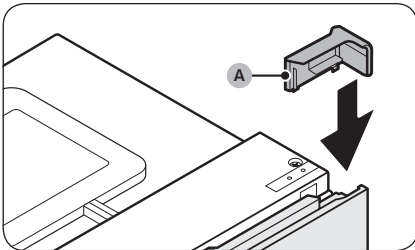

- 37.** Aseta laitteen mukana toimitettu oven oikea yläsuojus (A) saranan vastakkaiselle puolelle.
- Tämä vaihe ei ehkä koske joitakin malleja.

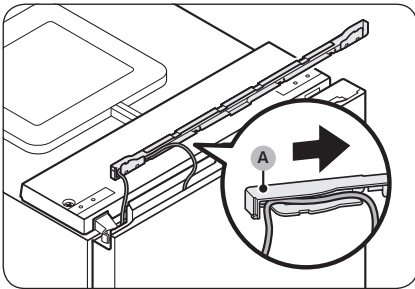

- 38.** Aseta jääkaapin ovesta tuleva johto johdonsuojuksen (A) alle.
- Tämä vaihe ei ehkä koske joitakin malleja.

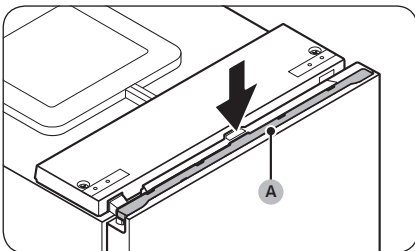

- 39.** Aseta johdonsuojus (A) takaisin jääkaapin oveen.
- Tämä vaihe ei ehkä koske joitakin malleja.
- 40.** Avaa ja sulje jääkaapin ovea muutamia kertoja tarkistaaksesi, että se toimii ongelmitta.

Huolto

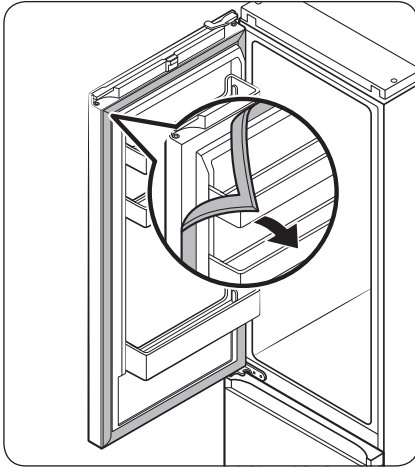

41. Irrota jääkaapin ja pakastimen ovien tiivisteet, käännä niitä 180 astetta ja kiinnitä ne paikoilleen.

⚠ HUOMIO

Varmista, että oven tiivisteet on kiinnitetty kunnolla. Jos näin ei ole, yksiköstä saattaa kuulua ylimääräistä ääntä tai sinne voi muodostua kosteutta, joka vaikuttaa sen toimintaan.

📖 HUOM.

- Kun oven käteisyys on vaihdettu, tasaa jääkaappi säätöjalkojen avulla. (Saat tarkemmat ohjeet sivulla 33 olevasta osiosta "VAIHE 4 Säädä säätöjalkoja".)
- Palauttaaksesi oven alkuperäiseen asentoonsa, noudata näitä ohjeita uudelleen. Huomaa, että ovet, saranat ja muut osat ovat sitten päinvastaisessa suunnassa kun näissä ohjeissa on kuvattu.

Käsittely ja huolto

Hyllyt / teline ja hylly (vain soveltuvissa malleissa)

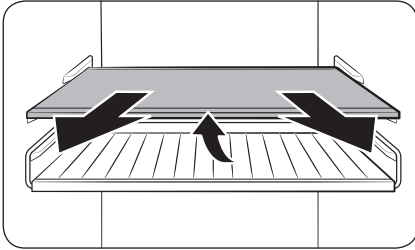

1. Vedä hyllyä (tai telinettä ja hyllyä) hieman ulospäin. Nosta takaa ja vedä vielä ulospäin.

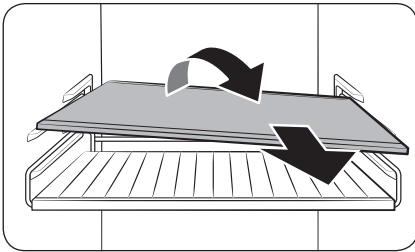

2. Poista hylly (tai teline ja hylly) kallistamalla sitä vinottain.

Huolto

Taitettava hylly (vain soveltuviissa malleissa)

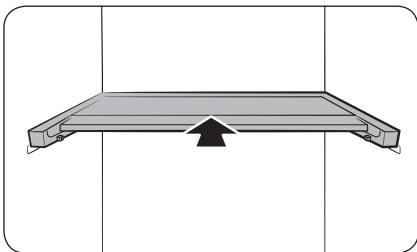

1. Liu'uta hyllyn etuosaa.

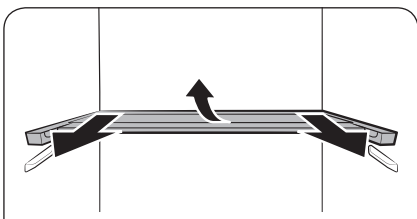

2. Vedä taitettavaa hyllyä hieman ulospäin. Nosta takaa ja vedä vielä ulospäin.

3. Poista hylly kallistamalla sitä vinottain.

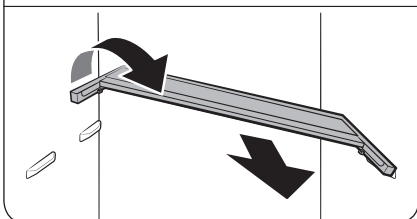

⚠ HUOMIO

- Älä laita Optimal Fresh+ -alueen lokeron eteen ruokaa tai esineitä. Ovi ei ehkä sulkeudu oikein, ja esineet voivat pudota lattialle.
- Hyllyt on asetettava kunnolla paikoilleen. Älä aseta niitä ylösalaisin.
- Kun asennat hyllyä takaisin, muista työntää sitä tarpeeksi pitkälle, kunnes se asettuu paikoilleen.
- Lasitölkkit voivat naarmuttaa lasihyllyjen pintaa.

Puhdistaminen

Sisä- ja ulkopinnat

⚠ VAROITUS

- Älä puhdistu laitetta bentseenillä, ohenteilla, kodin puhdistusaineilla tai autonpesuaineilla, esimerkiksi Cloroxilla™. Ne voivat vaurioittaa jääkaapin pintaa ja aiheuttaa tulipalon.
- Älä suihkuta jääkaapin päälle vettä. Tämä voi aiheuttaa sähköiskun.

Puhdista pistokkeen navoista ja liitäntäkohdista kaikki niihin kuulumattomat aineet (esimerkiksi pöly tai vesi) säännöllisesti kuivalla liinalla.

1. Irrota virtajohto pistorasiasta.
2. Käytä kostutettua, pehmeää ja nukkaantumatonta liinaa tai paperipyyhettä jääkaapin sisä- ja ulkopintojen puhdistamiseen.
3. Kuivaa lopuksi pinnat huolellisesti kuivalla liinalla tai paperipyyhkeellä.
4. Kytke virtajohto pistorasiaan.

Takapaneeli / kompressorin suojus (vain soveltuvat mallit)

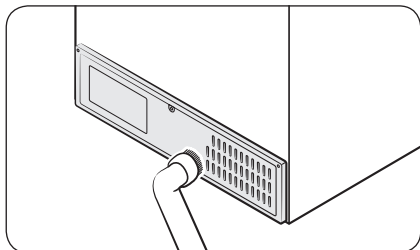

Pidä johdot ja taustapaneelin näkyvillä olevat osat puhtaina. Imuroi paneeli kerran tai kaksi vuodessa.

⚠ HUOMIO

Älä irrota takana olevaa paneelinsuojusta. Voit saada sähköiskun.

Huolto

Vaihtaminen

LED-valot

Kun jääkaapin valot täytyy vaihtaa, ota yhteyttä lähimpään Samsungin huoltoon.

VAROITUS

- Valot eivät ole käyttäjien vaihdettavissa. Älä yritä vaihtaa valoa itse. Tämä voi aiheuttaa sähköiskun.

Ovipaneeli (vain soveltuvissa malleissa)

Voit valita mieleisesi ovipaneelin jääkaappiisi MITTATILAUKSENA. Osta ovipaneeli Samsung-jälleenmyyjältä, jolloin valtuutettu asentaja asentaa ovipaneelin puolestasi.

HUOMIO

- Jos asennat tai irrotat ovipaneelin itse, seurauksena voi olla henkilö- tai omaisuusvahinko. Jos ovipaneelin kanssa esiintyy ongelmia, ota yhteyttä Samsungin huoltoon.
- Ovipaneelin vaihdosta saatetaan veloittaa lisämaksu myös takuuajana.

Rinnakkainasennus

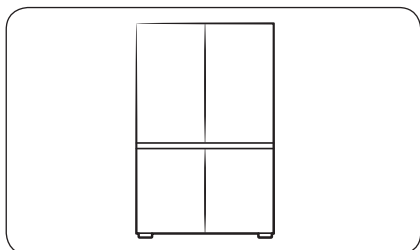

Voit asentaa tämän jääkaapin halutessasi rinnakkain toisen Samsungin jääkaapin kanssa. Jääkaappien on kuitenkin oltava MITTATILAUSMALLEJA. Jos haluat rinnakkainasennuksen, tarkasta ennen hankintaa voidaanko halutut mallit rinnakkaisasentaa. Voit tarkastaa sen myymälässä tai verkkosivustolta Samsung.com.

HUOM.

Osta rinnakkaisasennussarja Samsung-myymästä, jolloin voit pyytää valtuutettua asentaja tekemään rinnakkaisasennuksen.

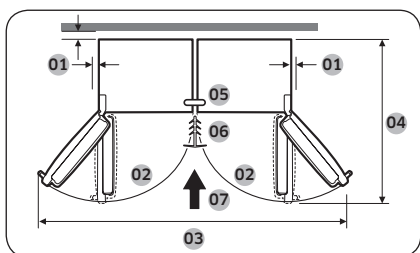

01	yli 50 mm suositellaan
02	105°
03	1250 mm
04	1212 mm
05	Yläkiinnike
06	Viimeistelylista
07	Asennussuunta

Tarvittavat työkalut (eivät sisälly toimitukseen)



Ristipääruuvimeisseli



Litteäpäinen ruuvimeisseli

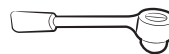

8 mm:n hylsyavain (pulteille)

Huolto

Rinnakkainasennustarvikkeet

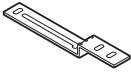

A. Yläkiinnike (1)



B. alakiinnike (1)

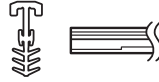

C. viimeistelylista (1)

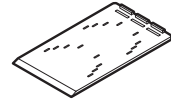

D. Ohjainlevy (4)

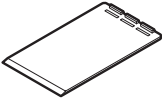

E. Tasapainotuslevy (4)

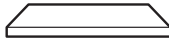

F. T7 LEX-vaahtomuovi (8)

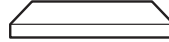

G. T5 PE-vaahtomuovi (1)

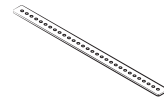

H. Takakiinnike (1)



J. M5 x 16 kuusiokoloruuvi (4)



K. M4 x 18 ruuvi (2)

HUOM.

- Suluissa oleva numero tarkoittaa kunkin lisätarvikkeen lukumäärää.
- Alakiinnike (B) ja viimeistelylista (C) toimitetaan kahdessa koossa (7 tai 15 mm). Tarkista koot, kun tilaat rinnakkainasennussarjan.

Vaiheittaiset ohjeet

HUOM.

Kuvassa ja suluisissa olevat kirjaimet ovat samat kuin lisätarvikeluettelossa.

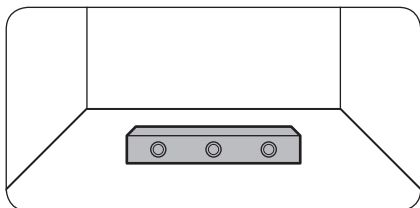

1. Tarkista lattian tasaisuus.
 - Tarkista vesivaa'alla lattian tasaisuus kohdasta, johon jääkaapin kaksi takarengasta asetetaan.

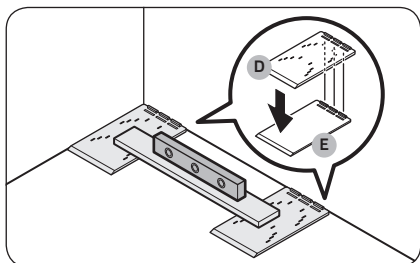

2. Aseta ohjainlevyt (D) ja tarkista tasaisuus.
 - Aseta kaksi mukana toimitettua ohjainlevyä (D) lattialle, johon jääkaapin kaksi takarengasta asetetaan, ja tarkista tasaisuus.
 - Jos lattia ei ole tasainen, aseta mukana toimitetut tasapainotuslevyt (E) ohjainlevyjen (D) alle, jotta jääkaappi seisoo tasaisella pinnalla.

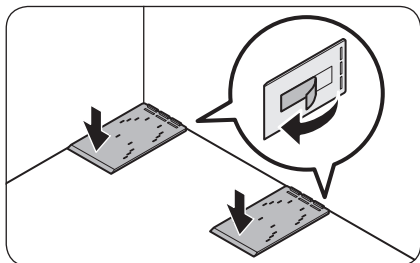

- Kun olet löytänyt kaikki tasaamiseen tarvittavat osat, irrota kunkin osan pohjassa oleva kaksipuolinen teippi ja kiinnitä osa lopulliseen asentoonsa.

Huolto

Huolto

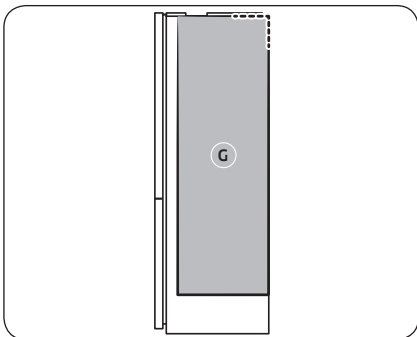

3. Kiinnitä T5 PE-vahtomuovi (G).

- Varmista, että jääkaappien välinen rako pysyy ennallaan kiinnittämällä T5 PE-vahtomuovi (G).
- Kiinnitä jääkaapin toisen jääkapin viereiseen sivuun vaahtomuovipala.
- Katso kuvasta vaahtomuovin sijoittelu.

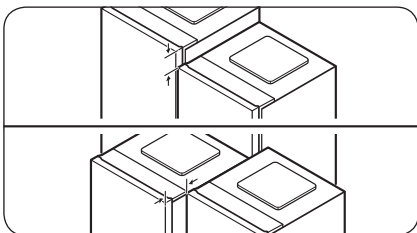

4. Kohdista kaksi jääkaappia.

- Tarkista jääkaapin ylä- ja alareunan kohdistus ja kohdista tarvittaessa uudelleen.

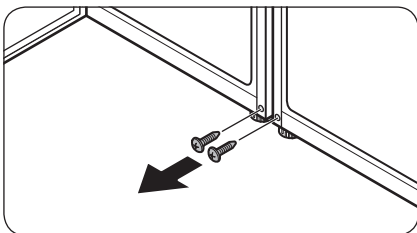

5. Irrota ruuvit kahdesta reiästä, johon alakiinnike kiinnitetään.

- Avaa rinnakkainasennettavien jääkaappien ovet ja irrota ruuvit rei'istä, joihin alakiinnike kiinnitetään.

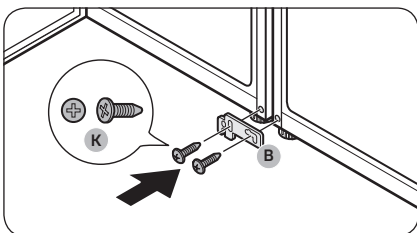

6. Kiinnitä alakiinnike (B).

- Kiinnitä alakiinnike (B) kahdella M4 x 18 -ruuvilla (K) (yksi kuhunkin jääkaappiin) kiinnittääksesi jääkaappien alapuolet.

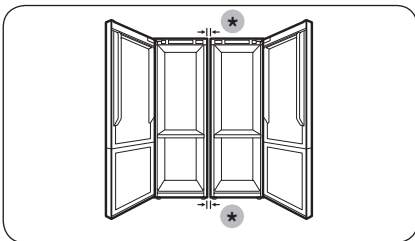
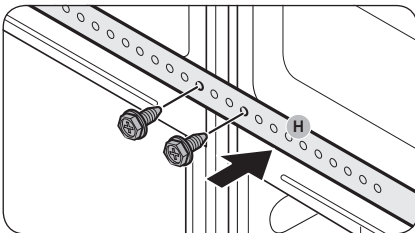
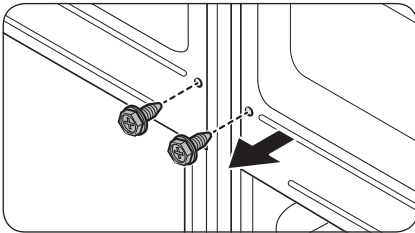
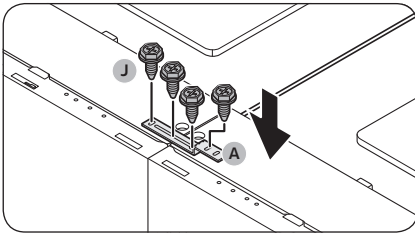

(*): 7 mm

7. Kiinnitä yläkiinnike (A).
 - Kiinnitä yläkiinnike (A) neljällä M5 x 16 kuusiokoloruuvilla (J) kiinnittäaksesi jääkaappien yläpuolet.

HUOM.

Kohdista jääkaappien yläosat ennen yläkiinnikkeen kiinnittämistä.

8. Poista ruuvit jääkaapin takapuolelta.

9. Kiinnitä takakiinnike (H) vaiheessa 8 irrotetuilta ruuveilta.

10. Tarkista jääkaappien välinen rako.
 - Varmista ylä- ja alakiinnikkeiden kiinnittämisen jälkeen, että jääkaappien välinen rako on ylä- ja alareunasta 7 mm.

HUOM.

Jos jääkaappien välinen rako on yli 7 mm, jääkaapin ja kaapin välissä saattaa olla vähemmän tilaa, mikä voi häiritä ovien avaamista.

Huolto

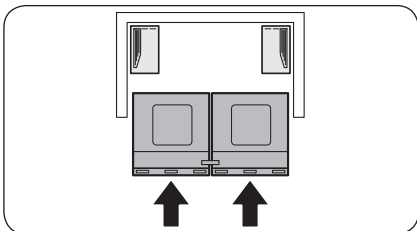

11. Työnnä jääkaapit kaappiin.
- Kahden henkilön on samanaikaisesti työnnettävä kiinnikkeillä kiinnitetyt jääkaapit kaappiin.

HUOM.

Jos kaksi henkilöä ei työnnä jääkaappeja tasaisesti, jääkaappien takaosat voivat levittäytyä erilleen tai poiketa halutusta paikasta.

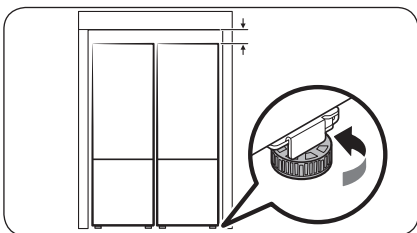

12. Säädä jääkaappien korkeutta.
- Säädä jääkaappien korkeutta kaapin mukaisesti kääntämällä säätöjalkaa oikealle tai vasemmalle.

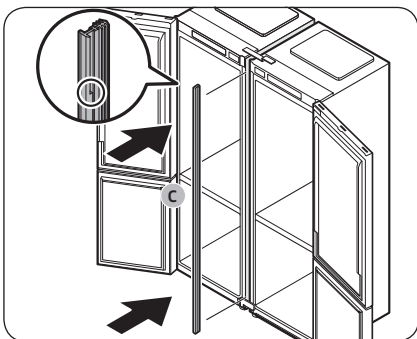

13. Aseta jääkaappien väliin viimeistelylista (C).
- Avaa ovet ja aseta jääkaappien väliin viimeistelylista (C).

HUOM.

Katso suurennettu kuva viimeistelylistasta, jotta tunnistat viimeistelylistan yläreunan.

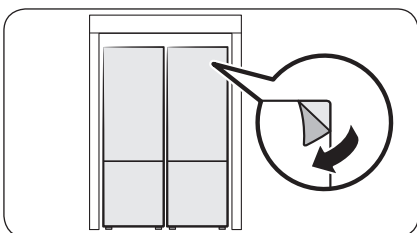

14. Suorita lopputarkastus.
- Jos ongelmia ei ole, irrota tuotteen suojakalvo.

Vianmääritys

Tarkista kaikki alla olevat kohdat, ennen kuin otat yhteyttä huoltoon. Kaikista normaaleihin tilanteisiin (ei vikatilanteet) liittyvistä huoltokutsuista laskutetaan käyttäjää.

Yleistä

Lämpötila

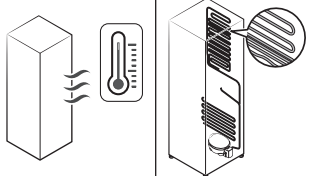
Ongelma	Mahdollisia syitä	Ratkaisu
Jääkaappi/pakastin ei toimi. Jääkaappi/pakastin on lämmin.	<ul style="list-style-type: none">• Virtajohtoa ei ole kytketty asianmukaisesti.	<ul style="list-style-type: none">• Kytke virtajohto asianmukaisesti.
	<ul style="list-style-type: none">• Lämpötila-asetuksia ei ole asetettu oikein.	<ul style="list-style-type: none">• Aseta lämpötila alhaisemmaksi.
	<ul style="list-style-type: none">• Jääkaappi on lämmönlähteen lähellä tai suorassa auringonvalossa.	<ul style="list-style-type: none">• Pidä jääkaappi etäällä suorasta auringonvalosta ja lämmönlähteistä.
	<ul style="list-style-type: none">• Jääkaapin sivuilla ja takana ei ole riittävästi tilaa.	<ul style="list-style-type: none">• Varmista, että jääkaapin takana ja sivuilla on vähintään 5 cm tilaa.
	<ul style="list-style-type: none">• Loma -toiminto on otettu käyttöön.	<ul style="list-style-type: none">• Poista Loma -toiminto käytöstä.
	<ul style="list-style-type: none">• Jääkaappi on ylikuormittunut. Ruokatarvikkeet estävät jääkaapin ilmanvaihtoaukkojen toiminnan.	<ul style="list-style-type: none">• Älä ylikuormita jääkaappia. Älä anna ruokatarvikkeiden tukkia tuuletusaukkoja.
Jääkaappi/pakastin on liian kylmä.	<ul style="list-style-type: none">• Lämpötila-asetuksia ei ole asetettu oikein.	<ul style="list-style-type: none">• Aseta lämpötila korkeammaksi.
Sisäseinämä on kuuma.	<ul style="list-style-type: none">• Jääkaapin sisäseinämässä on kuumuutta kestävä putkisto.	<ul style="list-style-type: none">• Jääkaapin etukulmissa on kuumuutta kestävä putkisto, jonka tarkoituksena on estää kosteuden muodostuminen. Jos ympäristön lämpötila kohoaa, tämä laitteisto ei saata toimia tehokkaasti. Kyseessä ei ole vika. 

Vianmääritys

Hajut

Ongelma	Mahdollisia syitä	Ratkaisu
Jääkaappi haisee.	• Pilaantunut ruoka.	• Puhdista jääkaappi ja poista pilaantunut ruoka.
	• Voimakkaasti tuoksuva ruoka.	• Varmista, että vahvalta tuoksuvat ruoat on pakattu ilmatiiviisti.

Huurre

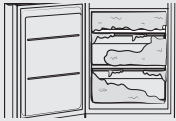
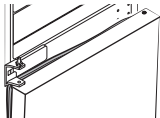
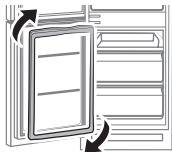
Ongelma	Mahdollisia syitä	Ratkaisu
Huurretta ilmanvaihtauukkojen ympärillä.	• Ruoka estää ilmanvaihtauukkojen toiminnan.	• Varmista, etteivät ruokatarvikkeet tuki jääkaapin ilmanvaihtauukkoja.
Huurretta sisäseinämällä.	• Ovea ei ole suljettu kunnolla.	• Varmista, etteivät ruokatarvikkeet estä oven sulkeutumista. Puhdista oven tiiviste.
Pakastimeen kertyy liikaa huurretta. 	• Ovi ei sulkeudu kunnolla, koska ovitiivistettä ei käännetty ovien kääntämisen jälkeen. 	• Irrota ovitiiviste, käännä sitä 180 astetta ja kiinnitä se paikoilleen. 

Tiivistynyt kosteus

Ongelma	Mahdollisia syitä	Ratkaisu
Sisäseiniin muodostuu kosteutta.	• Kosteutta pääsee jääkaappiin, jos sen ovi jää auki.	• Poista kosteus ja älä avaa ovea pitkään aikaan.
	• Ruoka, jonka kosteuspitoisuus on korkea.	• Varmista, että ruoka on pakattu ilmatiiviisti.

Kuuluuko jääkaapista epänormaalia ääntä?

Tarkista seuraavat kohdat ennen huoltoon soittamista. Kaikista normaaleihin ääniin liittyvistä huoltokutsuista veloitetaan käyttäjää.

Nämä äänet ovat normaaleja.

- Toiminnan käynnistyessä tai päättyessä jääkaappi voi päästää auton käynnistystä muistuttavia ääniä. Toiminnan vakiintuessa äänet vähenevät.

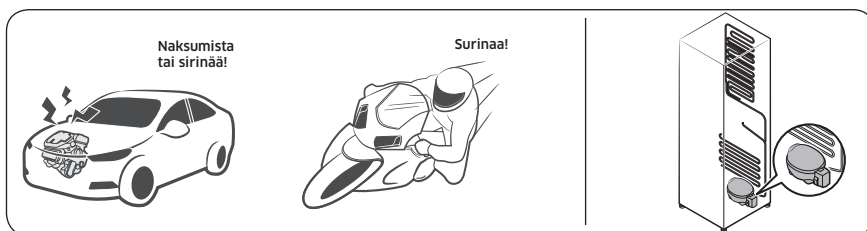

- Näitä ääniä voi kuulua tuulettimen ollessa käynnissä. Kun jääkaappi saavuttaa asetetun lämpötilan, tuulettimen ääntä ei enää kuulu.

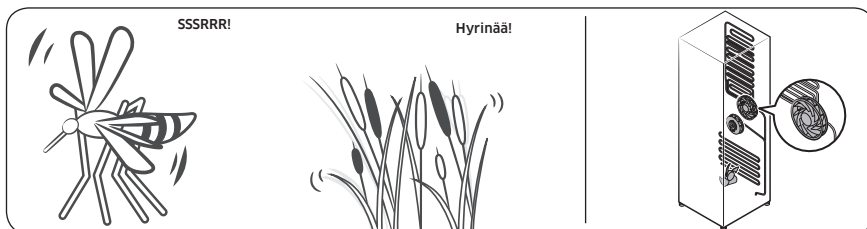

- Huurteenpoistokyklin aikana vettä voi tippua lämmittimelle ja aiheuttaa kihauttavia ääniä.

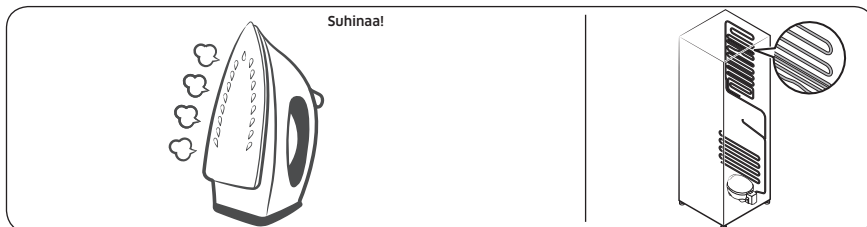

Vianmääritys

- Jääkaapin jäähtyessä tai jäätyessä jäähdytyskaasua kulkee tiivistetyissä putkissa aiheuttaen kuplivia ääniä.



- Jääkaapin lämpötilan noustessa tai lasiessa muoviosat supistuvat ja laajenevat aiheuttaen naksuvia ääniä. Näitä ääniä kuuluu huurteenpoistosyklin aikana tai elektronisten osien toimiessa.

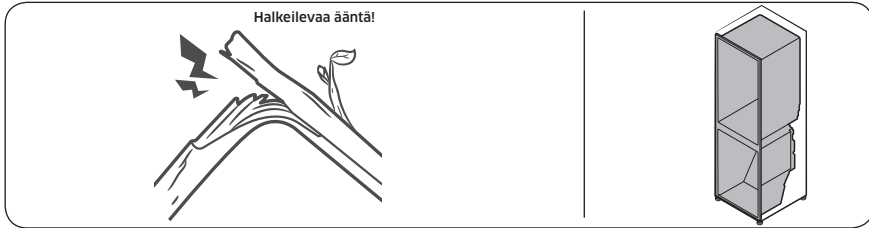

- Jääkonemallien kanssa: Kun vesiventtiili avautuu jääkoneen täyttämiseksi, voi kuulua surisevaa ääntä.
- Paineen tasautuessa jääkaappia avattaessa tai suljettaessa voi kuulua humisevia ääniä.

Liite

Turvallisuusohje

- Jotta laite hyödyntäisi kuluttamansa energian mahdollisimman tehokkaasti, kaikki sen sisällä olevat osat, esimerkiksi laatikot, lokerot, hyllyt ja jääpalalokero, tulisi pitää niissä paikoissa, joissa ne toimitettaessa olivat.
- Tätä kylmälaitetta ei ole tarkoitettu käytettäväksi kaapistoon asennettavana kodinkoneena.

Asennusohje

Ilmastoluokitellut kylmälaitteet

Tämä kylmälaitte on tarkoitettu käytettäväksi seuraavassa taulukossa ilmoitetulla ilmastoluokansa mukaisella ympäristölämpötila-alueella.

Ilmastoluokan voi tarkistaa arvokilvestä. Jos lämpötila on ilmoitetun alueen ulkopuolella, tuote ei välttämättä toimi oikein.

Ilmastoluokka on merkitty jääkaapin sisäpuolella olevaan tarraan.

Tehokkaat lämpötilarajat

Jääkaappi on suunniteltu toimimaan normaalisti luokituksensa mukaisissa lämpötilarajoissa.

Luokka	Merkki	Ympäristön lämpötilarajat (°C)	
		IEC 62552 (ISO 15502)	ISO 8561
Erittäin lauhkea	SN	+10–+32	+10–+32
Lauhkea	N	+16–+32	+16–+32
Subtrooppinen	ST	+16–+38	+18–+38
Trooppinen	T	+16–+43	+18–+43

HUOMAUTUS

Ympäristön lämpötila, ovien avaamistiheys ja jääkaapin sijoituspaikka saattavat vaikuttaa jääkaapin jäähdytyskykyyn ja virrankulutukseen. Suosittelemme tarvittaessa säätämään lämpötilaa.

Liite

Lämpötilaohje

Suosittelut lämpötila

Ihanteellinen säilytyslämpötila-asetus:

- Jääkaappi: 3 °C
- Pakastin: -19 °C

HUOM.

Kunkin osaston optimaalinen lämpötila-asetus määräytyy ympäristön lämpötilan mukaan. Optimaalisen lämpötilan yläpuolella perustuu 25 °C:n ympäristön lämpötilaan.

Tehojäähdytys

Tehojäähdytys nopeuttaa jäähdytystä käyttämällä suurinta puhallinnopeutta. Jääkaappi käy täydellä puhallinnopeudella kaksi ja puoli tuntia ja palaa sen jälkeen takaisin aiempaan lämpötilaansa.

Tehopakastus

Tehopakastus nopeuttaa pakastusta käyttämällä suurinta puhallinnopeutta. Pakastin käy täydellä puhallinnopeudella 50 tuntia ja palaa sen jälkeen aiempaan lämpötilaansa. Jos haluat pakastaa suuren määrän ruokaa, ota Tehopakastus käyttöön vähintään 20 tuntia ennen pakastamista.

HUOM.

Kun käytät tätä toimintoa, jääkaapin energiankulutus kasvaa. Muista ottaa toiminto pois päältä ja palauttaa pakastin takaisin haluamaasi lämpötilaan, kun et enää tarvitse sitä.

Säilymisen kannalta parhaat säilytystavat (vain soveltuvat mallit)

Peitää ruoat, jotta ne pysyisivät kosteina ja jottei niihin tarttuisi hajuja muista ruoista. Suuret astiat, joissa on esimerkiksi keittoa tai muhennosta, tulisi jakaa pienempiin annoksiin mataliin astioihin ennen niiden siirtämistä jääkaappiin. Suuret lihapalat tai kokonainen kana tulisi leikata pienemmiksi tai jakaa mataliin astioihin ennen niiden siirtämistä jääkaappiin.

Ruokien paikat

Hyllyt	Hyllyjen tulisi olla säädettävissä erilaisten pakkausten koon mukaisesti.
Erikoislokero (Vain soveltuvissa malleissa)	Tiivistetyissä vihanneslokerossa on ihanteelliset säilytysolosuhteet hedelmille ja vihanneksille. Vihannekset edellyttävät tavallista enemmän kosteutta ja hedelmät taas vähemmän. Vihanneslokeroissa on hallintalaitteet kosteustason säätämiseen. (* Riippuu mallista ja valituista ominaisuuksista.) Lämpötilansäädöllä varustettu lihalokero maksimoi lihan ja juustojen säilytysajan.
Ovessa säilyttäminen	Älä säilytä helposti pilaantuvia ruokia ovessa. Munat tulisi säilyttää hyllyllä myyntipakkauksessaan. Oven säilytyslokeroiden lämpötila vaihtelee enemmän kuin kaapin sisällä. Pidä ovi mahdollisimman paljon suljettuna.

Pakastinpuoli	Pakastimessa voit säilyttää pakasteita, valmistaa jääpaloja ja pakastaa tuoreita elintarvikkeita.
---------------	---

HUOM.

Pakasta vain tuoreita ruokia. Pidä pakastettavat ruoat erillään jo pakastetuista ruoista. Käytä pakasteille ilmatiiviitä rasioita, jotta ruoan maku ei häviäisi eikä ruoka kuivuisi.

Jääkaapin ja pakastimen säilytysaikataulukko

Tuoreena säilyminen riippuu lämpötilasta ja kosteudelle altistumisesta. Koska tuotteissa olevat päivämäärät eivät saata toimia ohjeena tuotteiden turvalliseen käyttöön, noudata näitä vinkkejä ja käytä tätä taulukkoa viitteenä.

Maitotuotteet

Tuote	Jääkaappi	Pakastin
Maito	1 viikko	1 kuukausi
Voi	2 viikkoa	12 kuukautta
Jäätelö	-	2-3 viikkoa
Luonnonjuusto	1 kuukausi	4-6 kuukautta
Tuorejuusto	2 viikkoa	Ei suositella
Jogurtti	1 kuukausi	-

Liha

Tuote	Jääkaappi	Pakastin
Tuoreet paistit, pihvit ja kyljykset	3-4 päivää	2-3 kuukautta
Tuore jauheliha tai muhennosliha	1-2 päivää	3-4 kuukautta
Pekoni	7 päivää	1 kuukausi
Makkarat; raaka porsas, nauta ja kalkkuna	1-2 päivää	1-2 kuukautta

Linnunliha/munat

Tuote	Jääkaappi	Pakastin
Tuore linnunliha	2 päivää	6-8 kuukautta
Linnunlihasalaatti	1 päivä	-
Munat tuoreina kuorissaan	2-4 viikkoa	Ei suositella

Liite

Kala/äyriäiset

Tuote	Jääkaappi	Pakastin
Tuore kala	1-2 päivää	3-6 kuukautta
Kypsä kala	3-4 päivää	1 kuukausi
Kalasalatti	1 päivä	Ei suositella
Kuivattu tai säilykekala	3-4 viikkoa	-

Hedelmät

Tuote	Jääkaappi	Pakastin
Omenat	1 kuukausi	-
Persikat	2-3 viikkoa	-
Ananas	1 viikko	-
Muut tuoreet hedelmät	3-5 päivää	9-12 kuukautta

Vihannekset

Tuote	Jääkaappi	Pakastin
Parsa	2-3 päivää	-
Parsakaali, ruusukaali, herneet ja sienet	3-5 päivää	-
Kaali, kukkakaali, selleri, kurkku ja lehtisalaatti	1 viikko	-
Porkkana, retiisi ja juurikkaat	2 viikkoa	-

Tiedot mallista ja varaosien tilaamisesta

Mallitiedot

Mallin EPREL-rekisteröinti:

1. Siirry osoitteeseen <https://eprel.ec.europa.eu>
2. Katso mallin tunniste tuotteen energiamerkinnästä ja kirjoita se hakukenttään.
3. Mallin energiamerkintätiedot tulevat näkyviin

Osatiedot

- Vähimmäisjakso, jonka ajan laitteen korjaamiseen tarvittavia varaosia on saatavilla:
 - 7 vuotta: termostaatit, lämpötilantunnistimet, painetut piirilevyt ja valonlähteet, ovenkahvat, oven saranat, telineet, laatikot (rasiat ja lokerot)
 - 10 vuotta: oven tiivisteet.
- Valmistajan kylmälaitteelle tarjoaman takuun vähimmäiskesto on 24 kuukautta.
- Tiedot varaosien tilaamisesta suoraan tai muiden valmistajan, maahantuojan tai valtuutetun edustajan tarjoamien kanavien kautta:
- Tietoa ammattikorjauksesta on osoitteessa <http://samsung.com/support>. Käyttäjän huolto-opas on saatavilla osoitteessa <http://samsung.com/support>.

SAMSUNG

Ota yhteyttä SAMSUNG WORLD WIDE -palveluun

Jos sinulla on jotakin kysyttävää Samsungin tuotteista, ota yhteyttä SAMSUNGin asiakaspalveluun.

Maa	Asiakaspalvelu	Sivusto
NORWAY	21629099	www.samsung.com/no/support
DENMARK	707 019 70	www.samsung.com/dk/support
FINLAND	030-6227 515	www.samsung.com/fi/support
SWEDEN	0771 726 786	www.samsung.com/se/support



DA68-04111P-03