

# ELVITA



**Bruksanvisning**  
Kylskåp

**User manual**  
Refrigerator

**Brukerhåndbok**  
Kjøleskap

**Brugsanvisning**  
Køleskab

**Käyttöohje**  
Jääkaappi

CKF2145V

---

## Tack

för ditt förtroende och för köpet av vår produkt. Denna bruksanvisning medföljer för att hjälpa dig att använda produkten. Med hjälp av instruktionerna kan du lära dig om din nya produkt så snabbt som möjligt.

Kontrollera att produkten du har tagit emot är oskadad. Om du upptäcker en transportskada, var vänlig kontakta återförsäljaren som du köpte produkten av, eller den lokala butiken som levererade den.

## Thank you

for your trust and the purchase of our product. This user manual is supplied to help you use this product. The instructions should allow you to learn about your new product as quickly as possible.

Make sure you have received an undamaged product. If you do find transport damage, please contact the seller from which you purchased the product, or the regional warehouse from which it was supplied.

## Takk

for at du valgte ett av våre produkter. Formålet med denne brukerveiledningen er å hjelpe deg å komme i gang med produktet.

Forsikre deg om at produktet du har mottatt, er uskadet. Hvis du oppdager en transportskade, kontakter du selgeren du kjøpte produktet av eller lageret som produktet ble levert fra.

## Tak

fordi du har valgt at købe denne maskine. Formålet med denne hurtigvejledning er at hjælpe dig i gang med at bruge maskinen.

Kontrollér, at maskinen ikke er beskadiget ved modtagelsen. Hvis du opdager en transportskade, skal du kontakte salgsstedet eller det lager, som maskinen er afsendt fra.

## Kiitos

luottamuksestasi ja tuotteemme ostamisesta. Tämä pikaopas on tarkoitettu auttamaan laitteen käytössä alkuun pääsemisessä.

Tarkista, ettei tuotteessa ole vaurioita. Jos havaitset kuljetusvaurioita, ota yhteyttä tuotteen myyjään tai paikalliseen myymälään, josta se toimitettiin.

**ELVITA**

Publication date: 2021-07-06

This document and its content, including written material and images, are the property of Elon Group AB. You may not copy, reproduce, modify, republish or distribute this document or any of its content without express written permission from Elon Group AB. © 2021, Elon Group AB. All rights reserved.

---



## **GARANTI**

Kvalitetsgaranti gäller för konsument (omfattar ej förbrukningsdelar).

## **WARRANTY**

Guarantee of quality for the consumer (does not include wear parts).

## **GARANTI**

Kvalitetsgaranti gjelder for forbrukere (dekker ikke forbruksdeler).

## **GARANTI**

Kvalitetsgaranti gælder for forbrugere (omfatter ikke forbrugsdele).

## **TAKUU**

Laatutakuu on voimassa kuluttajalle (ei koske kuluvia osia).

## **INNEHÅLL/CONTENTS/INNHOLD/INDHOLD/ SISÄLLYSLUETTELO**

<b>SVENSKA</b>	<b>5</b>
<b>NORSK</b>	<b>23</b>
<b>ENGLISH</b>	<b>41</b>
<b>DANSK</b>	<b>59</b>
<b>SUOMI</b>	<b>77</b>

# Innehåll

1. Säkerhetsvarningar . . . . .	6
1.1 Varning . . . . .	6
1.2 Betydelse för symboler med säkerhetsvarningar . . . . .	8
1.3 Säkerhetsvarningar gällande elektricitet . . . . .	9
1.4 Användningsvarningar . . . . .	9
1.5 Varningar rörande installationsplatsen . . . . .	11
1.7 Varningar rörande avfallshantering . . . . .	11
2. Korrekt användning av kylskåpet . . . . .	12
2.1 Namn på komponenter . . . . .	12
2.2 Temperaturreglering . . . . .	12
2.3 Installationsplats . . . . .	13
2.4 Före första användning . . . . .	13
2.5 Energispartips . . . . .	14
2.6 Ställbara fötter . . . . .	14
2.7 Omhängning av dörren . . . . .	15
3. Underhåll och skötsel av kylskåpet . . . . .	18
3.1 Rengöring . . . . .	18
3.2 Avfrostning . . . . .	18
3.3 När enheten inte används . . . . .	19
4. Felsökning . . . . .	19

## GRATTIS TILL DIN NYA PRODUKT!

Vi hoppas att du kommer att bli nöjd med ditt nya kylskåp. För att du ska få ut mesta möjliga av ditt kylskåp rekommenderar vi att du läser igenom anvisningarna i denna bruksanvisning. Försäkra dig om att förpackningsmaterialet avfallshanteras i enlighet med gällande miljökrav.

Kontakta kommunens avfallsavdelning för information om hur du på bästa sätt avfallshanterar kylskåpet och dess utrustning. Denna enhet får endast användas för avsett ändamål.

# 1. SÄKERHETSVARNINGAR

## 1.1 VARNING



**Varning!** brandrisk/brandfarliga material

Denna enhet är avsedd för användning i hushåll och liknande, som till exempel: personalkök i butiker, kontor och andra arbetsplatser, bondgårdar, gäster på hotell, motell och andra boendemiljöer, B&B, catering och liknande icke-detaljhandelsmiljöer.

Denna enhet får användas av personer (inklusive barn) med nedsatt fysisk förmåga, nedsatt hörsel/syn, nedsatt mental förmåga eller som saknar erfarenhet, förutsatt att de övervakas eller får instruktioner om hur enheten används av en person som ansvarar för deras säkerhet.

Försäkra dig om att barn inte leker med enheten.

Om nätsladden är skadad ska denna ersättas av tillverkaren, tillverkarens servicerepresentant eller personer med samma behörighet (skadad nätsladd utgör en fara).

**FÖRVARA INGA** explosiva ämnen som aerosolburkar med brandfarlig drivgas i enheten. Koppla bort enheten från strömförsörjningen efter användning, innan du transporterar den och före underhåll.

**Varning!** Håll ventilationsöppningar i enhetens hölje eller i dess inre fria från hinder.

**Varning!** Använd inte mekaniska anordningar eller andra medel för att påskynda avfrostningsprocessen, annat än de som rekommenderas av tillverkaren.

**Varning!** Skada inte köldmediekretsen.

**Varning!** Använd inte andra elektriska anordningar inuti kylskåpet än vad som rekommenderas av tillverkaren.

**Varning!** Avfallshantera kylskåpet enligt lokala förordningar gällande avfallshantering av brandfarliga blåsmedel och köldmedium.

**Varning!** Försäkra dig om att nätsladden inte fastnar eller skadas när du ställer enheten på plats.

**Varning!** Placera inte flera portabla vägguttag eller portabla strömförsörjningsaggregat nära enheten.

**ANVÄND INTE** förlängningssladd eller ojordad adapter (två stift).

**Fara!** Risk för att barn fastnar i enheten. Utför följande innan du kasserar uttjänt kylskåp eller frys:

– Ta bort dörrarna.

– Låt alla hyllor sitta kvar (dessa förhindrar att barn kan klättra in i enheten).

**Koppla alltid bort kylskåpet från strömförsörjningen innan du installerar tillbehör.**

Brandfarliga köldmedium och skummateriäl (cyklopentan) används i denna enhet. Lämna in enheten till certifierad återvinningsstation när den ska skrotas (försäkra dig om att den inte kommer i kontakt med brandkälla). Denna enhet får inte brännas upp (risk för miljöskada).

Enligt EN-standard: Denna enhet får användas av barn från 8 år och uppåt och personer med nedsatt fysisk förmåga, nedsatt hörsel/syn, nedsatt mental förmåga eller som saknar erfarenhet, förutsatt att de övervakas eller har fått instruktioner om hur enheten används på ett säkert sätt och att de förstår alla risker. Barn får aldrig leka med enheten. Rengöring och underhåll får inte utföras av barn utan uppsikt. Barn mellan 3 och 8 år får plocka ut produkter ur och ställa in produkter i kylskåpet.

Följ dessa anvisningar för att undvika förorening av livsmedel:

– Håll dörren öppen under så kort tid som möjligt (om dörren hålls öppen länge stiger temperaturen i enheten).

– Rengör regelbundet åtkomliga delar av dräneringssystemet och ytor som kommer i kontakt med livsmedel.

– Rengör vattentankarna om dessa inte har använts på 48 timmar (spola igenom vattensystemet om anslutning till vattentillförsel inte har utförts inom 5 dagar).

(anmärkning 1)

– Förvara rått kött och rå fisk i lämpliga behållare i kylskåpet så att dessa livsmedel inte kommer i kontakt med eller droppar vätska på andra livsmedel.

– Enheter med två stjärnor (\*\*\*) är lämpliga för förvaring av djupfrysade livsmedel eller för infrysning/förvaring av glass och isbitar. (anmärkning 2)

– Enheter med en (\*), två (\*\*) och tre (\*\*\*) stjärnor är inte lämpliga för infrysning av färska livsmedel. (anmärkning 3)

– Information för enheter som inte har fyra stjärnor: Detta kylskåp är inte lämpligt för infrysning av livsmedel. (anmärkning 4)

– Stäng av, frosta av, rengör, torka ur och lämna dörren öppen på kylskåp som inte ska användas under en längre period för att förhindra mögelbildning.

Anmärkning 1, 2, 3, 4: Kontrollera om dessa gäller din produkt.

Information för fristående enhet: Detta kylskåp är inte avsett att användas som inbyggd enhet.

**Varning!** Säkra enheten enligt anvisningar (farlig situation kan uppstå om enheten inte står stabilt).

**Varning!** Anslut endast till dricksvattentillförsel (gäller enheter med ismaskin).

Förvara nycklarna till kylskåpet på ett säkert ställe där barn inte kan komma åt dem (gäller enheter med lås). Om barn får tag på dessa nycklar finns det risk att de låser in sig i enheten.

## 1.2 BETYDELSE FÖR SYMBOLER MED SÄKERHETSVARNINGAR



Förbudssymbol

Denna symbol indikerar att åtgärden är förbjuden. Anvisningar vid denna symbol måste respekteras. Underlåtenhet att följa dessa anvisningar kan leda till produktskada eller personskada.



Varningssymbol

Denna symbol indikerar att alla användningsanvisningar måste följas. Anvisningar vid denna symbol måste respekteras. Underlåtenhet att följa dessa anvisningar kan leda till produktskada eller personskada.



OBS-symbol

Denna symbol indikerar anvisningar som du måste följa och ta hänsyn till. Otillräcklig försiktighet kan leda till lindrig eller måttlig personskada eller skada på produkten.

Denna bruksanvisning innehåller viktig säkerhetsinformation som du måste läsa igenom.



## 1.3 SÄKERHETSVARNINGAR GÄLLANDE ELEKTRICITET

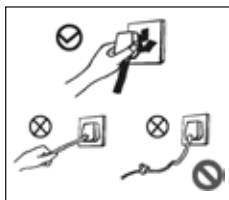

- Dra inte i nätsladden när du kopplar bort kylskåpet från strömförsörjning. Håll hårt i stickkontakten och dra den rakt ut från vägguttaget.

- Försäkra dig om att nätsladden inte är skadad (använd inte skadad nätsladd).

- Eventuellt sliten eller skadad nätsladd måste bytas ut av tillverkarens/återförsäljarens servicerepresentant.

- Försäkra dig om att nätsladdens stickkontakt är ordentligt isatt i vägguttaget (slarvigt isatt stickkontakt kan utgöra en brandrisk). Försäkra dig om att vägguttagets jordstift är anslutet till korrekt jordledare.



- Stäng omedelbart av gaskranen vid eventuell gasläckage och vädra ut gasen genom att öppna dörrar och fönster. Brand-/explosionsrisk! Koppla absolut inte bort kylskåpet eller annan elektrisk apparat vid eventuellt gasläckage (den minsta lilla gnista kan orsaka brand/explosion).

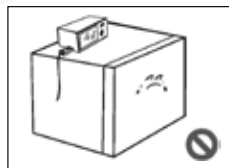

- Säkerhetsrisk! Placera inte regulatorer, riskokare, mikrovågsugnar eller andra apparater ovanpå kylskåpet (förutsatt att tillverkaren inte har rekommenderat detta). Använd inte andra elektriska apparater inuti enheten.

## 1.4 ANVÄNDNINGSVARNINGAR



- Demontera inte kylskåpet och skada inte dess köldmediekrets. Eventuellt underhåll av enheten får endast utföras av behörig servicetekniker.

- Om nätsladden är skadad ska denna ersättas av tillverkaren, tillverkarens underhållsavdelning eller behörig servicetekniker (skadad nätsladd utgör en fara).

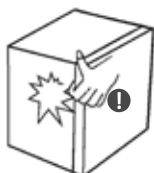

- Var försiktig så att du inte klämmer fingrarna mellan kylskåpsdörren och själva kylskåpet. Stäng kylskåpsdörren försiktigt så att inga livsmedel välter.

- Risk för köldskada! Ta inte ut livsmedel eller behållare (särskilt metallbehållare) ur köldfacket när dina händer är våta.



- Risk för kvävning eller fallskada! Försäkra dig om att barn inte kan komma in i eller klättra på kylskåpet.
- Spola/tvätta inte kylskåpet med vatten och placera det inte på en plats där det finns risk att det utsätts för vattensprut (den elektriska isoleringen kan försämrats).



- Placera inte tunga föremål ovanpå kylskåpet. Det finns risk att dessa faller ned och orsakar personskada när dörren öppnas.
- Koppla bort kylskåpet från vägguttaget vid strömavbrott och innan du rengör enheten. Vänta minst 5 minuter innan du ansluter kylskåpet till strömförsörjning igen (annars kan kompressorn skadas).

1) Försäkra dig om att kylskåpet inte arbetar under längre perioder vid temperaturer lägre än det nedre temperaturområde det är avsett att användas vid.

2) Förvara inte mousserande drycker i köldfacket. Ät inte vissa typer av produkter (till exempel sorbet) när de är för kalla.

3) Överstig inte max. lagringstid rekommenderad av livsmedelstillverkaren vid förvaring i kylskåpet (detta gäller alla livsmedel).

4) Försäkra dig om att frysta livsmedel inte tinar under avfrostning av köldfacket (vi rekommenderar att du till exempel lindar in livsmedel i flera lager tidningspapper).

5) Om frysta livsmedel börjar tina under manuell avfrostning, underhåll eller rengöring kan hållbarhetstiden påverkas negativt.

## 1.5 VARNINGAR RÖRANDE INSTALLATIONSPLATSEN



- Förvara inte brandfarliga, explosiva, lättflyktiga eller mycket korrosiva ämnen i kylskåpet (risk för produktskada och brand).
- Brandrisk! Placera inte brandfarliga föremål nära kylskåpet.





- Detta kylskåp är avsett endast för förvaring av livsmedel för hushållsbruk. Enligt nationell lagstiftning får kylskåp för hushållsbruk inte användas för annat ändamål (till exempel för förvaring av blod, mediciner eller biologiska produkter).



- Placera inga förseglade flaskor eller behållare med vätska (till exempel öl och andra drycker) i köldfacket (dessa kan explodera och orsaka skada).

## 1.7 VARNINGAR RÖRANDE AVFALLSHANTERING

 Brandfarliga köldmedium och skummaterial (cyklopentan) används i kylskåpet. Försäkra dig därför om att kylskåpet inte kommer i kontakt med brandkälla eller att det bränns upp. Vid slutet av kylskåpets livscykel ska detta tas till auktoriserad återvinningsstation för miljövänlig återvinning.

 Avlägsna kylskåpsdörren och sätt i hyllorna på avsedda platser. Om du inte gör det finns det risk att barn fastnar inuti enheten.



Korrekt kassering av denna produkt

Denna märkning anger att produkten inte ska kasseras tillsammans med annat hushållsavfall. Lämna in produkten för återvinning. På så sätt bidrar du till att förhindra skada på miljö eller människors hälsa, och så kommer enhetens återvinningsbara delar till användning igen. Avfallshandla enheten antingen på lokalt återvinnings och insamlingsystem eller lämna tillbaka den till återförsäljaren där du köpte den. Återförsäljaren kan återvinna denna produkt på ett miljövänligt sätt.

## 2. KORREKT ANVÄNDNING AV KYLSKÅPET

### 2.1 NAMN PÅ KOMPONENTER

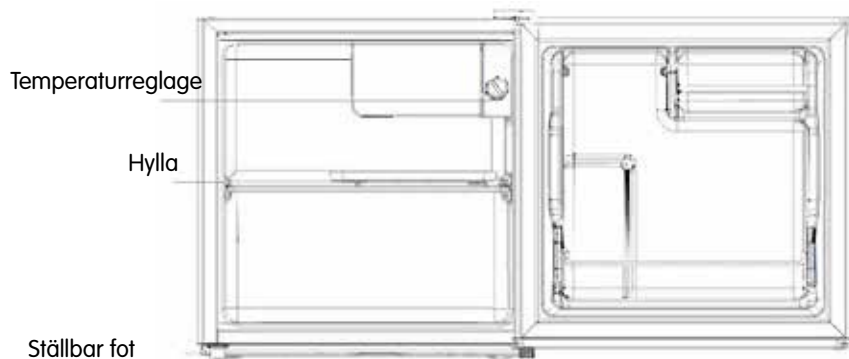

(Bilden ovan är endast avsedd som referens. Faktisk konfiguration varierar beroende på typ av produkt eller återförsäljarens specifikation).

- Kylskåpet är lämpligt för förvaring av frukt, grönsaker, drycker och andra livsmedel som ska förtäras inom kort (rekommenderad förvaringstid: 3 till 5 dagar). Det mest energieffektiva sättet att placera livsmedel visas på bilden ovan.
- Låt tillagade rätter svalna till rumstemperatur innan du ställer in dem i kylskåpet.
- Vi rekommenderar att alla livsmedel plastas in/förseglas innan de placeras i kylskåpet.

### 2.2 TEMPERATURREGLERING

(Bilden är endast avsedd som referens. Faktisk konfiguration varierar beroende på typ av produkt eller återförsäljarens specifikation).

- Siffrorna indikerar temperaturnivåer (inte en specifik temperaturinställning).  
1 är den varmaste inställningen  
6 är den kallaste inställningen  
Ju högre siffra desto lägre är temperaturen inuti kylskåpet. OFF indikerar att kylskåpet är avstängt.
- Rekommenderad inställning: 4

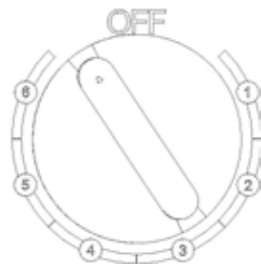

## 2.3 INSTALLATIONSPLATS



- Ta bort allt förpackningsmaterial (inklusive nedre underlägg, skumdynor och tejp) från kylskåpets insida och avlägsna plastfilm från dörr och kylskåp innan du använder kylskåpet.



- Placera enheten på en plats där den inte kommer i kontakt med värme eller direkt solljus. Placera inte kylskåpet på fuktig eller våt plats (risk för rost och försämrade isoleringsförmåga).

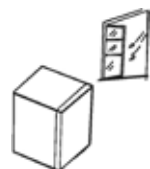

- Placera kylskåpet på en välventilerad plats inomhus med plant och hårt golv. Justera fötterna om golvet är ojämnt.

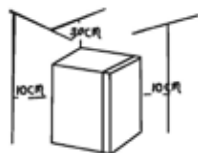

- Försäkra dig om att utrymmet ovanför kylskåpet är större än 30 cm och att utrymmet mellan kylskåpet och vägg är större än 10 cm (på så sätt förbättras värmeavgivningen).

## 2.4 FÖRE FÖRSTA ANVÄNDNING



- Innan första start av kylskåp: Låt kylskåpet stå stilla åtminstone 30 minuter innan du ansluter det till strömförsörjning.
- Starta kylskåpet och låt det vara igång 2–3 timmar (mer än 4 timmar på sommaren när omgivningstemperaturen är hög) innan du ställer in färska eller frysta livsmedel i det.

## 2.5 ENERGISPARTIPS

- Placera enheten i rummets svalaste del på en plats där det inte finns värmegenererande apparater, värmekanaler eller direkt solljus.
- Låt varma livsmedel svalna till rumstemperatur innan du ställer in dem i kylskåpet. Om kylskåpet fylls med för mycket livsmedel måste kompressorn arbeta under längre tid. Livsmedel som utsätts för en långsam infrysningsprocess kan få försämrad kvalitet eller bli förstörda.
- Packa in livsmedel noggrant och torka behållare så att de är torra innan du ställer in dem i enheten (på så sätt minskas risk för frostbildning i enheten).
- Enhetens förvaringsbehållare får inte lindas in med aluminiumfolie, smörpapper eller pappershanddukar. Sådan inlindning kan försämma luftcirkulationen och påverka enhetens verkningsgrad negativt.
- Placera och märk upp livsmedel på ett sätt som minimerar den tid dörren behöver vara öppen. Stäng dörren direkt när du har tagit ut de livsmedel som du ska använda.

## 2.6 STÄLLBARA FÖTTER

Ritning över ställbara fötter

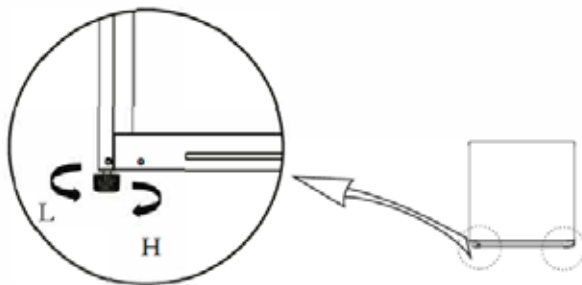





(Bilden ovan är endast avsedd som referens. Faktisk konfiguration varierar beroende på typ av produkt eller återförsäljarens specifikation).

Justeringsförfarande

- Skruva fötterna medurs för att höja kylskåpet.
- Skruva fötterna moturs för att sänka kylskåpet.
- Justera höger och vänster fot tills kylskåpet står rakt.

## 2.7 OMHÄNGNING AV DÖRREN

Verktyg/produkter som behövs för arbetet			
	Stjärnskruvmejsel		Spackelspade eller skruvmejsel med tunt blad
	Spärrskafft med hylsa (5/16")		Maskeringstejp

1) Ta ut allt livsmedel från dörrhyllorna. Säkra dörren med tejp.

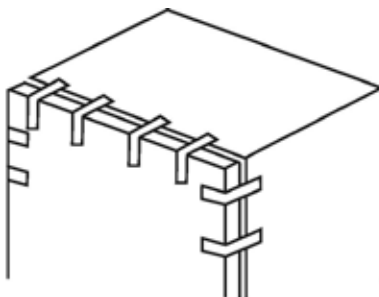

2. Avlägsna skyddslock för hål, övre gångjärnsskydd och skruvar som fäster det övre gångjärnet på plats. Avlägsna därefter det övre gångjärnet. Håll i dörren så att den är vertikal när du utför detta (annars kan den lossna och falla i golvet).

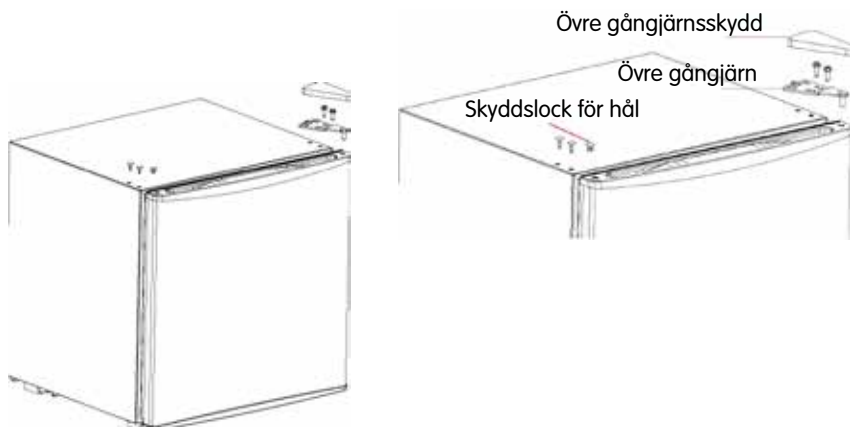

3) Lyft av dörren.

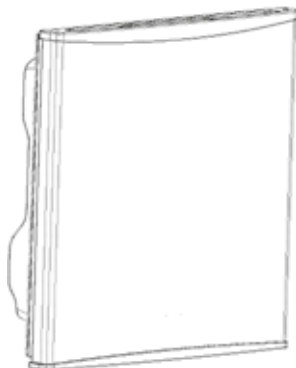

4. Ta bort det nedre gångjärnet och den ställbara foten.



5. Installera det nedre gångjärnet och den ställbara foten på enhetens vänstra och högra sida.

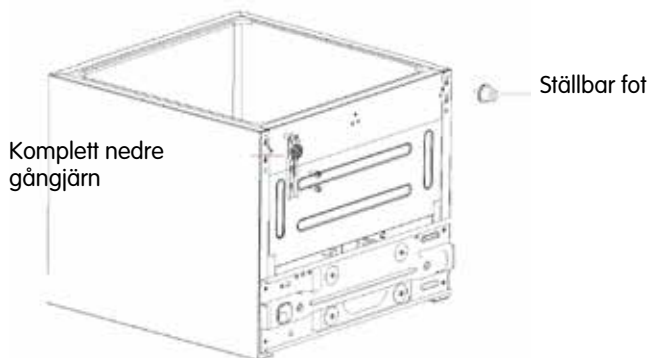



6. Häng på dörren på det nedre gångjärnet (försäkra dig om att dörrpackningen förtar ordentligt). Sätt därefter fast det övre gångjärnet med skruvarna och gångjärnsskydd. Avsluta med att sätta fast skyddslock för hål på övre höger sida.

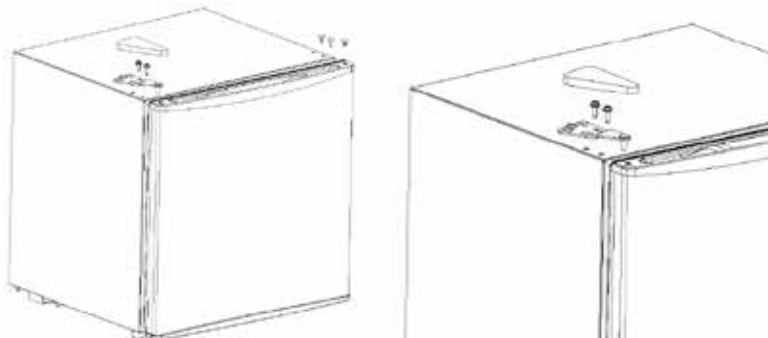

(Bilden ovan är endast avsedd som referens. Faktisk konfiguration varierar beroende på typ av produkt eller återförsäljarens specifikation).

## 3. UNDERHÅLL OCH SKÖTSEL AV KYLSKÅPET

### 3.1 RENGÖRING

- Avlägsna regelbundet damm bakom och under kylskåpet (på så sätt förbättras kyleffekten och du sparar energi).
- Kontrollera dörrpackningen regelbundet och försäkra dig om att det inte finns något skräp i den. Rengör dörrpackningen med en mjuk trasa fuktad i vatten med diskmedel eller utspävt rengöringsmedel.
- Rengör kylskåpets insida regelbundet för att undvika dålig lukt.
- Stäng av enheten, koppla bort den från strömförsörjning och ta ut livsmedel, drycker, hyllor, lådor etc. innan du rengör enhetens insida.
- Rengör kylskåpets insida med mjuk trasa eller svamp doppad i varmt vatten med bikarbonat (två matskedar bikarbonat per liter vatten). Skölj därefter av med vatten och torktorka. När rengöringen är färdig öppnar du dörren och låter enhetens insida torka helt innan du ansluter enheten till strömförsörjning.
- Det finns områden i kylskåpet som är extra svåra att rengöra (till exempel smala mellanrum och i hörn), vilket gör att det finns risk att det ansamlas bakterier där. Vi rekommenderar därför att du regelbundet torkar av dessa områden med en mjuk trasa eller borste (använd vid behov även smala föremål, till exempel skrapor för att komma åt all smuts).
- Använd inte såpa, rengöringsmedel, slipande medel, rengöringsspray eller liknande (sådana produkter kan orsaka dålig lukt i kylskåpet och förorena livsmedel som förvaras där).
- Rengör flaskhylla, hyllor och lådor med en mjuk trasa fuktad i vatten med diskmedel eller utspävt rengöringsmedel. Torka med mjuk trasa eller låt torka av sig självt.
- Torka av kylskåpets utvändiga ytor med en mjuk trasa fuktad med vatten med diskmedel, rengöringsmedel eller liknande. Avsluta med att torktorka alla ytor.
- Använd inte hårda borstar, stålull eller hårda tvättsvampar, stålborste, produkter med slipeffekt (till exempel tandkräm), organiska lösningsmedel (alkohol, acetone, banolja etc.), kokande vatten, syrabaserade eller alkaliska rengöringsmedel för att rengöra kylskåpet (dess yta och insida kan skadas). Kokande vatten och organiska lösningsmedel som bensen kan deformera eller skada plastkomponenter.
- Skölj inte direkt med vatten eller annan vätska vid rengöring (risk för kortslutning eller skada på den elektriska isoleringen).



Koppla bort kylskåpet från strömförsörjning innan du påbörjar avfrostning och rengöring.

### 3.2 AVFROSTNING

- Kylskåpet har ingen automatisk avfrostning (det måste avfrostas för hand). Dra ut stickkontakten från vägguttaget, öppna dörren och ta ut alla livsmedel (placera livsmedel på en sval plats). Vi rekommenderar att frost avlägsnas med plastskrapa eller att enheten får stå avstängd med öppen dörr tills all frost har smält. Torka därefter upp återstående is och vatten med en trasa. När detta är färdigt sätter du i stickkontakten i vägguttaget och startar kylskåpet.



Använd inte mekaniska anordningar eller andra medel för att påskynda avfrostningsprocessen (förutsatt att de inte har rekommenderats av tillverkaren). Skada inte köldmediekretsen.

### 3.3 NÄR ENHETEN INTE ANVÄNDS

Fel på strömförsörjningen: Vid eventuellt strömavbrott kan livsmedel förvaras inuti enheten i flera timmar (även sommartid). Under strömavbrottet är det viktigt att dörren öppnas under så kort tid som möjligt och att inga fler färska livsmedel placeras i kylskåpet.

Om enheten inte ska användas under en längre period: Koppla bort kylskåpet från strömförsörjning och rengör det om det inte har använts under en längre period. Lämna dörren öppen för att undvika att dålig lukt uppstår.

Flytt: Försäkra dig om att kylskåpet inte placeras upp och ned och att den inte utsätts för vibrationer. Luta inte kylskåpet mer än 45 °. Lyft inte kylskåpet i dörren eller gångjärn.



Vi rekommenderar att kylskåpet inte stängs av när det väl har startats. Vi rekommenderar att kylskåpet får arbeta kontinuerligt (om det stängs av och startas om påverkas dess livslängd negativt).

## 4. FELSÖKNING

Följande mindre problem kan du själv åtgärda. Kontakta återförsäljaren om problemet inte går att åtgärda.

<b>Enheten fungerar inte</b>	Försäkra dig om att kylskåpet är anslutet till strömförsörjning. För låg nätspänning. Kontrollera att temperaturreglaget är korrekt inställt. Strömavbrott eller utlöst säkring.
<b>Dålig lukt</b>	Förpacka livsmedel med stark lukt ordentligt. Det kan finnas skämda livsmedel i enheten. Kylskåpets insida kan behöva rengöring.
<b>Kompressorn arbetar under längre perioder</b>	Det är normalt att kompressorn arbetar under längre perioder när omgivningstemperaturen är hög. För mycket livsmedel i kylskåpet. Vänta tills maträtter har svalnat innan du ställer in dem i kylskåpet. Kylskåpsdörren öppnas ofta. Ett tjockt frostlager (avfrostning krävs).
<b>Kylskåpsdörren stängs inte korrekt</b>	Det finns livsmedelsförpackningar i vägen för dörren. För mycket livsmedel i kylskåpet. Kylskåpet lutar.
<b>Hög ljudnivå</b>	Kontrollera att golvet är plant och att kylskåpet står stabilt. Försäkra dig om att kylskåpets tillbehör är korrekt placerade.

<b>Dörren är svår att öppna ibland</b>	När kylskåpsdörren har stängts uppstår det en tryckskillnad mellan insidans och utsidans luft, vilken gör att det är något svårare att öppna dörren. Detta är normalt.
<b>Kylskåpets utsida är varm eller fuktig (kondens)</b>	Kylskåpets utsida kan avge värme under drift (särskilt på sommaren). Detta beror på värmeavgivning från kondensorn och är helt normalt. Kondens på kylskåpets utvändiga ytor och dörrfätningar är normalt vid hög luftfuktighet. Torka av kondensen med torr trasa/handduk.
<b>Surrande eller kluckande ljud</b>	Cirkulerande köldmedium i köldmedierören kan generera kluckande ljud. Detta är helt normalt och påverkar inte kylprestandan. Kylskåpet kan avge surrande ljud, särskilt vid start eller avstängning. Magnetventilen eller den elektriska växelventilen rasslar (detta är helt normalt och påverkar inte driften).

**Tabell 1: Klimatklasser**

<b>Klass</b>	<b>Symbol</b>	<b>Omgivningstemperatur (°C)</b>
<b>Tempererat</b>	<b>N</b>	<b>16–32 °C</b>
<b>Subtropiskt</b>	<b>ST</b>	<b>16–38 °C</b>
<b>Tropiskt</b>	<b>T</b>	<b>16–43 °C</b>

Tempererat: Detta kylskåp är avsett att användas vid omgivningstemperatur mellan 16 och 32 °C.

Subtropiskt: Detta kylskåp är avsett att användas vid omgivningstemperatur mellan 16 och 38°C.

Tropiskt: Detta kylskåp är avsett att användas vid omgivningstemperatur mellan 16 och 43°C.

## Speciellt för ny europeisk standard

### Information om reservdelar:

<b>Reservdel</b>	<b>Levereras av</b>	<b>Lagerförs minst till</b>
<b>Termostater</b>	<b>Servicetekniker</b>	<b>Minst 7 år efter att den sista modellen lanseras på marknaden</b>
<b>Temperaturgivare</b>	<b>Servicetekniker</b>	<b>Minst 7 år efter att den sista modellen lanseras på marknaden</b>
<b>Kretskort</b>	<b>Servicetekniker</b>	<b>Minst 7 år efter att den sista modellen lanseras på marknaden</b>
<b>Belysning</b>	<b>Servicetekniker</b>	<b>Minst 7 år efter att den sista modellen lanseras på marknaden</b>
<b>Dörrhandtag</b>	<b>Servicetekniker och slutanvändare</b>	<b>Minst 7 år efter att den sista modellen lanseras på marknaden</b>
<b>Dörrens gångjärn</b>	<b>Servicetekniker och slutanvändare</b>	<b>Minst 7 år efter att den sista modellen lanseras på marknaden</b>
<b>Hyllor</b>	<b>Servicetekniker och slutanvändare</b>	<b>Minst 7 år efter att den sista modellen lanseras på marknaden</b>

<b>Lådor</b>	<b>Service tekniker och slutanvändare</b>	<b>Minst 7 år efter att den sista modellen lanseras på marknaden</b>
<b>Dörrpackningar</b>	<b>Service tekniker och slutanvändare</b>	<b>Minst 10 år efter att den sista modellen lanseras på marknaden</b>

**Kära kund!**

1. Om du av någon anledning vill lämna tillbaka eller byta denna produkt ber vi dig kontakta återförsäljaren.

Det är viktigt att du kan visa upp inköpsbevis i samband med återlämning eller byte.

2. Kontakta återförsäljarens serviceverkstad om produkten behöver repareras.

# Innhold

1. Sikkerhetsinformasjon .....	24
1.1 Advarsel .....	24
1.2 Betydning av symboler med sikkerhetsinformasjon .....	26
1.3 Sikkerhetsinformasjon vedrørende elektrisitet .....	27
1.4 Brukeradvarsler .....	27
1.5 Advarsler vedrørende installasjonsstedet .....	29
1.6 Advarsler vedrørende avfallshåndtering .....	29
2. Korrekt bruk av kjøleskapet .....	30
2.1 Navn på komponenter .....	30
2.2 Temperaturregulering .....	30
2.3 Installasjonssted .....	31
2.4 Før første gangs bruk .....	31
2.5 Strømsparingstips .....	32
2.6 Justerbare føtter .....	32
2.7 Omhengsling av døren .....	33
3. Vedlikehold og rengjøring av kjøleskapet .....	36
3.1 Rengjøring .....	36
3.2 Avriming .....	36
3.3 Når enheten ikke brukes .....	37
4. Feilsøking .....	37

## GRATULERER MED DITT NYE PRODUKT!

Vi håper du kommer til å bli fornøyd med ditt nye kjøleskap. For at du skal få mest mulig ut av kjøleskapet ditt, anbefaler vi at du leser gjennom punktene i denne bruksanvisningen. Påse at emballasjemateriale avfallshåndteres i henhold til gjeldende miljøkrav. Kontakt kommunens avfallsavdeling for informasjon om hvordan du på beste måte avfallshåndterer kjøleskapet og dets utstyr. Denne enheten må kun brukes til det formål den er ment for.

# 1. SIKKERHETSINFORMASJON

## 1.1 ADVARSEL



### **Advarsel!** brannfare/brannfarlige materialer

Denne enheten er ment til bruk i husholdninger og liknende, som for eksempel: personalkjøkken i butikker, kontorer og andre arbeidsplasser; bondegårder, av gjester på hotell, motell og andre bomiljøer; B&B, catering og liknende ikke-detaljhandelsmiljøer.

Denne enheten kan brukes av personer (inklusive barn) med nedsatte fysiske evner, nedsatt hørsel/syn, nedsatt mental kapasitet eller som mangler erfaring, forutsatt at de overvåkes eller får anvisninger i hvordan enheten brukes av en person som er ansvarlig for deres sikkerhet.

Forviss deg om at barn ikke leker med enheten.

Hvis ledningen er skadd, skal denne erstattes av fabrikanten, fabrikantens servicerepresentant eller personer med samme kompetanse (skadd ledning utgjør en fare).

**IKKE OPPBEVAR** eksplosive stoffer som spraybokser med brannfarlig drivgass i enheten.

Trekk støpselet ut av stikkkontakten etter bruk, før du transporterer enheten og før vedlikehold.

**Advarsel!** Hold ventilasjonsåpninger på ut- eller insiden av enheten fri for hindringer.

**Advarsel!** Ikke bruk mekaniske anordninger eller andre midler for å fremskynde avrimingsprosessen bortsett fra de som anbefales av fabrikanten.

**Advarsel!** Kuldemediumkretsen må ikke skades.

**Advarsel!** Ikke bruk andre elektriske anordninger inne i kjøleskapet enn det som anbefales av fabrikanten.

**Advarsel!** Kjøleskapet skal avfallshåndteres i henhold til lokale bestemmelser vedrørende avfallshåndtering av brennbare isolasjonsmaterialer og kuldemedier.

**Advarsel!** Forviss deg om at nettleddingen ikke setter seg fast eller skades når du setter enheten på plass.

**Advarsel!** Ikke plasser grenuttak eller bærbare strømforsyningsaggregat nær enheten.

**IKKE BRUK** skjøteledning eller ujordet adapter (to stifter).

**Fare!** Risiko for at barn blir stengt inne i enheten. Gjør følgene før du kasserer utfjent kjøleskap eller fryser:

– Ta av dørene.

– La alle hyller bli sittende (disse hindrer at barn kan klatre inn i enheten).

**Trekk alltid ut støpselet av stikkkontakten før du installerer tilbehør.**

Brannfarlig kuldemedium og isolasjonsmateriale (cyklopentan) er brukt i denne enheten.

Lever inn kjøleskapet på godkjent gjenvinningsstasjon når det skal kasseres (forviss deg om at det ikke kommer i kontakt med en brannkilde). Denne enheten må ikke brennes (risiko for miljøskade).



Iht. EN-standard: Denne enheten kan brukes av barn fra 8 år og oppover og personer med nedsatte fysiske evner, nedsatt hørsel/syn, nedsatt mental kapasitet eller som mangler erfaring, forutsatt at de overvåkes eller får anvisninger i hvordan enheten brukes på en sikker måte og forstår alle risikoer som foreligger. Barn må aldri leke med enheten. Rengjøring og vedlikehold må ikke utføres av barn uten tilsyn. Barn mellom 3 og 8 år kan ta ut og sette inn produkter i kjøleskapet.

Følg disse anvisningene for å unngå at matvarer forurenses:

- Hold døren åpen i så kort tid som mulig (hvis døren holdes åpen lenge, stiger temperaturen i enheten).
  - Rengjør tilgjengelige deler av dreneringssystemet og overflater som kommer i kontakt med matvarer regelmessig.
  - Rengjør vanntankene hvis disse ikke har vært brukt på 48 timer (skyll gjennom systemet dersom tilkoping til vanntilførsel ikke har vært utført innenfor 5 dager). (merknad 1)
  - Oppbevar rått kjøtt og rå fisk i egnede beholdere i kjøleskapet, slik at disse matvarene ikke kommer i kontakt med eller drypper væske på andre matvarer.
  - Enheter med to stjerner (\*\*) egner seg til oppbevaring av dyperfrysede matvarer eller til innfrysing/oppbevaring av is og isbiter. (merknad 2)
  - Enheter med én (\*), to (\*\*) eller tre (\*\*\*) stjerner egner seg ikke til innfrysing av ferske matvarer. (merknad 3)
  - Informasjon for enheter som ikke har fire stjerner: Dette kjøleskapet egner seg ikke til innfrysing av matvarer. (merknad 4)
  - Slå av, avrim, rengjør, tørk av og la døren stå åpen på kjøleskap som ikke skal brukes i en lengre periode for å hindre muggdannelse.
- Merknad 1, 2, 3, 4: Kontroller om disse gjelder ditt produkt.

Informasjon for frittstående enhet: Dette kjøleskapet er ikke ment til bruk som innebygd enhet.

**Advarsel!** Sikre enheten i henhold til anvisningene (det kan oppståfarlige situasjoner dersom enheten ikke står stabilt).

**Advarsel!** Må kun koples til drikkevanntilførsel (gjelder enheter med ismaskin).

Oppbevar nøklene til kjøleskapet på et sikkert sted der barn ikke får tilgang til dem (gjelder enheter med lås). Hvis barn får tak i disse nøklene, er det risiko for at de låser seg inne i enheten.

## 1.2 BETYDNING AV SYMBOLER MED SIKKERHETSINFORMASJON



Forbudssymbol

Dette symbolet indikerer at tiltaket er forbudt. Anvisninger ved dette symbolet må respekteres. Hvis disse anvisningene ikke følges, kan det føre til skade på produkt eller personskade.



Advarselssymbol

Dette symbolet indikerer at alle bruksanvisninger må følges. Anvisninger ved dette symbolet må respekteres. Hvis disse anvisningene ikke følges, kan det føre til skade på produkt eller personskade.



OBS-symbol

Dette symbolet indikerer anvisninger du må følge og ta hensyn til. Utilstrekkelig forsiktighet kan føre til lettere eller middels personskade eller skade på produktet.

Denne bruksanvisningen inneholder viktig sikkerhetsinformasjon som du må lese.

## 1.3 SIKKERHETSINFORMASJON VEDRØRENDE ELEKTRISITET

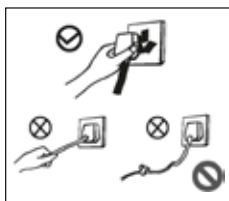

- Ikke dra i nettleddningen når du skal trekke ut støpselet. Hold godt fast i støpselet og trekk det rett ut av stikkkontakten.
- Forviss deg om at nettleddningen ikke er skadd (ikke bruk skadd nettleddning).



- Eventuelt slitt eller skadd nettleddning må skiftes av fabrikantens/forhandlerens servicerepresentant.



- Forviss deg om at nettleddningens støpsel er satt ordentlig i stikkkontakten (feil isatt støpsel kan utgjøre en brannfare). Forviss deg om at stikkkontaktens jordstifter er koplet til korrekt jordleder.

- Steng omgående gasskranen ved eventuell gasslekkasje og luft ut gassen ved å åpne dører og vinduer. Brann-/eksplosjonsfare! Kjøleskapet eller annet elektrisk utstyr må absolutt ikke koples fra strømmettet ved eventuell gasslekkasje (den minste lille gnist kan forårsake brann/eksplosjon).

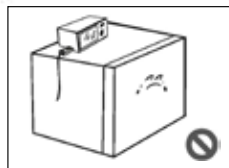

- Sikkerhetsrisiko! Ikke plasser regulatorer, riskokere, mikrobølgeovner eller andre apparater oppå kjøleskapet (forutsatt at fabrikanten ikke har anbefalt dette). Ikke bruk andre elektriske apparater inne i enheten.

## 1.4 BRUKERADVARSLER



- Ikke demonter kjøleskapet, og ikke skad kuldemediumkretsen. Eventuelt vedlikehold av enheten får kun utføres av behørig servicetekniker.

- Hvis ledningen er skadd, skal denne erstattes av fabrikanten, fabrikantens vedlikeholdsavdeling eller behørig servicetekniker (skadd ledning utgjør en fare).

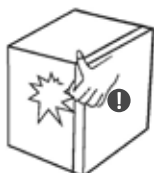

- Vær forsiktig så du ikke klemmer fingrene mellom kjøleskapets dør og selve kjøleskapet. Lukk kjøleskapdøren forsiktig slik at innholdet ikke velter.

- Risiko for kuldeskade! Ikke ta ut matvarer eller beholdere (spesielt metallbeholdere) fra kjøleskapet når du er våt på hendene.



- Fare for kvelning eller fallskade! Forviss deg om at barn ikke kan komme inn i eller klatre på kjøleskapet.
- Ikke spyl/vask kjøleskapet med vann og ikke plasser det på et sted der det er risiko for at det utsettes for vannsprut (den elektriske isolasjonen kan svekkes).



- Ikke plasser tunge gjenstander oppå kjøleskapet. Det er risiko for at disse faller ned og forårsaker personskade når døren åpnes.
- Trekk støpselet ut av stikkontakten ved strøbrudd og før du rengjør enheten. Vent i minst 5 minutter før du setter i støpselet igjen (ellers kan kompressoren bli skadd).

1) Forviss deg om at kjøleskapet ikke arbeider i lengre perioder ved temperaturer lavere enn det nedre temperaturområdet det er ment til å brukes ved.

2) Ikke oppbevar musserende drikkevarer i kjølerommet. Ikke spis visse typer produkter (for eksempel sorbet) når de er for kalde.

3) Ikke overstig maks. lagringstid anbefalt av matvarefabrikanten ved oppbevaring i kjøleskapet (dette gjelder alle matvarer).

4) Forviss deg om at fryste matvarer ikke tiner under avriming av kjølerommet (vi anbefaler at du for eksempel pakker inn matvarer i flere lag avispapir).

5) Dersom fryste matvarer begynner å tine under manuell avriming, vedlikehold eller rengjøring, kan holdbarhetstiden påvirkes negativt.

## 1.5 ADVARSLER VEDRØRENDE INSTALLASJONSSTEDET



- Ikke oppbevar brannfarlige, eksplosive, lettantennelige eller svært korroderende stoffer i kjøleskapet (fare for produktskade og brann).
- Brannfare! Ikke plasser brannfarlige gjenstander nær kjøleskapet.





- Dette kjøleskapet er kun ment til oppbevaring av matvarer til husholdningsbruk. Ifølge nasjonal lovgivning skal ikke kjøleskap til husholdningsbruk brukes til noe annet formål (for eksempel til oppbevaring av blod, medisiner eller biologiske produkter).



- Ikke plasser forseglede flasker eller beholdere med væske (for eksempel øl og annen drikke) i kjølerommet (disse kan eksplodere og forårsake skade).

## 1.6 ADVARSLER VEDRØRENDE AVFALLSHÅNDTERING

 Det er benyttet brannfarlig kuldemedium og isolasjonsmateriale (cyklopentan) i kjøleskapet. Forviss deg derfor om at kjøleskapet ikke kommer i kontakt med brannkilde eller at det brennes opp. Ved slutten av kjøleskapets livssyklus skal dette leveres på autorisert gjenvinningsanlegg for miljøvennlig gjenvinning.

 Ta av kjøleskapets dør og sett inn hyllene der de er tiltenkt. Hvis du ikke gjør det, er det en risiko for at barn blir innestengt i enheten.



Korrekt kassering av dette produktet

Denne merkingen angir at produktet ikke skal kasseres sammen med annet husholdningsavfall. Lever inn produktet til gjenvinning. På den måten bidrar du til å hindre skade på miljø eller menneskers helse, og dermed kommer enhetens resirkulerbare deler til nytte igjen. Lever enheten på din lokale miljøstasjon/innsamlingssystem eller lever den til forhandleren der du kjøpte den. Forhandleren kan gjenvinne dette produktet på en miljøvennlig måte.

## 2. KORREKT BRUK AV KJØLESKAPET

### 2.1 NAVN PÅ KOMPONENTER

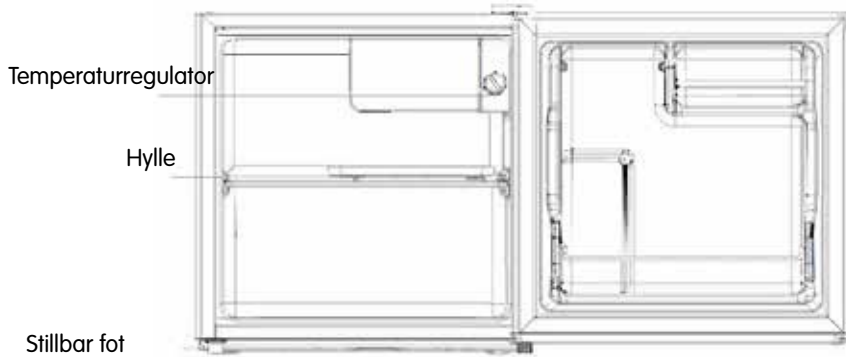

(Bildet over er kun ment som en veiledning. Faktisk konfigurasjon avhenger av type produkt eller fabrikantens spesifikasjon.)

- Kjøleskapet egner seg til oppbevaring av frukt, grønnsaker, drikke og andre matvarer som skal brukes i løpet av kort tid (anbefalt oppbevaringstid: 3 til 5 dager). Den mest energieffektive måten å plassere matvarer på er vist på bildet over.
- La tilberedte retter avkjøles til romtemperatur før du setter dem inn i kjøleskapet.
- Vi anbefaler at alle matvarer pakkes i plast eller forsegles før de plasseres i kjøleskapet.

### 2.2 TEMPERATURREGULERING

(Bildet er kun ment som en veiledning. Faktisk konfigurasjon avhenger av type produkt eller fabrikantens spesifikasjon.)

- Tallene indikerer temperaturnivåer (ikke en spesifikk temperaturinnstilling).

1 er den varmeste innstillingen

6 er den kaldeste innstillingen

Jo høyere tall, desto lavere er temperaturen inne i kjøleskapet.

OFF indikerer at kjøleskapet er avslått.

- Anbefalt innstilling: 4

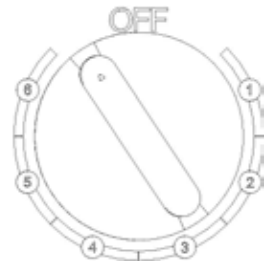

## 2.3 INSTALLASJONSSTED



- Fjern alt emballasjemateriale (inklusive nedre underlag, skumputer og teip) fra kjøleskapets innside og fjern plastfilm fra dør og kjøleskap før du bruker kjøleskapet.



- Plasser enheten på et sted der den ikke kommer i kontakt med varme eller direkte sollys. Ikke plasser kjøleskapet på et fuktig eller vått sted (risiko for rust og redusert isoleringsevne).

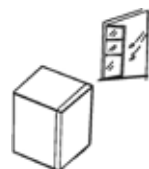

- Plasser enheten innendørs på et godt ventilert sted med plant og hardt gulv. Juster føttene dersom gulvet er ujevnt.

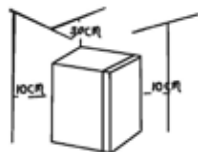

- Forviss deg om at plassen over kjøleskapet er større enn 30 cm og at plassen mellom kjøleskap og vegg er større enn 10 cm (på den måten forbedres varmeavgivningen).

## 2.4 FØR FØRSTE GANGS BRUK

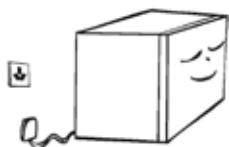

- Før første gangs start av kjøleskapet: La kjøleskapet stå i ro i minst 30 minutter før du kople det til strømtilførselen.
- Start kjøleskapet og la det være i gang 2–3 timer (mer enn 4 timer om sommeren når omgivelsestemperaturen er høy) før du setter ferske eller frysede matvarer inn i skapet.

## 2.5 STRØMSPARINGTIPS

- Plasser enheten i rommets svaleste del på et sted der det ikke er varmegenererende apparater, varmekanaler eller direkte sollys.
- La varme matvarer avkjøles til romtemperatur før du setter dem inn i kjøleskapet. Hvis kjøleskapet fylles med for mye matvarer, må kompressoren arbeide i lengre tid. Matvarer som utsettes for en langsom innfrysingsprosess kan få redusert kvalitet eller bli ødelagt.
- Pakk inn matvarer grundig og tørk beholdere slik at de er tørre før du setter dem inn i enheten (på den måten reduseres risikoen for rimdannelse i enheten).
- Enhetens oppbevaringsrom må ikke kles med aluminiumsfolie, matpapir eller papirhåndklær. Dette kan svekke luftsirkulasjonen og påvirke enhetens virkningsgrad negativt.
- Plasser og merk matvarer på en måte som minimerer tiden døren behøver å være åpen. Lukk døren med en gang du har tatt ut de matvarene du skal bruke.

## 2.6 JUSTERBARE FØTTER

Tegning av justerbare føtter

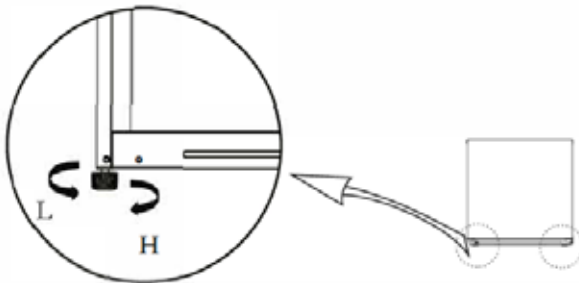





(Bildet over er kun ment som en veiledning. Faktisk konfigurasjon avhenger av type produkt eller fabrikantens spesifikasjon.)

Justering

- a. Skru føttene med urviseren for å heve kjøleskapet.
- b. Skru føttene mot urviseren for å senke kjøleskapet.
- c. Juster høyre og venstre fot til kjøleskapet står rett.



## 2.7 OMHENGSLING AV DØREN

Verktøy/produkter som trengs til arbeidet			
	Stjerneskrutrekker		Sparkel eller skrutrekker med tynt blad
	Skralle med pipe (5/16")		Maskeringsteip

1) Ta ut alle matvarer fra dørhyllene. Sikre døren med teip.

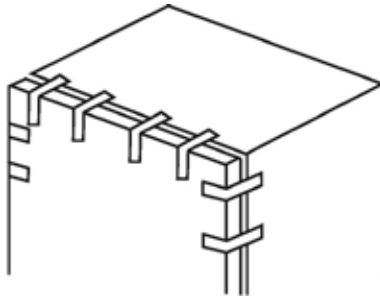

2. Fjern beskyttelseslokk til hull, øvre hengselbeskyttelse og skruer som fester det øvre hengselet. Fjern deretter det øvre hengselet. Hold døren slik at den er vertikal når du gjør dette (ellers kan den løsne og falle på gulvet).

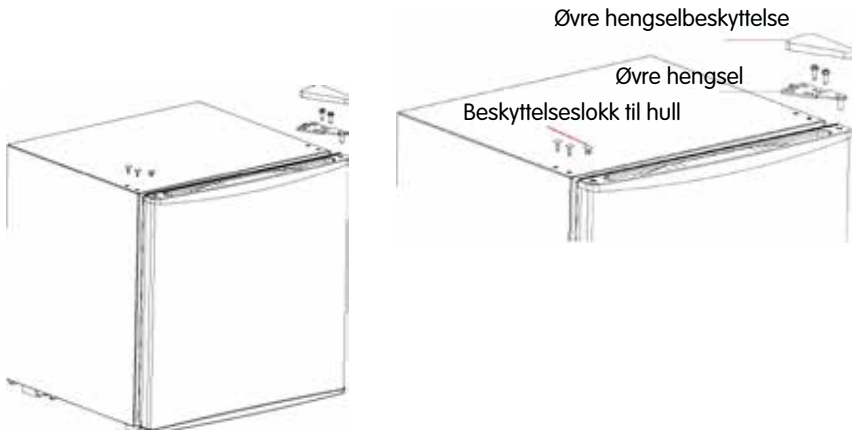

3) Løft av døren.

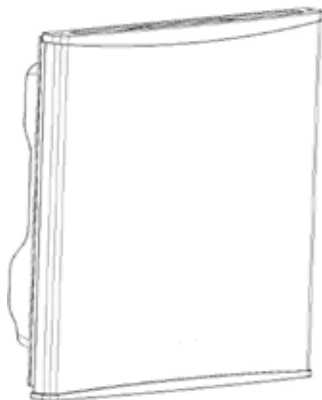

4. Fjern det nedre hengselet og den stillbare foten.



5. Installer det nedre hengselet og den stillbare foten på enhetens venstre og høyre side.

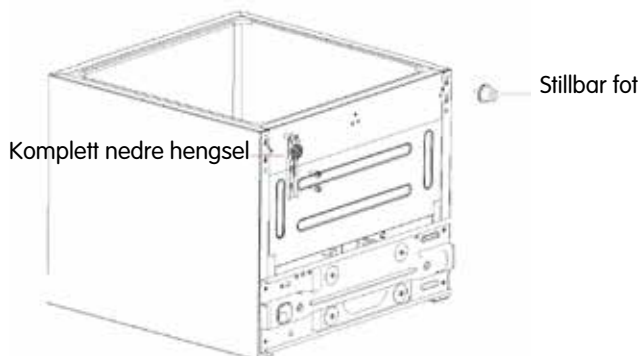

6. Heng døren på det nedre hengselet (forviss deg om at dørpakningen tetter ordentlig). Sett deretter fast det øvre hengselet med skruene og hengselbeskyttelsen. Avslutt med å sette fast beskyttelseslokk for hull på øvre høyre side.

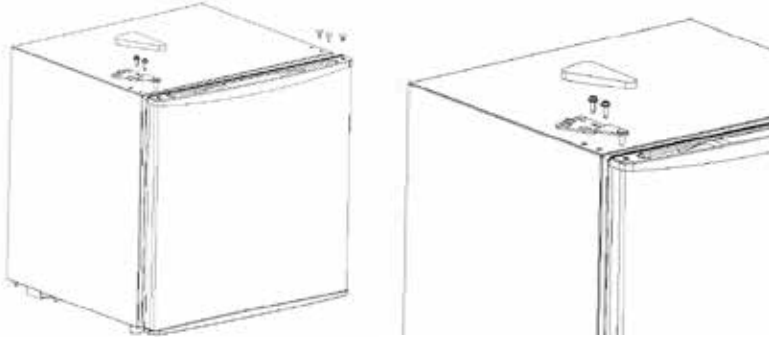

(Bildet over er kun ment som en veiledning. Faktisk konfigurasjon avhenger av type produkt eller fabrikantens spesifikasjon.)

## 3. VEDLIKEHOLD OG RENGJØRING AV KJØLESKAPET

### 3.1 RENGJØRING

• Fjern støv bak og under kjøleskapet regelmessig (på den måten forbedres kjøleevnen, og du sparer strøm).

Kontroller dørpakningen regelmessig og forviss deg om at det ikke er noe smuss i den. Rengjør dørpakningen med en myk klut fuktet med oppvaskmiddel eller fortynnet rengjøringsmiddel.



- Rengjør kjøleskapets innside regelmessig for å unngå ubehagelig lukt.
- Slå av enheten, trekk støpselet ut av stikkkontakten og ta ut matvarer, drikke, hyller, skuffer osv. før du rengjør enhetens innside.
- Rengjør kjøleskapets innside med en myk klut eller svamp dyppet med varmt vann med natron (to spiseskjeer natron per liter vann). Skyll deretter med vann og tørk tørt. Når rengjøringen er fullført, åpner du døren og lar enhetens innside tørke helt før du setter støpselet i stikkkontakten.
- Det er områder i kjøleskapet som er ekstra vanskelige å rengjøre (for eksempel smale mellomrom og i hjørner), noe som gjør at det kan samle seg bakterier der. Vi anbefaler derfor at du tørker av disse områdene regelmessig med en myk klut eller børste (bruk ved behov også smale gjenstander, eksempelvis skraper, for å komme til alt smuss).
- Ikke bruk såpe, rengjøringsmiddel, slipemiddel, rengjøringspray eller liknende (slike produkter kan forårsake ubehagelig lukt i kjøleskapet eller forurense matvarene som oppbevares der).
- Rengjør flaskehylle, hyller og skuffer med en myk klut fuktet med vann med oppvaskmiddel eller fortynnet rengjøringsmiddel. Tørk etter med en myk klut eller la det tørke av seg selv.
- Tørk av kjøleskapets utvendige flater med en myk klut fuktet med vann og oppvaskmiddel, rengjøringsmiddel eller liknende. Avslutt med å tørke alle overflater tørre.
- Ikke bruk harde børster, stålull eller harde vaskesvamper, stålborste, produkter med slipeeffekt (for eksempel tannkrem), organiske løsemidler (alkohol, aceton, bananolje osv.), kokende vann, syrebaserte eller alkaliske rengjøringsmidler for å rengjøre kjøleskapet (dets overflate og innside kan skades). Kokende vann og organiske løsemidler som benzen kan deformere eller skade plastkomponenter.
- Ikke skyll direkte med vann eller annen væske ved rengjøring (fare for kortslutning eller skade på den elektriske isolasjonen).

**!** Trekk støpselet ut av stikkkontakten før du begynner med avriming og rengjøring.

### 3.2 AVRIMING

• Kjøleskapet har ingen automatisk avriming (det må avrimes manuelt).

Trekk støpselet ut av stikkkontakten, åpne døren og ta ut alle matvarer (plasser matvarer på et kaldt sted). Vi anbefaler at rim fjernes med plastskrape eller at enheten får stå avslått med åpen dør til alt rim har smeltet. Tørk deretter opp gjenværende is og vann med en klut. Når dette er ferdig, setter du støpselet i stikkkontakten og starter kjøleskapet.

**!** Ikke bruk mekaniske anordninger eller andre midler for å fremskynde avrimingsprosessen (forutsatt at de ikke er anbefalt av fabrikanten). Kuldemediumkretsen må ikke skades.

### 3.3 NÅR ENHETEN IKKE BRUKES

Feil på strømtilførselen: Ved eventuelt strømrubd kan alle matvarer oppbevares inne i enheten i flere timer (også om sommeren). Under strømrubdet er det viktig at døren åpnes i så kort tid som mulig og at det ikke legges inn flere ferske matvarer i enheten. Dersom enheten ikke skal brukes i en lengre periode: Trekk støpselet ut av stikkkontakten og rengjør kjøleskapet dersom det ikke har vært brukt på lenge. La døren stå åpen for å unngå at det oppstår ubehagelig lukt.

Flytting: Forviss deg om at kjøleskapet ikke plasseres opp-ned og at det ikke utsettes for vibrasjoner. Ikke vinkle kjøleskapet mer enn 45°. Ikke løft kjøleskapet i døren eller hengslene.



Vi anbefaler at kjøleskapet ikke slås av når det først er startet. Vi anbefaler at kjøleskapet får arbeide kontinuerlig (hvis det slås av og startes på nytt, påvirkes dets levetid negativt).

## 4. FEILSØKING

**Følgende mindre problemer kan du løse selv. Kontakt forhandleren hvis problemet ikke kan løses.**

<b>Enheten fungerer ikke</b>	Forviss deg om at kjøleskapet er tilkoplek strømtilførselen. For lav nettspenning. Kontroller at temperaturkontrollen er korrekt innstilt. Strømrubd eller utløst sikring.
<b>Dårlig lukt</b>	Pakk matvarer med sterk lukt ordentlig. Det kan være bedervede matvarer i enheten. Kjøleskapets innside må eventuelt rengjøres.
<b>Kompressoren arbeider i lange perioder</b>	Det er normalt at kompressoren arbeider i lengre perioder når omgivelsestemperaturen er høy. For mye matvarer i kjøleskapet. Vent til matretter er avkjølt før du setter dem inn i kjøleskapet. Kjøleskapdøren åpnes ofte. Et tykt rimlag (avriming kreves).
<b>Kjøleskapdøren lukkes ikke ordentlig</b>	Det er emballerte matvarer i veien for døren. For mye matvarer i kjøleskapet. Kjøleskapet står ikke rett.
<b>Høyt lydnivå</b>	Kontroller at gulvet er plant og at kjøleskapet står stabilt. Forviss deg om at kjøleskapets tilbehør er korrekt plassert.

<b>Døren er vanskelig å åpne iblant</b>	Når kjøleskapets dør er lukket, oppstår det en trykkforskjell mellom innsidens og utsidens luft, noe som gjør det litt mer vanskelig å åpne døren. Dette er normalt.
<b>Kjøleskapets utside er varm eller fuktig (kondens)</b>	Kjøleskapets utside kan avgi varme under drift (spesielt om sommeren). Dette skyldes varmeavgivelse fra kondensatoren og er helt normalt. Kondens på kjøleskapets utvendige flater og dørtetninger er normalt ved høy luftfuktighet. Tørk av kondensatoren med en tørr klut/håndkle.
<b>Surrende eller klukkende lyd</b>	Sirkulerende kuldemedium i kuldemediumrørene kan generere klukkende lyd. Dette er normalt og påvirker ikke kjøleevnen. Kjøleskapet kan avgi surrende lyd, spesielt ved start eller avslagning. Magnetventilen eller den elektriske vekslingsventilen rasler (dette er helt normalt og påvirker ikke driften).

**Tabell 1: Klimaklasser**

<b>Klasse</b>	<b>Symbol</b>	<b>Omgivelsestemperatur (°C)</b>
<b>Normal</b>	<b>N</b>	<b>16–32 °C</b>
<b>Subtropisk</b>	<b>ST</b>	<b>16–38 °C</b>
<b>Tropisk</b>	<b>T</b>	<b>16–43 °C</b>

Temperert: Dette kjøleskapet er ment til å brukes ved omgivelsestemperatur mellom 16 og 32 °C.

Subtropisk: Dette kjøleskapet er ment til å brukes ved omgivelsestemperatur mellom 16 og 38°C.

Tropisk: Dette kjøleskapet er ment til å brukes ved omgivelsestemperatur mellom 16 og 43°C.

**Spesielt for ny europeisk standard**

**Informasjon om reservedeler:**

<b>Reservedel</b>	<b>Leveres av</b>	<b>Lagerføres minst til</b>
<b>Termostater</b>	<b>Servicetekniker</b>	<b>Minst 7 år etter at den siste modellen lanseres på markedet</b>
<b>Temperaturgiver</b>	<b>Servicetekniker</b>	<b>Minst 7 år etter at den siste modellen lanseres på markedet</b>
<b>Kretskort</b>	<b>Servicetekniker</b>	<b>Minst 7 år etter at den siste modellen lanseres på markedet</b>
<b>Belysning</b>	<b>Servicetekniker</b>	<b>Minst 7 år etter at den siste modellen lanseres på markedet</b>
<b>Dørhåndtak</b>	<b>Servicetekniker og sluttbruker</b>	<b>Minst 7 år etter at den siste modellen lanseres på markedet</b>
<b>Dørens hengsler</b>	<b>Servicetekniker og sluttbruker</b>	<b>Minst 7 år etter at den siste modellen lanseres på markedet</b>
<b>Hyller</b>	<b>Servicetekniker og sluttbruker</b>	<b>Minst 7 år etter at den siste modellen lanseres på markedet</b>

---

<b>Skuffer</b>	<b>Servicetekniker og sluttbruker</b>	<b>Minst 7 år etter at den siste modellen lanseres på markedet</b>
<b>Dørtetninger</b>	<b>Servicetekniker og sluttbruker</b>	<b>Minst 10 år etter at den siste modellen lanseres på markedet</b>

**Kjære kunde!**

1. Hvis du av en eller annen grunn vil levere tilbake eller bytte dette produktet, ber vi deg kontakte forhandleren.

Det er viktig at du kan forevise kjøpsbevis i forbindelse med tilbakelevering eller bytte.

2. Kontakt forhandlerens serviceverksted dersom produktet må repareres.



# Contents

1 Safety warnings . . . . .	42
1.1 Warning . . . . .	42
1.2 Meaning of safety warning symbols . . . . .	44
1.3 Electricity-related warnings . . . . .	45
1.4 Warnings for use . . . . .	45
1.5 Warnings for placement . . . . .	47
1.6 Warnings for disposal. . . . .	47
2 Using the refrigerator correctly . . . . .	48
2.1 Names of components . . . . .	48
2.2 Temperature control . . . . .	48
2.3 Placement . . . . .	49
2.4 Using for the first time . . . . .	49
2.5 Energy-saving tips . . . . .	50
2.6 Levelling feet . . . . .	50
2.7 Door right-left change . . . . .	51
3. Maintenance and care of refrigerator. . . . .	54
3.1 Cleaning . . . . .	54
3.2 Defrosting . . . . .	54
3.3 When not in use . . . . .	55
4. Troubleshooting . . . . .	55

DEAR CUSTOMER:

Thank you for buying this refrigerator. To ensure that you get the best results from your new refrigerator, please take time to read through the simple instructions in this booklet. Please ensure that the packing material is disposed of in accordance with the current environmental requirements.

When disposing of any refrigerator equipment please contact your local waste disposal department for advice on safe disposal. This appliance must only be used for its intended purpose.

# 1 SAFETY WARNINGS

## 1.1 WARNING



**Warning:** risk of fire / flammable materials

This appliance is intended to be used in household and similar applications such as staff kitchen areas in shops, offices and other working environments; farm houses and by clients in hotels, motels and other residential environments; bed and breakfast environments; catering and similar non-retail applications.

This appliance is not intended for use by persons (including children) with reduced physical, sensory or mental capabilities, or lack of experience and knowledge, unless they have been given supervision or instruction concerning use of the appliance by a person responsible for their safety.

Children should be supervised to ensure they do not play with the appliance. If the power cord is damaged, it must be replaced by the manufacturer, the manufacturer's service agent or similarly qualified persons in order to avoid a hazard.

**DO** not store explosive substances such as aerosol cans with a flammable propellant in this appliance.

The appliance must be unplugged after use and before carrying out user maintenance on the appliance.

**Warning:** Keep ventilation openings, in the appliance enclosure or in the built-in structure, clear of obstruction.

**Warning:** Do not use mechanical devices or other means to accelerate the defrosting process, other than those recommended by the manufacturer.

**Warning:** Do not damage the refrigerant circuit.

**Warning:** Do not use electrical appliances inside the food storage compartments of the appliance, unless they are of the type recommended by the manufacturer.

**Warning:** Please dispose of the refrigerator according to local regulations for the disposal of flammable blowing gas and refrigerant.

**Warning:** When positioning the appliance, ensure the power cord is not trapped or damaged.

**Warning:** Do not locate multiple portable socket outlets or portable power supplies at the rear of the appliance.

**DO** not use extension cords or ungrounded (twoprong) adapters.

**Danger** Risk of child entrapment. Before you throw away your old refrigerator or freezer:

- Remove the doors.

- Leave the shelves in place so that children cannot easily climb inside.

**The refrigerator must be disconnected from the electrical supply before attempting to install accessories.**

Refrigerant and cyclopentane foaming material used in the appliance are flammable. When the appliance is scrapped it must therefore be kept away from any fire source and be recycled by a suitably qualified recycling company. To prevent damage to the environment it must not be incinerated.

For EN standard: This appliance can be used by children aged from 8 years and above and persons with reduced physical, sensory or mental capabilities or lack of experience and knowledge if they have been supervised or instructed in how to use the appliance safely and understand the hazards involved. Children must not be allowed to play with the appliance. Cleaning and user maintenance must not be carried out by children without supervision. Children aged from 3 to 8 years are allowed to load and unload the refrigerator.

To avoid contamination of food, please follow these instructions:

- Opening the door for long periods can cause a significant rise in the temperature inside the compartments of the appliance.
  - Regularly clean accessible drainage systems and surfaces that can come in contact with food.
  - Clean water tanks if they have not been used for 48 hours; flush the water system connected to a water supply if water has not been drawn for 5 days. (note 1)
  - Store raw meat and fish in suitable containers in the refrigerator, so that it does not come in contact with or drip onto other food.
  - Two-star \*\* frozen-food compartments are suitable for storing pre-frozen food, storing or making ice-cream and making ice cubes. (note 2)
  - One \*, two \*\* and three-star \*\*\* compartments are not suitable for the freezing of fresh food. (note 3)
  - For appliances without a four-star compartment: this refrigerator is not suitable for freezing foodstuffs. (note 4)
  - If the refrigerator is left empty for long periods, switch off, defrost, clean, dry, and leave the door open to prevent mould developing within the appliance.
- Note 1, 2, 3, 4: Please check whether these apply to your product compartment type.

For a freestanding appliance: this refrigerator is not intended to be used as a built-in appliance.

**Warning:** To avoid a hazard due to instability of the appliance, it must be secured in accordance with the instructions.

**Warning:** Connect to potable water supply only. (Applies to ice-making machine.)

To prevent children from becoming trapped inside, keep keys out of the reach of children and not in the vicinity of the refrigerator. (Applies to products with locks.)

## 1.2 MEANING OF SAFETY WARNING SYMBOLS



Prohibition symbol

This symbol indicates actions that are prohibited. Failure to comply with the instructions may result in damage to the product or endanger the personal safety of users.



Warning symbol

This symbol indicates instructions that must be followed in line with the operating requirements. Failure to comply with the instructions may result in damage to the product or endanger the personal safety of users.



Note symbol

This symbol indicates instructions that you should pay attention to and keep in mind. Insufficient caution may result in slight or moderate injury, or damage to the product.

(This manual contains lots of important safety information which users must read.)

## 1.3 ELECTRICITY-RELATED WARNINGS

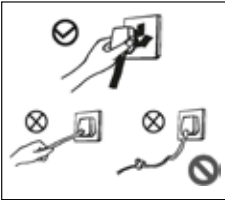

- Do not pull the power cord when unplugging the refrigerator. Firmly grasp the plug and pull it out from the socket directly.
- To ensure safe use, do not damage the power cord or use the power cord when it is damaged or worn.
- A worn or damaged power cord must be replaced by a service agent approved by the manufacturer.



- The power plug must be firmly inserted in the socket to avoid the risk of fire. Please ensure that the grounding terminal of the power socket is connected to a reliable ground conductor.



- If there is a gas leak, turn off the gas supply valve and then open the doors and windows to allow the gas to escape. Do not unplug the refrigerator or any other electrical appliances, as an electrical spark may cause a fire.

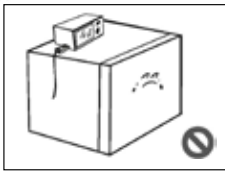

- To ensure safety, do not place any regulators, rice cookers, microwave ovens or other appliances on top of the refrigerator, other than those appliances recommended by the manufacturer. Do not use electrical appliances in the food compartment.

## 1.4 WARNINGS FOR USE



- Do not disassemble or reassemble the refrigerator, nor damage the refrigerant circuit. Maintenance of the appliance must be carried out by a specialist.

- A damaged power cord must be replaced by the manufacturer, the manufacturer's maintenance department or suitably qualified professionals in order to avoid danger.

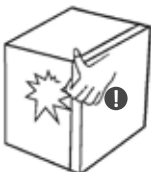

- The gaps between the refrigerator door and cabinet are small; avoid placing fingers in these areas to prevent trapping. Close the refrigerator door gently to prevent items from falling over.

- To avoid frostbite, do not pick foods or containers out of the chill compartment with your bare hands when the refrigerator is running, especially metal containers.



- Do not allow children to get inside or climb on top of the refrigerator, otherwise they may suffocate or fall.
- Do not spray or wash the refrigerator; do not place the refrigerator in a damp area where it could easily be splashed with water, otherwise it could impair the electrical insulation properties of the refrigerator.



- Do not place heavy objects on top of the refrigerator, as these objects could fall and cause an injury when the door is opened.
- Please unplug the refrigerator before cleaning or if there is a power cut. Do not reconnect the refrigerator to the power supply within five minutes of switching it off, to prevent damage to the compressor due to frequent restarting.

1) The refrigerator may not operate consistently if located for an extended period of time below the cold end of the range of temperatures for which the refrigerator is designed.

2) Effervescent drinks should not be stored in low-temperature chill compartments or cabinets, and some products such as water ices should not be consumed too cold.

3) Do not exceed the storage time recommended by the food manufacturers for any kind of food and particularly for commercially quick-frozen food kept in food-refrigerator and frozen-food storage compartments or cabinets.

4) Avoid any undue rise in the temperature of the frozen food while defrosting the chill compartment, for example by wrapping the frozen food in several layers of newspaper.

5) Any rise in temperature of the frozen food during manual defrosting, maintenance or cleaning could shorten its storage life.

## 1.5 WARNINGS FOR PLACEMENT



- Do not put flammable, explosive, volatile or highly corrosive items in the refrigerator, to prevent damage to the product or fire accidents.
- Do not place flammable items near the refrigerator, to avoid fires.



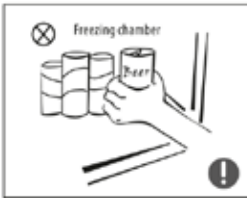

- This product is a household refrigerator and is only intended for the storage of food. According to national standards, household refrigerators must not be used for other purposes, such as storing blood, drugs or biological products.



- Do not place items such as bottled or sealed containers of fluid such as bottled beers and beverages in the chill compartment, to prevent them from bursting and causing other damage.

## 1.6 WARNINGS FOR DISPOSAL

 The refrigerant and cyclopentane foam used in the refrigerator are combustible materials and discarded refrigerators should be isolated from fire sources and never incinerated. At the end of its life the refrigerator must be taken to a suitably qualified professional recycling company for processing to avoid damage to the environment or other hazards.

 Please remove the door of the refrigerator and fit the shelves in their correct positions to avoid children from becoming trapped inside.



Correct disposal of this product:

This marking indicates that this product should not be disposed of with other household waste. To prevent possible harm to the environment or human health from uncontrolled waste disposal, recycle the appliance responsibly to promote the sustainable reuse of material resources. To return your used appliance, please use the return and collection systems or contact the retailer where the product was purchased. They can take this product for environmentally safe recycling.

## 2 USING THE REFRIGERATOR CORRECTLY

### 2.1 NAMES OF COMPONENTS

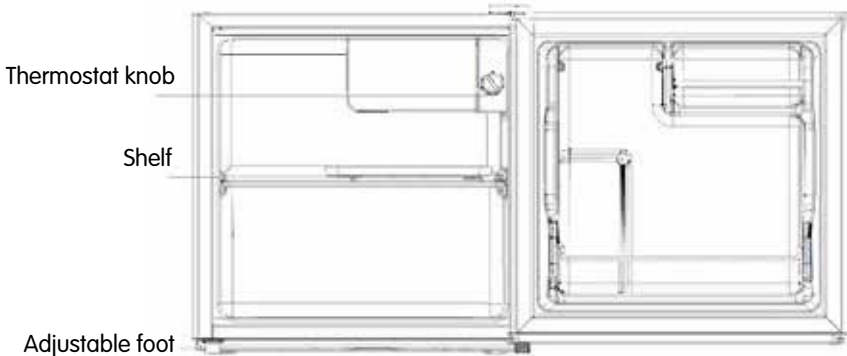

(The illustration above is only for reference. The actual configuration will depend on your particular product or statement by the distributor.)

- The refrigerating compartment is suitable for storing a variety of fruits, vegetables, beverages and other food for consumption in the short term. Suggested storage time 3 to 5 days. The most energy-efficient position to place food is as shown in the illustration above.
- Cooked food should not be placed in the refrigerating compartment until it has cooled to room temperature.
- It is recommended that food is sealed before placing it in the refrigerator.

### 2.2 TEMPERATURE CONTROL

(The illustration is only for reference. The actual configuration will depend on your particular product or statement by the distributor.)

- The numbers do not indicate specific temperature settings, but temperature levels.

"1" is the warmest setting

"6" is the coldest setting

The higher the number, the lower the actual temperature inside the refrigerator. "OFF" indicates that the refrigerator is turned off.

- Recommended setting: "4"

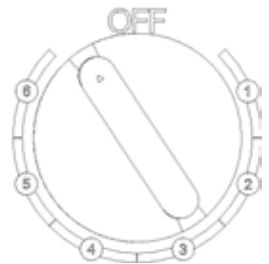



## 2.3 PLACEMENT



- Before using the refrigerator, remove all packaging materials including bottom cushions, foam pads and tapes from inside the refrigerator, tear off the protective film on the door and the refrigerator body.



- Keep away from heat and avoid direct sunlight. Do not place the refrigerator in a damp or wet place, to prevent rust or reduction of insulating effect.

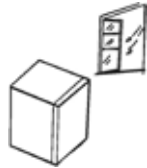

- The refrigerator must be placed in a well-ventilated indoor space with a floor that is firm and level.

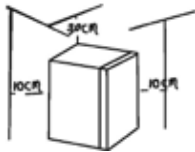

- The space above the refrigerator must be greater than 30 cm, and the refrigerator must be placed against a wall with a clearance of more than 10 cm to facilitate heat dissipation.

## 2.4 USING FOR THE FIRST TIME

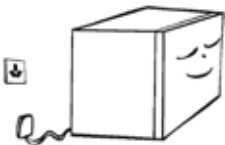

- Before starting for the first time, let the refrigerator stand still for half an hour before connecting it to the power supply.
- Before adding any fresh or frozen food, leave the refrigerator to run for 2 to 3 hours, or more than 4 hours in summer when the ambient temperature is high.

## 2.5 ENERGY-SAVING TIPS

- The appliance should be located in the coolest area of the room, away from heat-producing appliances or heating ducts, and out of direct sunlight.
- Let hot food cool to room temperature before placing it in the refrigerator. Overloading the refrigerator forces the compressor to run for longer. Food that freezes too slowly may lose quality, or spoil.
- Be sure to wrap foods properly, and wipe containers dry before placing them in the appliance. This cuts down on frost build-up inside the appliance.
- Appliance storage containers should not be lined with aluminium foil, wax paper, or paper towelling. Liners interfere with cold air circulation, making the appliance less efficient.
- Organize and label food to reduce the time that the door is left open. Remove all the items you need at one time, and close the door as soon as possible.

## 2.6 LEVELLING FEET

Schematic diagram of the levelling feet

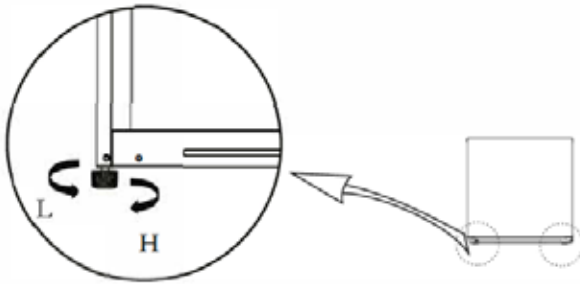





(The illustration above is only for reference. The actual configuration will depend on your particular product or statement by the distributor.)

Adjusting procedures:

- a. Turn the feet clockwise to raise the refrigerator;
- b. Turn the feet counter-clockwise to lower the refrigerator;
- c. Adjust the right and left feet based on the procedures to a horizontal level.

## 2.7 DOOR RIGHT-LEFT CHANGE

List of tools provided by the user			
	Cross-head screwdriver		Putty knife or thin-blade screwdriver
	5/16" socket and ratchet		Masking tape

1) Remove all the food from the door shelves. Secure the door with tape.

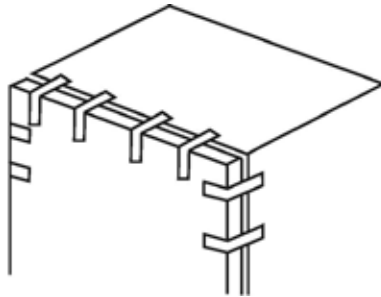

2) Remove the hole caps, the upper hinge cover and screws that hold the upper hinge, then remove the upper hinge. Make sure the door remains vertical during this process so that it does not fall over.

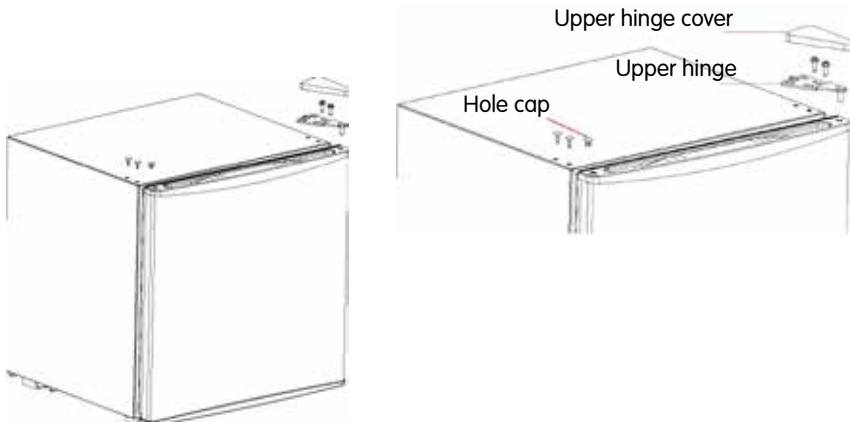

3) Remove the door.

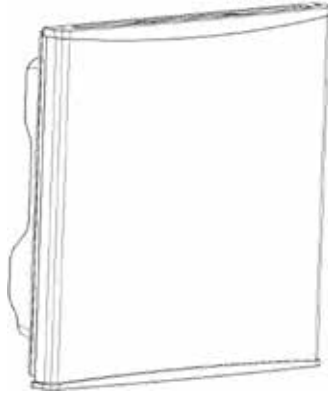

4) Remove the lower hinge assembly and levelling foot.

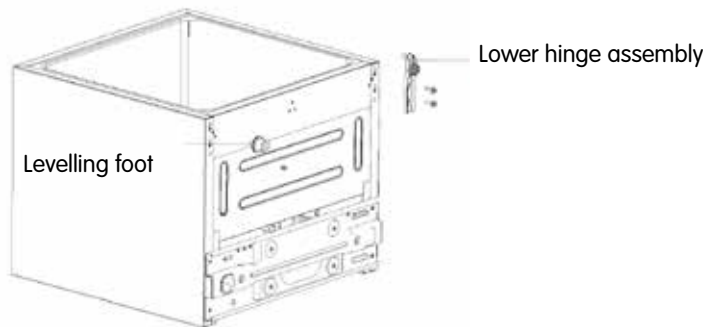

5) Install the lower hinge and levelling foot on lower left side of the cabinet and lower right side respectively.

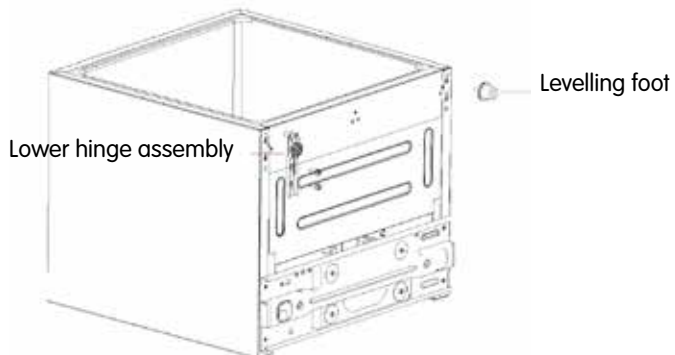

6) Lower the door on to the lower hinge, and check that the door gasket makes a tight seal, then install the upper hinge by fitting the screws and the hinge cover. Finally cover the hole caps on the upper right side.

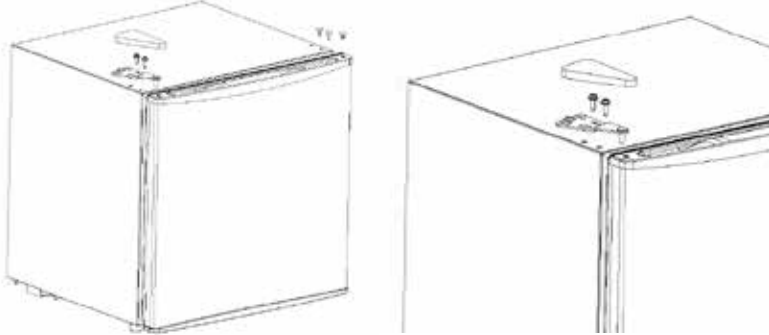

(The illustration above is only for reference. The actual configuration will depend on your particular product or statement by the distributor.)

## 3. MAINTENANCE AND CARE OF REFRIGERATOR

### 3.1 CLEANING

- Dust should be removed regularly from behind and beneath the refrigerator to improve the cooling effect and save energy.
- Check the door gasket regularly to make sure there is no debris. Clean the door gasket with a soft cloth dampened with soapy water or diluted detergent.
- The interior of the refrigerator should be cleaned regularly to avoid odour.
- Turn off the power before cleaning the interior, remove all food, drinks, shelves, drawers, etc.
- Use a soft cloth or sponge to clean the inside of the refrigerator, using two tablespoons of baking soda in a quart of warm water. Then rinse with water and wipe clean. After cleaning, open the door and let the interior dry naturally before turning on the power.
- For areas that are difficult to clean in the refrigerator (such as narrow channels, gaps or corners), it is recommended that they are wiped regularly with a soft cloth, soft brush, etc., and if necessary, in combination with suitable tools (such as thin scrapers) to ensure no contaminants or bacterial accumulation in these areas.
- Do not use soap, detergent, abrasive powder, spray cleaner, etc., as these may cause odours in the interior of the refrigerator or contaminate the food.
- Clean the bottle frame, shelves and drawers with a soft cloth dampened with soapy water or diluted detergent. Dry with a soft cloth or dry naturally.
- Wipe the outer surface of the refrigerator with a soft cloth dampened with soapy water, detergent, etc., and then wipe dry.
- Do not use hard brushes, scourers, wire brushes, abrasives (such as toothpaste), organic solvents (such as alcohol, acetone, banana oil, etc.), boiling water, acid or alkaline cleaners, which may damage the refrigerator surface and interior. Boiling water and organic solvents such as benzene may deform or damage plastic parts.
- Do not rinse directly with water or other liquids during cleaning, to avoid short circuits or affect electrical insulation after immersion.



**!** Always unplug the refrigerator before defrosting and cleaning.

### 3.2 DEFROSTING

- The refrigerator must be manually defrosted. Disconnect the plug from the wall socket, open the door, remove all the food and put it somewhere cool. It is recommended that the frost is removed using a plastic scraper, or let the temperature rise naturally until the frost melts. Then wipe away the remaining ice and water, insert the plug in the socket and turn on the refrigerator.

**!** Do not use any mechanical devices or other means to accelerate defrosting, except those recommended by the manufacturer. Do not damage the refrigerant circuit.

### 3.3 WHEN NOT IN USE

**Power failure:** In the event of a power cut, food can be preserved for a couple of hours, even in summer. It is recommended that the door is opened as infrequently as possible and no more fresh food is placed in the refrigerator.

**Long-term non-use:** Unplug the refrigerator and clean it if it will be left unused for a long time. Keep

the door open to avoid bad odours from developing.

**Moving:** Do not turn the refrigerator upside down or subject it to vibration. Do not tilt the refrigerator by more than 45°. Do not lift the refrigerator by the door or hinge when moving it.



It is recommended that the refrigerator is left to run continuously after it is started. Try to avoid turning the refrigerator on and off during normal use, as this can affect the refrigerator's service life.

## 4. TROUBLESHOOTING

**The following simple issues can be handled by the user. Please call the after-sales service department if issues are not rectified.**

<b>Appliance not working</b>	Check whether the refrigerator is plugged in and connected to power. The supply voltage may be too low. Is the temperature control knob set correctly? Power failure or tripped circuit.
<b>Odour</b>	Food with a strong odour should be tightly wrapped. Food may have spoiled. Interior of refrigerator may need cleaning.
<b>Prolonged operation of compressor</b>	Prolonged operation of the compressor is normal in summer when the ambient temperature is higher. Do not put too much food in the refrigerator at one time. Do not put food in the refrigerator until it has cooled down. Frequent opening of refrigerator door. Thick frost layer (defrosting is needed).
<b>The refrigerator door does not close properly</b>	The door is obstructed by food packages. Too much food in refrigerator. The refrigerator is tilted.
<b>Loud noises</b>	Check that the floor is level and the refrigerator is firmly supported. Check that refrigerator accessories are placed in the correct locations.

<b>Door is sometimes difficult to open</b>	After refrigeration, there will be a pressure difference between the inside and outside of the refrigerator that makes it more difficult to open the door occasionally. This is normal.
<b>Exterior of refrigerator is hot or wet with condensation</b>	The exterior of the refrigerator may emit heat during operation, especially in summer, this is caused by heat radiating from the condenser, and is a normal phenomenon. Condensation: condensation may appear on the exterior surface and door seals of the refrigerator when the ambient humidity is high; this is normal, and the condensation can be wiped away with a dry towel.
<b>Buzzing or gurgling sounds</b>	Refrigerants circulating in the refrigerant lines will produce occasional gurgling sounds which are normal and do not affect the cooling performance. The refrigerator can make a buzzing sound, especially when starting up or shutting down. The solenoid valve or electric switch valve will clatter, which is a normal phenomenon and does not affect the operation.

**Table 1 Climate classes**

<b>Class</b>	<b>Symbol</b>	<b>Ambient temperature range °C</b>
<b>Temperate</b>	<b>N</b>	<b>+16 to +32°C</b>
<b>Subtropical</b>	<b>ST</b>	<b>+16 to +38°C</b>
<b>Tropical</b>	<b>T</b>	<b>+16 to +43°C</b>

Temperate: This refrigerator is intended to be used at ambient temperatures ranging from 16°C to 32°C.

Subtropical: This refrigerator is intended to be used at ambient temperatures ranging from 16°C to 38°C.

Tropical: This refrigerator is intended to be used at ambient temperatures ranging from 16°C to 43°C.



**Special for new European standard**

The parts in the following table can be acquired from the specified channel:

<b>Ordered part</b>	<b>Provided by</b>	<b>Minimum period of availability</b>
<b>Thermostats</b>	<b>Professional maintenance personnel</b>	<b>At least 7 years after the last model is launched on the market</b>
<b>Temperature sensors</b>	<b>Professional maintenance personnel</b>	<b>At least 7 years after the last model is launched on the market</b>
<b>Printed circuit boards</b>	<b>Professional maintenance personnel</b>	<b>At least 7 years after the last model is launched on the market</b>
<b>Light sources</b>	<b>Professional maintenance personnel</b>	<b>At least 7 years after the last model is launched on the market</b>
<b>Door handles</b>	<b>Professional repairers and final users</b>	<b>At least 7 years after the last model is launched on the market</b>
<b>Door hinges</b>	<b>Professional repairers and final users</b>	<b>At least 7 years after the last model is launched on the market</b>
<b>Trays</b>	<b>Professional repairers and final users</b>	<b>At least 7 years after the last model is launched on the market</b>

<b>Drawers</b>	<b>Professional repairers and final users</b>	<b>At least 7 years after the last model is launched on the market</b>
<b>Door gaskets</b>	<b>Professional repairers and final users</b>	<b>At least 10 years after the last model is launched on the market</b>

**Dear customer**

1. If you want to return or replace the product, please contact the store where you bought it. (Remember to take along the purchase invoice).
2. If your product breaks down and requires repair, please contact the after-sales service provider.

# Indhold

1. Sikkerhedsadvarsler . . . . .	60
1.1 Advarsel . . . . .	60
1.2 Betydning af symboler med sikkerhedsadvarsler . . . . .	62
1.3 Sikkerhedsadvarsler vedrørende elektricitet . . . . .	63
1.4 Advarsler ved brug . . . . .	63
1.5 Advarsler vedrørende opstillingsstedet . . . . .	65
1.6 Advarsler vedrørende affaldshåndtering . . . . .	65
2. Korrekt anvendelse af køleskabet . . . . .	66
2.1 Navn på komponenter . . . . .	66
2.2 Temperaturregulering . . . . .	66
2.3 Installationssted . . . . .	67
2.4 Inden anvendelse første gang . . . . .	67
2.5 Energibesparende tip . . . . .	68
2.6 Justerbare fødder . . . . .	68
2.7 Vending af døren . . . . .	69
3. Vedligeholdelse og pleje af køleskabet . . . . .	72
3.1 Rengøring . . . . .	72
3.2 Afrimning . . . . .	72
3.3 Når produktet ikke er i brug . . . . .	73
4. Fejlsøgning . . . . .	73

## TILLYKKE MED DIT NYE PRODUKT!

Vi håber, du får glæde af dit nye køleskab. For at du kan få mest muligt ud af dit køleskab, anbefaler vi, at du læser anvisningerne i denne brugsanvisning. Sørg for, at emballagematerialet bortskaffes i overensstemmelse med de gældende miljøkrav. Kontakt kommunens affaldsafdeling for information om, hvordan du bedst bortskaffer køleskabet og dets udstyr. Dette produkt må kun anvendes til det beregnede formål.

# 1. SIKKERHEDSADVARSLER

## 1.1 ADVARSEL



### **Advarsel!** brandfare/brandfarlige materialer

Dette produkt er beregnet til anvendelse i private husholdninger og lignende, f.eks. personalekøkkener i butikker, på kontorer eller på andre arbejdspladser, samt i landbrugskøkkener og af gæster på hoteller, moteller, B&B osv.

Dette produkt må bruges af børn samt personer med nedsatte fysiske eller mentale evner, nedsat hørelse/syn eller som mangler den fornødne erfaring, forudsat at de er under opsyn eller instrueres i sikker brug af produktet af en person der er ansvarlig for deres sikkerhed.

Du skal sikre dig, at børn ikke leger med produktet.

Hvis ledningen er beskadiget, skal den udskiftes af producenten, dennes servicerepræsentant eller andre med samme kvalifikationer; en beskadiget ledning udgør en fare.

**OPBEVAR IKKE** eksplosive stoffer som aerosoldåser med brandfarlige drivgasser i produktet. Frakobl strømforsyningen til produktet efter anvendelse, før du transporterer det, og før vedligeholdelse.

**Advarsel!** Hold ventilationsåbningerne i produktets kabinet eller indvendige dele fri.

**Advarsel!** Anvend ikke mekaniske anordninger eller andre midler til at fremskynde afrimningsprocessen ud over dem, som producenten anbefaler.

**Advarsel!** Undgå at beskadige kølemiddelkredslobet.

**Advarsel!** Brug ikke andre elektriske anordninger inde i produktet end de, som anbefales af producenten.

**Advarsel!** Bortskaf køleskabet i overensstemmelse med de lokale bestemmelser om bortskaffelse af brandfarlige blæsemidler og kølemiddel.

**Advarsel!** Ved opstilling af produktet skal du sikre dig, at netledningen ikke kommer i klemme eller bliver ødelagt.

**Advarsel!** Placer ikke flere transportable vægudtag eller strømforsyninger tæt på produktet.

**BRUG IKKE** forlængerledning eller adaptere (to pins), der ikke er jordforbundet.

**Fare!** Risiko for at børn kan blive fastklemmt. Før du bortskaffer et udtjent køleskab eller en fryser:

– Tag dørene af.

– Lad hylderne sidde i, så det gør det svært for børn at kravle ind i produktet.

**Frakobl altid køleskabet fra strømforsyningen, inden du installerer eventuelt tilbehør.**

Der anvendes brandfarligt kølemiddel og skummateriale (cyklopentan) i dette produkt. Ved skrotning af produktet skal det indleveres til en genbrugsstation (kontrollør, at det ikke kommer i kontakt med brandfarlige kilder). Produktet må ikke brændes (risiko for miljøskader).

I henhold til EN-standarden: Dette produkt må bruges af børn fra 8 år og opefter og personer med nedsatte fysiske eller mentale evner, nedsat hørelse/syn eller manglende erfaring, forudsat at de er under opsyn eller har fået instruktioner i sikker brug af produktet og forstår de dermed forbundne risici. Børn må aldrig lege med produktet. Rengøring og vedligeholdelse må ikke udføres af børn der ikke er under opsyn. Børn mellem 3 og 8 år må tage produkter ud af og stille produkter ind i køleskabet.

Følg disse anvisninger for at undgå forurening af fødevarer:

- Hold døren åben i så kort tid som muligt. Hvis døren holdes åben længe, stiger temperaturen i produktet.
- Rengør regelmæssigt tilgængelige dele af afløbssystemet og overflader, der kommer i kontakt med fødevarer.
- Rengør vandtankene, hvis de ikke er blevet brugt i 48 timer. Spul vandsystemet igennem, hvis der ikke har været foretaget tilslutning til vandtilførsel i fem dage. (bemærkning 1)
- Opbevar rå kød og rå fisk i egnede beholdere i køleskabet, så disse fødevarer ikke kommer i kontakt med eller drypper væske på andre fødevarer.

.....  
Produkter med to stjerner (\*\*) er egnede til opbevaring af dybfrosne fødevarer eller til indfrysning/opbevaring af is og isterninger. (bemærkning 2)

- Produkter med en (\*), to (\*\*) og tre (\*\*\*) stjerner er ikke egnede til nedfrysning af ferske fødevarer. (bemærkning 3)
- Information for produkter, der ikke har fire stjerner: Dette køleskab er ikke egnet til indfrysning af fødevarer. (bemærkning 4)
- Sluk, afrim, rengør, aftør og lad døren stå åben til køleskabet, hvis det ikke skal benyttes i en længere periode, for at undgå mugdannelse.

Bemærkning 1, 2, 3, 4: Kontrollér, om disse gælder for dit produkt.

Information for fritstående produkt: Dette køleskab er ikke beregnet til at blive brugt som indbygget enhed.

**Advarsel!** Installer produktet i henhold til anvisningerne (der kan opstå farlige situationer, hvis produktet ikke står stabilt).

**Advarsel!** Tilslut kun til drikkevandstilførsel (gælder produkter med ismaskine).

Opbevar nøglerne til køleskabet et sikkert sted, hvor børn ikke har adgang til dem (gælder produkter med låse). Hvis børn får fat i nøglerne, er der risiko for, at de kan låse sig inde i produktet.

## 1.2 BETYDNING AF SYMBOLER MED SIKKERHEDSADVARSLER



Forbudssymbol

Dette symbol angiver, at handlingen er forbudt. Anvisninger med dette symbol skal respekteres. Følges disse anvisninger ikke, er der risiko for produktskade eller personskade.



Advarselssymbol

Dette symbol angiver, at alle brugsanvisninger skal følges. Anvisninger med dette symbol skal respekteres. Følges disse anvisninger ikke, er der risiko for produktskade eller personskade.



OBS!-symbol

Dette symbol angiver anvisninger, som du skal følge og overholde. Udviser man ikke tilstrækkelig forsigtighed kan der ske lette til moderate personskader eller skader på produktet.

Denne brugsanvisning indeholder vigtige sikkerhedsoplysninger, som du skal læse igennem.

## 1.3 SIKKERHEDSADVARSLER VEDRØRENDE ELEKTRICITET

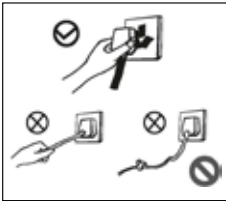

- Træk aldrig i ledningen, når du afbryder strømforsyningen til køleskabet. Tag godt fat om stikket, og træk det lige ud af stikkontakten.

- Kontrollér, at ledningen ikke er beskadiget (brug aldrig en ledning, der er beskadiget).

- En slidt eller beskadiget netledning skal udskiftes af producentens/forhandlerens servicerepræsentant.

- Sørg for, at stikket på netledningen sidder ordentligt i stikkontakten (et sjustet isat stik kan udgøre en brandrisiko). Kontrollér, at stikkontaktens jordstift er forbundet korrekt til en jordleder.



- Hvis der forekommer gasudslip eller der trænger gas ud, skal gashanen straks lukkes, og døre og vinduer åbnes. Brand-/eksplosionsfare! Afbryd ikke køleskabet eller andre elektriske apparater i tilfælde af gaslækage – den mindste gnist kan forårsage brand/eksplosion.

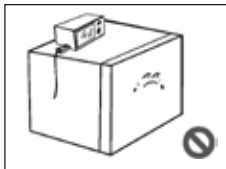

- Sikkerhedsrisiko! Anbring ikke regulatorer, riskogere, mikrobølgeovne eller andre apparater oven på køleskabet (hvis producenten ikke har anbefalet dette). Brug ikke andre elektriske apparater inde i produktet.

## 1.4 ADVARSLER VED BRUG



- Demonter ikke køleskabet, og pas på ikke at beskadige kølemiddelkredsløbet. Eventuel vedligeholdelse af produktet må kun udføres af en autoriseret servicetekniker.

- Hvis ledningen er beskadiget, skal den udskiftes af producenten, dennes servicepartner eller en anden autoriseret person (en beskadiget ledning er forbundet med fare).

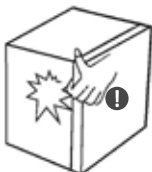

- Vær forsigtig, så du ikke får fingrene i klemme mellem køleskabets dør og selve køleskabet. Luk køleskabsdøren forsigtigt, så fødevarerne ikke vælter.

- Risiko for frostskaade! Tag ikke fødevarer eller beholdere (især metalbeholdere) ud af fryseboksen, når dine hænder er våde.



- Risiko for kvælning eller faldskade! Sørg for, at børn ikke kan komme ind i eller klatre på køleskabet.
- Skyl/vask ikke køleskabet med vand, og anbring det ikke et sted, hvor der er risiko for vandstænk (den elektriske isolering kan blive forringet).



- Placer ikke tunge ting oven på køleskabet. Der er risiko for, at de falder ned og forårsager personskade, når døren åbnes.
- Tag køleskabsstikket ud af stikkontakten i tilfælde af strømsvigt og før rengøring af produktet. Vent mindst 5 minutter inden du tilslutter strømmen til køleskabet igen (i modsat fald kan kompressoren blive beskadiget).

1) Sørg for, at køleskabet ikke kører i længere perioder ved temperaturer, der er lavere end det lave temperaturområde, den er beregnet til at blive brugt ved.

2) Opbevar ikke mousserende drikkevarer i fryseboksen. Spis ikke visse typer produkter (f.eks. sorbet), når de er for kolde.

3) Overskrid ikke den anbefalede opbevaringstid fra fødevarerproducentens side ved opbevaring i køleskabet (dette gælder alle fødevarer).

4) Sørg for, at frosne fødevarer ikke tør op under afrimning af fryseboksen (vi anbefaler, at du f.eks. pakker fødevarer i flere lag avispapir).

5)

Hvis temperaturen af de frosne fødevarer stiger markant under afrimningen, vedligeholdelse eller rengøring, forkortes holdbarheden væsentligt.



## 1.5 ADVARSLER VEDRØRENDE OPSTILLINGSSTEDET



- Opbevar ikke brandfarlige, eksplosive, flygtige eller meget ætsende stoffer i køleskabet (risiko for produktskade og brand).
- Brandfare! Placer ikke brandfarlige ting nær køleskabet.



- Dette køleskab er kun beregnet til opbevaring af fødevarer til husholdningsbrug. I henhold til national lovgivning må køleskabe til husholdningsbrug ikke bruges til andre formål (til f.eks. opbevaring af blod, medicin eller biologiske produkter).



- Anbring ikke forseglede flasker eller beholdere med væske (f.eks. øl og andre drikkevarer) i fryseboksen (de kan eksplodere og forårsage skader).

## 1.6 ADVARSLER VEDRØRENDE AFFALDSHÅNDTERING



Der anvendes brandfarligt kølemiddel og skummateriale (cyklopentan) i køleskabet. Sørg derfor for, at køleskabet ikke kommer i kontakt med brandkilden eller brænder op. Ved afslutningen af køleskabets livscyklus skal det indleveres på en autoriseret genbrugsstation til miljøvenlig genindvinding.



Fjern køleskabets dør, og sæt hylderne i på de angivne steder. Hvis du ikke gør det, er der risiko for, at børn kan komme til at sidde fast inde i produktet.



Korrekt bortskaffelse af dette produkt

Denne mærkning angiver, at produktet ikke må bortskaffes sammen med andet husholdningsaffald. Indlevér produktet til genvinding. På den måde er du med til at passe på både miljø og mennesker, og apparatets genanvendelige dele bliver genbrugt. Indlever apparatet på den lokale genbrugsstation, eller returner det til forhandleren som du købte apparatet hos. Forhandleren kan genvinde dette produkt på en miljøvenlig måde.

## 2. KORREKT ANVENDELSE AF KØLESKABET

### 2.1 NAVN PÅ KOMPONENTER

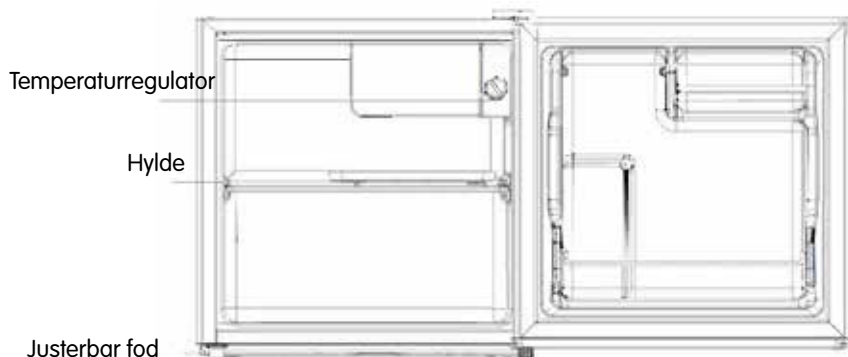

(Ovenstående illustration er kun vejledende. Den faktiske opstilling kan variere afhængigt af produktet eller forhandlerens anvisninger).

- Køleskabet er beregnet til opbevaring af frugt, grøntsager, drikkevarer og andre levnedsmidler som skal fortæres inden for kort tid (anbefalet opbevaringstid: 3 til 5 dage). Den mest energieffektive måde at anbringe fødevarer på vises på billedet ovenfor.
- Lad tilberedte retter køle af til stuetemperatur, inden du stiller dem ind i køleskabet.
- Vi anbefaler, at alle fødevarer pakkes ind/forsegles, inden de sættes ind i køleskabet.

### 2.2 TEMPERATURREGULERING

(Illustrationen er kun vejledende. Den faktiske opstilling kan variere afhængigt af produktet eller forhandlerens anvisninger).

- Tallene angiver temperaturniveauer (ikke en specifik temperaturindstilling).

1 er den varmeste indstilling

6 er den koldeste indstilling

Jo højere tal, desto lavere temperatur inde i køleskabet. OFF angiver, at køleskabet er slukket.

- Anbefalet indstilling: 4

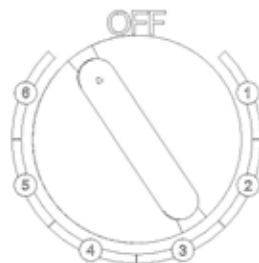

## 2.3 INSTALLATIONSSTED



- Fjern al emballage (inkl. underlag, skumpuder og tape) inde i køleskabet, og tag plastfolie af dør og køleskab, inden du tager køleskabet i brug.



- Placer produktet et sted, hvor det ikke udsættes for varme eller direkte sollys. Placer ikke køleskabet på fugtige eller våde steder (risiko for rust og forringet isoleringsevne).

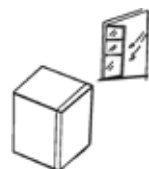

- Placer køleskabet på et godt ventileret sted indendørs med et plant og hårdt gulv. Juster fødderne, hvis gulvet er ujævnt.

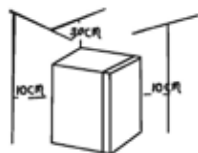

- Sørg for, at der er mere end 30 cm plads over køleskabet, og at der er mere end 10 cm plads mellem køleskabet og væggen (på den måde bliver varmeafgivelsen bedre).

## 2.4 INDEN ANVENDELSE FØRSTE GANG

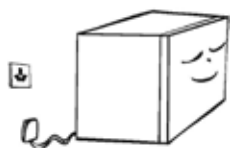

- Inden køleskabet startes første gang: Lad køleskabet stå stille i mindst 30 minutter, før der tilsluttes strøm til det igen.
- Start køleskabet, og lad det køre i 2-3 timer (mere end 4 timer om sommeren, når den omgivende temperatur er høj), før du lægger friske eller frosne madvarer i det.

## 2.5 ENERGIBESPARENDE TIP

- Placer produktet på det køligste sted i rummet, på et sted, hvor der ikke er varmeafgivende apparater, varmekanaler eller direkte sollys.
- Lad varme fødevarer køle af til stuetemperatur, inden du stiller dem ind i køleskabet. Hvis der fyldes for mange fødevarer i køleskabet, skal kompressoren køre i længere tid. Fødevarer, som udsættes for en langsom indfrysningsproces, kan miste kvaliteten eller blive ødelagt.
- Pak fødevarerne omhyggeligt ind og tør beholdere godt af, inden du stiller dem ind i produktet (på den måde reduceres risikoen for frostdannelse i produktet).
- Produktets opbevaringsrum må ikke beklædes med alu-folie, madpakkepapir eller papirhåndklæder. En sådan beklædning forringer luftcirkulationen og påvirker produktets effektivitet negativt.
- Organiser og mærk fødevarer på en måde, så du kan minimere den tid, døren skal være åben. Luk straks døren, når du har taget de fødevarer ud, du skal bruge.

## 2.6 JUSTERBARE FØDDER

Tegning over de justerbare fødder

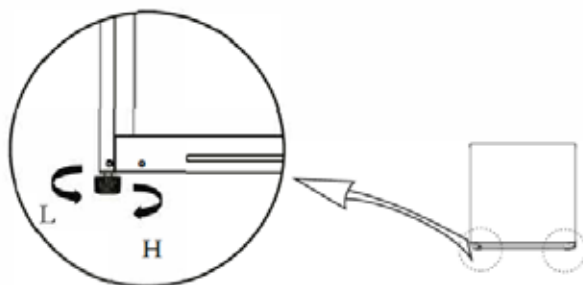





(Ovenstående illustration er kun vejledende. Den faktiske opstilling kan variere afhængigt af produktet eller forhandlerens anvisninger).

Justering af fødderne

- a. Skru fødderne i urets retning for at hæve køleskabet.
- b. Skru fødderne mod urets retning for at sænke køleskabet.
- c. Juster højre og venstre fod, til køleskabet står lige.

## 2.7 VENDING AF DØREN

Krævet værktøj			
	Stjerneskruetrækker		Spartel eller skruetrækker til lige kærv
	Skralde med muffe (5/16")		Maskeringstape

1) Fjern alle fødevarer fra dørhylderne. Fastgør døren med tape.

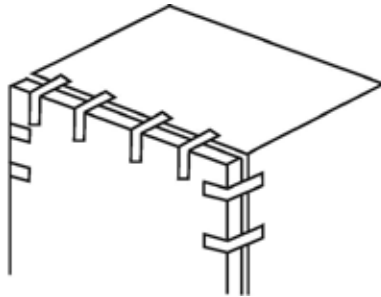

2. Fjern beskyttelsesdæksler til huller, øverste hængselsdæksel og skruer, som holder øverste hængsel på plads. Fjern derefter det øverste hængsel. Hold i døren, så den er lodret, når du gør dette (ellers kan den løsne sig og falde ned på gulvet).

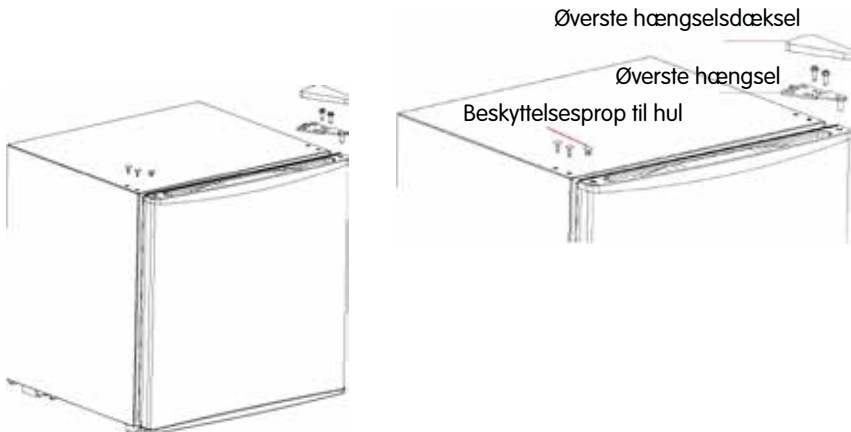

3) Løft døren af.

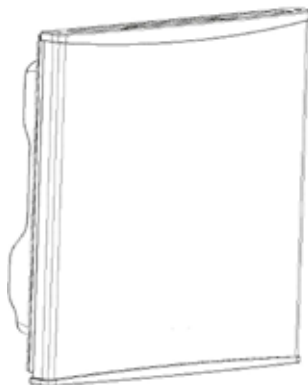

4. Fjern det nederste hængsel og den justerbare fod.

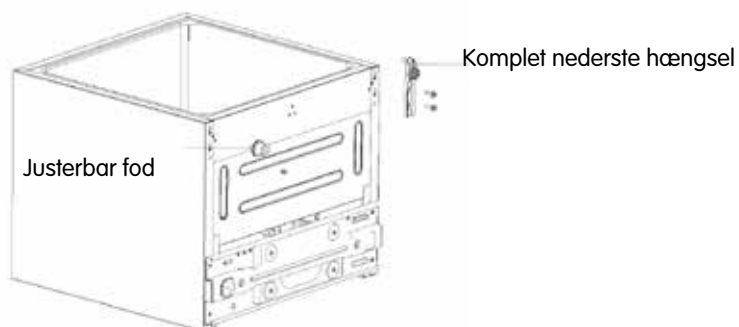

5. Installer det nederste hængsel og den justerbare fod på produktets venstre og højre side.

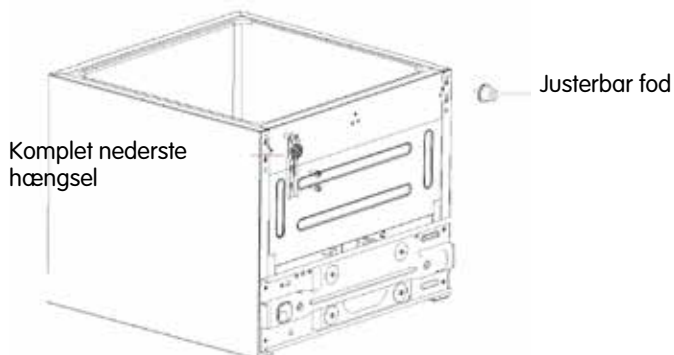

6. Hægt døren på det nederste hængsel (kontrollér, at døren lukker ordentligt til). Fastgør derefter det øverste hængsel med skruberne og hængselsdækslet. Afslut ved at fastgøre et beskyttelsesdæksel til huller øverst i højre side.

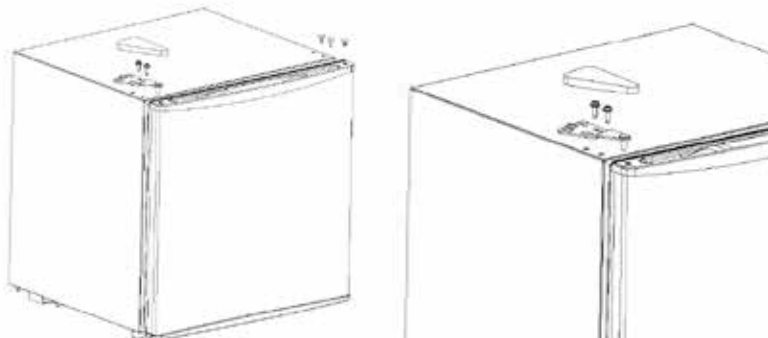

(Ovenstående illustration er kun vejledende. Den faktiske opstilling kan variere afhængigt af produktet eller forhandlerens anvisninger).

## 3. VEDLIGEHOLDELSE OG PLEJE AF KØLESKABET

### 3.1 RENGØRING

- Fjern jævnligt støv bag og under køleskabet. Det forbedrer køleeffekten, og du sparer energi.
- Kontrollér regelmæssigt dørlisten, og at der ikke sidder snavs i den. Rengør dørlisten med en blød klud fugtet med vand med opvaskemiddel eller fortyndet rengøringsmiddel.
- Rengør jævnligt køleskabet indvendigt for at undgå dårlig lugt.
- Sluk for produktet, tag stikket ud af stikkontakten, og fjern mad, drikkevarer, hylder, skuffer osv., før du rengør det indvendige af produktet.
- Rengør det indvendige af køleskabet med en blød klud eller svamp dyppet i varmt vand med bikarbonat (to spiseskefulde bikarbonat pr. liter vand). Skyl derefter med vand og tør af. Når rengøringen er færdig, skal du åbne døren og lade det indvendige af produktet tørre helt, før du tilslutter produktet til strømforsyningen.
- Der er områder i køleskabet, der er ekstra vanskelige at rengøre (f.eks. smalle mellemrum og i hjørnerne). Her er der risiko for, at der samles bakterier. Vi anbefaler derfor, at du regelmæssigt aftørre disse områder med en blød klud eller børste (brug eventuelt tynde genstande såsom skraber osv. for at kunne nå alt snavs).
- Brug ikke sæbe, rengøringsmidler, slibende midler, rengøringspray eller lignende. Den type produkter kan forårsage dårlig lugt i køleskabet og forurene fødevarer, der opbevares der.
- Rengør flaskehylde, hylder og skuffer med en blød klud fugtet i vand med opvaskemiddel eller fortyndet rengøringsmiddel. Aftør med en blød klud, eller lad emnerne tørre af sig selv.
- Tør køleskabets udvendige overflader af med en blød klud fugtet med vand med opvaskemiddel, rengøringsmiddel eller lignende. Afslut med at aftørre alle overflader.
- Brug ikke hårde børster, ståluld eller hårde skuresvampe, stålborste, produkter med slibemiddel (f.eks. tandpasta, organiske opløsningsmidler (alkohol, acetone, bananolie osv.), kogende vand eller syre- eller basebaserede rengøringsmidler til rengøring af køleskabet (dens overflader kan tage skade). Kogende vand og organiske opløsningsmidler som benzen kan deformere eller beskadige plastkomponenter.
- Skyl ikke direkte med vand eller anden væske under rengøring (risiko for kortslutning eller skade på den elektriske isolering).



**!** Afbryd strømforsyningen til køleskabet, før du påbegynder afrimning eller rengøring.

### 3.2 AFRIMNING

- Køleskabet har ikke automatisk afrimning (den skal afrimes manuelt). Tag stikket ud af stikkontakten i væggen, åbn døren og tag alle fødevarer ud (stil fødevarerne på et køligt sted). Vi anbefaler, at frost fjernes med en plastskraber, eller at produktet står slukket med døren åben, til al is er smeltet. Tør derefter resterende is og vand op med en klud. Når dette er gjort, skal du sætte stikket i stikkontakten og starte køleskabet.

**!** Anvend ikke mekaniske anordninger eller andre midler til at fremskynde afrimningsprocessen (medmindre de er blevet anbefalet af producenten). Undgå at beskadige kølemiddelkredsløbet.



### 3.3 NÅR PRODUKTET IKKE ER I BRUG

Fejl på strømforsyningen: Ved en eventuel strømafbrydelse kan fødevarer opbevares inde i produktet i flere timer – også om sommeren. Under strømafbrydelsen er det vigtigt, at du ikke åbner døren flere gange end nødvendigt og ikke lægger flere fødevarer i køleskabet.

Hvis produktet ikke skal anvendes i en længere periode: Afbryd strømforsyningen til køleskabet, og rengør den, hvis den ikke har været brugt i lang tid. Lad døren stå åben for at undgå, at der opstår dårlig lugt.

Flytning: Kontrollér, at køleskabet ikke vendes på hovedet, og at den ikke udsættes for vibrationer. Vip ikke køleskabet mere end 45 °. Løft ikke køleskabet i døren eller hængslet.



Vi anbefaler, at køleskabet får lov at køre uden afbrydelse, når det startes igen. Vi anbefaler, at køleskabet får lov til at køre kontinuerligt (hvis den slukkes og tændes igen, påvirkes dens levetid negativt).

### 4. FEJLSØGNING

Du kan selv løse følgende mindre problemer. Kontakt forhandleren, hvis problemet ikke kan løses.

<b>Produktet fungerer ikke.</b>	Kontrollér, at køleskabets stik er sat i stikkontakten. For lav netspænding.  Kontrollér, at temperaturreguleringen er korrekt indstillet. Strømafbrydelse eller udløst sikring.
<b>Dårlig lugt</b>	Pak fødevarer med kraftig lugt ordentligt ind. Der kan være fordærvede fødevarer i produktet. Køleskabet kan have brug for rengøring indvendigt.
<b>Kompressoren kører i lang tid</b>	Det er normalt, at kompressoren kører i længere perioder, når den omgivende temperatur er høj. For mange fødevarer i køleskabet. Lad varme madretter køle af, inden du stiller dem ind i køleskabet. Køleskabsdøren åbnes tit. Et tykt lag is (afrimning er påkrævet).
<b>Køleskabsdøren lukker ikke korrekt</b>	Der sidder fødevarer i vejen for døren. For mange fødevarer i køleskabet. Køleskabet står skævt.
<b>Højt lydniveau</b>	Kontrollér, at gulvet er jævnt, og at køleskabet står stabilt. Kontrollér, at køleskabets tilbehør er korrekt placeret.

<b>Døren er nogle gange svær at åbne</b>	Når køleskabsdøren er lukket, opstår der en trykforskel mellem den indvendige og den udvendige luft, hvilket gør, at det er lidt sværere at åbne døren. Det er normalt.
<b>Køleskabets yderside er varm eller fugtig (kondens)</b>	Køleskabets yderside kan afgive varme under drift (især om sommeren). Det skyldes varmeafgivelse fra kondensatoren og er helt normalt. Kondens på køleskabets udvendige overflader og dørlister er normalt ved høj luftfugtighed. Tør kondensen af med en tør klud eller et viskestykke.
<b>Brummende eller klukkende lyd</b>	Cirkulerende kølemiddel i kølemiddelrørene kan generere klukkende lyde. Dette er normalt og påvirker ikke køleevnen. Køleskabet kan udsende en brummende lyd, især ved start eller slukning. Magnetventilen eller den elektriske omskifterventil rasler. Dette er helt normalt og påvirker ikke driften.

**Tabel 1: Klimaklasser**

<b>Klasse</b>	<b>Symbol</b>	<b>Omgivende temperatur (°C)</b>
<b>Tempereret</b>	<b>N</b>	<b>16-32 °C</b>
<b>Subtropisk</b>	<b>ST</b>	<b>16-38 °C</b>
<b>Tropisk</b>	<b>T</b>	<b>16-43 °C</b>

Tempereret: Dette køleskab er beregnet til brug ved en omgivende temperatur på mellem 16 og 32 °C.

Subtropisk: Dette køleskab er beregnet til brug ved en omgivende temperatur på mellem 16 og 38°C.

Tropisk: Dette køleskab er beregnet til brug ved en omgivende temperatur på mellem 16 og 43°C.

**Specielt for den nye europæiske standard**  
**Information om reservedele:**

<b>Reservedel</b>	<b>Leveres af</b>	<b>Lagerføres mindst indtil</b>
<b>Termostater</b>	<b>Servicetekniker</b>	<b>Mindst 7 år efter, at den sidste model lanceres på markedet</b>
<b>Temperaturføler</b>	<b>Servicetekniker</b>	<b>Mindst 7 år efter, at den sidste model lanceres på markedet</b>
<b>Printkort</b>	<b>Servicetekniker</b>	<b>Mindst 7 år efter, at den sidste model lanceres på markedet</b>
<b>Belysning</b>	<b>Servicetekniker</b>	<b>Mindst 7 år efter, at den sidste model lanceres på markedet</b>
<b>Dørhåndtag</b>	<b>Serviceteknikere og slutbrugere</b>	<b>Mindst 7 år efter, at den sidste model lanceres på markedet</b>
<b>Dørens hængsler</b>	<b>Serviceteknikere og slutbrugere</b>	<b>Mindst 7 år efter, at den sidste model lanceres på markedet</b>
<b>Hylder</b>	<b>Serviceteknikere og slutbrugere</b>	<b>Mindst 7 år efter, at den sidste model lanceres på markedet</b>

---

<b>Skuffer</b>	<b>Serviceteknikere og slutbrugere</b>	<b>Mindst 7 år efter, at den sidste model lanceres på markedet</b>
<b>Dørhåndtag</b>	<b>Serviceteknikere og slutbrugere</b>	<b>Mindst 10 år efter, at den sidste model lanceres på markedet</b>

**Kære kunde!**

1. Hvis du af en eller anden grund vil returnere eller bytte dette produkt, bedes du kontakte din forhandler.

Det er vigtigt, at du kan fremvise kvitteringen i forbindelse med returnering eller ombytning.

2. Kontakt forhandlerens serviceværksted, hvis produktet skal repareres.

# Sisältö

1. Turvallisuusvaroitukset . . . . .	78
1.1 Varoitukset . . . . .	78
1.2 Varoitusmerkkien kuvaukset . . . . .	80
1.3 Sähköturvallisuutta koskevat varoitukset . . . . .	81
1.4 Käyttöä koskevat varoitukset . . . . .	81
1.5 Sijoituspaikkaa koskevat varoitukset . . . . .	83
1.6 Hävittämistä koskevat varoitukset . . . . .	83
2. Jääkaapin käyttäminen . . . . .	84
2.1 Laitteen osat . . . . .	84
2.2 Lämpötilan säätäminen . . . . .	84
2.3 Sijoituspaikka . . . . .	85
2.4 Ennen ensimmäistä käyttökertaa . . . . .	85
2.5 Vinkkejä energian säästämiseen . . . . .	86
2.6 Säädettävät jalat . . . . .	86
2.7 Oven saranoinnin vaihtaminen . . . . .	87
3. Jääkaapin kunnossapito . . . . .	90
3.1 Puhdistus . . . . .	90
3.2 Sulattaminen . . . . .	90
3.3 Käyttötauat . . . . .	91
4. Vianmääritys. . . . .	91

## ONNITTELUT UUDEN TUOTTEEN HANKINNASTA!

Toivomme, että uudesta jääkaapistasi on sinulle iloa pitkään. Saat siitä eniten hyötyä, kun luet huolellisesti läpi tämän käyttöohjeen ja sen sisältämät ohjeet. Muistathan hävittää pakkausmateriaalit voimassa olevien ympäristövaatimusten mukaisesti.

Saat tietoa vanhan jääkaapin ja sen tarvikkeiden oikeasta hävitystavasta kuntasi jätehuolto-osastolta. Tätä laitetta saa käyttää vain sille ilmoitettuun käyttötarkoitukseen.

# 1. TURVALLISUUSVAROITUKSET

## 1.1 VAROITUKSET



**Varoitus!** tulipalon vaara/syttyviä materiaaleja

Tämä laite on tarkoitettu kotitalouksiin ja vastaaviin kohteisiin, kuten liikkeiden, toimistojen ja muiden työpaikkojen henkilöstökeittiöt, maatilat, hotellien, motellien ja muiden majoitusliikkeiden vierastilat, cateringtoiminta ja muu ei-kaupallinen käyttö.

Laite sopii liikunta-, kuulo-, näkö- tai kehitysvammaisten tai kokemattomien henkilöiden (myös lasten) käyttöön, jos heitä valvotaan tai jos heidän turvallisuudestaan vastaava henkilö opettaa heidät käyttämään laitetta.

Kerro lapsille selvästi, ettei laitteella saa leikkiä.

Jos virtajohto on vahingoittunut, se on vaihdettava valmistajalla, valmistajan huoltoedustajalla tai muulla vastaavasti koulutetulla henkilöllä, sillä vahingoittunut johto on vaarallinen.

**LAITTEESSA EI SAA** säilyttää räjähtäviä aineita, esimerkiksi ponnekaasua sisältäviä aerosolitölkkejä.

Irrota laitteen pistoke pistorasiasta, kun laite ei ole käytössä, ennen kuljetusta ja ennen huoltotoimenpiteitä.

**Varoitus!** Laitteen ulko- ja/tai sisäpuolella olevia ilmanvaihtoaukkoja ei saa peittää.

**Varoitus!** Älä käytä muita kuin valmistajan suosittelemia työkaluja tai muita mekaanisia välineitä sulatuksen nopeuttamiseksi.

**Varoitus!** Älä vaurioita kylmäainepiiriä.

**Varoitus!** Älä käytä jääkaapin sisällä muita kuin valmistajan suosittelemia sähkölaitteita.

**Varoitus!** Jääkaappi on hävitettävä paikallisten, syttyviä eristemateriaaleja ja kylmäaineita koskevien määräysten mukaisesti.

**Varoitus!** Varmista, ettei sähköjohto jää kiinni mihinkään tai vaurioidu, kun sijoitat laitteen paikalleen.

**Varoitus!** Älä sijoita siirrettäviä pistorasioita tai virtalähteitä laitteen läheisyyteen.

**ÄLÄ KÄYTÄ** jatkojohtoa tai maadoittamatonta (kaksipiikkistä) sovitetta.

**Vaara!** Lapset voivat jäädä ansaan laitteen sisälle. Tee seuraavat toimenpiteet ennen jääkaapin poistamista käytöstä:

– Ota ovet pois.

– Jätä kaikki hyllyt paikoilleen; ne estävät lapsia menemästä laitteen sisälle.

**Irrota jääkaapin pistoke pistorasiasta aina ennen tarvikkeiden asentamista.**

Tämän laitteen kylmäaine ja eristemateriaali (syklopentaani) ovat syttyviä materiaaleja.

Laite on toimitettava hävitettäväksi hyväksytyyn kierrätyspisteeseen, eikä sitä saa altistaa

syttymisvaaralle. Ympäristösyistä tätä laitetta ei saa hävittää polttamalla.

EN-standardi: Vähintään 8 vuotta täyttäneet lapset ja henkilöt, joilla on fyysisiä, näkö-/kuuloaistiin liittyviä tai psyykkisiä rajoitteita tai vain vähän kokemusperäistä tietoa, voivat käyttää tätä laitetta, mikäli heidän toimintaansa laitteen parissa valvotaan tai heidät perehdytetään sen käyttämiseen niin, että he ymmärtävät käyttöön liittyvät vaarat. Laitteella ei saa koskaan leikkiä. Lapset eivät saa puhdistaa tai huoltaa laitetta ilman valvontaa. 3–8-vuotiaat lapset saavat laittaa tuotteita jääkaappiin ja ottaa niitä pois.

Voit parantaa elintarvikkeiden säilymistä noudattamalla seuraavia ohjeita:

- Pidä ovea avoinna mahdollisimman lyhyen ajan; jos se on auki pitkään, lämpötila laitteen sisällä nousee.
- Puhdista säännöllisesti pinnat, jotka joutuvat kosketuksiin elintarvikkeiden kanssa, sekä ulottuvilla olevat vedenpoistojärjestelmän osat.
- Puhdista vesisäiliöt, mikäli niitä ei ole käytetty 48 tuntiin. Huuhtelee vesijärjestelmä, mikäli uutta vettä ei ole otettu 5 päivään. (huomautus 1)
- Säilytä raaka liha ja raaka kala jääkaapissa pakattuna niin, etteivät ne joudu kosketuksiin muiden elintarvikkeiden kanssa tai valuta nesteitä niiden päälle.
- Kahden tähden laitteet (\*\*) soveltuvat pakastettujen elintarvikkeiden säilytykseen tai jäätelön ja jääpalojen pakastamiseen/säilytykseen. (huomautus 2)
- Yhden (\*), kahden (\*\*) tai kolmen (\*\*\*) tähden laitteet eivät sovellu tuoreiden elintarvikkeiden jäädyttämiseen. (huomautus 3)
- Laitteet, joilla ei ole neljän tähden luokitusta: Tämä jääkaappi ei sovellu elintarvikkeiden jäädyttämiseen. (huomautus 4)
- Mikäli jääkaappia ei käytetä pitkään aikaan, se on sammutettava, sulatettava, puhdistettava ja kuivattava, ja sen ovi on jätettävä auki. Muuten laitteen sisälle voi muodostua homeita. Huomautukset 1, 2, 3, 4: Tarkista, koskevatko nämä huomautukset hankkimaasi tuotetta.

Vapaasti sijoitettavat laitteet: Tämä jääkaappi ei ole kalusteisiin upotettava malli.

**Varoitus!** Kiinnitä laite ohjeiden mukaisella tavalla. Epävakaa laite voi aiheuttaa vaaratilanteita.

**Varoitus!** Laitteen saa liittää ainoastaan juomavesijohtoon (laitteet, joissa on jääpalakone).

Jääkaapit, joissa on lukko: Säilytä avaimet huolellisesti lasten ulottumattomissa. Mikäli lapset saavat avaimet haltuunsa, he saattavat lukita itsensä laitteen sisään.

## 1.2 VAROITUSMERKKIEN KUVAUKSET



Kieltomerkki

Tämä merkki osoittaa toimenpidettä, joka on kielletty. Merkin yhteydessä annettuja ohjeita on noudatettava. Ohjeiden noudattamatta jättäminen voi johtaa henkilövahinkoihin tai tuotteen vaurioitumiseen.



Varoitusmerkki

Tämä merkki osoittaa tärkeitä käyttöohjeita. Merkin yhteydessä annettuja ohjeita on noudatettava. Ohjeiden noudattamatta jättäminen voi johtaa henkilövahinkoihin tai tuotteen vaurioitumiseen.



HUOM!-merkki

Tämä merkki osoittaa, että tilanteeseen liittyy ohjeita ja huomioitavia asioita. Varomattomuus näissä tilanteissa voi johtaa lievään tai kohtalaiseen henkilövahinkoon tai tuotteen vaurioitumiseen.

Tämä käyttöohje sisältää tärkeitä turvallisuustietoja, jotka on luettava huolellisesti.



## 1.3 SÄHKÖTURVALLISUUTTA KOSKEVAT VAROITUKSET

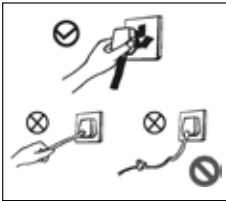

- Älä irrota jääkaapin pistoketta pistorasiasta virtajohtosta vetämällä. Pidä tukevasti kiinni pistokkeesta ja vedä se suoraan ulos pistorasiasta.

- Varmista, että sähköjohto on ehjä: älä käytä vioittunutta sähköjohtoa.

- Jos virtajohto on kulunut tai vahingoittunut, se on vaihdattava valmistajan huoltoedustajalla.

- Varmista, että pistoke on pistorasiassa tiiviisti; huono kosketus voi johtaa tulipaloon. Varmista, että pistorasian maadoitusnasta on yhteydessä asianmukaiseen maadoitusjohtimeen.

- Kaasuvuotoepäilyn yhteydessä kaasuhana on suljettava välittömästi ja tila on tuuletettava huolellisesti avaamalla ovet ja ikkunat. Tulipalon/räjähdyksen vaara! Älä missään tapauksessa irrota jääkaappia tai muuta sähkölaitetta virtalähteestä, mikäli tilassa on kaasuvuotoepäily – pieninkin kipinä voi aiheuttaa kaasun syttymisen/räjähämisen.

- Turvallisuusriski! Älä sijoita esineitä, esimerkiksi riisikeitintä tai mikroaaltouunia, jääkaapin päälle, ellei valmistaja ole nimenomaan suositellut sitä. Älä käytä jääkaapin sisällä muita sähkölaitteita.

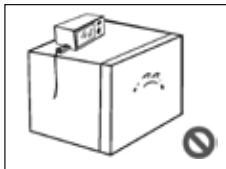

## 1.4 KÄYTTÖÄ KOSKEVAT VAROITUKSET



- Jääkaappia ei saa purkaa, eikä sen kylmäainepiiriä saa vaurioittaa. Mahdolliset huoltotoimenpiteet edellyttävät aina huoltoteknikon koulutusta tai pätevyyttä.

- Vaurioitunut virtajohto on vaarallinen, ja sen saa vaihtaa vain valmistaja, valmistajan valtuuttama huoltoliike tai huoltoteknikko, jolla on asianmukainen pätevyys.

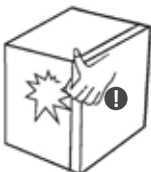

- Varo sormiasi: ne voivat jäädä jääkaapin oven ja rungon väliin. Sulje jääkaapin ovi varovasti, etteivät elintarvikkeet kaadu.

- Paleltumisvammojen vaara! Älä ota elintarvikkeita tai (metalli) rasioita pakastelokerosta märin käsin.



- Tukehtumis-/putoamisvaara! Varmista, etteivät lapset voi päästä jääkaapin sisälle tai päälle.
- Älä huuhtelee tai pese jääkaappia vedellä ja varmista, ettei sen sijoituspaikkaan voi roiskua vettä; sähköturvallisuusriskeä.



- Älä sijoita jääkaapin päälle raskaita esineitä. Ne saattavat pudota ja aiheuttaa henkilövahinkoja, kun ovi avataan.
- Vedä jääkaapin pistoke pistorasiasta, mikäli sähkönsaanti katkeaa tai olet aloittamassa laitteen puhdistamisen. Odota vähintään 5 minuuttia, ennen kuin liität pistokkeen takaisin, muuten kompressorin voi vioittua.

1) Kylmälaitteet eivät välttämättä toimi oikein, mikäli ne sijoitetaan pitkäksi aikaa niille soveltuvia viileitä ilmastoluokkia alemmille vyöhykkeille.

2) Älä säilytä pakastelokerossa kuohuvia juomia. Älä syö tiettyjä tuotetyyppejä (kuten sorbetteja) liian kylmänä.

3) Älä ylitä elintarvikevalmistajien suosittelemia enimmäissäilytysaikoja (koskee kaikkia elintarvikkeita).

4) Varmista, etteivät pakasteet pääse sulamaan pakastelokeron sulatuksen aikana; ne kannattaa kääriä esimerkiksi moninkertaiseen sanomalehtipaperiin.

5) Tuotteiden säilyvyys heikentyy, mikäli ne alkavat sulaa manuaalisen sulatuksen, puhdistamisen tai huoltotoimien aikana.

## 1.5 SIJOITUSPAIKKAA KOSKEVAT VAROITUKSET



- Älä säilytä jääkaapissa syttyviä, räjähtäviä, haihtuvia tai hyvin syövyttäviä aineita, sillä ne voivat vahingoittaa laitetta ja aiheuttaa tulipalon.
- Tulipalon vaara! Älä sijoita syttyviä tavaroita jääkaapin lähelle.



- Tämä jääkaappi on tarkoitettu vain elintarvikkeiden säilyttämiseen kotitalouksissa. Paikallisen lainsäädännön mukaan kotitalouksiin tarkoitettuja jääkaappeja ei saa käyttää muihin käyttötarkoituksiin, esimerkiksi veren, lääkkeiden tai biologisten tuotteiden säilyttämiseen.

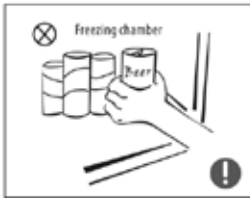

- Älä sijoita suljettuja pulloja tai nestesäiliöitä (esim. olut- tai virvoitusjuomia) pakastelokeroon, sillä ne voivat räjähtää ja aiheuttaa vahinkoja.

## 1.6 HÄVITTÄMISTÄ KOSKEVAT VAROITUKSET

- ⊘ Tämän jääkaapin kylmäaine ja eristemateriaali (syklopentaani) ovat syttyviä materiaaleja. Tämän vuoksi jääkaappi on suojattava syttymislähteiltä, eikä sitä saa polttaa. Toimita jääkaappi lopuksi hyväksytyyn kierrätys- ja keräysjärjestelmään, jossa se kierrätetään asianmukaisella tavalla.

- ⚠ Irrota jääkaapin ovi ja laita hyllyt niille tarkoitetuille paikoille. Muutoin vaarana on lasten jääminen ansaan laitteen sisälle.



Laitteen hävittäminen oikealla tavalla

Tämä merkintä tarkoittaa, ettei tuotetta saa hävittää kotitalousjätteiden joukossa.

Toimita tuote kierrätykseen. Näin autat suojelemaan ympäristöä ja ihmisten terveyttä, ja samalla laitteen kierrätettävät osat voidaan käyttää uudelleen. Voit toimittaa laitteen joko paikalliseen kierrätys- ja keräysjärjestelmään tai takaisin laitteen myyneelle jälleenmyyjälle. Jälleenmyyjällä on järjestelmä tuotteen hävittämiseksi ympäristöystävällisellä tavalla.

## 2. JÄÄKAAPIN KÄYTTÄMINEN

### 2.1 LAITTEEN OSAT

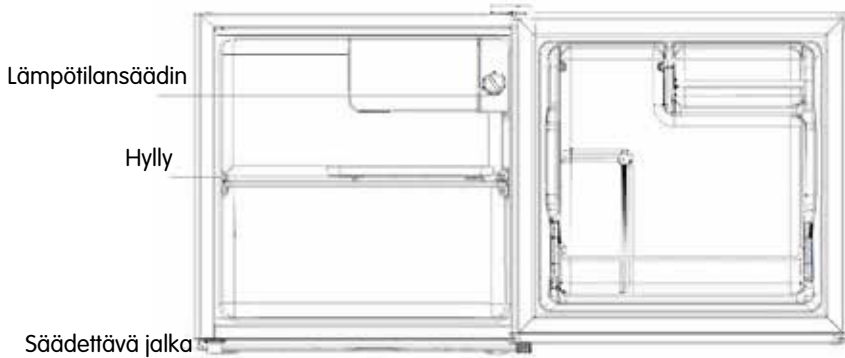

(Yllä oleva kuva on ohjeellinen. Todellinen rakenne vaihtelee tuotteen tyyppin tai jälleenmyyjän toteutuksen mukaan.)

- Jäätkaappi soveltuu hedelmien, vihannesten, juomien ja muiden, lyhyen ajan sisällä käytettävien elintarvikkeiden säilyttämiseen (säilytysaika-suositus: 3–5 päivää). Yllä olevassa kuvassa näkyy energiatehokkain tapa elintarvikkeiden sijoittamiselle.
- Anna kuumien elintarvikkeiden jäähtyä huonelämpötilaan, ennen kuin sijoitat ne jäätkaappiin.
- Suosittelemme kaikkien elintarvikkeiden säilyttämistä suojakääreeseen, astiaan tms. pakattuina.

### 2.2 LÄMPÖTILAN SÄÄTÄMINEN

(Kuva on ohjeellinen. Todellinen rakenne vaihtelee tuotteen tyyppin tai jälleenmyyjän toteutuksen mukaan.)

- Lämpötilansäätimen numerot tarkoittavat jäähdytystehoja, ne eivät tarkoita tiettyä lämpötilaa. 1 tarkoittaa lämpimintä asetusta, 6 tarkoittaa kylmintä asetusta. Mitä suurempi numero, sitä kylmempää jäätkaapissa on. OFF tarkoittaa, että jäätkaappi on suljettu.
- Suositusasetus: 4

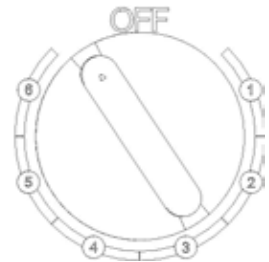

## 2.3 SIJOITUSPAIKKA



- Poista kaikki pakkausmateriaalit (muista myös pohjasuojaus, vahtomuovipehmusteet ja teipit) jääkaapin sisältä, ja vedä ovea ja runkoa suojaavat muovikalvat pois ennen jääkaapin käyttämistä.



- Älä sijoita laitetta liian lähelle lämmönlähdettä tai suoraan auringonpaisteeseen. Älä sijoita jääkaappia kosteaan tai märkään ympäristöön; ruostumis- ja eristysongelmien vaara.

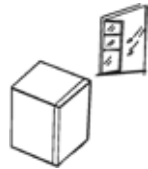

- Sijoita jääkaappi hyvin tuuletettavaan sisätilaan, jossa on tasainen ja kova lattia. Säädä jalvoja, mikäli lattia ei ole suora.

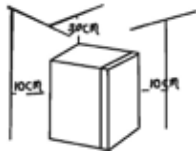

- Varmista, että jääkaapin yläpuolelle jää vapaata tilaa vähintään 30 cm ja jääkaapin ja seinän väliin vähintään 10 cm, jotta lämpö pääsee haihtumaan.

## 2.4 ENNEN ENSIMMÄISTÄ KÄYTTÖKERTAA

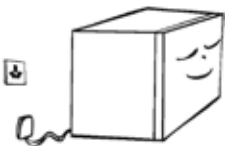

- Ennen jääkaapin käynnistämistä ensimmäisen kerran: Anna jääkaapin vakautua vähintään 30 minuuttia, ennen kuin yhdistät sen verkkovirtaan.

- Käynnistä jääkaappi ja anna sen käydä 2–3 tuntia (kesällä yli 4 tuntia, koska ympäristön lämpötila on korkeampi), ennen kuin laitat sisälle tuoreita tai pakastettuja elintarvikkeita.

## 2.5 VINKKEJÄ ENERGIAN SÄÄSTÄMISEEN

- Sijoita laite huoneen viileimpään osaan, jossa ei ole lämpöä tuottavia laitteita, lämmityskanavia eikä suoraa auringonpaistetta.
- Anna kuumien elintarvikkeiden jäähtyä huonelämpötilaan, ennen kuin sijoitat ne jääkaappiin. Mikäli jääkaappiin laitetaan liian paljon elintarvikkeita, kompressori joutuu työskentelemään pidempään. Hidas jäätyminen voi heikentää elintarvikkeiden laatua tai jopa pilata ne.
- Aseta elintarvikkeet laitteeseen huolellisesti. Pyyhi säilytysastiat kuiviksi ennen laitteeseen sijoittamista, sillä se vähentää huurteen muodostumista.
- Laitteen säilytystiloja ei saa vuorata alumiinifoliolla, voipaperilla tai paperipyyhkeillä. Vuoraus voi estää ilman kiertämistä ja heikentää laitteen suorituskykyä.
- Merkitse ja sijoita elintarvikkeet siten, että laitteen ovea ei tarvitse pitää auki turhan pitkään. Sulje ovi heti, kun olet ottanut tarvittavat elintarvikkeet ulos.

## 2.6 SÄÄDETTÄVÄT JALAT

Kuva säätöjaloista

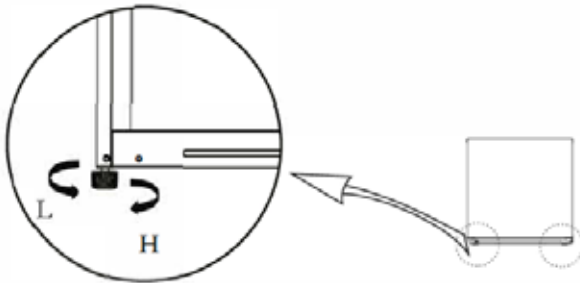





(Yllä oleva kuva on ohjeellinen. Todellinen rakenne vaihtelee tuotteen tyyppin tai jälleenmyyjän toteutuksen mukaan.)

Säätäminen

- Myötäpäivään kiertäminen korottaa jääkaappia.
- Vastapäivään kiertäminen madaltaa jääkaappia.
- Säädä oikeaa ja vasenta jalkaa, kunnes jääkaappi on vaakasuorassa.

## 2.7 OVEN SARANOINNIN VAIHTAMINEN

Työhön tarvitaan seuraavia työkaluja/tuotteita			
	Ristipäinen ruuvitaltta		Laastilasta tai litteäpäinen ruuvitaltta
	Räikkäväänin ja hylsy, 5/16"		Maalarinteippiä

1) Ota kaikki elintarvikkeet pois ovihyllyistä. Varmista ovet teipillä.

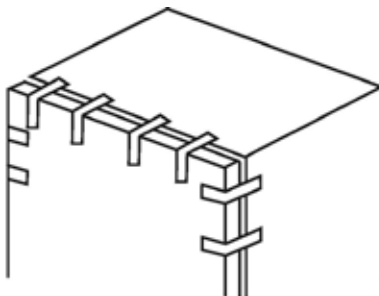

2. Ota pois reiän peitelevy, yläsaranan suojus ja ruuvit, joilla yläsarana on kiinnitetty. Ota sen jälkeen yläsarana pois. Pidä ovea pystysuorassa toimenpiteen aikana, muuten se voi irrota rungosta ja pudota lattialle.

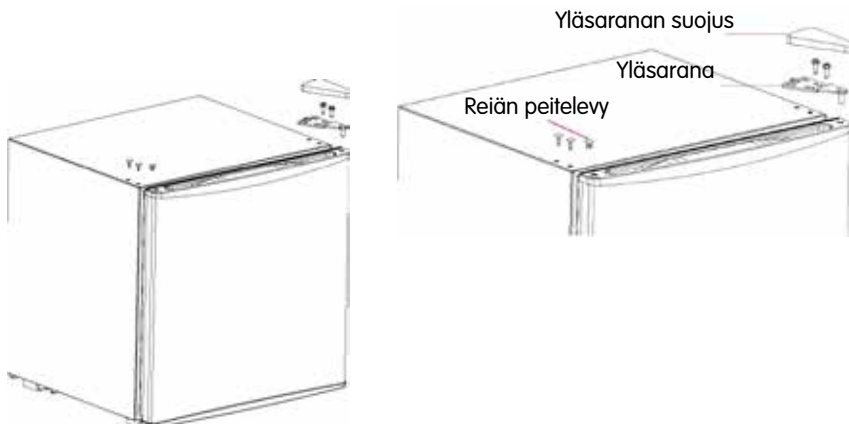

3) Nosta ovi pois.

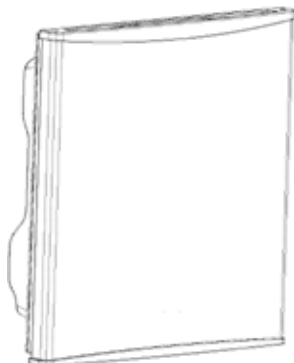

4. Ota pois alasarana ja säädettävä jalka.

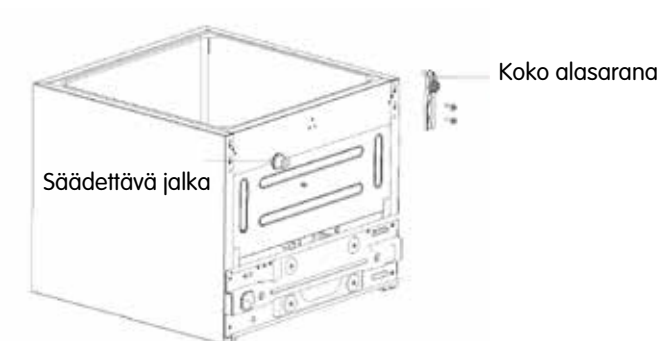

5. Asenna alasarana ja säädettävä jalka laitteen vasemmalle ja oikealle puolelle.





6. Nosta ovi varovasti alasaranalle; varmista, että oviiviste asettuu tiiviisti paikalleen. Kiinnitä tämän jälkeen yläsarana ja yläsaranan suojustus. Asenna lopuksi reiän peitelevy oikeaan yläkulmaan.

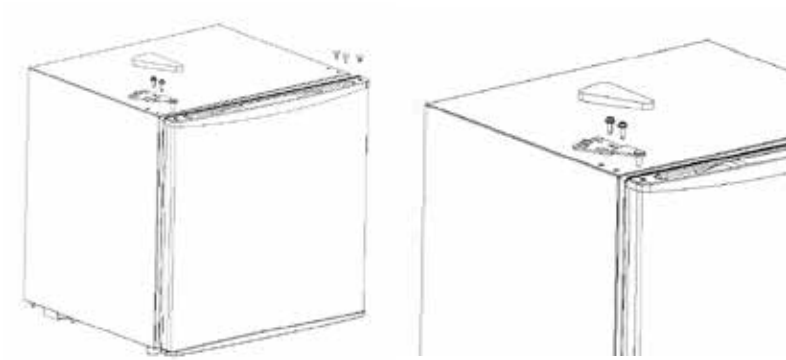

(Yllä oleva kuva on ohjeellinen. Todellinen rakenne vaihtelee tuotteen tyyppin tai jälleenmyyjän toteutuksen mukaan.)

## 3. JÄÄKAAPIN KUNNOSSAPITO

### 3.1 PUHDISTUS

- Poista pöly jääkaapin takaa ja alta säännöllisesti jäähdytystehon parantamiseksi ja energian säästämiseksi.
- Tarkista ovitiiviste säännöllisesti ja varmista, ettei siinä ole esimerkiksi roskia. Puhdista ovitiiviste pehmeällä liinalla, joka on kostutettu laimennetulla astianpesu- tai puhdistusaineliuksella.
- Puhdista jääkaapin sisäpuoli säännöllisesti epämiellyttävien hajujen ehkäisemiseksi.
- Sammuta laite, irrota sen pistoke pistorasiasta ja ota kaikki elintarvikkeet, juomat, hyllyt, laatikot jne. pois, ennen kuin aloitat sisäpuolen puhdistamisen.
- Puhdista jääkaapin sisäpuoli pehmeällä liinalla tai sienellä, joka on kostutettu lämpimässä ruokasoodaliuksessa (kaksi rkl ruokasoodaa/vesilitra). Pyyhi sen jälkeen puhtaalla vedellä ja sen jälkeen kuivalla liinalla. Jätä ovi puhdistuksen jälkeen auki ja anna sisäpuolen kuivua kokonaan, ennen kuin yhdistät laitteen jälleen verkkovirtaan.
- Jääkaapissa on alueita, joiden puhdistaminen on hankalaa (esimerkiksi kulmat ja kapeat raot), ja niihin bakteereita kertyy erityisen helposti. Tämän vuoksi suosittelemme, että puhdistat nämä alueet säännöllisesti pehmeällä liinalla tai harjalla (voit käyttää tarvittaessa myös pieniä esineitä kuten puikkoja yltääksesi kaikkiin likaisiin kohtiin).
- Älä käytä saippuaa, puhdistusaineita, hankausaineita, puhdistussuihkeita tai vastaavia, sillä ne voivat aiheuttaa jääkaappiin hajuhaittoja tai saastuttaa siellä säilytettäviä elintarvikkeita.
- Puhdista pullohyllly, muut hyllyt ja laatikot pehmeällä liinalla, joka on kostutettu laimennetulla astianpesu- tai puhdistusaineliuksella. Kuivaa pehmeällä rievulla tai anna kuivua itseksensä.
- Pyyhi jääkaapin ulkopinnat pehmeällä liinalla, joka on kostutettu laimennetulla astianpesu- tai puhdistusaineliuksella tms. Pyyhi lopuksi kaikki pinnat kuiviksi.
- Älä käytä jääkaapin puhdistamiseen kovaa harjaa, teräsvillaa tai karkeaa sientä, teräsharjaa, hankaavia aineita (esim. hammastahna), orgaanisia liuottimia (esim. alkoholia, asetonia, banaaniöljyä jne.), kiehuvaa vettä tai happo- tai emäspohjaisia puhdistusaineita, sillä ne voivat vahingoittaa laitteen sisä- ja ulkopintoja. Kiehuva vesi ja bensiiniin kaltaiset orgaaniset liuottimet voivat vääntää tai vaurioittaa muoviosia.
- Älä huuhtelee pintoja suoraan vedellä tai muulla nesteellä, sillä se voi johtaa oikosulkuun tai sähköeristyksen vaurioitumiseen.



Irrota jääkaapin pistoke pistorasiasta, ennen kuin aloitat sulattamisen tai puhdistamisen.

### 3.2 SULATTAMINEN

- Jääkaapissa ei ole automaattista sulatustoimintaa, vaan sulatus on tehtävä manuaalisesti. Ota pistoke pistorasiasta, avaa ovi ja siirrä kaikki elintarvikkeet viileään paikkaan. Suosittelemme huurteen poistamista muovikaapimella tai laitteen jättämistä odottamaan ovi auki, kunnes huurre on sulanut kokonaan. Poista lopuksi jäljelle jäänyt jää ja vesi liinan avulla. Kun työ on tehty, liitä pistoke pistorasiaan ja käynnistä jääkaappi.



Älä nopeuta sulamisprosessia mekaanisilla välineillä tai muulla tavoin, ellei valmistaja ole sitä nimenomaan suositellut. Älä vaurioita kylmäainepiiriä.

### 3.3 KÄYTTÖTAUOT

Sähkökatkokset: Mikäli sähkönsaanti katkeaa, elintarvikkeet säilyvät laitteessa monta tuntia (myös kesällä). Sähkökatkon aikana jääkaapin ovea tulee avata mahdollisimman vähän, eikä jääkaappiin kannata lisätä uusia elintarvikkeita.

Pitkäaikaista käyttötaukoa ennen: Ota jääkaapin pistoke pistorasiasta ja puhdista laite, mikäli sitä ei ole käytetty pitkään aikaan. Jätä

ovi auki, ettei laitteeseen muodostu ummehtunutta hajua.

Muutto: Huolehdi siitä, ettei jääkaappia käännetä väärin päin eikä altisteta tärinälle.

Jääkaappia saa kallistaa enintään 45 °. Jääkaappia ei saa nostaa ovesta tai saranoista.



Suosittelimme, ettei jääkaappia sammuteta käynnistyksen jälkeen. Anna jääkaapin olla päällä koko ajan, sillä toistuva sammutus ja käynnistys lyhentää sen käyttöikää.

### 4. VIANMÄÄRITYS

**Seuraavat pienet ongelmat voit ratkaista itse. Jos ongelma ei ratkea, ota yhteyttä jälleenmyyjään.**

<b>Laite ei toimi</b>	Varmista, että jääkaapin pistoke on pistorasiassa. Varmista, että verkkovirran jännite on oikea. Tarkista, että jääkaapin lämpötila on oikein säädetty. Sähkökatko tai lauennut sulake.
<b>Epänormaali hajua</b>	Paketoitua voimakkaasti tuoksuvat elintarvikkeet erityisen hyvin. Tarkista, ettei laitteessa ole pilaantuneita elintarvikkeita. Puhdista jääkaapin sisäpuoli.
<b>Kompressori käy pitkään</b>	On normaalia, että kompressori käy pitkään, kun ympäristön lämpötila on korkea. Jääkaappi on liian täynnä. Anna kuumien elintarvikkeiden jäähtyä, ennen kuin sijoitat ne jääkaappiin. Jääkaapin ovea avataan usein. Jääkaapissa on paksu huurrekerros ja se kaipaa sulatusta.
<b>Jääkaapin ovi ei sulkeudu oikein</b>	Jokin elintarvikepakkaus estää oven sulkeutumisen. Jääkaappi on liian täynnä. Jääkaappi on kallellaan.
<b>Laite on kovaääninen</b>	Tarkista, että lattia on vaakasuora ja jääkaappi seisoo vakaasti. Varmista, että kaikki tarvikkeet ovat oikein paikoillaan.

<b>Oven avaaminen on joskus vaikeaa</b>	Kun jääkaapin ovi suljetaan, sisä- ja ulkopuolisen ilman välille syntyy paine-ero, ja siksi oven avaaminen voi olla hieman vaikeampaa. Tämä on normaalia.
<b>Jääkaapin ulkopinta on kuuma tai kostea (kondenssivesi)</b>	Jääkaapin ulkopinta voi tuntua lämpimältä käytön aikana, erityisesti kesällä. Tämä johtuu haihduttimen luovuttamasta lämmöstä ja on aivan normaalia. Jos ilma on kostea, jääkaapin ulkopintoihin ja ovitiivisteisiin voi tiivistyä vettä. Pyyhi kondensoitunut vesi pois kuivalla liinalla/pyyhkeellä.
<b>Surina tai pulputus</b>	Kylmäaineputkissa kiertävä kylmäaina voi aiheuttaa pulputtavaa ääntä. Sen on täysin normaalia eikä vaikuta laitteen jäähdytystehoon. Kompressorista voi kuulua surinaa, erityisesti sen käynnistymisen tai sammumisen yhteydessä. Magneettiventtiili tai sähköinen vaihtventtiili rahisee; se on täysin normaalia eikä vaikuta laitteen toimintaan.

Taulukko 1: Ilmastoluokat

<b>Luokka</b>	<b>Merkintä</b>	<b>Ympäristölämpötila (°C)</b>
<b>Lauheka</b>	<b>N</b>	<b>16–32 °C</b>
<b>Subtrooppinen</b>	<b>ST</b>	<b>16–38 °C</b>
<b>Trooppinen</b>	<b>T</b>	<b>16–43 °C</b>

Lauheka: Tämä jääkaappi on tarkoitettu ympäristölämpötiloihin 16–32 °C.

Subtrooppinen: Tämä jääkaappi on tarkoitettu ympäristölämpötiloihin 16–38 °C.

Trooppinen: Tämä jääkaappi on tarkoitettu ympäristölämpötiloihin 16–43 °C.

**Uuden eurooppalaisen standardin vaatimus**

**Tiedot varaosista:**

<b>Varaosat</b>	<b>Toimittaja</b>	<b>Saatavana varastosta vähintään</b>
<b>Termostaattit</b>	<b>Huoltoteknikko</b>	<b>Vähintään 7 vuotta viimeisen mallin myyntiintulon jälkeen</b>
<b>Lämpötila-anturit</b>	<b>Huoltoteknikko</b>	<b>Vähintään 7 vuotta viimeisen mallin myyntiintulon jälkeen</b>
<b>Piirikortit</b>	<b>Huoltoteknikko</b>	<b>Vähintään 7 vuotta viimeisen mallin myyntiintulon jälkeen</b>
<b>Lamput</b>	<b>Huoltoteknikko</b>	<b>Vähintään 7 vuotta viimeisen mallin myyntiintulon jälkeen</b>
<b>Kädensijat</b>	<b>Huoltoteknikko ja loppukäyttäjä</b>	<b>Vähintään 7 vuotta viimeisen mallin myyntiintulon jälkeen</b>
<b>Ovisaranat</b>	<b>Huoltoteknikko ja loppukäyttäjä</b>	<b>Vähintään 7 vuotta viimeisen mallin myyntiintulon jälkeen</b>
<b>Hyllyt</b>	<b>Huoltoteknikko ja loppukäyttäjä</b>	<b>Vähintään 7 vuotta viimeisen mallin myyntiintulon jälkeen</b>

<b>Laatikot</b>	<b>Huoltoteknikko ja loppukäyttäjä</b>	<b>Vähintään 7 vuotta viimeisen mallin myyntiintulon jälkeen</b>
<b>Ovitiivisteet</b>	<b>Huoltoteknikko ja loppukäyttäjä</b>	<b>Vähintään 10 vuotta viimeisen mallin myyntiintulon jälkeen</b>

### **Hyvä asiakkaamme!**

1. Jos haluat jostakin syystä palauttaa tai vaihtaa tämän tuotteen, voit ottaa yhteyttä jälleenmyyjään.

Tarvitset palautus- tai vaihtosioihin laitteen ostotositteen.

2. Jos tuote vaatii korjausta, ota yhteyttä jälleenmyyjän huoltoliikkeeseen.



# ELVITA

## **ELON** GROUP

Elvita products are distributed and marketed by Elon Group AB.

Elon Group AB Bäcklundavägen 1 | 702 03 Örebro  
Sweden

ELON GROUP | +46(0)10-220 40 00 | ELONGROUP.SE  
Support and service: ELVITA.SE

