

ELVITA



Bruksanvisning

Robotdammsugare

User manual

Robot vacuum cleaner

Brukerhåndbok

Robotstøvsuger

Bruksanvisning

Robotstøvsuger

Käyttöohje

Robotti-imuri

CRD4550S, CRD4550V

Tack

för ditt förtroende och för köpet av vår produkt. Denna bruksanvisning medföljer för att hjälpa dig att använda produkten. Med hjälp av instruktionerna kan du lära dig om din nya produkt så snabbt som möjligt.

Kontrollera att produkten du har tagit emot är oskadad. Om du upptäcker en transportskada, var vänlig kontakta återförsäljaren som du köpte produkten av, eller den lokala butiken som levererade den.

Thank you

for your trust and the purchase of our product. This user manual is supplied to help you use this product. The instructions should allow you to learn about your new product as quickly as possible.

Make sure you have received an undamaged product. If you do find transport damage, please contact the seller from which you purchased the product, or the regional warehouse from which it was supplied.

Takk

for at du valgte ett av våre produkter. Formålet med denne brukerveiledningen er å hjelpe deg å komme i gang med produktet.

Forsikre deg om at produktet du har mottatt, er uskadet. Hvis du oppdager en transportskade, kontakter du selgeren du kjøpte produktet av eller lageret som produktet ble levert fra.

Tak

fordi du har valgt at købe denne maskine. Formålet med denne hurtigvejledning er at hjælpe dig i gang med at bruge maskinen.

Kontrollér, at maskinen ikke er beskadiget ved modtagelsen. Hvis du opdager en transportskade, skal du kontakte salgsstedet eller det lager, som maskinen er afsendt fra.

Kiitos

luottamuksestasi ja tuotteemme ostamisesta. Tämä pikaopas on tarkoitettu auttamaan laitteen käytössä alkuun pääsemisessä.

Tarkista, ettei tuotteessa ole vaurioita. Jos havaitset kuljetusvaurioita, ota yhteyttä tuotteen myyjään tai paikalliseen myymälään, josta se toimitettiin.

ELVITA

Publication date: 2021-09-20

This document and its content, including written material and images, are the property of Elon Group AB. You may not copy, reproduce, modify, republish or distribute this document or any of its content without express written permission from Elon Group AB. © 2021, Elon Group AB. All rights reserved.



GARANTI

Kvalitetsgaranti gäller för konsument (omfattar ej förbrukningsdelar).

WARRANTY

Guarantee of quality for the consumer (does not include wear parts).

GARANTI

Kvalitetsgaranti gjelder for forbrukere (dekker ikke forbruksdeler).

GARANTI

Kvalitetsgaranti gælder for forbrugere (omfatter ikke forbrugsdele).

TAKUU

Laatutakuu on voimassa kuluttajalle (ei koske kuluvia osia).

ÁBYRG

Gæðábyrgð gildir fyrir neytendur (nær ekki yfir neysluvörur).

INNEHÅLL/CONTENTS/INNHOLD/INDHOLD/ SISÄLLYSLUETTELO

SVENSKA	5
NORSK	27
ENGLISH	49
DANSK	71
SUOMI	93

Innehåll

1. Säkerhets- och varningsinformation	6
2. Produktinformation.	10
3. Installation av produkten	14
4. Användningsguide.	17
5. Underhåll av produkten	20
6. Vanliga fel.	23
7. Tekniska data	25
8. Montering och användning av vattentank	26

1. SÄKERHETS- OCH VARNINGSG- INFORMATION

1.1 Hänvisningar

Läs följande säkerhetsföreskrifter innan du använder produkten:

- Läs anvisningarna noga och använd produkten i enlighet med användningsanvisningarna.
- Förvara bruksanvisningen på en säker plats för framtida behov.
- Om du överlämnar produkten till en annan person rekommenderar vi att du bifogar bruksanvisningen.
- Felaktig användning kan leda till allvarliga personskador och skador på produkten.

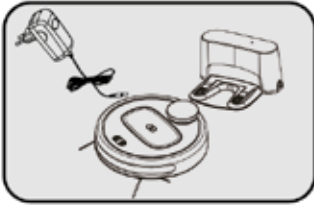

1.2 Säkerhetsföreskrifter

⚠ Använd endast nätadapter, batteri och laddstation som är originalprodukter. I annat fall kan enheten skadas samtidigt som det uppstår risk för brand, elchock och hög spänning.

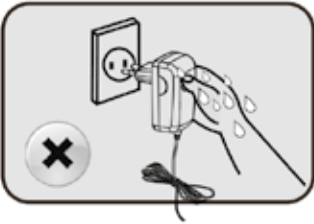

⚠ Om du upptäcker skador på huvudenheten eller tillbehören måste du sluta använda robotdammsugaren och kontakta vår eftermarknadsavdelning. Försök inte ta isär, serva eller modifiera enheten.

⚠ Koppla loss nätadaptern innan du utför underhåll.

⚠ Vidrör inte batterikontakten eller robotdammsugaren med våta händer. Du kan få en elchock. Om nätkabeln har skadats måste du kontakta oss för ett fackmannamässigt byte.

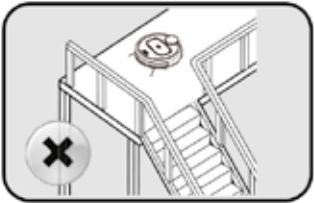

⚠ Om robotdammsugaren används på våningsplan över marknivå måste du se till att den inte kan falla ned till ett lägre plan och orsaka personskador.

⚠ Användaren får inte byta batteri utan tillstånd.

⚠ Förhindra personskador genom att hålla kläder och kroppsdelar (hår, fingrar med mera) borta från borstvalsens och hjulens.



⚠ Använd inte enheten nära öppen eld samt lättantändliga, explosiva eller frätande material.

⚠ Om du tappat bort bruksanvisningen kan du kontakta den lokala återförsäljaren eller vår eftermarknadsavdelning och be om en elektronisk kopia av bruksanvisningen.



Enheten är endast avsedd att användas inomhus.



Utsätt inte enheten för vatten, olja eller andra vätskor.



Ta bort ledningar och andra föremål från golvet som kan trassla in sig i hjulen och borstarna.



Ta bort alla ömtåliga föremål.



Laddstationen måste placeras mot väggen på ett plant golv för att fungera korrekt.



Stäng av robotdammsugaren innan du tar ut batteriet.



Stäng av laddstationen om den inte ska användas under en längre tid.



Om laddstationen flyttas när robotdammsugaren arbetar kan robotdammsugaren inte laddas.



Försök inte suga upp glasbitar, nålar och andra vassa föremål med robotdammsugaren. Den kan skadas.



Använd inte robotdammsugaren i fuktiga, lättantändliga eller explosiva miljöer.

1.3 Barnsäkerhet



1.4 Om batteriet



- Robotdammsugaren får endast användas med originalbatteriet.
- Ta ut batteriet innan robotdammsugaren lämnas för avfallshantering.
- Om du behöver byta batteri ska du kontakta vår eftermarknadsavdelning. Om fel batterityp monteras i enheten finns risk för olyckor.
- Om batteriet har läckt får du inte vidröra vätskan. Torka bort vätskan med en torr trasa. Lägg det kasserade batteriet i en uppsamlingsbehållare för batteriåtervinning. Släng det inte bland de vanliga hushållssoporna.
- Var försiktig när du avfallshandlar det gamla batteriet. Batteriet innehåller farliga ämnen och måste lämnas till en återvinningscentral i enlighet med lokala miljöbestämmelser.

1.5 Lämpliga golvytor

Golvytor. Robotdammsugaren är lämplig för nedanstående ytor:

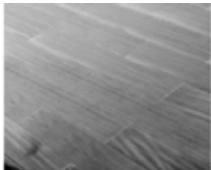

Trägolv

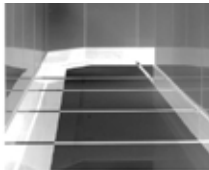

Klinkergolv

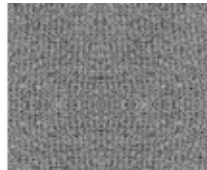

Mattor

1.6 Lämpliga golvytor

Kostnadsfri service under garantitiden gäller inte i följande fall, vilket innebär att ägaren själv måste bekosta reparationen:

- A.** Om skadan beror på att produkten inte använts eller förvarats i enlighet med denna bruksanvisning.
- B.** Om garantitiden har löpt ut.
- C.** Om skadan beror på att produkten har tagits isär av servicepersonal som inte har sänts ut eller auktoriserats av vårt företag.
- D.** Om inget giltigt inköpsbevis kan uppvisas.
- E.** Om modellen som anges på garantikortet inte överensstämmer med produkten som ska repareras eller om uppgifterna på kortet har ändrats.
- F.** Om skadan på produkten beror på oförutsedda händelser som exempelvis naturkatastrofer.
- G.** Om felet eller skadan på produkten beror på olyckshändelser eller den mänskliga faktorn (t.ex. felaktig användning, kontakt med vätskor, kablar har anslutits felaktigt eller utsatts för dragkrafter, repor, ovarsam behandling, stötar, felaktig nätspänning och liknande).

2. PRODUKTINFORMATION

2.1 Huvudenhet och tillbehör

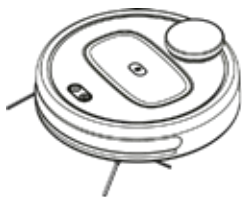

1 huvudenhet



1 laddstation



1 adapter



2 sidborstar



1 rengöringsborste

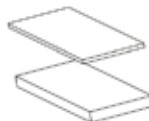

1 filter



1 bruksanvisning



1 skruvmejsel
2 skruvar



1 skumtejp



Tips:

Batteriet, två sidborstar och ett filter är redan monterade på huvudenheten.

2.2 Tillbehör

Vy framifrån

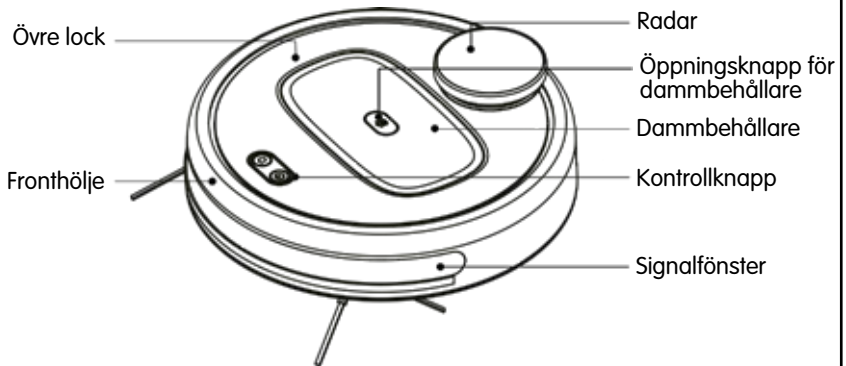

Vy underifrån

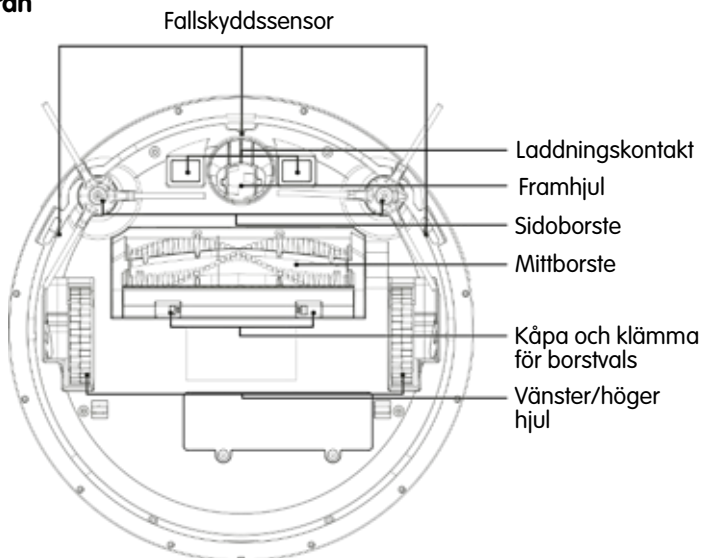

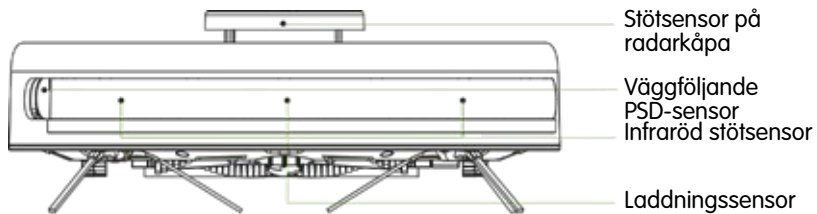
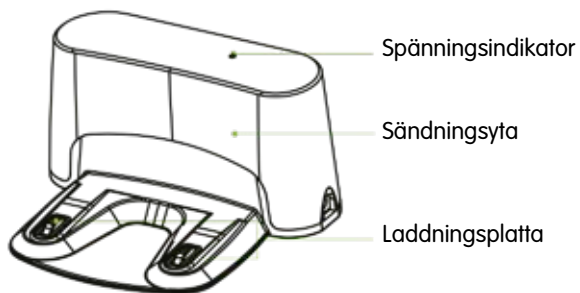
Sidovy**Sidovy**

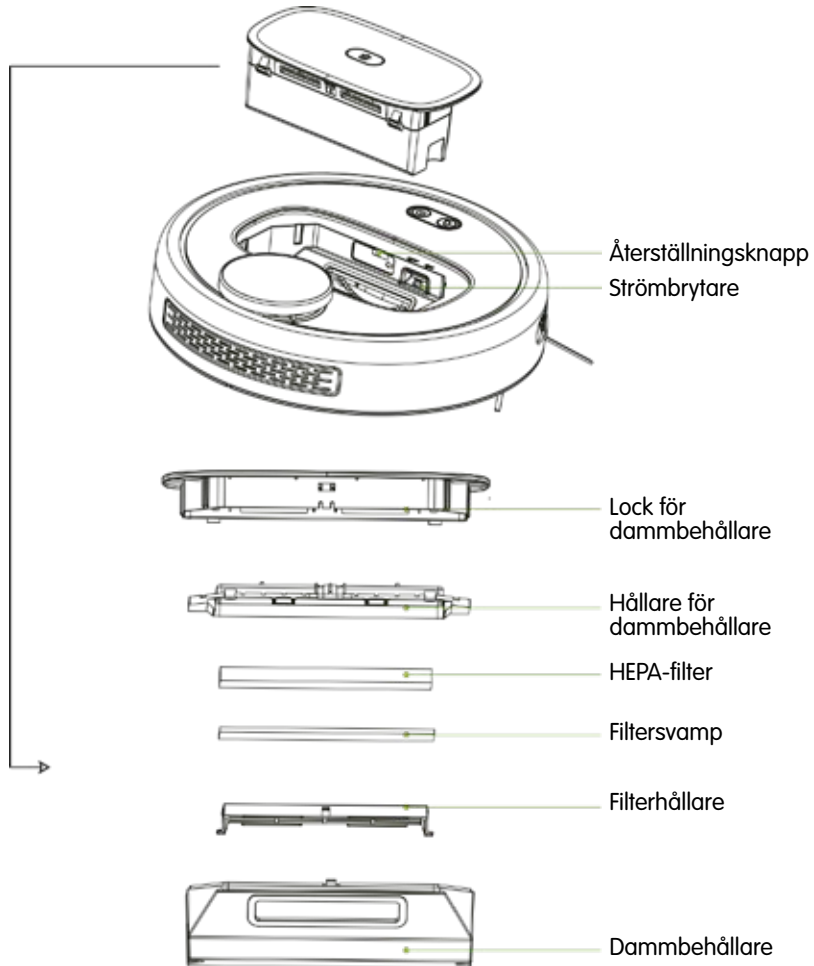
Vy framifrån

3. INSTALLATION AV PRODUKTEN

3.1 Installation av laddstation

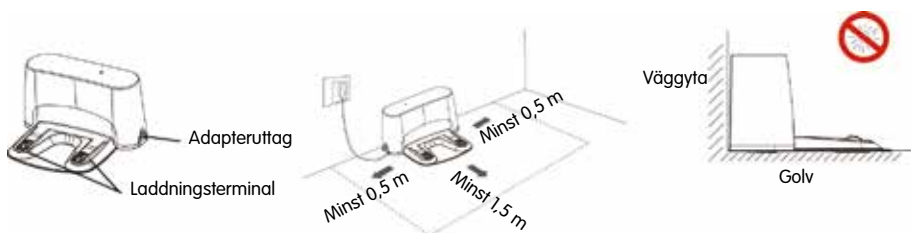

1. Placera laddstationen på ett plant och vågrätt golv. Kontrollera att det inte finns några hinder 0,5 meter på vardera sida och 1,5 meter framför laddstationen.

2. Se till att robotdammsugaren kan laddas ordentligt genom att inte flytta laddstationen för ofta. Om laddstationen flyttas kan det hända att robotdammsugaren inte hittar dit. När robotdammsugaren har laddats och startats om skapar och memorerar den kartan.

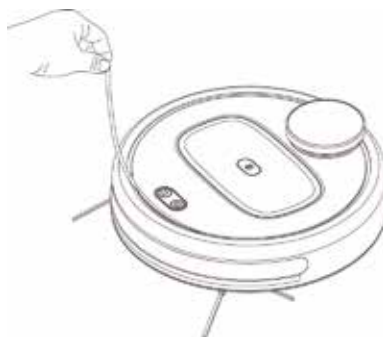

Obs! Om kartan återställs kommer information om förbjudna zoner och rengöringsområde försvinna.

3. Ta bort skyddsremsan innan robotdammsugaren används, annars fungerar den eventuellt inte som den ska.



4. Anslut adaptern till laddstationen och eluttaget. Linda upp den lösa delen av anslutningskabeln från adaptern så att den inte hindrar robotdammsugaren under arbetet.

5. Start och laddning. **Börja med att starta enheten genom att slå på strömbrytaren som hittas under dammbehållaren, se bild på sid 10.**

Metod 1: Tryck på knappen  för att starta. Placera huvudenheten inom en meter framför laddstationen när ringindikatorn har tänts. Tryck på knappen . Robotdammsugaren börjar automatiskt söka laddstationen för att laddas.

Metod 2: Om robotdammsugaren inte startar på grund av låg batterinivå placerar du den direkt på laddstationen så att den pekar mot laddningsterminalen. Robotdammsugaren börjar laddas när spänningsindikatorn på laddstationen har släckts.

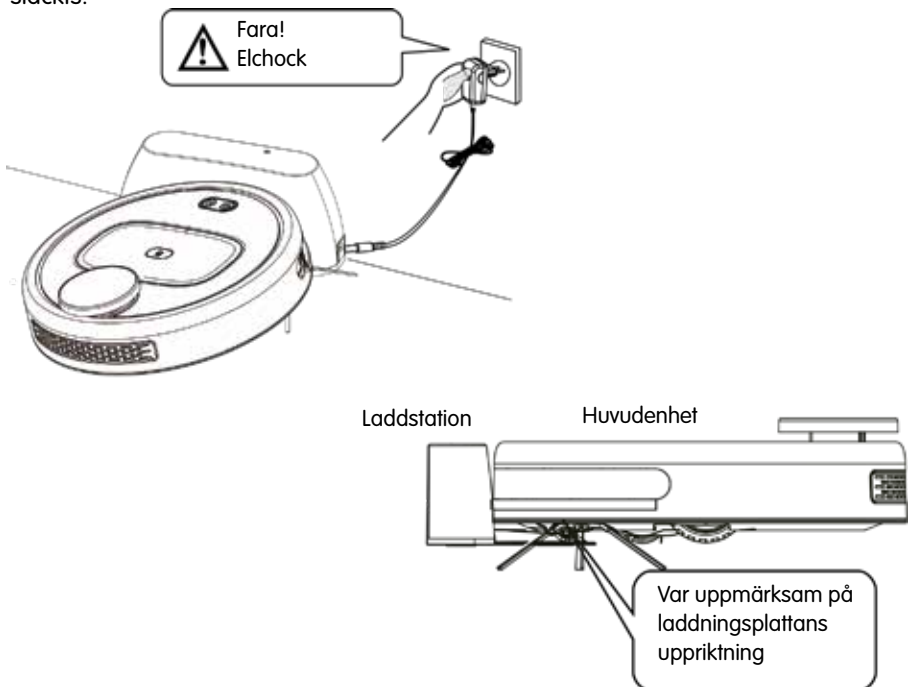

6. Sätt skyddande skumtejp på radarkåpan.

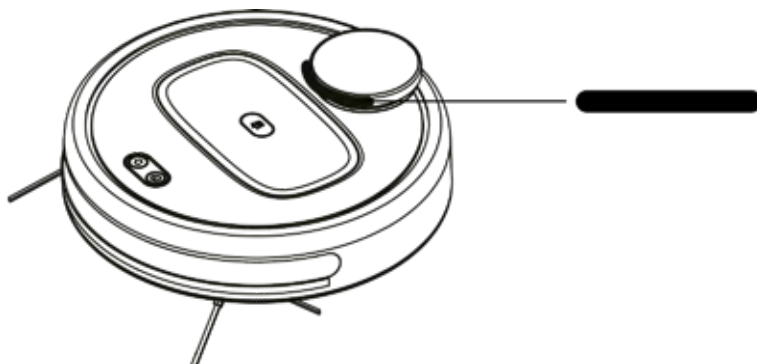

7. Ladda ned mobilappen

Metod 1: Starta nedladdningen genom att läsa av QR-koden med en mobiltelefon.



Metod 2: Leta upp appen "Tuya smart" i appbutiken och ladda ned den.



Obs! Om din mobil inte lyckas ansluta till robotdammsugaren, se avsnittet "Återställ WiFi" på sidan 14 för att ansluta den.

4. ANVÄNDNINGSGUIDE

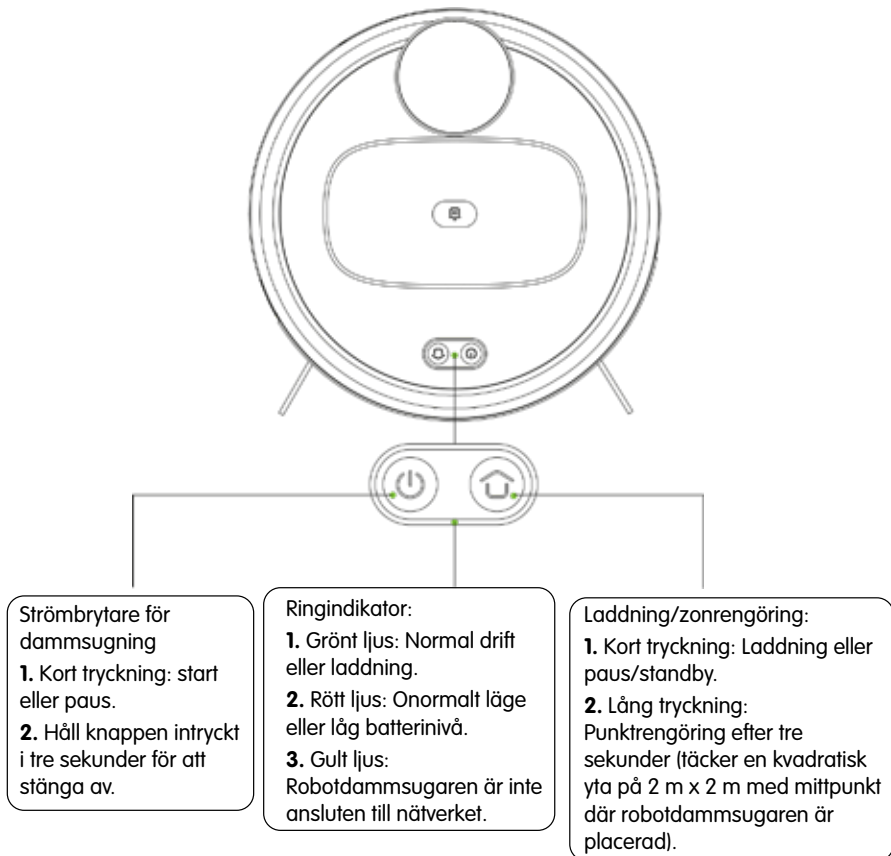
4.1 Knappar och indikatorer



Tips:

1. Tryck på valfri knapp under rengöring, laddning eller zonrengöring för att pausa den aktuella funktionen.
2. Håll knapparna  och  intryckta samtidigt i tre sekunder för att återställa WiFi-anslutningen.
3. Tryck på återställningsknappen för att stänga av systemet. Om strömbrytaren är inkopplad startar robotdammsugaren om automatiskt.

4.2 Indikatorernas innebörd

Nr	Status	Display	Ljudsignal
1.	Initialisering efter start	Den gröna indikatorn pulserar	Lång ljudsignal vid start
2.	Initialiseringen är klar	Den gröna indikatorn lyser	Två ljudsignaler
3.	Inte ansluten till nätverket efter initialisering	Den gula indikatorn lyser	
4.	Ansluter till nätverket	Den gula indikatorn blinkar först och lyser sedan	En ljudsignal
5.	Ansluten till nätverket	Den gröna indikatorn lyser	Två ljudsignaler
6.	Återställ WiFi-anslutning	Den gula indikatorn blinkar långsamt	En ljudsignal
7.	Börja rengöra	Den gröna/gula indikatorn blinkar först och lyser sedan	Musik vid start
8.	Pausa rengöring	Den gröna/gula indikatorn blinkar först och lyser sedan	
9.	Återuppta rengöring	Den gröna/gula indikatorn blinkar först och lyser sedan	Musik vid start
10.	Rengöringen avslutad	Den gröna/gula indikatorn blinkar först och lyser sedan	Två ljudsignaler
11.	Låg spänning och start av automatisk laddning	Den gröna/gula indikatorn blinkar först och lyser sedan rött	Musik vid start av laddning
12.	Börja söka laddstation	Den gröna/gula indikatorn blinkar långsamt	Musik vid start av laddning
13.	Pausa automatisk laddning	Den gröna/gula indikatorn blinkar först och lyser sedan	
14.	Börja ladda på laddstationen	Den gröna/gula indikatorn pulserar	Två ljudsignaler

15.	Ett kommando har tagits emot när robotdammsugaren laddas och inte har tillräckligt med spänning	En röd indikator tänds igen efter inkoppling	En ljudsignal
16.	Fullt laddad	Den gröna/gula indikatorn lyser	
17.	Dammbehållaren har tagits bort	Den röda indikatorn blinkar snabbt	En ljudsignal
18.	Dammbehållaren har satts tillbaka	Den röda indikatorn blinkar snabbt och lyser sedan rött/En gul indikator tänds	En ljudsignal
19.	Återskapa karta	Den gröna/gula indikatorn blinkar först och lyser sedan	En ljudsignal
20.	Robotdammsugaren stängs av	Den röda indikatorn blinkar snabbt och släcks vid avstängning	
21.	Börja uppgradera fast programvara	Den gröna/gula indikatorn blinkar snabbt	En ljudsignal
22.	Uppgradering av fast programvara misslyckades	Den röda indikatorn blinkar snabbt och lyser sedan grönt	1,5 sekunder lång ljudsignal
23.	Uppgradering av fast programvara är klar	Den gröna/gula indikatorn blinkar först och lyser sedan	Två ljudsignaler
24.	Söker robot (hittar den)	Den gröna/gula indikatorn blinkar först och lyser sedan	Musik vid robotsökning

4.3 Mobilapp (se bilaga)



5. UNDERHÅLL AV PRODUKTEN

5.1 Rengöring av laddningsplatta

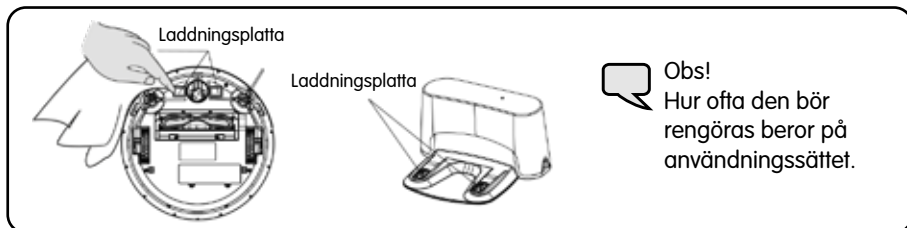

1. Stäng av roboten med strömbrytaren eller dra ut nätkontakten.
2. Rengör laddningsplattan en gång i månaden med en torr trasa.
3. Rengör inte med olja.

5.2 Rengöring av dammbehållare

5.2.1 Montering och demontering av dammbehållare

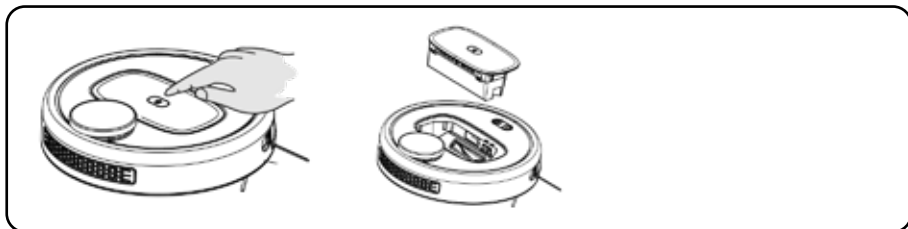

Tryck på knappen på dammbehållaren enligt figuren så hoppar behållaren ut. Ta sedan ut dammbehållaren.

5.2.2 Rengöring av dammbehållare

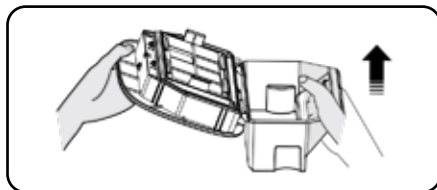

1. Öppna först locket och töm ut dammet.
Tips: Rengör dammbehållaren regelbundet.

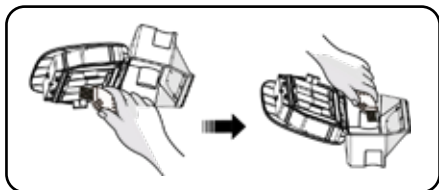

2. Rengör dammbehållaren med rengöringsborsten.

3. Ta ut filtret och torka bort dammet med rengöringsborsten.

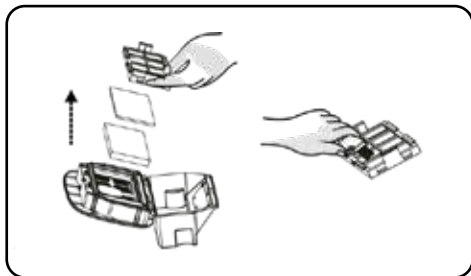

4. Dammbehållaren kan tvättas under rinnande vatten.
(Obs! Låt dammbehållaren lufttorka ordentligt innan den sätts tillbaka.)

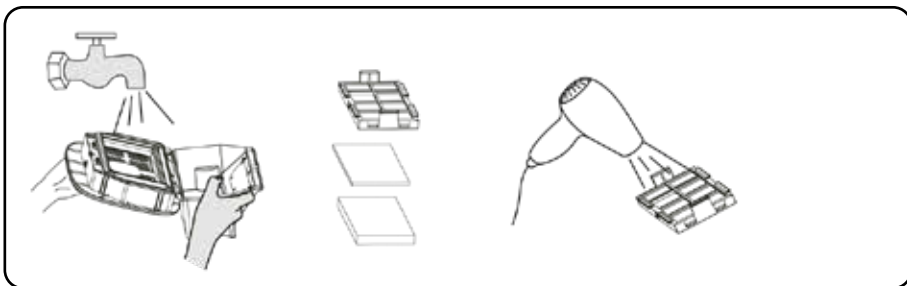

5. Börja med att sätta tillbaka filtret i dammbehållaren efter rengöringen. Sätt sedan in dammbehållaren i robotdammsugaren.

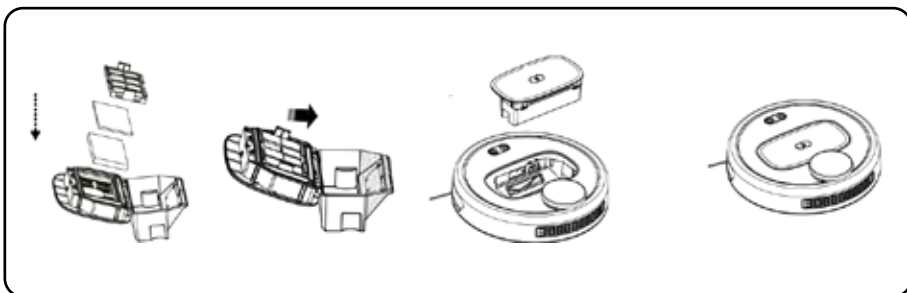

5.3 Rengöring av borstvals

5.3.1 Demontering av borstvals

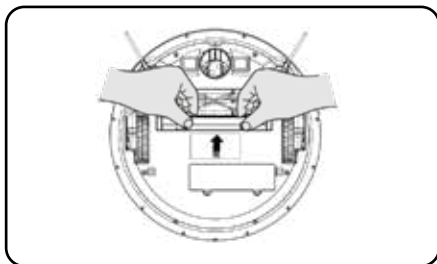

1. Skjut ihop låsreglaget och lyft det uppåt.

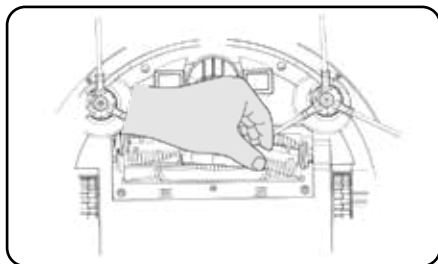

2. Greppa borstvalsens och lyft ut den.

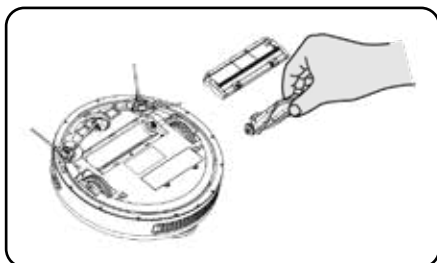

3. Ta ut mittborstarna och skrapan.

5.3.2 Rengöring av borstvals och gummiborste

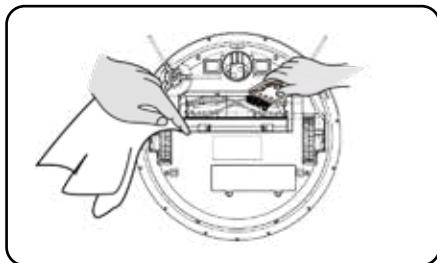

1. Rengör utrymmet för borstvals med en mjuk trasa.

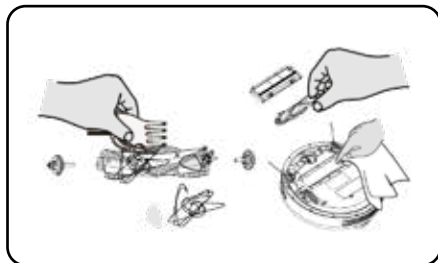

2. Rengör borstvalsens med rengöringsverktyget alternativt med sax för att få bort intrasslat hår.

5.4 Rengöring av sidoborstar



1. Lossa sidoborstarnas fästsruvar med en skruvmejsel.

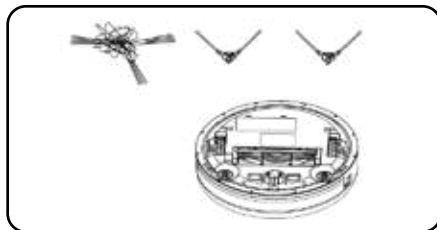

2. Ta ut sidoborsten, ta bort hårstrån och smuts från sidoborsten och området runt omkring.

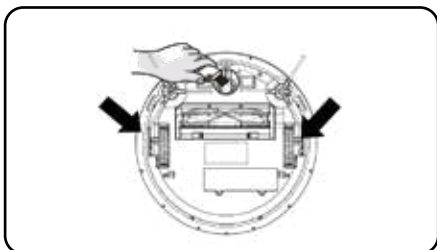

Rengör främre hjulet samt vänster och höger hjul regelbundet med en trasa. (Obs! Hårstrån och liknande kan lindas runt hjulaxeln. Ta bort dem så snart som möjligt.)

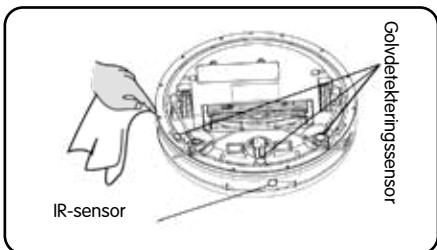

Torka av den transparenta plattan med en torr bomullstrasa när städningen slutförts. Om damm samlas på plattan kan robotdammsugarens prestanda försämrats.

6. VANLIGA FEL

Felbeskrivning	Symtom	Orsak	Åtgärd
Fel på dammbehållaren	En röd indikator blinkar långsamt och en ljudsignal hörs	Dammbehållaren sitter inte fast ordentligt	Sätt fast dammbehållaren ordentligt på robotdammsugaren
Dammbehållaren är full	En sekvens med fem ljudsignaler hörs	Behållaren är full eller filtret behöver bytas	Rengör behållaren eller byt filtret
Radarfel	En röd indikator blinkar långsamt och fyra ljudsignaler hörs	Den övre radarenheten är täckt eller robotdammsugaren står på en öppen yta (inga hinder inom 6 x 6 m)	Kontrollera om radarenheten är täckt eller placera robotdammsugaren inomhus

Felbeskrivning	Symtom	Orsak	Åtgärd
Fel på grund av lyft	En röd indikator tänds och två ljudsignaler hörs	Robotdammsugaren har stängts av efter att den lyfts upp	Sätt ned robotdammsugaren på golvet, placera den inte på en högre nivå
Fel på golvdetekteringssensorn	En röd indikator blinkar långsamt och tre ljudsignaler hörs	Fallskyddssensorn är skymd eller för högt inställd	Kontrollera om det undre induktionsfönstret är skymt eller sätt ned robotdammsugaren på golvet
Fel vid väggdetektering	En röd indikator blinkar långsamt och två ljudsignaler hörs	Fel på väggdetekteringen	Kontrollera om det transparenta fönstret skymms av främmande föremål
Fel på främre kollisionsskydd	En röd indikator tänds och fyra ljudsignaler hörs	Kollisionslisten eller kollisionssensorn har fastnat	Kontrollera att stötfångaren inte är blockerad och kan röra sig fritt
Fel på huvudhjul	En röd indikator tänds och en ljudsignal hörs	Huvudhjulet är intrasslat eller blockerat	Kontrollera om huvudhjulet är intrasslat
Fel på sidoborste	En röd indikator tänds och två ljudsignaler hörs	Sidoborsten är intrasslad eller blockerad	Kontrollera om sidoborsten är intrasslad i främmande föremål
Fel på borstvals	En röd indikator tänds och tre ljudsignaler hörs	Borstvalsen är intrasslad eller blockerad	Kontrollera om borstvalsen är intrasslad
Robotdammsugaren har fastnat	En röd indikator tänds och fyra ljudsignaler hörs	Robotdammsugaren har kört fast	Musik vid start av laddning
Fel på grund av lutning	En röd indikator tänds och fem ljudsignaler hörs	Robotdammsugaren försöker starta i en lutning	Sätt ned robotdammsugaren på ett plant golv
Fel på laddstationen	En röd indikator tänds och tre ljudsignaler hörs	Laddstationen hittas inte eller har strömbrott	Håll robotdammsugaren nära laddstationen eller anslut laddstationen till adaptern
Låg batterinivå	En röd indikator tänds och en ljudsignal hörs	För låg batterinivå samtidigt som roboten inte är dockad med laddstationen	Ladda robotdammsugaren
Fläktfel	En röd indikator tänds och fem ljudsignaler hörs	Fläkten fungerar inte	Kontrollera att fläktbladen är fritt rörliga eller om de är intrasslade i främmande föremål
Okänt fel	En röd indikator tänds och robotdammsugaren avger en ljudsignal i 1,5 sekunder.	Ett okänt fel har orsakat ett undantag	Starta om robotdammsugaren

Tips: Kontakta vår eftermarknadsavdelning om det uppstått fel som du inte kan lösa.

7. TEKNISKA DATA

Data för huvudenheten		Data för tillbehör	
Driftspänning	14,4 V 	Adapter	
Märkeffekt	27 W	Utspänning	24 V 
Batteri	Litiumjonbatteri	Utström	630 mA 
Batterikapacitet	2 500 mAh	Laddstation	
Laddningstid	4–5 timmar	Driftspänning	24V ---
Drifttid	60–80 minuter		
Temperaturområde	0–45 °C		
Luffuktighet	≤ 80 % RH		
Ljudnivå	≤ 68 dB		
Nettovikt	3,32 kg		
Mått	Φ 34 x 10 cm		

Obs!

- Det röda strecket markerar pluspolen (+) och det svarta strecket minuspolen (-).
- Robotdammsugaren innehåller batterier som endast får bytas av behörig personal.
- Elektroden är förseglad med glaslim och ska hanteras som obrännbart avfall.
- Sätt inte in batterier som inte är laddbara. Stäng av robotdammsugaren, ta försiktigt ut batteriet och lämna det till en återvinningscentral.

 **Anmärkingar:** Vårt företag förbehåller sig rätten att ändra produkterna när det gäller teknik, design och produktförbättringar.

8. MONTERING OCH ANVÄNDNING AV VATTENTANK

1. Fyll tanken med vatten via påfyllningsöppningen och stäng sedan öppningen.

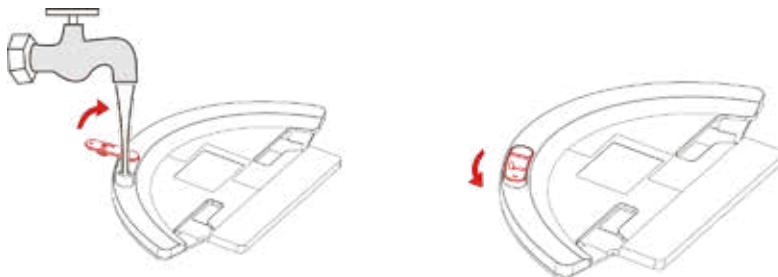

2. Sätt på moppen.



3. Tryck fast vattentanken enligt bilderna nedan.

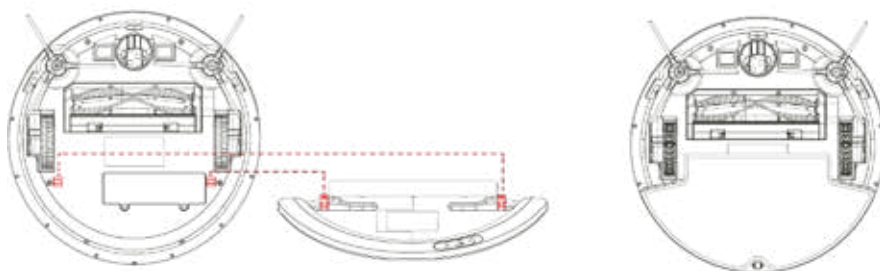

Varning!

1. Endast avsedd för hårda golv, inte för mattor.
2. Ta bort vattentanken och moppen före laddning.
3. Blöt ned moppen och vrid ur den före användning.

Innhold

1. Sikkerhetsinformasjon og advarsler	28
2. Produktinformasjon	32
3. Installasjon av produktet	36
4. Bruksanvisning	39
5. Vedlikehold av produktet	42
6. Vanlige feil	45
7. Tekniske data	47
8. Montering og bruk av vanntank	48

1. SIKKERHETSINFORMASJON OG ADVARSLER

1.1 Henvisninger

Les følgende sikkerhetsforskrifter før du tar i bruk produktet:

- Les anvisningene nøye og bruk produktet som beskrevet i bruksanvisningen.
- Oppbevar bruksanvisningen på et sikkert sted til fremtidig bruk.
- Hvis du overlater produktet til en annen person, anbefaler vi at du legger ved bruksanvisningen.
- Feilaktig bruk kan medføre alvorlig personskade og skade på produktet.

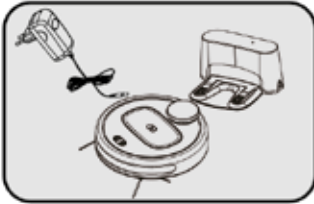

1.2 Sikkerhetsforeskrifter

⚠️ Bruk kun nettadapter, batteri og ladestasjon som er originalprodukter. Ellers kan enheten bli skadd, samtidig som det oppstår risiko for brann, elektrisk støt og høy spenning.

⚠️ Hvis du oppdager skader på hovedenheten eller tilbehøret, må du slutte å bruke robotstøvsugeren og kontakte vår ettermarkedsavdeling. Ikke prøv å ta fra hverandre, reparere eller modifisere enheten.

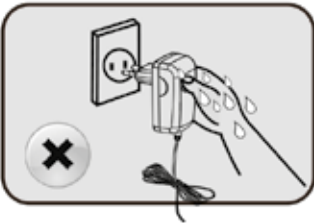

⚠️ Kople fra nettadapteren før du utfører vedlikehold.

⚠️ Ikke berør batterikontakten eller robotstøvsugeren med våte hender. Du kan få elektrisk støt. Hvis nettleidingen er skadd, må du kontakte oss for å få utført et fagmessig bytte.

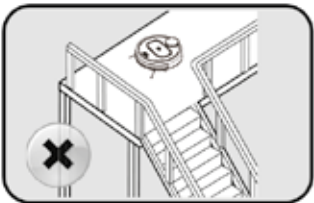

⚠️ Hvis robotstøvsugeren brukes i en etasje over bakkenivå, må du påse at den ikke kan falle ned til en lavere etasje og forårsake personskade.

⚠️ Brukeren må ikke bytte batteri uten tillatelse.

⚠️ Hindre personskade ved å holde klær og kroppsdeler (hår, fingre med mer) borte fra børstevalsen og hjulene.

⚠️ Ikke bruk enheten nær åpen ild samt lettantennelige, eksplosive eller etsende materialer.



⚠️ Hvis du har mistet bruksanvisningen, kan du kontakte den lokale forhandleren eller vår ettermarkedsavdeling og be om en elektronisk kopi av bruksanvisningen.



Enheten er kun ment til å brukes innendørs.



Ikke utsett enheten for vann, olje eller annen væske.



Fjern ledninger og andre gjenstander fra gulvet som kan vikle seg inn i hjulene og børstene.



Fjern alle ømtålige gjenstander.



Ladestasjonen må plasseres mot veggen på et plant gulv for å fungere korrekt.



Slå av robotstøvsugeren før du tar ut batteriet.



Slå av ladestasjonen dersom den ikke skal brukes på lengre tid.



Hvis ladestasjonen flyttes når robotstøvsugeren arbeider, kan ikke robotstøvsugeren lades.



Ikke forsøk å suge opp glassbiter, nåler og andre spisse gjenstander med robotstøvsugeren. Den kan bli skadd.



Ikke bruk støvsugeren i fuktige, lettantennelige eller eksplosive miljøer.

1.3 Barns sikkerhet



1.4 Om batteriet



1. Robotstøvsugeren må bare brukes med originalbatteriet.



2. Ta ut batteriet før robotstøvsugeren leveres til avfallshåndtering.

3. Hvis du må bytte batteri, skal du kontakte vår ettermarkedsavdeling. Det er fare for ulykke hvis det monteres feil batteritype i enheten.

4. Hvis det lekker fra batteriet, må du ikke berøre væsken. Tørk opp væsken med en tørr klut. Legg det kasserte batteriet i en oppsamlingsbeholder for batterigjenvinning. Ikke kast det i husholdningsavfallet.

5. Vær forsiktig når du avfallshandterer det gamle batteriet. Batteriet inneholder farlige stoffer og må leveres til en gjenvinningsentral i henhold til lokale miljøbestemmelser.

1.5 Egnede gulvflater

Gulvflater. Robotstøvsugeren egner seg til følgende flater:

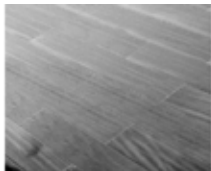

Tregulv

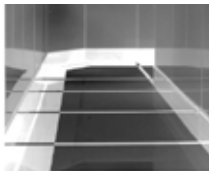

Flisegulv

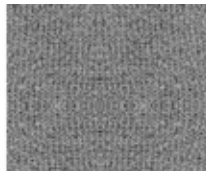

Tepper

1.6 Egnede gulvflater

Kostnadsfri service i garantitiden gjelder ikke i følgende tilfeller, noe som innebærer at eieren selv må bekoste reparasjonen.

- A.** Dersom skaden skyldes at produktet ikke er brukt eller oppbevart i henhold til denne bruksanvisningen.
- B.** Dersom garantitiden er gått ut.
- C.** Dersom skaden skyldes at produktet har vært tatt fra hverandre av servicepersonale som ikke er sendt ut eller autorisert av vårt foretak.
- D.** Dersom gyldig kjøpsbevis ikke kan forevises.
- E.** Dersom modellen som angis på garantikortet ikke stemmer overens med produktet som skal repareres eller dersom opplysningene på kortet er endret.
- F.** Dersom skaden på produktet skyldes uforutsette hendelser som eksempelvis naturkatastrofer.
- G.** Dersom feilen eller skaden på produktet skyldes ulykker eller menneskelig feil (f.eks. feilaktig bruk, kontakt med væsker, ledninger er koplet til feil eller har vært strukket, riper, uforsiktig behandling, støt, feilaktig nettspenning og liknende).

2. PRODUKTINFORMASJON

2.1 Hovedenhet og tilbehør

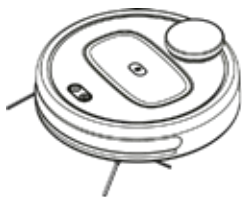

1 hovedenhet



1 ladestasjon



1 adapter



2 sidebørster



1 rengjøringsbørste

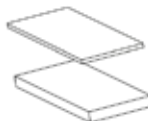

1 filter



1 bruksanvisning



1 skrutrekker
2 skruer



1 skumtape

 **Tips:** Batteriet, to sidebørster og et filter er allerede monter på hovedenheten.

2.2 Tilbehør

Sett forfra

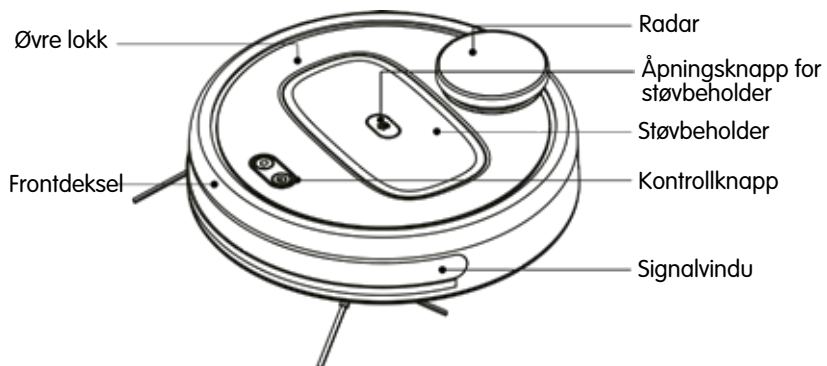

Sett fra undersiden

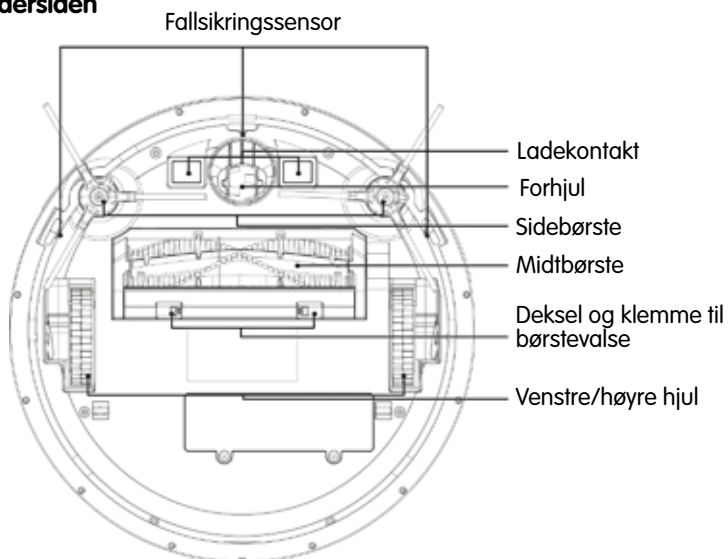

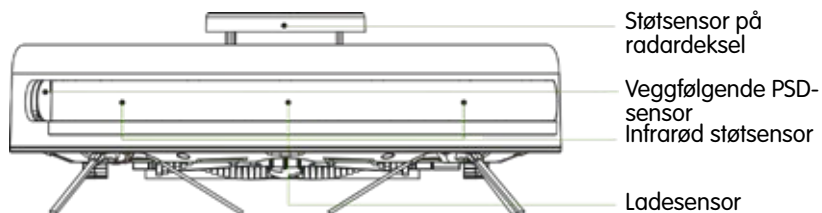
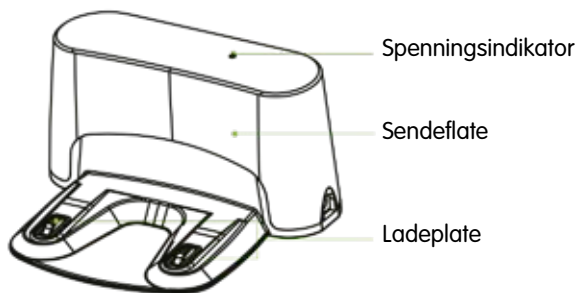
Sett fra siden**Sett fra siden**

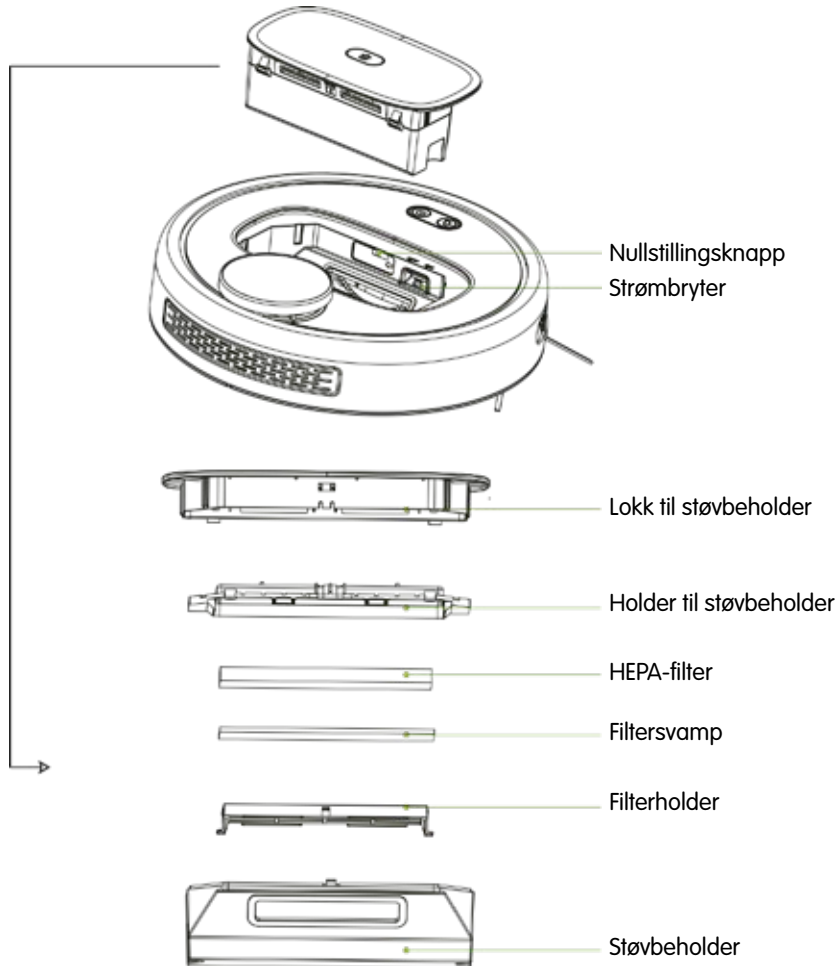
Sett forfra

3. INSTALLASJON AV PRODUKTET

3.1 Installasjon av ladestasjon

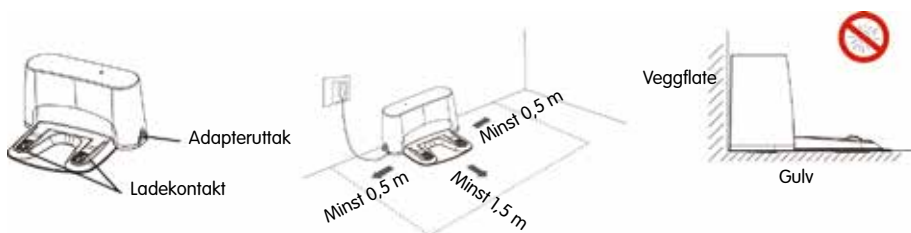

1. Plasser ladestasjonen på et plant og vannrett gulv. Kontroller at det ikke er noen hindringer innenfor 0,5 meter på hver side og 1,5 meter foran ladestasjonen.

2. Påse at robotstøvsugeren kan lades ordentlig ved å ikke flytte ladestasjonen for ofte. Hvis ladestasjonen flyttes, kan det hende at robotstøvsugeren ikke finner den. Når robotstøvsugeren er ladet og startet på nytt, lager og memorerer den kartet.

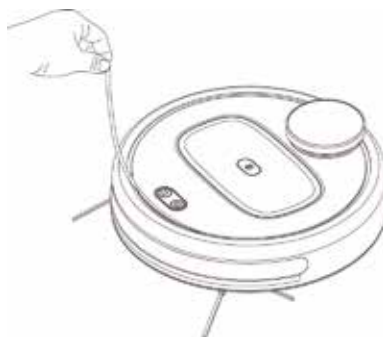

Obs! Hvis kartet gjenopprettes, vil informasjon om forbudte soner og rengjøringsområde forsvinne.

3. Fjern beskyttelsesremsen før robotstøvsugeren brukes, ellers fungerer den eventuelt ikke som den skal.



4. Kople adapteren til ladestasjonen og stikkontakten. Vikle opp den løse delen av tilkoplingskabelen fra adapteren slik at den ikke hindrer robotstøvsugeren under arbeidet.

5. Start og lading. **Begynn med å starte enheten ved å slå på strømbryteren som sitter under støvbeholderen, se bilde på side 10.**

Metode 1: Trykk på knappen  for å starte. Plasser hovedenheten innenfor en meter foran ladestasjonen når ringindikatoren er tent. Trykk på knappen . Robotstøvsugeren begynner automatisk å søke etter ladestasjonen for å bli ladet.

Metode 2: Hvis robotstøvsugeren ikke starter på grunn av lavt batterinivå, plasserer du den direkte på ladestasjonen slik at den peker mot ladeterminalen. Robotstøvsugeren begynner å lades når spenningsindikatoren på ladestasjonen er slukket.

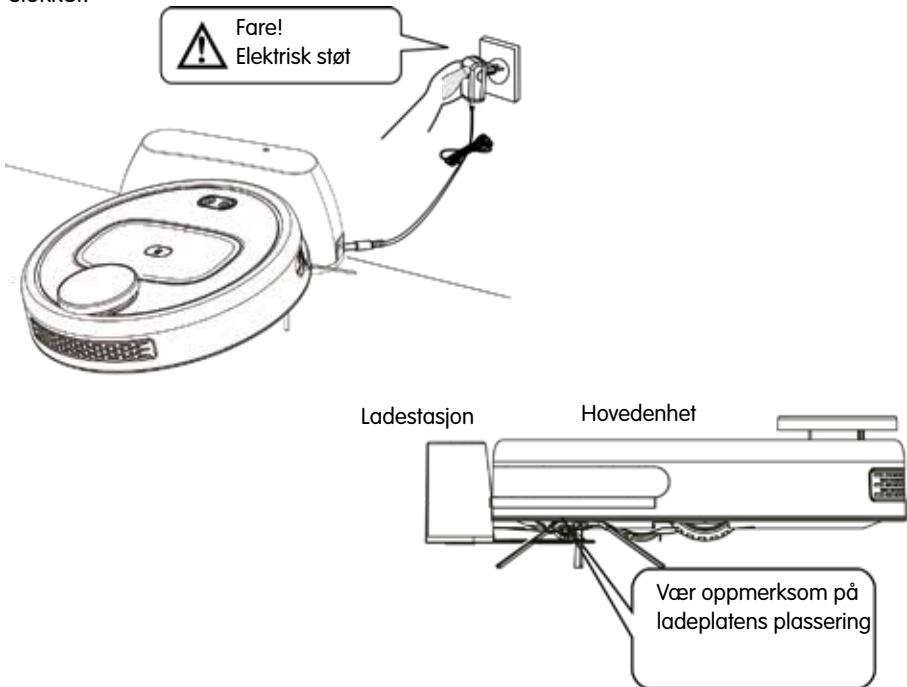

6. Sett beskyttende skumtape på radardekslet.

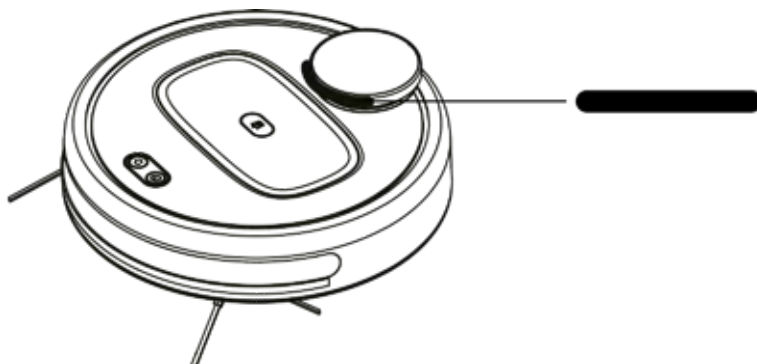

7. Last ned mobilappen

Metode 1: Start nedlastingen ved å skanne QR-koden med en mobiltelefon.



Metode 2: Søk opp appen "Tuya smart" i app-butikken og last den ned.



Obs! Hvis mobiltelefonen din ikke greier å kople seg til robotstøvsugeren, se avsnittet "Tilbakestille WiFi" på side 14 for å kople den til.

4. BRUKSANVISNING

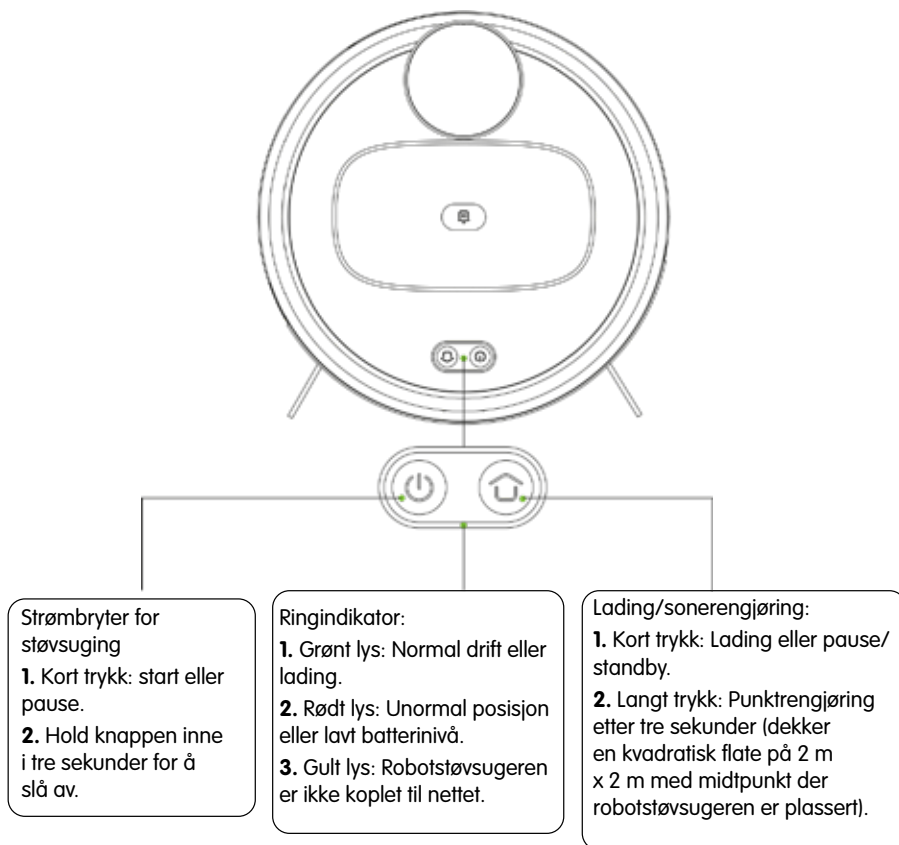
4.1 Knapper og indikatorer



Tips:

1. Trykk på valgfri knapp under rengjøring, lading eller sonerengjøring for å stanse den aktuelle funksjonen midlertidig.
2. Hold knappene  og  inne samtidig i tre sekunder for å tilbakestille WiFi-tilkoplingen.
3. Trykk på tilbakestillingsknappen for å slå av systemet. Hvis strømbryteren er koplet inn, starter robotstøvsugeren automatisk på nytt.

4.2 Hva indikatorene betyr

Nr.	Status	Display	Lydsignal
1.	Initialisering etter start	Den grønne indikatoren pulserer	Langt lydsignal ved start
2.	Initialiseringen er ferdig	Den grønne indikatoren lyser	To lydsignaler
3.	Ikke koplet til nettet etter initialisering	Den gule indikatoren lyser	
4.	Kopler seg til nettverket	Den gule indikatoren blinker først, deretter lyser den	Ett lydsignal
5.	Koplet til nettverket	Den grønne indikatoren lyser	To lydsignaler
6.	Gjenopprett WiFi-tilkopling	Den gule indikatoren blinker langsomt	Ett lydsignal
7.	Begynn å rengjøre	Den grønne/gule indikatoren blinker først, deretter lyser den	Musikk ved start
8.	Stanse rengjøring midlertidig	Den grønne/gule indikatoren blinker først, deretter lyser den	
9.	Fortsett rengjøring	Den grønne/gule indikatoren blinker først, deretter lyser den	Musikk ved start
10.	Rengjøringen avsluttet	Den grønne/gule indikatoren blinker først, deretter lyser den	To lydsignaler
11.	Lav spenning og start av automatisk lading	Den grønne/gule indikatoren blinker først, deretter lyser den rødt	Musikk ved start av lading
12.	Begynn å søke etter ladestasjon	Den grønne/gule indikatoren blinker langsomt	Musikk ved start av lading
13.	Stanse automatisk lading midlertidig	Den grønne/gule indikatoren blinker først, deretter lyser den	
14.	Begynn å lade på ladestasjonen	Den grønne/gule indikatoren pulserer	To lydsignaler

15.	En kommando er mottatt når robotstøvsugeren lades og ikke har tilstrekkelig spenning	En rød indikator tennes igjen etter tilkøpling	Ett lydsignal
16.	Fulladet	Den grønne/gule indikatoren lyser	
17.	Støvbeholderen er fjernet	Den røde indikatoren blinker raskt	Ett lydsignal
18.	Støvbeholderen er satt tilbake	Den røde indikatoren blinker raskt og lyser deretter rødt/En gul indikator tennes	Ett lydsignal
19.	Gjenopprett kart	Den grønne/gule indikatoren blinker først, deretter lyser den	Ett lydsignal
20.	Robotstøvsugeren slås av	Den røde indikatoren blinker raskt og slås av ved avslagning	
21.	Begynn å oppgradere fast programvare	Den grønne/gule indikatoren blinker raskt	Ett lydsignal
22.	Oppgradering av fast programvare mislyktes	Den røde indikatoren blinker raskt og lyser deretter grønt	1,5 sekund langt lydsignal
23.	Oppgradering av fast programvare er ferdig	Den grønne/gule indikatoren blinker først, deretter lyser den	To lydsignaler
24.	Søker robot (finner den)	Den grønne/gule indikatoren blinker først, deretter lyser den	Musikk ved robotsøk

4.3 Mobilapp (se vedlegg)



5. VEDLIKEHOLD AV PRODUKTET

5.1 Rengjøring av ladeplate

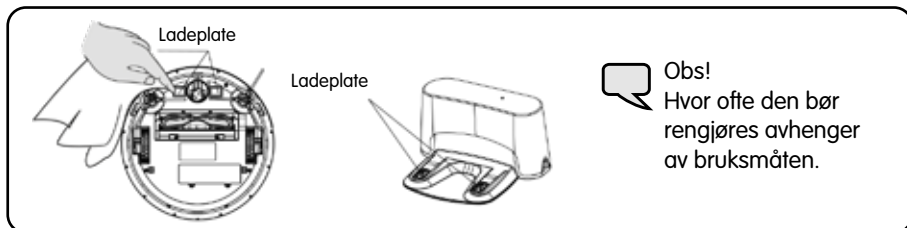

1. Slå av roboten med strømbryteren etter trekk ut stikkontakten.
2. Rengjør ladeplaten en gang i måneden med en tørr klut.
3. Ikke rengjør med olje.

5.2 Rengjøring av støvbeholder

5.2.1 Montering og demontering av støvbeholder

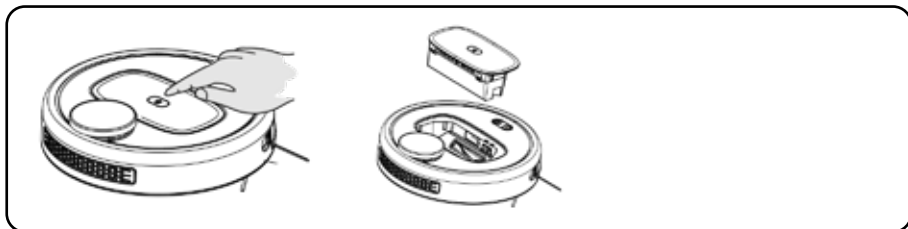

Trykk på knappen på støvbeholderen som vist på figuren, så hopper beholderen ut. Ta deretter ut støvbeholderen.

5.2.2 Rengjøring av støvbeholder

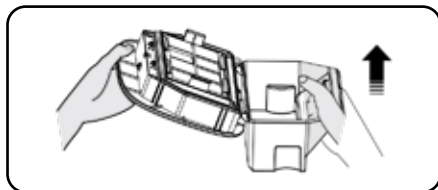

1. Åpne først lokket og tøm ut støvet. Tips: Rengjør støvbeholderen regelmessig.

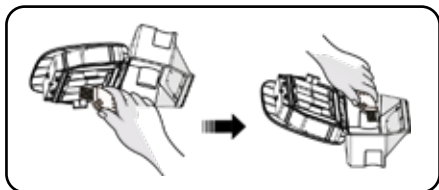

2. Rengjør støvbeholderen med rengjøringsbørsten.

3. Ta ut filteret og tørk vekk støvet med rengjøringsbørsten.

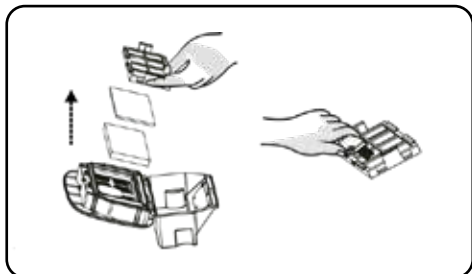

4. Støvbeholderen kan rengjøres under rennende vann.
(Obs! La støvbeholderen lufttørke ordentlig før den settes tilbake.)

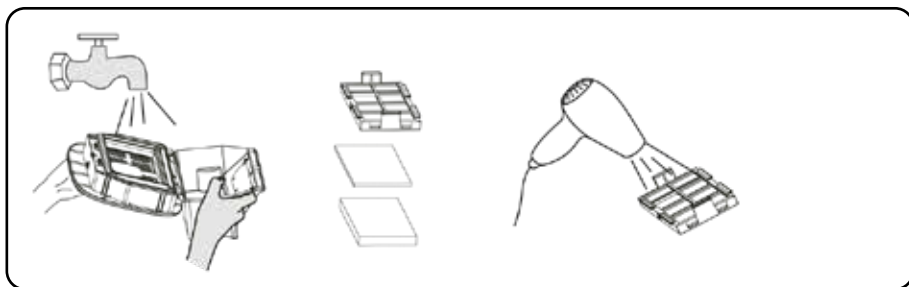

5. Begynn med å sette tilbake filteret i støvbeholderen etter rengjøringen. Sett deretter inn støvbeholderen i robotstøvsugeren.

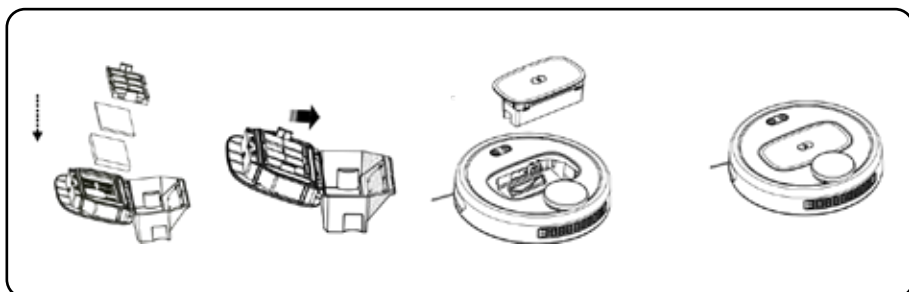

5.3 Rengjøring av børstevalse

5.3.1 Demontering av børstevalse

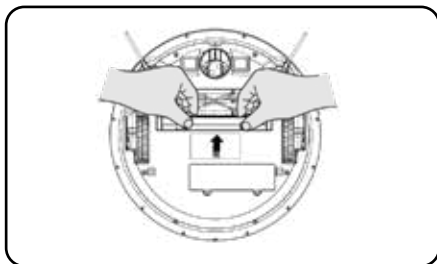

1. Skyv låshendlene mot hverandre og løft opp.

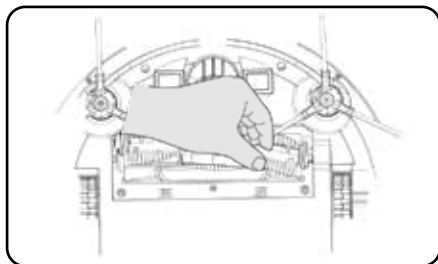

2. Grip børstevalsen og løft den ut.

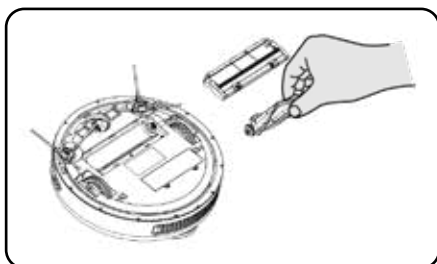

3. Ta ut de midtre børstene og skrapen.

5.3.2 Rengjøring av børstevalse og gummibørste

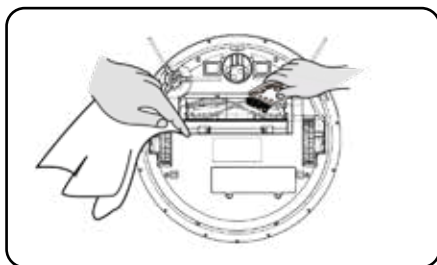

1. Rengjør rommet til børstevalsen med en myk klut.

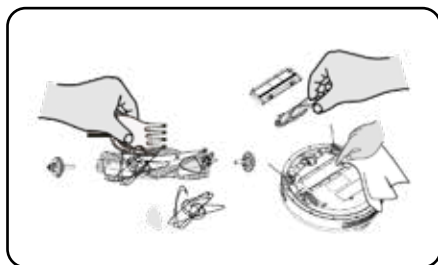

2. Rengjør børstevalsen med rengjøringsverktøyet eller med saks for å fjerne hår som har satt seg fast.

5.4 Rengjøring av sidebørster



1. Løsne sidebørsternes festeskruer med en skrutrekker.

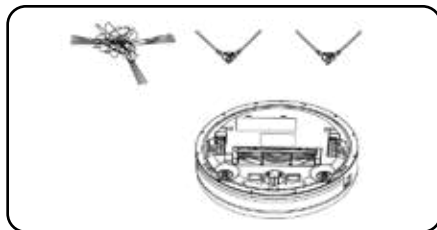

2. Ta ut sidebørsten, fjern hårstrå og smuss fra sidebørsten og området rundt.

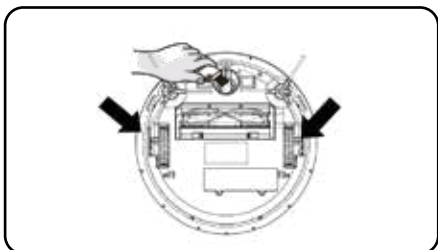

Rengjør det fremre hjulet samt venstre og høyre hjul regelmessig med en klut. (Obs! Hårstrå og liknende kan vikle seg rundt hjulakselen. Fjern dem snarest mulig.

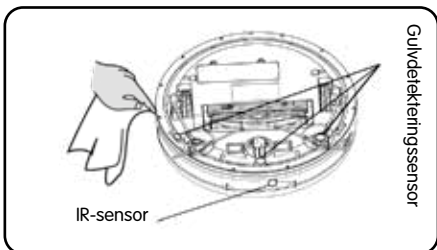

Tørk av den transparente platen med en tørr bomullsklut når rengjøringen er fullført. Hvis det samler seg støv på platen, kan robotstøvsugerens yteevne svekkes.

6. VANLIGE FEIL

Feilbeskrivelse	Symptom	Årsak	Tiltak
Feil på støvbeholderen	En rød indikator blinker langsomt, og det høres et lydsignal	Støvbeholderen sitter ikke ordentlig fast	Sett støvbeholderen ordentlig fast på robotstøvsugeren
Støvbeholderen er full	Det lyder en sekvens med fem lydsignaler	Beholderen er full eller filteret må byttes	Rengjør beholderen eller bytt filteret
Radarfeil	En rød indikator blinker langsomt, og det høres fire lydsignaler	Den øvre radarenheten er tildekket eller robotstøvsugeren står på en åpen flate (ingen hindringer innenfor 6 x 6 m)	Kontroller om radarenheten er tildekket eller plasser robotstøvsugeren innendørs

Feilbeskrivelse	Symptom	Årsak	Tiltak
Feil på grunn av løfting	En rød indikator tennes, og det høres to lydsignaler	Robotstøvsugeren er slått av etter at den ble løftet opp	Sett robotstøvsugeren ned på gulvet, ikke plasser den på et høyere nivå
Feil på gulvdetekteringssensoren	En rød indikator blinker langsomt, og det høres tre lydsignaler	Fallbeskyttelsessensoren er tildekket eller innstilt for høyt	Kontroller om det nedre induksjonsvinduet er tildekket, eller sett robotstøvsugeren ned på gulvet
Feil ved veggdetektering	En rød indikator blinker langsomt, og det høres to lydsignaler	Feil på veggdetekteringen	Kontroller om det transparente vinduet er tildekket av fremmedlegemer
Feil på fremre kollisjonsbeskyttelse	En rød indikator tennes, og det høres fire lydsignaler	Kollisjonslisten eller kollisjonssensoren har satt seg fast	Kontroller at støtfangeren ikke er blokkert og kan bevege seg fritt
Feil på hovedhjul	En rød indikator tennes, og det høres ett lydsignal	Hovedhjulet har viklet seg inn i noe eller er blokkert	Kontroller om hovedhjulet har viklet seg inn i noe
Feil på sidebørste	En rød indikator tennes, og det høres to lydsignaler	Sidebørsten har viklet seg inn i noe eller er blokkert	Kontroller om sidebørsten har viklet seg inn i fremmedlegemer
Feil på børstevalse	En rød indikator tennes, og det høres tre lydsignaler	Børstevalsen har viklet seg inn i noe eller er blokkert	Kontroller om børstevalsen har viklet seg inn i noe
Robotstøvsugeren har satt seg fast	En rød indikator tennes, og det høres fire lydsignaler	Robotstøvsugeren har kjørt seg fast	Musikk ved start av lading
Feil på grunn av helling	En rød indikator tennes, og det høres fem lydsignaler	Robotstøvsugeren forsøker å starte i en helling	Sett ned robotstøvsugeren på et plant gulv
Feil på ladestasjonen	En rød indikator tennes, og det høres tre lydsignaler	Ladestasjonen blir ikke funnet eller har strømbrydd	Hold robotstøvsugeren nær ladestasjonen eller kople ladestasjonen til adapteren
Lavt batterinivå	En rød indikator tennes, og det høres ett lydsignal	For lavt batterinivå samtidig som roboten ikke er dokket i ladestasjonen	Lad robotstøvsugeren
Viftefeil	En rød indikator tennes, og det høres fem lydsignaler	Viften fungerer ikke	Kontroller at viftebladene beveger seg fritt og ikke innviklet i fremmedlegemer
Ukjent feil	En rød indikator tennes, og robotstøvsugeren avgir et lydsignal i 1,5 sekund.	En ukjent feil har forårsaket et unntak	Start robotstøvsugeren på nytt

Tips: Kontakt vår ettermarkedsavdeling hvis det har oppstått en feil du ikke kan løse.

7. TEKNISKE DATA

Data for hovedenheten		Data for tilbehør	
Driftsspennning	14,4 V 	Adapter	
Merkeeffekt	27 W	Utgangsspennning	24 V 
Batteri	Litiumionebatteri	Utgangsstrøm	630 mA 
Batterikapasitet	2 500 mAh	Ladestasjon	
Ladetid	4–5 timer	Driftsspennning	24 V ---
Driftstid	60–80 minutter		
Temperaturområde	0–45 °C		
Luffuktighet	≤ 80 % RH		
Lydnivå	≤ 68 dB		
Nettvekt	3,32 kg		
Mål	Φ 34 x 10 cm		

Obs!

- Den røde streken markerer plusspolen (+) og den svarte streken minuspolen (-).
- Robotstøvsugeren inneholder batterier som kun må byttes av behørig personale.
- Elektroden er forseglet med glasslim og skal håndteres som ikke-brennbart avfall.
- Ikke sett inn batterier som ikke er ladbare. Slå av robotstøvsugeren, ta forsiktig ut batteriet og lever det på et gjenvinningsanlegg.

 **Merknader:** Vårt foretak forbeholder seg retten til å endre produktene når det gjelder teknikk, design og produktforbedringer.

8. MONTERING OG BRUK AV VANNTANK

1. Fyll tanken med vann via påfyllingsåpningen og steng deretter åpningen.

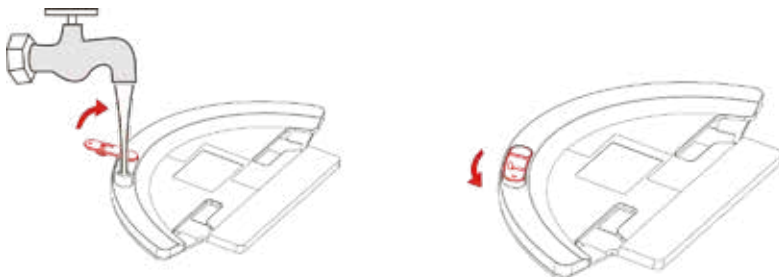

2. Sett på moppen.



3. Trykk fast vanntanken som vist på bildene nedenfor.

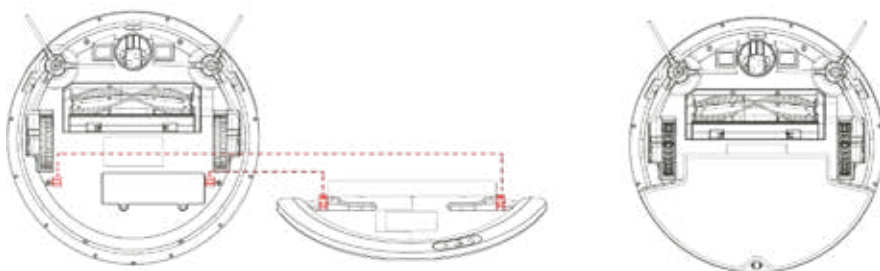

Advarsel!

1. Kun ment til harde gulv, ikke til tepper.
2. Ta av vanntanken og moppen før lading.
3. Fukt moppen og vri den opp før bruk.

Contents

1. Safety and warning information	50
2. Product information	54
3. Product installation	58
4. Operating guide	61
5. Product maintenance	64
6. Common faults	67
7. Technical parameters	69
8. Installing and using the water tank	70

1. SAFETY AND WARNING INFORMATION

1.1 Notes

Before using the product, please observe the following safety precautions:

- Read the instructions carefully and use the product according to the operating instructions.
- Keep the user manual in a safe place for future reference.
- If you want to give the product to someone else, please enclose the user manual with it.
- Incorrect operation may lead to serious personal injury and damage to the product.

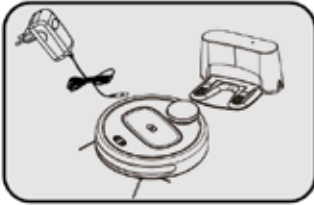

1.2 Safety precautions

⚠ Only use the original power adapter, battery and charging station, otherwise the appliance may be damaged and there is a risk of fire, electric shock and high voltage.

⚠ If you find that the main body and accessories are damaged, please do not use the robot vacuum and get in touch with the after-service department. Do not attempt to disassemble, service or modify the appliance.

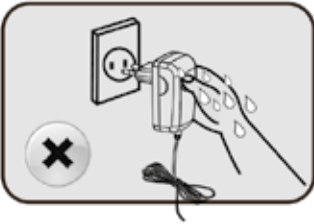

⚠ Unplug the power adapter before carrying out any maintenance.

⚠ Do not touch the battery socket or the appliance when your hands are wet, otherwise you may get an electric shock. If the power cord is damaged, please contact us and get it professionally replaced.

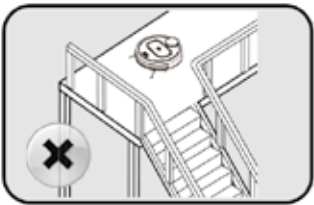

⚠ If the robot vacuum is used above ground floor level, make sure it cannot fall to a lower level and cause personal injury.

⚠ The user must not replace the battery without permission.

⚠ Keep clothing and body parts (hair, fingers, etc.) away from the main brush and wheels, to avoid personal injury.



⚠ Do not use the appliance near fire, inflammable, explosive or corrosive materials.

⚠ If the user manual is lost, please contact the local distributor or call the after-sales service centre to request an electronic copy of the manual.



The appliance is only intended for use indoors.



Do not expose the appliance to water, oil or other liquids.



Clear any wires and objects from the floor that could become entangled in the wheels and brushes.



Remove any fragile objects.



The charging station should be placed against the wall on a flat floor, or it may not operate correctly.



Switch off the robot vacuum before removing the battery.



Please turn off the charging station if it is not used for a long time.



If the charging station is moved while the robot vacuum is working, it will prevent the robot from recharging.



Do not try to sweep up anything sharp with the appliance, such as glass, nails, etc., to avoid damaging the appliance.



Do not use this appliance in humid, flammable, explosive or corrosive environments.

1.3 Child safety



1.4 About the battery



1. The robot vacuum must only be used with the original battery.
2. The battery must be removed before you dispose of the robot vacuum.
3. If you want to replace the battery, please contact our after-service department. Installing the wrong type of battery in the appliance could lead to an accident.
4. If the battery has leaked, please do not touch the liquid; wipe off the liquid with a dry cloth. Dispose of the battery in a recycling bin or at a maintenance centre, do not dispose of it with general household waste.
5. Dispose of the old battery carefully. The battery contains hazardous substance, please dispose of it at a recycling centre according to local environmental protection regulations.

1.5 Suitable floor surfaces

Floor surfaces. The robot vacuum is suitable for the following surfaces:



Wooden floors

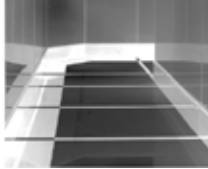

Tiled floors

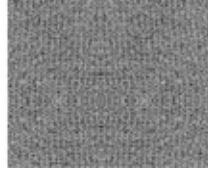

Carpets

1.6 Suitable floor surfaces

Free servicing under warranty does not apply in the following circumstances:
Repairs may be carried out at the owner's expense:

- A.** If damage to the product is a result of operation or storage that does not comply with this user manual.
- B.** The warranty period has expired.
- C.** If damage to the product is a result of disassembly by service personnel not sent or authorized by our company.
- D.** A valid purchase invoice cannot be provided.
- E.** The model stated on the warranty card does not match the product for repair, or the card has been altered.
- F.** The damage to the product is a result of unpredictable events such as natural disasters.
- G.** Failure or damage to the product arises out of accidental or human factors (including incorrect operation, contact with liquids, improper insertion and pulling of cords, scratches, rough handling, impact, incorrect supply voltage, etc.).

2. PRODUCT INFORMATION

2.1 Main body and accessories

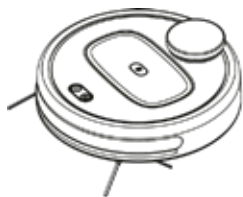

Main body x1



Charging station x1



Adapter x1



Side brush x2



Cleaning brush x1

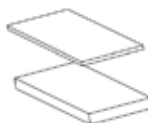

Filter x1



User manual x1



Screwdriver x1
Screw x2



EVA tap x1



Tips:

The battery, two side brushes and a filter are already fitted to the main body.

2.2 Accessories

Front view

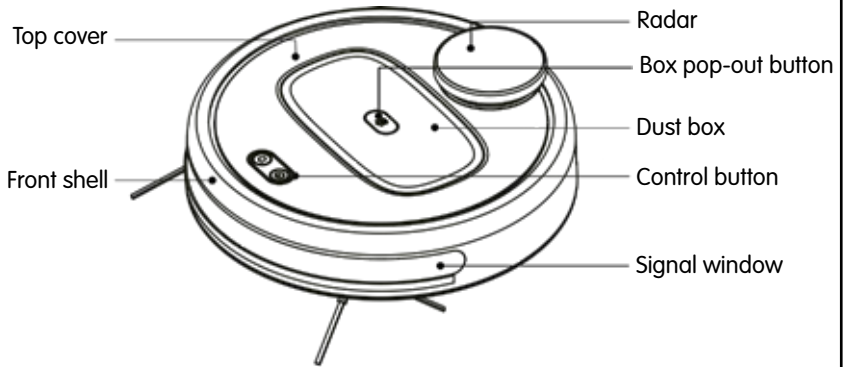

Bottom view

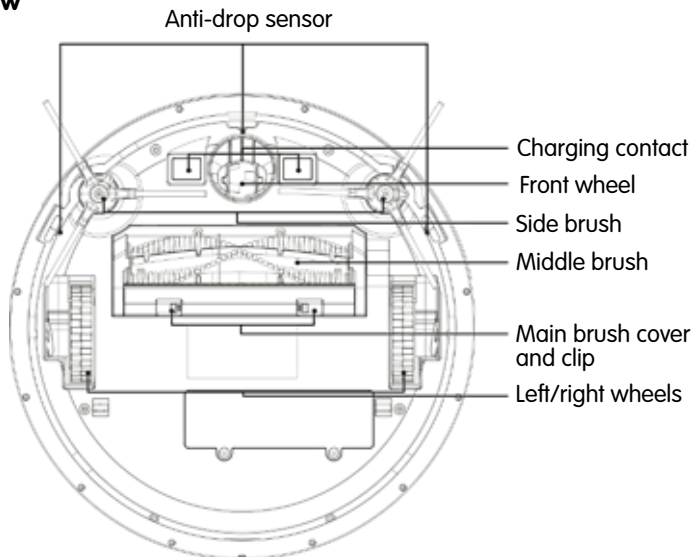

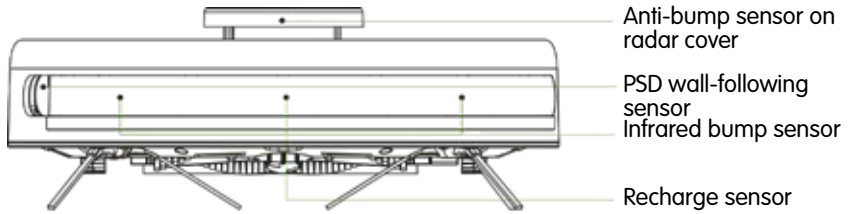
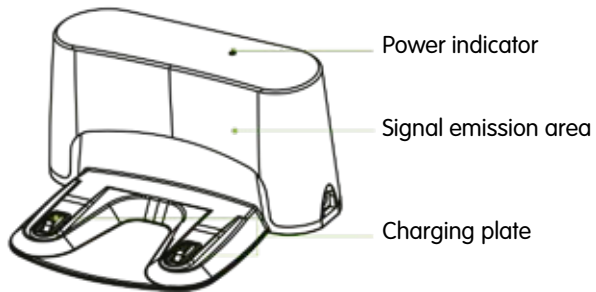
Side view**Side view**

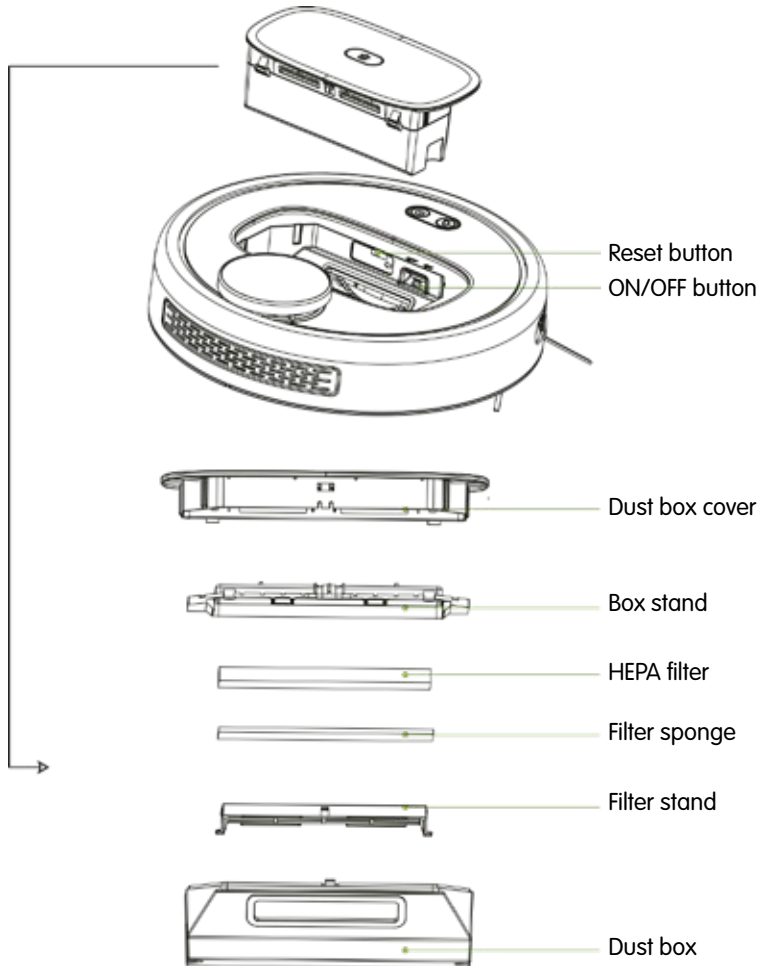
Front view

3. PRODUCT INSTALLATION

3.1 Installation of charging station

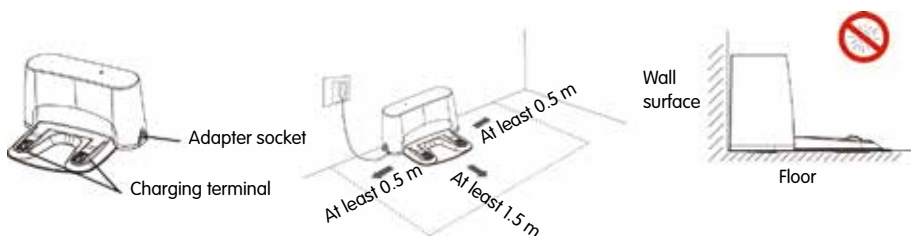

1. Place the charging station on a flat and level floor. Check that there are no obstacles 0.5 metres to either side and 1.5 metres in front of the charging station.

2. To ensure the robot vacuum can recharge correctly, do not move the charging station frequently. If the location of the charging station is changed, the robot vacuum may lose track of its position. When the robot vacuum has completed charging and restarted it will create and memorize the map.

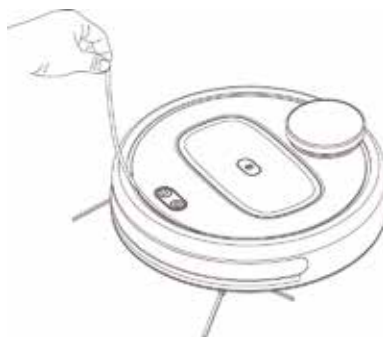

Note: If the map is reset, all information about prohibited areas and cleaning areas will be lost.

3. Before use, please remove the protective strip to ensure proper operation of the appliance.



4. Connect the adapter to the charging station and the power socket. Coil up any loose connecting cable from the adapter neatly so that it will not obstruct the robot vacuum while it is working.

5. Power on and charging. **Start the robot vacuum by pressing the power button underneath the dust box, see illustration on page 10.**

Method 1: Press the  button to power on. Place the main body within 1 metre in front of the charging station after the ring indicator lights up. Press the  button and the device will automatically search for the charging station in order to charge up.

Method 2: If the robot vacuum does not start up because the battery is low, place the main body directly on the charging station and aim it at the charging terminal. After the power indicator on the charging station turns off, the main body will start charging.

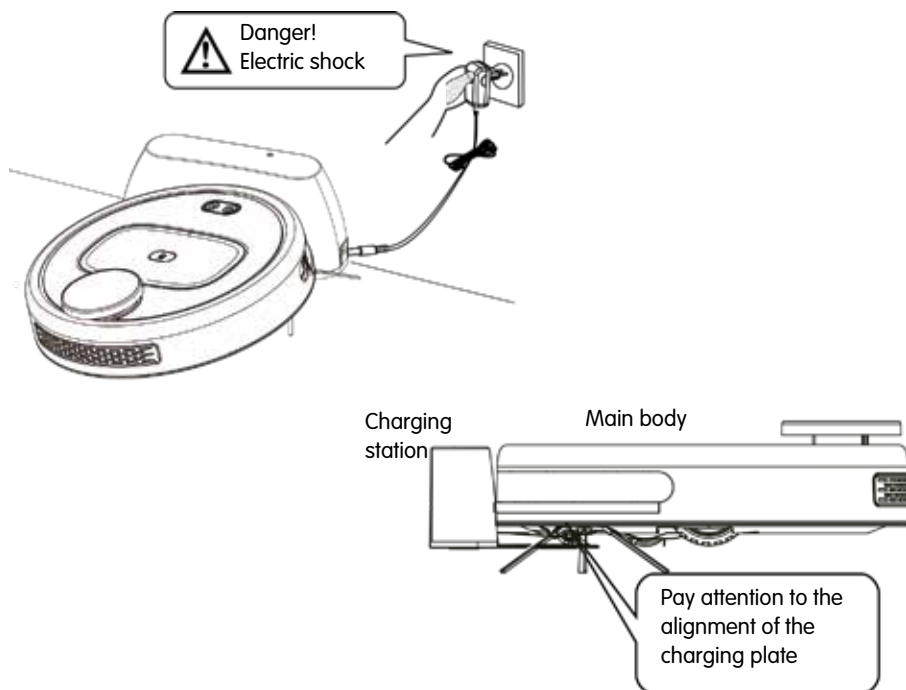

6. Apply the protective EVA tape to the radar cover.

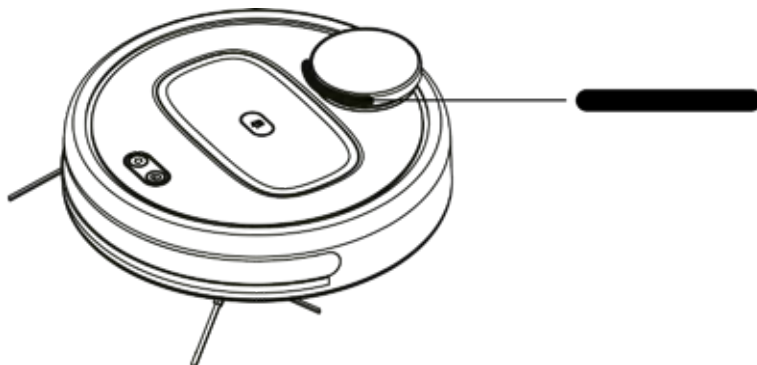

7. Download the mobile app

Method 1: Download after scanning the QR code below with a mobile phone.



Method 2: Search for "Tuya smart" in the app store to find the app and download it.



Note: If your mobile cannot connect to the robot vacuum, please refer to Reset WiFi on page 14 to connect it.

4. OPERATING GUIDE

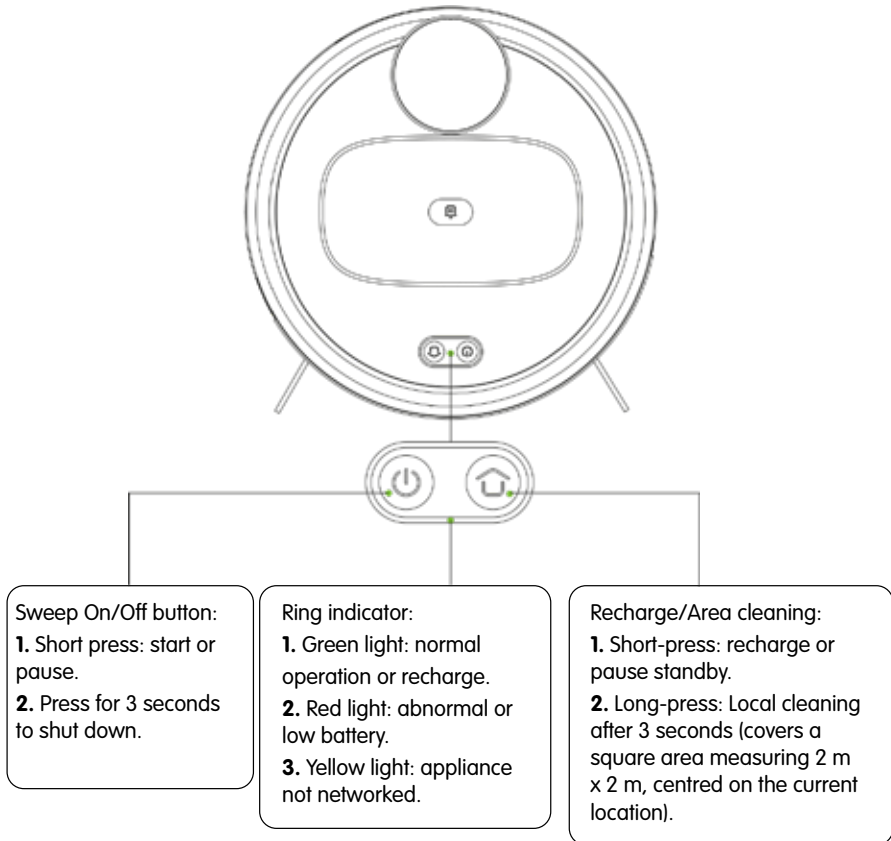
4.1 Control buttons and indicators



Tips:

1. Press any key while cleaning, recharging or area cleaning to pause the current task.
2. Press and hold the  and  buttons simultaneously for 3 seconds at to reset WiFi.
3. Press the Reset button to power off the system. If the power switch is on at this time, the robot vacuum will restart automatically.

4.2 What the indicator lights mean

No.	State	Display	Beeping
1.	Initialization after turning on	Pulsing green light	Long beep on start-up
2.	Initialization finished	Green light on	Beeps twice
3.	Not connected to WLAN after initialization	Yellow light on	
4.	Connecting to WLAN	Yellow light on after flash	Single beep
5.	Connected to WLAN	Green light on	Beeps twice
6.	Reset WiFi connection	Yellow light flashes slowly	Single beep
7.	Start cleaning	Green/yellow light on after flash	Start-up music
8.	Pause cleaning	Green/yellow light on after flash	
9.	Resume cleaning	Green/yellow light on after flash	Start-up music
10.	Cleaning finished	Green/yellow light on after flash	Beeps twice
11.	Low voltage and start auto-recharging	Green/yellow light turning to red after flash	Recharge start music
12.	Start searching for charging station	Green/yellow flashes slowly	Recharge start music
13.	Pause auto-recharging	Green/yellow light on after flash	
14.	Start charging at charging station	Pulsing green/yellow light	Beeps twice
15.	Received a command while appliance is being charged and does not have enough power	A red light restores after on	Single beep

16.	Fully charged	Green/yellow light on	
17.	The dust box was removed	Red light flashes quickly	Single beep
18.	The dust box was refitted	Red light flashes quickly and reddens / A yellow light on	Single beep
19.	Recreating map	Green/yellow light on after flash	Single beep
20.	Appliance is turning off	Red light goes out after flashing quickly until shutdown	
21.	Start upgrading firmware	Green/yellow light flashes quickly	Single beep
22.	Firmware upgrade failed	Red light turns green after quick flash	Beep 1.5 seconds
23.	Firmware upgrade complete	Green/yellow light on after quick flash	Beeps twice
24.	Locating robot (finding it)	Green/yellow light on after flash	Locating robot music

4.3 Mobile app (see Appendix)



5. PRODUCT MAINTENANCE

5.1 Cleaning the charging plate

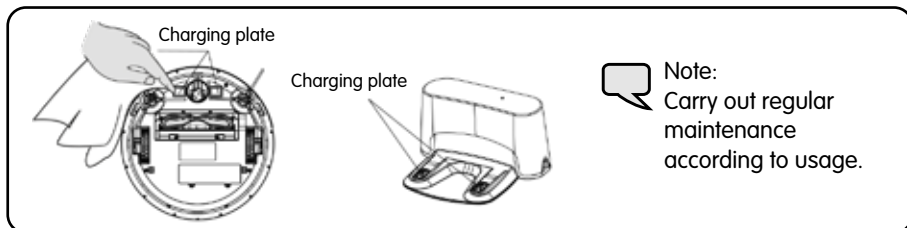

1. Turn off the power switch or disconnect the power plug first.
2. Clean the charging plate monthly with a dry cloth.
3. Do not use oil for cleaning.

5.2 Cleaning the dust box

5.2.1 Assembling and dismantling the dust box

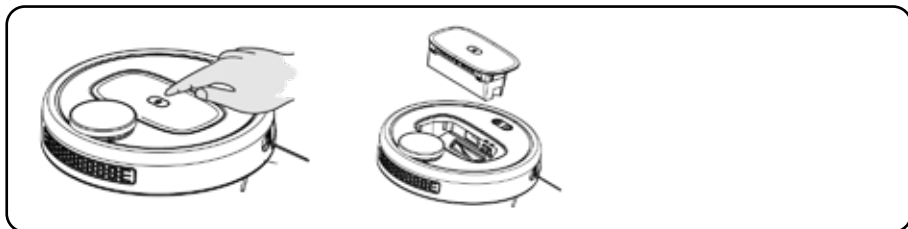

As shown in the above figure, press the button on the box and the box will pop out. Then remove the dust box.

5.2.2 Cleaning the dust box

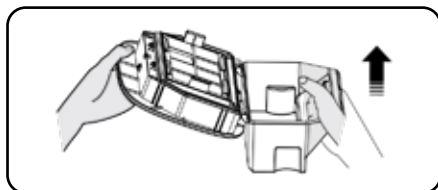

1. Open the baffle first, then pour out the dust. Tip: The dust box should be cleaned periodically.

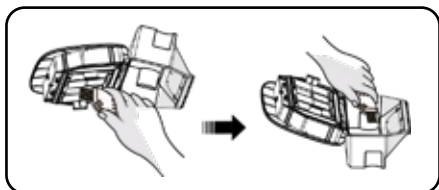

2. Clean the dust box using the cleaning brush.

3. After removing the filter, wipe off the dust with the cleaning brush.

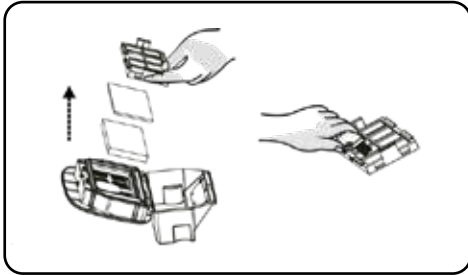

4. The dust box can be washed under running water.
(Note: the dust box should be completely air-dried before re-inserting.)

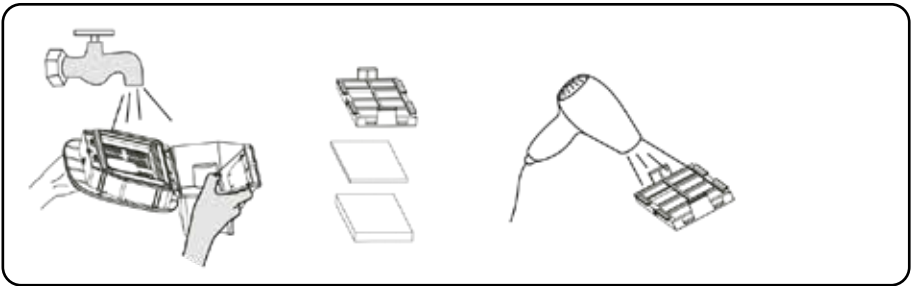

5. After cleaning, refit the filter in the dust box first, then insert the dust box into the body.

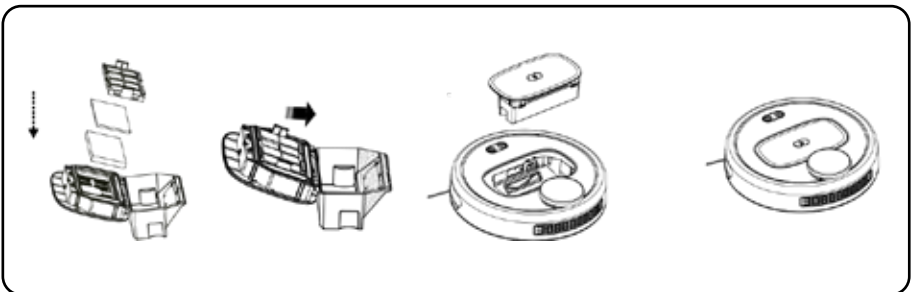

5.3 Cleaning the main brush

5.3.1 Disassembling the main brush

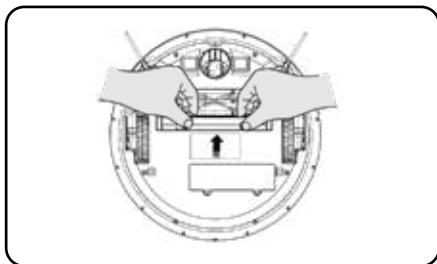

1. Slide the locking bar and lift it upwards.

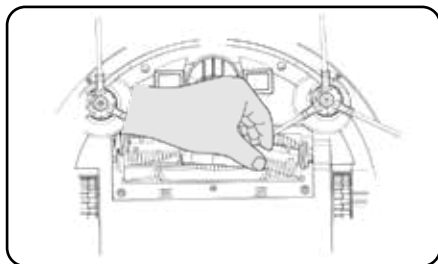

2. Grasp the main brush and lift it out.

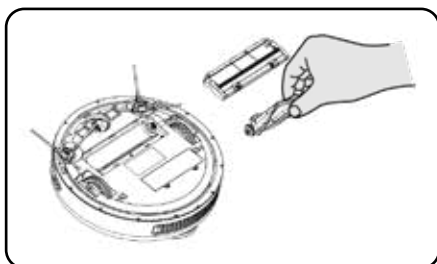

3. Take out the middle brushes and the scraper assembly.

5.3.2 Cleaning the main brush and the rubber brush

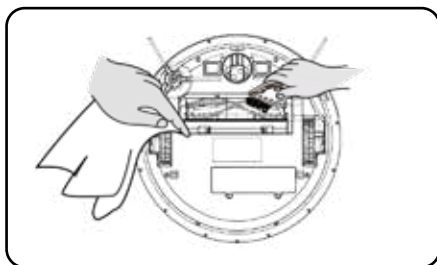

1. Clean the main brush compartment with a soft cloth

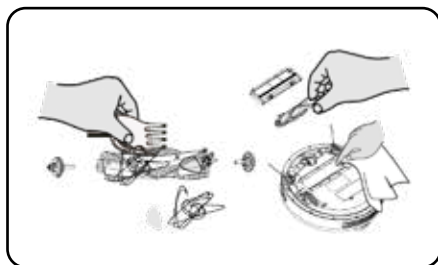

2. Clean the main brush with the cleaning tool or use scissors to remove tangled hair.

5.4 Cleaning the side brushes



1. Undo the screws that hold the side brushes, using a screwdriver.

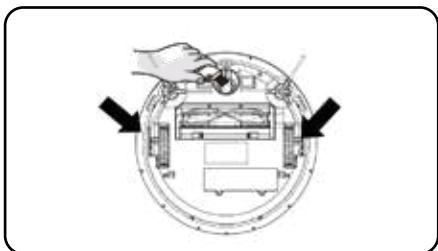

Clean the front, left and right wheels regularly with a cleaning brush.
(Note: Hairs and the like may become wrapped around the wheel axle. Please remove them as soon as possible.)

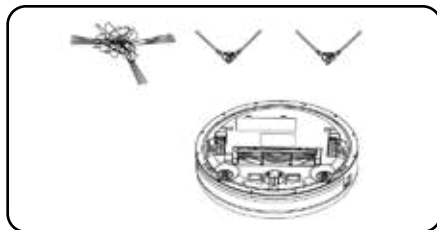

2. Take out the side brush, remove the hair and debris from the side brush and surrounding area.

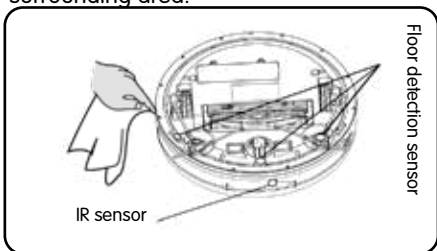

After each cleaning session is completed, use a dry cotton cloth to dry the transparent plate and prevent dust from accumulating on the plate, which could affect the performance of this product.



6. COMMON FAULTS

Fault description	Symptom	Cause	Solution
Dust box failure	A red light flashes slowly and there is a single beep	Dust box not securely fitted	Secure the dust box to the main body
Dust box full	Sequence of 5 beeps	The box is full or the filter needs to be changed	Clean the box or change the filter
Radar failure	A red light flashes slowly and there are 4 beeps	Top radar is covered or appliance is placed in open area (no barriers within 6 x 6 m)	Check if the radar is covered or place the robot vacuum indoors

Fault description	Symptom	Cause	Solution
Takeoff fault	A red light comes on and there are 2 beeps	The robot vacuum is picked up and shut down	Put the robot vacuum on the floor and don't suspend it in mid-air
Failure of floor detection sensor	A red light flashes slowly and there are 3 beeps	The anti-drop sensor is shielded or set too high	Check if the bottom induction window is obscured, or put the robot vacuum back on the floor
Wall detection failure	A red light flashes slowly and there are 2 beeps	Wall detection is faulty	Check if the transparent window is obscured by foreign matter
Front collision failure	A red light comes on and there are 4 beeps	The collision rail or sensor is stuck	Check that the bumper is unobstructed and free to move
Main wheel failure	A red light comes on and there is a single beep	The main wheel is entangled or jammed	Check if the main wheel is entangled
Failure of side brush	A red light comes on and there are 2 beeps	The side brush is entangled or jammed	Check if the side brush is entangled by foreign matter
Main brush failure	A red light comes on and there are 3 beeps	The main brush is entangled or jammed	Check if the main body is entangled
Trapping failure	A red light comes on and there are 4 beeps	The main body is trapped	Recharge start music
Slope failure	A red light comes on and there are 5 beeps	Appliance is trying to start on a slope	Place the main body back on a level floor
Failure of charging station	A red light comes on and there are 3 beeps	The charging station cannot be found, or short of power	Keep the main body near the charging station or connect the charging station to the adapter
Low battery	A red light comes on and there is a single beep	Battery level is too low, and the robot is not docked with the charging station	Recharge appliance
Blower failure	A red light comes on and there are 5 beeps	Blower is not working	Check if the blower blades are loose or entangled by foreign matter.
Unknown fault	A red light comes on and the appliance beeps for 1.5 seconds.	An unknown fault or error has caused an exception	Restart the appliance

Tip: If any fault cannot be resolved, please contact our after-sales team.

7. TECHNICAL PARAMETERS

Main body parameters		Accessory parameters	
Working voltage	14.4 V 	Adapter	
Rated power	27 W	Output voltage	24V 
Battery	Lithium battery	Output current	630mA 
Battery capacity	2500 mAh	Charging station	
Charging time	4–5 hrs	Operating voltage	24V ---
Run time	60–80 min		
Working temp. range	0 ° C – 45 ° C		
Working humidity range	≤80% RH		
Sound level	≤68 dB		
Net weight	3.32 kg		
Dimensions	Φ 34 x 10 cm		

Caution:

- The red line indicates the positive (+) and the black line indicates the negative (-).
- This appliance contains batteries that are only replaceable by skilled persons.
- The electrode is sealed with glass glue and must be treated as non-combustible waste.
- Do not fit non-rechargeable batteries. Turn off the appliance, safely remove the battery, and return the battery to the processing plant.

 **Remarks:** Our company reserves the right to revise products in response to changes in technology, product design and product improvements.

8. INSTALLING AND USING THE WATER TANK

1. Fill with water at the water inlet, then seal the inlet.

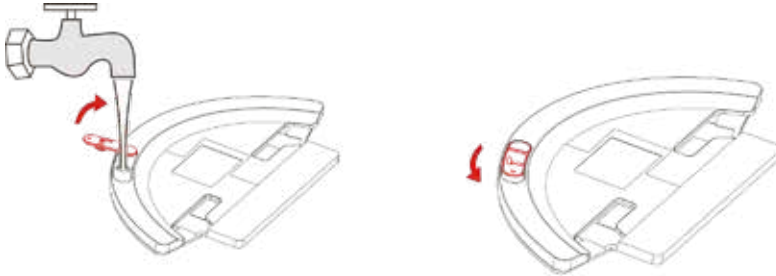

2. Attach the mop.



3. Press the water tank in place as shown in the diagram below.

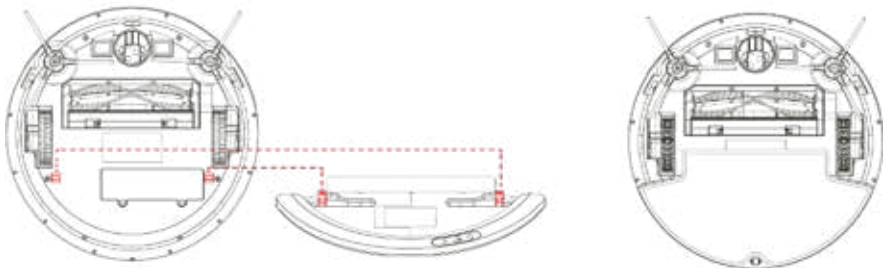

Warning:

1. For use on hard floors only; do not use on carpets.
2. Remove water tank and mop before charging.
3. Wet the mop and wring it out before use.

Indhold

1. Oplysninger om sikkerhed og advarsler	72
2. Produktinformation.	76
3. Installation af produktet	80
4. Brugsvejledning	83
5. Vedligeholdelse af produktet.	86
6. Almindelige fejl.	89
7. Tekniske data	91
8. Montering og brug af vandtank	92

1. OPLYSNINGER OM SIKKERHED OG ADVARSLER

1.1 Henvisninger

Læs følgende sikkerhedsforskrifter, før du bruger produktet:

- Læs anvisningerne omhyggeligt, og brug produktet i henhold til brugsanvisningerne.
- Opbevar brugsanvisningen på et sikkert sted til senere brug.
- Hvis du overlader produktet til en anden, anbefaler vi, at du vedlægger brugsanvisningen.
- Forkert brug kan føre til alvorlige personskader og skader på produktet.

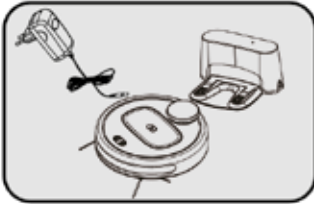

1.2 Sikkerhedsforskrifter

⚠ Brug kun lysnetadapter, batteri og ladestation, som er originale produkter. Ellers kan produktet blive beskadiget, og der kan opstå risiko for brand, elektrisk stød og højspænding.

⚠ Hvis du opdager skader på hovedenheden eller tilbehøret, skal du stoppe med at bruge robotstøvsugeren og kontakte vores eftermarkedsafdeling. Forsøg ikke at adskille, servicere eller ændre produktet.

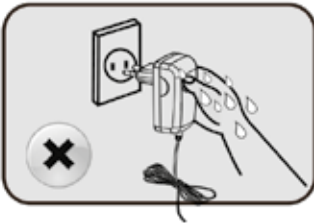

⚠ Frakobl lysnetadapteren, før du udfører vedligeholdelse.

⚠ Rør ikke ved batterikontakten eller robotstøvsugeren med våde hænder. Du kan få elektrisk stød. Hvis netledningen er blevet beskadiget, skal du kontakte os for at få den udskiftet professionelt.

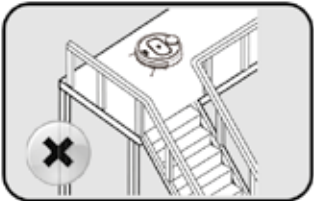

⚠ Hvis robotstøvsugeren bruges på et etageplan over jordoverfladen, skal du sørge for, at den ikke kan falde ned på en underliggende etage og forårsage personskade.

⚠ Brugeren må ikke skifte batteri uden tilladelse.

⚠ Undgå personskader ved at holde tøj og kropsdele (hår, fingre m.m.) væk fra børsterullen og hjulene.



⚠ Brug ikke produktet i nærheden af åben ild eller letantændelige, eksplosive eller ætsende materialer.

⚠ Hvis du har mistet brugsanvisningen, kan du kontakte din lokale forhandler eller vores eftermarkedsafdeling og bede om en elektronisk kopi af brugsanvisningen.



Produktet er kun beregnet til brug indendørs.



Udsæt ikke produktet for vand, olie eller andre væsker.



Fjern ledninger og andre genstande fra gulvet, der kan vikle sig ind i hjulene og børsterne.



Fjern alle skrøbelige genstande.



Ladestationen skal placeres mod væggen på et plant gulv for at fungere korrekt.



Sluk robotstøvsugeren, før du fjerner batteriet.



Sluk ladestationen, hvis den ikke skal anvendes i længere tid.



Hvis ladestationen flyttes, mens robotstøvsugeren arbejder, kan robotstøvsugeren ikke oplades.



Forsøg ikke at suge glasstykker, nåle og andre skarpe genstande op med robotstøvsugeren. Den kan blive beskadiget.



Brug ikke robotstøvsugeren i fugtige, brandfarlige eller eksplosive miljøer.

1.3 Børns sikkerhed



1.4 Om batteriet



1. Robotstøvsugeren må kun bruges sammen med det originale batteri.
2. Tag batteriet ud, før robotstøvsugeren bortskaffes.
3. Hvis du har brug for at skifte batteri, skal du kontakte vores eftermarkedsafdeling. Hvis der monteres en forkert batteritype i produktet, er der risiko for ulykker.
4. Hvis batteriet har lækket, må du ikke røre ved væsken. Tør væsken op med en tør klud. Læg det kasserede batteri i en opsamlingsbeholder til genbrug af batterier. Bortskaf det ikke i det normale husholdningsaffald.
5. Vær forsigtig, når du bortskaffer det gamle batteri. Batteriet indeholder farlige stoffer og skal indleveres på en genbrugsstation i overensstemmelse med lokale miljøbestemmelser.

1.5 Egnede gulvoverflader

Gulvoverflader. Robotstøvsugeren er velegnet til følgende overflader:

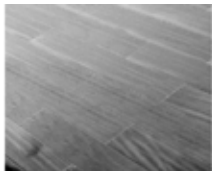

Trægulve

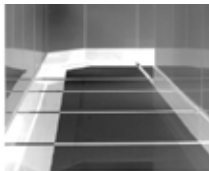

Klinkegulve

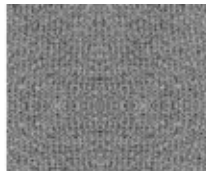

Tæpper

1.6 Egnede gulvoverflader

Gratis service i garantiperioden gælder ikke i følgende tilfælde, hvilket betyder, at ejeren selv skal betale for reparationen:

- A.** Hvis skaden skyldes, at produktet ikke bruges eller opbevares i overensstemmelse med denne brugsanvisning.
- B.** Hvis garantiperioden er udløbet.
- C.** Hvis skaden skyldes, at produktet er blevet adskilt af servicepersonale, der ikke er blevet sendt ud eller autoriseret af vores firma.
- D.** Hvis der ikke kan fremlægges et gyldigt købsbevis.
- E.** Hvis modellen, der er angivet på garantikortet, ikke svarer til det produkt, der skal repareres, eller hvis oplysningerne på kortet er ændret.
- F.** Hvis skaden på produktet skyldes uforudsete begivenheder såsom naturkatastrofer.
- G.** Hvis fejlen eller skaden på produktet skyldes ulykkeshændelser eller den menneskelige faktor (f.eks. forkert brug, kontakt med væsker, kabler er blevet tilsluttet forkert eller er blevet udsat for trækkrafter, ridser, skødesløs håndtering, stød, forkert netspænding og lignende).

2. PRODUKTINFORMATION

2.1 Hovedenhed og tilbehør

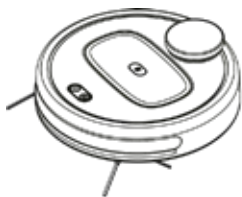

1 hovedenhed



1 ladestation



1 adapter



2 sidebørster



1 rengøringsbørste

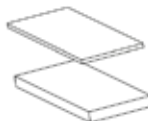

1 filter



1 brugsanvisning



1 skruetrækker
2 skruer



1 skumtape



Tip: Batteriet, to sidebørster og et filter er allerede monteret på hovedenheden.

2.2 Tilbehør

Set forfra

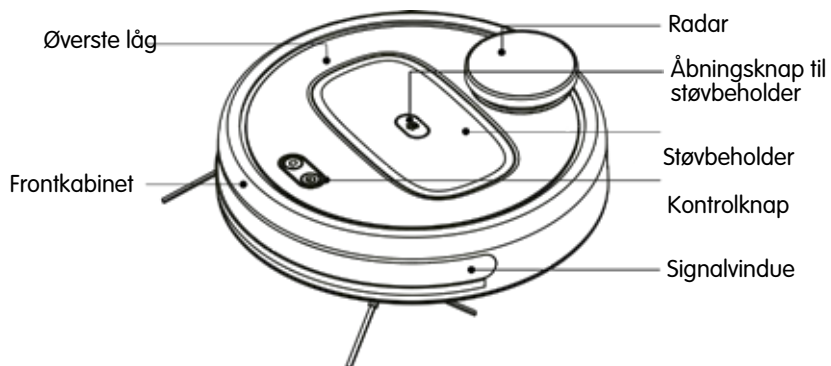

Set nedefra

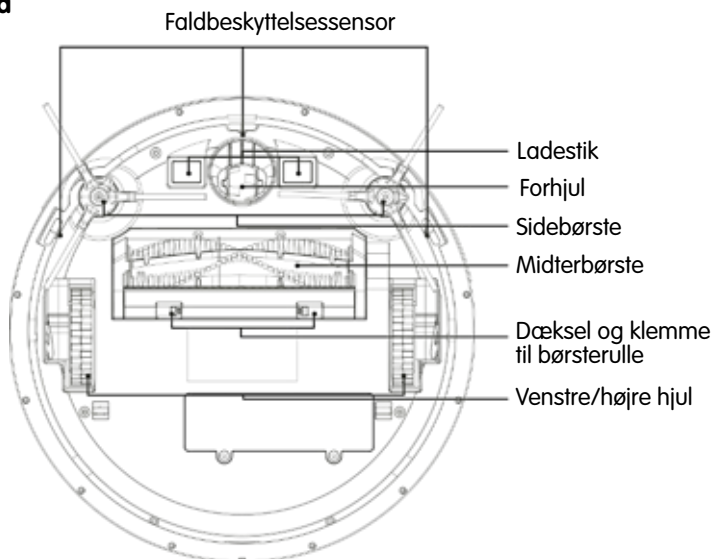

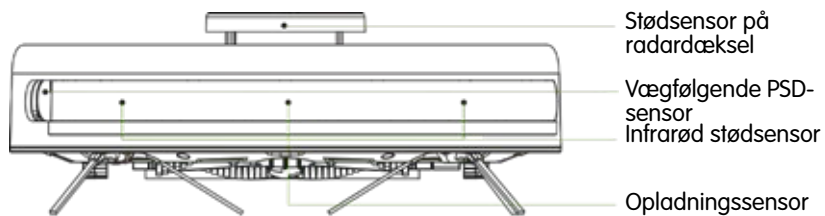
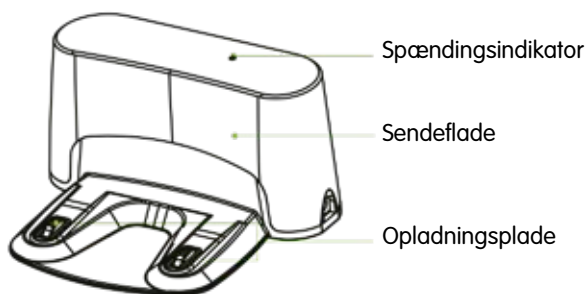
Set fra siden**Set fra siden**

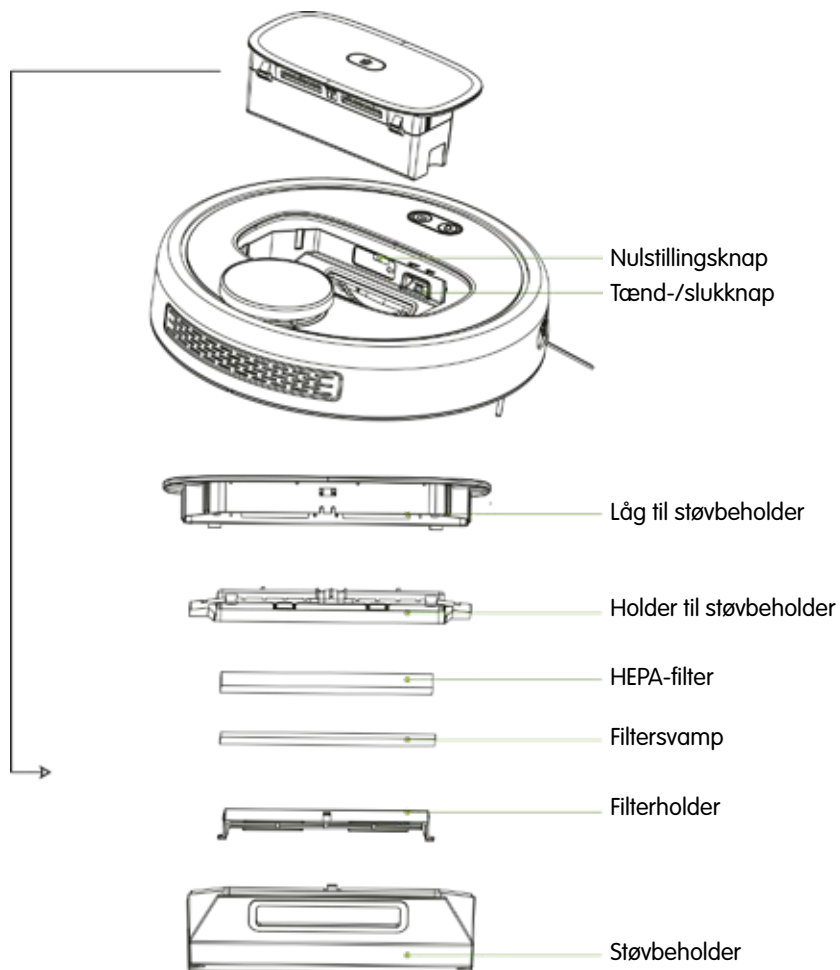
Set forfra

3. INSTALLATION AF PRODUKTET

3.1 Installation af ladestation

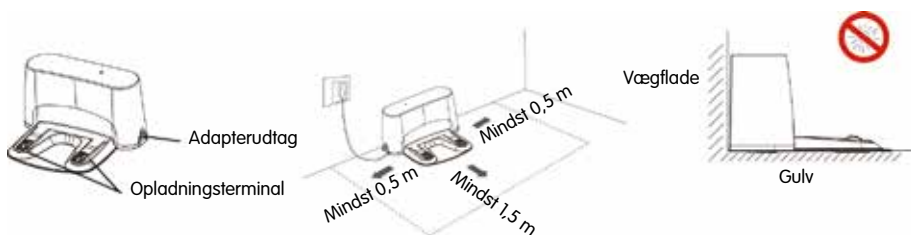

1. Placer ladestationen på et plant og vandret gulv.

Kontrollér, at der ikke er forhindringer 0,5 meter på hver side af og 1,5 meter foran ladestationen.

2. Sørg for, at robotstøvsugeren kan oplades ordentligt ved ikke at flytte ladestationen for ofte. Hvis ladestationen flyttes, kan robotstøvsugeren muligvis ikke finde derhen. Når robotstøvsugeren er blevet opladet og genstartet, skaber og memorerer den kortet.

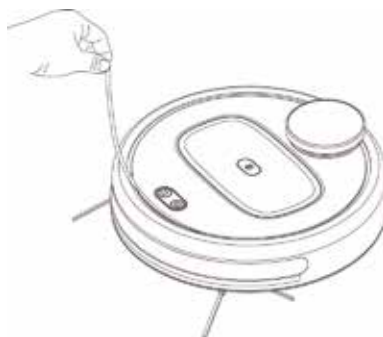

Obs! Hvis kortet nulstilles, forsvinder oplysningerne om forbudte zoner og rengøringsområder.

3. Fjern beskyttelsesstrimlen, før robotstøvsugeren tages i brug, ellers fungerer den muligvis ikke, som den skal.



4. Tilslut adapteren til ladestationen og stikkontakten. Vikl den løse del af tilslutningskablet fra adapteren op, så den ikke hindrer robotstøvsugeren under arbejdet.

5. Start og opladning. **Begynd med at starte enheden ved at tænde på tænd/sluk-knappen under støvbeholderen, se billedet på side 10.**

Metode 1: Tryk på knappen  for at starte. Placer hovedenheden inden for en meter foran ladestationen, når ringindikatoren er blevet tændt. Tryk på knappen  . Robotstøvsugeren begynder automatisk at søge efter ladestationen for at blive opladet.

Metode 2: Hvis robotstøvsugeren ikke starter på grund af lavt batteriniveau, skal du placere den direkte på ladestationen, så den peger mod opladningsterminalen. Robotstøvsugeren begynder at oplade, når spændingsindikatoren på ladestationen er slukket.

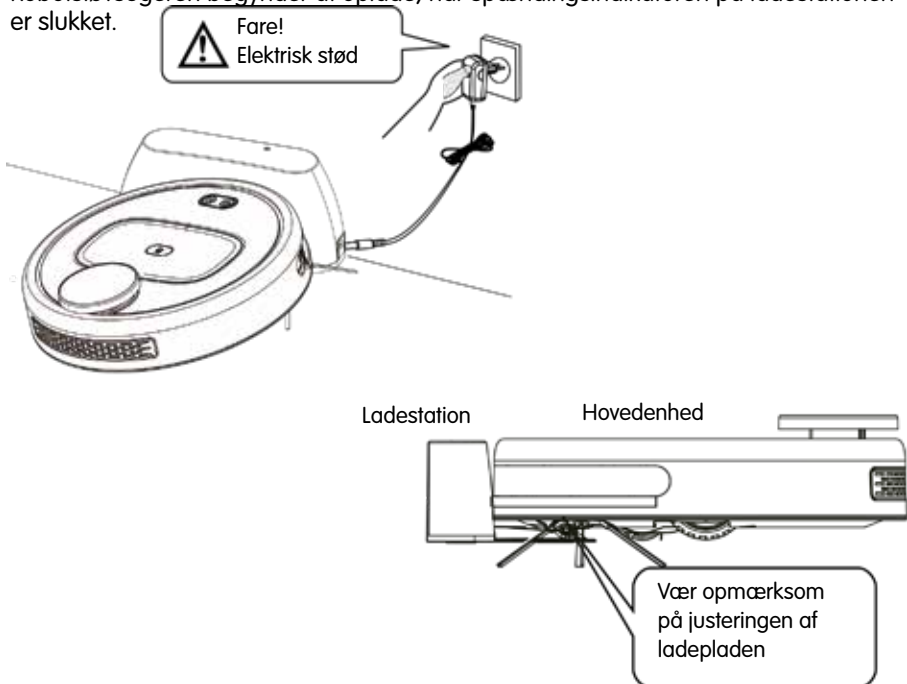

6. Sæt beskyttende skumtape på radardækslet.

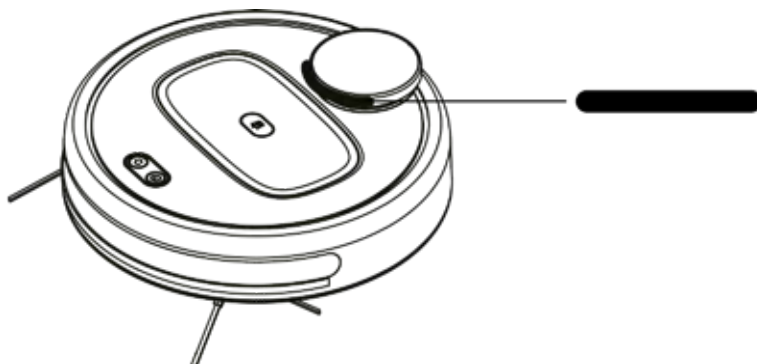

7. Download mobilappen

Metode 1: Start download ved at læse QR-koden med en mobiltelefon.





Metode 2: Find appen "Tuya smart" i appbutikken, og download den.

Obs! Hvis din mobil ikke kan oprette forbindelse til robotstøvsuger, skal du se afsnittet "Nulstil WiFi" på side 14 for at tilslutte den.

4. BRUGSVEJLEDNING

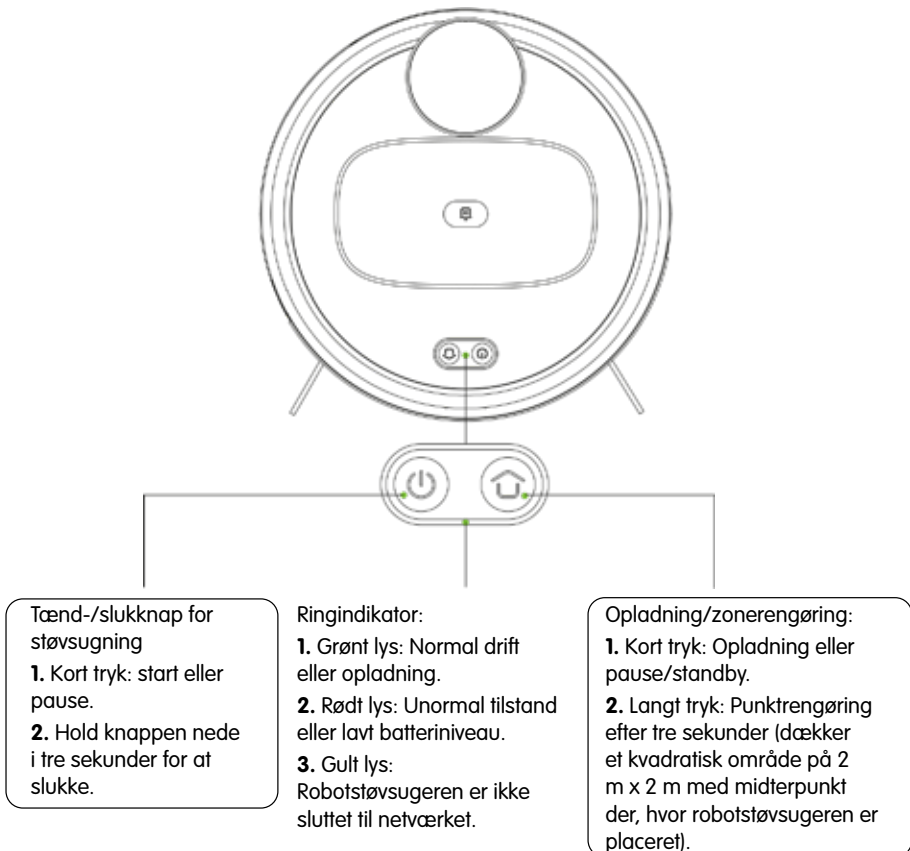
4.1 Knapper og indikatorer



- Tip:** 1. Tryk på en vilkårlig knap under rengøring, opladning eller zonerengøring for at sætte den aktuelle funktion på pause.
2. Hold knapperne  og  nede samtidigt i tre sekunder for at nulstille WiFi-forbindelsen.
3. Tryk på nulstillingsknappen for at slukke systemet. Hvis tænd-/slukknappen er tændt, genstarter robotstøvsugeren automatisk.

4.2 Indikatorernes betydning

Nr.	Status	Display	Lydsignal
1.	Initialisering efter start	Den grønne indikator pulserer	Langt lydsignal ved start
2.	Initialiseringen er afsluttet	Den grønne indikator lyser	To lydsignaler
3.	Ikke tilsluttet til netværket efter initialisering	Den gule indikator lyser	
4.	Tilslutter til netværket	Den gule indikator blinker først og lyser derefter	Et lydsignal
5.	Tilsluttet til netværket	Den grønne indikator lyser	To lydsignaler
6.	Nulstil WiFi-tilslutning	Den gule indikator blinker langsomt	Et lydsignal
7.	Start rengøring	Den grønne/gule indikator blinker først og lyser derefter	Musik ved start
8.	Rengøring på pause	Den grønne/gule indikator blinker først og lyser derefter op	
9.	Genoptag rengøring	Den grønne/gule indikator blinker først og lyser derefter op	Musik ved start
10.	Rengøring afsluttet	Den grønne/gule indikator blinker først og lyser derefter	To lydsignaler
11.	Lav spænding og start af automatisk opladning	Den grønne/gule indikator blinker først og lyser derefter rødt	Musik ved start af opladning
12.	Begynd at søge efter ladestation	Den grønne/gule indikator blinker langsomt	Musik ved start af ladning
13.	Automatisk opladning på pause	Den grønne/gule indikator blinker først og lyser derefter	
14.	Start opladning ved ladestationen	Den grønne/gule indikator pulserer	To lydsignaler

15.	Der er modtaget en kommando, når robotstøvsugeren oplades og ikke har nok spænding	En rød indikator lyser igen efter tilkobling	Et lydsignal
16.	Fuldt opladet	Den grønne/gule indikator lyser	
17.	Støvbeholderen er blevet fjernet	Den røde indikator blinker hurtigt	Et lydsignal
18.	Støvbeholderen er sat tilbage	Den røde indikator blinker hurtigt og lyser derefter rødt/En gul indikator tændes	Et lydsignal
19.	Genskab kort	Den grønne/gule indikator blinker først og lyser derefter	Et lydsignal
20.	Robotstøvsugeren slukkes	Den røde indikator blinker hurtigt og slukkes ved nedlukning	
21.	Begynd at opgradere firmware	Den grønne/gule indikator blinker hurtigt	Et lydsignal
22.	Firmware-opgradering mislykkedes	Den røde indikator blinker hurtigt og lyser derefter grønt	1,5 sekunder langt lyssignal
23.	Firmware-opgradering fuldført	Den grønne/gule indikator blinker først og lyser derefter	To lydsignaler
24.	Søger efter robot (finder den)	Den grønne/gule indikator blinker først og lyser derefter	Musik under robotsøgning

4.3 Mobilapp (se bilag)



5. VEDLIGEHOLDELSE AF PRODUKTET

5.1 Rengøring af ladeplade

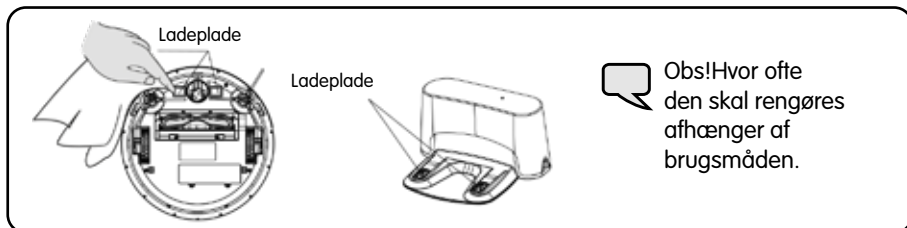

1. Sluk robotten med tænd-/slukknappen, eller træk netstikket ud.
2. Rengør opladningspladen en gang om måneden med en tør klud.
3. Rengør ikke med olie.

5.2 Rengøring af støvbeholder

5.2.1 Montering og demontering af støvbeholder

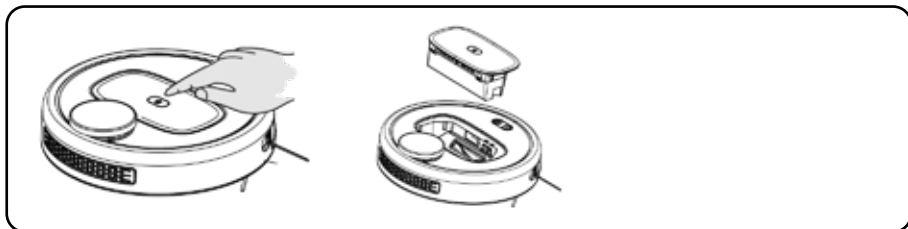

Tryk på knappen på støvbeholderen i henhold til figuren, så beholderen springer ud. Fjern derefter støvbeholderen.

5.2.2 Rengøring af støvbeholder

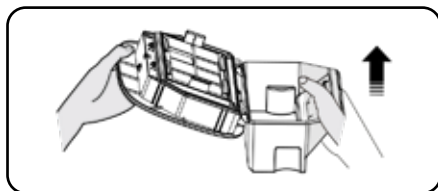

1. Åbn først låget, og tøm støvet ud.
Tip: Rengør støvbeholderen regelmæssigt.

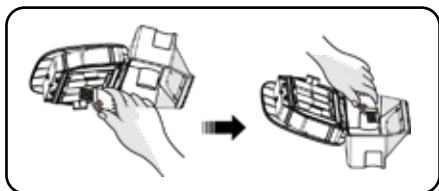

2. Rengør støvbeholderen med rengøringsbørsten.

3. Fjern filteret, og tør støvet væk med rengøringsbørsten.

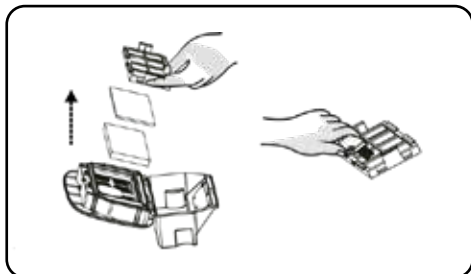

4. Støvbeholderen kan vaskes under rindende vand.
(Obs! Lad støvbeholderen lufttørre grundigt, inden den sættes på plads igen.)

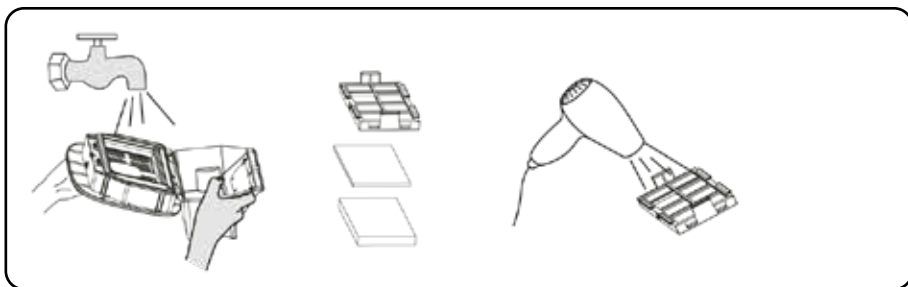

5. Start med at sætte filteret tilbage i støvbeholderen efter rengøring. Sæt derefter støvbeholderen i robotstøvsugeren.

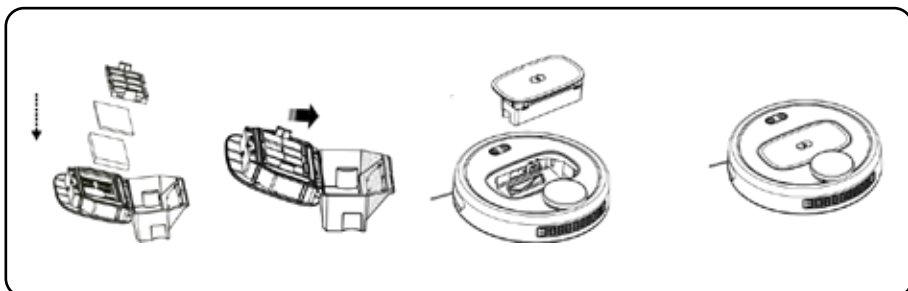

5.3 Rengøring af børsterulle

5.3.1 Demontering af børsterulle

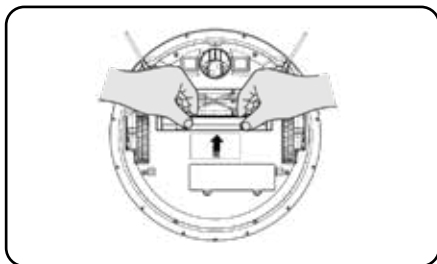

1. Skyd låseanordningen sammen, og løft den opad.

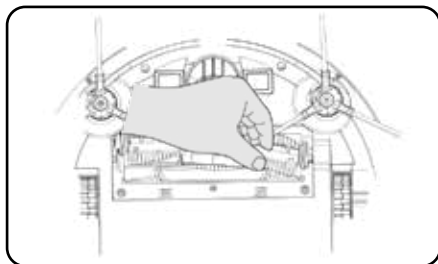

2. Tag fat i børsterullen, og løft den ud.

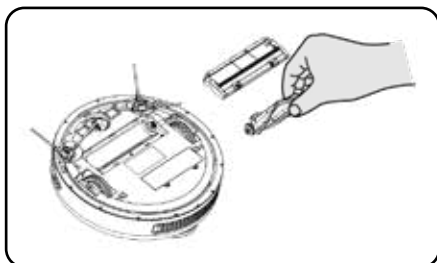

3. Tag midterbørsterne og skraberen ud.

5.3.2 Rengøring af børsterulle og gummibørste

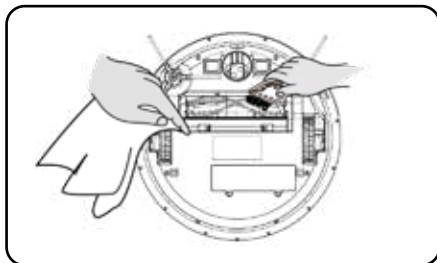

1. Rengør børsterulleområdet med en blød klud.

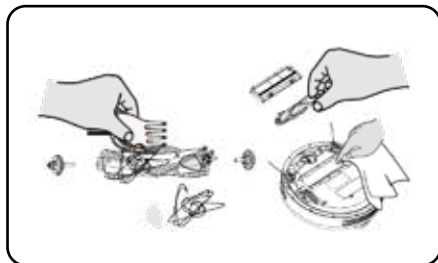

2. Rengør børsterullen med rengøringsværktøjet eller med en saks for at fjerne sammenfiltret hår.

5.4 Rengøring af sidebørster



1. Løsn sidebørsternes monteringskruer med en skruetrækker.

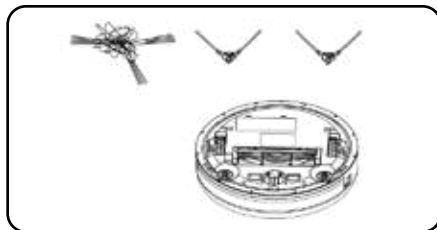

2. Tag sidebørsten ud, fjern hår og snavs fra sidebørsten og området omkring.

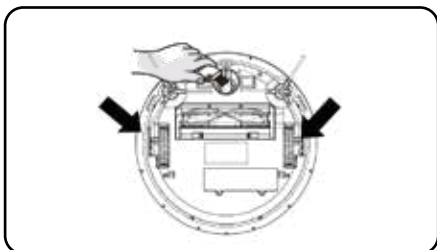

Rengør forhjulet og venstre og højre hjul regelmæssigt med en klud. (Obs! Hår og lignende kan vikle sig omkring hjulakslen. Fjern dem så hurtigt som muligt.

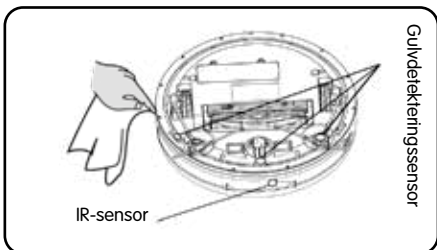

Tør den gennemsigtige plade af med en tør bomuldsklud, når rengøringen er afsluttet. Hvis der samles støv på pladen, kan robotstøvsugerens ydeevne forringes.





6. ALMINDELIGE FEJL

Fejlbeskrivelse	Symptom	Årsag	Udbedring
Fejl på støvbeholderen	En rød indikator blinker langsomt, og der høres et lydssignal	Støvbeholderen sidder ikke ordentligt fast	Sæt støvbeholderen ordentligt fast på robotstøvsugeren
Støvbeholderen er fuld	Der høres en sekvens med fem lydssignaler	Beholderen er fuld, eller filteret skal udskiftes	Rengør beholderen, eller udskift filteret
Radarfejl	En rød indikator blinker langsomt, og der høres fire lydssignaler	Den øverste radarenhed er dækket, eller robotstøvsugeren står på en åben flade (ingen forhindringer inden for 6 x 6 m)	Kontrollér, om radarenheden er dækket, eller anbring robotstøvsugeren indendørs

Fejlbeskrivelse	Symptom	Årsag	Udbedring
Fejl på grund af løft	En rød indikator tændes, og der høres to lydsignaler	Robotstøvsugeren er blevet slukket, efter at den blev løftet op	Sæt robotstøvsugeren på gulvet, anbring den ikke på et højere niveau
Fejl på gulvdetekteringsensoren	En rød indikator blinker langsomt, og der høres tre lydsignaler	Faldbeskyttelsessensoren er skjult eller indstillet for højt	Kontrollér, om det nederste induktionsvindue er skjult, eller sæt robotstøvsugeren ned på gulvet
Fejl ved vægdetektering	En rød indikator blinker langsomt, og der høres to lydsignaler	Fejl på vægdetekteringen	Kontrollér, om det gennemsigtige vindue er skjult af fremmedlegemer
Fejl på forreste kollisionsskyttelse	En rød indikator tændes, og der høres fire lydsignaler	Kollisionslisten eller kollisionssensoren sidder fast	Kontrollér, at kofangeren ikke er blokeret og kan bevæge sig frit
Fejl på hovedhjul	En rød indikator tændes, og der høres et lydsignal	Hovedhjulet er blevet viklet ind eller blokeret	Kontrollér, om hovedhjulet er viklet ind i noget
Fejl på sidebørste	En rød indikator tændes, og der høres to lydsignaler	Sidebørsten er blevet viklet ind eller blokeret	Kontrollér om sidebørsten er viklet ind i noget
Fejl på børsterulle	En rød indikator tændes, og der høres tre lydsignaler	Børsterullen er blevet viklet ind eller blokeret	Kontrollér, om børsterullen er viklet ind i noget
Robotstøvsugeren sidder fast	En rød indikator tændes, og der høres fire lydsignaler	Robotstøvsugeren er kørt fast	Musik ved start af opladning
Fejl på grund af hældning	En rød indikator tændes, og der høres fem lydsignaler	Robotstøvsugeren prøver at starte på en skråning	Sæt robotstøvsugeren ned på et plant gulv
Fejl på ladestationen	En rød indikator tændes, og der høres tre lydsignaler	Ladestationen findes ikke eller har strømafbrydelse	Hold robotstøvsugeren i nærheden af ladestationen, eller tilslut ladestationen til adapteren
Lavt batteriniveau	En rød indikator tændes, og der høres et lydsignal	For lavt batteriniveau samtidig med, at robotten ikke er docket med ladestationen	Oplad robotstøvsugeren
Sugefej	En rød indikator tændes, og der høres fem lydsignaler	Der er ingen sugekraft	Kontrollér, at ventilatorbladene er frit bevægelige, eller om de er viklet ind i fremmedlegemer
Ukendt fejl	En rød indikator lyser, og robotstøvsugeren afgiver et lydsignal i 1,5 sekunder.	En ukendt fejl har forårsaget en undtagelse	Genstart robotstøvsugeren

Tip: Kontakt vores eftermarkedsafdeling, hvis der er opstået en fejl, som du ikke kan løse.

7. TEKNISKE DATA

Data for hovedenheden		Data for tilbehør	
Driftsspænding	14,4 V 	Adapter	
Nominel effekt	27 W	Udgående spænding	24 V 
Batteri	Litium-ion-batteri	Udgående strømstyrke	630 mA 
Batterikapacitet	2500 mAh	Ladestation	
Opladningstid	4-5 timer	Driftsspænding	24 V 
Driftstid	60-80 minutter		
Temperaturområde:	0-45 °C		
Luffugtighed	≤ 80 % RH		
Lydniveau	≤ 68 dB		
Nettovægt	3,32 kg		
Mål	Φ 34 x 10 cm		

Obs!

- Den røde streg angiver pluspolen (+) og den sorte streg minuspolen (-).
- Robotstøvsugeren indeholder batterier, der kun må udskiftes af autoriseret personale.
- Elektroden er forseglet med glaslim og skal håndteres som ikke-brændbart affald.
- Isæt ikke batterier, der ikke kan genoplades. Sluk for robotstøvsugeren, tag forsigtigt batteriet ud, og indlevér det på en genbrugsstation.

 **Bemærkninger:** Vores virksomhed forbeholder sig retten til at ændre produkterne vedrørende teknologi, design og produktforbedringer.

8. MONTERING OG BRUG AF VANDTANK

1. Fyld vand på tanken via påfyldningsåbningen, og luk derefter åbningen.

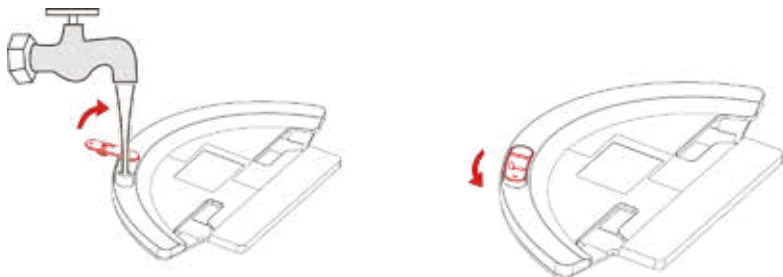

2. Sæt moppen på.



3. Tryk vandtanken fast i henhold til nedenstående billeder.

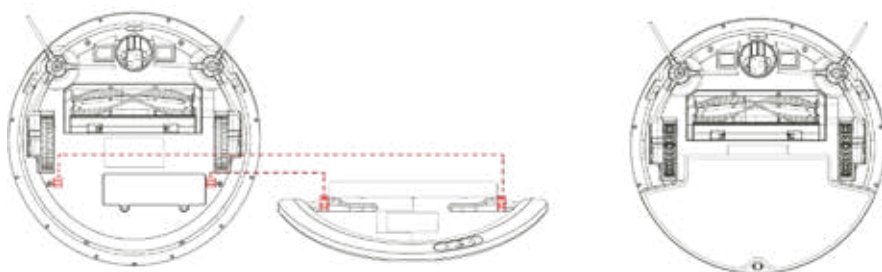

Advarsel!

1. Kun beregnet til hårde gulve, ikke tæpper.
2. Fjern vandtanken og moppen inden opladning.
3. Gør moppen våd, og vrid den inden brug.

Sisältö

1. Turvallisuustiedot ja varoitukset	94
2. Tuotetiedot	98
3. Tuotteen asentaminen	102
4. Käyttäminen	105
5. Tuotteen kunnossapito	108
6. Vianmääritys.	111
7. Energiamerkintää koskevat tiedot.	113
8. Vesisäiliön asennus ja käyttäminen	114

1. TURVALLISUUSTIEDOT JA VAROITUKSET

1.1 Huomautukset

Lue seuraavat turvallisuusohjeet ennen tuotteen käyttämistä:

- Lue ohjeet huolellisesti ja käytä tuotetta niiden mukaisesti.
- Säilytä käyttöohje varmassa tallessa tulevan tarpeen varalta.
- Mikäli luovutat tuotteen toiselle henkilölle, suosittelemme käyttöohjeen antamista koneen mukana.
- Virheellinen käyttö voi johtaa vakaviin henkilövahinkoihin ja tuotteen vaurioitumiseen.

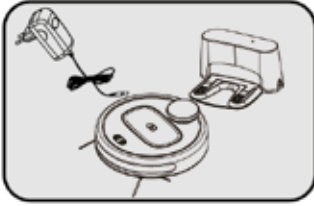

1.2 Turvallisuusohjeet

⚠ Käytä vain koneelle hyväksytyä verkkolaitetta, akkua ja latausasemaa. Muuten kone voi vaurioitua ja sen käyttämiseen liittyy tulipalon, sähköiskun ja ylijännitteen mahdollisuus.

⚠ Mikäli havaitset laitteessa tai sen varusteissa vaurioita, niiden käyttäminen on lopetettava heti ja ohjeita on kysyttävä asiakaspalvelustamme. Laitetta ei saa purkaa, huoltaa tai muuntaa itse.

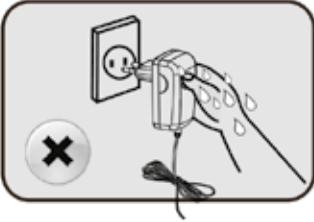

⚠ Irrota verkkolaite pistorasiasta ennen kunnossapitotoimia.

⚠ Älä kosketa akun liittimiin tai robotti-imuriin märillä käsillä. Voit saada sähköiskun. Mikäli sähköjohto vaurioituu, sinun on otettava yhteyttä meihin ammattitaitoisen korjaamon varmistamiseksi.

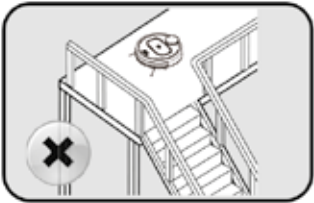

⚠ Mikäli käytät robotti-imuria maantasoa korkeammalla, sinun varmistettava, ettei se voi pudota alemmalle tasolle ja aiheuttaa henkilövahinkoja.

⚠ Käyttäjä ei saa vaihtaa akkua ilman erillistä lupaa.

⚠ Varo, etteivät vaatteesi, hiuksesi, sormesi tms. takerru harjatelaan tai pyöriin – loukkaantumisvaara.



⚠ Älä käytä laitetta avotulen tai syttyvien, räjähtävien tai syövyttävien materiaalien lähellä.

⚠ Mikäli käyttöohje katoaa, voit pyytää siitä sähköisen kopion paikalliselta jälleenmyyjältä tai asiakaspalvelustamme.



Laite on tarkoitettu vain sisäkäyttöön.



Se on suojattava vedeltä, öljyltä ja muilta nesteiltä.



Ota lattialta pois johdot ja muut tavarat, jotka voivat sotkeutua imurin pyöriin tai harjoihin.



Siirrä kaikki arat esineet pois.



Moitteettoman toiminnan varmistamiseksi latausasema on sijoitettava seinän viereen tasaiselle lattiainnalle.



Sammuta robotti-imuri, ennen kuin otat sen akun pois.



Sammuta latausasema, mikäli sitä ei tarvita pitkään aikaan.



Latausasemaa ei voi siirtää imurin työskentelyn aikana, sillä se estää imurin latautumisen.



Älä yritä imuroida robotti-imurilla lasinsiruja, neuvoja tai muita teräviä esineitä. Laite voi vaurioitua.



Älä käytä robotti-imuria kosteissa, syttymisherkissä tai räjähdysvaarallisissa tiloissa.

1.4 Laitteen akku



1. Robotti-imurissa on käytettävä aina alkuperäistä akkua.



2. Irrota akku, ennen kuin toimitat vanhan imurin kierrätyspisteeseen.



3. Mikäli laitteen akku on vaihdettava, ota yhteyttä asiakaspalveluumme. Vääräntyyppisen akun asentaminen voi johtaa henkilö- tai omaisuusvahinkoihin.

4. Mikäli akku vuotaa, nesteeseen ei saa koskea. Pyyhi neste pois kuivalla liinalla. Laita vaurioitunut akku vanhojen akkujen/paristojen keräysastiaan. Sitä ei saa hävittää tavallisten talousjätteiden joukossa.

5. Hävitä vanha akku huolellisesti. Akku sisältää vaarallisia aineita, ja siksi se on toimitettava kierrätyspisteeseen, joka noudattaa paikallisia ympäristömääräyksiä.

1.3 Lapsiturvallisuus



- Älä anna lasten käyttää robotti-imuria omin päin.
- Säilytä polyeteenipussi lasten ulottumattomissa. Siihen liittyy tukehtumisvaara.

1.5 Soveltuvat lattiamateriaalit

Lattiamateriaalit. Robotti-imuria voi käyttää seuraavilla pinnoilla:



Puulattiat

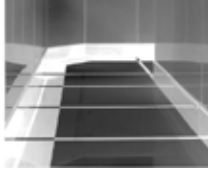

Laattalattiat

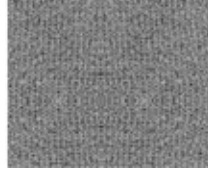

Lattiamatot

1.6 Soveltuvat lattiamateriaalit

Maksuton takuuhuolto ei kata seuraavia tapauksia, eli tällöin laitteen omistaja vastaa kuluista itse:

- A.** Vika johtuu siitä, ettei tuotteen käytössä tai säilytyksessä ole noudatettu tätä käyttöohjetta.
- B.** Takuu-aika on päättynyt.
- C.** Vika johtuu siitä, että laitteen on avannut huoltoliike, jolla ei ole yrityksemme valtuutusta tai toimeksiantoa.
- D.** Jos laitteesta ei esitetä asianmukaista ostotodistusta.
- E.** Mikäli takuukortin tiedot eivät vastaa korjattavaa tuotetta tai tietoja on muutettu.
- F.** Vika johtuu odottamattomista tapahtumista, kuten luonnonkatastrofista.
- G.** Jos vika tai vaurio johtuu onnettomuudesta tai inhimillisestä tekijästä (kuten virheellinen käyttö, altistuminen nesteelle, väärin kytketty kaapeli tai ulkoiset rasitukset, varomaton käsittely, kolhut ja naarmut, väärä verkkojännite jne).

2. TUOTETIEDOT

2.1 Robotti-imuri ja tarvikkeet

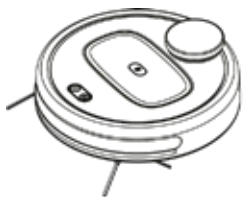

1 robotti-imuri



1 latausasema



1 verkkolaite



2 sivuharjaa



1 puhdistusharja

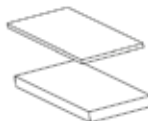

1 suodatin



1 käyttöohje



1 ruuvitaltta
2 ruuvia



1 vaahtomuoviteippi

Huom:  Akku, sivuharjat ja suodatin on asennettu imuriin tehtaalla.

2.2 Laitteen osat

Näkymä edestä

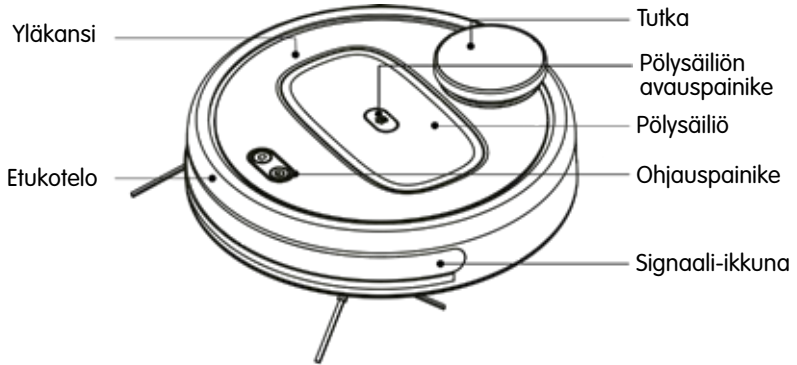

Näkymä pohjasta

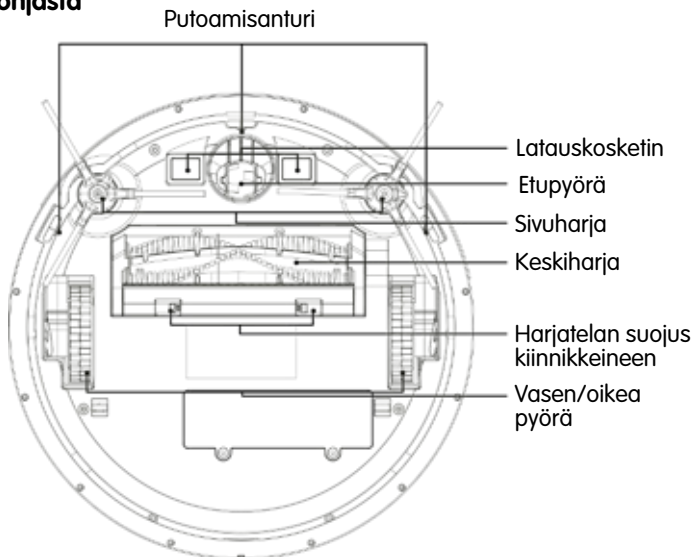

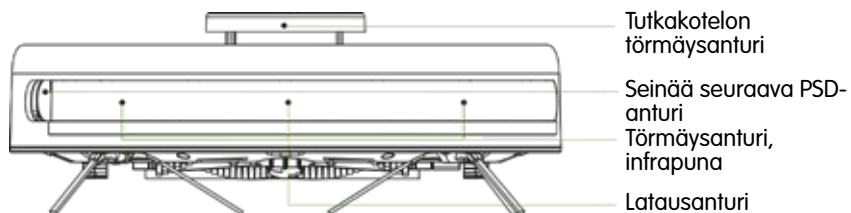
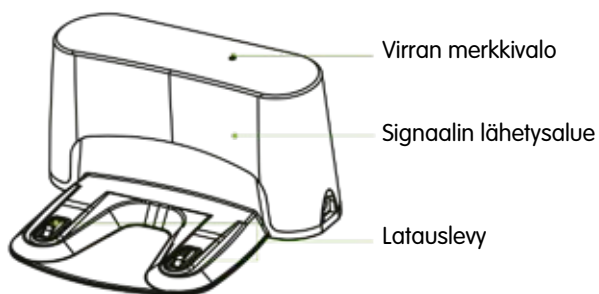
Näkymä sivulta**Näkymä sivulta**

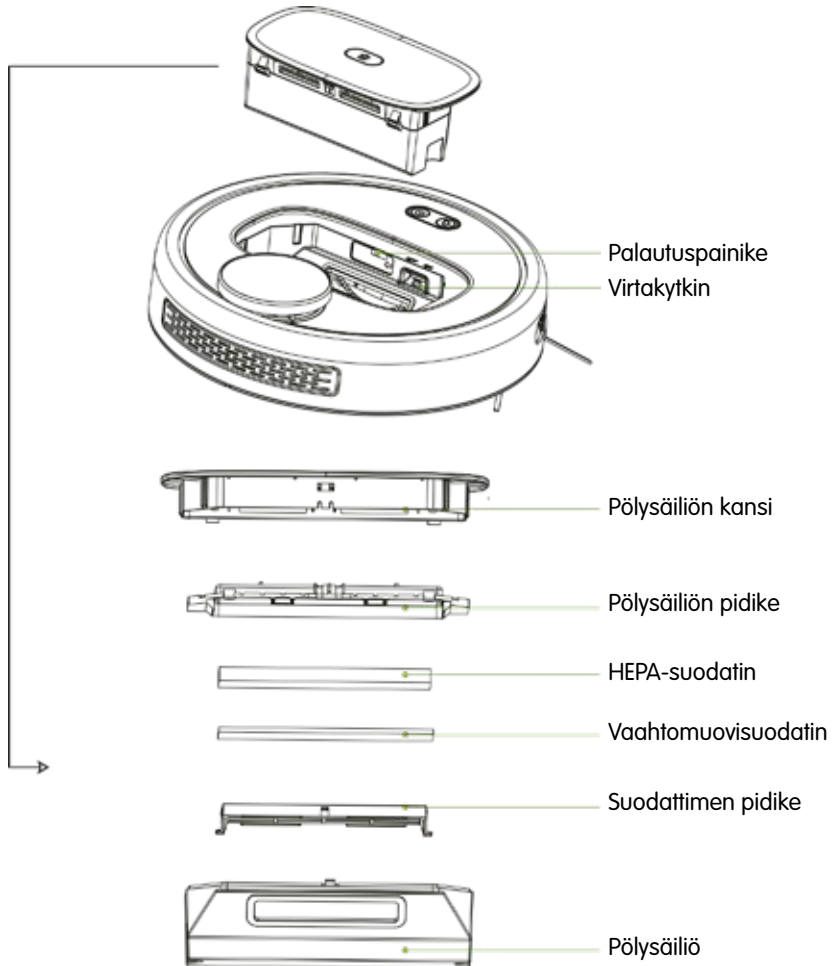
Näkymä edestä

3. TUOTTEEN ASENTAMINEN

3.1 Latausaseman asennus

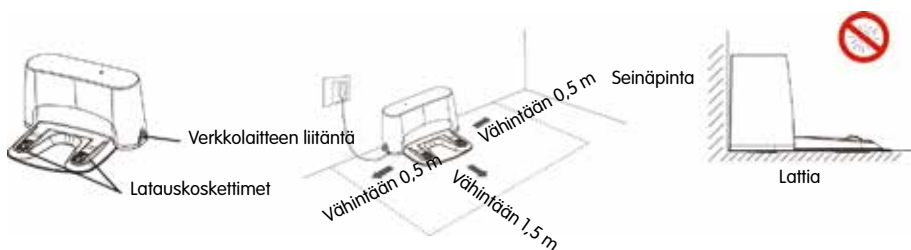

1. Sijoita latausasema tasaiselle ja vaakasuoralle lattiapinnalle.

Varmista, että latausaseman molemmilla sivuilla on vähintään 0,5 metriä ja edessä vähintään 1,5 metriä esteetöntä tilaa.

2. Varmista, että robotti-imuri pääsee latautumaan hyvin välttämällä latausaseman siirtämistä kovin usein. Siirtämisen jälkeen robotti-imuri ei välttämättä enää löydä latausasemaa. Kun robotti-imuri on ladattu ja käynnistetään uudelleen, se laatii muistiinsa kartan.

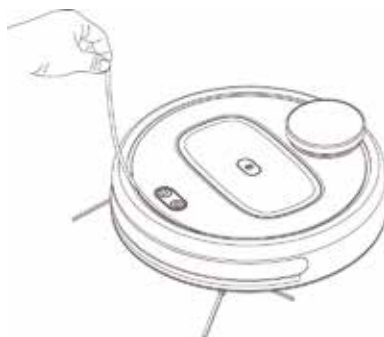

Huom! Jos kartta palautetaan (nollataan), tiedot kielletyistä alueista ja imurointialueista katoavat.

3. Poista suojaliuska ennen robotti-imurin käyttämistä, muuten toiminnassa voi olla häiriöitä.



4. Liitä verkkolaite latausasemaan ja pistorasiaan. Niputa verkkolaitteen ylimääräinen johto niin, ettei se häiritse robotti-imurin työskentelyä.

5. Käynnistys ja lataaminen. **Aloita laitteen käyttö kytkemällä virta virtakatkaisijalla, joka sijaitsee pölysäiliön alla (ks. kuva sivulla 10).**

Tapa 1: Käynnistä robotti-imuri painamalla -painiketta. Sijoita imuri enintään metrin päähän latausasemasta, kun rengasmainen merkivalo on syttynyt. Paina -painiketta. Imuri alkaa etsiä latausasemaa automaattisesti latausta varten.

Tapa 2: Jos robotti-imuri ei käynnisty, koska akku on liian tyhjä, se on sijoitettava suoraan latausasemaan latauskoskettimien kohdalle. Imurin lataaminen alkaa, kun latausaseman merkivalo sammuu.

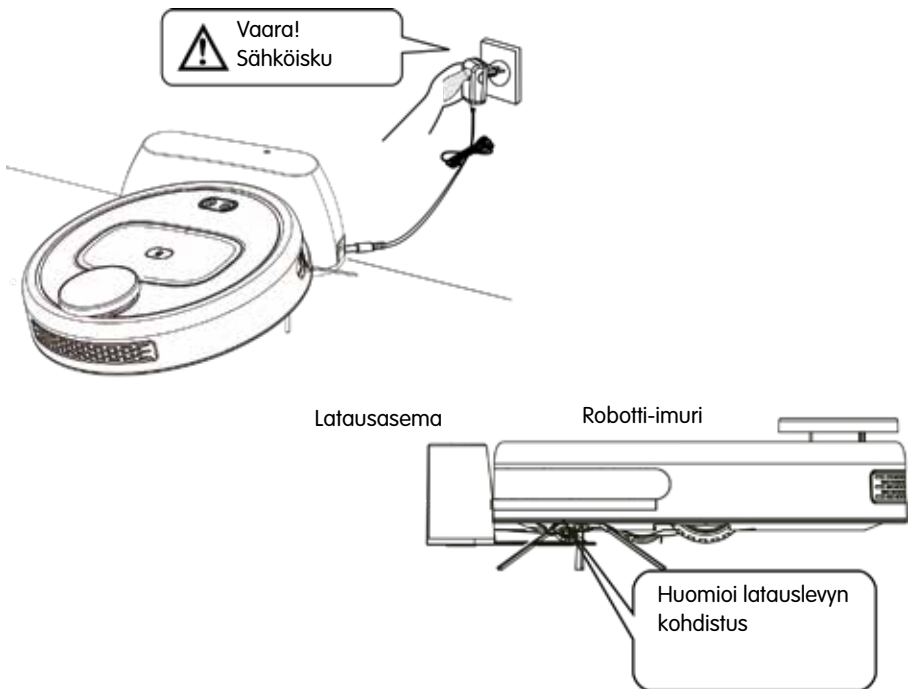

6. Kiinnitä suojaava vahtomuoviteippi tutkakoteloon.

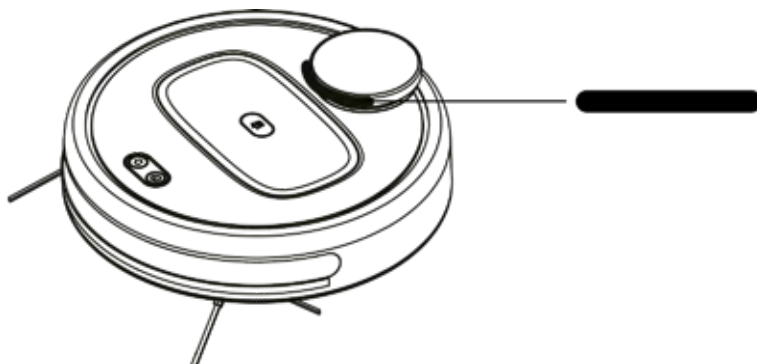

7. Mobiilisovelluksen lataaminen

Tapa 1: Käynnistä lataus lukemalla QR-koodi matkapuhelimella.



Tapa 2: Etsi sovelluskaupasta "Tuya smart" ja lataa se.



Huom! Mikäli puhelimen yhdistäminen robotti-imuriin ei onnistu, katso ohjeet kohdasta "WiFi-yhteyden palautus", sivu 14.

4. KÄYTTÄMINEN

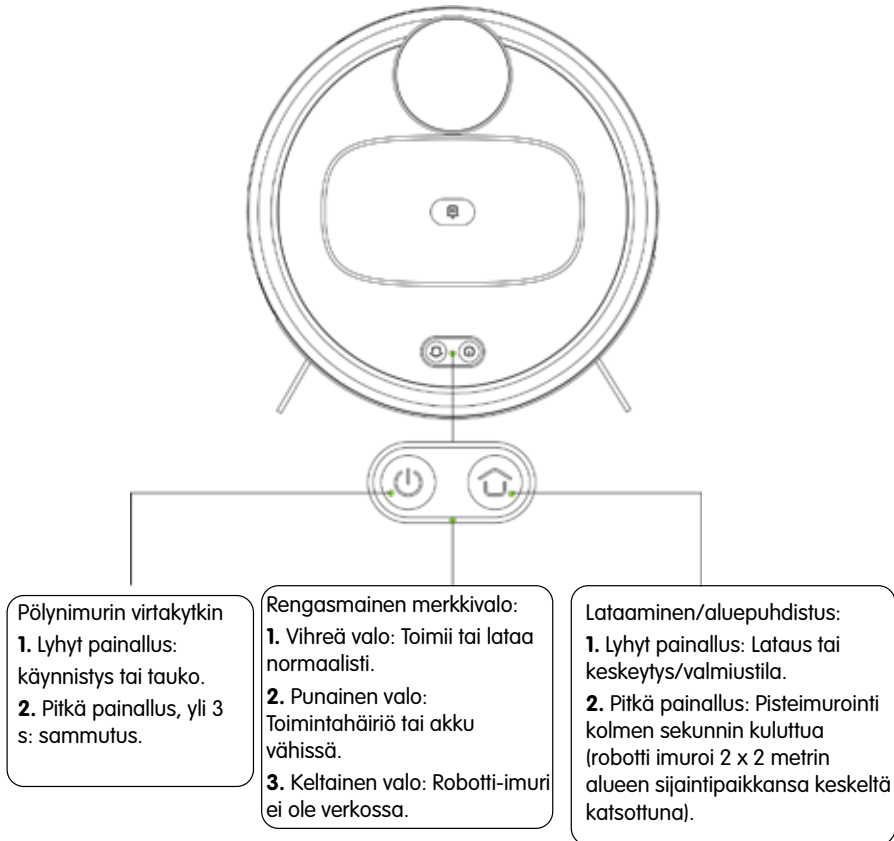
4.1 Painikkeet ja merkkivalot



Huom:

1. Jonkin painikkeen painaminen puhdistuksen, latauksen tai aluepuhdistuksen aikana keskeyttää imurin toiminnan.
2. Voit palauttaa robotti-imurin WiFi-liitännän painamalla painikkeita  ja  yhtä aikaa kolme sekuntia.
3. Järjestelmä sammutetaan painamalla palautuspainiketta. Jos virtakytkin on silloin päällä, robotti-imuri käynnistyy uudelleen automaattisesti.

4.2 Merkkivalojen ilmoitukset

Nro	Toimintatila	Näyttö	Äänimerkki
1.	Järjestelmä käynnistyy	Vihreä merkkivalo sykkii	Toistuva äänimerkki
2.	Järjestelmä on käynnistynyt	Vihreä merkkivalo palaa	Kaksi äänimerkkiä
3.	Ei verkkoyhteyttä käynnistymisen jälkeen	Keltainen merkkivalo palaa	
4.	Yhdistää verkkoon	Keltainen merkkivalo vilkkuu ensin ja syttyy sitten	Yksi äänimerkki
5.	Yhdistäminen onnistui	Vihreä merkkivalo syttyy	Kaksi äänimerkkiä
6.	WiFi-liitännän palautus	Keltainen merkkivalo vilkkuu hitaasti	Yksi äänimerkki
7.	Imurointi alkaa	Vihreä/keltainen merkkivalo vilkkuu ensin ja syttyy sitten	Käynnistyssävel
8.	Imuroinnin keskeytys	Vihreä/keltainen merkkivalo vilkkuu ensin ja syttyy sitten	
9.	Imuroinnin jatkaminen	Vihreä/keltainen merkkivalo vilkkuu ensin ja syttyy sitten	Käynnistyssävel
10.	Imurointi päättynyt	Vihreä/keltainen merkkivalo vilkkuu ensin ja syttyy sitten	Kaksi äänimerkkiä
11.	Akku vähissä ja automaattisen latauksen alkaminen	Vihreä/keltainen merkkivalo vilkkuu ensin ja syttyy sitten punaisena	Latauksen käynnistyssävel
12.	Latausaseman haku alkaa	Keltainen merkkivalo vilkkuu hitaasti	Latauksen käynnistyssävel
13.	Automaattisen latauksen keskeytys	Vihreä/keltainen merkkivalo vilkkuu ensin ja syttyy sitten	

14.	Latauksen aloitus latausasemassa	Vihreä/keltainen merkkivalo sykkii	Kaksi äänimerkkiä
15.	Robotti on saanut käskyn, kun se on latauksessa eikä virtaa ole vielä tarpeeksi	Punainen merkkivalo syttyy, kun imuri kytkeytyy päälle	Yksi äänimerkki
16.	Akku on ladattu	Vihreä/keltainen merkkivalo palaa	
17.	Pölysäiliö on otettu pois	Punainen merkkivalo vilkkuu nopeasti	Yksi äänimerkki
18.	Pölysäiliö on asennettu takaisin	Punainen merkkivalo vilkkuu nopeasti ja palaa sitten punaisena/Keltainen merkkivalo palaa	Yksi äänimerkki
19.	Uutta karttaa laaditaan	Vihreä/keltainen merkkivalo vilkkuu ensin ja syttyy sitten	Yksi äänimerkki
20.	Robotti-imuri sammutetaan	Punainen merkkivalo vilkkuu nopeasti ja sammuu, kun imuri sammuu	
21.	Aloita laiteohjelman päivitys	Keltainen merkkivalo vilkkuu nopeasti	Yksi äänimerkki
22.	Laiteohjelman päivitys ei onnistunut	Punainen merkkivalo vilkkuu nopeasti ja syttyy sitten vihreänä	1,5 sekunnin äänimerkki
23.	Laiteohjelman päivitys onnistui	Vihreä/keltainen merkkivalo vilkkuu ensin ja syttyy sitten	Kaksi äänimerkkiä
24.	Hakee imuria (ja löytää sen)	Vihreä/keltainen merkkivalo vilkkuu ensin ja syttyy sitten	Imurinhakusävel

4.3 Mobiilisovellus (ks. liite)

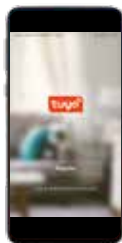

5. TUOTTEEN KUNNOSSAPITO

5.1 Latauslevyn puhdistus

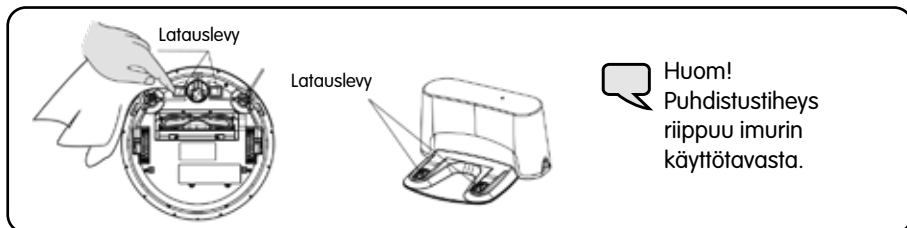

1. Sammuta robotti virtakytkimellä tai irrota pistoke pistorasiasta.
2. Puhdista latauslevy kuivalla liinalla kerran kuukaudessa.
3. Älä käytä puhdistamiseen öljyä.

5.2 Pölysäiliön puhdistaminen

5.2.1 Pölysäiliön asennus ja irrotus

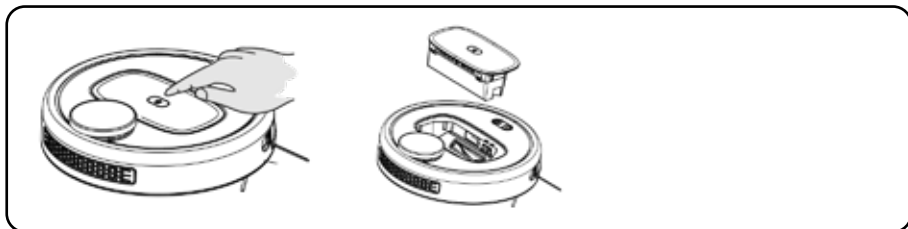

Paina pölysäiliön avauspainiketta, jolloin säiliö ponnahtaa ulos, ks. kuva edellä. Sen jälkeen säiliön voi ottaa pois.

5.2.2 Pölysäiliön puhdistaminen

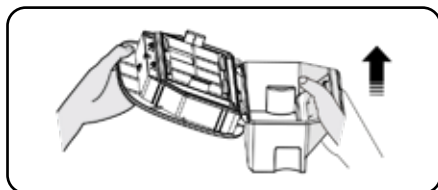

1. Avaa ensin kansi ja tyhjennä säiliö. Vinkki: Puhdista pölysäiliö säännöllisesti.

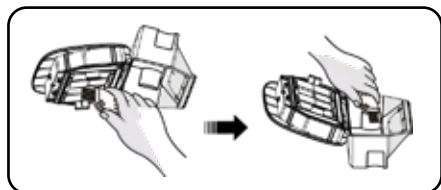

2. Puhdista pölysäiliö puhdistusharjalla.

3. Ota suodatin pois ja poista siitä pöly puhdistusharjan avulla.

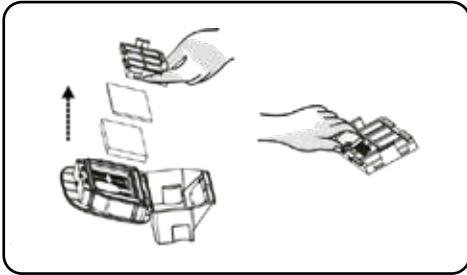

4. Pölysäiliön voi pestä juoksevilla vedellä.

(Huom! Anna säiliön kuivua ilmassa hyvin, ennen kuin asennat sen takaisin.)

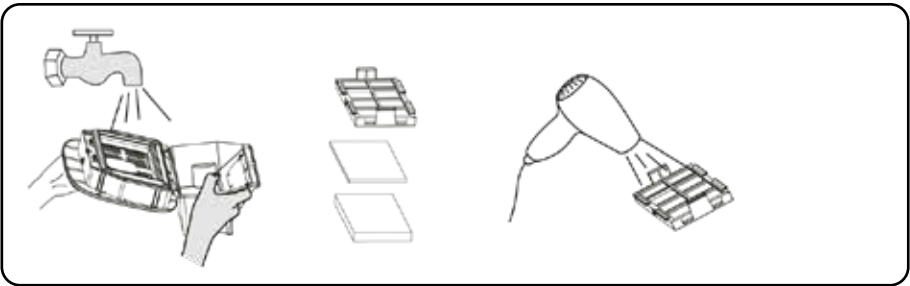

5. Aloita kokoaminen asentamalla ensin suodatin pölysäiliöön. Asenna sen jälkeen pölysäiliö robotti-imuriin.

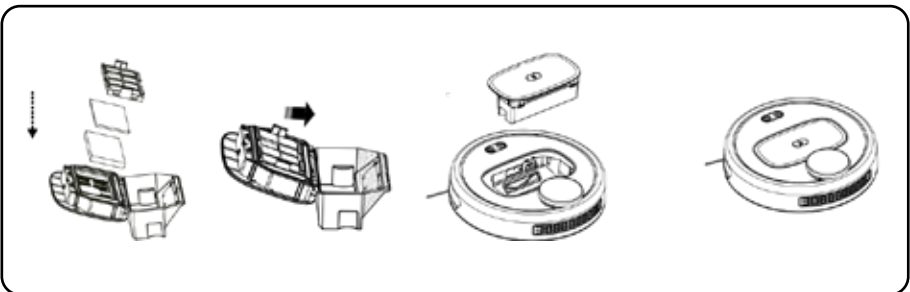

5.3 Harjatelan puhdistus

5.3.1 Harjatelan irrotus

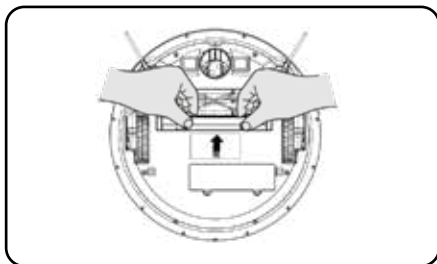

1. Paina kiinnikkeitä ja nosta suojus pois.

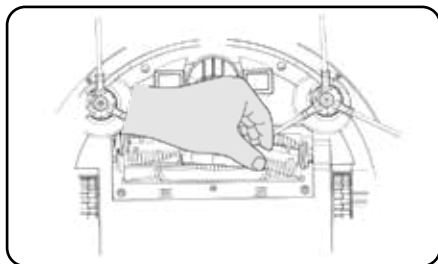

2. Ota kiinni harjatelasta ja nosta se pois.

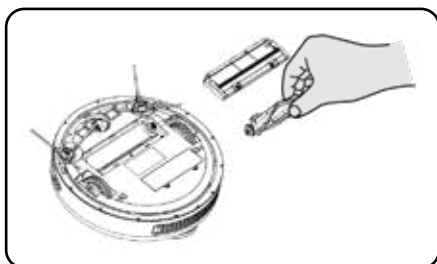

3. Ota keskiharjat ja lasta pois.

5.3.2 Harjatelan ja kumiharjan puhdistus

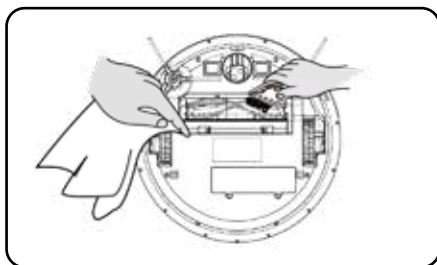

1. Puhdista harjatelan lokero pehmeällä liinalla.

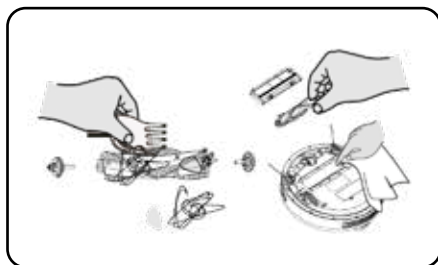

2. Puhdista harjatelat puhdistusharjalla tai käytä saksia, mikäli telaan on kiertynyt hiuksia.

5.4 Sivuharjojen puhdistus



1. Avaa sivuharjojen kiinnitysruuvit ruuvitaltalla.

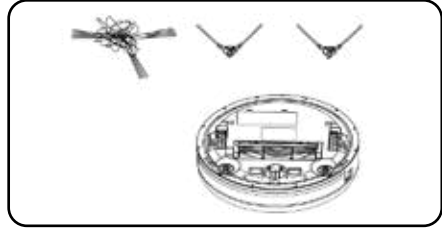

2. Ota sivuharja pois, poista hiukset ja lika harjasta ja sen ympäristöstä.

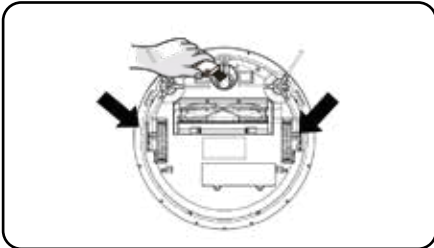

Puhdista etupyörä sekä oikea ja vasen pyörä liinalla säännöllisesti. (Huom! Pyörien akseleihin voi kiertyä hiuksia tai vastaavaa materiaalia. Poista ne mahdollisimman pian.

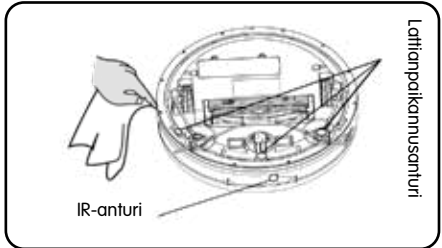

Pyöhi läpinäkyvä levy kuivalla puuvillaliinalla siivouksen päätteeksi. Levyyen kertyvä pöly voi heikentää robotti-imurin toimintaa.





6. VIANMÄÄRITYS

Kuvaus	Oire	Syy	Toimenpide
Vika pölysäiliössä	Punainen merkkivalo vilkkuu hitaasti ja laite antaa äänimerkin	Pölysäiliö ei ole paikallaan oikein	Asenna pölysäiliö imuriin oikein
Pölysäiliö on täynnä	Laite antaa viiden äänimerkin sarjan	Säiliö on täynnä tai suodatin on vaihdettava	Puhdista säiliö tai vaihda suodatin
Tutkavika	Punainen merkkivalo vilkkuu hitaasti ja laite antaa neljä äänimerkkiä	Jokin peittää ylemmän tutkayksikön tai robotti-imuri on liian suurella esteettömällä alueella (yli 6 x 6 m)	Tarkista, peittääkö jokin tutkan, tai siirrä robotti-imuri sisään

Kuvaus	Oire	Syy	Toimenpide
Nostamisesta johtuva vika	Punainen merkkivalo syttyy ja laite antaa kaksi äänimerkkiä	Imuri on sammutettu tai nostettu ylös	Laske imuri lattialle, älä siirrä sitä korkeammalle tasolle
Vika lattiapinnan havaintoanturissa	Punainen merkkivalo vilkkuu hitaasti ja laite antaa kolme äänimerkkiä	Putoamisanturia peittää jokin tai anturi on liian korkealla	Tarkista, onko pohjassa oleva signaali-ikkuna peitossa tai aseta imuri lattialle
Vika seinäntunnistuksessa	Punainen merkkivalo vilkkuu hitaasti ja laite antaa kaksi äänimerkkiä	Vika seinäntunnistuksessa	Tarkista, näkyykö läpinäkyvässä ikkunassa roskaa tai vastaavia
Vika etummaisessa törmäyssuojauksessa	Punainen merkkivalo syttyy ja laite antaa neljä äänimerkkiä	Törmäyslista tai -anturi on jumiutunut	Tarkista, ettei iskunvaimennin ole jumissa vaan liikkuu vapaasti
Vika pääpyörässä	Punainen merkkivalo syttyy ja laite antaa äänimerkin	Pääpyörään on kertynyt roskaa tai se on jumissa	Tarkista, onko pääpyörässä haittaavia roskaa
Vika sivuharjassa	Punainen merkkivalo syttyy ja laite antaa kaksi äänimerkkiä	Sivuharjaan on kertynyt roskaa tai se on jumissa	Tarkista, onko sivuharjassa haittaavia roskaa tms.
Vika harjatelassa	Punainen merkkivalo syttyy ja laite antaa kaksi äänimerkkiä	Harjatelaa on kertynyt roskaa tai se on jumissa	Tarkista, onko harjatelassa haittaavia roskaa
Imuri on jumissa	Punainen merkkivalo syttyy ja laite antaa neljä äänimerkkiä	Imuri on jäänyt kiinni	Latauksen käynnistysävel
Kallistumisesta johtuva vika	Punainen merkkivalo syttyy ja laite antaa viisi äänimerkkiä	Imuri yrittää käynnistyä kallistuneena	Aseta imuri suoralle lattialle
Vika latausasemassa	Punainen merkkivalo syttyy ja laite antaa kolme äänimerkkiä	Imuri ei löydä latausasemaa tai latausasemaan ei tule virtaa	Pidä imuri lähellä latausasemaan tai yhdistä latausasema verkkolaitteeseen
Akku vähissä	Punainen merkkivalo syttyy ja laite antaa äänimerkin	Akku on vähissä eikä imuri ole latausasemassa	Lataa imuri
Vika puhaltimessa	Punainen merkkivalo syttyy ja laite antaa viisi äänimerkkiä	Puhallin ei toimi	Tarkista, pääsevätkö puhaltimen siivet liikkumaan vapaasti vai onko niissä haittaavia roskaa
Tuntematon vika	Punainen merkkivalo syttyy ja imuri antaa 1,5 sekunnin äänimerkin.	Tuntematon vika on aiheuttanut toimintahäiriön	Käynnistä imuri uudelleen

Huom: Ota yhteyttä asiakaspalveluumme, mikäli vika ei ratkea näiden ohjeiden perusteella.

7. ENERGIAMERKINTÄÄ KOSKEVAT TIEDOT

Robotti-imuri		Tarvikkeet	
Käyttäjännite	14,4 V 	Verkkolaite	
Nimellisteho	27 W	Lähtäjännite	24 V 
Akku	Litiumioniakku	Lähtövirta	630 mA 
Akun kapasiteetti	2500 mAh	Latausasema	
Latausaika	4–5 tuntia	Käyttäjännite	24 V 
Toiminta-aika	60–80 minuuttia		
Lämpötila-alue	0–45 °C		
Ilmankosteus	≤ 80 % RH		
Äänitaso	≤ 68 dB		
Nettopaino	3,32 kg		
Mitat	Φ 34 x 10 cm		

Huom!

- Punainen viiva osoittaa plusnavan (+) ja musta viiva miinusnavan (-).
- Robotti-imurissa olevan akun saa vaihtaa vain ammattihenkilö.
- Elektrodi on tiivistetty lasiliimalla, eikä sitä saa hävittää polttamalla.
- Laitteessa ei saa käyttää ei-ladattavia akkuja. Sammuta robotti-imuri, ota akku varovasti pois ja toimita se kierrätyspisteeseen.

 **Huomautukset:** Yrityksemme pidättää oikeuden tehdä tuotteisiin teknisiä, rakenteellisia ja tuotetta parantavia muutoksia.

8. VESISÄILIÖN ASENNUS JA KÄYTTÄMINEN

1. Täytä säiliö vedellä täyttöaukon kautta, ja sulje aukko lopuksi.

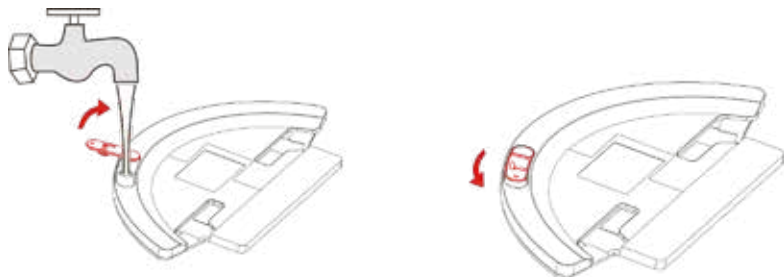

2. Aseta moppi paikalleen.



3. Paina vesisäiliö kiinni alla olevien kuvien mukaan.

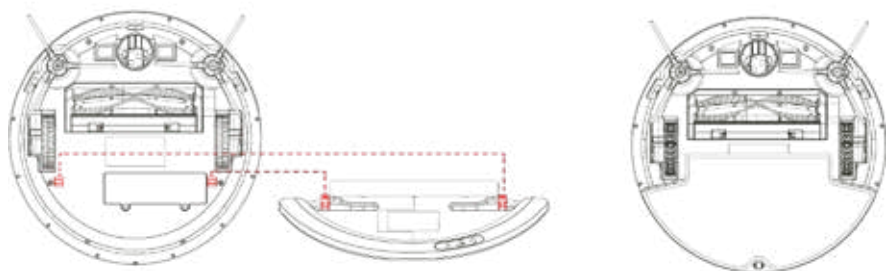

Varoitus!

1. Toiminto on tarkoitettu vain kovalle lattiolle, ei matoille.
2. Ota vesisäiliö ja moppi pois ennen lataamista.
3. Kostuta moppi ja kierrä se nahkeaksi ennen käyttöä.

ELVITA



elOnGROUP

Elvita products are distributed and marketed by Elon Group AB.

Elon Group AB Bäcklundavägen 1 | 702 03 Örebro
Sweden

ELON GROUP | +46(0)10-220 40 00 | ELONGROUP.SE

Support and service: ELVITA.SE