

▶ QT48S92B

DA	Bruksanvisning Tørretumbler	2
NO	Bruksanvisning Tørketrommel	28

USER MANUAL

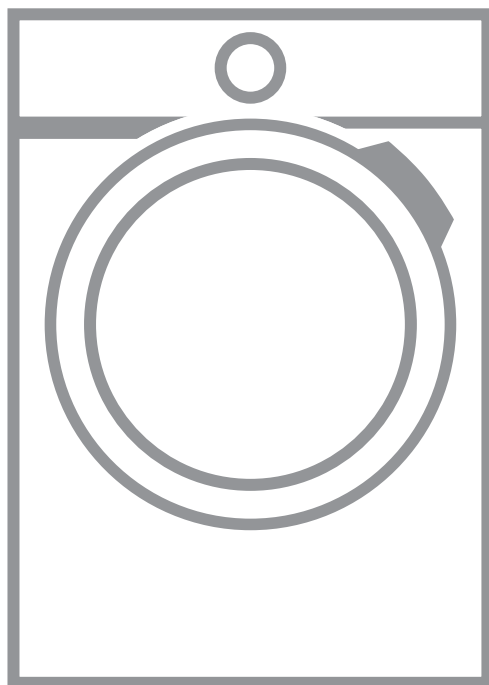

INDHOLDSFORTEGNELSE

1. OM SIKKERHED.....	3
2. SIKKERHEDSANVISNINGER.....	5
3. PRODUKTBESKRIVELSE.....	7
4. KONTROLPANEL.....	7
5. PROGRAMTABEL.....	9
6. TILVALG.....	10
7. INDSTILLINGER.....	12
8. FØR FØRSTE ANVENDELSE.....	13
9. DAGLIG BRUG.....	14
10. RÅD OG TIPS.....	16
11. VEDLIGEHOEDELSSE OG RENGØRING.....	17
12. FEJLFINDING.....	20
13. TEKNISKE DATA.....	22
14. HURTIGVEJLEDNING.....	24
15. PRODUKTINFORMATIONSAK I REFERENCE TIL EU-FORORDNING 1369/2017.....	26
16. MILJØHENSYN.....	27

KÆRE KUNDE

Tak, fordi du valgte dette Husqvarna-Electrolux-produkt. Vi har skabt det for at give dig upåklagelig ydeevne i mange år med innovative teknologier, som gør livet lettere – funktioner, som du måske ikke finder på almindelige apparater. Brug et par minutter på at læse mere – så du kan få det bedste ud af det.

Besøg vores hjemmeside for at:



få rådgivning, brochurer, fejlfinding, service- og reparationsinformation:
www.husqvarna-electrolux.se/support



Registrér dit produkt for at få bedre service:
www.husqvarna-electrolux.se



Køb tilbehør, forbrugsvarer og originale reservedele til dit apparat:
www.husqvarna-electrolux.se/shop

KUNDEPLEJE OG SERVICE

Brug altid originale reservedele.

Sørg for at have følgende data klar, når du kontakter vores autoriserede servicecenter: Model, PNC, serienummer.

Oplysningerne findes på typeskiltet.

 Advarsel/forsigtig-sikkerhedsanvisninger

 Generelle oplysninger og råd

 Miljøoplysninger

Ret til ændringer uden varsel forbeholdes.

1. OM SIKKERHED

Læs brugsanvisningen grundigt, før du påbegynder installationen og ibrugtagningen af dette apparat. Producenten påtager sig intet ansvar for eventuelle skader, der er resultatet af forkert installation eller brug. Opbevar altid brugsanvisningen på et sikkert og tilgængeligt sted til senere opslag.



- Læs de medfølgende anvisninger.

1.1 Sikkerhed for børn og andre udsatte personer



ADVARSEL!

Risiko for kvælning, personskade eller permanent invaliditet.

- Apparatet må kun bruges af børn fra 8 år og opefter samt af personer med nedsat fysisk, sensorisk eller psykisk funktionsevne, eller som mangler den nødvendige erfaring eller viden, hvis de er under opsyn eller er blevet instrueret i at bruge apparatet på en sikker måde samt forstår de farer, det indebærer.
- Børn på mellem 3 og 8 år og personer med omfattende og komplekst handicap skal holdes på afstand af apparatet, medmindre de overvåges konstant.
- Børn på under 3 år skal holdes på afstand af apparatet, medmindre de overvåges konstant.
- Lad ikke børn lege med apparatet.
- Opbevar al emballage utilgængeligt for børn, og bortskaf det korrekt.
- Opbevar vaskemidler utilgængeligt for børn.
- Lad ikke børn og husdyr komme tæt på apparatet, mens lågen er åben.
- Hvis apparatet har en børnesikring, skal den aktiveres.
- Børn må ikke udføre rengøring og vedligeholdelse på produktet uden opsyn.

1.2 Generel sikkerhed

- Apparatets specifikationer må ikke ændres.
- Hvis tørretumbleren anbringes ovenpå en vaskemaskine, så brug stablepladen. Stablesættet, der kan fås hos din autoriserede forhandler, må kun bruges med det apparat, der er angivet i vejledningen, som fulgte med tilbehøret. Læs den omhyggeligt inden installation (se installationsbrochuren).
- Apparatet kan monteres som fritstående eller under et køkkenbord med korrekt plads (se installationsbrochuren).
- Installér ikke apparatet bag en dør, der kan låses, en skydedør eller en dør med et hængsel på den modsatte side, der ville forhindre apparatets låge i at åbne helt.
- Ventilationsåbningen i bunden må ikke tildækkes af et gulvtæppe, måtte eller anden gulvbelægning.
- ADVARSEL: Apparatet må ikke forsynes gennem en ekstern kontaktnordning, som f.eks. en timer, eller være sluttet til et kredsløb, der regelmæssigt tændes og slukkes af et forsyningsværk.
- Sæt først netstikket i stikkontakten ved installationens afslutning. Sørg for, at der er adgang til stikkontakten efter installationen.
- Hvis strømledningen er beskadiget, skal den af sikkerhedsgrunde udskiftes af producenten, det autoriserede servicecenter eller en tekniker med tilsvarende kvalifikationer.
- Undlad at overskride den maksimale fyldning på 9 kg (se kapitlet "Programtabel").
- Brug ikke apparatet, hvis tøj har været tilsmudset med industrikemikalier.
- Tør fnug eller rester fra emballage væk, der har ophobet sig omkring apparatet.
- Brug aldrig apparatet uden et filter. Rens fnugfilteret før eller efter hver brug.
- Tør ikke uvasket tøj i tørretumbleren.

- Hvis tøjet er tilsmudset med substanser som for eksempel madolie, acetone, alkohol, benzin, petroleum, pletfjerner, terpentiner, voks og voksfjerner, skal det vaskes i varmt vand tilsat ekstra vaskemiddel, før det tørres i vaskemaskinen/tørretumbleren.
- Genstande som skumgummi (latexgummi), badehætter, vandtætte tekstiler, ting med gummibagside og tøj eller puder forsynet med skumgummiindlæg må ikke tørres i vaskemaskinen/tørretumbleren.
- Skyllemidler eller lignende produkter må kun bruges som angivet i vejledningen fra produktets producent.
- Fjern alle genstande fra tøjet, som kunne være en kilde til antændelse, f.eks. lightere eller tændstikker.
- **ADVARSEL:** Stands aldrig tørretumbleren, før tørreprogrammet er helt slut, medmindre alt tøjet hurtigt tages ud og bredes ud, så varmen kan slippe væk.
- Sluk for maskinen, og tag stikket ud af kontakten inden vedligeholdelse.

2. SIKKERHEDSANVISNINGER

2.1 Installation

- Fjern al emballagen.
- Undlad at installere eller bruge et beskadiget apparat.
- Følg installationsvejledningen, der følger med apparatet.
- Vær altid forsigtig, når du flytter apparatet, da det er tungt. Brug altid sikkerhedshandsker og lukket fodtøj.
- Stil eller brug ikke apparatet et sted, hvor temperaturen kan komme under 5 °C eller over 35 °C.
- Gulvarealet, hvorpå apparatet skal installeres, skal være fladt, stabilt, varmebestandigt og rent.
- Sørg for, at der er luftcirkulation mellem apparatet og gulvet.
- Hold altid apparatet lodret, når det flyttes.
- Apparatets bagside skal anbringes mod en væg.

- Når apparatet står i den endelige position, kontrolleres det, at det er korrekt i vater. Skru benene op og ned i overensstemmelse hermed.

2.2 El-forbindelse



ADVARSEL!

Risiko for brand og elektrisk stød.

- Sæt først netstikket i stikkontakten ved installationens afslutning. Sørg for, at der er adgang til elstikket efter installationen.
- **ADVARSEL:** Dette apparat er designet til at blive installeret/forbundet til en jordforbindelse i bygningen.
- Sørg for, at parametrene på typeskiltet er kompatible med nettilslutningens elektriske mærkeværdier.

- Brug altid en korrekt monteret lovlig stikkontakt.
- Brug ikke multistikadaptere og forlængerledninger.
- Undgå at slukke for apparatet ved at trække i netledningen. Tag altid selve netstikket ud af kontakten.
- Undgå at berøre netledningen eller netstikket, hvis du har våde hænder.

2.3 Brug



ADVARSEL!

Risiko for personskade, elektrisk stød, brand, forbrændinger eller skade på apparatet.

- Dette apparat er kun til husholdningsbrug (indendørs).
- Tør ikke beskadigede (iturevne, trevlede) genstande, som indeholder polstring eller fyld.
- Hvis vasketøjet er blevet vasket med pletfjerner, foretages et ekstra skylleprogram, før tørreprogrammet startes.
- Tør kun stoffer, som er egnet til tørring i apparatet. Følg vaskevejledningen på symbolerne på tøjet.
- Undgå af drikke eller tilberede madvarer med det kondenserede vand/destillerede vand. Det kan føre til sundhedsskader hos personer og husdyr.
- Undgå at sidde eller stå på apparatets åbne låge.
- Tør ikke dryppende vådt tøj i apparatet.

2.4 Indvendig belysning



ADVARSEL!

Fare for personskade.

- Synlig stråling fra LED-lampe. Se ikke direkte ind i lysstrålen.
- Kontakt det autoriserede servicecenter for at få udskiftet den indvendige lampe.

2.5 Vedligeholdelse og rengøring



ADVARSEL!

Risiko for skader på mennesker eller apparat.

- Undlad at bruge højtryksrensere eller damp til at rengøre apparatet.
- Rengør apparatet med en fugtig, blød klud. Brug kun neutrale rengøringsmidler. Brug ikke slibende midler, skuresvampe, opløsningsmidler eller metalgenstande.
- Pas på, når du rengør apparatet, for at forhindre beskadigelse af afkølingssystemet.

2.6 Kompressor



ADVARSEL!

Risiko for beskadigelse af apparatet.

- Kompressoren og det lukkede rørsystem i tørretumbleren er fyldt med et specielt middel, som er fri for fluor-chlor-kulbrinter. Dette system skal forblive tæt. Beskadigelsen af systemet kan forårsage lækage.

2.7 Service

- Kontakt det autoriserede servicecenter for at få repareret apparatet.
- Brug kun originale reservedele.
- Vedrørende lampe(r)ne i dette produkt og reservedelslamper, der sælges separat: Disse lamper er beregnet til at modstå ekstreme fysiske forhold i husholdningsapparater, såsom temperatur, vibration, fugt, eller er beregnet til at signalere information om apparatets driftsstatus. De er ikke beregnet til at blive brugt i andre apparater, og de er ikke velegnede til belysning af rum.

2.8 Bortskaffelse



ADVARSEL!

Risiko for personskade eller kvælning.

- Tag stikket ud af kontakten og kobl det fra vandforsyningen.
- Klip netledningen af tæt ved apparatet og bortskaf den.
- Fjern lågelåsen for at forhindre, at børn og kæledyr bliver fanget i tromlen.
- Bortskaf apparatet i overensstemmelse med lokale krav til bortskaffelse af affald af elektrisk og elektronisk udstyr (WEEE).

3. PRODUKTBEKRIVELSE

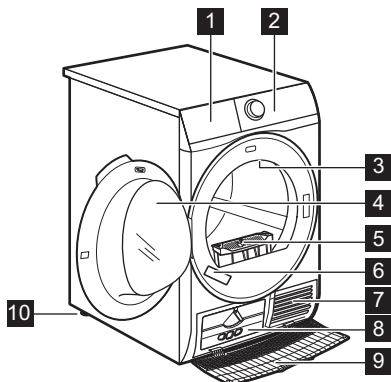





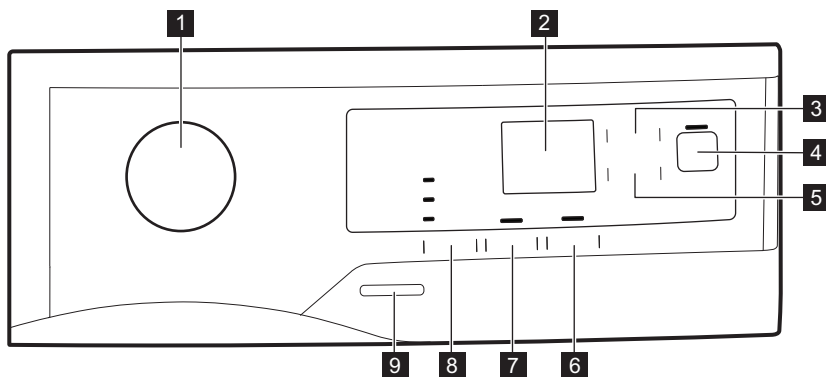

- 1** Tøm vandtank
- 2** Kontrolpanel
- 3** Indvendigt lys
- 4** Apparatluger
- 5** Filter
- 6** Mærkeplade
- 7** Lufttilførselshuller
- 8** Varmveksler-lampe
- 9** Varmvekslerdæksel
- 10** Justerbare ben

i For at gøre det nemmere at ilægge vasketøj eller at installere maskinen kan lågen vendes om (se særskilt brochure).

4. KONTROLPANEL



- 1** Programknap og ● NULSTIL-knap
- 2** Skærm
- 3**  Torktid (Tidsstyret tørring)-berøringsknap









- 4**  Start/Pause (Start/pause)-berøringsknap
- 5**  Födröjd Start (Forsinket start)-berøringsknap
- 6**  Extra anti veck (Anti-krøl Fase)-berøringsknap
- 7**  Reverser.+ (Reverser. +)-berøringsknap
- 8**  Torrhedsgrad (Tørhedsgrad)-berøringsknap

9 Tænd/sluk-knap





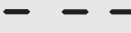

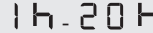

-  Tryk på knapperne med fingeren i området med symbolet eller navnet på funktionen. Undgå at bruge handsker, når du betjener betjeningspanelet. Sørg for, at betjeningspanelet altid er rent og tørt.

4.1 Display



Symbolet vises i displayet	Symbolbeskrivelse
	tilvalget tid til
	udskudt start slået til
	indikator: <i>kontrollér varmeveksler</i>
	indikator: <i>rens filteret</i>
	indikator: <i>tøm vandbeholderen</i>
	børnesikring til
	forkert valg, eller knappen er i positionen ● "Nulstil"
	programvarighed
	varighed af tørretid
	varighed af forsinket start

5. PROGRAMTABEL

Program	Mængde ¹⁾	Egenskaber / tekstiltype ²⁾
 ³⁾ Bomull (Bomuld) Eco	9 kg	Program, der skal bruges til at tørre bomuld med tørhedsgraden "bomuldsskabstør", med maksimal energibesparelse. / 
Bomull (Bomuld)	9 kg	Program defineret til tørring af bomuldsgenstande af forskellig størrelse / forskellig vævning sammen. / 
Syntet (Syntetisk)	3,5 kg	Syntetiske stoffer og blandingsfibre. / 
Fintvätt (Finvask)	4 kg	Sarte stoffer såsom viskose, rayon, akryl og deres blandinger. / 
Ylle (Uld) 	1 kg	<p>Uldstoffer. Mild tørring af håndvaskbart uld. Fjern straks tøjet, når programmet er færdigt.</p> <div style="text-align: center;">  <p>WOOL HAND WASH SAFE</p> </div> <p>Uldtørreprogrammet i denne maskine er godkendt af virksomheden Woolmark til tørring af uldtøj, der er mærket som "håndvask", såfremt tøjet tørres i henhold til instruktionerne på vaskemærket samt anvisningerne fra producenten af denne maskine. Følg vaskemærket for andre vaskeanvisninger. M1525 Woolmark-symbolet er et certificeringsmærke i mange lande.</p>
Torktid (Tid)	5 kg	Med dette program kan du bruge Torktid (Tidsstyret tørring)-tilvalget og indstille programmets varighed. Tørretiden skal passe til fyldningen, f.eks. 2 t til 5 kg bomuld. / 
Uppräschning (Genopfriskning)	1kg	Genopfriskning af tøj efter opbevaring.

Program	Mængde ¹⁾	Egenskaber / tekstiltipe ²⁾
Lättstruket (Strygelet)	1 kg (eller 5 skjorter)	Strygelette stoffer, som kræver minimal strygning. Strygeresultaterne kan være forskellige fra en type stof til et andet. Ryst tøjet, inden du lægger det i apparatet. Når programmet er afsluttet, skal tøjet straks fjernes og hænges på en bøjle. / ☺☺☺
Sportklæder (Sportklæderstøj)	2 kg	Sportstøj, tynde og lette stoffer, mikrofibre, polyester. / ☺☺☺
Denim	4 kg	Fritidstøj, f.eks. jeans, sweatshirts med forskellig stoftykkelse (f.eks. i hals, manchetter og sømme). / ☺☺☺
Sängklæder (Sengetøj)	3kg	Sengetøj som enkelt- og dobbeltlagener, pudebetræk, dynebetræk. / ☺☺☺
Mix EasyDry	3kg	Bomuld og syntetiske stoffer. Program med lav temperatur. Skåneprogram med varm luft. / ☺☺☺

1) Den maksimale vægt henviser til tørt tøj.

2) Vedr. tekstilmærket: Se afsnittet *RÅD OG TIPS: Forberedelse af vasketøjet*.

3)  Bomull (Bomuld) Skåptorr (Skabstørr) ECO-programmet er "standard-bomuldsprogrammet" ifølge EU-Kommissionens forordning nr. 392/2012. Det er velegnet til at tørre normalt, vådt bomuld, og det er det mest energi-effektive program til tørring af vådt bomuld.

6. TILVALG

6.1 ☀ Torrhetsgrad (Tørhedsgrad)

Denne funktion hjælper med at øge vasketøjets tørhed. Der er 3 tilvalg:

- ☀ Extra Torrt (Ekstra Tørr)
- ☀ Skåptorr (Skabstørr)
- ☀ Stryktorr (Strygetørr)

6.2 ↻ Reverser.+ (Reverser.+)

Øg frekvensen af tromlevendingen for at reducere genstande, der bliver snoet og viklet ind i hinanden. For at øge tørreresultatets ensartethed og hjælpe med at reducere krøller. Anbefalet til store eller lange genstande (f.eks. lagner, bukser, lange kjoler)"

6.3 🛡 Extra anti veck (Anti-krøl Fase)

Forlænger antikrølfasen med 60 minutter ved slutningen af tørringsprogrammet. Denne funktion reducerer folder. Tøjet kan tages ud under antikrølfasen.

6.4 ⏱ Torktid (Tidsstyret tørring)

Du kan indstille programvalget til mellem mindst 10 minutter og højst 2 timer. Den krævede varighed er relateret til mængden af vasketøj i apparatet.







Vi anbefaler, at du indstiller en kort varighed for få eller kun ét stykke tøj.

ANBEFALET TØRRETID	
10 - 20 min.	kun kold luft (ingen varme).
20 - 40 min	ekstra tørring for at forbedre tørringsgrad efter forrige tørreprogram.
> 40 min	fuld tørring af små mængder vasketøj på op til 4 kg, godt centrifugeret (>1200 rpm).

6.5 Torktid (Tidsstyret tørring) på Ylle (Uld)-program

Tilvalg passer til Ylle (Uld)-program for at justere afsluttende tørrhedsgrad.

6.6 Tabel over valgmuligheder

Programmer ¹⁾	☀ Torrhedsgrad (Tørrhedsgrad)			 Reverser.+ (Reverser. +)	 Extra anti veck (Anti-krøl Fase)	 Torktid (Tidsstyret tørring)
	☀	☀	☀			
 Bomull (Bomuld) Eco		■			■	
Bomull (Bomuld)	■	■	■	■	■	
Syntet (Syntetisk)	■	■	■	■	■	
Fintvätt (Finvask)		■			■	
Ylle (Uld) 						■ 2)
Torktid (Tid)					■	■
Uppfräschning (Genopfriskning)					■	
Lättstruket (Strygelet)			■		■	
Sportkläder (Sportklæderstøj)		■			■	
Denim	■	■			■	
Sängkläder (Sengetøj)	■	■	■		■	

Programmer ¹⁾	Torrhedsgrad (Tørhedsgrad)	Reverser.+ (Reverser. +)	Extra anti veck (Anti-krøl Fase)	Torktid (Tidsstyret tørring)
Mix EasyDry	■ ■		■	

1) Du kan vælge et eller flere valgmuligheder sammen med programmet. Tryk på den relaterede knap for at aktivere eller deaktivere dem.

2) Se kapitlet TILVALGSFUNKTIONER: Tidstørring på uldprogram

7. INDSTILLINGER

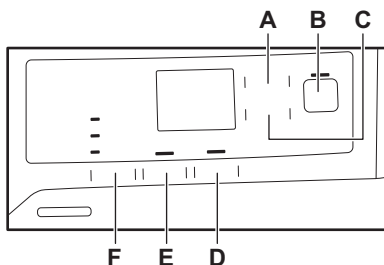

- A. Torktid (Tidsstyret tørring)-berøringsknap
- B. Start/Pause(Start/pause)-berøringsknap
- C. Fördrojd Start (Forsinket start)-berøringsknap
- D. Extra anti veck (Anti-krøl Fase)-berøringsknap
- E. Reverser.+ (Reverser. +)-berøringsknap
- F. Torrhedsgrad (Tørhedsgrad)-berøringsknap

7.1 Børnesikring

Dette tilvalg forhindrer, at børn leget med apparatet, mens et program er i gang. Knapperne er låst.

Kun tænd/sluk-knappen er låst op.

Aktivering af børnesikringen:

1. Tryk på tænd/sluk-knappen for at aktivere apparatet.
 2. Tryk på knappen (D) og hold den nede i nogle få sekunder.
- Børnesikringslampen giver sig til at lyse.

Børnesikringen kan deaktiveres, mens et program er i gang. Tryk på de samme knapper, og hold dem nede, indtil kontrollampen for børnesikringen slukkes. Børnesikringen er ikke tilgængelig i 8 sek. efter at have tændt for apparatet.

7.2 Justering af resterende vasketøjsfugt

Hver gang du åbner tilstanden "Justering af resterende vasketøjsfugt", vil den tidligere indstillede grad af resterende fugt skifte til den næste værdi (f.eks. tidligere indstillet - - skifter til - -).

Sådan ændres standardgraden af resterende fugt:

1. Tryk på tænd/sluk-knappen for at aktivere apparatet.
2. Brug programvælgeren til at vælge hvilket som helst program.
3. Vent i ca. 8 sekunder.
4. Tryk samtidigt på knappen (F) og (E) og hold dem nede.

En af disse kontrollamper tændes:

- - - den maksimale tørhed
- - - meget tørt vasketøj
- - - standardtørt vasketøj

5. Tryk og hold knapperne (F) og (E) igen, indtil kontrollampen for det korrekte niveau lyser.

i Hvis displayet vender tilbage til den normale tilstand (tiden for det valgte program fra trin 2 vises), mens graden af resterende fugt indstilles, skal du trykke og holde på knapperne (F) og (E) igen for at åbne tilstanden "Justering af resterende vasketøjsfugt" (tidligere indstillet grad af resterende fugt skifter til den næste værdi).

6. Efter 5 sek. vender displayet tilbage til normal tilstand.

7.3 Kontrollampe for vandbeholder

Som standard er kontrollampen for vandbeholderen tændt. Den tændes, når programmet afsluttes, eller når det er nødvendigt at tømme vandbeholderen.

i Hvis et udtømningsæt er installeret (ekstraudstyr), tømmer apparatet automatisk vandet fra vandbeholderen. I dette tilfælde anbefaler vi, at du deaktiverer kontrollampen for vandbeholderen.

Deaktivering af kontrollampen til vandbeholderen:

1. Tryk på tænd-/sluk-knappen for at aktivere apparatet.
2. Vent i ca. 8 sekunder.
3. Tryk samtidigt på knapperne (E) og (D) og hold dem nede.

Displayet viser en af disse 2 konfigurationer:

- Displayet viser "Off". Efter 5 sek. vender displayet tilbage til normal tilstand.
- Displayet viser "On". Efter 5 sek. vender displayet tilbage til normal tilstand.

7.4 Alarm slået til/fra

For at slå lydsignalerne fra eller til skal du trykke på knapperne (A) og (C) og holde dem nede i ca. 2 sekunder samtidigt.

8. FØR FØRSTE ANVENDELSE

i Bagtromlelåsene fjernes automatisk, når tørretumbleren bruges første gang. Der høres muligvis noget støj.

Sådan låses bagtromlelåsene op:

1. Tænd for apparatet.
2. Indstil et program.
3. Tryk på Start/Pause-knappen. Tromlen begynder at rotere. Bagtromlelåsene deaktiveres automatisk.

Inden du bruger apparatet til at tørre genstande:

- Rengør tørretumblerens tromle med en fugtig klud.
- Start et 1 times program med fugtig vasketøj.

i I begyndelsen af tørreprogrammet (første 3-5 min) kan der forekomme et lidt forhøjet lydniveau. Dette sker pga. af kompressorens opstart. Dette er normalt for kompressordrevne apparater som køleskabe og fryser.

8.1 Usædvanlig lugt

Apparatet er tæt pakket.

Når et produkt er pakket ud, kan du bemærke en usædvanlig lugt. Dette er normalt for helt nye produkter.

Apparatet er bygget af flere forskellige typer materiale, som alt sammen kan generere usædvanlig lugt.

Gennem anvendelsestid forsvinder den usædvanlige lugt efter nogle få tørreprogrammer.

8.2 Støj

- i** Der kan muligvis høres forskellige lyd på forskellige tidspunkter under tørreprogrammet. Dette er helt normale driftslyde.

Kompressor i drift.

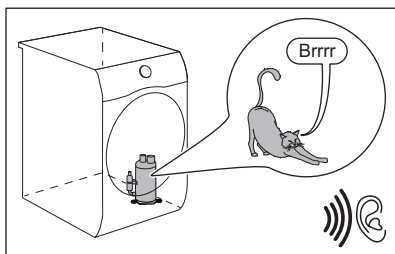

Roterende tromle.

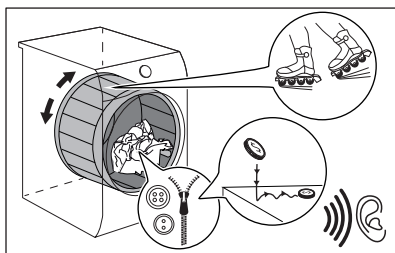

Blæsere i drift.

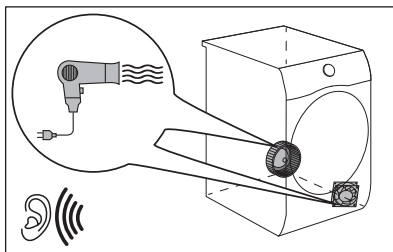

Pumpe i drift og overførsel af kondensation til tanken.

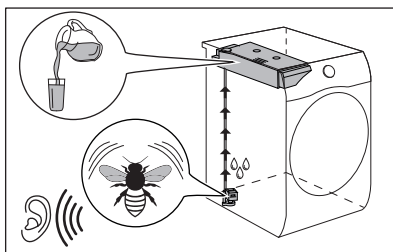

9. DAGLIG BRUG

9.1 Start af et program uden at udskyde starttidspunktet

1. Forbered vasketøjet, og fyld apparatet.

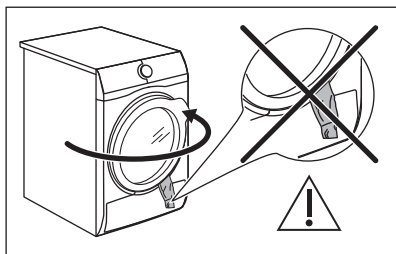

FORSIGTIG!

Sørg for, at vasketøjet ikke sætter sig fast mellem apparatets luge og gummipakningen, når du lukker lugen.

2. Tryk på tænd-/sluk-knappen for at aktivere maskinen.
3. Vælg det rette program og tilvalg for typen af vasketøj.

Displayet viser programmets varighed.



Den reelle tørretid afhænger af vasketøjstypen (mængde og sammensætning), rumtemperaturen og dit vasketøjs fugtighed efter centrifugeringstørrefasen.

4. Tryk på Start/Pause(Start/pause)-knappen.

Programmet starter.

9.2 Start af et program med udskudt start

1. Vælg det rette program og tilvalg for typen af vasketøj.
2. Tryk på knappen for udskudt start gentagne gange, indtil displayet viser den forsinkelsestid, du vil indstille.



Du kan forsinke programmets start mindst 1 time og op til højst 20 timer.

3. Tryk på Start/Pause(Start/pause)-knappen.

Displayet viser nedtællingen til den udskudte start.

Når nedtællingen er færdig, starter programmet.

9.3 Ændring af program

1. Tryk på tænd-/sluk-knappen for at deaktivere apparatet
2. Tryk på tænd-/sluk-knappen for at aktivere apparatet.
3. Indstil programmet.

Alternativt:

1. Drej vælgerknappen til positionen ● "Nulstil".
2. Vent i 1 sekund. Displayet viser — — —.
3. Indstil programmet.

9.4 Ved program slut

Når programmet er afsluttet:

- Der udsendes et lydssignal.
- Displayet viser :
- Kontrollamperne for Filter (Filtrere) og Behållare (Tank) tændes.
- Start/Pause(Start/pause)-kontrollampen lyser.

Apparatets drift fortsætter med antikrølfasen i ca. 30 minutter eller mere, hvis tilvalget Extra anti vræk (Anti-krøl Fase) blev indstillet (se kapitlet *Tilvalg - Extra anti vræk (Anti-krøl Fase)*).

Anti-krøl fasen reducerer folder.

Du kan fjerne vasketøjet, før antikrølfasen er slut. Vi anbefaler, for at få et bedre resultat, at du fjerner vasketøjet, når fasen er næsten slut eller helt slut.

Når antikrølfasen er slut:

- Displayet viser stadigvæk :
- Kontrollamperne for Filter (Filtrere) og Behållare (Tank) tændes.
- Start/Pause(Start/pause)-kontrollampen slukker.

1. Tryk på tænd-/sluk-knappen for at deaktivere apparatet.
2. Åbn lågen til apparatet.
3. Tag tøjet ud.
4. Luk apparatets låge.

Mulige årsager til utilfredsstillende tørreresultater:

- Utilstrækkelige indstillinger for tørhedens niveau. Se kapitlet *Justering af standardtørhedsgraden*
- Stuetemperaturen er for lav eller for høj. Optimal stuetemperatur er mellem 18 °C- 25 °C.



Rens altid filteret, og tøm vandtanken, når et program er afsluttet.

- Efter 5 minutter, hvis du ikke starter programmet.
- Efter 5 minutter fra programmets afslutning.



Tiden reduceres til 30 sekunder, hvis vælgerknappen står på positionen ● "Nulstil".

9.5 Standby-funktion

For at reducere energiforbruget deaktiverer denne funktion automatisk apparatet:

10. RÅD OG TIPS

10.1 Forberedelse af tøjet



Tit er tøjet efter et vaskeprogram klemt og viklet sammen. Det er ueffektivt at tørre klemt og sammenviklet tøj. For at sikre korrekt luftstrøm og endda tørring anbefales det at ryste og ilægge et stykke tøj ad gangen i tørretumbleren.

For at sikre korrekt tørreproces:

- Luk lynlåsene.
- Luk for dynebetrækkene.
- Lad ikke snore eller bånd være løse (f.eks. bånd på forklæder) under tørringen. Bind dem, inden du starter et program.
- Fjern alle genstande fra lommerne.
- Vend indersiden ud på genstande med et indvendigt lag lavet af bomuld. Bomuldslaget skal vende udad.

- Indstil altid det velegnede program for typen af vasketøj.
- Læg ikke lyse og mørke farver sammen.
- Brug et velegnet program til bomuld, jersey og strik for at reducere krympning.
- Overskrid ikke den maksimale mængde, der er angivet i programkapitlet, eller som vises på displayet.
- Tør kun vasketøj, der kan tåle at komme i tørretumbleren. Se vaskeanvisningen.
- Tør ikke store og små ting sammen. De små ting kan blive fanget inde i de store ting og blive ved med at være våde.
- Ryst stort tøj og stof, inden det lægges i tørretumbleren. Dette er for at undgå fugtige steder i stoffet og efter tørrecyklussen.

Vaskeanvisning	Beskrivelse
	Vasketøj er velegnet til tørretumbling.
	Vasketøj er velegnet til tørretumbling ved højere temperaturer.
	Vasketøj er kun velegnet til tørretumbling ved lavere temperaturer.
	Vasketøj er ikke velegnet til tørretumbling.

11. VEDLIGEHOLDELSE OG RENGØRING

11.1 Rengøring af filteret



FORSIGTIG!

Undgå brug af vand til rengøring af filteret. Kast i stedet fnug i skraldespanden (undgå spredning af plastfibre i vandets omgivelser).



For at opnå de bedste tørrepræstationer skal filteret rengøres regelmæssigt, tilstoppet filter fører til længere cyklusser og energiforbruget øges. Brug hånden til at rengøre filteret og om nødvendigt en støvsuger.

1.

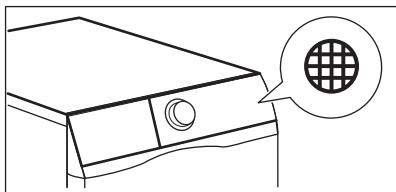

2.

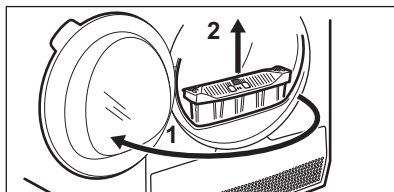

3.

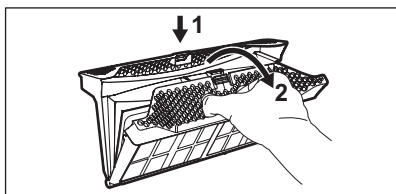

4.

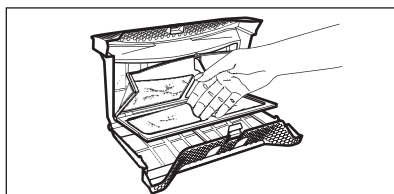

5. 1)

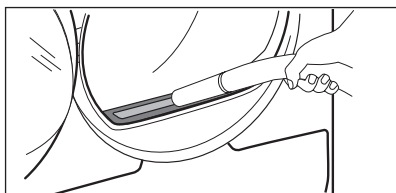

6.

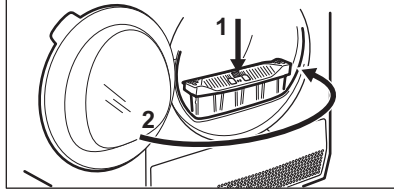

1) Fjern om nødvendigt fnug fra filtersoklen og pakningen. Du kan bruge en støvsuger.

11.2 Tømning af vandbeholderen

1.

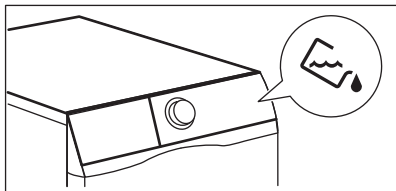

2.

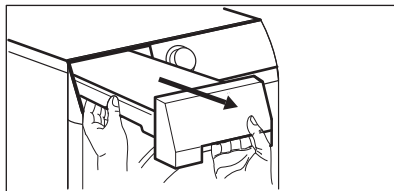

3.

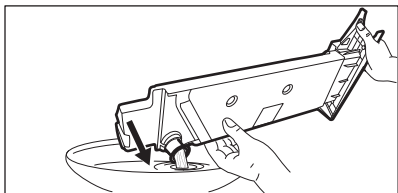

4.

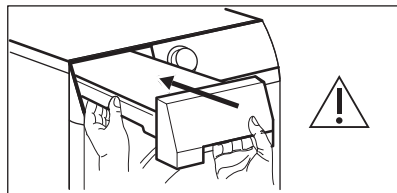

Du kan bruge vandet fra vandtanken som alternativ til destilleret vand (f.eks. til dampstrygning). Fjern rester af snavs med et filter, før du bruger vandet.

11.3 Rengøring af varmeveksleren

1.

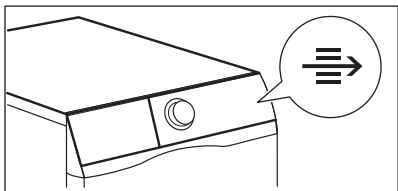

2.

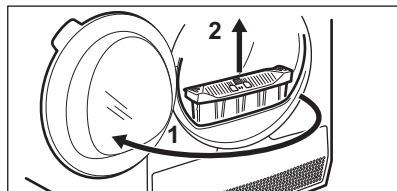

3.

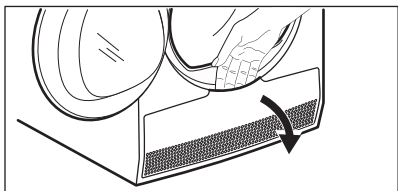

4.

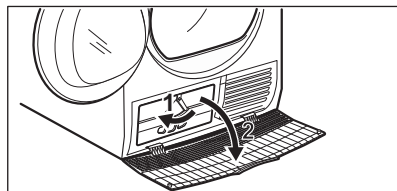

5.

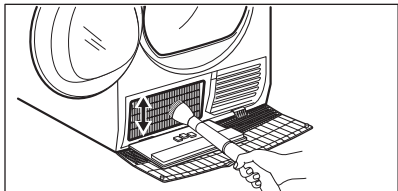

6.

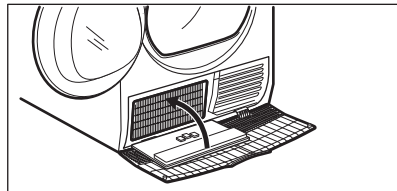

7.

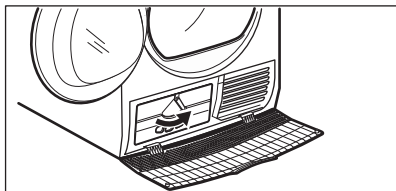

8.

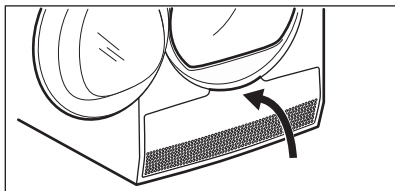

9.

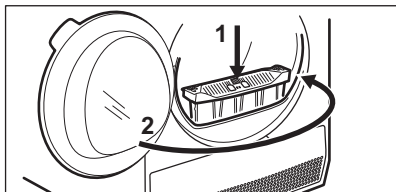
**FORSIGTIG!**

Rør ikke metaloverfladen med bare hænder. Fare for personskade. Brug beskyttelseshandsker. Rengør forsigtigt for at undgå at beskadige metaloverfladen.

11.4 Rengøring af fugtighedssensoren

**FORSIGTIG!**

Risiko for beskadigelse af fugtighedssensor. Brug ikke skuremidler eller stålsvampe til rengøring af sensoren.

For at sikre de bedste tørreresultater er apparatet udstyret med metalfugtighedssensor. Den er placeret på indersiden af lågeområdet.

Gennem anvendelsestiden kan sensorens overflade blive beskidt, hvilket forringer tørreevnen.

Vi anbefaler at rengøre denne sensor mindst 3 eller 4 gange, eller hvis du observerer et fald i tørrepræstationen.

Til rengøringen kan du bruge den hårde side af en opvaskesvamp og en smule eddike eller opvaskemiddel.

Rengøring af sensoren:

1. Åbn lågen.

2. Rengør fugtighedssensorens overflader ved at tørre metaloverfladen adskillige gange.

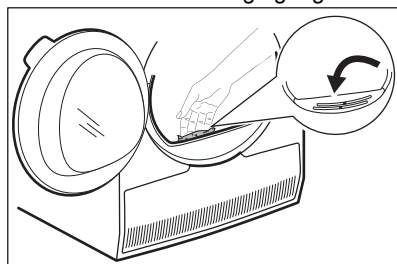

11.5 Rengøring af tromle

**ADVARSEL!**

Kobl apparatet fra strømforsyningen, før det rengøres.

Brug et almindeligt neutralt vaskemiddel til at rengøre den indvendige overflade af tromlen og tromleløfterne. Tør de rengjorte overflader med en blød klud.

**FORSIGTIG!**

Brug ikke skuremidler eller stålsvampe til rengøring af tromlen.

11.6 Rengøring af betjeningspanel og kabinet

Brug et almindeligt neutralt vaskemiddel til at rengøre betjeningspanelet og kabinettet.

Rengør med en fugtig klud. Tør de rengjorte overflader med en blød klud.



FORSIGTIG!

Brug ikke møbelrens eller skrappe rengøringsmidler, som kan forårsage korrosion.

11.7 Rengøring af lufttilførselshullerne

Brug en støvsuger til at fjerne frugget fra lufttilførselshullerne.

12. FEJLFINDING



ADVARSEL!

Se kapitlerne om sikkerhed.

12.1 Fejlkode

Maskinen starter ikke, eller den stopper under drift.

Prøv først at finde en løsning på problemet (se oversigten). Kontakt det autoriserede servicecenter, hvis problemet fortsætter.



ADVARSEL!

Sluk for maskinen, før der udføres nogen som helst form for eftersyn.

I tilfælde af større problemer går lydsignalerne i gang, displayet viser en fejlkode, og knappen  Start/Pause(Start/pause) blinker muligvis kontinuerligt:

Fejlkode	Mulig årsag	Afhjælpning
E5A	Apparatets motor overbelastet. For meget vasketøj eller vasketøj fastklemmt i tromlen.	Programmet blev ikke afsluttet. Tag vasketøjet ud af tromlen, indstil programmet og genstart programmet.
E97	Intern fejl. Ingen kommunikation mellem maskinens elektroniske elementer.	Programmet sluttede ikke korrekt, og maskinen stoppede for tidligt. Sluk for maskinen, og tænd igen. Kontakt det autoriserede servicecenter, hvis fejlkoden vises igen.

Fejlkode	Mulig årsag	Afhjælpning
EH0	Strømforsyningen er ustabil.	Når apparatet viser EH0 , skal du vente, til strømforsyningen er stabil, og trykke på start. Hvis apparatet stiller programmet på pause uden at angive noget, skal du trykke på programstarten. Kontrollér strømledningens/kontaktens integritet eller netforsyningen, hvis advarslen forekommer.

Sluk og tænd for maskinen, hvis displayet viser andre fejlkoder. Kontakt det autoriserede servicecenter, hvis problemet fortsætter.

I tilfælde af et andet problem med tørretumbleren kan du se oversigten herunder for mulige løsninger.

12.2 Fejlfinding

Problem	Mulig løsning
Du kan ikke tænde for opvaskemaskinen.	Kontrollér, at elstikket er tilsluttet stikkontakten. Kontrollér sikringen i sikringsboksen (husholdningsinstallation).
Programmet starter ikke.	Tryk Start/Pause(Start/pause). Sørg for, at opvaskemaskinens låge er lukket.
Maskinens låge lukker ikke.	Kontrollér, at filteret er installeret korrekt. Sørg for, at vasketøjet ikke sidder fast mellem maskinens luge og gummipakningen.
Maskinen standser under drift.	Sørg for, at vandbeholderen er tom. Tryk Start/Pause(Start/pause) for at starte programmet igen. Mængden er for lille, øg mængden eller brug Torktid (Tid)-programmet.
Programmet tager for lang tid, eller tørreresultatet er utilfresstillende. ¹⁾	Sørg for, at vasketøjets vægt passer til programmets varighed. Kontrollér, at filteret er rent. Vasketøjet er for vådt. Centrifuger igen vasketøjet i vaskemaskinen.
	Sørg for, at rumtemperaturen er over +5 °C og under +35 °C. Den optimale rumtemperatur er mellem 18 °C og 25 °C.

Problem	Mulig løsning
	Indstil Torktid (Tid) eller Extra Torrt (Ekstra Tørt) -programmet. ²⁾
Displayet viser — — —.	Hvis du vil vælge et nyt program, skal du slukke og tænde for maskinen.
	Sørg for, at valgmulighederne egner sig til programmet.

1) Efter maks. 6 timer afsluttes programmet automatisk.

2) Det kan ske, at nogle områder forbliver fugtige ved tørring af store ting (f.eks. lagener).

Hvis tørringen er utilfredsstillende

- Det indstillede program var forkert.
- Filteret er tilstoppet.
- Varmeveksleren er tilstoppet.
- Der var for meget vasketøj i apparatet.
- Tromlen er beskidt.
- Forkert indstilling af ledeevneføleren (se kapitel "*Indstillinger - Regulering af vasketøjets resterende fugtniveau*" for en bedre indstilling).
- Lufttilførselshullerne er tilstoppede.
- Rumtemperaturen er for lav eller for høj (optimal rumtemperatur fra 18°C til 25°C)

13. TEKNISKE DATA

Højde x bredde x dybde	850 x 596 x 638 mm (højest 662 mm)
Maks. dybde, når apparatets luge er åben	1107 mm
Maks. bredde, når apparatets luge er åben	958 mm
Justerbar højde	850 mm (+ 15 mm - justering af ben)
Tromlevolumen	118 l
Maksimal fyldning	9 kg
Spænding	230 V
Frekvens	50 Hz
Lydeffektniveau	65 dB
Effekt i alt	900 W
Energieffektivitetsklasse	A++
Energiforbrug på standardbomuldsprogrammet med den fulde belastning. ¹⁾	2,21 kWh
Energiforbrug på standardbomuldsprogrammet med den delvise belastning. ²⁾	1,16 kWh
Årligt energiforbrug ³⁾	258,70 kWh

Strømforbrug, tændt ⁴⁾	0,13 W
Strømforbrug, slukket ⁴⁾	0,13 W
Type brug	Husholdning
Tilladt omgivelsestemperatur	+ 5°C til + 35°C
Niveau af beskyttelse mod indtrængen af faste partikler og fugt sikres af beskyttelsesdækslet, undtagen hvor lavspændingsudstyret ikke har beskyttelse mod fugt	IPX4
Gasbetegnelse	R134a
Vægt	0,26 kg

¹⁾ Med henvisning til EN 61121. 9 kg bomuld centrifugeret ved 1000 rpm.

²⁾ Med henvisning til EN 61121. 4,5 kg bomuld centrifugeret ved 1000 rpm.

³⁾ Energiforbrug i kWh/år, baseret på 160 tørrecykluser for normalprogrammet til bomuld ved hel og halv fyldning, og forbruget i laveeffekttilstandene. Aktuelt energiforbrug pr. cyklus afhænger af, hvordan maskinen bruges (FORORDNING (EU) nr. 392/2012).

⁴⁾ Med henvisning til EN 61121.

Informationen i ovenstående tabel er i overensstemmelse med direktiv 392/2012 til gennemførelse af Europa-Kommissionens forordning 2009/125/EC.

13.1 Forbrugsværdier

Program	Centrifugeret ved / resterende fugtighed	Tørretid ¹⁾	Energiforbrug ²⁾
Bomull (Bomuld) Eco 9 kg			
Skåptorrt (Skabstørt)	1400 rpm / 50%	160 min.	1,88 kWh
	1000 rpm / 60%	185 min.	2,21 kWh
Bomull (Bomuld) 9 kg			
Stryktorrt (Strygetørt)	1400 rpm / 50%	107 min.	1,27 kWh
	1000 rpm / 60%	129 min.	1,57 kWh
Bomull (Bomuld) Eco 4,5 kg			
Skåptorrt (Skabstørt)	1400 rpm / 50%	88 min.	0,97 kWh
	1000 rpm / 60%	103 min.	1,16 kWh
Syntet (Syntetisk) 3,5 kg			
Skåptorrt (Skabstørt)	1200 rpm / 40%	56 min.	0,56 kWh

Program	Centrifugeret ved / resterende fugtighed	Tørretid ¹⁾	Energiforbrug ²⁾
	800 rpm / 50%	69 min.	0,78 kWh

1) For delvise fyldninger er programtiden kortere, og maskinen bruger mindre energi.

2) Forkert omgivende temperatur og/eller dårligt centrifugeret vasketøj kan forlænge programtiden og øge energiforbruget.

14. HURTIGVEJLEDNING

14.1 Daglig brug

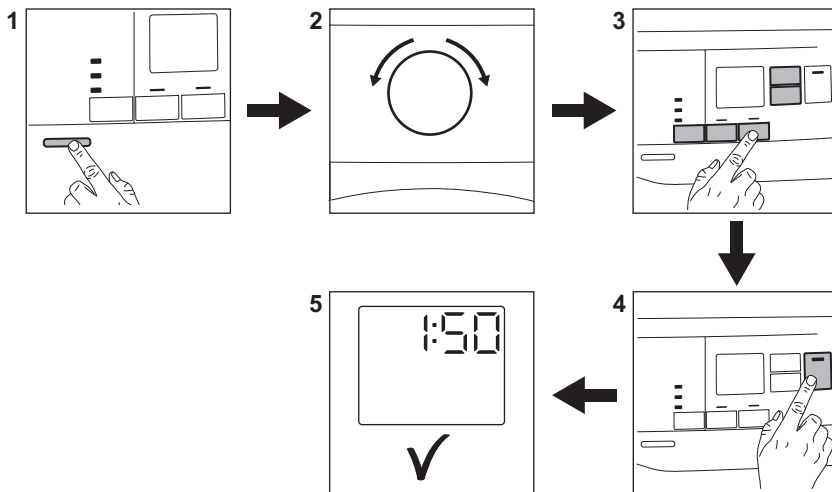





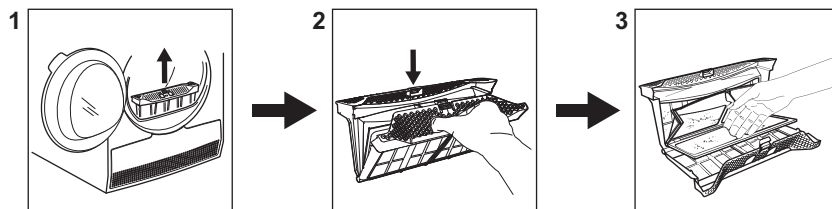











1. Tryk på tænd/sluk-knappen for at tænde for apparatet.
2. Brug programvælgeren til at vælge et program.
3. Du kan vælge 1 eller flere specialfunktioner sammen med programmet. Tryk på den relevante
4. Tryk på knappen **Start/Pause** for at starte programmet.
5. Apparaten starter.

14.2 Rengøring af filteret



Ved hvert programs afslutning vises filtersymbolet  i displayet, og filteret skal renses.

14.3 Programtabel

Program	Mængde ¹⁾	Egenskaber / tekstiltype ²⁾
 ³⁾ Bomull (Bomuld) Eco	9 kg	Program, der skal bruges til at tørre bomuld med tørhedsgraden "bomuldsskabstørt", med maksimal energibesparelse. /  
Bomull (Bomuld)	9 kg	Program defineret til tørring af bomuldsgenstande af forskellig størrelse / forskellig vævning sammen. /  
Syntet (Syntetisk)	3,5 kg	Syntetiske stoffer og blandingsfibre. /   
Fintvätt (Finvask)	4 kg	Sarte stoffer såsom viskose, rayon, akryl og deres blandinger. /   
Ulle (Uld) 	1 kg	<p>Uldstoffer. Mild tørring af håndvaskbart uld. Fjern straks tøjet, når programmet er færdigt.</p> <div style="text-align: center;">  <p>WOOL HAND WASH SAFE</p> </div> <p>Uldtørreprogrammet i denne maskine er godkendt af virksomheden Woolmark til tørring af uldtøj, der er mærket som "håndvask", såfremt tøjet tørres i henhold til instruktionerne på vaske-mærket samt anvisningerne fra producenten af denne maskine. Følg vaskemærket for andre vaskeanvisninger. M1525 Woolmark-symbolet er et certificeringsmærke i mange lande.</p>
Torktid (Tid)	5 kg	Med dette program kan du bruge Torktid (Tidsstyret tørring)-tilvalget og indstille programmets varighed. Tørretiden skal passe til fyldningen, f.eks. 2 til 5 kg bomuld. /   
Uppräschning (Genopfriskning)	1kg	Genopfriskning af tøj efter opbevaring.

Program	Mængde ¹⁾	Egenskaber / tekstiltype ²⁾
Lättstruket (Strygelet)	1 kg (eller 5 skjorter)	Strygelette stoffer, som kræver minimal strygning. Strygeresultaterne kan være forskellige fra en type stof til et andet. Ryst tøjet, inden du lægger det i apparatet. Når programmet er afsluttet, skal tøjet straks fjernes og hænges på en bøjle. / ☺☺☺
Sportklæder (Sportklæderstøj)	2 kg	Sportstøj, tynde og lette stoffer, mikrofibre, polyester. / ☺☺☺
Denim	4 kg	Fritidstøj, f.eks. jeans, sweatshirts med forskellig stoftykkelse (f.eks. i hals, manchetter og sømme). / ☺☺☺
Sängklæder (Sengetøj)	3kg	Sengetøj som enkelt- og dobbeltlagener, pudebetræk, dynebetræk. / ☺☺☺
Mix EasyDry	3kg	Bomuld og syntetiske stoffer. Program med lav temperatur. Skåneprogram med varm luft. / ☺☺☺

1) Den maksimale vægt henviser til tørt tøj.

2) Vedr. tekstilmærket: Se afsnittet *RÅD OG TIPS: Forberedelse af vasketøjet*.

3)  Bomull (Bomuld) Skåptorr (Skabstørr) ECO-programmet er "standard-bomuldsprogrammet" ifølge EU-Kommissionens forordning nr. 392/2012. Det er velegnet til at tørre normalt, vådt bomuld, og det er det mest energi-effektive program til tørring af vådt bomuld.

15. PRODUKTINFORMATIONSAARK I REFERENCE TIL EU-FORORDNING 1369/2017

Produktinformationsark	
Varemærke	Husqvarna
Model	QT48S92B PNC916099150
Nominel kapacitet i kg	9
Aftræks- eller kondensørretumbler	Kondensator
Energieffektivitetsklasse	A++
Energiforbrug i kWh/år, baseret på 160 tørrecykluser for normalprogrammet til bomuld ved hel og halv fyldning, og forbrugt i laveeffekttilstandene. Det faktiske energiforbrug pr. cyklus afhænger af, hvorledes maskinen benyttes.	258,70
Automatisk tørretumbler eller ikke-automatisk tørretumbler	Automatisk

Energiforbrug for normalprogrammet til bomuld ved hel fyldning i kWh	2,21
Energiforbrug for normalprogrammet til bomuld ved halv fyldning i kWh	1,16
Effektforbrug i slukket tilstand i W	0,13
Energiforbrug i left-on tilstand i W	0,13
Varigheden af left on-tilstanden i minutter	10
"Normalprogrammet til bomuld" ved hel og halv fyldning er det normale tørreprogram, som energimærket og databladet henviser til, at dette program er egnet til tørring af normalvådt bomuldstøj, og at det er det mest effektive program med hensyn til energiforbrug for bomuld	
Den vægtede programvarighed for "normalprogrammet til bomuld ved hel og halv fyldning" i minutter	138
Programvarighed for "normalprogrammet til bomuld ved hel fyldning" i minutter	185
Programvarighed for "normalprogrammet til bomuld ved halv fyldning" i minutter	103
Tørreevneklasse på skalaen A (mest effektiv) til G (mindst effektiv)	B
Gennemsnitlig tørreevne for normalprogrammet til bomuld ved hel fyldning som en procent	81
Gennemsnitlig tørreevne for normalprogrammet til bomuld ved halv fyldning som en procent	81
Vægtet tørreevne for "normalprogrammet til bomuld ved hel og halv fyldning"	81
Lydeffektniveau i dB	65
Beregnet til indbygning J/N	Nej

Informationen i ovenstående tabel er i overensstemmelse med direktiv 392/2012 til gennemførelse af Europa-Kommissionens forordning 2009/125/EC.

16. MILJØHENSYN

Genbrug materialer med symbolet . Anbring emballagematerialet i passende beholdere til genbrug. Hjælp med at beskytte miljøet og menneskelig sundhed samt at genbruge affald af elektriske og elektroniske apparater.

Kasser ikke apparater, der er mærket med symbolet , sammen med husholdningsaffaldet. Lever produktet tilbage til din lokale genbrugsplads eller kontakt din kommune.

INNHold

1. SIKKERHETSINFORMASJON.....	29
2. SIKKERHETSANVISNINGER.....	31
3. PRODUKTBESKRIVELSE.....	33
4. BETJENINGSPANEL.....	33
5. PROGRAMTABELL.....	35
6. TILVALG.....	36
7. OPPSETT.....	38
8. FØR FØRSTEGANGS BRUK.....	39
9. DAGLIG BRUK.....	40
10. RÅD OG TIPS.....	42
11. STELL OG RENGJØRING.....	43
12. FEILSØKING.....	46
13. TEKNISKE DATA.....	48
14. HURTIGVEILEDNING.....	49
15. PRODUKTINFORMASJON I HENHOLD TIL EU REGULERING 1369/2017...52	
16. BESKYTTELSE AV MILJØET.....	53

KJÆRE KUNDE

Takk for at du valgte dette Husqvarna-Electrolux-produktet. Vi har laget det for å gi deg perfekt ytelse i mange år, med innovativ teknologi som bidrar til å gjøre livet enklere – egenskaper som du kanskje ikke finner på ordinære apparater. Bruk noen minutter på å lese dette, for å få mest mulig ut av den. Gå inn på nettsiden vår for å:



Få råd om bruk, brosjyrer, hjelp til feilsøking, og informasjon om service og reparasjon:

www.husqvarna-electrolux.se/support



Registrer produktet for å få bedre service:

www.husqvarna-electrolux.se



Kjøp tilbehør, forbruksvarer og originale reservedeler til apparatet ditt:

www.husqvarna-electrolux.se/shop

KUNDESTØTTE OG SERVICE

Bruk alltid originale reservedeler.

Når du kontakter vårt autoriserte servicesenter, må du sørge for at du har følgende opplysninger tilgjengelig: Modell, PNC, serienummer. Informasjonen finner du på typeskiltet.

 Advarsel/Forsiktig – Sikkerhetsinformasjon

 Generell informasjon og tips

 Miljøinformasjon

Med forbehold om endringer.

1. SIKKERHETSINFORMASJON

Les instruksjonene nøye før montering og bruk av produktet. Produsenten er ikke ansvarlig for personskader eller andre skader som følge av feilaktig montering eller bruk. Hold alltid instruksjonene på et trygt og tilgjengelig sted for fremtidig referanse.



– Les medfølgende instruksjoner.

1.1 Sikkerhet for barn og utsatte personer



ADVARSEL!

Fare for kvelning, skade og permanent uførhet.

- Dette produktet kan brukes av barn fra 8 år og oppover og personer med reduserte fysiske, sensoriske eller mentale evner eller manglende erfaring og kunnskap, dersom de får tilsyn eller instruksjoner om bruken av produktet på en sikker måte, og forstår farene som er involvert.
- Barn mellom 3 og 8 år og personer med svært omfattende og komplekse funksjonsnedsettelse må holdes på avstand fra produktet med mindre de er under tilsyn til enhver tid.
- Barn yngre enn 3 år må holdes på avstand fra produktet med mindre de er under tilsyn til enhver tid.
- Ikke la barn leke med produktet.
- Oppbevar all emballasje utilgjengelig for barn og kast den på riktig måte.
- Oppbevar vaskemidler utilgjengelig for barn.
- Hold barn og kjæledyr borte fra produktet når døren er åpen.
- Hvis produktet har en barnesikring, bør den aktiveres.
- Rengjøring og vedlikehold av produktet skal ikke utføres av barn.

1.2 Generell sikkerhet

- Produktets spesifikasjoner må ikke endres.

- Bruk høydemonteringssettet hvis tørketrommelen plasseres på toppen av en vaskemaskin. Stablesettet, er tilgjengelig din autoriserte leverandør og kan bare brukes med produktet som angitt i veiledningen som følger med tilbehøret. Les den nøye før monteringen (se monteringsvedlegget).
- Produktet kan monteres frittstående eller under en arbeidsbenk (se monteringsvedlegget).
- Ikke monter apparatet bak en låsbar dør, en skyvedør eller en dør med et hengsel på motsatt side, som forhindrer at døren til apparatet ikke kan åpnes helt.
- Ventilasjonsåpningen på basen må ikke blokkeres av et teppe, matte eller andre gulvbelegg.
- ADVARSEL: Apparatet må ikke tilføres strøm gjennom en ekstern bryterenhet, for eksempel en tidsbryter, eller koples til en krets som regelmessig slås av og på av en annen elektrisk enhet.
- Ikke sett støpselet i stikkontakten før monteringen er fullført. Kontroller at støpselet er tilgjengelig etter monteringen.
- Om stikkontakten er skadet må den erstattes av produsenten, et autorisert servicesenter eller tilsvarende kvalifiserte personer for å unngå at den kan utgjøre en elektrisk fare.
- Ikke overskrid maksimalt lastevolum på 9 kg (se kapittelet "Programskjema").
- Ikke bruk apparatet hvis plaggene har blitt sølt til med industrikjemikalier.
- Tørk alltid av lo eller annet rusk som har samlet seg rundt apparatet.
- Ikke bruk tørketrommelen uten et filter. Rengjør lofilteret før eller etter hver bruk.
- Ikke tørk uvaskede plagg i tørketrommelen.
- Artikler som har blitt tilsølt med stoffer som matolje, aceton, alkohol, bensin, parafin, flekkfjernere, terpentin, voks og voksfjerner skal vaskes i varmt vann med en ekstra mengde vaskemiddel før de tørkes i tørketrommelen.

- Artikler som skumgummi (lateks), dusjhetter, vanntette tekstiler, gummiforede artikler, klær med skulderputer av skumgummi eller hodeputer av skumgummi skal ikke tørkes i tørketrommelen.
- Tøymykner og lignende produkter skal kun brukes som spesifisert i bruksanvisningen fra produsenten.
- Fjern alle gjenstander fra ting som kan antennes, slik som lightere eller fyrstikker.
- **ADVARSEL:** Stopp aldri en tørketrommel før den er ferdig med mindre alle artiklene fjernes raskt og legges utover, slik at varmen forsvinner.
- Slå av apparatet og trekk støpselet ut av stikkkontakten før det utføres noe vedlikehold.

2. SIKKERHETSANVISNINGER

2.1 Installering

- Fjern all emballasje.
- Ikke monter eller bruk et skadet produkt.
- Følg installasjonsanvisningene som følger med produktet.
- Vær alltid forsiktig når du flytter produktet. Det er tungt. Bruk alltid vernebriller og lukket føttøy.
- Ikke installer eller bruk produktet hvor temperaturen kan være lavere enn 5 °C eller høyere enn 35 °C.
- Sørg for at gulvet der produktet monteres er flatt, stabilt, varmebestandig og rent.
- Sørg for at det er luftsirkulasjon mellom produktet og gulvet.
- Sørg for at produktet alltid er vertikalt under transport.
- Den bakre overflaten av produktet må plasseres mot en vegg.
- Når produktet settes på plass må det kontrolleres at det står i vater. Gjør det ikke det, justeres føttene til det er i vater.

2.2 Elektrisk tilkobling



ADVARSEL!
Fare for brann og elektrisk støt.

- Ikke sett støpselet i stikkkontakten før monteringen er fullført. Påse at det er tilgang til stikkkontakten etter monteringen.
- **ADVARSEL:** Dette apparatet er konstruert for å monteres / kobles til en jordingsstilkobling i bygningen.
- Kontroller at parameterne på typeskiltet er kompatible med de elektriske spesifikasjonene i strømforsyningen.
- Bruk alltid en korrekt montert, jordet stikkontakt.
- Ikke bruk grenuttak eller skjøteledninger.
- Ikke trekk i kabelen for å koble fra produktet. Trekk alltid i selve støpselet.
- Ikke berør strømkabelen eller støpselet med våte hender.

2.3 Bruk



ADVARSEL!
Risiko for personskade, elektrisk støt, brannskader, eller skade på produktet.

- Dette apparatet er kun for husholdningsbruk (innendørs).
- Ikke tørk skadede enheter (raknet eller revnet) som inneholder fyll.
- Dersom skittentøyet er vasket med flekkfjerner, skal du ta en ekstra

skylning før du starter tørkeprogrammet.

- Tørk kun tekstiler som er egnet for å bli tørket i apparatet. Følg vaskeanvisningene på plaggets vaskelapp.
- Ikke drikk eller tilbered mat med kondensert vann/destillert vann. Det kan føre til helseproblemer for mennesker og dyr.
- Ikke sitt eller stå på den åpne døren til apparatet.
- Ikke tørk plagg som er dryppende våte i produktet.

2.4 Innvendig lys



ADVARSEL!

Skaderisiko.

- Synlig LED-stråling, ikke se direkte på strålen.
- Ta kontakt med servicesenteret for å bytte ut innvendig belysning.

2.5 Stell og rengjøring



ADVARSEL!

Fare for personskade eller skade på produktet.

- Bruk ikke vannspray og damp for å rengjøre apparatet.
- Rengjør apparatet med en fuktet myk klut. Bruk kun nøytralt vaskemiddel. Bruk ikke slipeprodukter, slipende rengjøringsputer, løsemidler eller metallobjekter.
- Vær forsiktig når du rengjør produktet, slik at du ikke skader kjølesystemet.

2.6 Kompressor



ADVARSEL!

Fare for skade på produktet.

- Kompressoren og kompressorsystemet i tørketrommelen er fylt med et spesielt middel som er fritt for fluor-klorhydrokarboner. Dette systemet må være tett. Skade på systemet kan forårsake en lekkasje.

2.7 Tjenester

- Kontakt det autoriserte servicesenteret for å reparere apparatet.
- Bruk kun originale reservedeler.
- Angående lampen(e) i dette produktet og reservedeler som selges separat: Disse lampene er ment å motstå ekstreme fysiske forhold i husholdningsprodukter, for eksempel temperatur, vibrasjon, fuktighet, eller er ment å signalisere informasjon om produktets driftsstatus. De er ikke ment å brukes i andre bruksområder og egner seg ikke til rombelysning.

2.8 Avfallsbehandling



ADVARSEL!

Fare for skade og kvelning.

- Koble produktet fra strømmen og vannforsyningen.
- Kutt av strømkabelen, lukk produktet og kast den.
- Fjern dørlåsen for å forhindre at barn eller dyr stenger seg inne i trommelen.
- Produkt skal avhendes i henhold til lokale krav for avhending av avfall fra elektrisk og elektronisk utstyr (EE-avfall).

3. PRODUKTESKRIVELSE

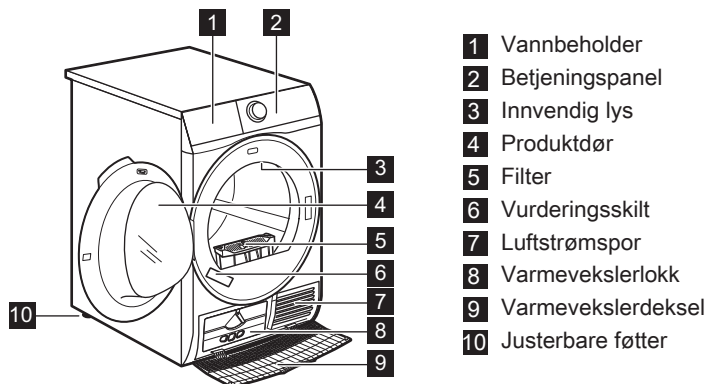

- i** For enklere fylling av klesvask eller enklere montering er døren reversibel. (se separat brosjyre).

4. BETJENINGSPANEL

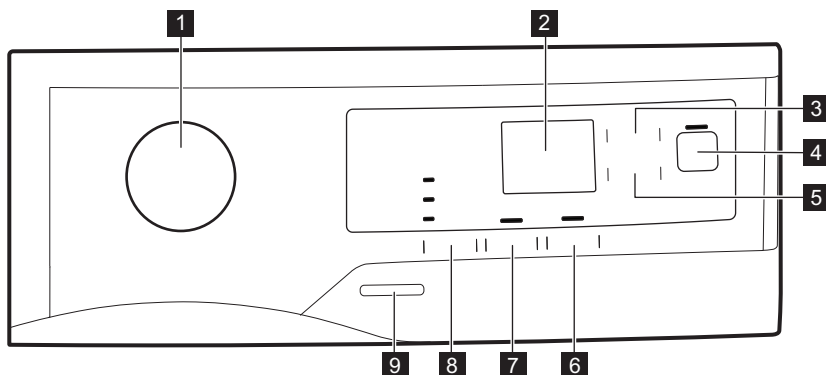

- 1 Programknott og ● RESET-knapp
 2 Display
 3 Torktid (Tidsstyrt tørking) berøringsknapp
 4 Start/Pause (Start/pause) berøringsknapp
 5 Fördröjd Start (Utsettelse) berøringsknapp
 6 Extra anti veck (Antikrøllfase) berøringsknapp
 7 Reverser.+ (Reversere +) berøringsknapp
 8 Torrhetsgrad (Tørretsgrad) berøringsknapp
 9 Av/På-knapp









Berør berøringsknappene med fingeren din på området med symbolet eller navnet på tilvalget. Bruk ikke hansker når du berører betjeningspanelet. Påse at betjeningspanelet alltid er rent og tørt.

4.1 Display

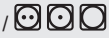

Symbol på displayet	Beskrivelse av symbol
	alternativer for tidsstyrt tørk på
	starttidsforvalg er på
	indikator: <i>sjekk varmeveksler</i>
	indikator: <i>rengjør filteret</i>
	indikator: <i>tøm vannbeholderen</i>
	barnesikring på
— — —	feil valg eller knapp er i ● «Reset»-posisjon
2 : 0 0	programvarighet
: 1 0 - 2 : 0 0	varighet for tidsstørking
1 h - 2 0 h	varighet for starttidsforvalg

5. PROGRAMTABELL

Program	Tøymengde ¹⁾	Egenskaper / tekstiltype ²⁾
 ³⁾ Bomull (Bomull) Eco	9 kg	Syklus som skal brukes til å tørke bomull med tørrhetsnivået "skaptørt bomull", med maksimal strømsparing. / 
Bomull (Bomull)	9 kg	Syklus definert for å tørke bomullsprodukter av forskjellig størrelse / helt ulike sammensetninger. / 
Syntet (Syntetiske tekstiler)	3,5 kg	Syntetiske og blandede tekstiler. / 
Fintvätt (Finvask)	4 kg	Finvask slik som viskose, rayon, akryl og blandinger av disse. / 
Ull (Ull) 	1 kg	Ull. Skånsom tørking av ull som skal kun vaskes for hånd. Ta ut plaggene umiddelbart når programmet er fullført.  WOOL HAND WASH SAFE Syklusen for ullprogrammet til denne maskinen har blitt testet og godkjent av The Woolmark Company, for tørking av ullprodukter merket som "bare håndvask", så sant instruksjonene på plaggets merkelapp og de fra maskinens produsent blir fulgt. Følg vaskeappen for andre vaskeinstruksjoner. M1525 Woolmark-symbolet er et sertifiseringsmerke i mange land.
Torktid (Tidsstyrt Tørking)	5 kg	Med dette programmet kan du bruke Torktid (Tidsstyrt tørking)-tilvalget og angi programvarigheten. Tørketiden skal tilpasse seg tøymengden, f.eks. 2 t for 5 kg bomull. / 
Oppfräschning (Oppfriskning)	1 kg	Friske opp plagg som har vært lagret

Program	Tøymengde ¹⁾	Egenskaper / tekstiltype ²⁾
Lättstruket (Strykelett)	1 kg (eller fem skjorter)	Lettstelte tekstiler som trenger minimalt med stryking. Tørkeresultatene kan variere mellom ulike stofftyper. Rist plaggene før du legger dem i produktet. Ta plaggene umiddelbart ut og heng de på en kleshenger når programmer er fullført. / ☺☺☺
Sportkläder (Sportklädersklær)	2 kg	Sportstøy, tynt og lett stoff, mikrofiber og polyester. / ☺☺☺
Denim	4 kg	Fritidsklær, som f.eks. jeans, treningensere osv. med forskjellige stofftykkelser (dvs. ved halsen, mansjetter og sømmer). / ☺☺☺
Sängkläder (Sengetøy)	3 kg	Sengetøy som enkle og doble laken, putetrekk og sengetepper. / ☺☺☺
Mix EasyDry	3 kg	Bomull og syntetisk. Program med lav temperatur. Finvask-program med varmluft. / ☺☺☺

1) Maksimal vekt gjelder for tørre plagg.

2) For forklaring av stoffmerking se kapittel *RÅD OG TIPS: Klargjøring av klesvasken*.

3)  Bomull (Bomull) Skåptørt (Skaptørt) ECO-programmet er «Standard bomullsprogram» i henhold til EU-kommisjonsforordning nr. 392/2012. Det passer godt til å tørke normalt våt bomullsvask og er det mest energieffektive programmet med hensyn til energiforbruk for tørking av våt bomull.

6. TILVALG

6.1 ☀ Torrhetsgrad (Tørrhetsgrad)

Denne funksjonen bidrar til å forbedre tøyets tørkegrad. Det finnes 3 alternativer:

- ☀ Extra Torrt (Ekstra tørt)
- ☀ Skåptørt (Skaptørt)
- ☀ Stryktørt (Stryketørt)

6.2 🔄 Reverser.+ (Reversere +)

Øk trommelens reverseringsfrekvens for å hindre vridning og at tøyet vikler seg inn i hverandre. For å oppnå et mer ensartet tørkeresultat og hjelpe til å

reducere krøller. Det anbefales for store eller lange artikler (f.eks. laken, bukser, lange kjoler)"

6.3 🕒 Extra anti veck (Antikrøllfase)

Utvider antikrøll fase med 60 minutter ved slutten av tørkesyklusen. Denne funksjonen gir mindre skrukker. Klesvasken kan tas ut under antikrøllfasen.

6.4 ⏱ Torktid (Tidsstyrt tørking)

Du kan angi programmets varighet fra minimum 10 minutter til maksimum 2

timer. Den nødvendige varigheten er relatert til vaskemengden i maskinen.



Vi anbefaler at du velger et kort program for lite klesvask eller kun for et klesplagg.

ANBEFALING FOR TIDSTØR KING

10–20 min.

kun kjølig luft
(ingen varmer).

20–40 min.

ekstra tørking
for å forbedre
tørkheten etter
tidligere tørke-
syklus.

ANBEFALING FOR TIDSTØR KING





>40 min

full tørking av
små vaskemengder på
opptil 4 kg, godt
sentrifugert
(>1200 o/min).

6.5 Torktid (Tidsstyrt tørking) på Ylle (UII) program

Tilvalg egnet for Ylle (UII)-programmet for å justere endelig tørkingsnivå.

6.6 Tabell over tilvalg

Programmer ¹⁾	☀ Torrhetsgrad (Tørkingsgrad)			 Reverser.+ (Reversere +)	 Extra anti veck (Antikrøll-fase)	 Torktid (Tidsstyrt tørking)
	☀	☀	☀			
 Bomull (Bomull) Eco		■				■
Bomull (Bomull)	■	■	■	■		■
Syntet (Syntetiske tekstiler)	■	■	■	■		■
Fintvätt (Finvask)		■				■
Ylle (UII) 						■ 2)
Torktid (Tidsstyrt Tørking)					■	■
Oppfräschning (Oppfriskning)					■	
Lättstruket (Strykelett)			■		■	
Sportkläder (Sportklædersklær)		■			■	
Denim	■	■			■	
Sängkläder (Sengtøy)	■	■	■		■	

Programmer ¹⁾	Torrhetsgrad (Tørrhetsgrad)	Reverser.+ (Reversere +)	Extra anti veck (Antikrøllfase)	Torktid (Tidsstyrt tørking)
Mix EasyDry	■ ■		■	

1) Sammen med programmet kan du velge 1 eller flere tilvalg. For å aktivere eller deaktivere dem, trykk den tilhørende knappen.

2) Se kapitlet TILVALG: Tidstørking på ullprogram

7. OPPSETT

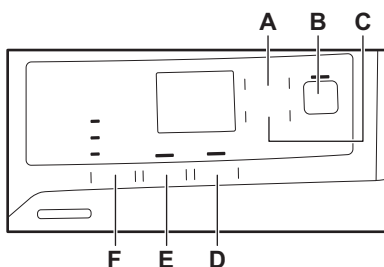

- A. Torktid (Tidsstyrt tørking) berøringsknapp
- B. Start/Pause (Start/pause) berøringsknapp
- C. Fördröjd Start (Utsettelse) berøringsknapp
- D. Extra anti veck (Antikrøllfase) berøringsknapp
- E. Reverser.+ (Reversere +) berøringsknapp
- F. Torrhetsgrad (Tørrhetsgrad) berøringsknapp

7.1 Barnesikringsfunksjon

Dette tilvalget forhindrer at barn leker med produktet mens et program er i bruk. Berøringsknappene er låst.

Bare på/av-knappen forblir ulåst.

Aktivere tilvalget for barnesikring:

1. Trykk på av/på-knappen for å slå på produktet.
2. Trykk og hold inne berøringsknappen **D** i et par sekunder.

Indikatoren for barnesikring tennes.

- Det er mulig å deaktivere tilvalget for barnesikring mens et program er i bruk. Trykk og hold de samme berøringsknappene nede til indikatoren for barnesikring slukkes. Barnesikringsfunksjonen vil være utilgjengelig i 8 sekunder etter at du slår på produktet.

7.2 Justering av klesvaskens gjenværende fuktighet

- Hver gang du går inn i «Justering av klesvaskens gjenværende fuktighet»-modus, vil tidligere angitt grad av gjenværende fuktighet endres til neste verdi (f.eks. tidligere angitt - 2 - endres til - 1 -).

For å endre standard gjenværende fuktighetsgrad:

1. Trykk på av/på-knappen for å slå på produktet.
2. Bruk programvelgeren for å velge et hvilket som helst program.
3. Vent i ca. 8 sekunder.
4. Hvis du trykker og holder nede knappene (F) og (E) samtidig.

En av disse indikatorene tennes:

- - - maksimum tørrhet
- - - mer tørket klesvask
- - - standard tørket klesvask

5. Trykk og hold nede knappene (F) og (E) gjentatte ganger, helt til indikatoren for riktig nivå tennes.

i Hvis displayet returnerer til normal modus (tid for valgt program fra trinn 2 vises), mens du stiller inn graden av gjenværende fuktighet, trykk og hold inne knappene (F) og (E) nok en gang for å gå til «Justering av gjenværende klesvaskfuktighet»-modus (tidligere angitt grad av gjenværende fuktighet endres til neste verdi).

6. Skjermen går tilbake til normal modus etter 5 sekunder.

7.3 Indikator for vannbeholder

Indikatoren for vannbeholderen er på som standard. Den tennes når programmet er ferdig, eller når det er nødvendig å tømme vannbeholderen.

i Hvis en tømme-slange er montert (tilleggsutstyr), vil produktet automatisk tømme ut alt vannet i vannbeholderen. I dette tilfellet anbefaler vi at du deaktiverer indikatoren til vannbeholderen.

8. FØR FØRSTEGANGS BRUK

i Bakre trommellåser fjernes automatisk når tørketrommelen aktiveres første gang. Mulig å høre litt støy.

For å låse opp de bakre trommellåsene:

1. Slå på apparatet.
2. Still inn et hvilket som helst program.
3. Trykk på Start/Pause-knappen. Trommelen starter å rotere. Bakre trommellåser deaktiveres automatisk.

Slå av vannbeholderindikatoren:

1. Trykk på av/på-knappen for å slå på produktet.
2. Vent i ca. 8 sekunder.
3. Trykk og hold nede knappene (E) og (D) samtidig.

Displayet viser én av disse 2 konfigurasjonene:

- Displayet viser «Av». Skjermen går tilbake til normal modus etter 5 sekunder.
- Displayet viser «På». Skjermen går tilbake til normal modus etter 5 sekunder.

7.4 Akustisk alarm (lydsignal) på/av

For å deaktivere lydsignalet må du trykke og holde berøringsknappene (A) og (C) nede samtidig i omtrent 2 sekunder.

Før du bruker apparatet til å tørke plagg:

- Rengjør tørketrommelens trommel med en fuktig klut.
- Start et program på 1 time med fuktig tøy.

- i** I starten av tørkesyklusen (første 3–5 min.) kan det hende at lydnivået øker en tanke. Dette skjer fordi kompressoren starter. Dette er normalt for kompressorrevne produkter som kjøleskap og fryser.

8.1 Uvanlig lukt

Produktet er tett pakket.

Etter du har pakket ut produktet, kan det hende du legger merke til en uvanlig lukt. Dette er vanlig helt nye produkter.

Produktet er bygget av flere forskjellige typer materialer som sammen kan skape en uvanlig lukt.

Etter et par tørkesykluser når man begynner å bruke produktet, forsvinner den uvanlige lukten gradvis.

8.2 Støy

- i** Ulike lyder kan høres ved ulike tidspunkt i løpet av tørkesyklusen. Det er helt vanlige driftslyder.

Kompressor som arbeider.

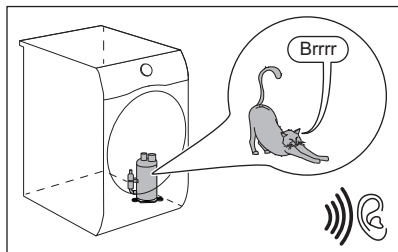

Roterende trommel.

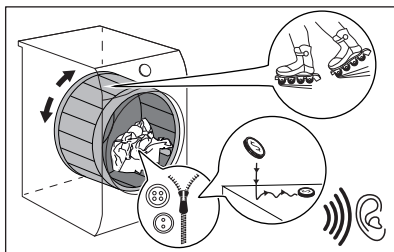

Vifter som arbeider.

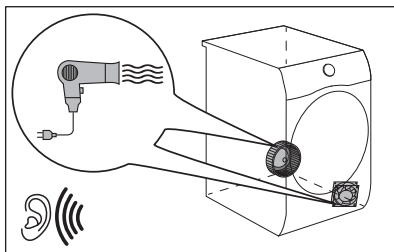

Pumpe som arbeider og overfører kondensvann til tanken.

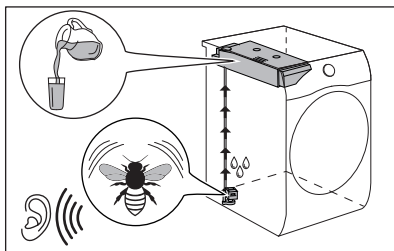

9. DAGLIG BRUK

9.1 Å starte et program uten utsatt start

1. Forbered klesvasken og legg den i produktet.

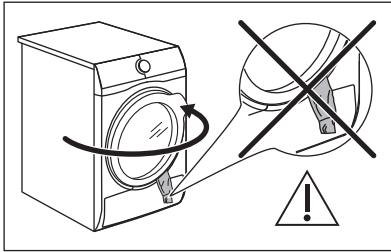

FORSIKTIG!

Påse at klesvasken ikke blir sittende fast mellom apparatdøren og gummipakningen når du lukker døren.

2. Trykk av/på-knappen for å slå på produktet.
3. Angi riktig program og tilvalg for typen klesvask.

Displayet viser programvarigheten.



Reell tørketid vil avhenge av type klesvask (mengde og sammensetning), romtemperatur og fuktighet på klesvasken etter sentrifugeringstørkefasen.

4. Trykk på Start/Pause (Start/pause)-berøringsknappen.

Programmet starter.

9.2 Å starte et program med utsatt start

1. Angi riktig program og tilvalg for typen klesvask.
2. Trykk på knappen for utsatt start gjentatte ganger til displayet viser den utsatte tiden du ønsker å angi.



Kan utsette starten av et program fra minimum 1 time til maksimum 20 timer.

3. Trykk på Start/Pause (Start/pause)-berøringsknappen.

Nedtellingen for starttidsforvalget vises i displayet.

Når nedtellingen er ferdig, starter programmet.

9.3 Endre et program

1. Trykk på av/på-knappen for å deaktivere produktet
2. Trykk på av/på-knappen for å slå på produktet.
3. Still inn programmet.

Alternativt:

1. Roter velgerbryteren til ● «Reset»-posisjon.
2. Vent deretter i 1 sekund. Displayet viser — — —.
3. Still inn programmet.

9.4 På slutten av programmet

Når programmet er ferdig:

- Vil et periodisk lydsignal høres.
- Displayet viser :
- Indikatorene Filter (Filtre) og Behållare (Tank) tennes.
- Indikatoren Start/Pause (Start/pause) lyser.

Produktet vil fortsatt være i bruk med antikrøllfasen i ca 30 minutter eller mer hvis tilvalget Extra anti veck (Antikrøllfase) er innstilt (se kapitlet *Tilvalg- Extra anti veck (Antikrøllfase)*).

Antikrøllfasen reduserer krølling.

Du kan ta ut klesvasken før antikrøllfasen er ferdig. Vi anbefaler at du tar ut klesvasken når antikrøllfasen er helt eller nesten ferdig for best resultater.

Når antikrøllfasen er ferdig:

- Displayet viser fremdeles :
- Indikatorene Filter (Filtre) og Behållare (Tank) tennes.
- Start/Pause (Start/pause) slukkes.

1. Trykk på av/på-knappen for å slå av produktet.
2. Åpne døren til produktet.
3. Ta ut tøyet.
4. Lukk produktets dør.

Mulige årsaker til utilfredsstillende tørkeresultater:

- Utilstrekkelig standard innstillinger for tørrhetsgrad. Se kapittel *Justering av standard tørrhetsgrad*
- Romtemperaturen er for lav eller for høy. Optimal romtemperatur er mellom 18°–25°C.



Rengjør alltid filteret og tøm vannbeholderen når et program er ferdig.

9.5 Stand-by-funksjon

For å redusere energiforbruket deaktiverer denne funksjonen produktet automatisk:

- Etter 5 minutter hvis du ikke starter et program.
- Etter 5 minutter etter at programmet er ferdig.



Tiden reduseres til 30 sekunder hvis velgerbryteren peker mot ● «Reset»-posisjonen.

10. RÅD OG TIPS

10.1 Forberede klesvasken



Ofte blir klærne floket sammen etter vaskesyklusen.

Å tørke sammenkrøllede klær er svært ueffektivt.

For å sikre ordentlig luftstrøm og jevn tørking anbefales det å riste klærne og legge dem inn ett og ett plagg inn i tørketrommelen om gangen.

For å sikre ordentlig tørking:

- Lukk glidelåsene.
- Lukk festene på dynetrekk.
- Ikke la bånd eller sløyfer være løse (f.eks. forklebånd). Knyt de sammen før du starter et program.
- Fjern alle gjenstander fra lommer.
- Plagg med et lag på innsiden må vrennes. Bomullslaget må peke utover.

- Angi alltid programmet som passer for typen tøy.
- Ikke bland stoffer med mørke og lyse farger sammen.
- Bruk et passende program for bomull, jersey og trikot for å redusere krymping.
- Ikke overskrid maksimal tøyemengde som er oppgitt i programkapittelet eller som vises i displayet.
- Kun tørk klesvask som er egnet for tørketrommel. Se stoffmerkingen på plaggene.
- Ikke tørk store og små plagg sammen. Små plagg kan fanges inne i de store, og dermed forbli våte.
- Rist de større plaggene og stoffene før du legger dem i tørketrommelen. Det er for å unngå fuktige steder i stoffet etter tørkesyklusen.

Stoffmerking	Beskrivelse
	Klesvask egnet for tørketromling.
	Klesvask egnet for tørketromling ved høyere temperaturer.
	Klesvask egnet for tørketromling kun ved lave temperaturer.
	Klesvask ikke egnet for tørketromling.

11. STELL OG RENGJØRING

11.1 Slik rengjør du filteret



FORSIKTIG!

Unngå å bruke vann for å rengjøre filteret. Kast i stedet lo i søppelbøtten (unngå spredning av plastfiber i vannmiljø).



For å oppnå de beste tørkeresultatene, rengjør filteret regelmessig, tilstoppet filter fører til lengre sykluser og økt strømforbruk. Bruk hånden til å rengjøre filteret og om nødvendig en støvsuger.

1.

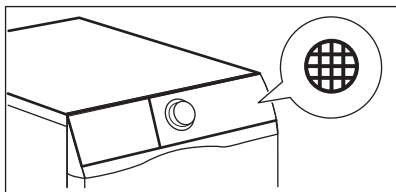

2.

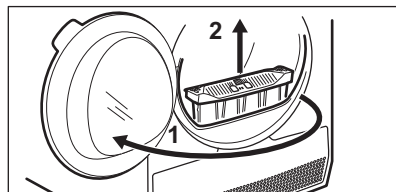

3.

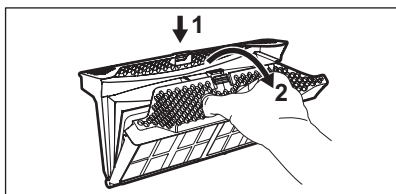

4.

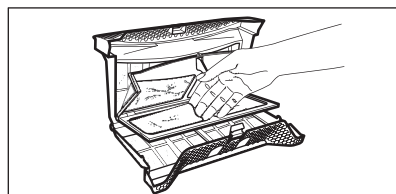

5. 1)

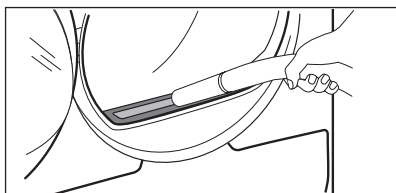

6.

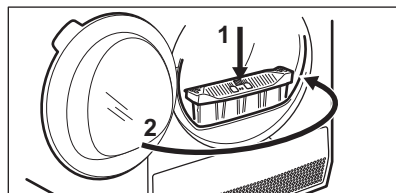

1) Om nødvendig, fjern lo fra filterholderen og pakningen. Du kan bruke en støvsuger.

11.2 Tømme vannbeholderen

1.

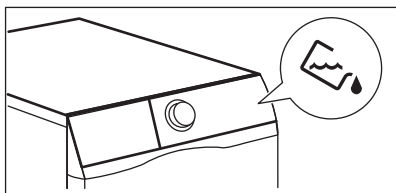

2.

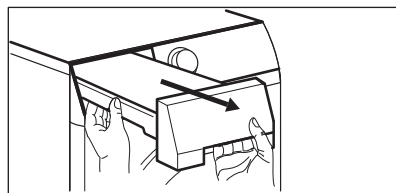

3.

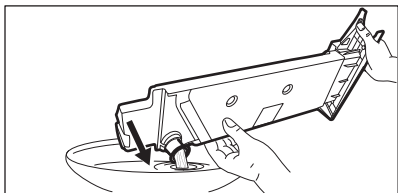

4.

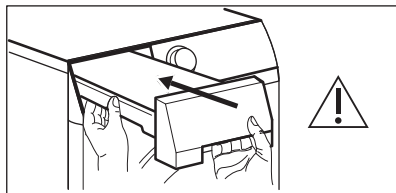

Du kan bruke vannet fra vannbeholderen som et alternativ til destillert vann (f.eks. til dampstrykejern). Fjern smussrester med et filter før du bruker vannet.

11.3 Rengjøre varmeveksleren

1.

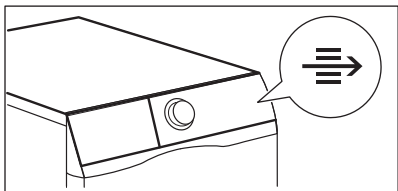

2.

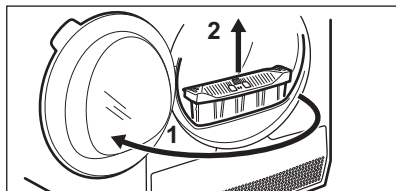

3.

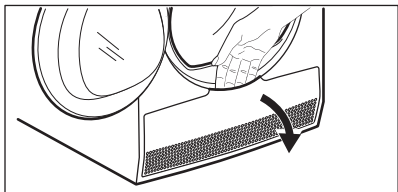

4.

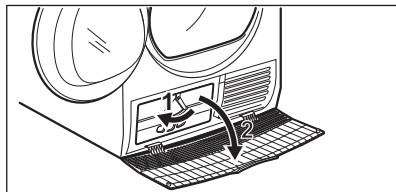

5.

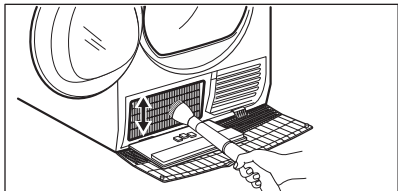

6.

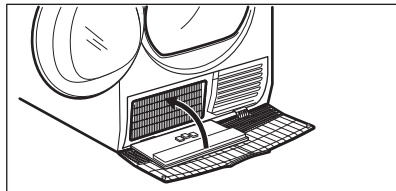

7.

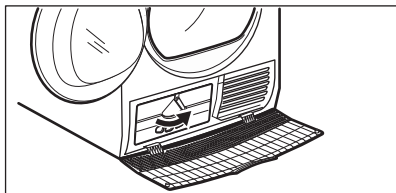

8.

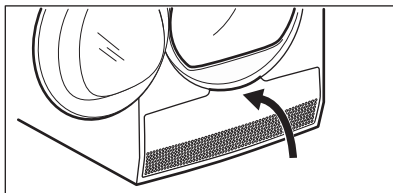

9.

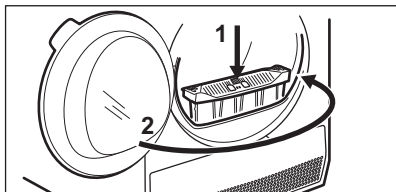
**FORSIKTIG!**

Ikke berør skjærebladet med bare hendene. Fare for personskade. Bruk vernehansker. Rengjør skånsomt for å unngå å skade metalloverflaten.

11.4 Rengjøring av fuktighetssensoren

**FORSIKTIG!**

Risiko for skade på fuktighetssensor. Ikke bruk slipende rengjøringsmidler eller stålull ved rengjøring av sensoren.

For å sikre best mulig tørkeresultater er produktet utstyrt med en fuktighetssensor i metall. Den er plassert innsiden av døren.

Over tid kan overflaten av sensoren bli skitten, noe som reduserer tørkeytelsen.

Vi anbefaler å rengjøre sensoren minst 3 eller 4 ganger hvis du legger merke til at tørkeytelsen reduseres.

Til rengjøring kan du bruke den hardere siden på en oppvasksvamp og litt eddik eller oppvaskmiddel.

For å rengjøre sensoren:

1. Åpne ileggsdøren.

2. Rengjør overflatene til fuktighetssensoren ved å tørke av metalloverflaten flere ganger.

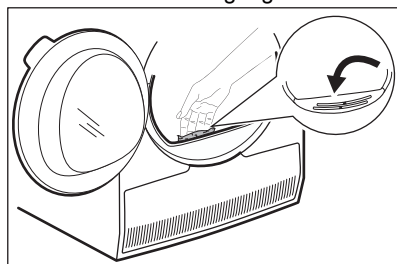

11.5 Rengjør trommelen

**ADVARSEL!**

Koble produktet fra strømmen for du rengjør det.

Bruk et normalt og nøytralt vaskemiddel for å rengjøre trommelens innside. Tørk av de rene overflatene med en myk klut.

**FORSIKTIG!**

Ikke bruk slipende rengjøringsmidler eller stålull ved rengjøring av trommelen.

11.6 Rengjør betjeningspanelet og kabinettet

Bruk et nøytralt rengjøringsmiddel for å rengjøre betjeningspanelet og kabinettet.

Bruk en fuktig klut for å rengjøre. Tørk av de rene overflatene med en myk klut.



FORSIKTIG!

Ikke bruk møbelrens eller rengjøringsmiddel som kan føre til at produktet rustet.

11.7 Rengjør luftstrømplatene

Bruk en støvsuger til å fjerne lo fra luftstrømplatene.

12. FEILSØKING



ADVARSEL!

Se etter i Sikkerhetskapitlene.

12.1 Feilkoder

Maskinen starter ikke eller stopper under bruk.

Første forsøk på å finne en løsning på problemet (se tabellene). Ta kontakt med servicesenteret hvis feilen fortsetter.



ADVARSEL!

Deaktiver maskinen før du utfører kontroller.

Ved alvorlige feil avgir maskinen lydssignaler, skjermen viser en alarmkode og

▶ Start/Pause (Start/pause)-knappen blinker kontinuerlig:

Feilkoder	Mulig årsak	Løsning
E5A	Apparatets motor er overlastet. For mye klær eller blokkert i trommelen.	Programmet ble ikke fullført. Fjern klærne fra trommelen, still inn programmet og start syklusen på nytt.
E97	Intern feil. Ingen kommunikasjon mellom de elektroniske elementene i maskinen.	Programmet avslutter ikke som det skal eller stopper for tidlig. Slå maskinen av og på. Ta kontakt med servicesenteret hvis feilkoden oppstår igjen.
EH0	Strømforsyningen er ustabil.	Når apparatet viser EH0 , venter du til strømforsyningen er stabil og trykker deretter på start. Hvis apparatet stopper midlertidig i syklusen uten noen meldinger, trykker du på syklusstart. Hvis det vises en advarsel om å kontrollere strømledningen / tilstanden til vegguttaket eller strømforsyningen.

Hvis skjermen viser andre alarmkoder, deaktiverer og aktiverer du apparatet. Ta kontakt med servicesenteret hvis problemet vedvarer.

Ved forskjellige problemer med tørketrommelen, sjekker du tabellen nedenfor for mulige løsninger.

12.2 Feilsøking

Problem	Mulig løsning
Produktet starter ikke.	Påse at støpslet er tilkoblet stikkontakten.
	Sjekk sikringen i sikringsskapet (boliginstallasjon).
Programmet starter ikke.	Trykk på Start/Pause (Start/pause).
	Sørg for at apparatdøren er lukket.
Døren til produktet lukkes ikke.	Kontroller at filteret er riktig montert.
	Påse at tøyvasken ikke sitter fast mellom apparatdøren og gummiforseglingen.
Produktet stopper under bruk.	Kontroller at vannbeholderen er tom. Trykk på Start/Pause (Start/pause) for å starte programmet på nytt.
	Ileggsmengden er for liten, øk ileggsmengden eller bruk Torktid (Tidsstyrt Tørking)-programmet.
Syklustiden er for lang eller utilfredsstillende tørkeresultat. ¹⁾	Påse at vekten på tøyvasken er egnet for programvarigheten.
	Kontroller at filtrene er rene.
	Tøyet er for vått. Sentrifuger klesvasken i vaskemaskinen igjen.
	Kontroller at romtemperaturen er høyere enn +5°C og lavere enn +35°C. Optimal romtemperatur er 18°C til 25°C.
	Angi Torktid (Tidsstyrt Tørking) eller Extra Torrt (Ekstra tørt)-programmet. ²⁾
Displayet viser — — —.	Hvis du vil velge et nytt program, må du deaktivere og aktivere produktet.
	Påse at tilvalgene er egnet for programmet.

¹⁾ Etter maksimalt 6 timer slutter programmet automatisk.

²⁾ Det kan hende at noen områder forblir fuktige når du tørker større gjenstander (for eksempel sengetøy).

Hvis tørkeresultatene ikke er tilfredsstillende

- Feil program ble valgt.
- Filteret er blokkert.
- Varmeveksleren er tilstoppet.
- Det var for mye klesvask i produktet.
- Trommelen er skitten.
- Feil innstilling av konduktivitetssensoren (se kapittel «Innstillinger – Justering av klesvaskens gjenværende fuktighetsgrad» for bedre innstilling).
- Luftstrømsporene er tette.
- Romtemperaturen er for lav eller for høy (optimal romtemperatur er 18 °C til 25 °C)

13. TEKNISKE DATA

Høyde x bredde x dybde	850 x 596 x 638 mm (maks 662 mm)
Maks dybde med dør åpnet	1107 mm
Maks bredde med dør åpnet	958 mm
Justerbar høyde	850 mm (+ 15 mm - regulering av føtter)
Trommelvolum	118 l
Maksimal tøymengde	9 kg
Spenning	230 V
Frekvens	50 Hz
Lydnivå	65 dB
Totalt strømforbruk	900 W
Energieffektivitetsklasse	A++
Energiforbruk på standard bomullsprogram med maksimal tøymengde. ¹⁾	2,21 kWh
Energiforbruk på standard bomullsprogram med halv tøymengde. ²⁾	1,16 kWh
Årlig energiforbruk ³⁾	258,70 kWh
Strømforbruk i påslått modus ⁴⁾	0,13 W
Strømforbruk i avslått modus ⁴⁾	0,13 W
Bruksområde	Husholdning
Tillatt omgivelsestemperatur	+ 5 °C til + 35 °C
Beskyttelsesnivå mot inntrengning av faste partikler og fuktighet sikret av beskyttelsesdekselet, unntatt der lavspenningsutstyret ikke er beskyttet mot fuktighet	IPX4
Gassbetegnelse	R134a
Vekt	0,26 kg

¹⁾ Med henhold til EN 61121. 9 kg bomull sentrifugert ved 1000 opm.

²⁾ Med henhold til EN 61121. 4,5 kg bomull sentrifugert ved 1000 opm.

³⁾ Energiforbruk i kWh per år, basert på 160 vanlige tørkeprogrammer for standard bomullsprogrammer ved full og delvis belastning, og forbruk i øko-modellene. Faktisk strømforbruk per syklus avhenger av hvordan produktet brukes (FORORDNING (EU) nr. 392/2012).

⁴⁾ Med henhold til EN 61121.

Informasjonen gitt i diagrammet ovenfor er i samsvar med EU-kommisjonens forordning 392/2012 om gjennomføring av direktiv 2009/125/EF.

13.1 Forbruksmengder

Program	Spant på / restfuktighet	Tørketid ¹⁾	Energiforbruk ²⁾
Bomull (Bomull) Eco 9 kg			
Skåptørt (Skaptørt)	1400 opm/ 50%	160 min.	1,88 kWh
	1000 opm/ 60%	185 min.	2,21 kWh
Bomull (Bomull) 9 kg			
Stryktørt (Stryketørt)	1400 opm/ 50%	107 min.	1,27 kWh
	1000 opm/ 60%	129 min.	1,57 kWh
Bomull (Bomull) Eco 4,5 kg			
Skåptørt (Skaptørt)	1400 opm/ 50%	88 min.	0,97 kWh
	1000 opm/ 60%	103 min.	1,16 kWh
Syntet (Syntetiske tekstiler) 3,5 kg			
Skåptørt (Skaptørt)	1 200 opm/ 40%	56 min.	0,56 kWh
	800 opm/ 50%	69 min.	0,78 kWh

¹⁾ For delvis belastning er syklustiden kortere og apparatet bruker mindre strøm.

²⁾ Feil omgivelsestemperatur og/eller dårlig sentrifugert vasketøy kan forlenge syklusen og øke strømforbruket.

14. HURTIGVEILEDNING

14.1 Daglig bruk

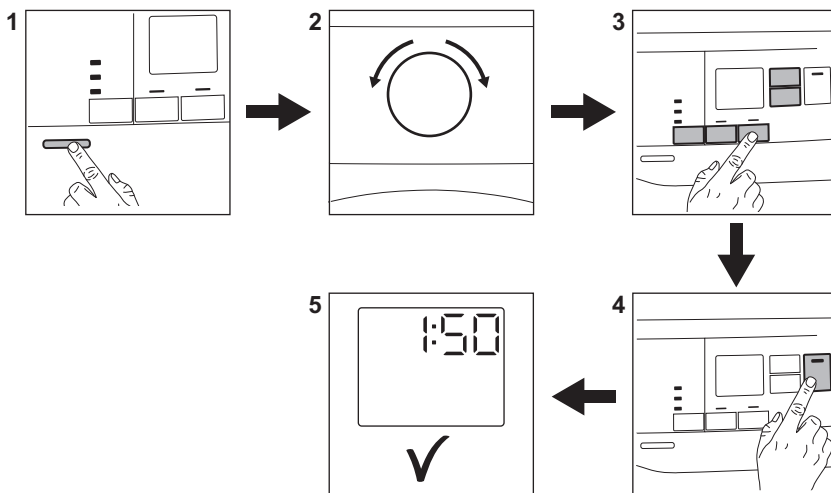





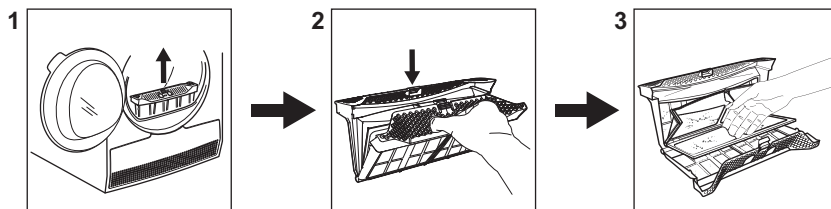





1. Trykk på På/av-knappen for å slå på produktet.
2. Bruk programvelgeren til å velge ønsket program.
3. Sammen med programmet kan du velge 1 eller flere spesialtilvalg. For å aktivere eller deaktivere en funksjon, trykk på den aktuelle knappen.
4. For å starte programmet, trykk på **Start/Pause**-knappen.
5. Produktet starter.







14.2 Rengjøring av filteret





På slutten av hver syklus vises filtersymbolet  for å fortelle deg at filteret må rengjøres.

14.3 Programtabell

Program	Tøymengde ¹⁾	Egenskaper / tekstiltype ²⁾
 ³⁾ Bomull (Bomull) Eco	9 kg	Syklus som skal brukes til å tørke bomull med tørrhetsnivået "skaptørt bomull", med maksimal strømsparing. /  
Bomull (Bomull)	9 kg	Syklus definert for å tørke bomull-sprodukter av forskjellig størrelse / helt ulike sammensetninger. /  
Syntet (Syntetiske tekstiler)	3,5 kg	Syntetiske og blandede tekstiler. /   
Fintvätt (Finvask)	4 kg	Finvask slik som viskose, rayon, akryl og blandinger av disse. /   

Program	Tøymengde ¹⁾	Egenskaper / tekstiltype ²⁾
Ull (Ull) 	1 kg	<p>Ull. Skånsom tørking av ull som skal kun vaskes for hånd. Ta ut plaggene umiddelbart når programmet er fullført.</p> <div data-bbox="580 284 956 528" style="text-align: center;">  <p>WOOL HAND WASH SAFE</p> </div> <p>Syklusen for ullprogrammet til denne maskinen har blitt testet og godkjent av The Woolmark Company, for tørking av ullprodukter merket som "bare håndvask", så sant instruksjonene på plaggets merkelapp og de fra maskinens produsent blir fulgt. Følg vaskelappen for andre vaskeinstruksjoner. M1525 Woolmark-symbolet er et sertifiseringsmerke i mange land.</p>
Torktid (Tidsstyrt Tørking)	5 kg	<p>Med dette programmet kan du bruke Torktid (Tidsstyrt tørking)-tilvalget og angi programvarigheten. Tørketiden skal tilpasse seg tøymengden, f.eks. 2 t for 5 kg bomull.</p> <p style="text-align: right;">/ </p>
Oppfräschning (Oppfriskning)	1 kg	<p>Friske opp plagg som har vært lagret</p>
Lättstruket (Strykelett)	1 kg (eller fem skjorter)	<p>Lettstelte tekstiler som trenger minimalt med stryking. Tørkeresultatene kan variere mellom ulike stofftyper. Rist plaggene før du legger dem i produktet. Ta plaggene umiddelbart ut og heng de på en kleshenger når programmer er fullført.</p> <p style="text-align: right;">/ </p>
Sportkläder (Sportklæder-sklær)	2 kg	<p>Sportstøy, tynt og lett stoff, mikrofiber og polyester.</p> <p style="text-align: right;">/ </p>
Denim	4 kg	<p>Fritidsklær, som f.eks. jeans, treningsgensere osv. med forskjellige stofftykkelser (dvs. ved halsen, mansjetter og sømmer).</p> <p style="text-align: right;">/ </p>

Program	Tøymengde ¹⁾	Egenskaper / tekstiltype ²⁾
Sängkläder (Sengetøy)	3 kg	Sengetøy som enkle og doble laken, putetrekk og sengetepper. / 
Mix EasyDry	3 kg	Bomull og syntetisk. Program med lav temperatur. Finvask-program med varmluft. / 

1) Maksimal vekt gjelder for tørre plagg.

2) For forklaring av stoffmerking se kapittel *RÅD OG TIPS: Klargjøring av klesvasken*.

3)  Bomull (Bomull) Skåptørt (Skaptørt) ECO-programmet er «Standard bomullsprogram» i henhold til EU-kommisjonsforordning nr. 392/2012. Det passer godt til å tørke normalt våt bomullsvask og er det mest energieffektive programmet med hensyn til energiforbruk for tørking av våt bomull.

15. PRODUKTINFORMASJON I HENHOLD TIL EU REGULERING 1369/2017

Produktinformasjonsark	
Varemerke	Husqvarna
Modell	QT48S92B PNC916099150
Kvalifisert kapasitet i kg	9
Luftventilert eller kondensator tørketrommel	Kondensator
Energieffektivitetsklasse	A++
Energiforbruk i kWh per år, basert på 160 vanlige tørkeprogrammer for standard bomullsprogrammer ved full og delvis belastning, og forbruk i øko-modellene. Faktisk energiforbruk per syklus avhenger av hvordan apparatet brukes.	258,70
Automatisk tørketrommel eller ikke-automatisk tørketrommel	Automatisk
Strømforbruk av standard bomullsprogram ved full belastning i kWh	2,21
Strømforbruk av standard bomullsprogram ved delvis belastning i kWh	1,16
Strømforbruk i av-modus i watt	0,13
Strømforbruk i fortsatt-på modus i watt	0,13
Varighet av fortsatt-på modus i minutter	10

'Standard bomullprogrammet' som brukes ved full og delvis belastning er standard tørkeprogrammet i henhold til informasjonen på etiketten og vaskeappen, dette programmet er egnet for tørking av vanlig vått bomullstøy og er det mest effektive programmet når det gjelder strømforbruk for bomullstøy.	
Vektet programtid for 'standard bomullsprogrammet ved full og delvis belastning' i minutter	138
Programtid for 'standard bomullsprogram ved full belastning' i minutter	185
Programtid for 'standard bomullsprogram ved delvis belastning' i minutter	103
Kondensator-tørking effektivitetsklasse på en skala fra G (minst effektiv) til A (mest effektiv)	B
Gjennomsnittlig effektivitet ved kondensator-tørking med standard bomullsprogram ved full belastning i prosent	81
Gjennomsnittlig effektivitet ved kondensator-tørking med standard bomullsprogram ved delvis belastning i prosent	81
Vektet effektivitet ved kondensator-tørking for 'standard bomullsprogrammet ved full og delvis belastning'	81
Lydnivå i dB	65
Innebygget apparat J/N	Nei

Informasjonen gitt i diagrammet ovenfor er i samsvar med EU-kommisjonens forordning 392/2012 om gjennomføring av direktiv 2009/125/EF.

16. BESKYTTELSE AV MILJØET

Resirkuler materialer som er merket med symbolet . Legg emballasjen i riktige beholdere for å resirkulere det. Bidrar til å beskytte miljøet, menneskers helse og for å resirkulere avfall av elektriske og elektroniske produkter. Ikke kast produkter som er merket med symbolet

 sammen med husholdningsavfallet. Produktet kan leveres der hvor tilsvarende produkt selges eller på miljøstasjonen i kommunen. Kontakt kommunen for nærmere opplysninger.

www.husqvarna-electrolux.se/shop



136983680-A-332021



 **Husqvarna**[®]