

Bruksanvisning



SIB8362KVEP
SIB8362KVEPRF

Cylinda
en enklare vardag

Vi er glade for at du har kjøpt et av våre apparater.

Denne detaljerte bruksanvisningen følger med produktet for å forenkle bruken av det. Anvisningene gir deg informasjon om det nye apparatet slik at du kan bli kjent med det så raskt som mulig.

Kontroller at apparatet ikke er skadet. Hvis du oppdager transportskade, må du kontakte butikken der du kjøpte apparatet eller lageret det ble levert fra.

Elektroskandia Sverige AB
Norrvidenleden 97
191 83 Sollentuna
Sverige



Viktige opplysninger



Tip, bemærkning

VIKTIGE SIKKERHETSANVISNINGER



LES BRUKSANVISNINGEN NØYE OG TA VARE PÅ DEN FOR SENERE BRUK.

Dette apparatet kan bare brukes av barn fra åtte år og oppover og av personer med redusert fysisk, sensorisk eller psykisk kapasitet, eller mangel på erfaring og kunnskap, dersom de er instruert i bruken av apparatet på en trygg måte og forstår farene ved bruken. Ikke la barn leke med apparatet. Rengjøring og brukervedlikehold skal ikke utføres av barn uten tilsyn.

ADVARSEL: Apparatet og noen av de tilgjengelige delene kan bli svært varme under bruk. Vær forsiktig så du ikke berører varme deler på apparatet. Barn under åtte år må holdes på trygg avstand eller under konstant oppsyn.

ADVARSEL: Tilgjengelige deler av produktet kan bli veldig varme under bruk. Små barn bør holdes på trygg avstand fra ovnen.

ADVARSEL: Brannfare! Ikke bruk kokesonene som lagerplass.

ADVARSEL: Ikke gå fra koketoppen under tilberedning av mat med fett eller olje. Dette kan være farlig og føre til brann. IKKE prøv å slukke med vann hvis det skulle oppstå brann! Slå av apparatet, og legg et lokk eller et brannteppe over flammene.

Bruk bare steketermometeret som er anbefalt for denne ovnen.

FORSIKTIG: Tilberedningsprosessen og en kortvarig tilberedningsprosess må overvåkes hele tiden.

ADVARSEL: Hvis glassflaten har sprekker, må du slå av apparatet for å unngå elektrisk støt.



FORSIKTIG: Fare for velting.



ADVARSEL: Stabiliseringsenheter må monteres for å hindre at komfyren tipper. Se monteringsveiledningen.

ADVARSEL: Før du skifter lyspære, må du kontrollere at apparatet er koblet fra strømmettet for å hindre fare for elektrisk støt.

Ikke legg gjenstander som kniver, gaffler, skjeer eller lokk på induksjonstoppens kokesoner, for de kan bli svært varme.

For å unngå overoppheting må apparatet må ikke installeres bak en dekorfront.

Ikke bruk sterke, slipende rengjøringsmidler eller skarpe metallskraper til å rengjøre glasset i ovnsdøren / glasset i de hengslede lokkene, for de kan ripe overflaten, noe som igjen kan føre til at glasset knuses.

Ikke bruk damprensere eller høytrykksrensere for å rengjøre apparatet, da dette kan føre til elektrisk støt.

Etter bruk bør du slå av kokesonen med bryteren, ikke stol på detektoren for kokekar.

Apparatet er ikke beregnet på å bli styrt av et eksternt tidsur eller et eget fjernkontrollsystem.

ADVARSEL: Bruk bare komfyrbeskyttelse som er konstruert av produsenten, eller som apparatprodusenten anbefaler som egnet til komfyrbeskyttelse i bruksanvisningen, eller komfyrbeskyttelse som er innebygd i apparatet. Bruk av uegnet beskyttelse kan føre til ulykker.

Hvis strømledningen er skadet, må den skiftes ut av produsenten, en servicetekniker eller en tilsvarende kvalifisert person for å unngå all fare.

FORSIKTIG: Dette produktet skal bare brukes til matlaging. Det skal ikke brukes til andre formål, for eksempel romoppvarming.

Apparatet er beregnet på å bli plassert rett på gulvet, uten støtte eller sokkel.

Ikke installer apparatet i nærheten av kraftige varmekilder, for eksempel ovner med fast brensel, da høy temperatur i nærheten kan ødelegge apparatet.

Apparatet skal kobles til strømnettet av en spesialist eller en autorisert servicetekniker. Klemmer (i stedet for forbindelseskabel) må beskyttes med et klemmedeksel (se tilleggsutstyr). Ufagmessige reparasjoner av eller inngrep på apparatet kan innebære fare for alvorlig personskade eller skade på produktet.

Hvis strømledninger til andre apparater i nærheten av dette apparatet klemmes fast i ovnsdøren, kan de bli ødelagt, og dette kan igjen føre til kortslutning. Derfor må strømledningene til andre apparater holdes på trygg avstand.

Ikke kle veggene i ovnen med aluminiumsfolie, og ikke sett langpanner eller andre kokekar i bunnen av ovnen. Aluminiumsfolie vil hindre luftsirkulasjonen i ovnen og dermed hemme tilberedningen og skade emaljebelegget.

Ovnsdøren blir svært varm når ovnen er i bruk. En fjerde glassrute er installert som ekstra beskyttelse, dette reduserer overflatetemperaturen på utsiden av døra.

Ovnens dørhengsler kan bli skadet ved for stor belastning. Ikke sett tunge kokekar på den åpne ovnsdøren, og ikke støtt deg på døren når du rengjør ovnen innvendig. Ikke stå på den åpne ovnsdøra og ikke la barn sitte på den.

Kontroller at ventilasjonsåpningene ikke tildekkes eller blokkeres på noen måte.

MERK! Apparatet er utstyrt med en glassoverflate eller glasskeramisk overflate. Ved knusing:

- Slå av alle elektriske varmeelementer og koble apparatet fra strømmettet.
- Ikke berør overflaten på apparatet.
- Ikke bruk apparatet.

For tilkobling av apparatet må det brukes en 5x1,5 mm² ledning med merke H05VV-F5G1,5 eller bedre. Ledningen må installeres av en servicetekniker eller en person med tilsvarende kvalifikasjoner.

Apparatet må kobles til et fast ledningsopplegg i samsvar med installasjonsforskriftene.

Apparatet må kobles til et fast ledningsopplegg med innebygde frakoblingsmidler. Det faste ledningsopplegget må installeres i samsvar med gjeldende forskrifter.

Sikker bruk av ovnen under pyrolytisk rengjøring

Før du aktiverer den automatiske renseprosessen, må du fjerne alt søl og ta ut alle avtakbare deler i ovnsrommet. Fjern rist, grillspydsett, glassformer, steketermometer og annet utstyr som ikke er en del av ovnens tilbehør.

Under den automatiske renseprosessen blir ovnen veldig varm, også på utsiden. Fare for forbrenninger! Hold barn på trygg avstand fra ovnen!

Pyrolytisk rensing innebærer svært høye temperaturer som kan føre til utslipp av røyk og damp fra matrester. Vi anbefaler at du sørger for grundig lufting av kjøkkenet under pyrolyseprosessen. Små kjæledyr er svært følsomme overfor damp som slippes ut under pyrolytisk rengjøring av ovner. Vi anbefaler at du tar dem ut fra kjøkkenet under den pyrolytiske rensingen og lufter rommet grundig etter rengjøringen.

Før du aktiverer den automatiske renseprosessen, må du lese grundig gjennom og følge instruksjonene i kapitlet Rengjøring og vedlikehold. Der beskrives riktig og sikker bruk av denne funksjonen.

Ikke sett noe rett på ovnsbunnen.

Matrester, fett og sju kan antennes under den automatiske pyrolytiske renseprosessen.

Brannfare! Fjern alltid større matrester og andre urenheter fra ovnen før den automatiske renseprosessen.

Ikke prøv å åpne ovnsdøren mens den automatiske renseprosessen pågår.

Pass på at det ikke kommer urenheter inn i låsåpningen i dørføringen. Slike urenheter kan hindre den automatiske låsingen av ovnsdøren under den automatiske renseprosessen.

Ved strømbrudd under det pyrolytiske renseprosessen avsluttes programmet etter to minutter og ovnsdøra holdes låst. Døra låses opp cirka 30 minutter etter at strømmen er kommet tilbake uansett om apparatet er avkjølt i mellomtiden. Do not touch any metal part of the appliance during the automatic cleaning process!

Ikke rør noen metalleder på apparatet under den automatiske renseprosessen!

Det er trygt å bruke apparatet både med og uten skinner til stekebrett.

Den automatiske rensingen kan føre til at ovnsrommet og det rengjorte utstyret i ovnen blir misfarget og mister litt glans, men dette har ingen innvirkning på funksjonen.

FØR TILKOBLING AV APPARATET



Les bruksanvisningen nøye før du kobler til apparatet. Reparasjon eller garantikrav på grunn av feil tilkobling eller feil bruk av koketoppen dekkes ikke av garantien.

SKUFF



Ikke oppbevar brannfarlige, eksplosive, flyktige eller temperatursensitive ting (f.eks. papir, oppvaskkluter, plastposer, rengjøringsmiddel, vaskemiddel eller spraybokser) i ovenns oppbevaringsskuff, for de kan antennes ved bruk av ovnen og forårsake brann.

OVNSUTSTYR OG TILBEHØR

(modellavhengig)

SKINNER

Skinnene gjør det mulig å tilberede mat på fire nivåer. (vi gjør oppmerksom på at nivåene/rillene telles fra bunnen og opp). Rille 3 og 4 er beregnet på grilling.

Det er trygt å bruke apparatet både med og uten skinner til stekebrett.

UTTREKKBARE TELESKOPSKINNER

Teleskopiske, uttrekkbare skinner kan monteres på 2., 3. og 4. rille. Uttrekkbare skinner kan trekkes delvis eller helt ut.

OVNSDØRBRYTER

Bryteren deaktiverer ovnsvarmen og viften når ovnsdøra åpnes under bruk. Når døra lukkes, slår bryteren varmeelementene på igjen.

KJØLEVIFTE

Apparatet er utstyrt med en kjølevifte som avkjøler kabinettet og apparatets kontrollpanel. Kjøleviften går når ovnen er i bruk.

FORLENGET DRIFT AV KJØLEVIFTEN

Når ovnen er slått av, fortsetter viften å gå en kort stund for å kjøle ned ovnen. (forlenget drift av kjøleviften avhenger av temperaturen midt inni ovnen).



Før pyrolytisk rengjøring må alt tilbehør fjernes fra ovnen, unntatt PYROLYTISKE STEKEBRETT OG LANGPANNER! Rengjør ovnen bare når den er helt kald.

RIST



Det er en sikkerhetslås på risten. Derfor må du løfte risten litt opp foran når du trekker den ut av ovnen.

Rist, stekebrett og langpanne skal alltid plasseres i rillen mellom de to skinneprofilene.

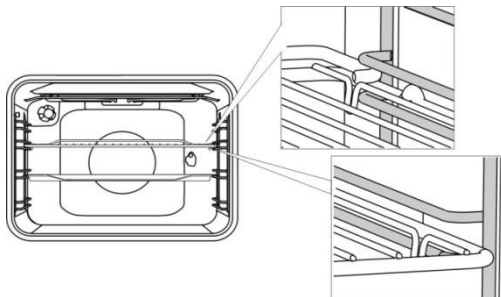

Med uttrekkbare teleskopiskinner trekker du først ut skinnene på ett nivå og setter rist eller stekebrett på dem. Så skyver du dem inn med hånden så langt det går an.



Lukk ovnsdøra når teleskopskinnene er skjovet helt inn i ovnen.



Når steketilbehøret varmes opp, kan formen endres. Dette har ingen betydning for funksjonen, og tilbehøret vil gå tilbake til den opprinnelige formen når det er avkjølt.



Apparatet og noen av tilbehørsdelene blir gjerne varme under tilberedning. Bruk grytekluter.

KONTROLLPANEL

(modellavhengig)



1. Valgbryter for tilberedningssystem
2. Bryter for ovnstemperatur
3. Elektronisk tidsur

FORSENKEDE BRYTERE

(modellavhengig)

Trykk forsiktig på bryteren slik at den spretter ut fra betjeningspanelet.

Bryterne kan bare trykkes tilbake i betjeningspanelet når de er i posisjonen "null".

BRUKE APPARATET

FØR DU BRUKER APPARATET FOR FØRSTE GANG

Når du har mottatt apparatet, tar du ut alt som ligger inni ovnen, inkludert eventuelt transportutstyr.

Rengjør alt tilbehør og alle redskaper med varmt vann og et vanlig oppvaskmiddel. Ikke bruk slipende rengjøringsmidler.

Hvis koketoppen din har glasskeramisk overflate, må du rengjøre den med en fuktig klut og litt oppvaskmiddel. Ikke bruk slipemidler som kan ripe

overflaten, slipende oppvasksvamper eller flekkfjernere.

Når ovnen varmes opp for første gang, vil du kjenne en spesiell lukt. Luft rommet grundig første gang du bruker ovnen.

INDUKSIJSKA KUHALNA POVRŠINA

(modellavhengig)

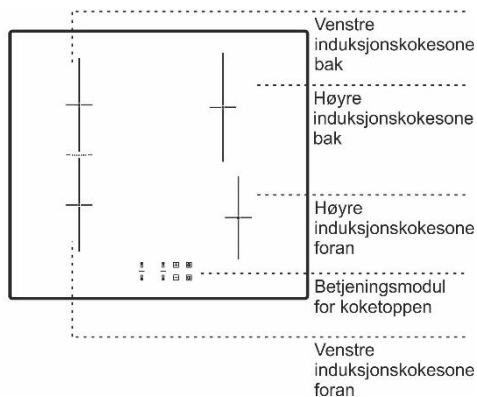

GLASSKERAMISK KOKETOPP SETT OVENFRA

- Koketoppen er ikke følsom overfor temperaturendringer.
- Glasskeramikplaten er svært solid, men ikke uknuselig. Platen kan knuse hvis en gjenstand faller med kanten ned på platen. Slik skade vises umiddelbart eller etter en stund. Koble straks den ødelagte varmeplaten fra strømmettet, og ikke bruk den mer.
- Ikke bruk den glasskeramiske toppen som oppbevaringsplass; det kan føre til riper eller andre skader på den.
- Koketoppens overflate er helt plan og glatt, uten kanter der det kan samles seg smuss.
- Kontroller at kokesonen og bunnen av kokekaret er rene og tørre. Dette vil lede varmen bedre og hindre skade på varmeplaten. Ikke sett tomme kokekar på kokesonen.

HVORDAN FUNGERER INDUKSIJNSKOKESONER?

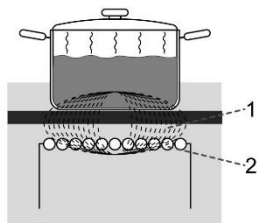

1. magnetfelt
2. induksjonsrør

- Koketoppen er utstyrt med høyeffektive induksjonskokesoner. Varmen genereres direkte i

bunnen av kasserollen der den trengs mest. På denne måten unngås varmetap via den glasskeramiske overflaten. Strømforbruket er betraktelig lavere enn på tradisjonelle kokeplater med strålevarmere.

- Den glasskeramiske kokesonen varmes ikke opp direkte, bare indirekte med varmen som stråler tilbake fra kokekaret. Når kokesonen er slått av, vises denne varmen som "restvarme".
- På induksjonskokesoner skjer oppvarmingen ved hjelp av induksjonsspolen som er plassert under den glasskeramiske overflaten. Spolen inducerer et magnetfelt, som genererer virvelstrøm i bunnen av et ferromagnetisk kokekar (dvs. et kokekar som en magnet henger fast på), noe som igjen varmer opp kokekaret.



Hvis det søles sukker eller annen mat med høyt sukkerinnhold på en varm glasskeramisk koketopp, må du straks tørke bort sukkeret med en klut eller fjerne det med en skraper, selv om kokesonen fremdeles er varm. På den måten unngår du skade på den glasskeramiske overflaten.

Ikke bruk rensmiddel eller andre rengjøringsmiddel til å rengjøre en varm glasskeramisk koketopp, for dette vil skade overflaten.

KOKEKAR TIL INDUKSJON

KOKEKAR SOM EGNER SEG TIL INDUKSIJNSTOPP

- Induksjonen fungerer som den skal hvis du bruker egnede kokekar.
- Sett alltid kasserollen eller pannen midt på kokesonen.
- Egnede kokekar er kokekar av stål, emaljerte stålkasseroller og støpejernsgrøter.
- Uegnete kokekar: stållegeringskokekar med kobber- eller aluminiumsbunn og kokekar av glass.
- Magnettesten: Kontroller om stekepannen eller kasserollen er ferromagnetisk ved hjelp av en liten magnet. Hvis magneten henger fast på bunnen av kasserollen, egner kasserollen seg til bruk på induksjonskomfyr.



- Når du bruker trykkoker, må du holde øye med den til riktig trykk er nådd. Still først kokesonen inn på maksimal effekt; deretter følger du anvisningene fra trykkokerprodusenten og bruker den aktuelle sensoren til å redusere tilberedningseffekten i riktig tid.

- Hvis du setter et tomt kokekar på en kokesone, kan overoppheting føre til skade både på kokekaret og kokesonen.
- Når du bruker spesielle kokekar, må du følge anvisningene fra produsenten.
- Bruk bare kokekar med flat bunn! Konkave eller konvekse (innhule eller runde) bunner kan gjøre at overopphetingsbeskyttelsen ikke fungerer, og da kan koketoppen bli for varm. Dette kan føre til sprekker i glassplaten og smelte bunnen av kasserollen. Skader som skyldes bruk av uegnede kokekar eller overoppheting av tomme, tørrkokte kasseroller eller gryter, dekkes ikke av garantien.

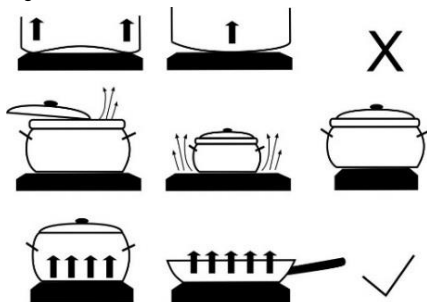

Bruk bare kokekar beregnet på elektrisk tilberedning og tilberedning med induksjon med:

- tykk bunn (minst 2,25 mm)
- flat bunn.

Kokesone	Minstediameter kasserollebunn
Ø 145 mm	Ø 90 mm
Ø 180 mm	Ø 110 mm
Ø 210 mm	Ø 130 mm



NB!

Når du bruker innebygde induksjonstopper, må det ikke settes på tilleggsutstyr (for eksempel såkalte reduksjonsringer eller induksjonssokler, som gjør det mulig å bruke kokekar med ikke-magnetisk bunn mellom bunnen av kokekaret og overflaten på den glasskeramiske koketoppen. Bruk av slikt utstyr kan føre til skade på apparatet og stor brannfare.

GJENKJENNELSE AV KOKEKAR

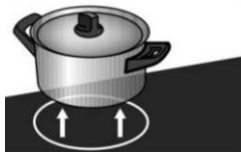

- Selv om det ikke står noe kokekar på kokesonen eller hvis kokekaret har en diameter som er mindre enn diameteren på kokesonen, blir det ikke noe energitap. Hvis kokekaret er mye mindre enn kokesonen, er det imidlertid ikke sikkert at kokesonen registrerer kokekaret. Når kokesonen er aktivert, vises symbolet "u" på displayet for effektnivå. Hvis det settes et kokekar på induksjonskokesonen i løpet av de neste ti minuttene, vil koketoppen gjenkjenne kokekaret og slå seg på med valgt effektnivå. Så snart kokekaret tas bort fra kokesonen, brytes strømmen til kokesonen.
- Hvis en mindre kasserolle eller panne settes på kokesonen og den gjenkjennes, vil koketoppen bare bruke akkurat så mye effekt som trengs ut fra størrelsen på kokekaret.

TIPS FOR ENERGISPARING

- Ved innkjøp av kokekar bør du være oppmerksom på at diameteren som står på kasserollen, vanligvis angir diameteren for den øvre kanten eller for lokket. Denne diameteren er normalt større enn diameteren for kasserollebunnen.
- Hvis det tar lang tid å tilberede en rett, kan du bruke en trykkoker. Kontroller at det alltid er tilstrekkelig væske i trykkokeren. Hvis en tom trykkoker plasseres på koketoppen, kan den bli overopphetet, og dette kan føre til skade på både kasserollen og kokesonen.
- I den grad det er mulig bør du lukke kasserollen med et lokk i passende størrelse. Bruk kokekar som passer til mengden mat du skal tilberede. Tilberedning i en stor kasserolle som bare er delvis full, vil bruke mye mer energi.

EFFEKTREGULERING

Kokesonens varmeeffekt kan stilles inn på ti forskjellige effektnivåer.

Tabellen gir noen eksempler på bruk av hvert nivå.

Effektinnstillinger	Bruksområde
0	Av, bruk av restvarme
1-2	Holder maten varm, småkoking av små mengder (laveste innstilling).
3	Småkoking (fortsette tilberedningen etter start på sterkere varme).
4-5	Jevn koking (fortsettelse) av større mengder, steking av større biter.
6	Steking, brunng.
7-8	Steking.
9	Tilberedning av store mengder, brunng/steiking.
P	"Strømførsterker" gir ekstra effekt i begynnelsen av tilberedningen, egner seg også for store mengder mat.

BETJENE KOKETOPPEN

BETJENINGSPANEL

(modellavhengig)

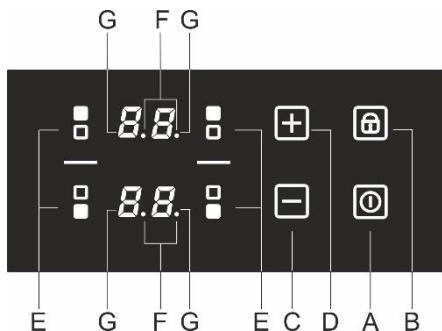

Sensortaster for innstillinger:

- A Av/på-tast for koketopp
- B Tast for lås/barnesikring
- C Tast for av/på og reduksjon av tidsinnstilling (-)
- D Tast for av/på og økning av tidsinnstilling (+)
- E Tast for kokesone på
- F Desimalpunkt som viser at tidsinnstillingen er aktivert
- G Effektnivådisplayer

SLÅ PÅ KOKETOPPEN

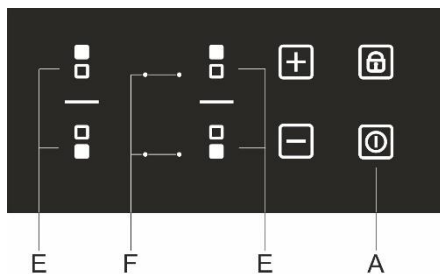

Berør av/på-tasten (A) og hold fingeren der i ett sekund for å slå på koketoppen. Et lydsignal høres, og desimalpunktet lyser på alle displayene.



Hvis ingen kokesone slås på i løpet av 10 sekunder, slås koketoppen av. Et kort alarmsignal høres.



Når apparatet kobles til strømmettet for første gang og når det kobles til igjen etter et strømbrydd, er apparatet låst (se kapitlet "BARNESIKRING").

SLÅ PÅ KOKESONENE

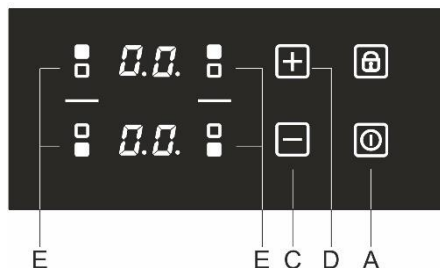

Når koketoppen er slått på (i løpet av de neste ti sekundene), slår du på ønsket kokesone (E). Bruk tastene (C) og (D) for å velge ønsket innstilling for den aktiverte kokesonen. Hvis du først berører tasten (C), stilles effektnivået inn på "9". Hvis du først berører tasten (D), stilles effektnivået inn på "1".

Hvis det ikke er noe kokekar på den valgte kokesonen, vises innstilt effektnivå og symbolet  vekselvis på displayet.

Endre innstillingene for kokesonen

Effektnivået kan når som helst endres ved å velge ønsket kokesone (E) og justere innstillingen ved å berøre den tilhørende tasten (C) eller (D).

For å øke eller redusere effektnivået raskere berører du tasten (C) eller (D).

KOKESONE MED STRØMFORSTERKNING

Velg en kokesone. Berør tasten (C). Et kort lydssignal høres, og "9" vises på displayet. Berør tasten (D), P vises på displayet. Kokesonen vil virke med maksimal effekt i 10 minutter, deretter høres et lydssignal, og effektnivået skifter til "9".

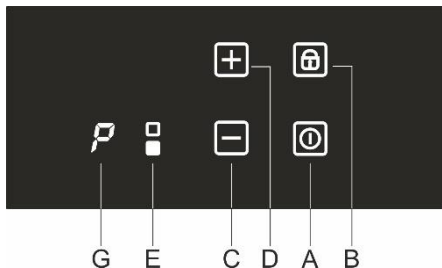

Deaktivere strømforsterkningen

Effekten kan reduseres til ønsket nivå ved å trykke på tasten (C).



Kokesonen med aktivert strømforsterkning har svært høy effekt.

BARNESIKRING

Barnesikringen kan aktiveres på koketoppen for å hindre at apparatet kan slås på enkelt og raskt og for å hindre endringer under drift.



Låse betjeningslementene på koketoppen

Berør tasten for lås/barnesikring (B) og hold fingeren der i ett sekund. Kontrollampen (B1) lyser. Koketoppen er nå låst.

Låse opp betjeningslementene på kokesonen

Koketoppen låses opp igjen på samme måten som den ble låst. Koketoppen må være slått av. Berør tasten (B) og hold fingeren der i ett sekund.



Låsefunksjonen kan aktiveres når kokesonene er slått på eller når koketoppen er slått av. Hvis koketoppen er slått på, låser låsetasten alle tastene unntatt av/på-tasten for koketoppen (A) og låsetasten. Hvis koketoppen er slått av, låser låsetasten alle tastene unntatt låsetasten. Låsen/barnesikringen på koketoppen er alltid aktivert når apparatet kobles til strømmettet og etter at strømforsyningen har vært koblet fra, før apparatet slås på.

TIDSUR

Denne funksjonen gir mulighet til å stille inn tilberedningstiden for den valgte kokesonen når det allerede er stilt inn et effektnivå. Når tiden er ute, slås kokesonen av automatisk.

Tilberedningstiden kan stilles inn fra 1 til 99 minutter. Tidsuret kan stilles inne for alle kokesonene på alle effektnivåene.

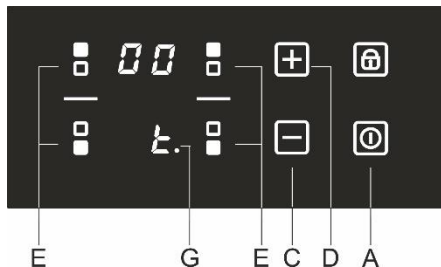

AKTIVERING AV TIDSURET

Velg først kokesonen (E). Bruk deretter tastene (C) og (D) for å stille inn effektnivået. Tidsuret fungerer ikke hvis effektnivået er satt til "0". Berør tasten for valg av kokesone (E). Et lydssignal høres, og 1. med desimalpunkt vises på displayet for kokesonen (G). Gjenstående tid vises på displayet for motsatt kokesone.

- Berør tastene (C) og (D) for å stille inn tiden fra 1 til 99 minutter.
- Når ønsket verdi er innstilt, begynner nedtellingen. Hvis du berører tastene (C) og (D) samtidig, tilbakestilles tiden til "0" eller den vil bli slått av. Hvis du berører tasten (C) eller (D) og holder fingeren der, endres den innstilte verdien raskere.
- Etter et par sekunder slås tidsurdisplayet av, og et desimalpunkt lyser ved siden av effektdisplayet.
- Når den innstilte tiden er ute, aktiveres et lydssignal og kokesonen slås av. Du kan slå av alarmen ved å berøre en av tastene. Etter to minutter slås alarmen av automatisk.

Endre tilberedningstiden

- Gjenstående tilberedningstid kan endres når som helst under tilberedningen.
- Trykk to ganger på tasten for ønsket kokesone.
- Berør tasten (C) eller (D) for å stille inn ny ønsket tilberedningstid.

Vise gjenstående tilberedningstid

Hvis flere tidsur er aktivert, kan gjenstående tilberedningstid vises ved å berøre tasten (E) to ganger.

SLÅ AV EN KOKESONE

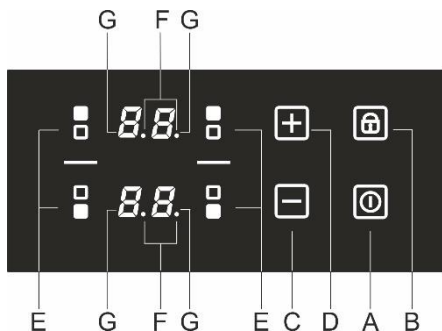

For å slå av en kokesone (E) bruker du den aktuelle tasten (C) og setter effektnivået til "0". For å slå av kokesonen raskt berører du de aktuelle tastene (C) og (D) samtidig. Du hører en kort pipelyd, og "0" vises på displayet.

Hvis effekten for alle kokesonene settes til "0", slås koketoppen automatisk av etter noen sekunder.

RESTVARMEINDIKATOR

Den glasskeramiske koketoppen har også et display "H" for restvarme. Den glasskeramiske kokesonen varmes ikke opp direkte, bare indirekte med varmen som stråler tilbake fra kokekaret. Så lenge symbolet "H" lyser etter at koketoppen er slått av, er det restvarme på kokesonen som kan brukes til å holde maten varm eller til tining. Når "H"-symbolet forsvinner, kan kokesonen fremdeles være varm. Vær forsiktig, da det er fare for forbrenning!

MAKSIMAL TILBEREDNINGSTID

Av sikkerhetsgrunner er tilberedningstiden for hver kokesone begrenset til en maksimal varighet. Denne driftstiden avhenger av valgt effektnivå. Hvis innstillingen ikke endres i løpet av den valgte tiden, slås kokesonen av automatisk.

Effektnivå	Maks. driftstid (timer)
1	10
2	10
3	10
4	10
5	10
6	10
7	10
8	10
9	3

SLÅ AV KOKETOPPEN



Berør av/på-tasten (A) og hold fingeren der i ett sekund for å slå av koketoppen. Et lydsignal høres, og alle kokesonene slås av.

AUTOMATISK UTKOBLING

Hvis tastene har vært aktivert for lenge under tilberedningen (f.eks. på grunn av væskesøl eller en gjenstand som plasseres oppå sensortastene), vil alle kokesonene bli slått av etter 10 sekunder. "-" blinker på alle displayene, og et lydsignal høres. Lydsignalet stopper når du fjerner gjenstanden eller tørker opp den sølte væsken.

STILLE INN MAKSIMAL TOTAL EFFEKT FOR APPARATET

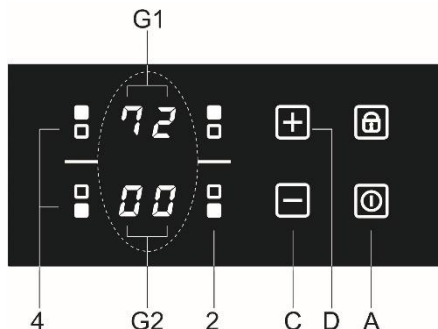

Maksimal effekt for koketoppen er begrenset til 7200 W. Denne innstillingen kan reduseres til 2800 W, 3500 W eller 6000 W. Innstillingen kan gjøres i løpet av de første 30 sekundene etter at koketoppen er koblet til strømmettet. Først må du låse opp apparatet. Trykk samtidig på tastene "2" og "4" for valg av kokesone. Et lydsignal høres, og det faktiske maksimale effektnivået vises på displayene for kokesonene (G1) og (G2). Still inn det nye maksimale effektnivået med tastene (C) og (D).

Lagre den nye innstillingen ved å trykke en gang til samtidig på tast "2" og "4".

Hvis det stilles inn et lavere maksimalt effektnivå, er det ikke mulig å stille inn et høyt effektnivå på alle kokesonene samtidig. Et lydsignal og "r" på displayet for den valgte kokesonen, viser at totalt effektnivå er blitt begrenset.

SAMMENKOBLET KOKESONE

(modellavhengig)

- På enkelte modeller kan to kokesoner sammenkobles til én stor kokesone. På den måten kan en stor, oval panne eller en stor gryte plasseres på den sammenkoblede kokesonen. Pannen eller gryten må være så stor at den dekker midten av både fremre og bakre kokesone.
- Maksimum størrelse for panne: 40 x 25 cm. For jevn fordeling av varmen anbefaler vi bruk av en panne eller gryte med tykk bunn. Under tilberedning vil pannen eller gryten bli varm. Vær forsiktig så du ikke brenner deg.
- Når du setter kokekaret på koketoppen, må du passe på at det ikke dekker betjeningsmodulen.

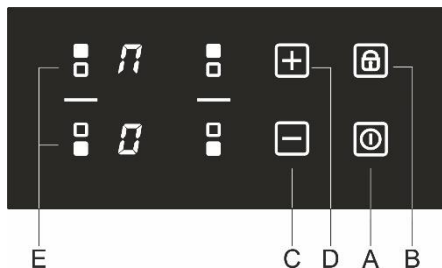

Aktivere den sammenkoblede kokesonen

- Slå på koketoppen ved å berøre av/på-sensortasten (A).
- Berør de to sensortastene samtidig og hold fingeren der i 3 sekunder (E). Tegnet  vises på displayet for bakre kokesone for å vise at de to kokesonene er koblet sammen.
- Still inn ønsket effektnivå for den sammenkoblede kokesonen.
- For å endre tilberedningseffekten senere trykker du på tasten (C) eller (D) for bakre kokesone.
- Merk! Strømførsterkerinnstillingen **P** kan ikke brukes for den sammenkoblede kokesonen. Maksimalt tilgjengelig effektnivå er "9".

Deaktivere den sammenkoblede kokesonen

- Reduser effekten for den sammenkoblede sone til "0". Symbolet for den sammenkoblede sone  forsvinner og varmen slås av.
- Begge kokesonene fungerer nå uavhengig av hverandre.



Ved driftsfeil eller dersom feilmeldingen ikke forsvinner, kobler du koketoppen fra strømmettet noen minutter (skru ut sikringen eller slå av hovedbryteren). Deretter kobler du koketoppen til strømmettet igjen og slår på hovedbryteren.

Hvis feilen gjentar seg, må du kontakte et autorisert serviceverksted.

STØY OG LYDER UNDER TILBEREDNING MED INDUKSJON

Støy og lyder	Årsak
Induksjonsgenerert driftsstøy.	Induksjonsteknologien bygger på noen metallers egenskaper ved elektromagnetisk påvirkning. Dette fører til at det oppstår såkalt virvelstrøm, som får molekylene til å svinge. Disse svingningene (vibrasjoner) omdannes til varme. Avhengig av metalltype kan dette føre til en god del lyder.
Løsning: Dette er normalt og skyldes ikke funksjonsfeil.	
Transformatorlignende during.	Forekommer under tilberedning på høyt effektnivå. Årsaken til dette er energimengden som overføres fra koketoppen til kokekaret.
Løsning: Denne støyen forsvinner eller blir svakere når du reduserer effektnivået.	
Vibrasjon og knitring i kokekar.	Denne lyden forekommer i kokekar som består av flere forskjellige materialer.
Løsning: Den skyldes vibrasjoner langs grenseflatene mellom lag av forskjellig materiale. Denne støyen avhenger av kokekaret. Den kan variere avhengig av mengden og typen mat som tilberedes.	
Viftestøy.	Riktig bruk av induksjonstoppens elektroniske komponenter krever temperaturstyring. Derfor er koketoppen utstyrt med en vifte som går med forskjellig hastighet, avhengig av den registrerte temperaturen.
Løsning: Viften kan også gå en stund etter at koketoppen er slått av, dersom temperaturen fremdeles er for høy.	

ELEKTRONISK TIDSUR

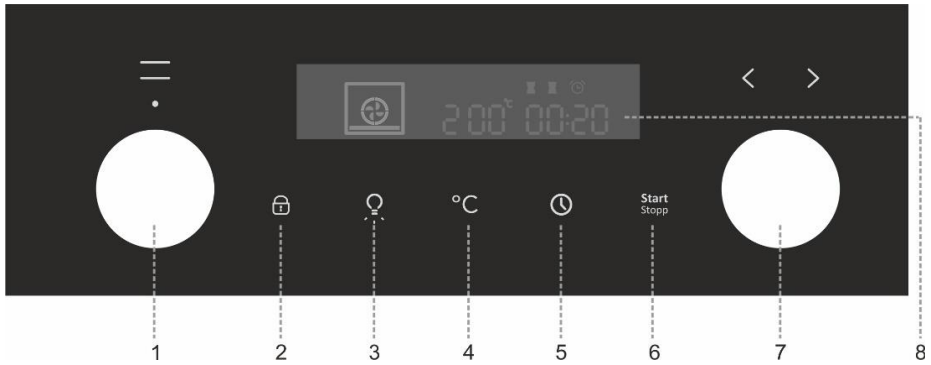

1. Valgbryter for tilberedningssystem
2. KNAPP FOR BARNESIKRING
3. AV/PÅ-KNAPP FOR OVNSLYS
4. TEMPERATURKNAPP
5. ELEKTRONISK PROGRAMKLOKKE (Tilberedningstid, Sluttid for tilberedning, Alarm, Klokke)
6. START/STOPPKNAPP
Knappen brukes til å starte eller stoppe et program.
7. Bryter for ovnstemperatur
8. INFORMASJON OM TILBEREDNING OG KLOKKEDISPLAY

SLÅ PÅ APPARATET OG INNSTILLINGER

Etter tilkobling av produktet og etter et lengre strømbrudd blinker 12:00 på displayet og symbolet



lyser. Still inn gjeldende klokkeslett.

STILLE INN KLOKKEN

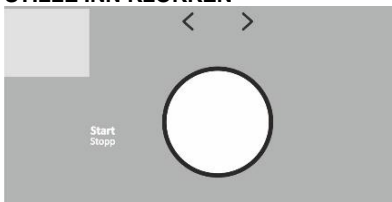

Drei INNSTILLINGSBRYTEREN (-/+). Still først inn minuttene; deretter skifter markøren til timer. Etter tre sekunder lagres innstillingene.



Hvis du dreier bryteren lengre mot høyre eller venstre, endres innstillingene raskere.

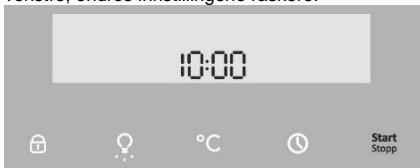

Bekreft ved å trykke på START/STOPP. Hvis du ikke trykker på noe i løpet av de tre neste sekundene, lagres innstillingen automatisk.



Ovnen virker selv om klokken ikke er innstilt. Men klokkefunksjonene blir da ikke tilgjengelige (se kapitlet: STILLE INN KLOKKEFUNKSJONER).

Etter noen minutter uten aktivitet vil apparatet skifte til hvilemodus.

ENDRE KLOKKEINNSTILLINGER

Klokkeinnstillingen kan endres når ingen klokkefunksjoner er aktivert.

Trykk på knappen for å  stille inn gjeldende klokkeslett. Bekreft ved å trykke på START/ STOPP.

VELGE TILBEREDNINGSSYSTEM



Drei programbryteren (til venstre og høyre) for å velge 0 TILBEREDNINGSSYSTEM (se programtabell). Det valgte ikonet vises på displayet.

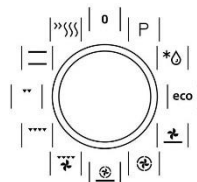

Innstillinger kan også endres under bruk.



System	Beskrivelse
Foreslått temperatur °C	
Tilberedningssystem	
	HURTIG FORVARMING Bruk denne funksjonen hvis du ønsker rask oppvarming av ovnen til en bestemt temperatur. Funksjonen er ikke egnet til tilberedning av mat, kun til forvarming av ovnen. Når ovnen har nådd ønsket temperatur, er forvarmingen fullført.
30-275	
	OVER- OG UNDERELEMENT Varmeelementene i bunnen og taket av ovnsrommet stråler jevn varme ut i ovnen. Kaker og kjøtt kan bare stekes på ett nivå.
200	
	GRILLING Bare grillelementet, en del av det store grillsettet, er i bruk. Dette systemet brukes til grilling av mindre mengder enkle smørbrød eller ølpøser og til risting av brød.
230	
	STOR GRILL Overelementet og grillelementet er i funksjon. Varmen stråles direkte ut fra grillelementet, som er montert i ovnstaket. For å forsterke varmeeffekten kan overelementet også aktiveres. Denne kombinasjonen brukes til grilling av mindre mengder enkle smørbrød eller pøser og risting av brød.
230	
	GRILLING MED VIFTE Grillelementet og viften er i funksjon. Denne kombinasjonen brukes til å grille kjøtt og steke større kjøttstykker eller fjærfe på ett nivå. Den egner seg også til gratinering og til bruning for å få sprø skorpe.
170	
	VARMLUFT OG UNDERELEMENT Underelementet, varmluftselementet og varmluftsviften er i funksjon. Dette brukes til å steke pizza, saftige kaker, fruktkaker, gjærbakst og mørdeig på flere nivåer samtidig.
200	
	VARMLUFT Varmluftselementet og viften er i funksjon. Viften, som er montert i ovenns bakvegg, sørger for kontinuerlig sirkulasjon av den varme luften rundt steken eller bakverket. Denne modusen brukes til steking av kjøtt og steking av bakverk på flere nivåer samtidig.
180	
	UNDERELEMENT OG VIFTE Dette brukes til steking av gjærbakst som heves langsomt og til konservering av frukt og grønnsaker.
180	
	ØKO Oppvarming med varmluft. ECO varmluft bruker mindre energi enn varmluftinnstillingen, men gir samme resultat. Kokingen tar et par minutter lenger. Denne modusen kan brukes til å steke kjøtt og bakevarer.
180	

System	Beskrivelse
Foreslått temperatur °C	
Tilberedningssystem	
	TINING Luften sirkulerer uten at noen varmelementer er aktivert. Bare viften går. Funksjonen brukes til langsom tining av frossen mat.
-	
	PYROLYSE Denne funksjonen innebærer automatisk rengjøring av ovnen ved høy temperatur (ca. 460°C). Under denne prosessen brennes fettrester og andre urenheter opp og blir til aske.
-	

VELGE INNSTILLINGER

Hvert tilberedningssystem har grunn- eller standardinnstillinger som kan endres.

Endre innstillingene ved å trykke på den aktuelle knappen (før du trykker på knappen START/STOPP). Enkelte innstillinger er ikke tilgjengelige i alle programmer, et lydsignal vil varsle deg i slike tilfeller.

ENDRING AV TILBEREDNINGSTEMPERATUREN



Velg TILBEREDNINGSSYSTEM. Det valgte ikonet vises på displayet, og FORHÅNDSINNSTILT TEMPERATUR blinker.

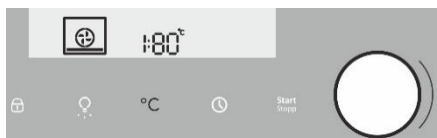

Berør TEMPERATURKNAPPEN. Drei INNSTILLINGSBRYTEREN (-/+) og velg ønsket temperatur.



Maksimal temperatur er begrenset i noen systemer.

Når apparatet er slått på med START-knappen, blinker symbolet °C på displayet til ønsket verdi er nådd.

KLOKKEFUNKSJONER

Drei først PROGRAMBRYTEREN FOR TILBEREDNINGSSYSTEM; still deretter inn temperaturen.

Berør knappen KLOKKE flere ganger for å velge symbolet.

Ikonet for den valgte klokkefunksjonen lyser og den justerbare start-/sluttiden for tilberedning blinker på displayet.

Trykk på START for å starte tilberedningen. TILBEREDNINGSTID SOM ER GÅTT vises.

Display for klokkefunksjoner

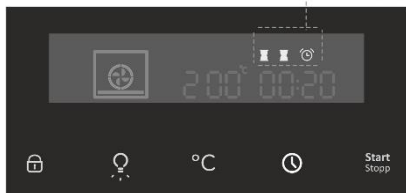

Stille inn tilberedningstid

I denne modusen kan du velge hvor lenge ovnen skal være på (tilberedningstid). Velg ønsket tilberedningstid. Still først inn minuttene, og deretter timene. Ikon og tilberedningstid vises på displayet.

Utsatt start av ovnen

Med denne funksjonen kan du velge hvor lenge ovnen skal være på (tilberedningstid) og når du ønsker at maten skal være ferdig (sluttid). Kontroller at klokken viser helt riktig gjeldende tid.

Eksempel:

Klokken er: 12.00
Tilberedningstid: 2 timer
Sluttid for tilberedning: 18.00

Still først inn tilberedningstiden (tilberedningstid), dvs. 2 timer. Summen av gjeldende klokkeslett og tilberedningstid vises automatisk (14.00). Berør knappen KLOKKE igjen for å velge symbolet for TILBEREDNINGSTID og stille inn når du ønsker at maten skal være ferdig (18.00). Trykk på START for å starte tilberedningen. Klokken venter til riktig tidspunkt for start av tilberedningen og symbolet lyser. Ovnen slår seg på automatisk (klokka 16.00) og slår seg av til valgt tidspunkt (klokka 18.00).

Stille inn kjøkkenklokken

Kjøkkenklokken kan brukes uavhengig av ovnen. Maks. innstilling er 24 timer. Det siste minuttet av nedtellingen viser kjøkkenklokken hvert sekund.



Når den innstilte tiden er ute, slås ovnen automatisk av (tilberedning slutt). Du blir varslet om dette med et lydsignal, som du kan slå av ved å berøre en knapp. Etter ett minutt opphører lydsignalet automatisk.

Alle klokkefunksjonene kan slettes ved å sette tiden til "0".

Etter noen minutter uten aktivitet vil apparatet skifte til hvilemodus.

VALG AV TILLEGGSFUNKSJONER

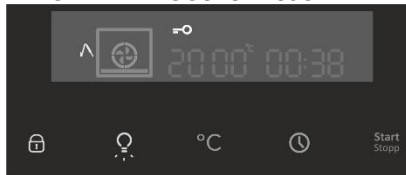

Aktiver/deaktiver funksjonene ved å trykke på ønsket knapp eller en kombinasjon av knapper.



Enkelte funksjoner er ikke tilgjengelig i alle systemer, et lydsignal varsler i så fall om dette.

BARNESIKRING

Aktiveres ved å berøre knappen BARNESIKRING. Nøkkelikonet vises på displayet. Berør knappen på nytt for å slå av barnesikringen. Ikonet forsvinner fra displayet.

Hvis barnesikringen er aktivert uten noen klokkefunksjon (bare klokka vises), virker ikke ovnen.

Hvis barnesikringen er aktivert etter at en klokkefunksjon er valgt, vil ovnen fungere normalt, men det vil ikke være mulig å endre innstillingene.

Når barnesikringen er aktivert, kan ikke systemer (tilberedningsmoduser) eller tilleggsfunksjoner endres. Den eneste mulige endringen er å avslutte tilberedningen ved å dreie bryteren til "0".

Barnesikringen blir stående på selv om ovnen slås av. For å velge et nytt system må du først deaktivere barnesikringen.



OVNSLYS

Lyset i ovnen slås automatisk på når døra åpnes eller når ovnen slås på.

Når tilberedningen er slutt, blir lyset stående på et ekstra minutt. Lyset inni ovnen kan slås på eller av ved å trykke på knappen for LYS.

5sek °C LYDSIGNAL

Lydstyrken på det akustiske signalet kan stilles inn når ingen klokkefunksjon er aktivert (bare gjeldende klokkeslett vises). Trykk på knappen TEMPERATUR/EFFEKT og hold den inne i 5 sekunder. To fullt belyste streker vises på displayet. Drei på

INNSTILLINGSBRYTEREN (-/+) for å velge et av tre lydnivå (én, to eller tre streker). Etter tre sekunder lagres innstillingen automatisk og klokkeslettet vises.

5sek REDUSERE KONTRASTEN PÅ DISPLAYET

Valgbryteren for tilberedningssystem må stå i posisjonen "0". Trykk på knappen LYS og hold den inne i 5 sekunder.

To fullt belyste streker vises på displayet. Drei på INNSTILLINGSBRYTEREN (-/+) for å justere dimmingen av displayet (én, to eller tre streker). Etter tre sekunder lagres innstillingen automatisk.



HVILEMODUS

Lyset på displayet kan slås av automatisk etter 10 minutter hvis det ikke brukes.

Trykk på knappene NØKKE + KLOKKE for å slå av displayet. Hvis en klokkefunksjon er aktivert, vil ikonet "AV" og KLOKKE vises på displayet for å vise den aktiverte funksjonen.



Etter et strøbrudd eller etter at apparatet er slått av, vil innstillingene for tilleggsfunksjonen bare bli lagret i noen få minutter. Deretter går alle innstillingene, unntatt for lydsignalet og barnesikringen tilbake til fabrikkinnstillingene.

STARTE TILBEREDNINGEN

Start
Stopp

Start tilberedningen ved å trykke på knappen START/STOPP og holde den inne en stund.

SLÅ AV OVNEN

0

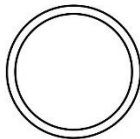

Turn the COOKING SYSTEM SELECTOR KNOB to position "0".



Når tilberedningen er avsluttet og etter at ovnen er slått av, vises den synkende temperaturen ned til 50°C.

Alle klokkeinnstillingene stopper også og slettes. Tidspunktet på dagen (klokke) vises. Etter ett minutt uten aktivitet vil apparatet skifte til hvilemodus.

Viktige advarsler

Bruk mørke, svarte silikon- eller emaljebelagte stekebrett, da disse overfører varme svært godt. Det går mye energi til å varme opp en tom oven. Derfor spares mye energi hvis flere typer kaker stekes etter hverandre, da ovnen allerede er oppvarmet.

Ved tilberedning av mat dannes det mye damp inni ovnen, og dette trekkes ut gjennom røykkanalen på baksiden av apparatet. Dampen kan kondenseres på døren eller lokket til apparatet (avhengig av modell). Dette er et normalt fenomen som ikke påvirker apparatets funksjon. Når du er ferdig med tilberedningen, tørker du av overflødig kondens med en klut.

Ovnen kan slås av ca. ti minutter før forventet slutt på stekeprosessen. På den måten sparer du strøm og kan benytte deg av akkumulert varme.



Når tilberedningen er ferdig, slutter kjøleviften å gå. Hvis du lar retten bli stående i ovnen, vil det dannes damp som vil kondenseres på frontpanelet og ovnsdøra.

Skinner – riller

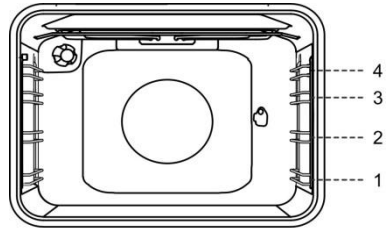

TILBEREDNINGSSYSTEM

OVNSBELYSNING

I alle driftsmoduser slås ovnsbelysningen på automatisk når driftsmodus er valgt.

HURTIG FORVARMING

Bruk denne funksjonen til å forvarme ovnen til ønsket temperatur så raskt som mulig. Funksjonen er ikke egnet til tilberedning av mat.

- Sett "funksjonsbryteren for ovnen" i stillingen "hurtig forvarming".
- Still inn ovnen på ønsket temperatur ved å bruke "temperaturbryteren".

OVER- OG UNDERELEMENT

Varmeelementene i bunnen og taket av ovnsrommet stråler jevn varme ut i ovnen. Kaker og kjøtt kan stekes på bare ett nivå.

Steke kjøtt

Bruk emaljert, herdet glass, leirgryter eller støpejernsform eller langpanne. Stekebrett av rustfritt stål er ikke egnet, for de reflekterer varmen i for stor grad.

Steke kaker

Bruk bare ett nivå og mørke stekebrett eller langpanner. På lyse stekebrett eller langpanner vil bruningen av bakverket bli dårligere, fordi slikt utstyr vil reflektere varmen. Sett alltid kekeformene på risten. Ta ut risten hvis du bruker stekebrettet som følger med. Steketiden blir kortere hvis ovnen er forvarmet.



Langpannen må ikke plasseres på nederste rille.

STOR GRILL, GRILL

I modusen stor grill er overelementet og grillelementet i ovnstaket på.

Ved grilling er overelementet og grillelementet i ovnstaket aktive.

Forvarm det infrarøde (grill-)elementet i fem minutter.

Maksimal temperatur ved bruk av Grill og Stor grill er 230°C.

Kontroller grillingen hele tiden. Kjøttet kan raskt bli brent på grunn av høy temperatur.

Steking med grillelement egner seg til sprø og fettfattig tilberedning av bratwurst, kjøtt- og fiskestykker (biff, filet, laksebiff eller -filet osv.) eller ristet brød.

Når du griller direkte på risten, må du smøre den med olje for å hindre at kjøttet setter seg fast. Sett risten på fjerde rille. Sett dryppannen på første eller andre rille. Når du griller i langpanne, må du passe på at det er nok væske for å unngå at maten blir brent. Snu kjøttet under tilberedningen.

Etter grillingen rengjør du ovnen, tilbehøret og redskapene.

Når du steker ørret, må du klippe fisken tørr med et papirhåndkle. Krydre på innsiden; dekk med olje på utsiden og legg fisken på risten. Ikke snu fisken under steking.



Grillen skal bare brukes når ovnsdøren er lukket.

Grillelement, rist og annet ovnstilbehør blir svært varmt under grillingen. Derfor må du bruke grytekulter og kjøttklyper.

Tilberedning med stekespidd (modellavhengig)

Maksimal temperatur ved bruk av stekespidd er 230°C.

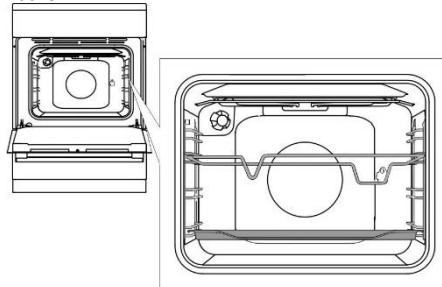

Sett spiddholderen i tredje rille fra bunnen, og plasser stekebrettet på første rille nederst som dryppanne.

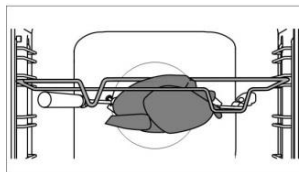

Tre kjøttet inn på spiddet og stram skruene.

Plasser spiddhåndtaket på fremre spiddholder, og sett spissen inn i åpningen på høyre side innerst i ovnsrommet (åpningen er beskyttet med et dreibart deksel).

Løsne spiddhåndtaket og lukk ovnsdøren.

Slå på ovnen og velg systemet STOR GRILL.



Ikke bruk grillen i posisjon 4.

Grillen skal bare brukes når ovnsdøren er lukket.



GRILLING MED VIFTE

I denne modusen aktiveres grillelementet og viften samtidig. Passer til grilling av kjøtt, fisk og grønnsaker. (se beskrivelse og tips for GRILLING.)



VARMLUFT OG UNDERELEMENT

Underelementet, varmluftselementet og varmluftsviften er i funksjon. Passer til steking av pizza, eplepai og fruktkaker. (Se beskrivelse og tips for OVER- og UNDERELEMENT.)

Steking med steketermometer

(modellavhengig)

I denne modusen stiller du inn ønsket temperatur på matkjernen. Ovnen vil stå på til kjøttets kjerne når innstilt temperatur. Temperaturen måles med steketermometeret.

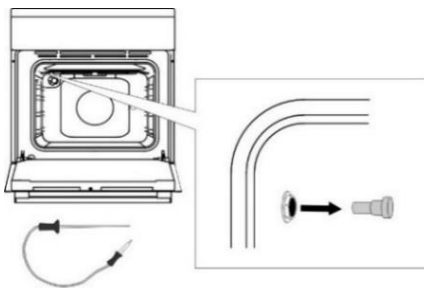

Ta av metalldekslet på kontakten oppe i hjørnet på venstre ovnsvegg.

Sett støpslet til steketermometeret i kontakten, og stikk termometeret inn i maten. (hvis noen klokkeinnstillinger er aktivert, vil de bli slettet.)

Drei VALGBRYTEREN FOR TILBEREDNINGSSYSTEM (varmluft og underelement). Symbol, forhåndsinnstilt temperatur, gjeldende temperatur og innstilt temperatur vises på displayet. Hvis steketermometertemperaturen er under 30 °C, viser displayet "-- : 80". Trykk på START-knappen.

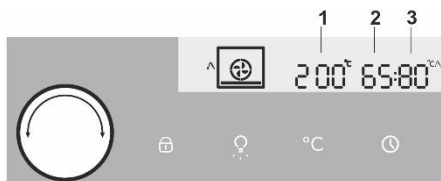

- 1 Forhåndsinnstilt temperatur
- 2 Gjeldende temperatur
- 3 Innstilt temperatur

Under tilberedningen veksler visningen mellom gjeldende og innstilt temperatur i ovnen. Temperaturen kan justeres under drift.

Når den innstilte kjernetemperaturen er nådd, slås ovnen av.

Du blir varslet om dette med et lydsignal, som du kan slå av ved å berøre en knapp. Etter ett minutt opphører lydsignalet automatisk. Klokken vises på displayet.



Etter tilberedningen setter du beskyttelsesdekselet tilbake på plass på kontakten til steketermometeret.



Bruk bare steketermometeret som er beregnet til bruk sammen med din ovn. Pass på at steketermometeret ikke berører varmeelementet under tilberedningen. Når tilberedningen er ferdig, er steketermometeret svært varmt. Vær forsiktig så du ikke brenner deg.



VARMLUFT

Varmluftselementet og viften er i funksjon. Viften som er montert i ovnens bakvegg, sørger for kontinuerlig sirkulasjon av den varme luften rundt steken eller bakverket.

Stekte kjøtt

Bruk emaljert, herdet glass, leirgryter eller støpejernsform eller langpanne. Stekebrett av rustfritt stål er ikke egnet, for de reflekterer varmen i for stor grad.

Sørg for nok væske under steking for å hindre at kjøttet blir brent. Snu kjøttet under steking. Steken vil holde seg saftigere hvis du dekker den til.

Stekte kaker

Forvarming anbefales.

Forskjellige småkaker kan stekes på stekebrett på flere nivåer samtidig (2. og 3. rille)

Vær oppmerksom på at steketiden kan variere selv om man bruker de samme stekebrettene. Kakene på det øverste stekebrettet kan være ferdige før kakene på det laveste.

Sett alltid kakeformene på risten. Ta ut risten hvis du bruker stekebrettet som følger med.

For jevn brunng må du passe på at kakene har samme tykkelse.



Langpannen må ikke plasseres på nederste rille.



UNDERELEMENT OG VIFTE

Dette brukes til steking av gjærbakst som heves langsomt og til konservering av frukt og grønnsaker. Bruk andre rille og et stekebrett slik at varmluften kan sirkulere på oversiden av brettet.

Konservering

Tilbered maten som skal konserveres og gjør klar glassene. Bruk tradisjonelle glass med gummipakning og glasslokk. Ikke bruk glass med gjengede lokk eller metalllokk og metallbokser. Kontroller at glassene har samme størrelse, er fylt med samme innhold og er tett forseglet.

Hell 1 liter varmt vann i langpannen (ca. 70°C) og plasser 6 1-liters glass i langpannen. Sett langpannen i ovnen på andre rille.

Følg med glassene under konservering. Kokes til innholdet i glassene begynner å koke opp – når det begynner å boble i det første glasset.



ØKO

Oppvarming med varmluft. ECO varmluft bruker mindre energi enn varmluftinnstillingen, men gir samme resultat. Kokingen tar et par minutter lenger.

Denne modusen kan brukes til å steke kjøtt og bakevarer. Sett brettet på andre rillehøyde.

Denne innstillingen bruker restvarme (varmen er ikke på hele tiden) for å redusere energiforbruket (i henhold til energiklasse EN 60350-1).



TUNING

Når denne funksjonen er aktiv, brukes bare luftsirkulasjon. Ingen varmeelementer er på.

Mat egnet for tining inkluderer kaker med krem eller smørbasert fyll, andre kaker og bakverk, brød, rundstykker, boller og dypfrossen frukt.

I de fleste tilfeller anbefales det å ta maten ut av emballasjen (husk å fjerne metallklips og -klemmer). Etter halve tiden bør maten snus, omrøres eller skilles fra hverandre hvis den henger sammen.

P | PYROLYSE

Denne funksjonen innebærer automatisk rengjøring av ovnen ved høy temperatur (ca. 460°C). Under denne prosessen brennes fettrester og andre urenheter opp og blir til aske.

VEDLIKEHOLD OG RENGJØRING



Husk å koble apparatet fra strømmettet og vent til det er avkjølt.

Barn skal ikke rengjøre apparatet eller utføre vedlikeholdsoppgaver uten tilsyn av voksne.

Plater i rustfritt stål på siden av kabinettet (modellavhengig)

Rengjør overflaten med et mildt rengjøringsmiddel (såpeskum) og en myk svamp som ikke lager riper i materialet. Ikke bruk slipende rengjøringsmidler eller rengjøringsmidler som inneholder løsemidler, det kan ødelegge overflatelaget på kabinettet.

Lakkerte overflater og plastdeler (modellavhengig)

Ikke rengjør brytere og knapper, dørhåndtak, klebemerker og merkeskilt med slipende rengjøringsmiddel eller slipende rengjøringsmaterialer, eller spritbaserte rengjøringsmidler eller sprit. Fjern eventuelle flekker straks med en myk, ikke slipende klut og litt vann slik at du ikke ødelegger overflaten.

Du kan også bruke spesielle rengjøringsmidler og materialer beregnet for slike overflater. Følg alltid instruksene fra produsenten av rengjøringsmidlene.

Emaljeflater (ovn, koketopp)

Bruk en fuktig svamp med vaskemiddel til rengjøring. Fettflekker kan fjernes med varmt vann og spesialvaskemiddel for emalje. Ikke rengjør emaljeflater med skurende midler, de kan lage uopprettelige skader i apparatets overflate.

Glassflater

Ikke bruk grove, slipende rengjøringsmidler eller skarpe metallskraper til rengjøring av ovnsdøra, for det kan lage sprekker i overflaten og få glasset til å knuses. Rengjør glassflaten med spesialmiddel for glass, speil og vinduer.

RENGJØRING AV DEN GLASSKERAMISKE OVERFLATEN

Hver gang du har brukt koketoppen, venter du til den glasskeramiske platen er avkjølt, og deretter rengjør du den. Ellers vil alle urenheter som blir igjen,

brenne seg inn i den varme overflaten neste gang du bruker koketoppen.

Til regelmessig vedlikehold av den glasskeramiske koketoppen bruker du spesialprodukter som lager en beskyttelsesfilm på overflaten for å hindre at skitt setter seg fast.



Hver gang du skal bruke den glasskeramiske toppen, tørker du av støv eller andre urenheter som kan lage riper på overflaten, både fra koketoppen og undersiden av kasserollene.



Stålull, grove rengjøringssvamper og slipende pulver kan lage riper i overflaten. Overflatene kan også bli skadet ved bruk av aggressiv sprayrens og uegnet flytende rengjøringsmiddel.

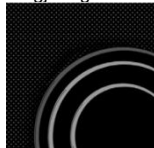

Merkingen kan bli slitt hvis du bruker aggressive eller slipende rengjøringsmidler eller kokekar med ur eller skadd bunn.

Bruk en fuktig, myk klut til å fjerne små urenheter. Tørk deretter av overflaten.

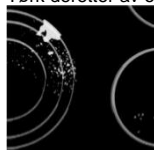

Fjern eventuelle vannflekker med en mild eddikløsning. Men ikke bruk denne løsningen til å tørke av kanten (bare enkelte modeller), for den kan bli matt. Ikke bruk aggressive sprayrengjøringsmidler eller avkalkningsmiddel.

Bruk spesialmiddel for glasskeramikk til gjenstridig smuss. Følg produsentens instruksjoner. Vær nøye med å fjerne rester av rengjøringsmiddel etter rengjøringen, for de kan skade den glasskeramiske overflaten når kokesonene varmes opp.



Vanskelige og fastbrente rester kan fjernes med skraper. Vær forsiktig med skraper slik at du ikke ødelegger noe.



Bruk bare skrapen når smusset ikke kan fjernes med en fuktig klut eller spesialrens for glasskeramiske flater.

Hold skrapen i riktig vinkel (45° til 60°). Trykk skrapen forsiktig mot glasset, og la den gli over merkingen for å fjerne smusset. Pass på at skrapens plasthåndtak (på noen modeller) ikke kommer i kontakt med en varm kokesone.

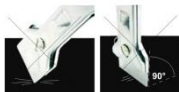

Ikke trykk skrapen loddrett mot glasset, og ikke lag riper på koketoppen med spissen eller bladet på skrapen.

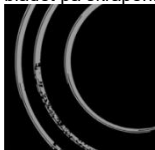

Fjern straks sukker og sukkerholdig mat fra den glasskeramiske koketoppen med en skrape, selv om koketoppen fremdeles er varm, for sukker kan skade den glasskeramiske flaten permanent.



Misfarging av den glasskeramiske flaten påvirker ikke funksjonen eller overflatens stabilitet. Slik misfarging er vanligvis et resultat av matrester som har brent seg fast i overflaten, eller den kan skyldes kokekarmaterialer (slik som aluminium eller kopper). Slik misfarging er svært vanskelig å få helt bort.

Merk! Misfarging og lignende småfeil påvirker bare utseendet til apparatet og har ingen direkte betydning for funksjonen. Fjerning av slike småfeil dekkes ikke av garantien.

OVN

Rengjør ovnsveggene med en fuktig svamp og vaskemiddel.

For å rengjøre gjenstridige flekker som er brent inn i ovnsveggen, må du bruke en spesialrensemiddel for emalje.

Tørk ovnen tørr etter rengjøring.

Rengjør ovnen bare når den er helt kald.

Ikke bruk slipende midler, for de vil lage riper i emaljeoverflaten.

Rengjør ovnsredskapene med en fuktig svamp og vaskemiddel. Du kan også bruke spesialvaskemiddel til å fjerne grove flekker og svimerker.

AUTOMATISK RENGJØRING AV OVNEN – PYROLYSE

Ved gjennomsnittlig bruk av ovnen anbefaler vi å kjøre pyrolyseprogrammet en gang i måneden for å holde ovnsrommet fritt for smuss og gammelt fett.

Etter den pyrolytiske rensingen kan det forekomme en svak misfarging rundt døra. Dette kan lett fjernes med litt såpe og en svamp.

Tørk av ovnen og tilbehøret som skal rengjøres i ovnen med en fuktig klut!

Kjøttstykker og fett kan ta fyr under den pyrolytiske rensingen. Brannfare!

Før den pyrolytiske rensingen må du vente til ovnen er avkjølt og ta ut alt utstyr og tilbehør, inkludert de uttrekkbare skinnene.

Hvis det følger spesialskinner med apparatet, må de monteres i stedet for de uttrekkbare skinnene før du starter den pyrolytiske rensingen.

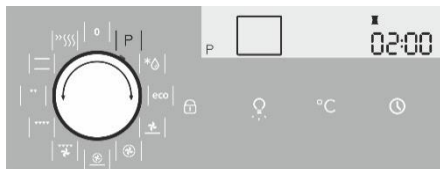

Drei valgbytteren for tilberedningssystem til "P". Rengjøringstiden (2:00, to timer) vises på displayet. For å starte rengjøringsprosessen trykker du på knappen START/STOP.



Under den pyrolytiske rengjøringen må induksjonstoppen være slått av. Når den pyrolytiske rengjøringen er ferdig, er induksjonstoppen låst.

Den må låses opp igjen før neste gangs bruk – se kapitlet Barnesikring.

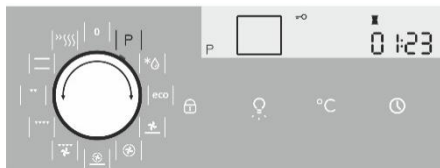

Etter en viss tid låses ovnsdøra automatisk for din egen sikkerhet. Nøkkelsymbolet vises på displayet



Det kan komme ubehagelig lukt fra ovnen under rensesprosessen. Etter pyrolytisk rensing blir det litt aske igjen i bunnen av ovnen og flekkrester på kantene. Når ovnen er avkjølt, fjerner du alle restene med en fuktig klut og en ikke-slipende svamp. Tørk av ovnsdøra og de tilstøtende flatene i pakningsområdet. Ikke gni pakningen.



Ikke prøv å åpne ovnsdøren mens det automatiske rengjøringsprogrammet pågår. Programmet kan avsluttes. Fare for forbrenninger!

RENGJØRING AV DET PYROLYTISKE TILBEHØRET I OVNEN

(modellavhengig)

Pyrolyseprogrammet kan også brukes til rengjøre medfølgende pyrolytiske stekebrett og langpanner (se Ovnstilbehør). Etter bruk må de rengjøres med varmt vann og oppvaskmiddel og deretter tørkes av med en klut og settes i 2. og 3. rille. Ikke sett stekebrettet eller langpannen på nederste rille. Under pyrolytisk rengjøring kan stekebrett og langpanne delvis misfarges og miste litt glans, men dette har ingen innvirkning på funksjonen.

Hvis du også rengjør langpanne og stekebrett med pyrolytisk rensing, blir ovnsbunnen kanskje ikke helt rengjort når prosessen er ferdig.

OG DE UTTREKKBARE TELESKOPSKINNENE

Bruk bare vanlig rengjøringsmiddel til rengjøring av skinnene.

Hold på undersiden av skinnene og trekk dem mot midten av ovnsrommet.

Fjern dem fra åpningene på toppen.



De uttrekkbare skinnene må ikke vaskes i oppvaskmaskinen.

SKIFTE LYSPÆRE

(modellavhengig)

Lyspærer er forbruksvare og dekkes ikke av garantien. Før du skifter lyspære, må du ta ut stekebrett, langpanne, stekerist og skinner.

Koble apparatet fra strømtilførselen!

halogenpære: G9, 230 V, 25 W

(vanlig pære E14, 230 V, 25 W - modellavhengig)

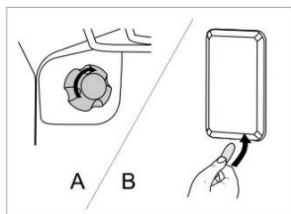

A Løsne pæredেকেslet og trekk ut eller løsne pæren.



Bruk beskyttelse for å unngå å brenne deg.

B Bruk en flat skrutrekker til å løsne lampedeckslet og ta det av. Fjern pæren.



Bruk beskyttelse for å unngå å brenne deg.

MYK DØRLUKKING

(modellavhengig)

Komfyrene er utstyrt med de nye sikkerhetsdørhengslene COMFORT. Disse spesialhengslene garanterer svært stille og varsom lukking av ovnsdøra.



Hvis du bruker for mye kraft til å lukke døra, reduseres virkningen av systemet eller systemet kobles ut av sikkerhetsgrunner.

DØRLÅS

(modellavhengig)

Åpne dørlåsen ved å skyve den forsiktig mot høyre med tommelen samtidig som du trekker døra utover.



Når ovnsdøren er lukket, går dørlåsen automatisk tilbake til utgangsposisjonen.

TA UT OG SETTE INN OVNSDØREN

(modellavhengig)

1. Åpne døren (så langt det går).
2. Drei festene på dørhengslene (ved vanlig lukking).

Med det myke COMFORT-lukkesystemet dreies festene 90°.

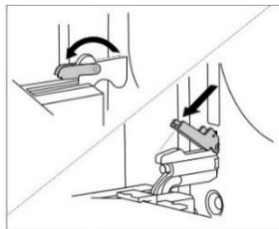

3. Lukk ovnsdøren langsamt til festene går i inngrep på hengslene på dørens sidelister. I en vinkel på 15° (i forhold til lukket dør-posisjon), lukker du døra litt og trekker den ut av begge hengslene.

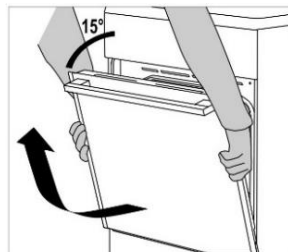

Før du setter døren tilbake på plass, må du alltid kontrollere at hengselfestene er plassert riktig i dørens sidelister. På den måten unngår du brå lukking av hengslet, som er koblet til en kraftig fjær. Løsning av festet fører til skade på døren og fare for personskade.



Ta ut og sette inn ovnsdøren

(modellavhengig)

1. Åpne døren (så langt det går).
2. Rett opp og snu festene.

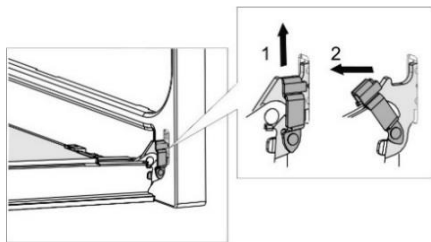

3. Lukk døren langsomt, løft den litt opp, og trekk den ut av begge hengslene på apparatet.

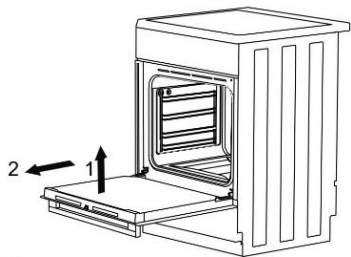

Bruk de samme trinnene i motsatt rekkefølge for å sette døren tilbake på plass. Hvis døren ikke åpnes eller lukkes ordentlig, må du kontrollere at hengslene er riktig plassert på krokene.

TA UT OG SETTE INN GLASSRUTEN I

OVNSDØRA (modellavhengig)

Glassruten i ovnsdøra kan rengjøres fra innsiden, men da må den først fjernes. Ta av ovnsdøren (se kapitlet "Ta ut og sette inn ovnsdøren").

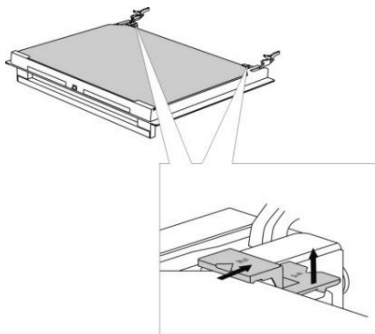

Løft holderne på venstre og høyre side litt opp (merke 1 på holderen), og trekk dem bort fra glasset (merke 2 på holderen).

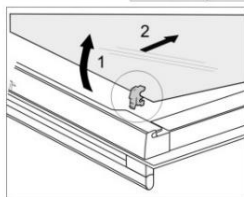
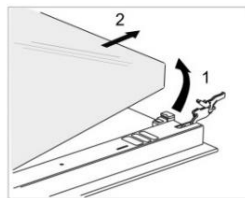

Hold i underkanten av glassruten, løft den litt opp slik at den ikke lenger er festet til holderen og ta den av.

For å fjerne den tredje glassruten (bare på enkelte modeller) løfter du den opp og tar den ut. Fjern også gummipakningene på glassruten.



Glassruten settes på plass igjen på samme måte, bare i motsatt rekkefølge. Merkene (halvsirkel) på døra og glassruten skal overlappe hverandre.

Ta ut og sette inn glassruten i ovnsdøra

(modellavhengig)

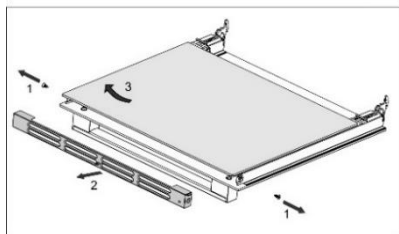
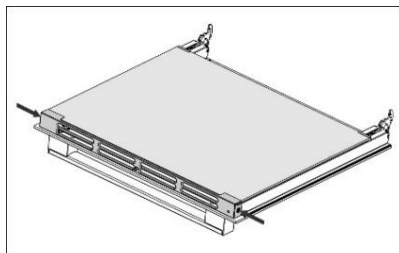

Skru ut skruene på venstre og høyre side av døren, og trekk ut den øvre listen. Du kan nå trekke glassruten ut av døren.



Bruk de samme trinnene i motsatt rekkefølge for å sette glassruten tilbake på plass.

FEILSØKINGSTABELL

I garantitiden må reparasjoner bare foretas av servicesentre som er godkjent av Gorenje.

Før reparasjonen begynner må du forsikre deg om at apparatet er koblet fra strømmettet enten ved å fjerne sikringen eller ved å trekke støpset ut av stikkkontakten.

Uautorisert tukling med og reparasjon av komfyren (koketoppen) kan føre til elektrisk støt og kortslutning. Prøv altså ikke å utføre reparasjoner på egen hånd. Overlat slike oppgaver til en ekspert eller autorisert serviceverksted. Ved mindre feil eller problemer med apparatets funksjon følger du anvisningene nedenfor for å kunne løse problemet.

Følg oversikten nedenfor for å løse enkelte vanlige problemer.

OVN	
Problem/feil	Løsning
Sensorene reagerer ikke, displayet er frosset.	Koble apparatet fra strømmettet i noen minutter (fjern sikringen eller slå av hovedbryteren). Koble deretter apparatet til strømmettet på nytt og slå det på.
Hovedsikringen i boligen utløses ofte.	Ta kontakt med en tekniker. Kontroller at den samlede effekten for alle apparatene som er slått på, ikke overskrider maksimal kapasitet for strømmettet i boligen din.
Ovnsliset virker ikke.	Fremgangsmåten ved skifting av lyspære er beskrevet i kapitlet "VEDLIKEHOLD OG RENGJØRING"
Maten er stekt for lite. . .	Valgte du riktig temperatur og oppvarmingssystem? Er ovnsdøren lukket?

KOKETOPP		
Feil og feilmeldinger på koketoppen	Arsak	Løsning
Induksjonstoppen virker ikke.	Kontroller om det pågår pyrolytisk rengjøring.	
Induksjonstoppen virker ikke.	Når den pyrolytiske rengjøringen er ferdig og apparatet er helt avkjølt, kan du bruke koketoppen igjen. Koketoppen må låses opp igjen før neste gangs bruk – se kapitlet Barnesikring.	
Du har slått på kokesonen, men symbolet "u" fortsetter å blinke.	Kokekaret egner seg ikke til induksjonstopper, eller diameteren er for liten. Kokekaret kan være overopphetet og har mistet sine ferromagnetiske egenskaper.	Kontroller om kokekaret er ferromagnetisk (hvis en magnet henger fast på det). Kontroller at diameteren på kokekaret er stor nok (vanligvis > 12 cm). Hvis displayet fortsetter å blinke etter at du har slått på og av, kobler du koketoppen fra strømmettet. Vent i fem minutter og koble den til på nytt.
Strømførsterkerfunksjonen med hurtigoppvarming slås av automatisk.	Det er normalt at strømførsterkerfunksjonen slås av automatisk etter en viss tid og at koketoppen skifter til effektnivå 9. Hvis koketoppen er overopphetet, vil sikkerhetsutkoblingen slå av strømførsterkerfunksjonen!	Aktiver strømførsterkningsfunksjonen på nytt. Hvis nødvendig slår du av kokesonen og kobler den deretter til igjen. Deretter aktiverer du strømførsterkerfunksjonen. Vent en stund til koketoppen er avkjølt.
Koketoppen piper hele tiden og »« blinker på displayet.	Det er sølt vann på sensorflaten, eller du har plassert en gjenstand over sensorene.	Tørk av sensorflaten.
»r« på displayet	Dette betyr at ønsket effektnivå ikke kan stilles inn fordi begrensningen av maksimalt effektnivå for koketoppen er aktivert.	
»F« på displayet	Dette betyr at det har skjedd en feil under drift.	
Feilmeldingen "C" vises på displayet.	Koketoppen er overopphetet.	Vent til koketoppen er avkjølt. Bruk deretter et lavere effektnivå.
Feilmeldingen "E3" vises på displayet.	Uegnet kokekar uten ferromagnetiske egenskaper.	Bruk en annen kasserolle eller panne.
Andre feil "Er" eller "E + tall" vises.	Det har oppstått en feil i den elektroniske kretsen.	Koble apparatet fra strømmettet i fem minutter, og koble det deretter til igjen. Hvis feilen vises på nytt, tar du kontakt med en servicetekniker.

Ta kontakt med autorisert tekniker hvis problemet vedvarer til tross for at instruksjonene ovenfor følges. Reparasjon eller garantikrav på grunn av feil tilkobling eller feil bruk av koketoppen dekkes ikke av garantien. I slike tilfeller må brukeren selv betale reparasjonsutgiftene.

INSTALLASJONS- OG TILKOBINGSVEILEDNING

PLASSERING AV APPARATET (mm)

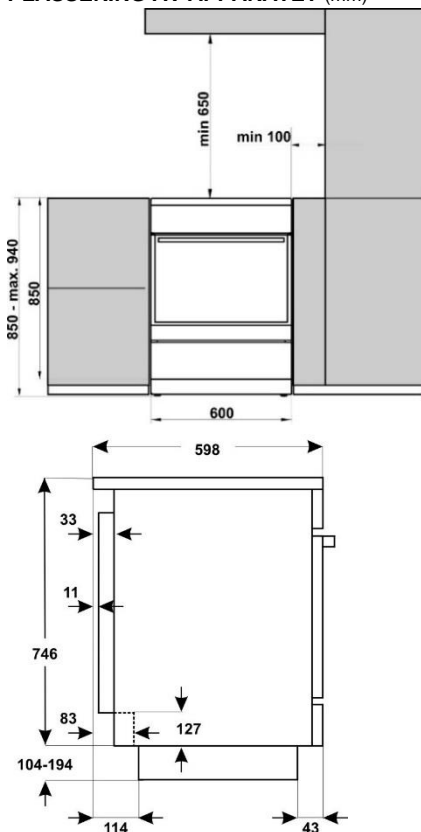

Veggene og innredningen nærmest apparatet (gulv, kjøkkenvegg, sidevegger) må tåle temperaturer på minst 90°C.

JUSTERE HØYDEN PÅ KOMFYREN

(modellavhengig)

Høyden på komfyren er 900 mm. Du kan justere høyden på apparatet fra 850 til 940 mm.

1. Plasser komfyren på gulvet med baksiden ned.
2. Løsne skruene, se pilene.

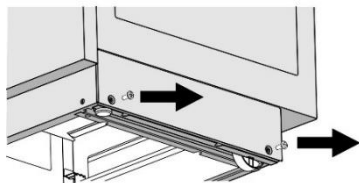

Torx T20

3. Still inn ønsket høyde.
4. Skru fast skruene igjen.

NO

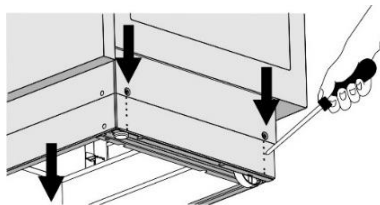

Komfyren må monteres horisontalt!

Følg trinnene nedenfor:

1. Drei høydejusteringsskruene (se figur 1) for å justere komfyren til riktig høyde.
2. Juster hjulene (se figur 2) ved å skru dem med de to skruene på forsiden av fotlisten. Bruk et vaterpass til å kontrollere at komfyren står horisontalt.
3. Sett blindpluggene inn i hullene på forsiden av fotlisten (se figur 3).

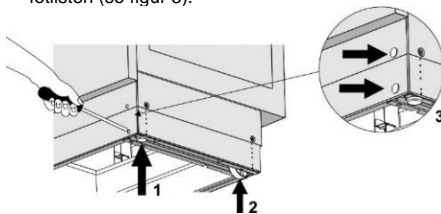

VATRING AV APPARATET OG EKSTRA STØTTE (modellavhengig)

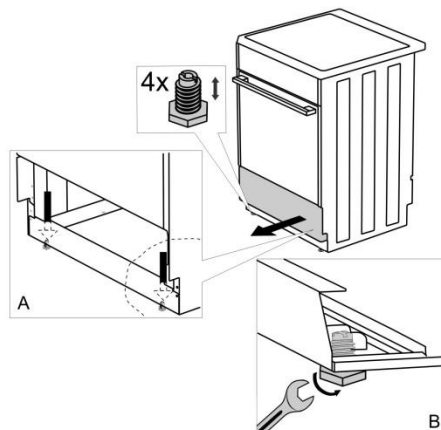

26

HINDRE VELTING (mm) (modellavhengig)

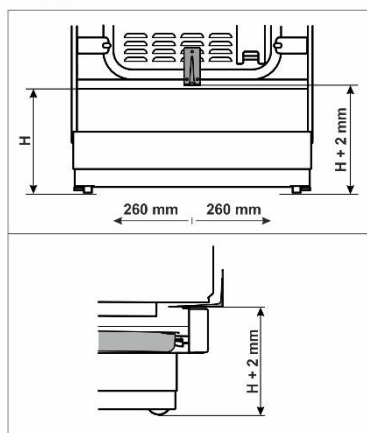
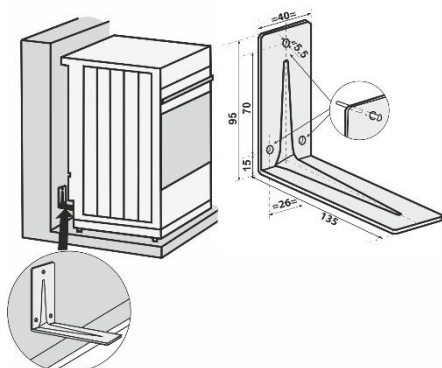

Fest holderen på veggen med de medfølgende skruene og pluggene i henhold til tegningen. Hvis de medfølgende skruene og pluggene ikke kan brukes, må du bruke andre som sikrer trygg montering på veggen.

TILKOBLING TIL STRØMNETTET

Den elektriske komfyren er en varmekonsumer, og installasjon og plassering av den må være i samsvar med gjeldende lokale normer.



Tre messingbroer er tilgjengelig for tilkobling. Det kreves 1 bro for trefasetilkobling (380 – 415 V 3N-). Det kreves 3 broer for enfasetilkobling (220 – 240 V -).

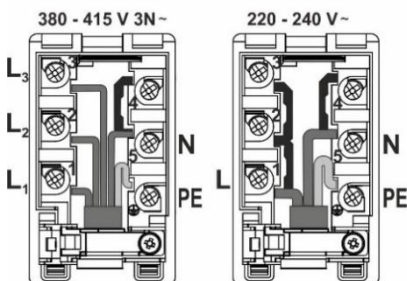
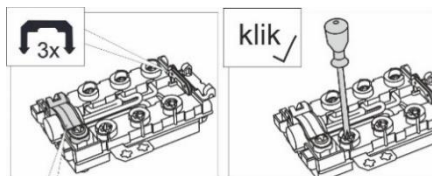

En anordning som kobler apparatet fra strømmettet, med av-kontakter til alle polene i en minimumsavstand på 3 mm, må bygges inn i den stabile forsyningsnettet for elektrisk kraft før apparatet.

Komfyren skal installeres av autoriserte fagfolk. Den autoriserte personen må stille inn koketoppen på komfyren horisontalt, koble apparatet til strømmettet og sjekke driften. Installasjonen av komfyren må dokumenteres i garantibrevet.

Det anbefales å bruke en trefase-tilkobling for komfyren, ved hjelp av en H05VV-F5G-1,5-type forbindelsesledning (tidligere CGLG 5Cx1,5), (sikring 3x16 A).

For enfase-tilkobling brukes en H05VV-F3G-4 (tidligere GGLG 3Cx4), (sikring 32 - 40 A, avhengig av type).

Lederendene må støttes med pressede klemmer mot frynsing.

Etter å ha støttet lederendene under terminalkortsikringene plasseres en ledning i klemmekortet og sikres med en klemme mot riving. Lukk til slutt dekelet til klemmebrettet.

KLEMMEBESKYTTELSE

Klemmene må beskyttes av et klemmedeksel, se tilleggsutstyr. Fare for elektrisk støt.

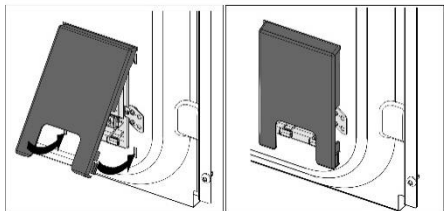
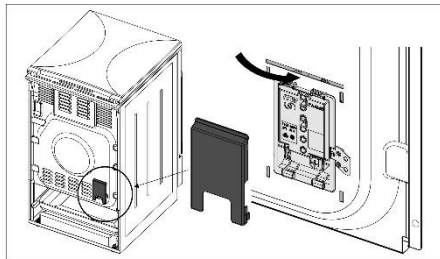

VIKTIG MERKNAD

For all montering og demontering av en elektrisk komfyr, bortsett fra vanlig bruk, må man koble apparatet fra strømmettet og holde det ute av drift.

Under installasjon av apparatet må følgende operasjoner gjennomføres:

- Kontroll av riktig type strømmetilkobling.
- Kontrollere driften av varmeelementer, kontroll- og styreelementer.
- Presentere kunden for alle funksjonene i apparatet og gjøre dem kjent med service og vedlikehold.

MERK!

Den elektriske komfyren er et apparat i klasse I med hensyn til beskyttelse mot strømutrykker og må kobles til en jordet stikkontakt.

KASSERING



Emballasjen er laget av miljøvennlige materialer som kan resirkuleres, kastes eller destrueres uten å skade miljøet. Derfor er emballasjematerialene merket for dette formålet.

Symbolet på produktet eller emballasjen indikerer at produktet ikke skal behandles som vanlig husholdningsavfall. Produktet må leveres til godkjent mottak for elektrisk og elektronisk avfall.

Riktig avfallshåndtering av produktet bidrar til å forebygge eventuelle negative konsekvenser for miljø og helse. Slike negative konsekvenser kan bli resultatet ved feil avhending av produktet. Vennligst ta kontakt med lokale renovasjonsmyndigheter, renovasjonsfirma eller forretningen der du kjøpte produktet for mer informasjon om avfallshåndtering av produktet.

TILBEREDNINGSTEST

Testet i samsvar med standarden EN 60350-1.

STEKING

Rett	Utstyr	Skinne (nedenfra)	System	Temperatur (°C)	Tilberedningstid (minutter)
Småkaker ett nivå	emaljert stekebrett	3		140-150*	25-40
Småkaker ett nivå		3		140-150*	25-40
Småkaker to nivåer		2, 3		140-150*	30-45
Småkaker tre nivåer		2, 3, 4		130-140*	35-55
Muffins ett nivå	emaljert stekebrett	3		150-160	25-40
Muffins ett nivå		3		150-160	25-40
Muffins to nivåer		1,3		140-150	30-45
Muffins tre nivåer		2, 3, 4		140-150	35-50
Kake	rund metallform ø26/rist (underlagsrist)	1		160-170*	20-35
Kake		2		160-170*	20-35
Elepai	2x rund metallform ø20/rist (underlagsrist)	2		170-180	55-75
Elepai		2		170-180	45-65
Ristet brød	rist	4		230	1-4
Kjøttdeigpai	rist (underlagsrist) + langpanne som dryppanne	4		230	20-35

* Forvarmes i 10 minutter.

Vi forbeholder oss retten til å foreta endringer i bruksanvisningen.

Service

Kontakt butikken der du kjøpte produktet
så de kan henvise deg til lokal service

Oppgi

Produkttype

Serienummer

Kjøpsdato

Problembeskrivelse

Navn og adresse

Telefonnummer