

TCL

3.1.2-kanals Dolby Atmos högtalarpanel med trådlös bashögtalare

8132-serien

Användarmanual



Innehåll

1	Innan du börjar	3
2	Välkommen	4
	Vad finns i rutan	4
	Översikt för högtalarpanel.....	6
	Översikt för trådlös bashögtalare	8
	Installera/byt fjärrkontrollens batterier.....	9
	Placera din högtalarpanel och bashögtalare	9
	Montera din högtalarpanel på väggen	10
	Installera/byt fjärrkontrollens batterier.....	14
	Översikt över fjärrkontrollen.....	15
3	Anslut ditt Sound Bar-system.....	17
	Anslut med den HDMI-kabeln	17
	Valfritt: Anslut din Blu-ray-spelare	19
	Anslut med den optiska kabeln	20
	Riktning för att ställa in högtalarpanelen med en optisk kabel	21
	Anslut din Sound Bar till strömförsörjningen.....	22
	Anslut Sound Bar till din Bluetooth-enhet	23
	Lägg till i Google home	24
	Lägg till i AirPlay 2	25
	Lägg till i Amazon Alexa	26
	Anslut din trådlösa bashögtalare till din högtalarpanel ..	28
	Uppdatering av firmware online	29

4	Använd ditt Sound Bar-system.....	30
	Använd din högtalarpanel med den övre panelen eller fjärrkontrollen	30
	Inställningar av högtalarpanel.....	32
	Lyssna på musik från din Bluetooth-enhet.....	33
	Använd USB-kabeln eller enheten för musikuppspelning.	34

5	Specifikationer.....	35
----------	-----------------------------	-----------

6	Meddelande.....	36
	Försäkran om överensstämmelse	36
	Avfallshantering av din gamla produkt och batteri	37
	Varumärken.....	38

7	Vanliga frågor	40
----------	-----------------------------	-----------

1 Innan du börjar

- Läs noggrant och följ alla säkerhetsanvisningar i säkerhetsbroschyren.
- Denna högtalarpanel är endast avsedd för inomhusbruk. Om det av misstag kommer i kontakt med små mängder vatten, dra ut kontakten omedelbart och använd en torr trasa för att ta bort vattnet.
- Koppla ur din högtalarpanel om den inte används under långa tidsperioder eller vid åskväder.
- Se till att din högtalarpanel är installerad på ett stabilt underlag eller har monterats på en vägg under din TV för bästa ljudupplevelse.
- Använd endast AAA 1,5V icke uppladdningsbara batterier för fjärrkontrollen.
- Om någon kabel har synliga skador eller har blivit klämd, koppla ur högtalarpanelen och byt ut kabeln.
- Iaktta försiktighet när du böjer HDMI- och den optiska kabeln, kraftigt böjande kan negativt påverka prestandan.
- Skydda din hörsel genom att justera volymen till en hälsosam nivå. Fördefinierade och anpassningsbara ljudinställningar finns tillgängliga för en bekväm ljudupplevelse.

2 Välkommen

Grattis till köpet av din nya TCL Sound Bar! Efter att den har ställts in och anslutits kan du uppleva en suverän ljudkvalitet och toppmodern design som bäst passar ditt hemunderhållningssystem. Du rekommenderas att läsa igenom den här användarhandboken som hjälper dig att installera, ansluta och använda produkten enkelt och ordentligt.

Låt oss börja.

Vad finns i boxen

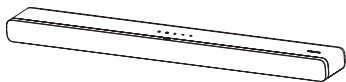

Sound Bar



Trådlös bashögtalare



Fjärrkontroll



AAA-batteri x 2



Nät kabel x 2

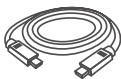

HDMI-kabel

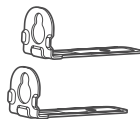

Väggkonsol x 2



Väggmonteringssskruv x 2



Väggförankring x 2

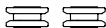

Hylsa x 2



Snabbstartsguide





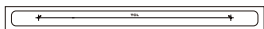

Säkerhetsblad

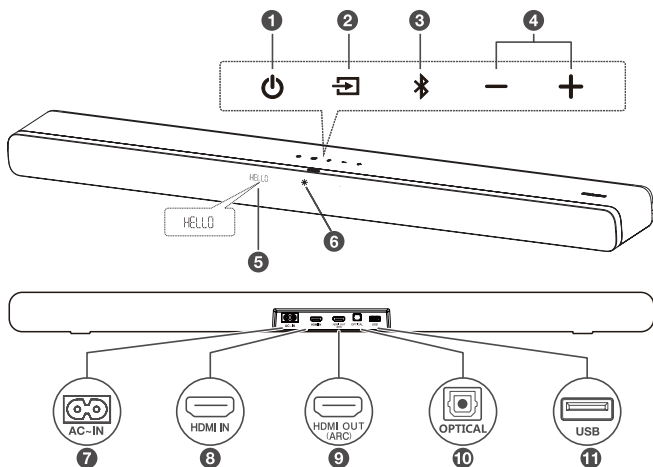

Mall för väggmontering

Översikt över Sound Bar



- 1 
Kort tryckning för att öppna Sleep mode (Viloläge).
Lång tryckning för att öppna Standby mode (Vänteläge).
- 2 
Tryck för att växla ljudkälla mellan HDMI ARC/HDMI IN/
OPT/BT/USB.
- 3 
Tryck och välj Bluetooth-funktion. Tryck och håll ned för
att öppna parkopplingsläge.

- 4 **+ / -**
Tryck för att höja eller sänka volymnivån.
- 5 LED-indikator
Den indikerar högtalarpanelens status (t.ex. volymnivå, högtalarpanelens status).
- 6 Vit LED:
Denna indikerar standby/sleep mode (vänteläge/viloläge).
- 7 **AC-ingång**
- 8 HDMI IN connector
- 9 HDMI OUT (ARC) connector
- 10 **Optisk ingång**
- 11 **USB typ A-kontakt (endast för musikuppspelning)**

Översikt för trådlös bashögtalare

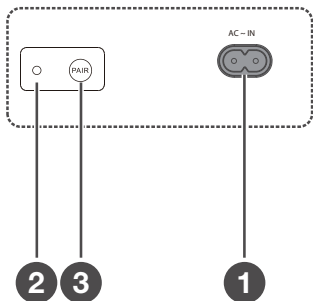
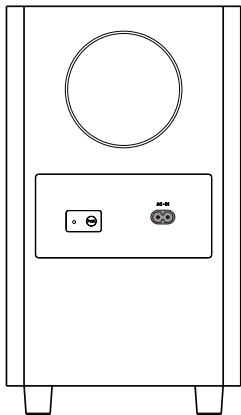

1 AC-ingång

2 Gul LED-indikator

- blinkar långsamt när bashögtalaren är i standby mode (vänteläge).
- blinkar snabbt när parkoppling pågår.
- lyser med fast sken när parkoppling lyckats.

3 PAIR (Parkoppling)

Tryck och håll ned knappen  på din högtalarpanel i 5 sekunder. Tryck och håll ned knappen PAIR (Parkoppla) på din bashögtalare tills parkopplingen är slutförd. Den gula LED-lampan kommer sedan att lysa med fast sken på bashögtalaren.

Notera:

- Manuell parkoppling behövs endast vid felsökning.

Installera ditt högtalarpanelsystem

Anteckningar

- Se till att du läser all säkerhetsinformation innan du monterar huvudenheten till högtalarpanelen på väggen.
- Se till att använda de skruvar som medföljer, eller som har specificerats av tillverkaren.
- TCL Overseas Marketing Limited har inget ansvar för olyckor, eller skador orsakade av felaktig väggmontering och skruvmontering, eller otillräcklig väggstyrka m.m.
- Det krävs ytterligare verktyg (medföljer inte) för installation.
- Du kan välja att installera din högtalarpanel, centralt placerad under din TV, eller att montera den på väggen.

Placera din högtalarpanel och bashögtalare

Den idealiska platsen för högtalarpanelen är central placering under din TV.

Rekommenderad placering av huvudenheten för högtalarpanelen, är ovanpå TV-bänken, centrerad under din TV. Avståndet mellan bashögtalaren och högtalarpanelens huvudenhet bör vara mindre än 3 meter.

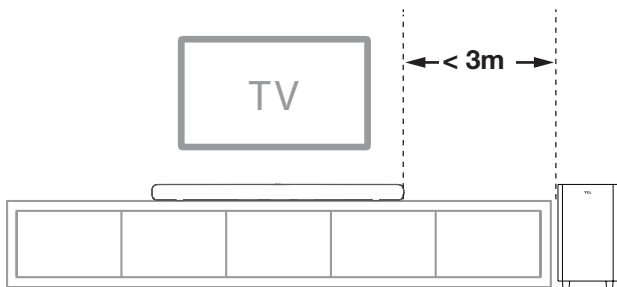

Montera din högtalarpanel på väggen

- 1 Placera den medföljande väggmonteringsmallen på väggen. Se till att mallen placeras minst 5 cm under och är centrerad under din TV.
- 2 Använd ett vattenpass för att kontrollera att väggmonteringsmallen är korrekt placerad.
- 3 Använd tejp för att hålla fast väggmonteringsmallen ordentligt på väggen.

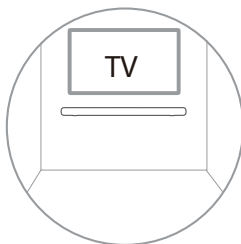

- 4 Gör markeringar på väggen med hjälp av varje angiven markering på mallen genom avsedda monteringshål.
- 5 Ta bort väggmonteringsmallen.
- 6 Borra ett skruvhål vid varje markering på väggen.

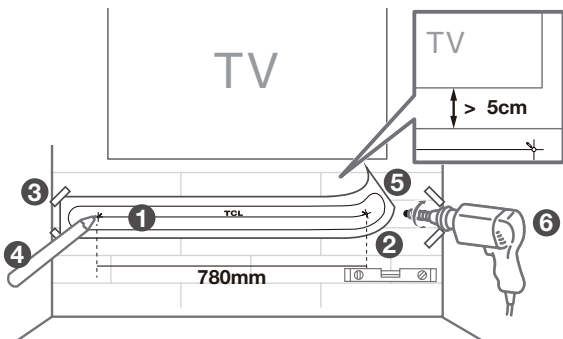

- 7 Skruva bort gummikuddarna från högtalarpanelen.
(Spara gummikuddarna för framtida användning)
* Gummikuddarna kan användas som dämpande kuddar för högtalarpanelen när du ställer den på bänken
- 8 Skruva fast väggfästen på högtalarpanelen.
- 9 Sätt i de medföljande skruvarna med hylsor i väggförankringens skruvhål.

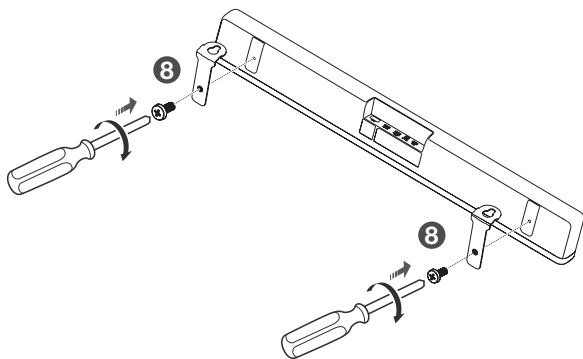
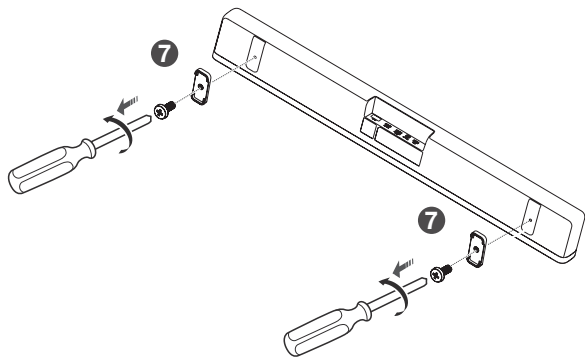

10 Fixera och dra åt väggfästets skruvar på väggen.

11 Häng upp högtalarpanelen med hjälp av skruvarna.

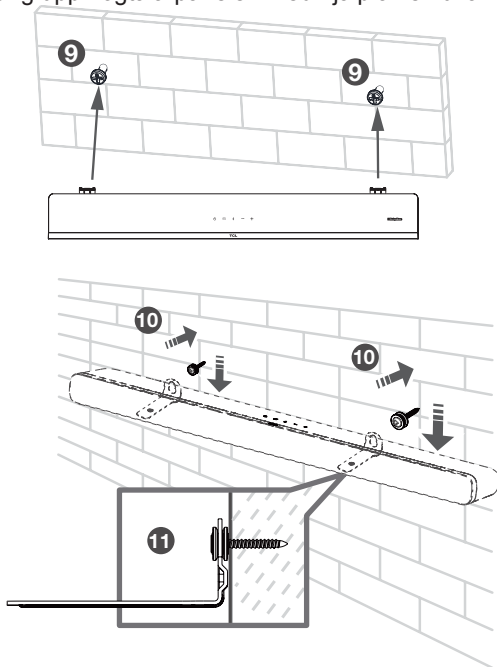

Anteckningar

- Kontrollera installationsplaceringen innan du monterar högtalarpanelen på väggen (se 'Montera din högtalarpanel på väggen' på sidan 10).
- Du kan överväga att ansluta kablarna först innan du monterar högtalarpanelen på väggen.

Installera/byt fjärrkontrollens batterier

Varningar

- *Explosionsrisk om batteriet byts ut felaktigt. Ersätt endast med samma eller motsvarande typ.*

Larm

- Batteriet innehåller perkloratmaterial, hantera det försiktigt. För ytterligare information, besök www.dtsc.ca.gov/hazardouswaste/perchlorate

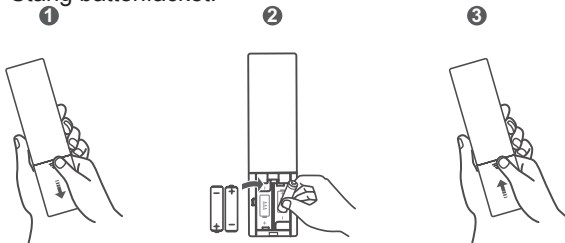

- 1 Öppna batterifacket, ta ut de gamla batterierna vid behov.
- 2 Placera två nya AAA-batterier i batterifacket med rätt polaritet (+/-).
- 3 Stäng batterifacket.

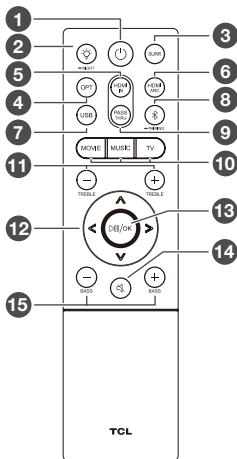

Installationen är klar. Din högtalarpanel är nu klar att använda. Ytterligare information om hur du kommer åt olika anslutningsalternativ för högtalarpanelen finns i följande kapitel.

Översikt över fjärrkontrollen



- 1** 
Kort tryckning för att öppna Sleep mode (Viloläge).
Lång tryckning för att öppna Standby mode (Vänteläge).
- 2** 
Tryck för att justera ljusstyrkan på skärmen.
Tryck och håll ned i 3 sekunder för att gå in i Night mode (Nattläge) eller för att stänga Night mode.
- 3** SURR
Tryck för att aktivera/inaktivera Dolby vertikala surroundläge.
- 4** OPT
Tryck för att välja Optical mode (Optiskt läge) som ljudkälla.
- 5** HDMI IN
Tryck för att välja HDMI IN (HDMI IN) som ljudkälla.

6 **HDMI ARC**

Tryck för att välja HDMI OUT (ARC) (HDMI UT) som ljudkälla.

7 **USB**

Tryck för att välja USB som ljudkälla.

8 

Tryck för att växla ljudkälla till Bluetooth-läge.

Håll intryckt för att öppna parningsläget.

PASS

9 **THRU**

Tryck för att aktivera/inaktivera Pass Through (Genomgång).

10 **MOVIE / MUSIC / TV**

Tryck för att ställa in equalizer (EQ) när du ser på TV, film eller lyssnar på musik.

11 **TREBLE + / -**

Öka eller minska ljudets diskant.

12 



Växla mellan föregående eller nästa musikspår. (Under Bluetooth- eller USB-läge)



Minska eller öka volymnivån.

13 /OK

Tryck för att spela/pausa musiken. (Under Bluetooth eller USB-läge)

I Standby mode (Vänteläge) eller Sleep mode (Viloläge), tryck och håll ned i 5 sekunder för att öppna menyn, tryck sedan / på för att visa alternativ. Tryck sedan på OK för att bekräfta.

14 

Tryck för att stänga av ljudet eller slå på ljudet.

15 **BASS + / -**

Öka eller minska ljudets bas.

3 Anslut ditt Sound Bar-system

När du har fixat positionen för Sound Bar kan du börja ansluta den till din TV eller andra enheter och lyssna på ljudet via Sound Bar. Se till att du har stängt av ljudet på din TV eller enhet. För ytterligare information, se bruksanvisning för din TV eller enhet.

Anslut med den HDMI-kabeln

Notera:

- Kontrollera att din TV eller enhet stöder HDMI ARC-funktionen. För ytterligare information, se bruksanvisning för din TV eller enhet.

Anslut ena änden av HDMI-kabeln till HDMI ARC-ingången på högtalarpanelen och den andra änden till HDMI ARC-utgången på din TV eller enhet.

Följ nedan angivna steg för bästa möjliga ljudupplevelse med HDMI-kabeln:

För TCL TV:

- ➊ Anslut HDMI-kabeln från högtalarpanelens HDMI-gränssnitt (ARC) till TV-apparatens HDMI-gränssnitt (ARC/eARC). Anslut strömkabel.
- ➋ Aktivera CEC-funktionen i inställningarna för TCL TV.

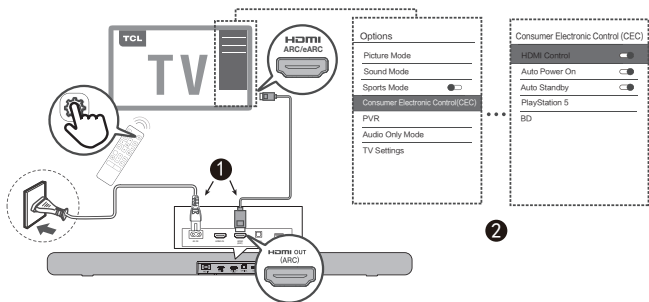

För andra TV-märken:

- 1 Anslut HDMI-kabeln från högtalarpanelens HDMI-gränssnitt (ARC) till TV-apparatens HDMI-gränssnitt (ARC/eARC). Anslut strömkabel.
- 2 Aktivera CEC-funktionen i TV-apparatens inställningar.

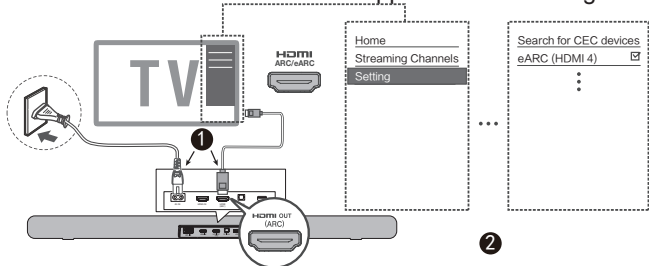

* CEC-funktionens namn kan skilja sig åt mellan TV-tillverkare. Denna funktion kan heta Anynet+, SimpLink, BRAVIA Link, EasyLink eller VIERA Link. För ytterligare information, se bruksanvisningen för din TV.

Valfritt: Anslut din Blu-ray-spelare

För att förenkla användningen, rekommenderas att en Blu-ray-spelare ansluts till din TV så att ljudet hos din högtalarpanel kan upplevas via HDMI-ARC. Men för att uppleva Dolby Atmos-innehåll som är TrueHD-baserat, vilket inte alla TV-apparater har stöd för genom HDMI-ARC, kan du välja att ansluta din Blu-ray-spelare direkt till högtalarpanelen med HDMI-in-porten.

Anteckningar

- Videosignalen kommer att överföras från din högtalarpanel till din anslutna TV. Om detta inte fungerar, stäng av och slå på din högtalarpanel och prova igen.
- HDMI-ingången stöder UHD (4K) och den kan även användas till spelkonsol för att uppleva Dolby Atmos ljud.

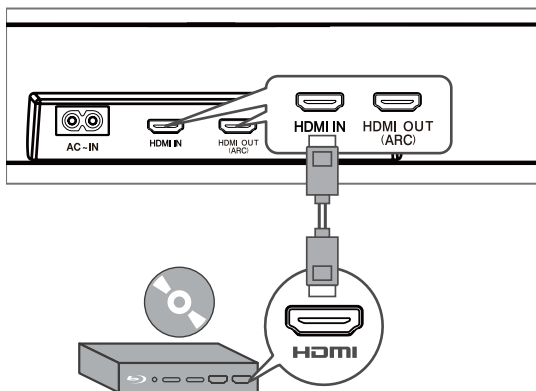

Anslut med den optiska kabeln

- 1 Ta bort skyddshylsorna från den optiska kabeln vid behov.
- 2 Anslut den ena änden av den optiska kabeln till den optiska ingången på Sound Bar och den andra änden till den optiska utgången på din TV eller enhet.

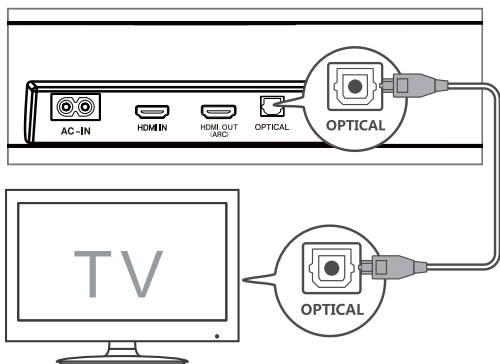

Notera:

- Om det inte finns något ljud från Sound Bar, försök att aktivera PCM-signalutgången på din TV eller enhet. PCM används för att konvertera analoga ljudsignaler till digitala ljudsignaler i de flesta enheter. För mer information om hur du aktiverar PCM-signalutgången, se användarhandboken för din TV eller enhet.

Riktning för att ställa in din Sound Bar med en optisk kabel



Böj eller böj inte den optiska kabeln (SPDIF), eftersom den är ömtålig och lätt kan skadas och trasas.

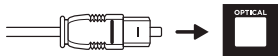

För att få bästa möjliga ljudupplevelse med den optiska kabeln:

- 1 Tryck på hemknappen på din TCL TV-fjärrkontroll.
- 2 Navigera till Ljudalternativ under Inställningar.
- 3 Avmarkera alternativet "**TV-högtalare aktiverat**".
- 4 Under **S/PDIF** och **ARC** väljer du **PCM-Stereo**.

Anteckningar

- *Olika enheter kan ha olika menyalternativ.*
- *Även enheter som Blu-ray-spelare, digitalboxar m.m., är tillämpliga.*

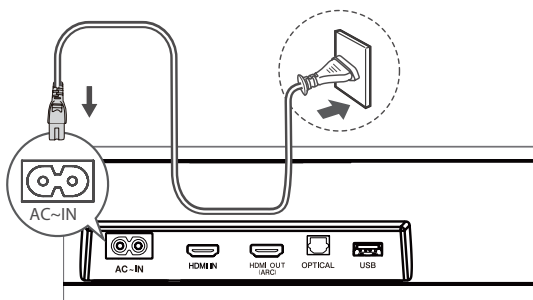

Anslut din Sound Bar till strömförsörjningen

- 1 Se till att du har slutfört alla andra anslutningar innan du ansluter Sound Bar till strömförsörjningen.
- 2 Se till att nätspänningen överensstämmer med ditt lands säkerhetsstandarder (se "Specifikationer" på sidan 35)
- 3 Anslut ena änden av den medföljande nätkabeln till nätkontakten på högtalarpanelen och den andra änden till vägguttaget.



Anslut Sound Bar till din Bluetooth-enhet

Anteckningar



- Se till att din trådlösa enhet stöder Bluetooth-funktionen.
 - Driftsområdet mellan Sound Bar och din Bluetooth-enhet är cirka 10 meter (utan hinder mellan Bluetooth-enheten och Sound Bar).
- 1 Tryck på  sidan av din Sound Bar eller fjärrkontrollen för att slå på Sound Bar.
 - 2 Tryck och håll ned  på den övre panelen på högtalarpanelen eller på fjärrkontrollen.
→ PAIR blinkar på LED-displayen. Sound Bar är redo att para ihop.
 - 3 Slå på din Bluetooth-enhet och aktivera dess Bluetooth-funktion.
 - 4 Välj TCL 8132 Sound Bar i listan över parkopplingar på din Bluetooth-enhet.
→ Du hör tydligt dubbelt pip ljud.

Dricks

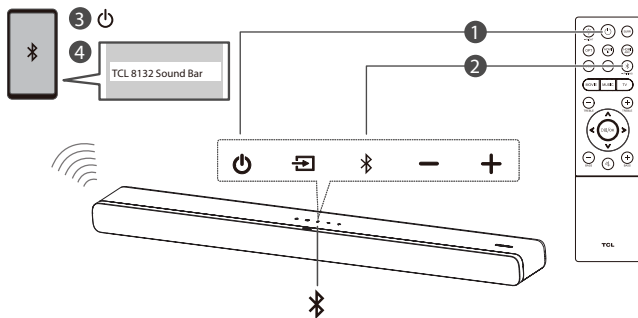
- Om du inte hittar modellnamnet TCL 8132 Sound Bar på din Bluetooth-enhet, tryck och håll ned  på fjärrkontrollen. Du kommer att se PAIR. Nu kommer din högtalarpanel att försättas i parkopplingsläge.



Ditt Sound Bar-system är nu inställt och klart att användas.

- 5 För att koppla bort Bluetooth-funktionen kan du:
- tryck på  Sound Bar eller fjärrkontrollen för att växla till en annan källa; eller
 - inaktivera Bluetooth-funktionen på din enhet; eller
 - håll ned  fjärrkontrollen i 3 sekunder.

Lägg till i Google home

1. Slå på högtalarpanelen.
2. På en Android-telefon, öppna Google Home-appen och fortsätt med steg 3.
3. I Google Home-appen, se till att du är inloggad och följ anvisningarna på skärmen för att slutföra konfigurationen.
4. När konfigurationen i steg 3 är slutförd är du nu ansluten till ditt nätverk och Wi-Fi. Du kan nu använda Chromecast built-in från alla enheter i samma nätverk.

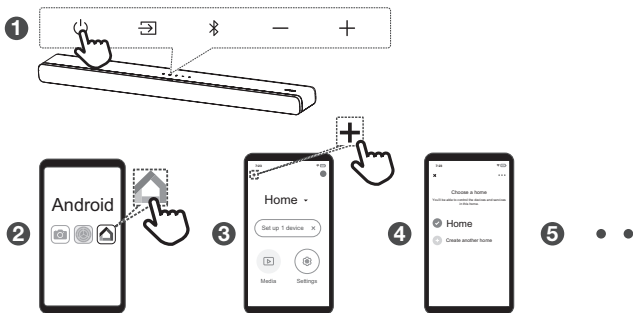

Lägg till i AirPlay 2

1. Slå på högtalarpanelen.
2. På en iOS-enhet, gå till Inställningar > Wi-Fi och fortsätt med steg 3.
3. För Airplay 2, gå till Inställningar > Wi-Fi, sök efter "TCL 8132 Sound Bar" under "SETUP AS NEW AIRPLAY SPEAKER" (KONFIGURERA AIRPLAY-HÖGTALARE) och slutför konfigurationen.
4. När konfigurationen i steg 3 är slutförd är du nu ansluten till ditt nätverk och Wi-Fi. Nu kan du använda AirPlay från vilken enhet som helst i samma nätverk.

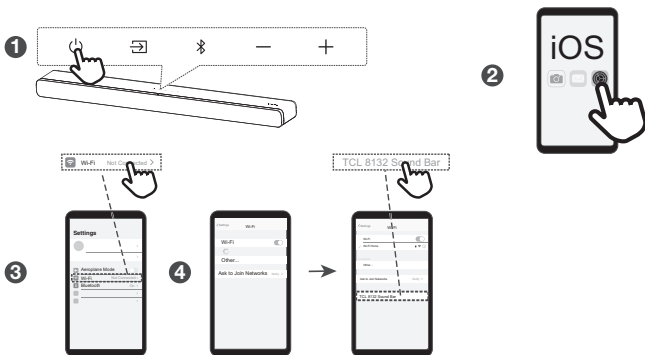

Lägg till i Amazon Alexa

1. Tryck och håll ned knappen  (Nästa) på fjärrkontrollen till högtalarpanelen i 5 sekunder till skärmen på högtalarpanelen visar ALEXA SETUP
2. Öppna Alexa-appen på din enhet.
3. Om Alexa-appen anger att Bluetooth-funktionen inte är aktiverad, gå till Inställningar och aktivera Bluetooth
4. I Alexa-appen, välj fliken Enheter och använd knappen "+" för att lägga till en ny enhet.
5. Välj "Högtalare" som enhetstyp och "TCL" som varumärke.
6. Du uppmanas att välja det Wi-Fi-nätverk du vill att högtalarpanelen ska anslutas till. Detta är vanligtvis samma Wi-Fi-nätverk som din mobiltelefon använder. Du kanske måste ange Wi-Fi-nätverkets lösenord.
7. Du kommer efter några ögonblick att uppmanas utföra några användningsexempel på högtalarpanelen, därefter kommer skärmen på högtalarpanelen att visa ALEXA READY. Konfigurationen är nu slutförd.

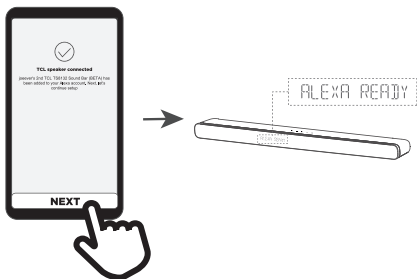
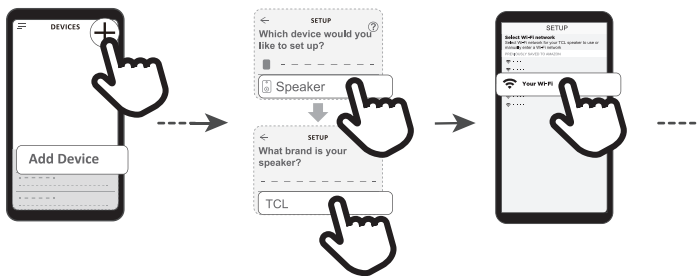
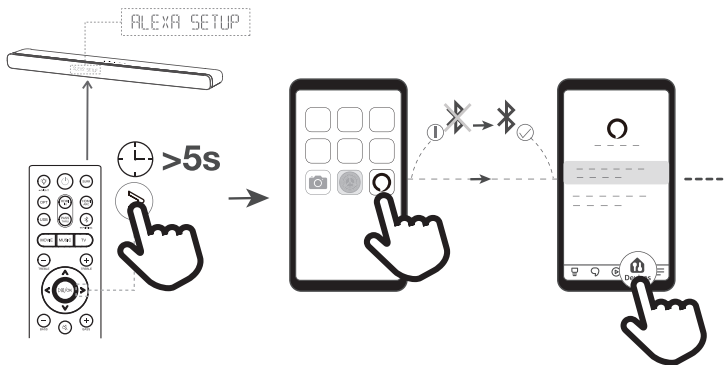

Anslut din trådlösa bashögtalare till högtalarpanelen

När den trådlösa bashögtalaren ansluten kan du njuta av kraftfulla djupa bastoner och en verkligt uppslukande ljudupplevelse.

Automatisk parkoppling

Kontrollera att både högtalarpanelen och den trådlösa bashögtalaren är anslutna till strömförsörjningen och är påslagna.

- Automatisk parkoppling kommer att ske mellan av högtalarpanel och med bashögtalare.
- Den gula LED-lampan blinkar när parkoppling pågår.
- Den gula LED-lampan lyser med fast sken när parkoppling har lyckats.

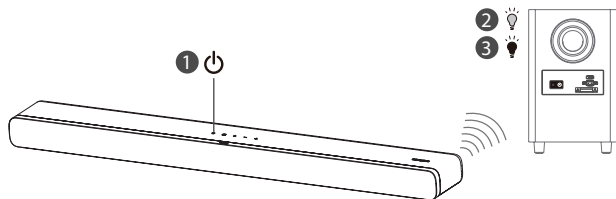

Om fler än en enhet ska anslutas, anslut nästa enhet först efter att den föregående har anslutits korrekt.

Uppdatering av firmware online

Automatisk upptäckt och uppgradering av högtalarpanelens programvara:

1. Se till att högtalarpanel och bashögtalare är påslagna.
2. Se till att högtalarpanel och bashögtalare är parkopplade.
3. Se till att högtalarpanelens Wi-Fi-anslutning har lyckats (Se anslutningssteg för Wi-Fi på sidorna 24/25/26.)
4. Du kommer att se följande LED-indikationer:
UPPDATERING HITTA > NEDLADDNING > UPG00~99 > UPGOK

Obs! Stör inte högtalarpanel och bashögtalare under uppgradering.

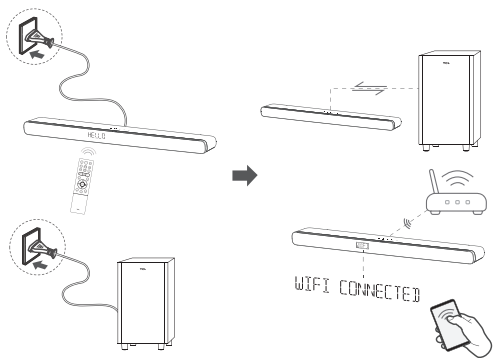









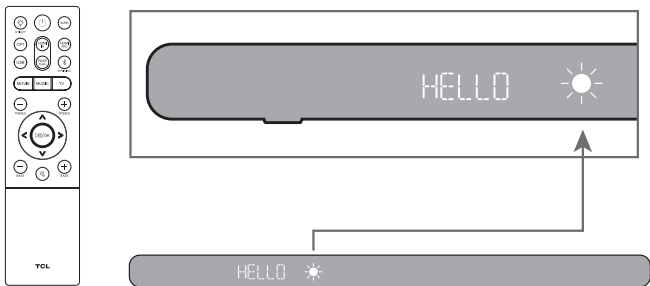





4 Använd ditt Sound Bar-system

Använd högtalarpanelen med den övre panelen eller fjärrkontrollen

- 1 Se till att Sound Bar är ordentligt ansluten till strömförserjningen och källorna.
- 2 Tryck på  sidopanelen på din Sound Bar eller fjärrkontrollen för att växla till motsvarande källa.

LED-displayen på högtalarpanelen tillhandahåller information om högtalarpanelens status.



Fjärrkontroll	LED-indikationer 	Anmärkningar
	HELLO START READY SLEEP SDBY	* På/Av
	OPT HDMI 1 IN HDMI 2 ARC USB BT PAIR CONNECTED PASS THROUGH	* Ingångskälla * Anslut din Blu-ray-spelare via HDMI IN för att använda PASS THRU (Genomgång)
	MOVIE MUSIC TV	Ställ in önskat ljud
 	NIGHT	Reducerad dynamik
	SURR ON/OFF	Förbättrad surroundeffekt
 	TRE -3 TRE +3 BAS -3 BAS +3	Öka eller minska diskant eller bas
 	V 20 V MAX V MIN MUTE	Volym Mute/unmute (Ljud av/ljud på)
	PAUSE	Föregående, nästa musikspår eller pausa med USB-läge
	DIM 10 IM 2	Ställ in skärmens ljusstyrka
	-X-	Stöd saknas
	AIRPLAY READY CAST READY ALEXA READY	Redo att användas med AirPlay Redo att användas med Chromecast Redo att användas med Alexa
	UPDATE FOUND DOWNLOADING UPG UPG OK	Uppgradera via OTA
	SUB PAIR SUB CONNECTED	Parkoppla din bashögtalare manuellt
	DOLBY ATMOS DOLBY SURROUND PCM AUDIO	Ljudformat upptäckt



Obs! Efter att högtalarpanelen har slagits på, och ingen åtgärd har gjorts på vare sig högtalarpanelen eller fjärrkontrollen inom 10 sekunder, kommer alla LED-indikatorer på högtalarpanelen att slockna och sedan tändas igen när en åtgärd återupptas.

Tips: Du kan använda mer avancerade funktioner på fjärrkontrollen (se 'Översikt över fjärrkontroll' på sidan 10).

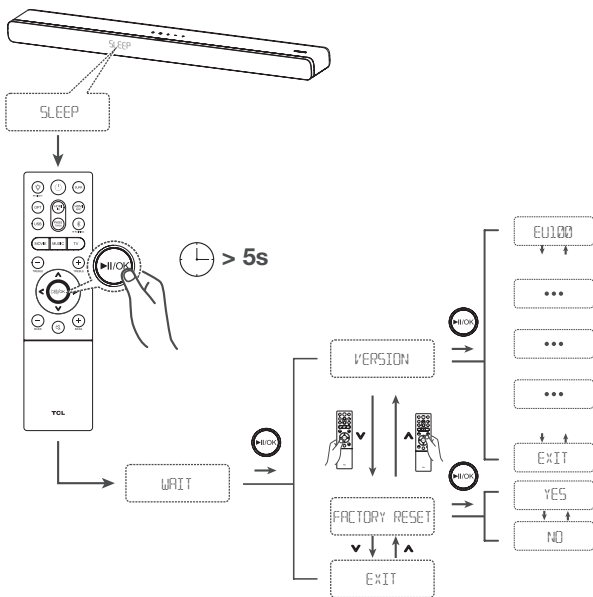
Inställningar för högtalarpanel



Lyssna på musik från Bluetooth-enheten

- 1 Kontrollera att din enhet stöder A2DP och/eller AVRCP. Se specifikationer för din enhet för information.
- 2 Parkoppla din Bluetooth-enhet med högtalarpanelen (se 'Anslut högtalarpanelen med din Bluetooth-enhet' på sidan 23).
- 3 Lyssna på musik som är lagrad på din Bluetooth-enhet genom högtalarpanelen.
 - Du kan lyssna på musik om din Bluetooth-enhet har stöd för A2DP, men du kan inte styra uppspelning.
 - Du kan lyssna på musik och styra uppspelning med fjärrkontrollen om din Bluetooth-enhet har stöd för AVRCP. Tryck  på för att pausa eller återuppta musikuppspelning. Tryck  på för att hoppa till föregående/nästa spår.

Anteckningar

- Räckvidden mellan högtalarpanelen och din Bluetooth-enhet är cirka 10 meter (utan hinder mellan Bluetooth-enheten och högtalarpanelen).

Använd USB-kabeln eller enheten för musikuppspelning

- Tryck **▶|||/OK** på fjärrkontrollen för att lyssna på/pausa/återuppta musik.
- Tryck **◀** på eller **▶** på fjärrkontrollen för att hoppa till föregående eller nästa musikspår.
- Tryck **▲** på eller **▼** för att öka eller minska volymen.

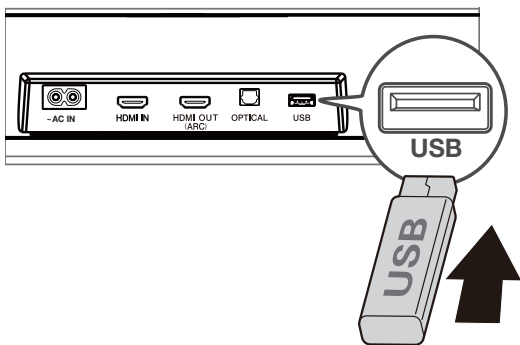

Dricks

- Denna högtalarpanel har stöd för USB-enheter med en minneskapacitet på upp till 64GB och filformatet MP3.
- Musik lagrad i USB-enhetens mappar bör hållas inom 5 (inklusive 5) katalognivåer. Annars kan inte musikfiler upptäckas av högtalarpanelen.

5 Specifikationer

Produktnamn

3.1.2-kanals Dolby Atmos högtalarpanel med trådlös bashögtalare

Sound Bar

- Strömförsörjning: **AC 100-240V~50/60Hz**
- Energiförbrukning: 30W
- Strömförbrukning i standby-läge: $\leq 0,5$ W
- Impedans: 6Ω
- Frekvenssvar: 160Hz-20KHz
- Mått (BxHxD): 39,4 tum x 2,6 tum x 4,8 tum / 1000 x 65 x 122 mm
- Vikt: 3,3 kg (7,3 pund)
- Arbetstemperatur: $0^{\circ}\text{C} - 45^{\circ}\text{C}$

Trådlös bashögtalare

- Strömförsörjning: **AC 100-240V~50/60Hz**
- Energiförbrukning: 30W
- Strömförbrukning i standby-läge: $\leq 0,5$ W
- Frekvenssvar: 40 Hz-120 Hz
- Frekvensomfång: 5732MHz-5848MHz
- Max sändningseffekt: 13dBm
- Mått (BxHxD): 7,9"x13,8"x7,9" / 200x350x200mm
- Vikt: 3,5 kg (7,7 pund)

Bluetooth

- Bluetooth-version: 5.0, Bluetooth-profil - Bluetooth-stereo stöds (Advanced Audio Distribution Profile - A2DP; Audio Video Remote Control Profile - AVRCP)
- Frekvensomfång: 2402 Mhz - 2480 Mhz
- Max sändningseffekt: 15dBm

Fjärrkontroll

- Avstånd/vinkel: 6 m/ 30°
- Batterityp: 1,5 V AAA-batteri x 2, utbytbar av användaren.

Wi-Fi

WLAN-standard

IEEE802.11a/b/g/n/ac

Säkerhet	WPA2™/WPA™
Frekvensområde	2,4 GHz-band (1-13 kanaler)/5 GHz-band
För EU	
	2412 MHz till 2472 MHz
	5180 MHz till 5320 MHz
	5500 MHz till 5700 MHz
	5745 MHz till 5850 MHz
Maximal effekt (EIRP)	20 dBm

6 Meddelande

Försäkran om överensstämmelse

TCL Overseas Marketing Limited förklarar härmed att denna radioutrustning överensstämmer med direktiv 2014/53/EU, samt tillämpliga krav enligt brittisk lagstiftning. Fullständig text till försäkran om överensstämmelse finns på följande webbadress: <http://www.tcl.com> gå till Support och ange modellnamn. Denna utrustning kan användas i alla EU-länder samt Storbritannien.

Begränsningar i 5 GHz-bandet:

Frekvensområdet 5150 till 5350 MHz är begränsat till endast inomhusbruk i: AT, BE, BG, CH, CY, CZ, DE, DK, EE, EL, ES, FI, FR, HR, HU, IE, IS, IT, LI, LT, LU, LV, MT, NL, NO, PL, PT, RO, SE, SI, SK, TR, UK(NI).

I enlighet med tillämpliga lagstadgade krav i Storbritannien är frekvensområdet 5150 till 5350 MHz, begränsat till endast

Kassera din gamla produkt och batteri



Din produkt är designad och tillverkad med högkvalitativa material och komponenter som kan återvinnas och återanvändas.



Denna symbol på en produkt betyder att produkten täcks av europeiskt direktiv 2012/19/EU.



Denna symbol innebär att produkten innehåller ett batteri som täcks av europeiskt direktiv 2013/56/EU som inte kan kasseras med vanligt hushållsavfall. Informera dig själv om det lokala separata insamlingsssystemet för elektriska och elektroniska produkter och batterier. Följ lokala regler och kassera aldrig produkten och batterierna med normalt hushållsavfall. Korrekt avfallshantering av gamla produkter och batterier förhindrar negativa konsekvenser för miljön och människors hälsa.

Ta bort engångsbatteriet

För att ta bort engångsbatterier, se avsnittet 'Byte av fjärrkontrollens batteri'.

Miljöskydd och hållbarhet

Vi har utelämnat alla onödiga förpackningar och gör surdet är miljövänligt och hållbart.

Varumärken



Bluetooth®-ordmärket och logotyperna är registrerade varumärken som ägs av Bluetooth SIG, Inc. och all användning av sådana märken av TTE Corporation sker under licens. Andra varumärken och handelsnamn tillhör respektive ägare.



Dolby, Dolby Atmos och dubbel-D-symbolen är registrerade varumärken som tillhör Dolby Laboratories Licensing Corporation. Tillverkad med licens från Dolby Laboratories. Konfidentiella opublicerade verk. Copyright © 2012-2021 Dolby Laboratories. Alla rättigheter förbehållna.

Fungerar med Apple AirPlay



För att styra denna AirPlay 2-aktiverade högtalare krävs iOS 11.4 eller senare. Apple, AirPlay, iPhone är varumärken som tillhör Apple Inc., registrerade i USA och andra länder.

Chromecast built-in



Google och Chromecast built-in är varumärken som tillhör Google

LLC.



De antagna varumärkena HDMI, HDMI High-Definition Multimedia Interface och HDMI-logotypen, är varumärken eller registrerade varumärken som tillhör HDMI Licensing Administrator, Inc. i USA och andra länder.

fungerar med Hey Google



Google och Chromecast built-in är varumärken som tillhör Google LLC.

COMPATIBLE WITH



Dolby, Dolby Vision, Dolby Atmos och dubbel-D-symbolen är registrerade varumärken som tillhör Dolby Laboratories Licensing Corporation. Tillverkad med licens från Dolby Laboratories. Konfidentiella opublicerade verk. Copyright © 2012-2021 Dolby Laboratories. Alla rättigheter förbehållna.

fungerar med Alexa



Amazon, Alexa och alla relaterade logotyper är varumärken som tillhör Amazon.com, Inc. eller dess dotterbolag.

7 Vanliga frågor

Ingen ström

- Se till att nätkabeln och nätanslutningen är ordentligt anslutna.
- Se till att det finns strömförsörjning.
- Se till att Sound Bar har aktiverats.

Inget ljud

- Se till att ljudkabeln är ansluten till Sound Bar och din enhet.
- Se till att du har valt rätt källa.
- Tryck **A** för att öka volymnivån.
- Se till att ljudfältet inte är avstängt.

Låg röst

- Använd fjärrkontrollen för att justera volym.
 - Kan öppna Night mode (Nattläge), tryck  på i 3 sekunder för att avsluta Night mode.
- * Andra equalizers kan inte väljas i Night Mode (Nattläge).

Fjärrkontrollen fungerar inte.

- Se till att du har valt rätt källa.
- Se till att avståndet till fjärrkontrollen och Sound Bar ligger inom driftområdet.
- Se till att batteriet är korrekt isatt och fungerar.
- Se till att fjärrkontrollen är nära fjärrkontrollsensorn i Sound Bar.

Jag hör förvrängt ljud.

- Se till att alla kablar är ordentligt anslutna.
- Se till att du har valt rätt källa.
- Se till att TV: n är avstängd om du spelar upp ljud från TV: n.

Jag kan inte hitta Bluetooth-namnet på Sound Bar på min Bluetooth-enhet.

- Se till att Bluetooth-funktionen är aktiverad på din Bluetooth-enhet.
- Se till att Sound Bar har parats ihop med din Bluetooth-enhet.

TCL-stöd:

Besök www.tcl.com

VI ÄR KLAR ATT HJÄLPA

kontakta oss först
med eventuella frågor



**SKÖTSEL NÄR DU TAR BORT LJUD-
STANGEN**