

Bruksanvisning Tvätt/tork-kombination



Läs **ovillkorligen** bruksanvisningen före installation och idrifttagning.
På så vis undviker du skador och olyckor.



Innehåll

Bidra till att skona miljön	6
Säkerhetsanvisningar och varningar	7
Använda tvätt/tork-kombinationen	16
Manöverpanel.....	16
Touchdisplay och touchknappar	16
Huvudmeny	17
Exempel på användning	18
Använda tvätt/tork-kombinationen.....	20
Första gången tvätt/tork-kombinationen används	21
Miele@home	22
1. Ställa in displayspråk.....	23
2. Ställa in Miele@home	23
3. Ställa in tidsformat	24
4. Avlägsna transportsäkring	24
5. Ställa in TwinDos	25
6. Starta program för kalibrering	28
Tvätta och torka miljövänligt	29
TVÄTTA	30
1. Förbereda tvätten	30
2. Välja program.....	31
3. Välja programinställningar	32
4. Lägga i tvätt i tvätt/tork-kombinationen	34
5. Tillsätta tvättmedel	35
Byta tvättmedelspatroner	35
6. Starta program	41
7. Programslut – ta ut tvätten	42
Centrifugering.....	42
Programöversikt	44
Programförlopp	49
Tillval	52
Tvättmedel.....	54
Avhärdningsmedel.....	54
Sköljmedel, formsköljmedel, stärkmedel	54
TORKNING	58
1. Förbereda tvätten	58
2. Välja program.....	59
3. Välja programinställningar	60
4. Lägga i tvätt i tvätt/tork-kombinationen	61

5. Starta program	61
6. Programslut – ta ut tvätten	62
Programöversikt	63
Tilval	68
Termocentrifugering	69
Tillval	69
TVÄTTNING OCH TORKNING	70
1. Förbereda tvätten	70
2. Välja program.....	70
3. Lägga i tvätt i tvätt/tork-kombinationen	70
4. Välja programinställningar	71
5. Tillsätta tvättmedel	71
6. Starta/avsluta program.....	71
Efter varje tvättning eller torkning	72
Ändra programförlopp	73
Byta program (barnsäkerhetsspärr).....	73
Avbryta program.....	73
Avbryta program tillfälligt.....	73
Favoritprogram	74
Skapa favoriter	74
Tvätt- och torktips	75
Timer/SmartStart	76
Rengöring och skötsel	78
Starta skötselprogram	78
Rengöra "TwinDos"	78
Rengör maskin	79
Ursköljning ludd	79
Rengöra hölje och manöverpanel.....	80
Rengöra tvättmedelsbehållaren.....	80
Rengöra vattentilloppsfiler.....	82
Hur du klarar av mindre fel själv	83
Inget program kan startas.	83
Felmeddelande efter programavbrott.....	84
Felmeddelande efter programslut	85
Fel med TwinDos	87
Fel med TwinDos	88
Allmänna problem med tvätt/tork-kombinationen.....	89

Innehåll

Ett otillfredsställande tvättresultat	92
Otillfredsställande torkresultat.....	93
Luckan kan inte öppnas	94
Öppna luckan vid igensatt avlopp och/eller strömavbrott	95
Miele service	97
Få hjälp vid eventuella störningar	97
Mieles garanti	97
Extra tillbehör	97
EPREL-databas	97
Installation	98
Översiktsbild framsida.....	98
Översiktsbild baksida	99
Uppställningsyta.....	100
Bära tvätt/tork-kombinationen till uppställningsplatsen.....	100
Demontera transportsäkring.....	100
Montera transportsäkring.....	102
Rikta tvätt/tork-kombinationen.....	103
Vattenskyddssystemet	104
Vattentillopp.....	105
Vattenavlopp.....	106
Elanslutning	107
Tekniska data	108
Konformitetsdeklaration	109
Förbrukningsdata	110
Skötselsymboler	113
Inställningar	114
Användning / Visning ▾	115
Språk ▾.....	115
Pinkod	115
Minne.....	115
Tid	115
Ljudstyrka.....	115
Ljusstyrka display.....	116
Temperaturenhet	116

Programförlopp	116
TwinDos	116
Smuts	117
Nivå Extra vatten	117
Maximal skölj-nivå.....	117
Blötlägnings-tid	117
Extra tid för förtvätt Bomull	118
Skongång	118
Skydd mot fastcentr tvätt.....	118
Torrhets-grader.....	118
Förlänga avkylningstid.....	119
Nätverk	119
Miele@home	119
Fjärrstyrning.....	120
SmartGrid	120
Remote Update	120
Maskinparametrar	122
Upphovsrättsliga föreskrifter och licenser.....	122
Upställningsvillkor	122
Lågt vattentryck.....	122
Avkylning tvättvatten	122
Temperatursänkning.....	123
Tvätt- och textilvårdsmedel	124
Tvättmedel.....	124
Specialtvättmedel 	125
Textilvårdande medel 	126
Övriga medel 	126
Skötselprodukter	126

Bidra till att skona miljön

Transportförpackning

Förpackningen skyddar produkten mot transportskador. Förpackningsmaterialen är valda med hänsyn till miljön och är därför återvinningsbara.

Förpackning/emballage som återförs till materialkretsloppet innebär minskad råvaruförbrukning och mindre mängder avfall.

Hantering av uttjänt produkt

Uttjänta elektriska och elektroniska produkter innehåller i många fall material som kan återanvändas. Men de innehåller även skadliga ämnen som är nödvändiga beståndsdelar för dess funktion och säkerhet. Om sådana ämnen hamnar i hushållsavfallet eller hanteras på fel sätt kan det medföra skador på människors hälsa och på miljön. Kasta därför på inga villkor den uttjänta produkten i hushållsavfallet.



Lämna istället in uttjänta elektriska och elektroniska produkter till en återvinningsstation. Du är själv ansvarig för att radera eventuella personliga uppgifter som kan stå på maskinen. Se till att den uttjänta produkten förvaras barnsäkert tills den lämnas in.



- ▶ Denna bruksanvisning ska **ovillkorligen** läsas.

Denna kombinerade tvätt/tork uppfyller gällande säkerhetskrav. Felaktig användning kan medföra person- och saksador.

Läs bruksanvisningen noga innan du installerar och tar din kombinerade tvätt/tork i bruk. Det är viktigt eftersom den innehåller information om inbyggnad, säkerhet, användning och underhåll. På så vis skyddar du dig samt undviker skador på din kombinerade tvätt/tork.

I enlighet med normen IEC 60335-1 påpekar Miele att det är viktigt att läsa och följa kapitlet om installation av din kombinerade tvätt/tork samt säkerhetsanvisningarna och varningarna.

Miele tar inget ansvar för skador som har uppstått på grund av att säkerhetsanvisningarna och varningarna inte har följts.

Spara bruksanvisningen och överlämna den vid eventuellt ägarbyte.

Användningsområde

- ▶ Denna tvätt/tork-kombination är avsedd att användas i hushåll eller i hushållsliknande miljöer.

- ▶ Använd tvätt/tork-kombinationen uteslutande under hushållsmässiga förhållanden och endast för att

- tvätta textilier som enligt tvättrådet är lämpade att tvättas i maskin
- torktumla textilier som har tvättats i vatten och som enligt skötsel-etiketten tål att torkas i torktumlare.

All annan användning är otillåten. Miele ansvarar inte för skador som uppkommit till följd av otillåten eller felaktig användning.

- ▶ Tvätt/tork-kombinationen är inte avsedd att användas utomhus.

Säkerhetsanvisningar och varningar

▶ Personer, som på grund av sina fysiska, sensoriska eller mentala förmågor eller på grund av oerfarenhet eller okunskap inte kan använda tvätt/tork-kombinationen på ett säkert sätt, får endast använda den under uppsikt eller anvisning av en ansvarig person.

Om det finns barn i hemmet

▶ Barn under åtta år ska hållas borta från tvätt/tork-kombinationen, om de inte hålls under ständig uppsikt.

▶ Barn från åtta år och uppåt får endast använda tvätt/tork-kombinationen utan uppsikt under förutsättning att de känner till hur man använder den på ett säkert sätt. Barn måste kunna se och förstå riskerna med en felaktig användning.

▶ Barn får inte rengöra eller utföra service på tvätt/tork-kombinationen utan uppsikt.

▶ Håll alltid uppsikt över barn som befinner sig i närheten av tvätt/tork-kombinationen. Låt aldrig barn leka med tvätt/tork-kombinationen.

Teknisk säkerhet

- ▶ Kontrollera tvätt/tork-kombinationen med avseende på synliga yttre skador innan den installeras.
En skadad tvätt/tork får inte installeras och tas i drift.
- ▶ Jämför uppgifterna om anslutning på tvätt/tork-kombinationens typskylt (säkring, spänning och frekvens) med dem som gäller för el-nätet på uppställningsplatsen innan du ansluter den. Rådfråga i tveksamma fall en elektriker.
- ▶ Tvätt/tork-kombinationens elektriska säkerhet garanteras endast om den ansluts till jordad säkerhetsbrytare som är installerad enligt gällande föreskrifter.
Det är mycket viktigt att denna grundläggande säkerhetsförutsättning kontrolleras. Låt en fackman kontrollera installationen vid tveksamhet.
Miele ansvarar inte för skador som har uppstått på grund av att jordad kabel saknas eller att det uppstått ett brott på kabeln.
- ▶ Använd av säkerhetsskäl inte förlängningskabel, grenuttag eller liknande (de kan orsaka överhettning och därmed också brand).
- ▶ Icke fackmannamässiga reparationer kan leda till fara för användaren. Tillverkaren tar inget ansvar för icke fackmannamässiga reparationer. Reparationer får endast utföras av Miele eller av Miele auktoriserad serviceverkstad, annars kan garantibestämmelserna inte åberopas om det skulle uppstå fel på tvätt/tork-kombinationen vid senare tillfälle.
- ▶ Se avsnitten “Installation” och “Tekniska data”.
- ▶ Tvätt/tork-kombinationen är på grund av speciella krav (som till exempel temperatur, fukt, kemisk beständighet, reptålighet och vibration) utrustad med en speciallampa. Denna lampa får bara användas för det avsedda ändamålet. Den är inte anpassad för vanlig rumsbelysning. Lampan får bara bytas av Miele service eller en behörig elektriker.
Denna tvätt/tork-kombination har en 1 ljuskälla i effektivitetsklass G.

Säkerhetsanvisningar och varningar

- ▶ Stickproppen måste alltid vara lättåtkomlig för att kunna bryta strömmen till tvätt/tork-kombinationen.
- ▶ Vid fel på tvätt/tork-kombinationen, vid rengöring och skötsel är den endast skild från elnätet i något av följande fall:
 - när stickproppen till tvätt/tork-kombinationen är utdragen eller
 - När huvudströmmen är avstängd.
 - När säkringen är urskruvad eller frånslagen.
- ▶ Mieleles vattenskyddssystem skyddar mot vattenskador under följande förutsättningar:
 - Vatten- och elanslutning måste vara installerade enligt gällande föreskrifter;
 - Vid synliga skador måste tvätt/tork-kombinationen omedelbart repareras.
- ▶ Vattnets flödestryck måste vara minst 100 kPa och får inte vara högre än 1000 kPa.
- ▶ Defekta delar får endast bytas ut mot originaldelar från Miele. Endast om originalreservdelar används garanterar Miele att alla säkerhetskrav uppfylls.
- ▶ Om nätanslutningskabeln är skadad måste den bytas ut av Miele service eller en av Miele auktoriserad serviceverkstad för att undvika fara för användaren.
- ▶ Tvätt/tork-kombinationen får inte användas på uppställningsplatser som inte är fasta (till exempel på båtar).
- ▶ Gör inga ändringar på tvätt/tork-kombinationen som inte uttryckligen har godkänts av Miele.
- ▶ Tillförlitlig och säker drift av tvätt/tork-kombinationen garanteras endast när den är ansluten till det offentliga elnätet.
- ▶ Garantianspråk går förlorade om tvätt/tork-kombinationen repareras av andra än av Miele auktoriserad service.

Användning

- ▶ Ställ inte tvätt/tork-kombinationen i rum eller utrymmen där det är risk för frost. Frysta slangar kan spricka och elektronikens tillförlitlighet kan minska på grund av temperaturer under fryspunkten.
- ▶ Ta bort transportsäkringen på baksidan av tvätt/tork-kombinationen innan du tar den i drift (se avsnittet "Installation" avsnitt "Avlägsna transportsäkring"). Om transportsäkringen inte avlägsnas kan den orsaka skador på bredvidstående möbel/möbler och/eller maskin/er när tvätt/tork-kombinationen centrifugerar.
- ▶ Stäng vattenkranen om tvätt/tork-kombinationen ska stå oanvänd en längre tid (till exempel vid semester), särskilt om det inte finns någon golvbrunn i närheten av den.
- ▶ Risk för översvämning! Innan du hänger avloppsslangen i ett handfat, kontrollera att vattnet rinner ut tillräckligt snabbt. Säkra slangen så att den inte glider iväg. Rekylkraften hos rinnande vatten kan trycka ut slangen ur handfatet om den inte är förankrad.
- ▶ Se till att inga främmande föremål (spikar, nålar, mynt eller gem) hamnar i tvätt/tork-kombinationen och tvättas med. Sådana föremål kan skada olika delar i tvätt/tork-kombinationen (som till exempel tvättvattenbehållaren eller tvättrumman). Skadade delar kan i sin tur skada tvätten.
- ▶ Vid torktumling får det inte finnas någon doseringshjälp (t.ex. doseringsmått, tvättbollar) i tvätten. Dessa delar kan smälta vid torktumlingen och skada tvätt/tork-kombinationen och tvätten.
- ▶ Risk för brännskada på grund av höga temperaturer. Metalldelen på insidan av luckans glasyta är mycket varm efter torkning. Öppna luckan helt efter torkning. Ta inte på metalldelen.
- ▶ Sköljmedel och liknande produkter ska användas enligt anvisningen på förpackningen.

Säkerhetsanvisningar och varningar

- ▶ Vid rätt tvättmedelsdosering är det inte nödvändigt att avkalka tvätt/tork-kombinationen. Om behovet ändå skulle uppstå ska du använda ett speciellt avkalkningsmedel med korrosionsskydd. Sådana specialavkalkningsmedel kan du köpa hos Miele's återförsäljare eller hos Miele's reservdelsavdelning. Följ noga anvisningarna på förpackningen.
- ▶ Var försiktig när du öppnar luckan när du har använt ångfunktionen. Det finns risk för brännskador av den heta ångan och de höga temperaturerna på trumman och luckglaset. Backa och vänta tills ångan har dunstat.

Säkerhetsanvisningar och varningar

- På grund av brandrisken är det **inte** tillåtet att torka textilier som
- inte har tvättats.
 - inte är tillräckligt rena och har kvar rester av olja, fett eller annan smuts (till exempel kökstextilier, textilier som används för kosmetik med rester av oljor, fett och krämer). Textilier som inte är tillräckligt rena riskerar att självantända. Det kan till och med ske efter avslutad torktumling och utanför torktummlaren.
 - innehåller brandfarliga rengöringsmedel eller rester av aceton, alkohol, bensin, petroleum, fläckborttagningsmedel, terpentin, vax, vaxborttagningsmedel eller kemikalier (kan till exempel förekomma i moppar, kärl och skurtrasor).
 - innehåller rester av läggningssväska, hårspray, nagellacksborttagningsmedel eller liknande.

Tvätta därför sådana starkt nedsmutsade textilier särskilt grundligt: Använd tillräckligt med tvättmedel och välj en hög tvättemperatur. Tvätta textilierna flera gånger om de inte blir riktigt rena.

- På grund av brandrisken är det inte tillåtet att torka textilier eller produkter som
- har tvättats med industriella kemikalier (till exempel i kemtvätt).
 - till största delen innehåller skumgummi, gummi eller gummiliknande material. Exempelvis produkter av latexskumgummi, duschkössor, vattentäta textilier, gummerade artiklar och kläder samt kuddar med skumgummifyllning.
 - har fyllning och är skadade (till exempel kuddar eller jackor). Fyllning som kommer ut kan orsaka brand.

Säkerhetsanvisningar och varningar

- ▶ Textilfärg måste vara lämplig för användning i tvätt/tork-kombinationen och får endast användas i en omfattning som är normalt för hushållsbruk. Läs och följ tillverkarens anvisningar noga.
- ▶ Avfärgningsmedel innehåller svavel och kan orsaka korrosion. Av den anledningen får avfärgningsmedel inte användas i tvätt/tork-kombinationen.
- ▶ Efter uppvärmningen följer i många program en avkylning för att säkerställa att textilierna håller en temperatur som inte skadar dem (till exempel för att förhindra att de självantänder). Först efter avkylningen är programmet slut. Ta alltid ut all tvätt direkt efter programslut.
- ▶ Obs! Stäng aldrig av tvätt/tork-kombinationen innan torkprogrammet är avslutat. Du får endast göra detta om du tar ut alla textilier direkt och placerar dem så att värmen kan avges.
- ▶ Tvätt/tork-kombinationen får inte anslutas till ett uttag som regleras till exempel via ett tidur eller en elanläggning med effekttoppsbrytare. Om torkprogrammet avbryts innan avkylningsfasen är avslutad så finns det risk att tvätten självantänder.
- ▶ Textilier som har behandlats med rengöringsmedel som innehåller lösningsmedel måste sköljas noggrant i rent vatten innan de tvättas.
- ▶ Använd aldrig rengöringsmedel som innehåller lösningsmedel (till exempel kemiskt ren bensin) i tvätt/tork-kombinationen. Maskindelar kan ta skada och giftig ånga kan bildas. Risk för brand och explosion!
- ▶ Om du skulle få tvättmedel i ögonen, skölj direkt med rikligt med ljummet vatten. Om du råkar svälja tvättmedel, kontakta genast läkare. Personer som har känslig hy eller har skador på hyn ska undvika kontakt med tvättmedel.
- ▶ Maximal tvättmängd vid tvätt är 9,0 kg och vid torkning 6,0 kg (torr tvätt). Mindre mängder tvätt för enstaka program hittar du i avsnittet "Programöversikt".

Tillbehör

- ▶ Använd endast Miele's originaltillbehör. Om ej godkända tillbehör används gäller inte längre garanti och/eller produktansvar och Miele kan inte längre garantera att säkerhetsbestämmelserna uppfylls.
- ▶ Tänk på att du köper en passande sockel till tvätt/tork-kombinationen.
- ▶ Miele garanterar tillgängligheten av reservdelar till din tvätt/tork-kombination i upp till 15 år efter att modellserien har utgått ur sortimentet.

Miele tar inget ansvar för skador som har uppstått på grund av att säkerhetsanvisningarna och varningarna inte har följts.

Använda tvätt/tork-kombinationen

Manöverpanel

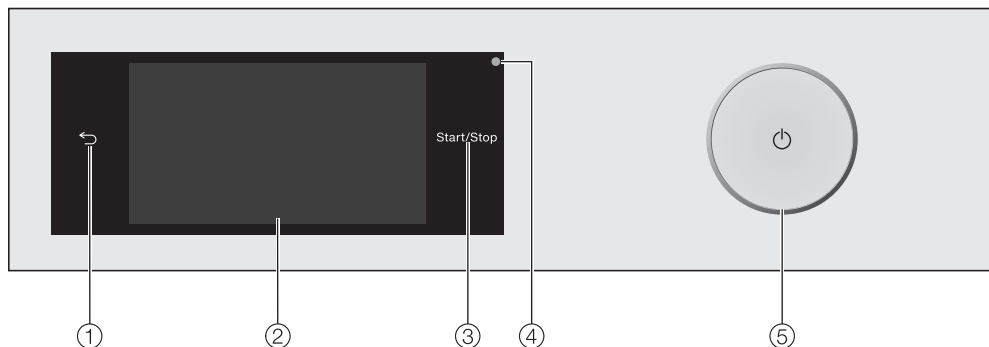

- ① **Touchknapp** ↩
Går tillbaka en nivå i menyn.
- ② **Touchdisplay**
- ③ **Touchknapp *Start/Stop***
När du trycker på touchknappen *Start/Stop* startas eller avbryts det valda programmet. Touchknappen blinkar så snart ett program kan startas. Efter programstart lyser touchknappen konstant.
- ④ **Optiskt gränssnitt**
Används av Miele service som kontroll- och överföringspunkt.
- ⑤ **Knapp** ⏻
Starta och stänga av tvätt/tork-kombinationen. Tvätt/tork-kombinationen stängs av automatiskt för att spara energi. Detta sker 15 minuter efter programslut/skrynkelskydd eller efter start, om tvätt/tork-kombinationen inte används.

Touchdisplay och touchknappar

Touchknapparna ↩ och *Start/Stop* liksom touchknapparna i displayen reagerar på beröring.

Touchdisplayen kan repas av spetsiga eller vassa föremål som exempelvis pennor.

Rör endast vid touchdisplayen med fingrar.

Använda tvätt/tork-kombinationen

Huvudmeny

När du har kopplat in tvätt/tork-kombinationen visas huvudmenyn i displayen.

Från huvudmenyn kommer du till alla viktiga undermenyer.

Tryck på touchknappen  för att komma tillbaka till huvudmenyn. Tidigare inställda värden sparas inte.

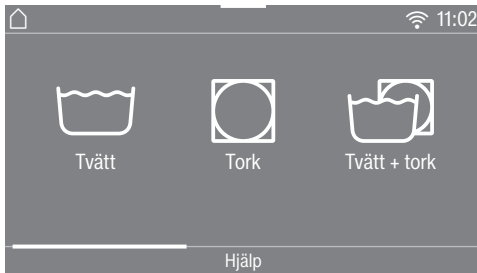

Genom att dra fingret över displayen bläddrar du till nästa sida i huvudmenyn.

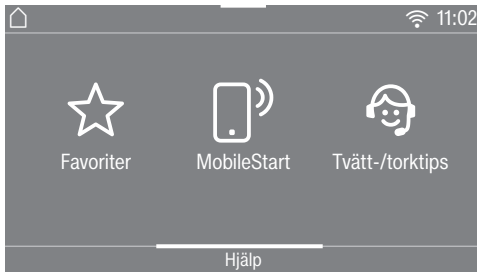

Alternativt:

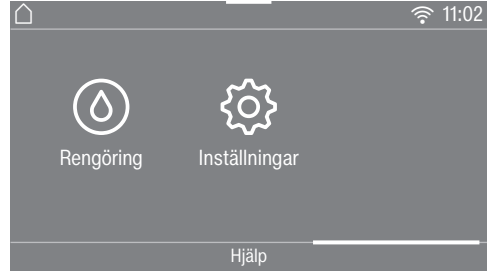

Tvätt

Du kan välja olika tvättprogram.

Tork

Du kan välja olika torkprogram.

Tvätt + tork

Du kan välja program där tvätt och tork utförs efter varandra.

☆ **Favoriter**

Du kan spara upp till 12 egenkomponerade tvättprogram (se avsnittet “Favoritprogram”).

MobileStart

Med MobileStart kan du fjärrstyra tvätt/tork-kombinationen via Miele@mobile-appen.

Inställningen Fjärrstyrning måste vara aktiverad.

Tryck på touchknappen MobileStart och följ anvisningarna i displayen.

Tvätt-/torktips

Tvätt-/torktips leder dig steg för steg till ett för din tvätt optimalt torkprogram (se avsnittet “Tvätt- och torktips”).

Använda tvätt/tork-kombinationen

🕒 Rengöring

I menyn Rengöring hittar du rengöringsalternativ för TwinDos-systemet och programmen Ursköljning ludd och Rengör maskin (se avsnittet “Rengöring och skötsel”).

⚙️ Inställningar

I menyn Inställningar kan du anpassa tvätt/tork-kombinationens elektronik till olika krav (se avsnittet “Inställningar”).

Exempel på användning

Urvalslistor

Menyn Tvätta (enkelt val)

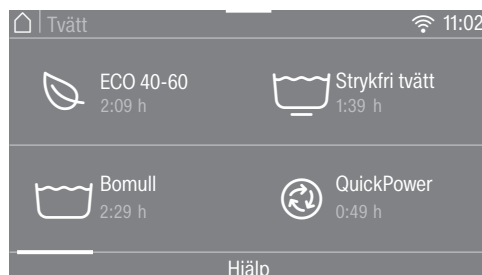

Du kan bläddra till vänster eller höger genom att dra fingret över bildskärmen. Lägg fingret på touchdisplayen och dra fingret i önskad riktning.

Den orangefärgade bildmenyn visar att det finns fler valmöjligheter.

Tryck på det programnamn du vill välja.

Displayen går till basmenyn för det valda programmet.

Använda tvätt/tork-kombinationen

Tillvalsmeny (fler val)



Du kan bläddra till vänster eller höger genom att dra fingret över bildskärmen. Lägg fingret på touchdisplayen och dra fingret i önskad riktning.

Den orangefärgade bildmenyn visar att det finns fler valmöjligheter.

För att välja *Tillval* så trycker du på en eller flera touchknappar med *Tillval*.

Valda *Tillval* markeras med orange.

För att välja bort ett *Tillval* trycker du åter på touchknappen för respektive *Tillval*.

Med touchknappen *OK* aktiveras markerade *Tillval*.

Ställa in siffervärden

I en del menyer kan olika värden ställas in.

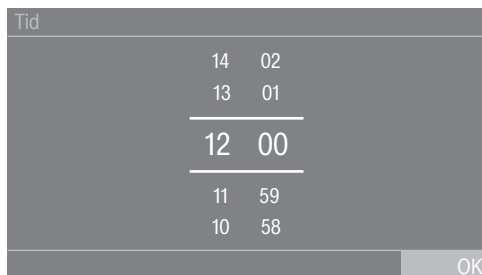

Ange siffror genom att dra fingret uppåt eller neråt. Lägg fingret på siffran som ska ändras och dra fingret i önskad riktning. Med touchknappen *OK* sparas det inställda värdet.

Tips! När du trycker kort på siffrorna visas sifferblocket. När du har angett ett giltigt värde markeras touchknappen *OK* grönt.

Använda tvätt/tork-kombinationen

Rullgardinsmeny

I rullgardinsmenyn kan du ta fram olika information, till exempel om ett tvättprogram.

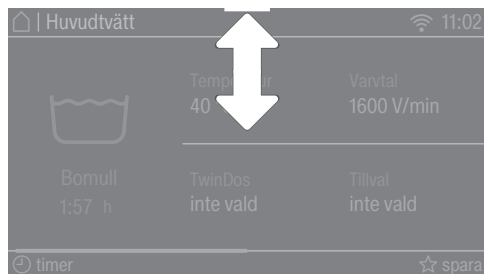

Tryck i mitten på den övre skärmkanten och dra fingret neråt på displayen.

Visa hjälp

I huvudmenyn och i menyerna för programval visas Hjälp på den undre raden i displayen.

- Tryck på touchknappen Hjälp för att visa tips.
- Tryck på touchknappen stänga för att återvända till tidigare skärm.

Lämna menynivå

- Tryck på touchknappen ↵ för att komma till tidigare skärm.

Alla inmatningar som du har gjort men inte bekräftat med OK sparas inte.

Använda tvätt/tork-kombinationen

Med denna tvätt/tork-kombination kan du:

- **tvätta separat**
med en tvättmängd (beroende på vilket program som används) på max 9,0 kg,
- **torka separat**
med en tvättmängd (beroende på vilket program som används) på max 6,0 kg.

Alternativt:

- **tvätta och torka utan avbrott**
med en tvättmängd (beroende på vilket program som används) på max 6,0 kg.

Första gången tvätt/tork-kombinationen används

 Skador genom felaktig uppställning och anslutning.

En felaktig uppställning och anslutning av tvätt/tork-kombinationen kan leda till svåra saksador.

Se anvisningarna i avsnittet "Installation".

Denna tvätt/tork-kombination har genomgått en fullständig funktionskontroll. Det kan därför finnas vatten kvar i tvättrumman.

Ta bort skyddsfilm och etiketter

■ Ta bort:

- skyddsfilmen från luckan (om sådan finns),
- alla etiketter (om sådana finns) från framsidan och topplocket.

Etiketter som du ser när luckan är öppen (t.ex. typskylten) får du inte ta bort.

Ta ut tvättmedelspatronerna och kröken ur tvättrumman

I trumman finns två tvättmedelspatroner för automatisk tvättmedelsdosering och en krök för avloppsslangen.

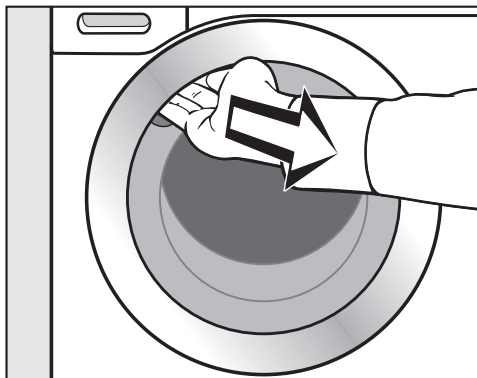

- Ta tag i handtaget och dra upp luckan.
- Ta ut båda tvättmedelspatronerna och kröken.

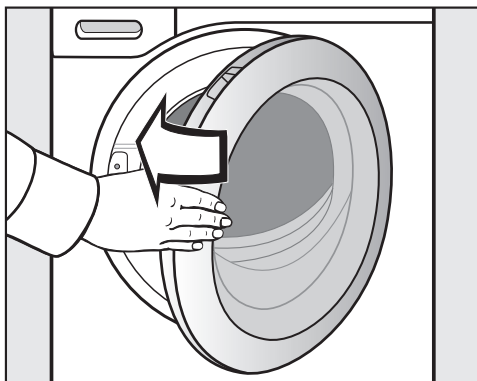

- Stäng luckan med en lätt sväng rörelse.

Första gången tvätt/tork-kombinationen används

Miele@home

Din tvätt/tork-kombination är utrustad med en integrerad wifi-modul.

För att använda wifi-stickan behöver du:

- ett wifi-nätverk,
- appen Miele@mobile,
- ett användarkonto hos Miele. Användarkontot kan du skapa i appen Miele@mobile.

Appen Miele@mobile guidar dig vid anslutningen mellan tvätt/tork-kombinationen och ditt wifi-nätverk.

Efter det att du har anslutit tvätt/tork-kombinationen till ditt wifi-nätverk kan du exempelvis göra följande med appen:

- Fjärrstyra tvätt/tork-kombinationen.
- Ta fram information om tvätt/tork-kombinationens driftläge.
- Ta fram upplysningar om tvätt/tork-kombinationens programförlopp.

När du ansluter tvätt/tork-kombinationen till ditt wifi-nätverk höjs energiförbrukningen, även om maskinen är avstängd.

Kontrollera att signalen från ditt nätverk är tillräckligt stark där din tvätt/tork-kombination står.

Tillgänglighet wifi-anslutning

Wifi-anslutningen delar frekvensområde med andra maskiner och produkter (till exempel mikrovågsugnar, fjärrstyrda leksaker). Detta kan orsaka tillfälliga eller fullständiga störningar i anslutningen. Av denna anledning kan en ständig åtkomst till de befintliga funktionerna inte garanteras.

Tillgänglighet Miele@home

Vilka funktioner du kan använda i Miele@mobile-appen beror på vilka Miele@home-servicetjänster som är tillgängliga i ditt land.

Servicetjänsten för Miele@home finns inte i alla länder.

Gå till Miele's hemsida www.miele.se för information om tjänstens tillgänglighet.

Appen Miele@mobile

Appen Miele@mobile kan laddas ner utan kostnad från App Store® eller Google Play™.



Första gången tvätt/tork-kombinationen används

Koppla in tvätt/tork-kombinationen

- Tryck på knappen .

Välkomstbilden tänds.

Displayen leder dig genom de **6 stegen** vid en första idrifttagning.

1. Ställa in displayspråk

Du uppmanas att ställa in displayspråket. Du kan när som helst ändra språket igen under *menyn Inställningar*.

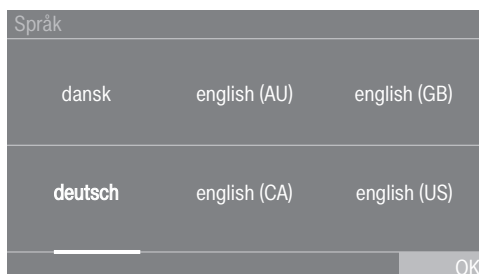

- Bläddra till höger eller vänster tills det önskade språket visas.
- Tryck på touchknappen för det önskade språket.

Det valda språket markeras *orange* och displayen växlar till nästa inställning.

2. Ställa in Miele@home



- Om du direkt vill ställa in Miele@home, tryck på touchknappen vidare.

Tips! Om du vill göra inställningen senare, tryck på touchknappen hoppa över. I displayen visas meddelandet:

i En senare inställning är möjlig under "Inställningar" / "Miele@home"..

Bekräfta med touchknappen **OK**.

Välja anslutningsmetod

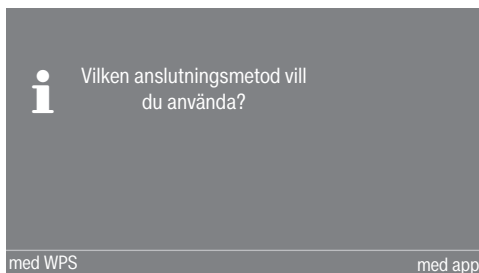

- Välj önskad anslutningsmetod.

Displayen och appen Miele@mobile leder dig genom följande steg.

Första gången tvätt/tork-kombinationen används

3. Ställa in tidsformat

Klockan kan visas med 24- eller 12-tim-marsvisning.

- Välj önskad tidsformat och bekräfta med touchknappen *OK*.

Displayen växlar till inställning av klockan.

Ställa klockan

Detta meddelande visas bara om tvätt/tork-kombinationen ännu inte anslutits till ett wifi-nätverk. Klockan ställs in automatiskt när du ansluter till ett wifi-nätverk.

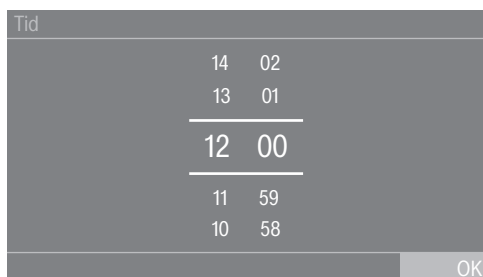

- Lägg fingret på siffran som ska ändras och dra fingret i önskad riktning.
- Bekräfta med touchknappen *OK*.

4. Avlägsna transportsäkringen

 Skador på grund av att transportsäkringen inte tagits bort.

En transportsäkring som inte är borttagen kan leda till skador på tvätt/tork-kombinationen och möbler och maskiner i närheten.

Ta bort transportsäkringen så som beskrivs i avsnittet "Installation".

I displayen visas meddelandet:

 Ta bort transportsäkringen och beakta anvisningarna för säkerhet och idrifttagning i bruksanvisningen

- Bekräfta att transportsäkringen är borttagen genom att trycka på touchknappen *OK*.

Displayen växlar till nästa inställning.

Första gången tvätt/tork-kombinationen används

5. Ställa in TwinDos

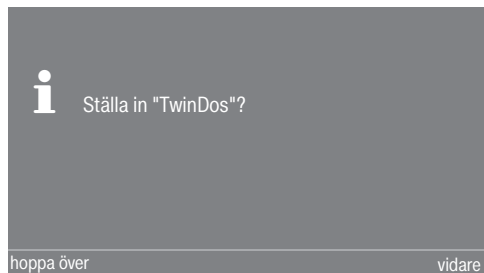

- Tryck på touchknappen vidare för att direkt ställa in TwinDos.

Tips! Om du vill göra inställningen senare, tryck på touchknappen hoppa över.

I displayen visas meddelandet:

i En senare inställning är möjlig under "Inställningar" / "TwinDos"

Bekräfta med touchknappen OK.

Ställa in fack ①

Längre fram beskrivs inställningen för Miele UltraPhase 1 och Miele UltraPhase 2. Inställningen för andra tvättmedel görs på samma sätt.

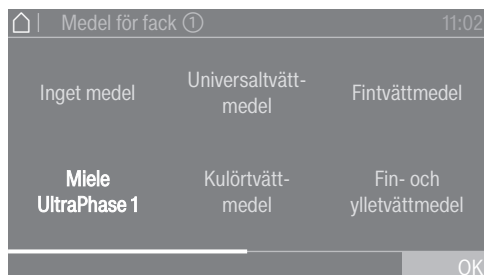

- Tryck på touchknappen Miele UltraPhase 1.



I displayen visas meddelandet:

i Ange tvättmedlets doserings-rekommendation för en tvättomgång med normal smuts. Beakta vatten-hårdheten.

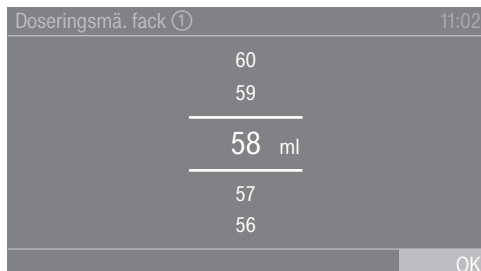
Doseringsmängden för UltraPhase 1 för  (hårdhetsområde II) är förinställd.



- Bekräfta det förinställda värdet med touchknappen OK eller korrigera värdet.

UltraPhase 1	
 Hårdhetsområde I	46 ml
 Hårdhetsområde II	58 ml
 Hårdhetsområde III	70 ml

I displayen visas:

i Sätt in behållaren ①

Första gången tvätt/tork-kombinationen används

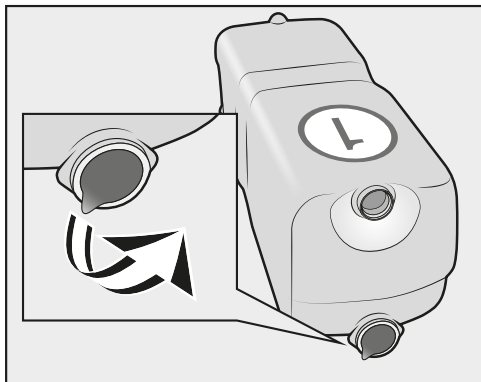

- Ta bort plastfolien från tvättmedelspatronen.

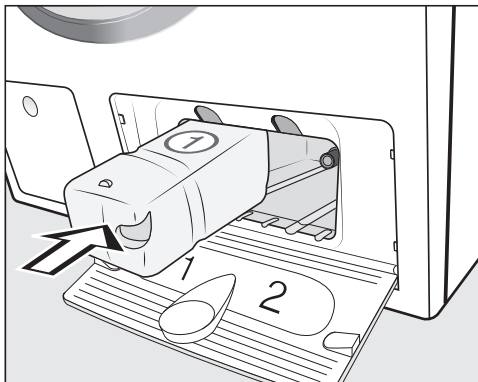

- Skjut in tvättmedelspatronerna för UltraPhase 1 i fack 1 tills du hör att de snäpper fast.

I displayen visas meddelandet:

- i** Gör nu inställningen för UltraPhase 2.

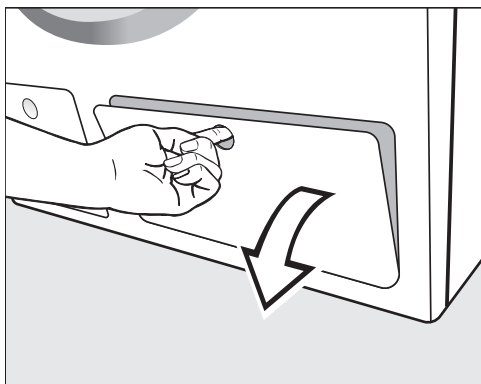

- Öppna luckan för TwinDos.



Första gången tvätt/tork-kombinationen används

Ställa in fack ②

Doseringsmängden för UltraPhase 2 för  (hårdhetsområde II) är förinställd.

Doseringsmä. fack ②	11:02
47	
46	
<hr/>	
45 ml	
<hr/>	
44	
43	
	OK

- Bekräfta det förinställda värdet med touchknappen **OK** eller korrigera värdet.

UltraPhase 2		
	Hårdhetsområde I	36 ml
	Hårdhetsområde II	45 ml
	Hårdhetsområde III	54 ml

I displayen visas:

- i** Sätt in behållaren ②

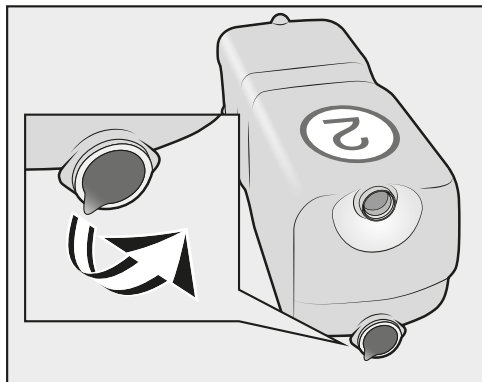

- Ta bort plastfolien från tvättmedelspatronen.

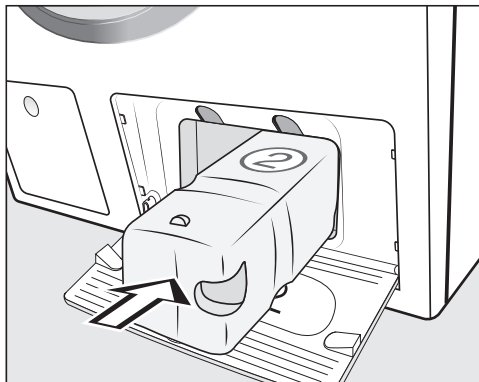

- Skjut in tvättmedelspatronerna för UltraPhase 2 i fack 2 tills du hör att de snäpper fast.

I displayen visas meddelandet:

i "TwinDos" är inställt. Ändringar kan du göra i "Inställningar" / "TwinDos".

- Bekräfta med touchknappen **OK**.
- Stäng luckan för TwinDos.

Display växlar till program till kalibreringen.

Första gången tvätt/tork-kombinationen används

6. Starta program för kalibrering

För optimal vatten- och elförbrukning och för ett optimalt tvätt/tork-resultat är det viktigt att tvätt/tork-kombinationen kalibreras.

För detta **måste** programmet *Bomull* startas utan tvätt och utan tvättmedel.

Att starta ett annat program är möjligt först efter kalibreringen.

I displayen visas meddelandet:

i Öppna vattenkranen och starta programmet *Bomull* 90°C med tom trumma.

■ Bekräfta med touchknappen *OK*.

Displayen går till basmenyn för programmet *Bomull*.

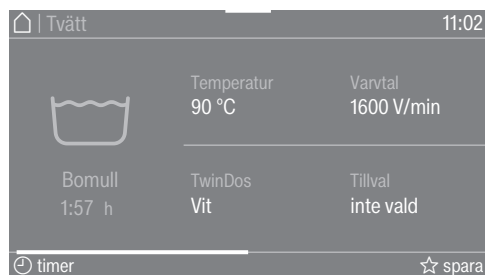

■ Öppna vattenkranen.

■ Tryck på touchknappen *Start/Stop*.

Programmet för att kalibrera tvätt/tork-kombinationen har startat. Det tar cirka två timmar.

När det är avslutat visas ett meddelande i displayen:

i Idrifttagningen är avslutad

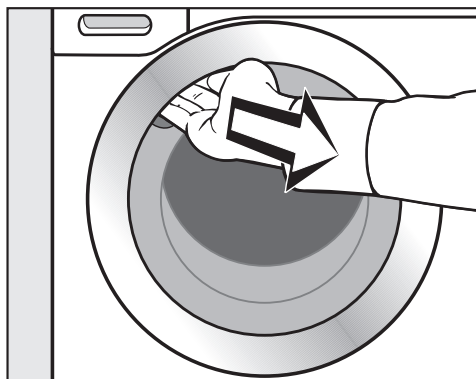

■ Ta tag i handtaget och dra upp luckan.

Tips! Stäng inte luckan helt så att trumman kan torka.

■ Stäng av tvätt/tork-kombinationen med knappen .

Energi- och vattenförbrukning

- Använd maximal tvättmängd för respektive tvättprogram. Energi- och vattenförbrukningen är då som lägst i förhållande till den totala tvättmängden.
- Program med en energisnål energi- och vattenförbrukning har normalt en längre programtid. Genom att programtiden förlängs kan den faktiska tvättemperaturen sänkas med samma tvättresultat. Programmet ECO 40-60 har till exempel en längre programtid än programmet Bomull 40 °C eller 60 °C. Programmet ECO 40-60 har dock en energisnålare energi- och vattenförbrukning.
- Tvätta mindre mängder lätt smutsad tvätt i programmet Express 20.
- Moderna tvättmedel gör att du även kan tvätta med lägre tvättemperaturer (till exempel 20 °C). Använd motsvarande temperaturinställning för att spara energi.
- För hygien i tvätt/tork-kombinationen rekommenderar vi att du emellanåt kör ett tvättprogram på mer än 60 °C. Tvätt/tork-kombinationen påminner om detta genom att meddelandet Hygien info: Välj "Rengöring" och starta "Rengör maskin". visas i displayen.

Tvättmedel

- Använd den automatiska tvättmedelsdoseringen för exakt dosering.
- Tänk också på hur smutsig tvätten är när du doserar tvättmedel.
- Följ anvisningarna på tvättmedelsförpackningen när du ska dosera tvättmedel.

Tips för efterföljande torkning i torktumlare

För att spara energi under torkning skall man välja högsta möjliga centrifugeringsvarvtal efter tvätt och vid termocentrifugering.

TVÄTTA

1. Förbereda tvätten

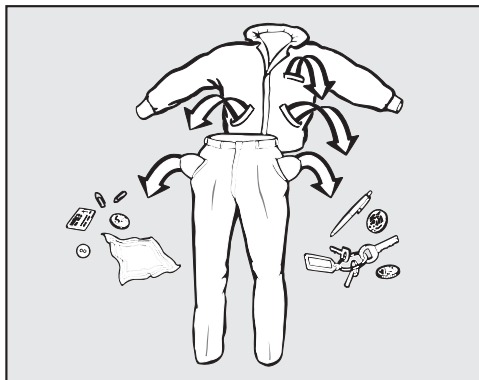

- Töm alla fickor.

⚠ Skador på grund av främmande föremål.

Föremål (exempelvis mynt, spikar och gem) kan skada textilier och maskindelar.

Kolla igenom kläderna så att det inte finns några föremål i fickorna, och ta i så fall bort dem.

Sortera tvätten

- Sortera textilierna efter färg och tvätt-rådets symboler (som sitter vid kragen eller i sidosömmen).

Tips! Mörka textilier har ofta ett över-skott på färg och färgar därför av sig vid de första tvättomgångarna. Tvätta därför ljus och mörk tvätt separat för att undvika missfärgning.

Förbehandla fläckar

- Ta om möjligt bort eventuella fläckar från textilier medan de fortfarande är färska. Badda bort fläckarna med en trasa som inte färgar av sig. Gnid inte.

Tips! Fläckar (blod, ägg, kaffe, te och liknande) kan ofta tas bort med ett par tricks som du finner i Miele's fläckguide. Miele's fläckguide hittar du på Miele's hemsida.

⚠ Skador på grund av rengöringsmedel som innehåller lösningsmedel. Kemiskt ren bensin, fläckborttagningsmedel och så vidare kan skada plastdelar.

Om du behandlar textilier med rengöringsmedel, se till att rengöringsmedlet inte kommer i kontakt med några plastdelar.

⚠ Explosionsrisk på grund av rengöringsmedel som innehåller lösningsmedel.

Vid användning av rengöringsmedel som innehåller lösningsmedel kan en explosiv blandning uppstå.

Använd inte rengöringsmedel som innehåller lösningsmedel i tvätt/torkkombinationen.

Allmänna tips

- Avlägsna gardinrullar och blyband före tvätt eller lägg dem i en tvättpåse.
- Avlägsna eller sy fast behåbygglar som har lossnat.
- Stäng blixtlås, hyskor och hakar före tvätt.
- Knäpp knappar i stora textilier som exempelvis påslakan och örngott så att inte mindre plagg hamnar i dessa.

Tvätta inte textilier som är märkta med **tål ej tvätt** (skötselsymbol )

2. Välja program

Koppla in tvätt/tork-kombinationen

- Tryck på knappen .

Trumbelysningen tänds.

Trumbelysningen slocknar automatiskt efter några minuter.

Tips! För att tända trumbelysningen igen, öppna rullgardinsmenyn i menyn Översikt och tryck på touchknappen .

I displayen visas huvudmenyn.

Välja program

- Tryck på touchknappen Tvätt.

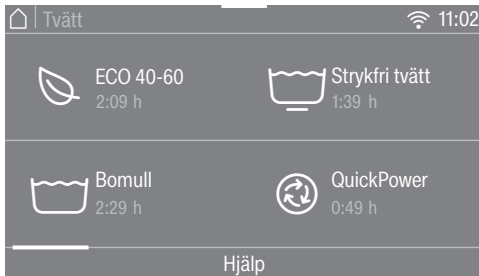

- Bläddra i displayen till höger tills önskat program visas.

- Tryck på programmets touchknapp.

Displayen går till basmenyn för programmet.

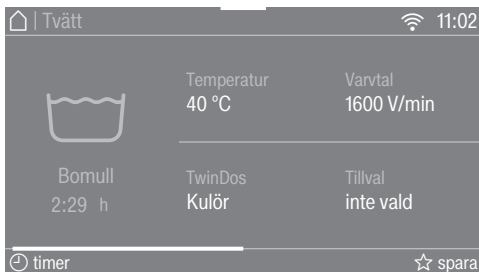

Det finns tre ytterligare möjligheter att välja program:

- sparade favoritprogram,
- tvätt- och torktips,
- Miele MobileStart.

TVÄTTA

3. Välja programinställningar

Välja temperatur

Du kan ändra ett tvättprogramms förvalda temperatur.

Temperaturerna som nås i tvätt/torkkombinationen kan avvika från de valda temperaturerna. Kombinationen av energitillförsel och tvättid ger ett optimalt tvättresultat.

- Tryck på touchknappen Temperatur.
- Välj önskad temperatur.

Displayen går till basmenyn för det valda tvättprogrammet.

Välja centrifugeringsvarvtal

Du kan ändra ett tvättprogramms förinställda centrifugeringsvarvtal.

- Tryck på touchknappen Varvtal.
- Välj önskat centrifugeringsvarvtal.

Displayen går till basmenyn för det valda tvättprogrammet.

Aktivera TwinDos

TwinDos-doseringen kopplas in automatiskt i alla program där en dosering är möjlig.

1. Starta eller stänga av TwinDos

- Tryck på touchknappen TwinDos och välj av eller på.

2. Välja tvättmedel

Vid användning av Miele's 2-fas-system måste du ange färgen på tvätten.

- Välj Vit för vittvätt eller Kulör för kulörtvätt.

Om du använder ett annat tvättmedel måste du välja det.

- Välj fack ① eller ②.

Tips! Endast det tillåtna tvättmedlet för programmet visas.

3. Välja smutsighetsgrad för tvätten

I displayen efterfrågas tvättens smutsighetsgrad.

- Välj mellan lätt smutsad, normal och starkt smutsad.
- Bekräfta valet med touchknappen OK.

TwinDos är aktiverad

Displayen går till basmenyn för det valda tvättprogrammet.

Mer information hittar du i avsnitt "Tvätta – avsnitt 5". Tillsätta tvättmedel – TwinDos".

Välja tillvalsfunktioner

Du kan komplettera tvättprogrammen med tillvalsfunktioner.

- Tryck på touchknappen Tillval.
- Välj ett eller flera tillval.

Inte alla tillval går att kombinera. De tillval som inte kan kombineras släcks och kan inte väljas.

- Bekräfta med touchknappen OK.

Displayen går till basmenyn för det valda tvättprogrammet.

Mer information hittar du i avsnittet "Tvätta – Tillvalsfunktioner".

Aktivera kapseldosering (CapDosing)

Du kan använda kapseldosering till detta tvättprogram.

- Tryck på touchknappen CapDosing.

I displayen visas de kapselsorter som kan väljas till detta tvättprogram.

- Välj önskad kapselsort.

Kapseldoseringen är aktiverad.

Displayen går till basmenyn.

Mer information hittar du i avsnitt "Tvätta – avsnitt 5. Tillsätta tvättmedel – CapDosing".

Välja fläckar

För att tvätta textilier/plagg med fläckar bättre, kan olika typer av fläckar väljas. Tvättprogrammet anpassas då till de valda fläcktyperna.

- Tryck på touchknappen Fläckar.
- Välj ur listan för olika typer av fläckar.

- Bekräfta valet med touchknappen OK.

Vid val av vissa fläckar visas information.

- Bekräfta informationstexterna med touchknappen OK.

Displayen går till basmenyn.

⌚ Timer

Med timern kan du bestämma sluttid eller starttid för ett program.

Ytterligare information hittar du i avsnittet "Timer/SmartStart".

TVÄTTA

4. Lägga i tvätt i tvätt/torkkombinationen

Öppna luckan

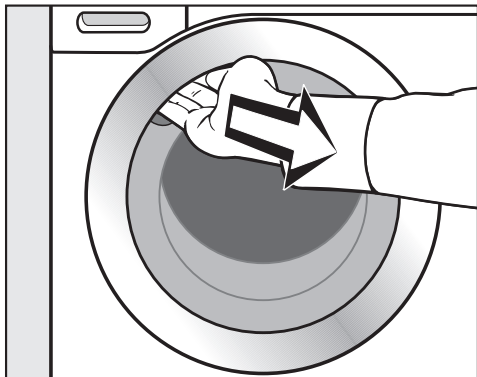

- Ta tag i handtaget och dra upp luckan.

Var säker på att trumman är helt tom innan du börjar lägga i tvätt.

- Lägg i tvätten ovikt och löst i trumman.

Olika stora textilier höjer tvätteffekten och ger en bättre fördelning vid centrifugeringen.

Vid maximal tvättmängd är energi- och vattenförbrukningen som lägst, beräknat på den totala tvättmängden. En överfull trumma försämrar tvättresultatet och medför skrynkligare tvätt.

Tips! I rullgardinsmenyn visas den maximala tvättmängden för det valda programmet.

Dessutom visas i steg om 25 % hur många procent av den maximala tvättmängden som befinner sig i trumman

och hur mycket tvättmedel du ska dosera om du **inte** väljer den automatiska doseringen TwinDos.

Stänga luckan

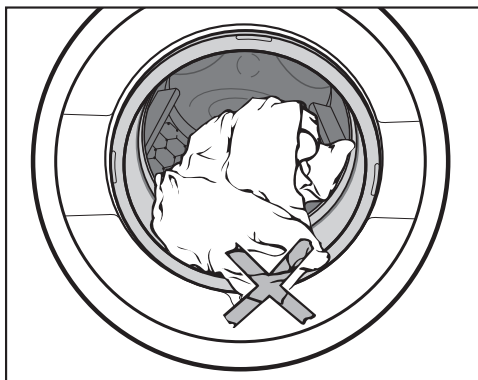

- Se till att tvätten inte kläms fast mellan luckan och tätningringen.

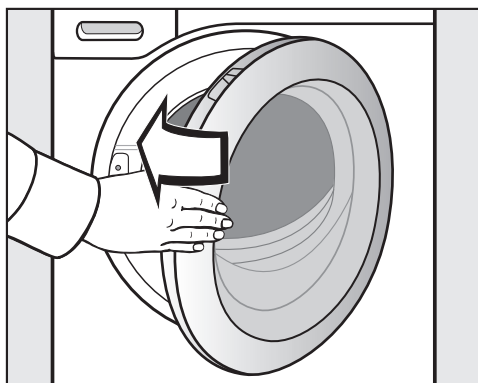

- Stäng luckan med en lätt sväng rörelse.

5. Tillsätta tvättmedel

Du kan tillsätta tvättmedel via TwinDos **A**, tvättmedelsbehållaren **B** eller via kapseldoseringen **C**.

A TwinDos

Denna tvätt/tork-kombination är utrustad med TwinDos-system.

TwinDos måste vara aktiverat, se avsnittet "Första gången tvätt/tork-kombinationen används".

Så fungerar UltraPhase 1 och UltraPhase 2

UltraPhase 1 är ett flytande tvättmedel som löser upp smuts och avlägsnar de vanligaste fläckarna. UltraPhase 2 är ett blekmedel och avlägsnar hårdnackade fläckar. De båda medlen doseras vid olika tider i tvättprocessen för ett optimalt tvättresultat. UltraPhase 1 och UltraPhase 2 rengör vita och kulörta textilier noggrant. UltraPhase 1 och UltraPhase 2 kan du köpa i engångspatroner i Miele's online-shop (shop.miele.se) eller hos en Miele återförsäljare.

Aktivera TwinDos-dosering

TwinDos-doseringen kopplas in automatiskt i alla program där en dosering är möjlig.

Tips! Doseringsmängden tvättmedel är förinställd. Om för mycket skum bildas kan du reducera doseringsmängden via menyn **Inställningar, Programförlopp, TwinDos**.

Ändra TwinDos-dosering

Du kan ändra den föreslagna färgsammansättningen av tvätten.

- Tryck på touchknappen TwinDos och välj önskad färgsammansättning.

Stänga av TwinDos-dosering

- Tryck på touchknappen TwinDos.
- Tryck på touchknappen av.

Byta tvättmedelspatroner

Byt endast tvättmedelspatronen när tvätt/tork-kombinationen är inkopplad. Bara då nollställs räknaren och nivåindikeringen visas korrekt.

- Starta tvätt/tork-kombinationen.

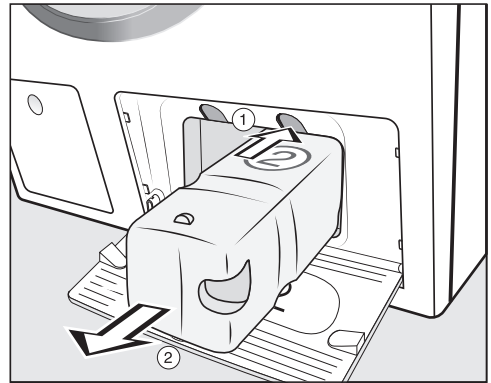

- ① Tryck på den gula knappen ovanför tvättmedelspatronen.

Spärren lossas.



- ② Ta ut den tomma tvättmedelspatronen.

- Sätt in en ny tvättmedelspatron i facket.

TVÄTTA

Välja smutsighetsgrad för tvätten

Tvättens nedsmutsningsgrad delas in i tre grader:

-  lätt smutsad tvätt
Inga nedsmutsningar eller fläckar syns
-  normal
Synlig smuts och/eller få lättare fläckar
-  starkt smutsad tvätt
Nedsmutsningar och/eller fläckar syns tydligt

Doseringsmängden tvättmedel via TwinDos och vattenmängden vid sköljning är inställt för nedsmutsningsgraden  normal.

- Tryck på touchknappen TwinDos för att välja en annan nedsmutsningsgrad.

Tvättmedelsmängden och mängden sköljvatten anpassas då till nedsmutsningsgraden.

I vissa program kan smutsighetsgraden inte väljas. Dessa program är avsedda för lätt smutsad tvätt.

Användning av ytterligare medel för fläckborttagning

Om du vill använda ett medel för fläckborttagning finns följande möjligheter:

- Sätta in en Booster-kapsel och aktivera kapseldoseringen
- Fyll på fläckborttagningsmedel i facket  i tvättmedelsbehållaren.

B Tvättmedelsbehållare

Du kan använda alla tvättmedel som är avsedda för hushållstvättmaskiner. Följ användaranvisningarna och doseringsanvisningarna på tvättmedelsförpackningen.

Se till att TwinDos-doseringen är avstängd.

Följ doseringsrekommendationen i rullgardinsmenyn vid tvättmedelsdoseringen.

Det angivna procenttalet hänvisar till den angivna mängden tvättmedel på tvättmedelsförpackningen.

40 % = något mindre än hälften

50 % = hälften

60 % = något mer än hälften

75 % = tre fjärdedelar

100 % = rekommenderad tvättmedelsmängd

Beakta även hårdheten på vattnet.

Fylla på tvättmedel

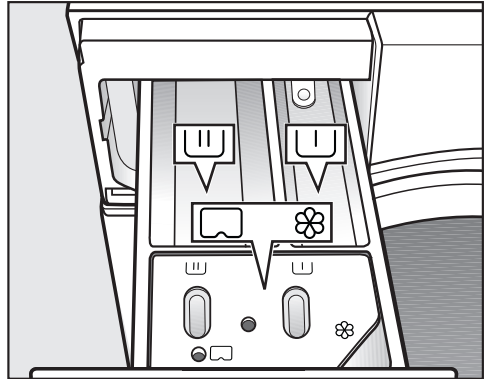

- Dra ut tvättmedelsbehållaren och fyll på tvättmedel i facken.

- U Tvättmedel för förvätt
- U Tvättmedel för huvudtvätt och blötläggning
- ⊗ Sköljmedel, formsköljmedel, flytande stärkmedel eller kapsel

Användning av flytande tvättmedel vid förvätt

Det är inte möjligt att tillsätta flytande tvättmedel i huvudtvätten vid aktiv förvätt.

Använd ett pulvertvättmedel för huvudtvätten.

Användning av tvättmedelstabletter eller tvättmedelspods

Lägg alltid tvättmedelstabletter eller pods direkt i trumman med tvätten. De ska inte sättas in i tvättmedelsbehållaren.

TVÄTTA

Fylla på sköljmedel

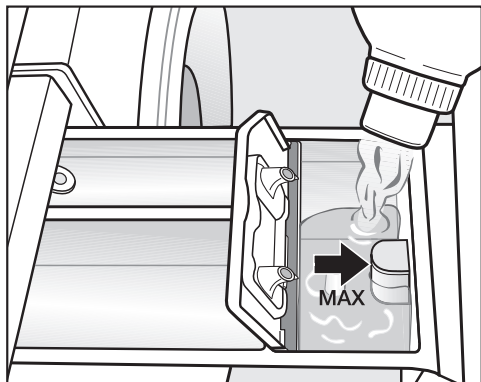

- Fyll på sköljmedel, formsköljmedel eller flytande stärkmedel i facket ☼. **Beakta den maximala påfyllningsmängden.**

Medlet spolas in med den sista sköljningen. Vid slutet av tvättprogrammet kvarstår en liten restmängd vatten i facket ☼.

Rengör tvättmedelsbehållaren, särskilt sughäverten, om stärkmedel doseras automatiskt flera gånger.

Tips för dosering

Ta hänsyn till hur smutsig tvätten är och mängden tvätt när du doserar tvättmedel. Reducera tvättmedelsmängden vid mindre mängder tvätt (till exempel reducera tvättmedlet med $\frac{1}{3}$).

För lite tvättmedel:

- Gör att tvätten inte blir ren och med tiden blir den gråaktig och hård.
- Gör att det kan bildas mögel i tvätt/tork-kombinationen.
- Gör att fett i kläderna inte löses upp fullständigt.
- Leder till att kalkavlagringar bildas lättare i elementen.

För mycket tvättmedel

- Ger ett dåligt tvätt-, skölj- och centrifugeringsresultat.
- Ger högre vattenförbrukning och därigenom automatisk inkoppling av en extra sköljomgång
- Innebär en högre belastning på miljön.

Mer information om tvättmedel och dosering finns i avsnittet "Tvätta – Tvättmedel".

© CapDosing

Om du har valt CapDosing vid programinställningen doseras tvättmedlet för detta tvättprogram via kapsel.

Man kan bara välja en kapsel till ett tvättprogram.

Det finns kapslar med 3 olika innehåll:

- ☼ = textiltvårdsmedel (exempelvis sköljmedel och impregneringsmedel)
- ☹ = tillsats (exempelvis tvättmedelsförstärkare)
- 💧 = tvättmedel (bara för huvudtvätt)

En kapsel (cap) innehåller alltid rätt mängd för en tvättomgång.

Du kan köpa kapslar (caps) i Miele's webbshop (shop.miele.se), via Miele's reservdelsavdelning eller hos din Miele-återförsäljare.

⚠ Kapslarna kan vara hälsofarliga. Ingredienserna i kapslarna kan skada din hälsa om de förtärs eller kommer i kontakt med huden. Förvara kapslarna utom räckhåll för barn.

Lägga in kapseln

- Öppna tvättmedelsbehållaren.

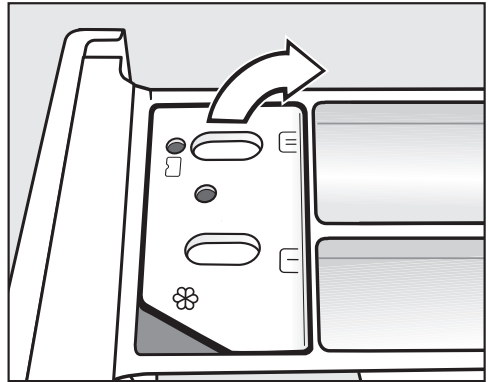

- Öppna luckan till facket ☼/☹.

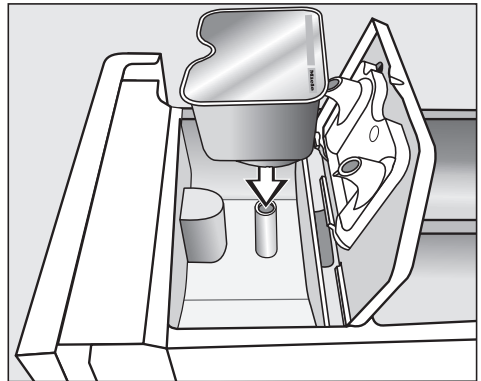

- Tryck fast kapseln ordentligt.

TVÄTTA

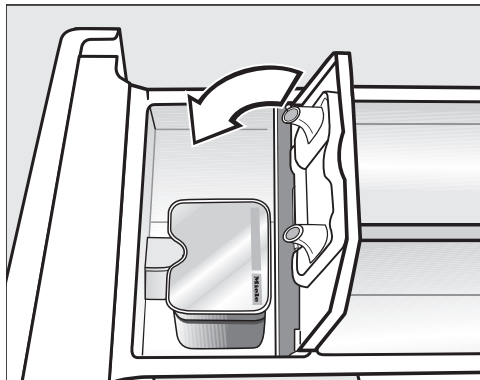

- Efter avslutat tvättprogram tar du bort den tomma kapseln.

Av tekniska skäl finns det kvar en liten mängd vatten i kapseln.

- Stäng luckan och tryck fast den ordentligt.
- Skjut in tvättmedelsbehållaren.

Kapseln öppnas i tvättmedelsbehållaren. Om du tar ut kapseln oanvänd ur tvättmedelsbehållaren, kan innehållet rinna ut.
Släng kapseln och använd den inte igen.

Kapselns innehåll tillsätts vid rätt tidpunkt i tvättprogrammet.

Vattentillobbet i fack ☼ sker endast via kapseln vid kapseldosering.
Vid användning av kapsel får inte sköljmedel tillsättas i facket ☼.

6. Starta program

När touchknappen *Start/Stop* lyser med blinkande ljus kan programmet startas.

- Tryck på touchknappen *Start/Stop*.

Luckan spärras och tvättprogrammet startar.

I displayen visas aktuell programstatus.



Tvätt/tork-kombinationen informerar dig om aktuellt programavsnitt och resterande programtid.

Om en tid för *Senare start* är vald visas denna i displayen.

Spara energi

Efter 10 minuter blir displayenheterna mörka. Touchknappen *Start/Stop* lyser med blinkande ljus.

Du kan åter starta displayenheterna:

- Tryck på touchknappen *Start/Stop* (detta påverkar inte ett pågående program).

Lägga i tvätt i efterhand

Det är möjligt att när som helst lägga i eller ta ur tvätt, så länge symbolen *Lägg i tvätt i efterhand* inte lyser i displayen.

- Tryck på touchknappen *Lägg i tvätt i efterhand*.

I displayen visas:

☼ Vänligen vänta

Tvättprogrammet stoppas och luckan låses upp.

- Öppna luckan.
- Lägg i eller plocka ur tvätt.
- Stäng luckan.
- Tryck på touchknappen *Start/Stop*.

Programmet fortsätter.

Tänk på följande:

Tvätt/tork-kombinationen kan inte fastställa någon förändring efter programstart.

Därför utgår tvättmaskinen alltid från maximal tvättmängd om tvätt har lagts i eller plockats ur efter programstart.

TVÄTTA

7. Programslut – ta ut tvätten

Under funktionen Skrynkelskydd roterar trumman upp till 30 minuter efter programslut. Luckan spärras i displayen visar: Programslut/skrynkelsky. och Lås upp med "Start/Stop".

- Tryck på knappen *Start/Stop*.

Luckan öppnas.

Efter skrynkelskyddsfasen hävs luckspärren automatiskt.

- Öppna luckan.
- Ta ut tvätten.

Tvätt som inte har tagits ut kan krympa vid nästa tvätt eller färga av sig på annan tvätt.
Ta ut all tvätt ur trumman.

- Ta bort den använda kapseln ur tvättmedelsbehållaren, om du tvättat med sådan.
- Stäng av tvätt/tork-kombinationen med knappen .

Tips! Beakta avsnittet "Efter varje tvättning eller torkning".

Centrifugering

Program	varv/min
ECO 40–60	1600
Bomull	1600
Strykfri tvätt	1200
QuickPower	1600
Fintvätt	900
Skjortor	900
Ylle	1200
Jeans	900
Outdoor	800
Impregnering	1000
Gardiner	600
Express 20	1200
Träningskläder	1200
Mörka textilier	1200
Tränings skor	600
Siden	600
Dun	1200
Huvudkuddar	1200
Bomull hygien	1600
Automatic plus	1400
Nya textilier	1200
Tömning/Centrifugering	1600
Bara sköljning	1600
Stärkning	1600
Bomull 	1600

Slutcentrifugeringsvarvtal i tvättprogram

Vid programval visas alltid det optimala varvtalet för tvättprogrammet i displayen.

För vissa tvättprogram kan ett högre varvtal väljas.

I tabellen är det högsta valbara varvtalet angett.

Välja bort slutcentrifugering (Sköljstopp)

- Välj tillvalet Sköljstopp.

Tvätten ligger kvar i vatten efter den sista sköljningen. På så vis minskar uppkomsten av skrynklor om du inte tar ut tvätten ur tvätt/tork-kombinationen direkt efter programslut.

Starta slutcentrifugering

Det optimala varvtalet för tvättprogrammet är inställt. Du kan ändra varvtalet.

- Tryck på touchknappen Ändra varvtal.
- Välj önskat varvtal.
- Starta slutcentrifugeringen med touchknappen *Start/Stop*.

Avsluta program:

- Tryck på touchknappen Ändra varvtal.
- Ställ in varvtalet 0 V/min (utan centrifugering).
- Tryck på touchknappen *Start/Stop*.

Maskinen töms på vatten.

Mellancentrifugering

Tvätten centrifugeras efter huvudtvätten och mellan sköljomgångarna. Om slutcentrifugeringsvarvtalet reduceras, reduceras även varvtalet för mellancentrifugering.

Välja bort mellancentrifugering och slutcentrifugering

- Tryck på touchknappen Varvtal.
- Ställ in varvtalet 0 V/min (utan centrifugering).



Efter den sista sköljningen töms maskinen på vatten och skrynkelskyddet kopplas in.

För denna inställning tillkommer en extra sköljomgång i en del program.

TVÄTTA

Programöversikt

ECO 40–60		max 9,0 kg	
Textilier	Normalt smutsad bomullstvätt.		
Tips	<ul style="list-style-type: none">- I en tvättcykel kan en blandad bomullstvätt med temperaturerna 40 °C och 60 °C tvättas.- Ur energi- och vattenförbrukningssynpunkt är detta program det effektivaste för att tvätta bomull.		
Anvisningar för testinstitut: Testprogram för uppfyllande av kraven för eco-program 2019/2023 och energimärkning enligt riktlinje nr 2019/2014. Vid jämförande kontroller måste TwinDos-doseringen vara avstängd.			
Bomull		90 °C till kallt	max 9,0 kg
Textilier	T-shirtar, underkläder, bordsdukar och så vidare. Textilier av bomull, linne och blandmaterial.		
Tips	- Välj 60 °C eller högre temperatur för särskilda hygieniska krav.		
Strykfri tvätt		60 °C till kallt	max 4,0 kg
Textilier	Textilier av syntetfiber, blandmaterial och strykfri bomull.		
Tips	Minska centrifugeringsvarvtalet för textilier som lätt blir skrynkliga.		
QuickPower		60 °C till 40 °C	max 4,0 kg
Textilier	För normalt smutsig tvätt som även kan tvättas i programmet <i>Bomull</i> .		
Tips	Tvätten tvättas särskilt snabbt och grundligt genom en speciell genomfuktning och en speciell tvättrytm.		
Fintvätt		60 °C till kallt	max 3,0 kg
Textilier	För känsliga textilier av syntetfibrer, blandmaterial och viskos.		
Tips	Välj bort centrifugeringsvarvtal för textilier som lätt blir skrynkliga.		

Skjortor		60 °C till kallt	max 1,0 kg/2,0 kg
Textilier	Skjortor och blusar av bomull och blandmaterial.		
Tips	<ul style="list-style-type: none"> - Förbehandla kragar och manschetter beroende på hur smutsiga de är. - Vänd skjortor och blusar ut och in, stäng knapparna, vänd kragar och manschetter inåt. - Tvätta skjortor och blusar av siden i programmet <i>Siden</i> . - Om tillvalsfunktionen <i>Skrynkelförminskning</i> aktiveras så minskar den maximala tvättmängden till 1,0 kg. 		
Ylle 		40 °C till kallt	max 2,0 kg
Textilier	Textilier av ylle eller ylleblandningar.		
Tips	Beakta slutcentrifugeringsvarvtalet för textilier som lätt blir skrynkliga.		
Jeans		60 °C till kallt	max 3,0 kg
Tips	<ul style="list-style-type: none"> - Tvätta jeanstyng ut och in. - Jeanstyng har ofta ett överskott på färg och färgar därför av sig vid de första tvättomgångarna. Tvätta därför ljusa och mörka plagg separat. - Blixtlås, hyskor och hakar ska stängas före tvätt. 		
Outdoor		40 °C till kallt	max 2,5 kg
Textilier	Funktionsplagg som ytterjackor och -byxor med membran som Goretex [®] , SYMPATEX [®] , WINDSTOPPER [®] etc.		
Tips	<ul style="list-style-type: none"> - Stäng kardborrband och blixtlås. - Använd inget sköljmedel. - Vid behov kan ytterplagg efterbehandlas i programmet <i>Impregnering</i>. Det rekommenderas inte att man impregnerar efter varje tvätt. 		

TVÄTTA

Impregnering		40 °C	max 2,5 kg
Textilier	För efterbehandling av plagg och textilier av mikrofiber, skidkläder eller bordsdukar av övervägande del syntetfiber, för att få en vatten- och smutsavvisande verkan.		
Tips	<ul style="list-style-type: none">- Textilierna ska vara nytvättade och centrifugerade eller torra.- För att uppnå optimal effekt bör en värmebehandling följa. Detta görs genom att torka plagget/textilen i tvätt/tork-kombinationen eller att stryka det.		
Gardiner		40 °C till kallt	max 2,0 kg
Textilier	Maskintvättbara gardiner.		
Tips	<ul style="list-style-type: none">- För borttagning av damm väljer du <i>Förtvätt</i>.- Reducera centrifugeringsvarvtalet eller välj bort centrifugeringen för gardiner som lätt blir skrynkliga.- Ta bort gardinringar.		
Express		40 °C till kallt	max 3,5 kg
Textilier	Textilier av bomull som inte använts så mycket eller som knappt är smutsiga.		
Träningskläder		60 °C till kallt	max 3,0 kg
Textilier	Kläder för sport och träning, som trikåer och byxor, träningskläder av mikrofiber och fleece.		
Tips	<ul style="list-style-type: none">- Använd inget sköljmedel.- Beakta tvättrådet.		
Mörka textilier		60 °C till kallt	max 3,0 kg
Textilier	Svarta och mörka textilier av bomull eller blandmaterial.		
Tips	Tvätta plaggen ut och in.		

Tränings skor		40 °C till kallt	max 2 par
Textilier	Tränings skor (inga skor av läder)		
Tips	<ul style="list-style-type: none"> - Följ tillverkarens skötselråd. - Använd inget sköljmedel. - Ta bort grov smuts med en borste. - För att avlägsna damm genomförs automatiskt en försköljning utan tvättmedel. 		
Siden 		30 °C till kallt	max 1,0 kg
Textilier	Siden och alla typer av handtvättbara textilier som inte innehåller ylle.		
Tips	Tvätta nylonstrumpbyxor och behåar i tvättpåse.		
Dun		60 °C till kallt	max 2,0 kg
Textilier	Jackor, sovsäckar, kuddar och andra textilier med dunfyllning.		
Tips	<ul style="list-style-type: none"> - Försök att få ut luft ur textilierna innan du tvättar dem. Detta för att undvika att det bildas för mycket skum. Du kan stoppa ner det du ska tvätta i en tvättpåse eller binda ett tvättbart band runt det du ska tvätta. - Beakta tvättrådet. 		
Huvudkuddar		60 °C till kallt	2 kuddar 40 x 80 cm eller 1 kudde 80 x 80 cm
Textilier	Tvättbara kuddar med fjäder-, dun- eller syntetfyllning.		
Tips	<ul style="list-style-type: none"> - Försök att få ut luft ur textilierna innan du tvättar dem. Detta för att undvika att det bildas för mycket skum. Du kan stoppa ner det du ska tvätta i en tvättpåse eller binda ett tvättbart band runt det du ska tvätta. - Beakta tvättrådet. 		
Bomull hygien		90 °C till 60 °C	max 9,0 kg
Textilier	Textilier av bomull eller linne som har direkt hudkontakt eller textilier som har särskilda hygieniska krav, till exempel underkläder, sängkläder och encasing-produkter.		
Tips	Följ tillverkarens skötselråd.		

TVÄTTA

Automatic plus		40 °C till kallt	max 6,0 kg
Textilier	Textilier, sorterade efter färg, för programmen <i>Bomull</i> och <i>Strykfri tvätt</i> .		
Tips	För alla textilier/plagg uppnås alltid bästa möjliga skonsamma tvättprocess och rengöring genom automatiskt anpassade tvättparametrar (till exempel vattennivå, tvättrytm och centrifugeringsvarvtal).		
Nya textilier		40 °C till kallt	max 2,0 kg
Textilier	Nya textilier av bomull, syntetfibrer och frotté.		
Tips	Eventuellt kvarvarande rester från produktionen tvättas bort.		
Tömning/Centrifugering			max 9,0 kg
Tips	<ul style="list-style-type: none"> - Bara tömning: Ställ varvtalet på 0 V/min. - Beakta inställt varvtal. 		
Bara sköljning			max 9,0 kg
Textilier	För ursköljning av handtvättade textilier.		
Tips	Beakta slutcentrifugeringsvarvtalet för textilier som lätt blir skrynkliga.		
Stärkning			max 9,0 kg
Textilier	Bordsdukar, servetter och yrkeskläder som måste stärkas.		
Tips	<ul style="list-style-type: none"> - Beakta slutcentrifugeringsvarvtalet för textilier som lätt blir skrynkliga. - Tvätt som ska stärkas bör vara nytvättad och inget sköljmedel ska ha använts. 		
Bomull <input type="checkbox"/>		60°C/40°C	max 9,0 kg
Textilier	Normalt smutsad bomullstvätt.		
Tips	<ul style="list-style-type: none"> - Ur energi- och vattenförbrukningssynpunkt är dessa inställningar de effektivaste för att tvätta bomull. - I programmet 60°C är den uppnådda tvättemperaturen lägre än 60 °C. Tvätteffekten motsvarar den för programmet Bomull 60 °C. 		
Anvisning för testinstitut: Testprogram enligt EN 60456.			

Programförlopp

	Huvudtvätt		Sköljning		Centrifuge- ring
	Vattennivå	Tvättrytm	Vattennivå	Skölj- gångar	
ECO 40–60		(A)		2–3 ²	✓
Bomull		(A)		2–5 ^{1,2,3}	✓
Strykfri tvätt		(B)		2–4 ^{2,3}	✓
QuickPower		(A)		2	✓
Fintvätt		(C)		2–4 ^{2,3}	✓
Skjortor		(C)		3–4 ³	✓
Ylle		(E)		2	✓
Jeans		(B)		2–4 ^{2,3}	✓
Outdoor		(C)		3–4 ³	✓
Impregnering	–	(B)		1	✓
Gardiner		(C)		3–4 ³	✓
Express 20		(A)		1	✓
Träningskläder		(C)		2–3 ³	✓
Mörka textilier		(B)		3–5 ^{2,3}	✓
Träningskor ⁴		(D)		2	✓
Siden		(E)		2	✓
Dun ⁵		(C)		3–4 ³	✓
Huvudkuddar ⁵		(C)		3–4 ³	✓
Bomull hygien		(A)		3–5 ^{2,3}	✓
Automatic plus		(A)(B)		2–4 ^{2,3}	✓
Nya textilier		(B)		2–3 ³	✓
Bara sköljning	–	–		2	✓
Stärkning		(B)	–	–	✓

Närmare förklaringar finns på följande sida.

TVÄTTA

-  = låg vattennivå
 = medelhög vattennivå
 = hög vattennivå
Ⓐ = intensivrytm
Ⓑ = normalrytm
Ⓒ = sensitivrytm
Ⓓ = gungrytm
Ⓔ = handtvättsrytm
✓ = genomförs
– = genomförs inte

Tvätt/tork-kombinationen är utrustad med en helelektronisk styrning med mängdautomatik. Tvätt/tork-kombinationen fastställer nödvändig vattenförbrukning beroende på tvättmängd och tvättens vattenupptagningsförmåga.

Programförloppen nedan är baserade på grundprogrammet vid helt fylld maskin.

Displayen på din tvätt/tork-kombination informerar dig hela tiden om vilket programavsnitt som utförs.

Särskilda funktioner i programförloppet

Skrynkelskydd:

Tvätttrumman roterar upp till 30 minuter efter programslut för att undvika att tvätten blir skrynklig.

Undantag: I programmen *Ylle* och *Siden* finns inget skrynkelskydd.

Tvätt/tork-kombinationen kan när som helst öppnas.

¹ Från en vald temperatur på 60 °C och uppåt genomförs två sköljningar. Vid en vald temperatur under 60 °C genomförs tre sköljningar.

² En extra sköljomgång genomförs vid:

- för mycket skum i trumman,
- valt slutcentrifugeringsvarvtal lägre än 700 v/min.

³ En extra sköljomgång genomförs vid:

- val av tillval Extra sköljning.

⁴ Försköljning:

- För att avlägsna damm genomförs automatiskt en försköljning.

⁵ Centrifugering[?]:

- Före tvättomgången genomförs en centrifugering för att få ut luften ur dunfyllningen.

PowerWash

Tvättprocessen PowerWash som utvecklats av Miele används i följande tvättprogram:

- *ECO 40–60* (vid små och mellanstora tvättmängder)
- *Bomull* (vid små och mellanstora tvättmängder)
- *QuickPower*
- *Strykfri tvätt*
- *Skjortor*
- *Automatic plus*
- *Fintvätt*

Så fungerar det

Vid vanlig tvättning tvättas med mer vatten än vad tvätten kan suga upp. Denna mängd vatten måste värmas upp.

Vid tvättning med PowerWash tvättas med endast lite mer vatten än vad tvätten kan suga upp. Det vatten som inte har sugits upp av tvätten värmer upp trumman och tvätten och sprayas in i tvätten gång på gång. På så vis sänks energiförbrukningen.

Aktivering

Tvättfunktionen PowerWash aktiveras **automatiskt** i ovan nämnda program.

PowerWash-funktionen utförs inte under följande villkor:

- Valt slutcentrifugeringsvarvtal är lägre än 600 v/min.
- Kapseldosering är vald för huvudtvätten (☉, ☺).
- Tvättemperaturen överskrider 60 °C.

- Tillvalsfunktioner som till exempel *Förtvätt* eller *Extra vatten* har valts,
- I programmet *Bomull* finns en större tvättmängd.

Egenskaper

- Genomfuktningssfasen

I början av tvättprogrammet centrifugerar tvätt/tork-kombinationen några gånger. Vid centrifugeringen sprayas det bortcentrifugerade vattnet på tvätten igen. Detta för att uppnå optimal genomfuktning av tvätten.

I slutet av genomfuktningssfasen ställs den optimala vattennivån in. Tvätt/tork-kombinationen pumpar vid behov ut vatten och tar in färskt vatten.

- Ljud under uppvärmningsfasen

Vid uppvärmning av tvätten och trumman kan det låta lite konstigt (ett bubblande ljud).

TVÄTTA

Tillval

Du kan komplettera tvättprogrammen med tillvalsfunktioner.

Alla tillval kan inte väljas till alla tvättprogram.

Välja tillvalsfunktioner

- Tryck på touchknappen Tillval.
- Välj ett eller flera tillval.

Inte alla tillval går att kombinera. De tillval som inte kan kombineras släcks och kan inte väljas.

- Bekräfta med touchknappen OK.

Displayen går till basmenyn för det valda tvättprogrammet.

SingleWash

Möjliggör effektiv tvättning av en liten mängd tvätt (< 1 kg) i ett normalt tvättprogram. Programtiden förkortas.

Följ dessa rekommendationer:

- Använd flytande tvättmedel.
- Reducera tvättmedelsmängden till maximalt 50 % av det angivna värdet för ½ fylld maskin.

Extra skonsam

Trumrörelserna och tvättiden reduceras. Lätt smutsade textilier tvättas skonsamare.

Skrynklereducering

Tvätten slätas ut i slutet av programmet för att minska uppkomsten av skrynklor. Reducera den maximala tvättmängden till 50 % för optimalt resultat. Mindre mängder tvätt ger bättre tvättresultat.

Kläderna måste tåla torktumling   och strykning  .

I vissa program reduceras centrifugeringsvarvtalet.

Quick

För lätt smutsade textilier utan synliga fläckar.

Tiden för huvudtvätten förkortas.

Extra vatten

Vattennivån för tvätt och sköljning höjs. I programmet Bara sköljning genomförs en extra sköljning.

Du kan välja andra funktioner för tillvalet Extra vatten. Detta beskrivs i avsnittet "Inställningar".

Förtvätt

För att avlägsna större mängder smuts som exempelvis damm och sand.

Blötläggning

För särskilt starkt smutsad tvätt med fläckar som innehåller äggvita.





Du kan välja en blötläggningstid på mellan 30 minuter och 5 timmar i 30-minuters steg, se beskrivning i avsnittet "Inställningar".

Fabriksinställningen är 30 minuter.

Intensiv

För särskilt smutsig och tålig tvätt. Genom förstärkning av den mekaniska bearbetningen och mer värmeenergi höjs tvätteffekten.

AllergoWash

För specifika hygieniska krav på tvätten. En större energiförbrukning gör att temperaturhålltiderna förlängs. En större vattenförbrukning gör att sköljeffekten höjs. Tvätten måste tåla torktumling   och strykning  .

Extra tyst

Ljudutvecklingen reduceras under programmets gång. Använd denna funktion när du vill tvätta på kvällen eller natten. Alternativet *Sköljstopp* aktiveras och programtiden förlängs.

Sköljstopp

Tvätten ligger kvar i vatten efter den sista sköljningen. På så vis minskar uppkomsten av skrynklor om du inte tar ut tvätten ur tvätt/tork-kombinationen direkt efter programslut.

Extra sköljning

För ett extra bra tvättresultat kan en extra sköljning aktiveras.

TVÄTTA

Tvättmedel

Du kan använda alla tvättmedel avsedda för hushållstvättmaskiner. Användnings- och doseringsanvisningar står på tvättmedelsförpackningen.

Doseringsmängden beror på:

- hur smutsig tvätten är,
- tvättmängden,
- vattnets hårdhetsgrad.

Det lokala vattenverket ger upplysning om vattnets hårdhetsgrad.

Avhärtningsmedel

I hårdhetsområdena II och III kan du tillsätta avhärtningsmedel för att spara tvättmedel. Hur det ska doseras står på förpackningen. Fyll först på med tvättmedel, sedan avhärtningsmedel.

Tvättmedlet kan du dosera som för hårdhetsområde I.

Vattenhårdhet

Hårdhetsområden	Hårdhet i mmol/l	Tyska hårdhetsgrader °dH
mjukt (I)	0 – 1,5	0 – 8,4
medel (II)	1,5 – 2,5	8,4 – 14
hårt (III)	över 2,5	över 14

Doseringshjälp

Använd den doseringshjälp som tvättmedelstillverkaren tillhandahåller (till exempel doseringsmått eller tvättboll), särskilt när du doserar flytande tvättmedel.

Refillförpackningar

Köp om möjligt refillförpackningar med tvättmedel för att reducera sopor.

Sköljmedel, formsköljmedel, stärkmedel

Sköljmedel gör tvätten mjuk och behaglig och minskar den elektrostatiska laddningen vid maskinell torkning.

Formsköljmedel innehåller syntetiska stärkmedel som gör att textilierna behåller sin form.

Stärkmedel ger tvätten stabilitet och fylighet.

Använd sköljmedel, formsköljmedel eller stärkmedel separat

Stärkmedlet måste vara förberett såsom det står på förpackningen.

Tips! Aktivera tillvalet *Extra vatten* vid sköljning med sköljmedel.

- Fyll på sköljmedel i fack  eller sätt in kapseln.
- Fyll på flytande stärkmedel/formsköljmedel i fack  och stärkmedel/formsköljmedel i antingen trögflytande eller i pulverform i fack .
- Välj programmet *Bara sköljning*.
- Ändra centrifugeringsvarvtal om det skulle behövas.
- Om du använder en kapsel trycker du på touchknappen *CapDosing* och aktiverar kapseln.
- Tryck på touchknappen *Start/Stop*.

Avfärgning och färgning

 Skador på grund av avfärgningsmedel.

Avfärgningsmedel kan leda till korrosion i tvätt/tork-kombinationen.

Använd inget avfärgningsmedel i tvätt/tork-kombinationen.

Färgning i tvätt/tork-kombination får endast göras inom ramen för hushållsmässiga förhållanden. Saltet som används vid färgning angriper det rostfria stålet när det används ofta. Följ färgmedeltillverkarens föreskrifter noga vid färgning i tvättmaskinen.

Vid färgning måste du välja tillvalet *Extra vatten*.

TVÄTTA

Rekommendation Mieleles tvättmedel

Mieleles tvättmedel är speciellt utvecklat för daglig användning i Mieleles tvättmaskiner. Mer information om detta tvättmedel finns i avsnittet "Tvätt- och textilvårdsmedel".

	Miele UltraPhase 1 och 2	Miele kapslar		
				
ECO 40–60	✓	-	✓	✓
Bomull	✓	-	✓	✓
Strykfri tvätt	✓	-	✓	✓
QuickPower	✓	-	-	-
Fintvätt	✓	✓	✓	-
Skjortor	✓	-	✓	✓
Ylle	-	✓	-	-
Jeans	✓	-	✓	-
Outdoor	-	✓	-	-
Impregnering	-	-	✓	-
Gardiner	✓	-	-	✓
Express 20	✓	-	✓	-
Träningskläder	-	✓	-	-
Mörka textilier	✓	-	✓	-
Tränings skor	✓	-	-	✓
Siden	-	✓	-	-
Dun	-	✓	-	-
Huvudkuddar	-	✓	-	-
Bomull hygien	✓	-	✓	✓
Automatic plus	✓	-	✓	✓
Nya textilier	✓	-	✓	-
Bara sköljning	-	-	✓	-

✓ rekommenderas

- rekommenderas inte



Specialtvättmedel (till exempel WoolCare)



Textilvårdsmedel (till exempel sköljmedel)



Övriga medel (till exempel Booster)

Tvättmedelsrekommendationer enligt förordning (EU) nr. 1015/2010

Rekommendationerna gäller för de temperaturområden som anges i avsnittet "Tvätta – Programöversikt".

	Universal-	Kulör-	Fin- och ylle-	Special-
	tvättmedel			
ECO 40–60	✓	✓	-	-
Bomull	✓	✓	-	-
Strykfri tvätt	-	✓	-	-
QuickPower	✓	✓	-	-
Fintvätt	-	-	✓	-
Skjortor	✓	✓	-	-
Ylle	-	-	✓	✓
Jeans	-	✓ ¹	-	✓
Outdoor	-	-	✓	✓
Impregnering	-	-	-	✓
Gardiner	✓ ²	-	-	✓
Express 20	-	✓ ¹	-	-
Träningskläder	-	-	✓	✓
Mörka textilier	-	✓ ¹	-	✓
Tränings skor	-	✓ ¹	-	-
Siden	-	-	✓	✓
Dun	-	-	✓ ¹	✓
Huvudkuddar	-	-	✓ ¹	✓
Bomull hygien	✓	✓	-	-
Automatic plus	-	✓	-	-
Nya textilier	-	✓	-	-

✓ rekommenderas

- rekommenderas inte

¹ Flytande tvättmedel

² Pulvertvättmedel

TORKNING

Separat torkning

Separat torkning blir nödvändig om inte hela mängden tvättade textilier ska torktumlas maskinellt efter tvättning eller om tvättmängden överstiger lämplig, maximal tvättmängd.

1. Förbereda tvätten

Sortera tvätten

- Sortera tvätten - så långt det går - efter textilsort och restfuktighet.

Därigenom får du ett jämnt torkresultat.

- Kontrollera symbolerna på tvättrådet före torkning.

Om det inte finns någon symbol bör du använda endast de program som är lämpliga för materialet.

Torktips

- Torka inte textilier som droppar vatten. Centrifugera tvätten i minst 30 sekunder.
- Ylle och ylleblandningar kan filta sig och krympa. Torka därför sådana plagg endast i programmet *Ylle*.
- Rena linnetextilier bör endast torkas i torktumlare om detta anges på tvättrådet. Detta eftersom rent linne tenderar att ruggas upp.
- Triksåplagg (till exempel T-shirts och underkläder) krymper, beroende på kvalitet, ofta i första tvätten. Torka därför inte sådana material för länge för att undvika att de krymper ytterligare. Eventuellt kan du köpa någon storlek större på sådana kläder.

- Det går att torka stärkt tvätt. Du ska dock tillsätta dubbel mängd stärkmedel för att få rätt appretureffekt.
- Torka inte nya mörka textilier tillsammans med ljusa textilier. Mörka textilier kan färga av sig och färgat ludd kan lägga sig på textilier av andra färger.
- Följ anvisningarna om maximal tvättmängd, torkprogrammen som beskrivs i avsnittet "Programöversikt". Torkresultatet och skrynkeltbildningen beror på den tvätt som tvättas. Ju mindre tvättmängd, desto bättre resultat. Om du minskar tvättmängden får du ett mycket jämnt och skrynkelfritt torkresultat.

2. Välja program

Koppla in tvätt/tork-kombinationen

- Tryck på knappen .

Trumbelysningen tänds.

Trumbelysningen slocknar automatiskt efter några minuter.

Tips! För att tända trumbelysningen igen, öppna rullgardinsmenyn i menyn Översikt och tryck på touchknappen .

I displayen visas huvudmenyn.

Välja program

- Tryck på touchknappen Tork.

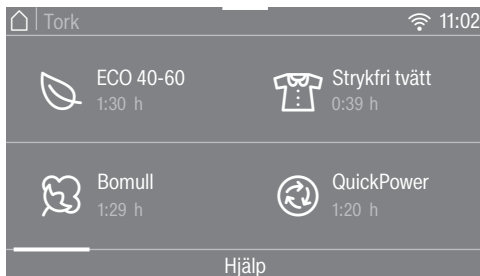

- Bläddra i displayen till höger tills önskat program visas.

- Tryck på programmets touchknapp.

Displayen går till basmenyn för programmet.

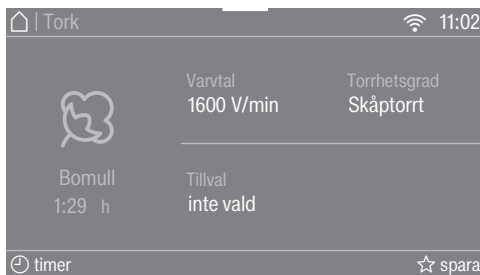

Det finns tre ytterligare möjligheter att välja program:

- sparade favoritprogram,
- tvätt- och torktips,
- Miele MobileStart.

TORKNING

3. Välja programinställningar

Välja termocentrifugeringsvarvtal

Du kan ändra ett torkprograms förinställda centrifugeringsvarvtal för termocentrifugering.

- Tryck på touchknappen Varvtal.
- Välj önskat centrifugeringsvarvtal.

Displayen går till basmenyn för det valda torkprogrammet.

Välja torrhetsgrad

Du kan ändra ett tvättprogramms förvalda torrhetsgrad.

- Tryck på touchknappen Torrhetsgrad.
- Välj önskad torrhetsgrad.

Displayen går till basmenyn för det valda tvättprogrammet.

Välja tillvalsfunktioner

Du kan komplettera tvättprogrammen med tillvalsfunktioner.

- Tryck på touchknappen Tillval.
- Välj ett eller flera tillval.

Inte alla tillval går att kombinera. De tillval som inte kan kombineras släcks och kan inte väljas.

- Bekräfta med touchknappen OK.

Displayen går till basmenyn för det valda tvättprogrammet.

Mer information hittar du i avsnitt "Torkning – Tillvalsfunktioner".

Timer

Med timern kan du bestämma sluttid eller starttid för ett program.

Ytterligare information hittar du i avsnittet "Timer/SmartStart".

4. Lägga i tvätt i tvätt/tork-kombinationen

Öppna luckan

- Ta tag i handtaget och dra upp luckan.

Var säker på att trumman är helt tom innan du börjar lägga i tvätt.

- Lägg plaggen löst i trumman.

En överfylld trumma sliter på tvätten och påverkar torkresultatet. Följ anvisningarna om maximal tvättmängd i avsnittet "Programöversikt".

Stäng luckan

- Se till att tvätten inte kläms fast mellan luckan och tätningringen.
- Stäng luckan med en lätt svängrörelse.

Doseringshjälp, som till exempel doseringsmått eller tvättbollar kan smälta vid torktumlingen och skada tvätt/tork-kombinationen och tvätten. Ha därför inte någon doseringshjälp med vid torkningen.

Även under torkning måste vattenkranen vara öppnad.

Tips! I rullgardinsmenyn visas den maximala tvättmängden för det valda programmet och den aktuella tvättmängden för programmet visas i steg om 25 %.

5. Starta program

När touchknappen *Start/Stop* lyser med blinkande ljus kan programmet startas.

- Tryck på touchknappen *Start/Stop*.

Luckan spärras och tvättprogrammet startar.

I displayen visas aktuell programstatus.



Tvätt/tork-kombinationen informerar dig om aktuellt programavsnitt och resterande programtid.

Om en tid för *Senare start* är vald visas denna i displayen.

Spara energi

Efter 10 minuter blir displayenheterna mörka. Touchknappen *Start/Stop* lyser med blinkande ljus.

Du kan åter starta displayenheterna:

- Tryck på touchknappen *Start/Stop* (detta påverkar inte ett pågående program).

TORKNING

Lägga i tvätt i efterhand

Det är möjligt att när som helst lägga i eller ta ur tvätt, så länge symbolen Lagg i tvätt i efterhand inte lyser i displayen.

- Tryck på touchknappen Lagg i tvätt i efterhand.

I displayen visas:

⋯ Vänligen vänta

Tvättprogrammet stoppas och luckan låses upp.

- Öppna luckan.
- Lagg i eller plocka ur tvätt.
- Stäng luckan.
- Tryck på touchknappen *Start/Stop*.

Programmet fortsätter.

Tänk på följande:

Tvätt/tork-kombinationen kan inte fastställa någon förändring efter programstart.

Därför utgår tvättmaskinen alltid från maximal tvättmängd om tvätt har lagts i eller plockats ur efter programstart.

6. Programslut – ta ut tvätten

Under funktionen Skrynkelskydd roterar trumman upp till 150 minuter efter programslut. Luckan spärras i displayen visar: Programslut/skrynkelsky. och Lås upp med "Start/Stop".

- Tryck på knappen *Start/Stop*.

Luckan öppnas.

Om du tar ut tvätten under skrynkelskyddsfasen så att restvärmen bli kvar.

Bred ut tvätten så att restvärmen kan försvinna.

Efter skrynkelskyddsfasen hävs luckspärren automatiskt.

- Öppna luckan.
- Ta ut tvätten.

Plagg som lämnas kvar i torktumla- ren kan skadas på grund av över- torkning.

Ta ut all tvätt ur trumman.

Tips! Beakta avsnittet "Efter varje tvättning eller torkning".

Programöversikt

* vikterna grundas på den torra tvättens vikt.

¹ Mer information om *Tidval* hittar du i slutet av programöversikten.

ECO 40–60		max 6,0 kg*
Skåptorrt		
	Textilier av bomull som till exempel T-shirtar, underkläder, babykläder, arbetskläder, jackor, täcken, frottéhanddukar, badlakan och morgonrockar.	
Bomull		max 6,0 kg*
Extra torrt, Skåptorrt plus, Skåptorrt		
Textilier	En- och flerlagriga textilier av bomull som till exempel T-shirts, underkläder, babykläder, arbetskläder, jackor, täcken, frottéhanddukar, badlakan och morgonrockar.	
Tips	<ul style="list-style-type: none"> - Torka inte trikåplagg (till exempel T-shirtar, underkläder) med <i>Extra torrt</i> eftersom de kan krympa. - Välj <i>Extra torrt</i> för olika tjocka textilier med flera lager och för särskilt tjocka textilier. 	
Stryktorrt, Tidval¹		
Textilier	Bomulls- och linnetextilier, till exempel bordslinne, sängkläder och stärktvätt.	
Tips	Tvätten bör rullas ihop tills den manglas så att den förblir fuktig.	
Strykfri tvätt		max 4,0 kg*
Skåptorrt plus, Skåptorrt, Stryktorrt, Tidval¹		
Textilier	Strykfria textilier av syntet, bomull eller blandmaterial, till exempel arbetskläder, tröjor, klänningar, byxor, blusar, strumpor och bordsdukar.	
QuickPower		max 4,0 kg*
Extra torrt, Skåptorrt plus, Skåptorrt, Stryktorrt², Tidval¹		
Textilier	Mindre känsliga textilier för programmet <i>Bomull</i>	
Obs!	För genomgående tvättning och torkning av normalt nedsmutsad tvätt är programtiden i detta program särskilt kort.	

TORKNING

Fintvätt		max 1,5 kg*
Skåptorrt plus, Skåptorrt, Stryktorrt, Tidval¹		
Textilier	Ömtåliga textilier med märkningen  av syntetiska material, blandmaterial, konstsidan eller strykfri bomull, till exempel skjortor, blusar, behåar, trosor och plagg med applikationer.	
Tips	För extra skrynkelfri torkning så kan du minska tvättmängden.	
Skjortor		maximal 1,0 kg*
Skåptorrt plus, Skåptorrt, Stryktorrt, Tidval¹		
Textilier	Skjortor och skjortblusar	
Tips	<ul style="list-style-type: none">- Vänd skjortor och blusar ut och in, stäng knapparna, vänd kragar och manschetter inåt.- Tvätten fuktas vid programmets början för att reducera skrynkling.	
Ylle		maximalt 2,0 kg*
3 minuter		
Textilier	Ylletextilier och textilier av ylleblandningar som till exempel tröjor, koftor och sockor.	
Tips	<ul style="list-style-type: none">- Ylletextilier luckras och fluffas men blir inte helt torra.- Ta ut textilierna direkt efter programslut.	
Jeans		maximal 3,0 kg*
Skåptorrt plus, Skåptorrt, Stryktorrt, Tidval¹		
Textilier	Alla jeansstyg som byxor, jackor, kjolar eller skjortor	

TORKNING

Refresh		maximal 1,0 kg*
Skåptorrt, Stryktorrt, Tidval¹		
Textilier	Torr tvätt eller kort använda men ej smutsiga plagg.	
Tips	Tvätten fuktas vid programmets början för att reducera skrynkling. - Skåptorrt: Plaggen ska genast användas. - Stryktorrt : Plaggen ska strykas eller hängas upp på en galge för sluttorkning.	
Obs!	Uppkomst av skrynklor tilltar ju större mängd tvätt i trumman och längre torktider.	
Finish ånga		maximal 2,0 kg*
Stryktorrt		
Textilier	Fuktiga, nytvättade och centrifugerade ytterkläder av bomull eller linne för vilka uppkomsten av skrynklor ska reduceras. Ytterkläder måste tåla torktumling ☺☺ och strykning ☹☹.	
Tips	Ta ut textilerna direkt efter programslut och häng upp dem på en galge.	
Obs!	Ej lämpat för ylle eller textilier med ylle.	
Outdoor		maximal 2,5 kg*
Skåptorrt plus, Skåptorrt, Stryktorrt, Tidval¹		
Textilier	Outdoor-kläder av material som kan torkas i torktumlare.	
Impregnering		maximal 2,5 kg*
Skåptorrt		
Textilier	För termisk efterbehandling av textilier som tål torktumling och som har impregnerats.	
Express 20		maximal 3,5 kg*
Skåptorrt plus, Skåptorrt, Stryktorrt, Tidval¹		
Textilier	Mindre känsliga textilier för programmet Bomull	
Obs!	För genomgående tvättning och torkning av lätt nedsmutsad tvätt är programtiden i detta program särskilt kort.	



TORKNING

Träningskläder		max 3,0 kg*
Skåptorrt plus, Skåptorrt, Stryktorrt, Tidval¹		
Textilier	Träningskläder av material som är lämpligt att torkas i torktumlare.	
Mörka textilier		maximal 3,0 kg*
Skåptorrt plus, Skåptorrt, Stryktorrt, Tidval¹		
Textilier	Mörka textilier av bomull eller blandmaterial	
Tränings skor		max 2 par
Tidval¹		
Textilier	Tränings skor som enligt tillverkaren tål torktumling.	
Tips	Ta ut sulorna ur skorna och lägg dem i trumman tillsammans med skorna.	
Obs!	Trumman roterar inte.	
Siden		maximal 1,0 kg*
8 minuter		
Textilier	Textilier som tål torktumling: blusar och skjortor	
Tips	<ul style="list-style-type: none">- För att reducera skrynklor.- Textilierna blir inte helt torra.- Ta ut textilierna direkt efter programslut.	
Dun		maximal 2,0 kg*
Tidval¹		
Textilier	Jackor, sovsäckar och andra textilier med dunfyllning som tål torktumling.	
Tips	Testa dig fram för att se vilken tid som lämpar sig bäst.	
Huvudkuddar		2 kuddar 40 x 80 cm eller 1 kudde 80 x 80 cm
Tidval¹		
Textilier	Kuddar lämpade för torkning i torktumlare med syntetfyllning	
Tips	Kuddar kan kännas fuktiga efter torkningen. Torka kudden i detta program så många gånger tills du tycker att den känns torr.	

TORKNING

Bomull hygien		maximalt 6,0 kg*
Skåptorrt		
Textilier	Okänsliga textilier av bomull eller linne, som man har direkt på kroppen, till exempel underkläder, babykläder och sängkläder.	
Obs!	Genom en längre temperatur-hålltid känns tvätten torrare.	
Automatic plus		max 4,0 kg*
Skåptorrt plus, Skåptorrt, Stryktorrt, Tidval¹		
Textilier	Blandade textilier för programmen <i>Bomull</i> och <i>Strykfri tvätt</i> .	
Nya textilier		maximalt 2,0 kg*
Skåptorrt plus, Skåptorrt, Stryktorrt, Tidval¹		
Textilier	Nya textilier av bomull frotté- eller polyestermaterial	
Tips		
Varmluft		max 5,0 kg*
Tidval¹		
Textilier	<ul style="list-style-type: none">- Eftertorkning av flerlagriga textilier som torkar ojämnt: jackor, kud- dar och sovsäckar- Torkning eller luftning av enskilda plagg/textilier	
Tips	Välj inte den längsta tiden till att börja med. Testa dig fram för att se vilken tid som lämpar sig bäst.	
Kalluft		maximalt 5,0 kg*
Tidval¹		
Textilier	Alla typer av textilier som bara behöver vädras.	

TORKNING

Bomull 		max 6,0 kg*
Skåptorrt		
Textilier	Normalt blöta bomullstextilier som beskrivs under <i>Bomull Skåptorrt</i>	
Tips	- Programmet Bomull  är ur energiförbrukningssynpunkt mest effektivt för normalblöt bomullstvätt.	
Anvisningar för testinstitut: Programmet Bomull  är ett testprogram enligt förordning 392/2012/EU för energimärkning enligt EN 61121.		

¹ Tilval

Tidstorkning lämpar sig särskilt bra vid mindre tvättmängder eller om du bara vill torka ett enskilt plagg. Tvätten torkas med varmluft (inställbar tid mellan 20 minuter och 2 timmar). Torktemperaturen är anpassad till respektive program. Välj inte den längsta tiden till att börja med. Testa dig fram för att se vilken tid som lämpar sig bäst.

Termocentrifugering

I vissa program genomförs en termocentrifugering för att reducera energiförbrukningen under torkningen.

Termocentrifugering bortfaller om en torktid väljs.

Termocentrifugering bortfaller i vissa program vid val av *Skongång plus*.

Maximalt varvtal för termocentrifugering motsvarar tillåtet centrifugeringsvarvtal för tillhörande tvättprogram.

Du kan reducera varvtalet för termocentrifugering till 800 v/min.

Tillval

Du kan komplettera torkprogrammen med tillval.

Skrynkelreducering

Tvätten slätas ut med ånga i slutet av programmet för att minska uppkomsten av skrynklor. Varvtalet för termocentrifugering sänks. Reducera den maximala tvättmängden till 50 % för optimalt resultat.

Kläderna måste tåla torktumling  
och strykning  .

SingleDry

Möjliggör effektiv torkning av en liten mängd tvätt (< 1 kg) i ett normalt torkprogram.

En torkningstid ställs in. Du kan ändra torkningstid.

Beroende på tvättens material kan en textil fortfarande vara fuktig. Välj en längre tid nästa gång.

Skongång plus

Ömtåliga textilier som exempelvis av akryl torkas skonsamt (tvättsymbol ).

Om du väljer *Skongång* utförs inte termocentrifugering i vissa program. På grund av den lägre temperaturen vid val av *Skongång* förlängs programtiden i vissa program.

Extra tyst

Om du vill torka på kvällar och nätter kan du reducera ljudet från tvätt/torkkombinationen.

- Summern ljuder inte.
- Termocentrifugeringen begränsas till 800 v/min.

TVÄTTNING OCH TORKNING

Tvättning och torkning utan avbrott

Tvättning och torkning utan avbrott kan rekommenderas om tvättmängden för tvättning inte är större än den som ska torkas och maximal tillåten tvättmängd för torkning inte överskrids.

Läs noggrant igenom avsnittet "Tvättning" och avsnittet "Torkning".

1. Förbereda tvätten

- Töm alla fickor.
- Sortera textilierna efter färger och textilsort.
- Kontrollera symbolerna på tvättrådet.

2. Välja program

- Tryck på touchknappen Tvätt + tork.
- Bläddra i displayen till höger tills önskat program visas.
- Tryck på programmets touchknapp.

Displayen går till basmenyn för programmet.

Det finns tre ytterligare möjligheter att välja program:

- sparade favoritprogram,
- tvätt- och torktips,
- Miele MobileStart.

3. Lägga i tvätt i tvätt/tork-kombinationen

- Öppna luckan.

Var säker på att trumman är helt tom innan du börjar lägga i tvätt.

- Lägg i tvätten ovikt och löst i trumman.

Doseringshjälp, som till exempel doseringsmått eller tvättbollar kan smälta vid torktumlingen och skada tvätt/tork-kombinationen och tvätten. Ha därför inte någon doseringshjälp med vid torkningen.

- Stäng luckan.

4. Välja programinställningar

- Välj önskad temperatur, centrifugeringsvarvtal och torrhetsgrad och bekräfta vardera med *OK*.

Minimalt centrifugeringsvarvtal är begränsat till 800 v/min.
I vissa program kan varvtalet inte ändras.

Vid tvättning och torkning utan avbrott sker centrifugering med ett maximalt varvtal på 1200 v/min för att förhindra att det bildas en ring av tvätten.

- Välj *TwinDos* eller *CapDosing* om du vill använda dessa funktioner.
- Välj vid behov ytterligare tillval eller fläckar därtill.

För termocentrifugering används det centrifugeringsvarvtal som visas för tvättning.
Vid val av *Extra tyst* sker centrifugeringen med maximalt 900 v/min.

Termocentrifugering bortfaller om en torktid väljs.

- Välj en tid för senare start vid behov.

5. Tillsätta tvättmedel

- Dosera tvättmedlet via *TwinDos*, *CapDosing* eller tvättmedelsbehållaren.

6. Starta/avsluta program

- Tryck på touchknappen *Start/Stop* som lyser med blinkande ljus.

Luckan spärras.

Programmet startas.

Efter programslut startas skrynkelskyddet.

Under skrynkelskyddsfasen är luckan fortfarande spärrad.

- Tryck på knappen *Start/Stop*.

Luckan öppnas.

Om du tar ut tvätten under skrynkelskyddsfasen så att restvärmen bli kvar.
Bred ut tvätten så att restvärmen kan försvinna.

Efter skrynkelskyddsfasen hävs luckspärren automatiskt.

- Öppna luckan och ta ut tvätten.

Beakta avsnittet "Efter varje tvättning eller torkning".

Efter varje tvättning eller torkning

■ Öppna luckan helt.

⚠ Risk för brännskada på grund av varm metall.

Metalldelen på insidan av luckans glasyta är mycket varm efter torkning.

Ta inte på metalldelen.

Använd programmet Ursköljning ludd speciellt efter torkning, så att inget ludd stannar kvar i trumman och i tvättvattenbehållaren.

■ Ta ut tvätten.

Tvätt som ligger kvar i trumman kan vid nästa tvättning eller torkning krympa, missfärgas eller skadas.

Glöm ingen tvätt i trumman.

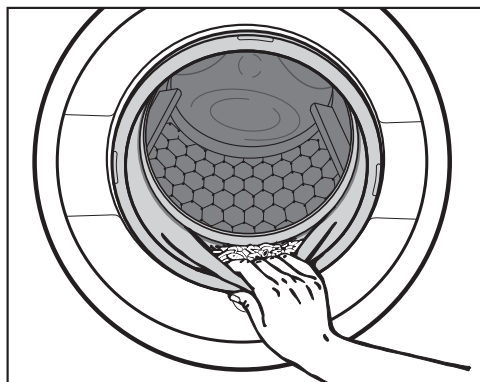

■ Kontrollera att inga föremål har fastnat i tätningsringen vid luckan.

■ Ta bort ludd från tätningsringen och från luckglaset efter torkningen.

Tips! Stäng inte luckan helt så att trumman kan torka.

■ Stäng av tvätt/tork-kombinationen med knappen .

Tips! Låt tvättmedelsbehållaren vara lite öppen så att den kan torka.

Byta program (barnsäkerhets-spärr)

Det är inte möjligt att byta program, temperatur, centrifugeringsvarvtal eller valda tillval efter programstarten. På så sätt förhindras en oavsiktlig manövrering, till exempel av ett barn.

När tvätt/tork-kombinationen stängs av under ett pågående program så kopplar inte standbyfunktionen från tvätt/tork-kombinationen helt efter 15 minuter. Det kan finnas kvar vatten i trumman, vilket gör att säkerhetsfunktionerna fortsätter att vara aktiva.

Avbryta program

Du kan när som helst avbryta ett program efter programstart.

- Tryck på touchknappen *Start/Stop*.

I displayen visas:

 Avbryta program?

- Välj Ja.

- Under tvättning:

Tvätt/tork-kombinationen töms på vatten och tvättprogrammet avbryts.

- Under torkning:

Tvätt/tork-kombinationen kyler textilierna innan luckan kan öppnas.

Ta ur tvätten

- Vänta tills symbolen  släcks och luckan låses upp.
- Öppna luckan och ta ut tvätten.



Välja ett annat program

- Stäng luckan.

- Välj önskat program.
- Fyll eventuellt på mer tvättmedel i tvättmedelsbehållaren.
- Tryck på knappen *Start/Stop*.

Programmet startas.

Avbryta program tillfälligt

- Stäng av tvätt/tork-kombinationen med knappen .
- Starta tvätt/tork-kombinationen igen med knappen  för att fortsätta programmet.

 Risk för överhettning på grund av varm tvätt.

Varm tvätt kan antändas.

Stäng aldrig av tvätt/tork-kombinationen under torkprogrammet.

Eller ta ut all tvätt direkt och bred ut den så att värmen kan avvika.

Favoritprogram

Skapa favoriter

Du kan spara ett individuellt sammanställt tvättprogram under ett eget namn.

Alternativ 1

- Bläddra i huvudmenyn tills Favoriter visas.
- Tryck på touchknappen Favoriter. Displayen växlar till menyn Favoriter. Tryck på touchknappen Lägg till. Displayen växlar till menyn Lägg till favorit.
- Välj Tvätt, Tork eller Tvätt + tork.
- Välj önskat program.
- Välj alla önskade programinställningar.
- Välj sedan Spara.
- Ange ett namn.

Alternativ 2

Du kan spara ett valt tvättprogram som favorit före programstart.

- Tryck på touchknappen Spara före programstart.
- Ange ett namn.

Om 12 favoriter redan har sparats visas inte touchknappen Lägg till eller Spara. Radera några av favoriterna för att skapa nya.

Ange namn

Välj gärna korta namn.

- Tryck på de bokstäver och tecken du önskar.
- Bekräfta med touchknappen Spara.

Tvättprogrammet sparas i listan med favoriter.

Ändra favoriter

Du kan ändra namn på ett sparat favoritprogram, radera det eller flytta det.

- Välj touchknappen Favoriter i huvudmenyn.
- Tryck på favoritprogrammet som du vill ändra tills kontextmenyn öppnas.
- Välj Ändra namn, Radera eller Flytta.

Tipsen hjälper dig med olika skötsel-
anvisningar vid tvätt och tork. Med hjälp
av de textilier som väljs sammanställs
ett tvättprogram som passar din tvätt.

- Bläddra i huvudmenyn tills Tvätt-/tork-
tips visas.
- Tryck på touchknappen Tvätt-/torktips.

Displayen växlar till meny **Ändamål**.

- Välj ett ändamål, till exempel Tvätt
eller tvätta + torka.

I displayen visas en lista över olika texti-
lier.

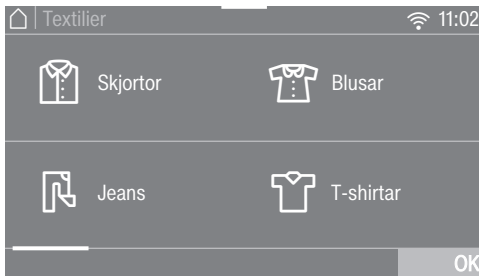

- Tryck på touchknappen för den textil
som motsvarar den du ska tvätta.

Den valda textilen markeras orange.

Du kan välja fler textilier. Textilier som
inte kan kombineras kan inte heller
väljas.

- Bekräfta med touchknappen **OK**.
- Följ anvisningarna i displayen.

Sedan visas en sammanfattning med
valda parametrar i displayen.

- Bekräfta med touchknappen **OK** eller
välj **ändra** om du vill ändra något.

Det anpassade programmet är nu redo.

Om du vill kan du få användbara tips
innan du startar programmet.

Timer/SmartStart

Timer



Med timern kan du ställa in när ett program ska börja eller sluta. Du kan skjuta upp programstarten max 24 timmar.

Ställa in timern

- Tryck på touchknappen  timer.
- Välj tillvalet Klar kl eller Start kl.
- Ställ in timmar och minuter och bekräfta med touchknappen OK.

Ändra Senare start

Innan programstart kan den valda tiden för timern ändras.

- Tryck på touchknappen  eller .
- Ändra den angivna tiden och bekräfta med touchknappen OK.

Radera timer

Innan programstart kan den valda tiden för timern raderas.

- Tryck på touchknappen  eller .

I displayen står den valda timertiden.

- Tryck på touchknappen Radera.
- Bekräfta med touchknappen OK.

Den valda timertiden raderas.

Starta timern

- Tryck på touchknappen *Start/Stop*.

Luckan låses och i displayen står tiden till programstart.

Efter programstart kan den valda timertiden bara ändras eller raderas genom att avbryta programmet.

Du kan när som helst starta programmet.

- Tryck på touchknappen *Starta direkt*.

SmartStart

Med SmartStart definierar du en tidsperiod som tvätt/tork-kombinationen ska startas inom. Starten görs efter en signal, till exempel från din elleverantör när strömmen är som billigast.

Denna funktion är aktiv när inställningen SmartGrid är inkopplad.

Den definierbara tidsperioden ligger mellan 1 minut och 24 timmar. Under denna tid kommer tvätt/tork-kombinationen att vänta på signalen för eltariffen. Om ingen signal skickas inom den definierade tidsperioden startar tvätt/tork-kombinationen programmet.

Ställa in tidsperiod

Om du har aktiverat funktionen SmartGrid i inställningarna och trycker på touchknappen  timer så visas inte längre Start kl och Klar kl i displayen, utan SmartStart till och Smartslut till. Mer information hittar du i avsnittet "Inställningar – SmartGrid".

Tillvägagångssättet motsvarar tidsinställning för timern.

- Ställ in önskad tid och bekräfta med touchknappen *OK*.
- Tryck på knappen *Start/Stop* för att starta torkprogrammet med SmartStart.

Det valda programmet startar automatiskt så snart elleverantören skickar signalen eller den beräknade senaste möjliga starttiden har nåtts.

Du ändrar och raderar *SmartStart*-funktionen på samma sätt som beskrivs i avsnitten "Ändra timer" och "Radera timer".

Rengöring och skötsel

Starta skötselprogram

Tvätt/tork-kombinationen har 3 skötselprogram.

- Bläddra i huvudmenyn tills Rengöring visas.
- Tryck på touchknappen Rengöring.

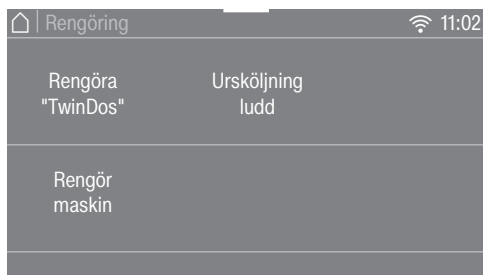

Rengöra "TwinDos"

Rengöra "TwinDos" är ett rengöringsprogram för TwinDos-systemet. Slangarna inuti tvätt/tork-kombinationen rengörs med detta.

 Skador på grund av intorkat tvättmedel.

Om du inte använder tvättmaskinen under en längre period (mer än två månader) kan tvättmedlet bli trögflytande eller torra fast i slangarna. Slangarna kan då bli igensatta och måste då rengöras av Miele service. Rengör TwinDos-systemet.

För rengöringen behöver du antingen rengöringspatronen "TwinDosCare" eller en TwinDos-påfyllningsbehållare som kan beställas på shop.miele.se.

Starta program

- Välj Rengöra "TwinDos".

- Tryck på touchknappen för den behållare som ska rengöras.
- Bekräfta informationen Starta rengöring? med touchknappen Ja.
- Följ anvisningarna i displayen.

Slangarna har gjorts rent. TwinDos-systemet kan nu användas igen.

Rengöra behållarfacket

Tvättmedelsrester som är kvar kan klibba ihop sig.

- Rengör insidan av behållarfacket med en fuktig trasa när du byter tvättmedelspatroner eller behållare.

Rengör maskin

När man ofta tvättar i låga temperaturer kan det bildas bakterier i tvätt/tork-kombinationen.

Genom att rengöra tvätt/tork-kombinationen reduceras antalet bakterier, svamp, beläggningar och lukt.

Starta programmet Rengör maskin senast när meddelandet *Hygien info* visas i displayen.

Tips! Ett optimalt resultat får du genom att använda Miele's maskinrengörare. Alternativt kan ett pulverformigt universaltvättmedel användas.

Starta program

- Välj Rengör maskin.
- Dosera maskinrengöringsmedel eller vittvättmedel direkt i trumman.
- Fyll **inte** maskinen med tvätt. Rengöringen sker med tom tvättrumma.
- Tryck på touchknappen *Start/Stop*.

Programmet startas.

Ursköljning ludd

Vid torkning kan det bildas ludd som stannar kvar i trumman och i tvättvattenbehållaren. Du kan skölja ur luddet (till exempel från mörka textilier) så att de inte sätter sig på andra textilier vid nästa tvättning (till exempel på ljusa textilier) eller täpper till tvätt/tork-kombinationen.

Använd inte programmet *Ursköljning ludd* för sköljning av textilier. Se till att det inte finns textilier kvar i trumman.

Starta program

- Välj Ursköljning ludd.

Använd inget tvättmedel.

- Tryck på knappen *Start/Stop*.

Efter några få minuter har luddet sköljts ut.

- Ta bort ludd som stannat kvar i luckans tätning och på luckglaset.
- Stäng av tvätt/tork-kombinationen.

Rengöring och skötsel

Rengöra hölje och manöverpanel

⚠ Risk för elektriska stötar till följd av nätspänning.

Även när tvätt/tork-kombinationen är avstängd kan komponenter vara strömförande.

Dra ut stickproppen före rengöring och skötsel av maskinen.

⚠ Skador på grund av inträngande vatten.

Genom trycket från en vattenstråle kan vatten hamna i maskinen och skada delar.

Spola inte av tvätt/tork-kombinationen med en vattenstråle.

⚠ Skador på grund av rengöringsmedel.

Rengörings-, skur-, fönsterputs- eller allrengöringsmedel som innehåller lösningsmedel kan skada plastytorna och andra delar av maskinen.

Använd inte dessa rengöringsmedel.

- Rengör höljet och manöverpanelen med ett mildt rengöringsmedel eller såpvatten och torka av båda med en mjuk trasa.
- Rengör trumman med ett lämpligt rengöringsmedel för rostfritt stål.

Rengöra tvättmedelsbehållaren

När man tvättar i låga temperaturer och/eller använder flytande tvättmedel kan det bildas bakterier i tvättmedelsbehållaren.

- Rengör hela tvättmedelsbehållaren regelbundet av hygieniska skäl även om du bara använder TwinDos.

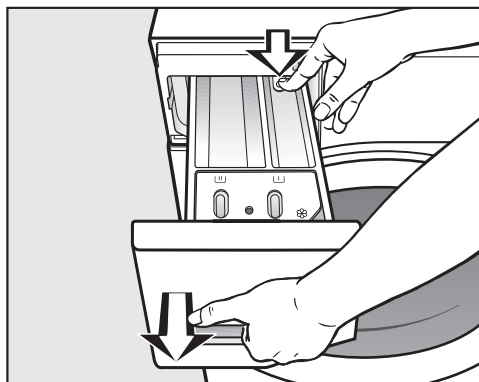

- Dra ut tvättmedelsbehållaren tills det tar stopp, tryck på frikopplingsknappen och dra ut tvättmedelsbehållaren helt.
- Rengör tvättmedelsbehållaren med varmt vatten.

Rengöra sughävert och sköljmedelskanal

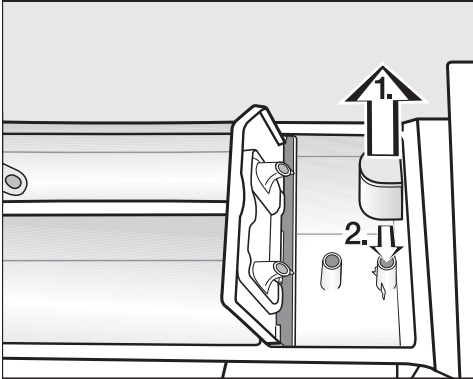

- Dra ut sughäverten ur fack  och rengör den under rinnande varmt vatten.
- Rengör också röret på vilket sughäverten sitter fast vid behov.
- Sätt på sughäverten igen.

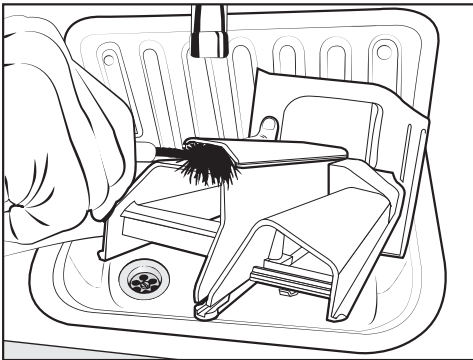

- Rengör sköljmedelskanalen med varmt vatten och en borste.

Flytande stärkmedel har en tendens att klibba ihop.

Rengör sughäverten grundligt när du har använt flytande stärkmedel flera gånger.

Rengöra utrymmet för tvättmedelsbehållaren

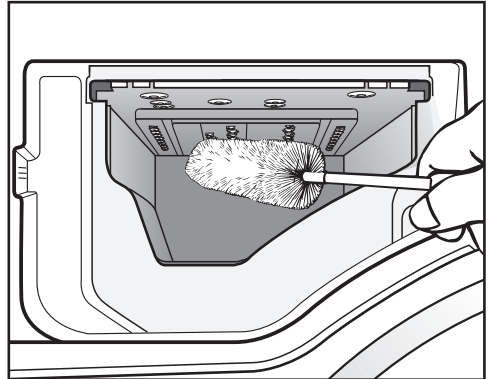

- Ta bort tvättmedelsrester och kalkavlagringar från spolmunstyckena i tvättmedelsbehållarens utrymme med hjälp av en flaskborste.
- Sätt tillbaka tvättmedelsbehållaren igen.

Tips! Låt tvättmedelsbehållaren vara lite öppen så att den kan torka.

Rengöra glaset på luckan

- Rengör då och då luckans glas invändigt och metalldelen på glaset med ett mildt rengöringsmedel eller såpvatten.
- Torka båda delar torra med en mjuk trasa.

Rengöring och skötsel

Rengöra vattentilloppsfilter

För att skydda vattentilloppsventilen har tvätt/tork-kombinationen ett filter. Filtret i den fria änden av vattentilloppsslangen ska kontrolleras cirka var sjätte månad. Om vattennätet bara används i perioder, kan detta intervall förkortas.

- Stäng vattenkranen.
- Skruva loss tilloppsslangen från kranen.

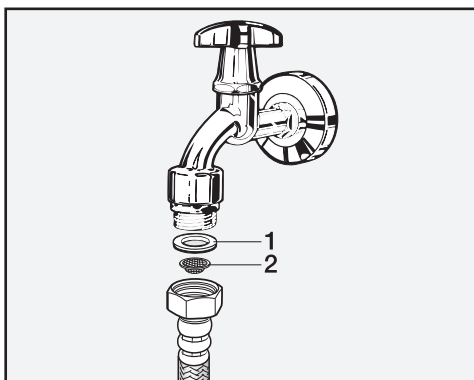

- Dra ut gummipackningen **1** ur spåret.
- Håll tilloppsslangens fria ände neråt. Plastfiltret **2** ramlar ut.
- Rengör plastfiltret.
- Återmontera i omvänd ordning.
- Skruva fast förskruvningen ordentligt på vattenkranen och öppna vattenkranen. När det rinner ut vatten, drar du åt förskruvningen.

Smutsfiltret **måste** sättas tillbaka efter rengöringen.

Hur du klarar av mindre fel själv

Du kan själv åtgärda de flesta fel och störningar som uppstår vid daglig användning av din produkt. I många fall kan du då spara tid och kostnader eftersom du inte behöver kontakta Miele service.





Nedanstående tabeller är till hjälp för att hitta orsaken till ett fel och åtgärda det.

Inget program kan startas.

Problem	Orsak och åtgärd
Displayen förblir släckt och knappen  lyser inte.	Tvätt/tork-kombinationen har ingen ström. <ul style="list-style-type: none">■ Kontrollera om stickproppen sitter ordentligt i uttaget.■ Kontrollera om säkringen är hel.
	Tvätt/tork-kombinationen har stängts av automatiskt för att spara energi. <ul style="list-style-type: none">■ Starta tvätt/tork-kombinationen med knappen .
Du uppmanas i displayen att mata in en pinkod.	Pinkoden är aktiverad. <ul style="list-style-type: none">■ Mata in koden och bekräfta den. Om du vill, kan du avaktivera pinkoden.
I displayen visas:  Luckan låses inte. Kontakta service.	Luckan är inte helt stängd. Låsningen för luckan kunde inte hakas i. <ul style="list-style-type: none">■ Stäng luckan igen.■ Starta programmet på nytt.■ Om felmeddelandet visas igen, kontakta Miele service.

Hur du klarar av mindre fel själv

Felmeddelande efter programavbrott

Problem	Orsak och åtgärd
 Fel vattentillopp. Öppna vattenkranen.	Vattentilloppet är spärrat eller påverkas av andra faktorer. <ul style="list-style-type: none">■ Kontrollera att vattenkranen är tillräckligt öppen.■ Kontrollera om tilloppsslangen är böjd.■ Kontrollera om vattentrycket är för lågt. Filtret i vattentilloppet är igensatt. <ul style="list-style-type: none">■ Rengör filtret.
 Fel vattenavlopp. Rengör avloppsfilter och pump. Kontrollera avloppsslangen.	Vattenavloppet är blockerat eller påverkas av andra faktorer. Vattenavloppet är blockerat eller påverkas av andra faktorer. Avloppsslangen ligger för högt. <ul style="list-style-type: none">■ Rengör avloppsfiltret och avloppspumpen.■ Kontrollera att den maximala pumphöjden på 1 meter inte har överskridits.
 Reaktion Water-proof. Stäng vattenkranen. Kontakta Miele service.	Vattenskyddssystemet har reagerat. <ul style="list-style-type: none">■ Stäng vattenkranen.■ Kontakta kundtjänst.
 Fel F. Om problem kvarstår efter omstart, kontakta Miele service.	Ett fel föreligger. <ul style="list-style-type: none">■ Skilj tvätt/tork-kombinationen från elnätet. Dra ut stickproppen eller skruva ur säkringen.■ Vänta minst 2 minuter innan du ansluter tvätt/tork-kombinationen till elnätet igen.■ Starta tvätt/tork-kombinationen igen. Starta tvätt/tork-kombinationen igen.■ Starta programmet igen.■ Om felmeddelandet visas igen, kontakta Miele service.

För att stänga av felmeddelandet stänger du av tvätt/tork-kombinationen med knappen .

Felmeddelande efter programslut

Problem	Orsak och åtgärd
i Intensiv genomblötning; Ren-gör filter och munstycke eller ta bort främmande föremål ur pumphuset.	Pumparna är smutsiga. <ul style="list-style-type: none">■ Rengör pumparna såsom beskrivs under "Öppna luckan vid stopp i avloppet och/eller vid strömavbrott" i avsnittet "Hur man klarar av mindre fel själv".■ Starta ett tvättprogram igen efter rengöringen.
	Munstycket upptill i luckans påfyllningsring är igensatt av ludd. <ul style="list-style-type: none">■ Avlägsna luddet med hjälp av ett finger. Använd inga vassa föremål.■ Starta ett tvättprogram igen efter rengöringen.
	Om felmeddelandet visas igen, kontakta Miele service. Tvätt/tork-kombinationen kan fortsätta användas med inskränkta funktioner.
i Kontrollera tvätten	Det finns ingen tvätt i trumman.
	För lite tvätt i trumman. Tvättens restfuktighet kan inte beräknas, därför är tvätten fortfarande fuktig. <ul style="list-style-type: none">■ Mindre tvättmängder ska torkas i ett program med <i>torktid</i>.
	Tvättmängden är för stor för valt torkprogram. <ul style="list-style-type: none">■ Följ anvisningarna om maximal tvättmängd i avsnittet "Programöversikt".
i Starta "Skölj bort ludd" i menyn "Rengöring"	Programmet <i>Ursköljning ludd</i> har inte använts på en längre tid. <ul style="list-style-type: none">■ Starta programmet <i>Ursköljning ludd</i> som det beskrivs i "Rengöring och skötsel", avsnittet "Starta skötselprogram".

För att stänga av felmeddelandet stänger du av tvätt/tork-kombinationen med knappen .

Hur du klarar av mindre fel själv

Felmeddelande efter programslut

Problem	Orsak och åtgärd
i Rikta tvättmaskin. Tvätten blev inte optimalt centrifugerad	<p>Utslätningen av tvätten kunde inte genomföras korrekt vid programslut.</p> <ul style="list-style-type: none">■ Kontrollera att tvätt/tork-kombinationen står lodrätt såsom beskrivs i avsnittet "Installation – Rikta tvätt/tork-kombinationen".■ Kontrollera att den maximala pumphöjden på 1,0 meter inte överskrids. <p>Om felmeddelandet visas igen, kontakta Miele service. Tvätt/tork-kombinationen kan fortsätta användas med inskränkta funktioner.</p>
i Hygien info: Välj "Rengöring" och starta "Rengör maskin".	<p>Ett torkprogram har inte körts eller tvättprogram med en temperatur på över 60 °C har inte startats på länge.</p> <ul style="list-style-type: none">■ Starta programmet <i>Maskinrengöring</i> med Mieles maskinrengöringsmedel eller ett vittvättmedel i pulverform för att förhindra att bakterier bildas och att lukt uppstår i tvätt/tork-kombinationen.

För att stänga av felmeddelandet stänger du av tvätt/tork-kombinationen med knappen .

Fel med TwinDos

Problem	Orsak och åtgärd
i Sätt i en ny patron eller fyll på behållaren ①	Patronen är tom. ■ Byt ut patronen. ■ Kontrollera hur ren tvätten är. Det kan vara så att tvättmedelsmängden inte var tillräcklig. Tvätta tvätten igen om det skulle behövas.
i Bara några få tvättomgångar till är möjligt. Ordna med en ny tvättmedelspatron till fack ①.	Tvättmedlet i patronen är snart slut. Det räcker till ytterligare cirka 4 till 8 tvättomgångar. ■ Införskaffa en ny patron.
i Använd "TwinDos" eller genomför "TwinDos"-rengöringen i menyn "Rengöring". Mer information hittar du i bruksanvisningen.	TwinDos har inte använts under en längre tid. ■ Använd TwinDos på en av de nästa tvättomgångarna. ■ Starta en TwinDos-rengöring, såsom beskrivs i avsnittet "Rengöring och skötsel" under "Starta skötselprogram".
 "TwinDos"-rengöring för fack ① måste startas i menyn "Rengöring". Mer information hittar du i bruksanvisningen.	TwinDos har inte använts under en längre tid. Tvättmedlet kan torka fast i slangarna. ■ Starta direkt en TwinDos-rengöring, såsom beskrivs i avsnittet "Rengöring och skötsel" under "Starta skötselprogram".

Meddelandena på denna sida är bara exempel. De kan variera beroende på vilket fack ①/② som avses.

Anvisningar visas vid programslut och när du startar tvätt/tork-kombinationen. De måste bekräftas med touchknappen OK.

Hur du klarar av mindre fel själv

Fel med TwinDos



Problem	Orsak och åtgärd
Mörka fläckar syns i tvättmedlet.	Det har bildats mögel i tvättmedlet. ■ Häll ut tvättmedlet ur behållaren och rengör denna ordentligt.
Inget tvättmedel och/ eller inget sköljmedel doserades.	Den automatiska doseringen aktiverades inte. ■ Tryck på touchknappen <i>TwinDos</i> före nästa tvätt-omgång. Den automatiska doseringen aktiveras.
	Inget tvättmedel/sköljmedel doserades trots aktivering. ■ Försök igen. ■ Om det fortfarande inte doseras något tvättmedel, kontakta Miele service.
Efter insättning av en ny tvättmedelspatron visar nivåindikeringen på en tom patron vid in-koppling.	Tvätt/tork-kombinationen var avstängd när du bytte tvättmedelspatron. ■ Starta tvätt/tork-kombinationen. ■ Ta ut tvättmedelspatronen och skjut sedan åter in patronen i facket. Räknaren nollställs.

Allmänna problem med tvätt/tork-kombinationen

Problem	Orsak och åtgärd
Tvätt/tork-kombinationen står inte still under centrifugeringen.	Maskinfötterna står inte jämnt och är inte åtdragna. ■ Rikta tvätt/tork-kombinationen och dra åt maskinfötterna.
Ovanliga ljud från pumpan.	Det är inget fel! Sörplande ljud i början och i slutet av tömningen är normalt.
Centrifugeringsljud under torkning.	Inget fel! Centrifugering utförs även under torkning (termocentrifugering).
Tvätt/tork-kombinationen har inte centrifugerat tvätten som vanligt och den är fortfarande blöt.	Vid slutcentrifugeringen blev obalansen för stor och varvtalet reducerades automatiskt. ■ Tvätta gärna stora och små textilier/plagg tillsammans för att få en bättre fördelning av tvätt i trumman.
Större rester tvättmedel är kvar i tvättmedelsbehållaren.	Vattentrycket är otillräckligt. ■ Rengör vattentilloppsfiltren. ■ Välj <i>Extra vatten</i> .
	Pulvertvättmedel i kombination med avhärdningsmedel tenderar att klibba. ■ Rengör tvättmedelsbehållaren och tillsätt i fortsättningen tvättmedel först och sedan avhärdningsmedel i facket.
I sköljmedelsfacket bredvid kapseln finns vatten.	CapDosing aktiverades inte eller den tomma kapseln togs inte bort efter den senaste tvättomgången. ■ Kom ihåg att aktivera CapDosing nästa gång du använder kapsel. ■ Ta bort och kasta kapseln efter varje tvättomgång.
	Det lilla avloppsröret i tvättmedelsbehållaren, som kapseln sitter på, är igensatt. ■ Rengör röret.

Hur du klarar av mindre fel själv

Allmänna problem med tvätt/tork-kombinationen

Problem	Orsak och åtgärd
Allt sköljmedel spolat inte in eller för mycket vatten blir kvar i facket 	Sughäverten sitter inte korrekt eller är igensatt. ■ Rengör sughäverten, se avsnittet “Rengöra tvättmedelsbehållaren”.
Vid programslut finns fortfarande vätska i kapseln.	Det lilla avloppsröret i tvättmedelsbehållaren, som kapseln sitter på, är igensatt. ■ Rengör röret. <hr/> Detta är inget fel! Av tekniska skäl finns det kvar en liten mängd vatten i kapseln.
I displayen visas ett främmande språk.	Ett annat språk har valts i “Inställningar - Språk  <p>90</p>

Allmänna problem med tvätt/tork-kombinationen

Problem	Orsak och åtgärd
Skum kommer ut från tvättmedelsbehållaren under programmet <i>Ursköljning ludd</i>.	Det finns kvar rester av tvättmedel i tvättmedelsbehållaren från den senaste tvättningen. <ul style="list-style-type: none">■ Dosera alltid rätt mängd tvättmedel. Använd om möjligt den automatiska tvättmedelsdoseringen.
Efter att programmet <i>Ursköljning ludd</i> har avslutats finns skum kvar i trumman.	Vid programmet <i>Ursköljning ludd</i> spolas också tvättmedelsrester ur tvättmedelsbehållaren. Därigenom kan skum bildas. <ul style="list-style-type: none">■ Använd programmet <i>Ursköljning ludd</i> regelbundet, så att inga tvättmedelsrester kan bilda avlagringar i tvättmedelsbehållaren.
Efter att programmet <i>Ursköljning ludd</i> har avslutats finns ludd kvar i trumman.	Du har inte använt programmet <i>Ursköljning ludd</i> på längre tid. <ul style="list-style-type: none">■ Ta ut ludd ur trumman.■ Använd programmet <i>Ursköljning ludd</i> regelbundet.
Tvätt/tork-kombinationen luktar.	Informationen för hygien har inte beaktats. Ett tvättprogram på över 60 °C har inte startats på länge. <ul style="list-style-type: none">■ Starta programmet <i>Maskinrengöring</i> med Miele's maskinrengöringsmedel eller ett vittvättmedel i pulverform för att förhindra att bakterier bildas och att lukt uppstår i tvätt/tork-kombinationen. <p>Luckan och tvättmedelsbehållaren stängdes efter tvättning.</p> <ul style="list-style-type: none">■ Låt luckan och tvättmedelsbehållaren vara lite öppna så att de kan torka.

Hur du klarar av mindre fel själv

Ett otillfredsställande tvättresultat

Problem	Orsak och åtgärd
Det sitter vita tvättmedelsliknande partiklar på de mörka, tvättade plaggen.	<p>Tvättmedel innehåller vattenolösliga komponenter (zeoliter) för avhärdning. Dessa har fastnat på textilerna.</p> <ul style="list-style-type: none">■ Försök att ta bort resterna med en borste när textilerna/plaggen har torkat.■ Tvätta mörka textilier framöver med ett tvättmedel utan zeoliter. Flytande tvättmedel innehåller för det mesta inga zeoliter.■ Tvätta textilerna i programmet <i>Mörka textilier</i>.
Tvätten blir inte ren med flytande tvättmedel.	<p>Flytande tvättmedel innehåller inget blekmedel. Fläckar av frukt, kaffe och te går inte alltid bort.</p> <ul style="list-style-type: none">■ Använd Miele's 2-fassystem. Genom riktad tillsats av UltraPhase 2 under tvättprocessen avlägsnas fläckar bra.■ Använd pulvertvättmedel som innehåller blekmedel.
Det sitter kvar grå elastiska partiklar på de tvättade plaggen.	<p>Tvättmedelsdoseringen var för låg. Tvätten var hårt smutsad med fett (till exempel olja och/eller salva).</p> <ul style="list-style-type: none">■ Tillsätt antingen mer tvättmedel eller använd flytande tvättmedel om tvätten är starkt smutsig.■ Starta programmet <i>Maskinrengöring</i> med Miele's maskinrengöringsmedel eller ett vittvättmedel i pulverform före nästa tvättomgång.

Otillfredsställande torkresultat

Problem	Orsak och åtgärd
Tvätten är för fuktig efter torkning och i displayen visas meddelandet: Kontrollera tvätten	<p>För lite tvätt i trumman. Elektroniken kunde inte beräkna restfuktigheten korrekt.</p> <ul style="list-style-type: none">■ Starta programmet på nytt och välj en <i>torktid</i> istället för en torrhetsgrad.■ Mindre tvättmängder ska torkas i ett program med <i>torktid</i>. <p>Under centrifugering har det bildats en ring med tvätt eftersom tvätten var dåligt fördelad. Det har bildats en ring med tvätt under termocentrifugering eftersom tvätten fortfarande var fuktig eller varvtalet för centrifugering var för högt inställt.</p> <ul style="list-style-type: none">■ Öppna luckan och luckra upp tvätten.■ Starta torkprogrammet på nytt med ett lägre varvantal för centrifugeringen och välj en <i>torktid</i> istället för en torrhetsgrad.
Tvätten känns fuktig efter torkning	<p>Tillvalsfunktionen <i>Skrynkelförminskning</i> hade valts.</p> <ul style="list-style-type: none">■ Ta ut textilierna och häng upp dem på en galge för torkning. <p>Varm tvätt känns alltid fuktigare.</p> <ul style="list-style-type: none">■ Bred ut tvätten så att restvärmen kan försvinna.
Tvätten känns för fuktig eller för torr efter torkning.	<p>Önskad restfuktighet ligger mellan två torrhetsgrader.</p> <ul style="list-style-type: none">■ Förändra vid behov torrhetsgraderna enligt beskrivning i avsnittet "Inställningar - Torrhetsgrader".
Det är vatten i trumman efter torkning.	<p>Vattenavloppet är blockerat.</p> <ul style="list-style-type: none">■ Rensa avloppsfiltret och avloppspumpen enligt beskrivningen i avsnittet "Öppna luckan vid igensatt avlopp och/eller strömavbrott" och kontrollera pumphöjden.

Hur du klarar av mindre fel själv

Luckan kan inte öppnas

Problem	Orsak och åtgärd
Luckan kan inte öppnas under programförloppet.	Luckan är spärrad under programförloppet. ■ Följ anvisningarna i avsnittet "Tvätt, 6. Starta program".
	Det finns fortfarande vatten i trumman och tvätt/torkkombinationen kan inte tömmas. ■ Rensa avloppsfiltret och avloppspumpen enligt beskrivningen i avsnittet "Öppna luckan vid igensatt avlopp och/eller strömavbrott".
	Vattennivån i tvättrumman är för hög. ■ Avbryt programmet. Tvätt/torkkombinationen töms på vatten.
Vid programslut eller efter ett programavbrott visar displayen: Komfortkyllning eller	Av säkerhetsskäl kan luckan inte öppnas vid en temperatur i trumman över 55 °C vid tvättning och över 70 °C vid torkning. ■ Vänta tills temperaturen i trumman har sjunkit och meddelandet i displayen har försvunnit.
I displayen visas: Lucklåset blockerat. Kontakta service.	Lucklåset är blockerat. ■ Kontakta kundtjänst.

Hur du klarar av mindre fel själv

Öppna luckan vid igensatt avlopp och/eller strömbrott

- Stäng av tvätt/tork-kombinationen.

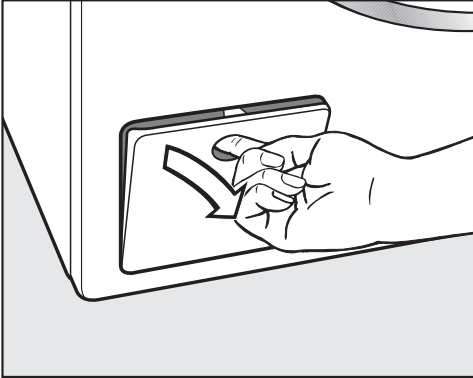

- Öppna luckan till avloppspumpen.

Igensatt avlopp

Om avloppet är igensatt kan det finnas en större mängd vatten i tvätt/tork-kombinationen.

 Risk för skållning av hett tvättvatten.

Om du nyligen har tvättat med hög värme är det utträdande tvättvattnet varmt.

Släpp försiktigt ut vattnet.

Tömning

Skruva inte ut avloppsfiltret helt.

- Ställ ett kärl under luckan, till exempel en långpanna.

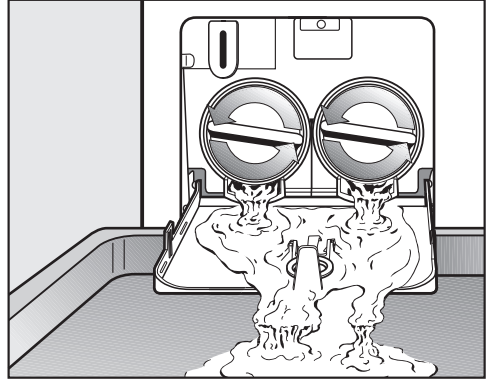

- Skruva långsamt ut avloppsfiltret tills vattnet rinner ut.
- Skruva fast avloppsfiltret igen för att avbryta att vattnet rinner ut.

När inget vatten längre rinner ut:

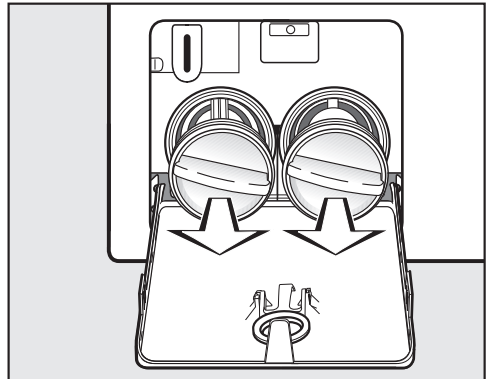

- Skruva ut avloppsfiltret helt.

Hur du klarar av mindre fel själv

Rengöra avloppsfiltret

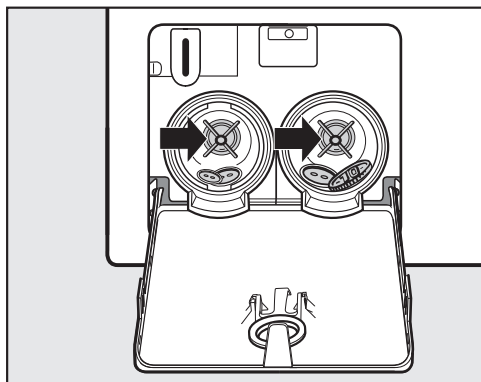

- Rengör avloppsfiltret grundligt.
- Kontrollera om pumpingen kan rotera lätt. Om den snurrar trögt, avlägsna eventuella föremål (knappar, mynt med mera) och rengör inuti.

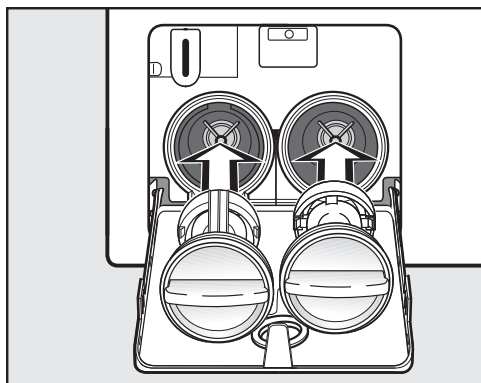

- Sätt sedan tillbaka avloppsfiltret korrekt (till höger och vänster) och vrid fast det.

⚠ Skador på grund av vatten som rinner ut.

Om avloppsfiltret inte sätts tillbaka, rinner vatten ut ur tvätt/tork-kombinationen.

Sätt åter tillbaka avloppsfiltret och vrid fast det ordentligt.

Öppna luckan

⚠ Risk för skador av roterande trumma.

Att stoppa in handen i en roterande trumma kan leda till allvarliga skador. Försäkra dig om att tvättrumman har stannat innan du tar ut tvätten.

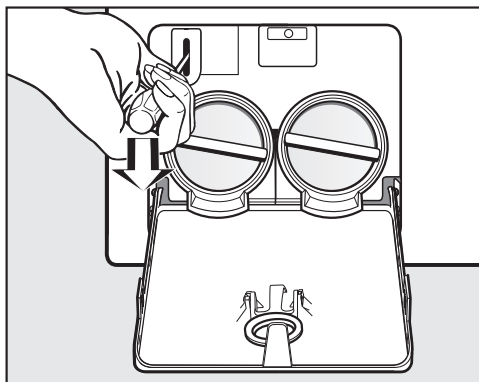

- Lås upp luckan med hjälp av en skruvmejsel.
- Öppna luckan.

Få hjälp vid eventuella störningar

Om det uppstår fel som du själv inte kan åtgärda, var god kontakta din Miele återförsäljare eller Miele service.

Miele service kan du boka online under www.miele.se/service.

Du hittar kontaktuppgifterna på baksidan av den här anvisningen.

Service behöver modellbeteckning och tillverkningsnummer. Båda dessa uppgifter finns på typskylten.

Typskylten finns upptill på luckan som du ser när luckan är öppen.

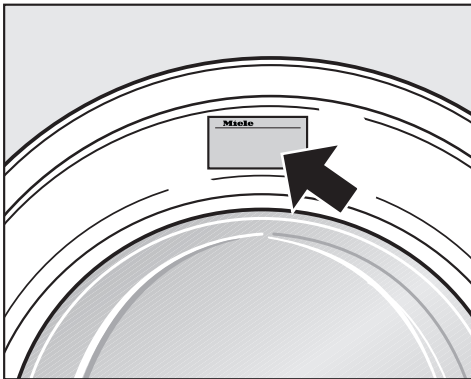

Mieles garanti

Garantitiden för produkten är ett år.

Du hittar mer detaljerad information om garantivillkoren i garantihäftet.

Extra tillbehör

Till denna tvätt/tork-kombination finns extra tillbehör som kan köpas hos Mieles återförsäljare eller hos Mieles reservdelsavdelning.

EPREL-databas

Från den 1 mars 2021 hittar du information om energimärkning och kraven för eco-programmet i den europeiska produkt databasen (EPREL). Du kommer till produkt databasen via länken <https://eprel.ec.europa.eu/>. Här uppmanas du att ange modellbeteckningen.

Denna hittar du på typskylten.

Miele Made in xxx
Mod.: XXXxxx
M-Nr.: xxxxxxxx Type: XXxx-X
Nr.:/ xxxxxxxx
Miele Service
www.miele.com/service

Installation

Översiktsbild framsida

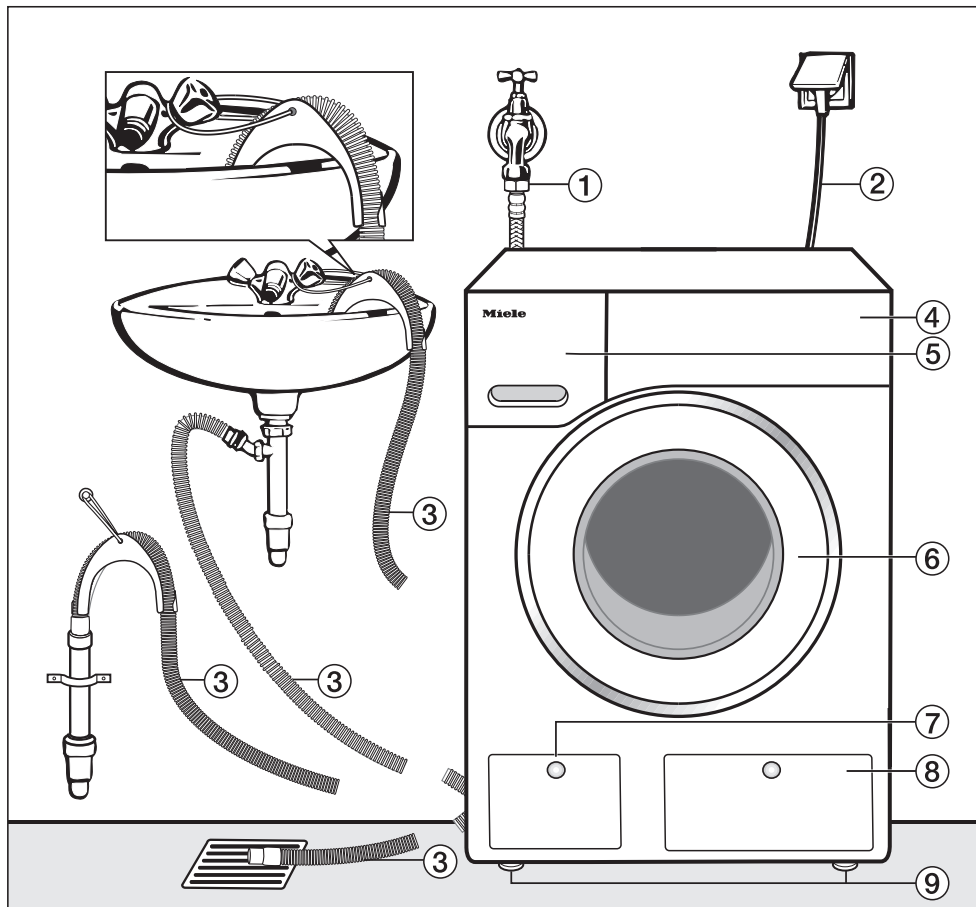

- ① Tillopps slang (Waterproof-metall, slang med metallväv)
- ② Elanslutning
- ③ Avloppsslang med krök (avtagbar) med möjlighet till vattenavloppsstyrning
- ④ Manöverpanel

- ⑤ Tvättmedelsbehållare
- ⑥ Lucka
- ⑦ Lucka till avloppsfiler, avloppspump och nödöppnare
- ⑧ Lucka till TwinDos-behållare
- ⑨ 4 justerbara fötter

Översiktsbild baksida

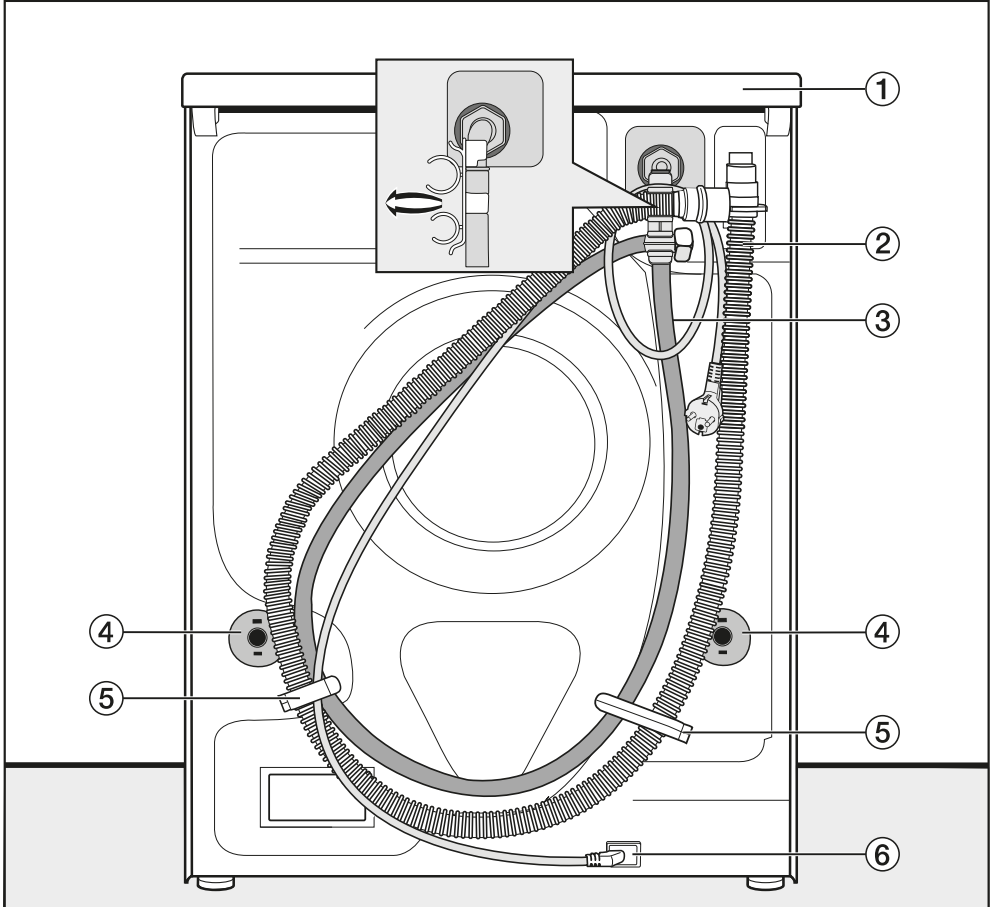

- | | |
|---|---|
| ① Utskjutande topplöck med greppmöjlighet vid transport | ④ Vridsäkringar med transportsäkringar |
| ② Avloppsslang | ⑤ Transporthållare för till- och avloppsslangar |
| ③ Vattentiloppsslang | ⑥ Elanslutning |

Installation

Uppställningsyta

Betonggolv är det lämpligaste underlaget för uppställning av maskinen. Det ger inte upphov till vibrationer vid centrifugering vilket trägolvet och golvet med mjuk beläggning kan göra. Dessutom är det säkrare vid eventuellt läckage.

Tänk på följande:

- Ställ tvätt/tork-kombinationen lodrätt och så att den står säkert.
- Placera inte tvätt/tork-kombinationen på mjukt underlag eftersom den då vibrerar under centrifugeringen.

Vid träbalkskonstruktion (kontrollera vad som gäller med ditt försäkringsbolag) på uppställningsplatsen:

- Ställ tvätt/tork-kombinationen på en plywoodskiva (minst 59 x 60 x 3 cm). Plywoodskivan bör skruvas fast i så många balkar som möjligt, inte bara i golvet.

Tips! Ställ tvätt/tork-kombinationen i ett hörn om det är möjligt. Där är stabiliteten som störst vad gäller alla golvtyper.

⚠ Risk för skador om inte tvätt/tork-kombinationen är ordentligt fastsatt.

Vid uppställning på en befintlig sockel (betongsockel eller murad sockel) finns det risk för att tvätt/tork-kombinationen ramlar ner under centrifugeringen.

Säkra tvätt/tork-kombinationen med en fästbygel (extra tillbehör).

Bära tvätt/tork-kombinationen till uppställningsplatsen

⚠ Risk för skador på grund av ej fastsittande lock.

Den bakre fästordningen på locket kan på grund av yttre omständigheter gå sönder. Locket kan slitas av när du bär det.

Innan du börjar bära i den utskjutande delen av topplocket måste du vara säker på att det sitter fast ordentligt.

- Håll tvätt/tork-kombinationen i de främre fötterna och det bakre topplocket när du bär den.

Demontera transportsäkringen

Ta av vänster transportsäkring

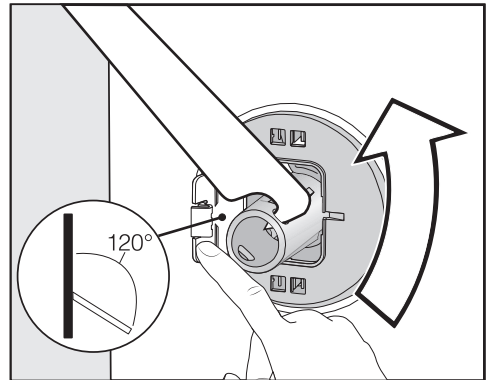

- Tryck luckan utåt och vrid transportsäkringen 90° med den medföljande nyckeln.

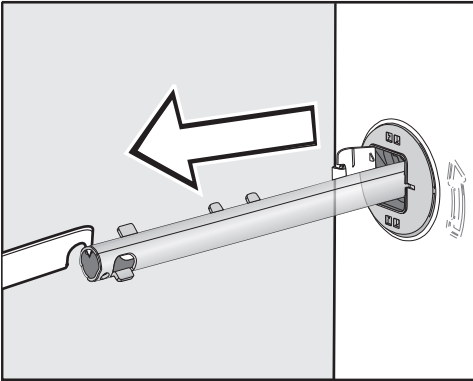

- Dra ut transportsäkringen.

Ta av höger transportsäkring

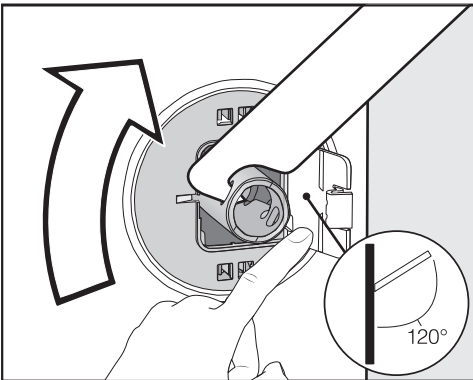

- Tryck luckan utåt och vrid transportsäkringen 90° med den medföljande nyckeln.

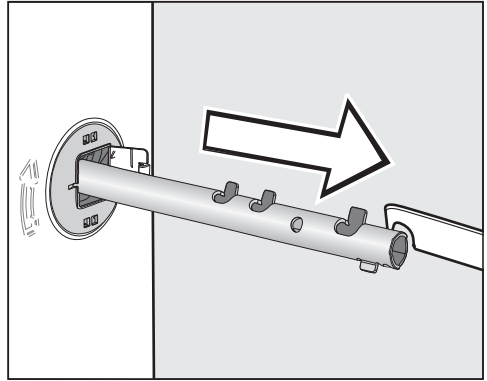

- Dra ut transportsäkringen.

Försluta hålen

⚠ Risk för skador på grund av vassa kanter.

Att stoppa in handen i ej förslutna hål kan leda till skador.

Förslut hålen på den borttagna transportsäkringen.

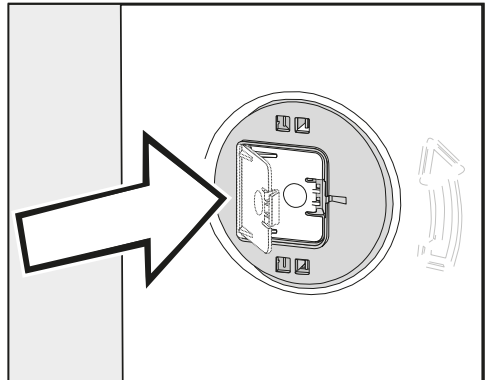

- Tryck fast luckan, tills den hakar i.

Installation

Montera transportsäkring.

⚠ Skador på grund av felaktig transport.

Vid transport utan transportsäkring kan tvätt/tork-kombinationen skadas.

Spara transportsäkring. Återmontera transportsäkring före transport av tvätt/tork-kombinationen (till exempel om du ska flytta).

Öppna luckan

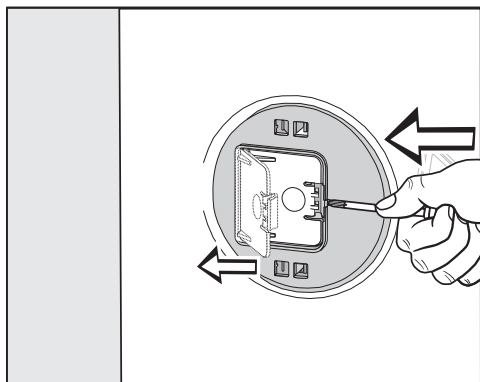

- Tryck med ett spetsigt föremål, till exempel en smal skruvmejsel, mot spärrhaken.

Luckan öppnas.

Montera transportsäkringarna

- Genomför monteringen i omvänd ordning mot demonteringen.

Tips! Lyft trumman något så att transportsäkringarna är lättare att skjuta in.

Rikta tvätt/tork-kombinationen

Tvätt/tork-kombinationen måste stå lodrätt och jämnt på alla fyra fötter för att fungera optimalt.

Om tvätt/tork-kombinationen inte står lodrätt ökar vatten- och energiförbrukningen. Dessutom kan tvätt/tork-kombinationen börja vandra.

Skruva ut och dra åt fötterna

Du ställer tvätt/tork-kombinationen jämnt på underlaget med hjälp av de fyra skruvfötterna. Vid leverans är alla fötter inskruvade.

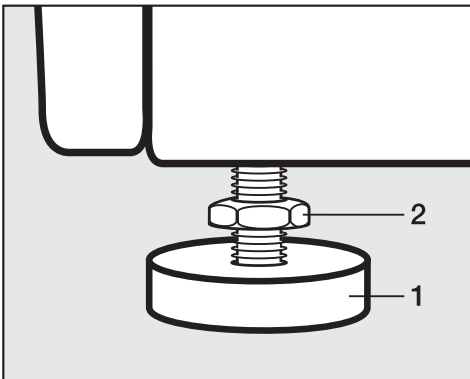

- Lossa kontramuttern **2** med den medföljande fasta nyckeln medurs. Skruva ut kontramuttern **2** tillsammans med skruvfoten **1**.

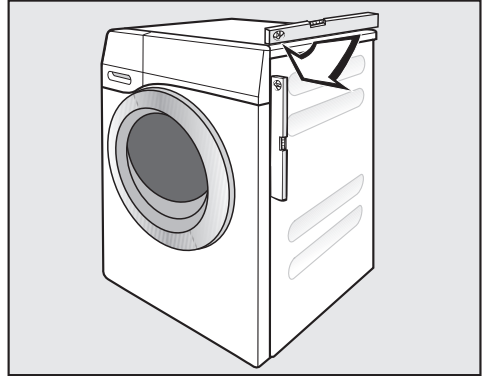

- Kontrollera om tvätt/tork-kombinationen står lodrätt med hjälp av ett vattenpass.
- Håll fast skruvfoten **1** med en polygrip. Skruva fast kontramuttern **2** mot höljet med hjälp av den fasta nyckeln.

 Risk för skador om tvätt/tork-kombinationen riktas felaktigt. Om fötterna inte är åtdragna finns det risk att tvätt/tork-kombinationen vandrar.

Skruva fast alla 4 fyra kontramuttrar på fötterna mot höljet. Kontrollera även skruvfötterna som inte skruvades ut när du riktade maskinen.

Installation

Vattenskyddssystemet

Mieles vattenskyddssystem garanterar ett omfattande skydd mot vattenskadorna orsakade av tvätt/tork-kombinationen.

Systemet består huvudsakligen av följande delar:

- tilloppsslangen
- elektroniken och läckage- och översvämningsskyddet
- avloppsslangen

Tilloppsslangen

- Skydd mot sprickor i säkerhetsventilen.

Tilloppsslangen klarar av ett tryck på över 14 000 kPa.

- Tilloppsslangens skyddande hölje

Tilloppsslangen är omgiven av en metallväv som "andra hud" som skyddar mot skador.

Elektronik och hölje

- Bottenplåt

Vatten som rinner ut på grund av att tvätt/tork-kombinationen inte är tät samlas upp i bottenplåten. En flottörbrytare stänger magnetventilerna. En fortsatt vattentillförsel spärras. Vattnet som finns i tvättvattenbehållaren töms ut.

- Översvämningsskydd

Tack vare översvämningsskyddet förhindras översvämning genom okontrollerad vattentillförsel. Om vattnet stiger över en viss nivå, kopplas avloppspumpen in och vattnet töms kontrollerat.

Avloppsslang

Avloppsslangen är säkrad genom ett luftningssystem. Detta system förhindrar att tvätt/tork-kombinationen töms helt.

Vattentillopp

 Hälsorisk och risk för skador på grund av smutsigt vatten.

Vattenkvaliteten måste motsvara normen för dricksvatten i det land där tvättmaskinen används.

Anslut alltid tvättmaskinen till dricksvatten.

Tvätt/tork-kombinationen får anslutas utan återsugningsskydd till dricksvattenledning eftersom den är byggd enligt DIN-norm.

Vattnets flödestryck måste vara minst 100 kPa och får inte vara högre än 1000 kPa. Är det högre än 1000 kPa övertryck måste en tryckreduceringsventil monteras.

För anslutning krävs en vattenslang med 3/4"-förskruvning. Om denna vattenkran saknas, får endast en behörig fackman ansluta tvätt/tork-kombinationen till dricksvattenledningen.

Förskruvningen står under vattenledningstryck.

Kontrollera om anslutningen är tät genom att långsamt öppna vattenkranen. Korrigera eventuellt packningen och förskruvningen om vatten rinner ut.

Tvätt/tork-kombinationen är **inte** avsedd för varmvattenanslutning.

Underhåll

Vid byte av slang ska endast Miele originalslang som klarar av ett tryck på över 14000 kPa användas.

Smutsfiltret i huvmuttern på tilloppslangens fria ände skyddar vatteninloppsventilen.

Ta inte av detta smutsfilter.

Tillbehör slangförlängning

Som tillbehör finns en slang med metallväv, som är 1,5 meter lång. Den kan köpas hos din Mieleåterförsäljare eller hos Miele's reservdelsavdelning.

Elanslutning

Tvätt/tork-kombinationen är som standard "anslutningsklar" för anslutning till ett godkänt jordat uttag.

Ställ upp tvätt/tork-kombinationen på så vis att vägguttaget enkelt kan kommas åt. Om det inte är möjligt, se till att det på installationsplatsen finns en avskiljningsanordning för varje pol.



Brandfara på grund av överhettning.

Grenuttag och förlängningskablar kan leda till överbelastning på kablarna om de används med tvätt/tork-kombinationen.

Använd av säkerhetsskäl inga grenuttag eller förlängningskablar.

Anordningar som automatiskt stänger av tvätt/tork-kombinationen (till exempel kopplingsur) får inte installeras.

Elanslutningen måste vara utförd enligt VDE 0100.

En skadad anslutningskabel får bara ersättas med en speciell anslutningskabel av samma modell (kan beställas hos Miele kundtjänst). Av säkerhetsskäl får kabeln bara bytas av en auktoriserad fackman eller av Miele service.

Uppgifter om anslutningseffekt och säkring finns på typskylten. Jämför uppgifterna på typskylten med dem som gäller för elnätet.

Hör efter med en elektriker vid tveksamhet.

Tvätt/tork-kombinationen får inte anslutas till en växelriktare som används vid en autonom strömförsörjning, till exempel solpaneler. Om detta görs kan spänningstoppar orsaka en säkerhetsavstängning när tvätt/tork-kombinationen slås på. Elektroniken kan ta skada.

Tekniska data

Höjd	850 mm
Bredd	596 mm
Djup	714 mm
Djup med öppen lucka	1132 mm
Vikt	cirka 102 kg
Kapacitet tvättning	9,0 kg torr tvätt
Kapacitet torkning	6,0 kg torr tvätt
Anslutningsspänning	Se typskylt
Anslutningseffekt	Se typskylt
Säkring	Se typskylt
Förbrukningsdata	Se avsnittet "Förbrukningsdata"
Minimalt flödestryck	100 kPa (1 bar)
Maximalt flödestryck	1 000 kPa (10 bar)
Tilloppsslangens längd	1,55 m
Avloppsslangens längd	1,50 m
Anslutningskabelns längd	2,00 m
Maximal pumphöjd	1,00 m
Maximal pumplängd	5,00 m
LED-belysning emitterade dioder	Klass 1
Godkännandemärken	Se typskylt
Anslutningseffekt i fråkopplat läge	0,10
Nätansluten maskin	0,50
Frekvensband	2,4000 GHz - 2,4835 GHz
Maximal sändningseffekt	< 100 mW



Konformitetsdeklaration

Härmed deklarerar Miele att denna tvättmaskin uppfyller kraven i direktivet 2014/53/EU.

EU-konformitetsdeklarationens fulla text finns tillgänglig på www.miele.se under "Nedladdningsbara filer" på respektive produktsida.

För bruksanvisningar, service och information går du till Produktinformation under Kundservice på www.miele.se . Ange produktens namn eller serienummer.

Förbrukningsdata

		Kapacitet kg	Energi kWh	Vatten liter	Programtid tim/min
Tvätta					
Bomull	60 °C	9,0	1,45	65	2:29
	 ¹	9,0	1,10	52	2:59
	40 °C	9,0	1,03	75	2:39
	20 °C	9,0	0,45	75	2:39
Strykfri tvätt	30 °C	4,0	0,34	52	1:59
Ylle 	30 °C	2,0	0,23	35	0:39
QuickPower	40 °C	4,0	0,58	40	0:49
Express*	40 °C	3,5	0,33	30	0:20
Torkning					
Bomull	Skåptorr ²	6,0	3,00	29	3:10
Tvättning och torkning					
Bomull	 Skåptorr ³	9,0 1x6,0 + 1x3,0	6.10	106	8:30

¹ Testprogram enligt EN 60456

² Testprogram enligt EN 61121

³ Testprogram enligt EN 50229

* Tillvalet Quick är aktiverat

Anvisningar för jämförande tvätttester

Förbrukningen och programtid kan variera beroende på vattentryck, vattnets hårdhetsgrad, vattentilloppstemperatur, rumstemperatur, mängd och typ av tvätt, restfuktighet vid torkning, variationer i nätspänningen samt valda tillvalsfunktioner.

Den av temperatursensorn uppmätta temperaturen i tvättvattenbehållaren vid *PowerWash 2.0* under uppvärmningsfasen är högre än den faktiska tvätttemperaturen. Den uppmätta temperaturen där motsvarar **inte** temperaturen i tvätten.

Vid jämförande kontroller måste TwinDos-doseringen vara avstängd.

Förbrukningsdata giltiga från 210301

Program	Kapacitet kg	Energi kWh	Vatten liter	Programtid tim/min	Temperatur ¹ °C	Restfuktighet %	Varvtal v/min
Tvätta							
ECO 40-60*	9,0	0,90	65	3:19	43	42	1600
	4,5	0,41	56	2:39	32	44	1600
	2,5	0,20	28	2:29	24	46	1600
Bomull	60	1,45	65	2:29	56	50	1600
	20	0,45	75	2:39	20	50	1600
Strykfri tvätt	30	0,34	52	1:59	30	30	1200
Express ²	40	0,33	30	0:20	26	60	1200
Ylle	30	0,23	35	0:39	-	-	-
QuickPower	40	0,58	40	0:49	-	-	-
Tvättning och torkning							
ECO 40-60* Skåptorr	6,0	3,90	92	7:19	32	0	1600
	3,0	1,83	45	4:19	24	0	1600

* Testprogram för uppfyllande av kraven för eco-program nr 2019/2023 och energimärkning enligt riktlinje nr 2019/2014

¹ Maximalt uppnådd temperatur i tvätten under huvudtvätten.





² Tillvalet Quick är aktiverat

Vid jämförande kontroller måste TwinDos-doseringen vara avstängd.

















Anvisning till kunden



Förbrukningen kan variera beroende på vattentryck, vattnets hårdhetsgrad, vattentillloppstemperatur, rumstemperatur, mängd och typ av tvätt, variationer i nätspänningen samt valda tillvalsfunktioner.





Skötselsymboler





Tvätta	
Gradtalet i baljan anger maximal temperatur i vilken du kan tvätta textilien.	
	normal mekanisk bearbetning
	skonsam mekanisk bearbetning
	särskilt skonsam mekanisk bearbetning
	handtvätt
	ej tvättbar i vatten



Exempel på programval

Program	Tvättråd
ECO 40–60	 
Bomull	     
Strykfri tvätt	    
Fintvätt	 
Ylle	

Torkning	
Punkterna anger temperaturen	
	normal temperatur
	reducerad temperatur
	inte lämplig att torka i torktumlare

Strykning och mangling	
Punkterna anger temperaturområdena	
	cirka 200 °C
	cirka 150 °C
	cirka 110 °C
	Strykning med ånga kan orsaka skador som inte kan åtgärdas.
	ej strykning/mangling

Professionell rengöring	
	Rengöring med kemiska lösningsmedel. Bokstäverna står för olika rengöringsmedel.
	
	våtrengöring
	ej kemtvätt

Blekning	
	alla oxidationsblekmedel tillåtna
	endast oxygenblekning tillåten
	ej blekning

Inställningar

Med inställningarna kan du anpassa tvätt/tork-kombinationens elektronik till olika torkkrav. Inställningarna kan du när som helst ändra igen.

Gå till menyn Inställningar

- Starta tvätt/tork-kombinationen.
- Bläddra i huvudmenyn tills Inställningar visas.
- Tryck på touchknappen Inställningar.

Displayen växlar till menyn Inställningar.

Välja inställningar

Inställningarna är grupperade i flera områden.

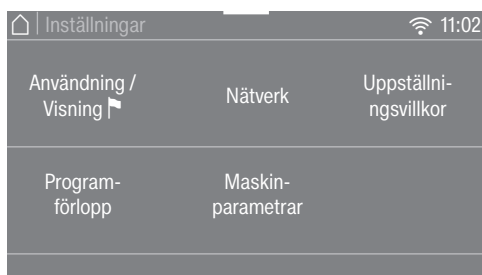

- Välj önskat område.
- Bläddra i urvalslistan tills önskad inställning visas.
- Tryck på touchknappen för att ändra inställningen.

Ändra inställningar

- Ändra det visade värdet och bekräfta med OK.
- Eller tryck på ett tillval för att välja det.

Ett valt alternativ markeras orange.

Det valda tillvalet har sparats. Displayen växlar till menyn Inställningar eller tillbaka en meny nivå.

Avsluta menyn Inställningar

- Tryck på touchknappen ↶.
- Displayen går tillbaka en meny nivå.
- Tryck på touchknappen ⏠.
- Displayen växlar till huvudmenyn.

Användning / Visning

Språk

Displaytexterna kan visas på olika språk.

Flaggan  efter ordet *Språk* fungerar som hjälp ifall ett språk som man inte förstår är inställt.

Det valda språket sparas.

Pinkod

Med pinkod skyddar du din tvätt/tork-kombination från oönskad användning.

Urval

- aktivera

Pinkoden är 125 och kan aktiveras. Om pinkoden är aktiverad måste den matas in när tvätt/tork-kombinationen startas för att den ska kunna användas.

- avaktivera

Om tvätt/tork-kombinationen ska användas utan pinkod. Visas bara när pinkoden tidigare har aktiverats.

- ändra

Du kan ange en valfri kod.

Om du skulle glömma bort pinkoden kan tvätt/tork-kombinationen endast låsas upp av Miele service. Notera den nya pinkoden.

Minne

Tvätt/tork-kombinationen sparar de senast valda inställningarna för ett tvättprogram (temperatur, centrifugeringsvarvtal och vissa tillval) efter programstart.

När du väljer samma tvättprogram nästa gång visas de sparade inställningarna.

Vid leverans är Minne avaktiverad.

Tid

Efter val av tidsformat kan klockan ställas in.

Tidsformat

- 24-timmarsvisning (fabriksinställning)
- 12-timmarsvisning

Ställa in

- Tiden kan ställas in.

Ljudstyrka

Ljudstyrkan för de olika signalerna kan ändras.

- Slutsignal
- Knappljud
- Hälsningssignal

Inställningen görs i 7 steg och kan även stängas av.

Inställningar

Ljusstyrka display

Displayens ljusstyrka kan ändras.

Inställningen görs i 7 steg.

Temperaturenhet

Temperaturen kan visas i °C/Celsius eller i °F/Fahrenheit.

Vid leverans är °C/Celsius inställt.

Programförlopp

TwinDos

Du kan fastställa tvättmedel och doseringsmängd.

Välj tvättmedel

Om du vill dosera andra medel än UltraPhase 1 och 2 via TwinDos-funktionen behöver du TwinDos-påfyllningsbehållare (extra tillbehör).

Användning av UltraPhase 1 och 2 är bara möjligt i paket. Därför raderas automatiskt inställningen för det andra facket vid val av ett annat medel.

Följande medel kan användas:

- Miele UltraPhase 1
- Miele UltraPhase 2
- Universaltvättmedel
- Kulörtvättmedel
- Fintvättmedel
- Fin- och ylletvättmedel
- Sköljmedel

Följ tillverkarens doseringsanvisningar på tvättmedelsförpackningen.

Den rätta doseringsmängden för det valda medlet måste anges. Displayen leder dig genom inställningarna.

Tips! För valet **Inget medel** tas det motsvarande facket för TwinDos-funktionen ur drift.

Ändra dos-eringsmängd

Det inställda värdet för tvättmedelsdosering från facken ① och ② kan kontrolleras och korrigeras.

Smuts

Du kan fastställa vilken nedsmutsningsgrad som är förinställd.

- lätt smutsad tvätt
- normal (fabriksinställning)
- starkt smutsad tvätt

Nivå Extra vatten

Du kan höja vattennivån i fyra olika nivåer när du har aktiverat tillvalet *Extra vatten*.

Urval

- normal (fabriksinställning)
- plus ◊
- plus ◊◊
- plus ◊◊◊

Maximal skölj-nivå

Vattennivån vid sköljning kan alltid ställas in på maximalt värde.

Denna funktion är viktig för allergiker för att få ett extra bra sköljresultat. Vattenförbrukningen ökar.

Vid leverans är funktionen avstängd.

Blötlägnings-tid

Du kan ställa in tiden för blötläggning mellan 30 minuter och 6 timmar.

Du kan välja tid i steg om 30 minuter. När tillvalet *Blötläggning* väljs används vald tid.

Vid leverans är en tid på 0:30 h inställd.

Inställningar

Extra tid för förtvätt Bomull

Om du har särskilda krav på förtvätten så kan denna tid på 25 minuter förlängas.

Urval

- normal (fabriksinställning)
Förtvättstiden är 25 minuter.
- + 6 min
Förtvättstiden är 31 minuter.
- + 9 min
Förtvättstiden är 34 minuter.
- + 12 min
Förtvättstiden är 37 minuter.

Skongång

Vid aktiverad skongång reduceras trumrörelsen. Så kan lätt smutsade textilier tvättas skonsammare.

Skongång kan aktiveras för programmen *Bomull* och *Strykfri tvätt*.

Om skongång är aktiverad sker tvättning med skongångsrytm i varje tvättomgång i dessa program.

Vid leverans är skongången avstängd.

Skydd mot fastcentr tvätt

För att minska tendensen att en tvättning bildas kan varvtalet för slutcentrifugering begränsas.

Inställningen Skydd mot fastcentr tvätt är bara verksam under tvättning och torkning utan avbrott.

Urval

- av
- 900 (fabriksinställning)
- 1000
- 1100
- 1200

Torrhets-grader

Du kan anpassa torrhetsgraderna individuellt i programmen *Bomull*, *Strykfri tvätt* och *Automatic plus*.

Inställningen görs i 7 steg.

Förlänga avkylningstid

Du kan förlänga avkylningen före programslutet. Då kommer textilierna att vara mer avsvalnade. Förlängningen utförs bara om en torrhetsgrad har valts. Under tidstorkningen är förlängningen av avkylningstiden inte aktiv.

Den extra avkylningstiden kan väljas från 0 min (fabriksinställning) till 18 min.

Nätverk

Miele@home

Styr din tvätt/tork-kombinations nätverksanslutning med wifi-nätverket hemma.

Urval

- Ställa in

Detta meddelande visas bara om tvätt/tork-kombinationen ännu inte anslutits till ett wifi-nätverk.

Läs om inställningsförloppet i avsnittet "Första gången tvätt/tork-kombinationen används".

- avaktivera

Denna inställning syns bara när Miele@home är aktiverad.

Miele@home förblir inställt, wifi-funktionen stängs av.

- aktivera

Denna inställning syns bara när Miele@home är avaktiverad.

Wifi-funktionen aktiveras igen.

- Anslutningsstatus

Denna inställning syns bara när Miele@home är aktiverad.

Wifi-mottagningsstatus, närverksnamn och IP-adress visas.

- Ställa in på nytt

Denna inställning syns bara när Miele@home är installerat.

Återställer wifi-inloggningen (nätverk), för att direkt genomföra en ny installation.

- Återställa

Inställningar

Denna inställning syns bara när Miele@home är installerat.

Wifi-anslutningen avaktiveras och anslutningen till wifi-nätverket återställs till fabriksinställningar.

Återställ nätverkskonfigurationen innan du lämnar in tvätt/tork-kombinationen för återvinning, säljer den eller tar en använd tvätt/tork-kombination i drift. Endast så garanteras att alla personliga uppgifter är borttagna och att den tidigare ägaren inte längre har åtkomst till maskinen.

För att åter använda Miele@home måste en ny anslutning återupprättas.

Fjärrstyrning

Inställningen Fjärrstyrning syns bara om inställningen Miele@home är inställd och aktiverad.

Om du har installerat appen Miele@mobile på din mobila enhet kan du överallt få reda på status för din tvätt/tork-kombination och fjärrstarta den.

Dessutom kan du fjärrstyra tvätt/tork-kombinationen via programmet *MobileStart*.

Du kan stänga av inställningen Fjärrstyrning, om du inte vill använda tvätt/tork-kombinationen med din mobila enhet.

Du kan avbryta ett program via appen även om Fjärrstyrning inte är inkopplat.

Via knappen "Senare start" ställer du in en tid som du vill starta tvätt/tork-kombinationen på och startar senare start (se avsnittet "Senare start/SmartStart"). Inom den tid som du har angivit kan du starta tvätt/tork-kombinationen med en

signal som du skickar.

Om du inte skickar någon startsignal inom angiven tid kommer tvätt/tork-kombinationen att starta automatiskt.

Vid leverans är fjärrstyrning avstängd.

SmartGrid

Inställningen SmartGrid syns bara om inställningen Miele@home är inställd och aktiverad.

Med denna funktion kan du få tvätt/tork-kombinationen att starta automatiskt vid en tid när elleverantörens tariff är som lägst.

Om du har aktiverat SmartGrid får knappen *Senare start* en ny funktion.

Ställ in SmartStart till med knappen "Senare start" (se avsnittet "Senare start/SmartStart").

Tvätt/tork-kombinationen startas då inom den inställda tiden av en signal från din elleverantör.

Om du inte skickar någon startsignal inom angiven tid kommer tvätt/tork-kombinationen att starta automatiskt.

Vid leverans är funktionen SmartGrid avstängd.

Remote Update

Menypunkten Remote Update visas bara och kan väljas när förutsättningarna för användning av Miele@home är uppfyllda (se avsnittet "Första gången tvätt/tork-kombinationen används – Miele@home").

Via RemoteUpdate kan mjukvaran på din tvätt/tork-kombination uppdateras. Om det finns en ny uppdatering för din tvätt/tork-kombination, så kommer den

hämtas automatiskt. Uppdateringen installeras dock inte automatiskt, utan du måste starta den manuellt.

Om du inte installerar en uppdatering kan du ändå fortsätta använda tvätt/tork-kombinationen som vanligt. Miele rekommenderar dock att du installerar uppdateringarna.

Aktivera/avaktivera

RemoteUpdate är aktiverat vid leverans. En ny uppdatering hämtas automatiskt och du måste starta den manuellt.

Avaktivera RemoteUpdate om du inte vill att uppdateringar ska hämtas automatiskt.

RemoteUpdate

Information om en uppdaterings innehåll och omfång finns i appen Miele@mobile.

Om en uppdatering finns tillgänglig så visas ett meddelande om detta i tvätt/tork-kombinationens display.

Du kan antingen installera uppdateringen direkt eller vid ett senare tillfälle. Du får då frågan om uppdateringen igen nästa gång du startar tvätt/tork-kombinationen.

Avaktivera RemoteUpdate om du inte vill installera uppdateringen.

Uppdateringen kan ta några minuter.

Tänk på följande:

- Om du inte får något meddelande finns heller ingen uppdatering.
- En redan installerad uppdatering kan inte ångras.
- Stäng inte av tvätt/tork-kombinationen under en pågående uppdatering. I så fall avbryts uppdateringen och kommer inte installeras.
- Vissa programuppdateringar kan bara göras av Miele service.

Inställningar

Maskinparametrar

Upphovsrättsliga föreskrifter och licenser

För användning och styrning av produkten använder Miele såväl egen programvara som programvara från andra företag som inte täcks av licensvillkor för en så kallad öppen källkod. Denna programvara/dessa programvarukomponenter skyddas av upphovsrätt. Miele och tredje parts upphovsrättsliga befogenheter måste respekteras.

Dessutom finns det programvarukomponenter i denna produkt som omfattas av licensvillkor för öppen källkod. Komponenterna med öppen källkod tillsammans med tillhörande upphovsrättstexter, kopior av gällande licensvillkor och ytterligare information finns i produkten under [Inställningar](#) | [Produktparametrar](#) | [Rättslig information](#) | [Licens för öppen källkod](#). De där angivna ansvars- och garantibestämmelserna för licensvillkoren för öppen källkod gäller endast gentemot den aktuella rättighetshavaren.

Uppställningsvillkor

Lågt vattentryck

Vid ett för lågt vattentryck avbryter tvätt/tork-kombinationen programmet med felmeddelandet vattentillopp.

Vid ett lågt vattentryck kan denna inställning aktiveras för att säkerställa ett felfritt vatteninlopp.

Vid leverans är Lågt vattentryck aktiverat.

Avkyllning tvättvatten

I slutet av huvudtvätten rinner det in extra vatten i tvättrumman för att kyla ner tvättvattnet.

Denna tvättvattenavkyllning genomförs när du väljer programmet Bomull med en temperatur på 70 °C och högre.

Aktivera vattenavkyllningen:

- om avloppsslangen leds till ett handfat eller en golvbrunn för att förebygga risk för skällning,
- i fastigheter vars avloppsrör inte uppfyller kraven enligt DIN 1986.

Vid leverans är tvättvattenavkyllningen avstängd.

Temperatursänkning

På höga höjder har vattnet en lägre kokpunkt. Från höjder på 2000 meter och uppåt rekommenderar Miele att koppla in temperatursänkning för att undvika att vattnet kokar. Den maximala temperaturen sänks till 80 °C även om du väljer en högre temperatur.

Vid leverans är temperatursänkning avstängd.

Tvätt- och textilvårdsmedel

Till denna tvättmaskin finns tvättmedel, maskinrengöringsmedel med mer. Alla produkter är anpassade till Miele's tvättmaskiner.

Dessa och många andra produkter kan du beställa och köpa på internet på shop.miele.se. Du kan även köpa dem hos din Mieleåterförsäljare eller i Miele's reservdelsbutik.

Tvättmedel

Miele UltraPhase 1 och 2

- Tvåkomponentstvättmedel för kulör- och vittvätt
- För lysande färger och skinande vit tvätt
- Utmärkt fläckborttagning också vid låga temperaturer

Miele UltraPhase 1 och 2 Sensitive

- Tvåkomponentstvättmedel för kulör- och vittvätt
- Utan parfymer och färgämnen – särskilt skonsam mot hud
- Bekräftat miljömässigt hållbar av Nordic Swan
- Utmärkt fläckborttagning också vid låga temperaturer

UltraWhite (pulvertvättmedel)

- Bästa resultat vid 20/30/40/60/95 °C
- Strålende vit tvätt tack vare formel med aktivt syre
- Utmärkt fläckborttagning också vid låga temperaturer

UltraColor (flytande tvättmedel)

- Bästa tvättresultat vid 20/30/40/60 °C
- Med färgskyddsformel som bevarar färger
- Utmärkt fläckborttagning också vid låga temperaturer

UltraColor Sensitive (flytande tvättmedel)

- För kulörtvätt – särskilt skonsam mot huden
- Utan parfymer och färgämnen
- Bekräftat miljömässigt hållbar av Nordic Swan

WoolCare fintvättmedel (flytande tvättmedel)

- För ylle, siden och fintvätt.
- Vårdande sammansättning av vete-protein och färgskyddande formel
- Bästa tvättresultat vid 20/30/40/60 °C

Specialtvättmedel

Detta specialtvättmedel kan du köpa som kapslar för bekväm dosering.

Caps Sport

- För syntet
- Neutraliserar lukter tack vare inbyggd luktabsorbent
- Förhindrar statisk laddning av kläderna
- Behåller form och andningsförmåga hos syntet

Caps DownCare

- För dun
- Bevarar elasticitet och andningsförmåga hos dun
- Effektiv rengöring och skonsam vård med lanolin
- Dunen klumpas inte ihop utan förblir fluffiga

Caps WoolCare

- Fintvättmedel för ylle och fintvätt
- Speciella vårdande komplex av vete-proteiner
- Fiberskyddsteknologi mot filtning
- Färgskyddssammansättning för en mjuk rengöring

Caps CottonRepair

- Specialtvättmedel för bomull
- Förnyar textilierna efter bara en tvätt.
- Speciell Miele formula med Novozy-mes-teknologi.
- Tar bort noppor och förnyar färgintensitet och ljusstyrka
- Använd maximalt 1-2 gånger per år för varje textil.

Tvätt- och textilvårdsmedel

Textilvårdande medel

Detta textilvårdande medel kan du köpa som kapslar för bekväm dosering.

Cap sköljmedel

- Sköljmedel för frisk tvättdoft
- Frisk doft
- För härligt mjuk tvätt
- Förhindrar statisk laddning av kläderna

Övriga medel

Detta medel kan du köpa som kapslar för bekväm dosering.

Cap Booster

- Fläckborttagare med bästa fläcklösningsförmåga
- Enzymteknologi mot svåra fläckar
- Lämplig för vit- och kulörtvätt
- Perfekta tvättresultat, också vid låga temperaturer

Skötselprodukter

TwinDosCare

- Tvättmedel för TwinDos-doserings-systemet
- Ska användas före en längre användningspaus (minst 2 månader)
- Används före ett produktbyte

Avkalkningsmedel

- Avlägsnar kalkavlagringaravlägsnar kalkavlagringar
- Är mildt och skonsamt tack vare naturlig citronsyra
- Skonar värmestavar, trumma och andra komponenter

IntenseClean

- För hygienisk renhet i tvättmaskinen
- Avlägsnar fett, bakterier samt lukt som kan uppstå av dessa
- Effektiv grundrengöring

Avhärtningsmedel

- Minskar tvättmedelsdoseringen vid hårt vatten
- Mindre tvättmedelsrester i textilierna
- Färre kemiska rester i avloppet, då mindre mängd tvättmedel krävs

Miele AB
Industrivägen 20, Box 1397
171 27 Solna

Tel 08-562 29 000

Serviceanmälan:

08-562 29 700

www.miele.se

Tyskland

Miele & Cie. KG
Carl-Miele-Straße 29
33332 Gütersloh

WTW 870 WPM

sv-SE

M.-Nr. 11 589 700 / 01