

EW7W6661S8



SV Tvätt-torkmaskin

Bruksanvisning



INNEHÅLL

1. SÄKERHETSINFORMATION.....	3
2. SÄKERHETSINSTRUKTIONER.....	6
3. PRODUKTBESKRIVNING.....	8
4. TEKNISKA DATA.....	8
5. INSTALLATION.....	9
6. TILLBEHÖR.....	12
7. KONTROLLPANELEN.....	13
8. VRED OCH KNAPPAR.....	15
9. PROGRAM.....	19
10. INSTÄLLNINGAR.....	27
11. FÖRE FÖRSTA ANVÄNDNING.....	28
12. DAGLIG ANVÄNDNING - ENDAST TVÄTT.....	28
13. DAGLIG ANVÄNDNING - TVÄTTNING OCH TORKNING.....	33
14. DAGLIG ANVÄNDNING - ENDAST TORKNING.....	34
15. LUDD I MATERIALET.....	35
16. RÅD OCH TIPS.....	36
17. SKÖTSEL OCH RENGÖRING.....	38
18. FELSÖKNING.....	43
19. FÖRBRUKNINGSVÄRDEN.....	47
20. MILJÖSKYDD.....	50

VI TÄNKER PÅ DIG

Tack för att du har köpt en Electrolux-produkt. Du har valt en produkt som kommer med årtionden av yrkeserfarenhet och innovation. Den är genialisk och elegant, och den har den utformats med dig i åtanke. När du än använder den kan du känna dig trygg med att veta att du får fantastiska resultat varje gång. Välkommen till Electrolux.

Besök vår webbplats för att:



få tips om användning, broschyrer, felsökning, service- och reparationsinformation:

www.electrolux.com/support



registrera din produkt för bättre service:

www.registerelectrolux.com



köpa tillbehör, förbrukningsvaror och originalreservdelar till din produkt:

www.electrolux.com/shop

KUNDTJÄNST OCH SERVICE

Använd alltid originalreservdelar.

Ha följande uppgifter till hands när du kontaktar vår auktoriserade serviceverkstad: Modell, artikelnummer, serienummer.

Informationen står på märkplåten.

 Varning/Försiktighet – Säkerhetsinformation

 Allmän information och tips

 Miljöinformation

Med reservation för ändringar.

1. ⚠ SÄKERHETSINFORMATION

Läs noga de bifogade instruktionerna före installation och användning av produkten. Tillverkaren är inte ansvarig för eventuella personskador eller andra skador som uppkommit som ett resultat av felaktig installation eller användning. Förvara alltid bruksanvisningen på en säker och tillgänglig plats för framtida bruk.

1.1 Säkerhet för barn och personer med funktionsnedsättning



WARNING!

Risk för kvävning, skador eller permanent invaliditet.

- Denna produkt kan användas av barn från 8 års ålder och uppåt, och av personer med nedsatt fysisk, sensorisk eller mental förmåga, samt personer med bristande erfarenhet och kunskap om de övervakas eller instrueras om hur produkten används på ett säkert sätt och förstår de risker som är förknippade med användningen.
- Barn mellan 3 och 8 år eller personer med mycket omfattande och komplexa funktionsnedsättningar ska inte vistas i närheten av produkten utan ständig uppsikt.
- Barn under 3 år ska inte vistas i närheten av produkten utan ständig uppsikt.
- Barn ska övervakas så att de inte leker med maskinen.
- Håll allt förpackningsmaterial utom räckhåll för barn och kassera det på lämpligt sätt.
- Förvara rengöringsmedel utom räckhåll för barn.
- Håll barn och husdjur borta från produkten när luckan är öppen.
- Om maskinen har ett barnlås ska den aktiveras.

- Barn får inte utföra rengöring och underhåll av produkten utan uppsikt.

1.2 Allmän säkerhet

- Ändra inte produktens specifikationer.
- Produkten är avsedd att användas i hushåll och liknande tillämpningar, till exempel:
 - personkök i butiker, kontor och andra arbetsmiljöer;
 - av gäster på hotell, motell, B&B och andra typer av boenden;
 - gemensamma utrymmen i flerfamiljshus eller i allmänna tvättinrättningar.
- Produkten ska installeras som en fristående produkt eller under köksbänken om det finns tillräckligt med plats.
- Produkten får inte placeras bakom en låsbar dörr, en skjutdörr eller en dörr med gångjärnen på motsatt sida så att produkten inte kan öppnas helt.
- Anslut stickkontakten till eluttaget endast i slutet av installationen. Kontrollera att stickkontakten är åtkomlig efter installationen.
- Ventilationsöppningarna i botten får ej täppas igen av en matta eller annat som ligger på golvet.
- **WARNING!** Produkten får inte strömförsörjas via en extern kopplingsanordning, såsom en timer, eller anslutas till en krets som regelbundet slås på och av med ett verktyg.
- Se till att du har god ventilation i rummet där produkten är installerad, för att undvika att gaser sugts tillbaka in i rummet från produkter som använder gas eller andra bränslen, exempelvis öppna spisar.
- Utloppsluften får inte ledas ut i ett varmluftsrör som leder ut ångor från produkter som förbränner gas eller andra bränslen.
- Vattentrycket vid inloppspunkten från vattentappställe måste vara 0,5–10 bar (0,05–1,0 MPa).

- Maskinens maximala tvättmängd är 10 kg. Överskrid inte den maximala tvättmängden för något program (se avsnittet "Program").
- Produkten måste anslutas till vattenledningsnätet med de nya medföljande slanguppsättningarna, eller med andra nya slanguppsättningar som tillhandahålls av auktoriserat servicecenter.
- Gamla slanguppsättningar får inte återanvändas.
- Om nätsladden är skadad måste den bytas av tillverkaren, tillverkarens auktoriserade servicecenter eller personer med motsvarande utbildning, för att undvika fara.
- Skrapa bort ludd eller annat från förpackningen som har samlats runt produkten.
- Plagg som har fläckar av matolja eller annan olja, aceton, alkohol, bensin, fotogen, fläckborttagningsmedel, terpentin, vax och vaxborttagningsmedel skall tvättas separat med lite extra tvättmedel innan de torkas i torktumlaren.
- Använd inte produkten om objekt har blivit nedsmutsade med kemikalier.
- Torka inte otvättade plagg i tvätt-/torkmaskinen.
- Torka inte tvätt som innehåller skumgummi (latex), duschmössor, vattentäta textilier, plagg med gummiinlägg och kläder eller kuddar med skumgummifyllning i tvätt-torkmaskinen.
- Sköljmedel och liknande produkter skall användas enligt tillverkarens anvisningar.
- Ta bort alla föremål från produkten som kan fatta eld, såsom tändare eller tändstickor.
- **WARNING!** Stäng aldrig av tvättmaskinen/torktumlaren innan torkningen har avslutats, såvida du inte snabbt kan ta ut all tvätt och sprida ut den så att värmen leds bort.
- Den sista delen av programmet sker utan värme (nedkylningscykel) för att säkerställa att plaggen når en temperatur som inte orsakar skador på dem.

- Använd inte högtrycksvattenspray och/eller ånga för att rengöra produkten.
- Rengör produkten med en fuktad trasa. Använd bara neutrala rengöringsmedel. Använd inte slipande produkter, repande rengöringstussar, lösningsmedel eller metallföremål.
- Stäng av produkten och koppla bort den från eluttaget före underhåll.

2. SÄKERHETSINSTRUKTIONER

2.1 Installation



Installationen måste överensstämma med gällande nationella bestämmelser.

- Följ installationsinstruktionerna som följer med produkten.
- Installera och använd inte produkten på en plats där temperaturen understiger 0 °C eller där den utsätts för väder och vind.
- Håll alltid produkten vertikalt när den förflyttas.
- Kontrollera att luft kan cirkulera mellan produkten och golvet.
- Ta bort förpackningen och transportbultarna.
- Golvytan, på vilken produkten ska installeras, måste vara plan, stabil, värmebeständig och ren.
- Förvara transportbultarna på ett säkert ställe. Om produkten ska flyttas i framtiden måste de sättas dit igen för att låsa trumman för att förhindra skador på produkten.
- Var alltid försiktig när produkten rör sig eftersom den är tung. Använd alltid skyddshandskar och täckta skor.
- Installera eller använd inte en skadad produkt.
- Installera inte produkten där luckan inte kan öppnas helt.
- Ställ in fötterna så att det finns tillräckligt utrymme mellan produkten och golvet.
- Använd ett vattenpass för att kontrollera att produkten står helt vågrätt när den står på platsen där den skall användas. Om den inte gör

det kan du justera fötterna tills den gör det.

2.2 Elektrisk inkoppling



WARNING!

Risk för brand och elektriska stötar.

- **WARNING!** Denna produkt är avsedd för att installeras/anslutas till en jordad anslutning i byggnaden.
- Använd alltid ett korrekt installerat, stötsäkert och jordat eluttag.
- Använd inte grenuttag eller förlängningssladdar.
- Dra inte i anslutningssladden för att koppla bort produkten från eluttaget. Ta alltid tag i stickkontakten.
- Ta inte i anslutningssladden eller stickkontakten med våta händer.

2.3 Vattenanslutning

- Inloppsvattnet får inte överstiga 25° C.
- Orsaka inga skador på vattenslangarna.
- Före anslutning till nya slangar, slangar som inte använts under en längre tid, där reparationsarbete har utförts eller om nya enheter har monterats (vattenmätare, etc.), ska vattnet rinna en stund tills det är rent och klart.
- Kontrollera att det inte finns några synliga vattenläckor under och efter första användningen av maskinen.
- Använd inte en förlängningsslang om tilloppsslangarna är för korta. Kontakta det auktoriserade servicecentret för byte av tilloppsslang.

- När du packar upp produkten kan det hända att vatten rinner från tömningsslangen. Detta beror på vattentesterna som utförts på produkten i fabriken.
- Tömningsslangen kan förlängas till högst 400 cm. Kontakta det auktoriserade servicecentret för den andra tömningsslangen och förlängningen.
- Kontrollera att stickkontakten är åtkomlig efter installationen.
- Observera att reparationer som utförs själv eller på ett icke fackmannamässigt sätt kan få säkerhetsmässiga konsekvenser och kan upphäva garantin.
- Följande reservdelar är tillgängliga i 10 år efter att modellen har utgått: motor- och motorborstar, överföring mellan motor och trumma, pumpar, stötdämpare och fjädrar, tvättrumma, trumlager och tillhörande kullager, värmare och värmeelement, inklusive värmepumpar, rörledning och tillhörande utrustning inklusive slangar, ventiler, filter och vattenstoppar, tryckta kretskort, elektroniska skärmar, tryckkomkopplare, termostater och sensorer, programvara och firmware inklusive återställningsprogramvara, lucka, gångjärn till lucka och tätningar, andra tätningar, luckläsningsenhet, perifera tillbehör för plast såsom tvättmedel. Observera att vissa av dessa reservdelar endast är tillgängliga för professionella reparatörer och att inte alla reservdelar är relevanta för alla modeller.

2.4 Användning



VARNING!

Det finns risk för personskador, elstöt, brand eller skador på produkten.

- Placera inte brandfarliga produkter eller föremål som är våta med brandfarliga produkter i, i närheten av eller på produkten.
- Ta inte på luckglaset när ett program är igång. Glaset kan bli varmt.
- Torka inte skadade plagg som innehåller vaddering eller stoppning.
- Om tvätten har tvättats med ett fläckbortagningsmedel ska en extra sköljning göras före torkprogrammet.
- Se till att alla metallföremål avlägsnas från tvätten.
- Torka endast textilier som är lämpliga att torka i maskinen. Följ tvättanvisningarna på alla klädvårdsetiketter.
- Sitt eller stå inte på luckan när den är öppen.
- Torka inte genomblöta plagg i produkten.
- Låt inte heta föremål vidröra plastdelarna i produkten.
- Ta bort tvättbollen (om sådan använts) innan du sätter igång ett torkprogram.
- Använd inte tvättboll när du väljer ett non-stop-program.
- När det gäller lampan/lamporna i denna produkt och reservlampor som säljs separat: Dessa lampor är avsedda att tåla extrema fysiska förhållanden i hushållsapparater, såsom temperatur, vibration, fuktighet eller är avsedda att signalera information om produktens driftsstatus. De är inte avsedda att användas i andra produkter eller som rumsbelysning i hemmet.

2.6 Kassering

- Koppla loss produkten från eluttaget och vattentillförseln.
- Klipp av elkabeln nära produkten och kassera den.
- Ta bort luckspärren för att förhindra att barn eller husdjur blir instängda i trumman.
- Kassera produkten i enlighet med lokala föreskrifter för avyttring från WEEE (Waste Electrical and Electronic Equipment).

2.5 Service

- Kontakta ett auktoriserat servicecenter för reparation av produkten. Använd endast originalreservdelar.

3. PRODUKTBESKRIVNING

3.1 Produktöversikt

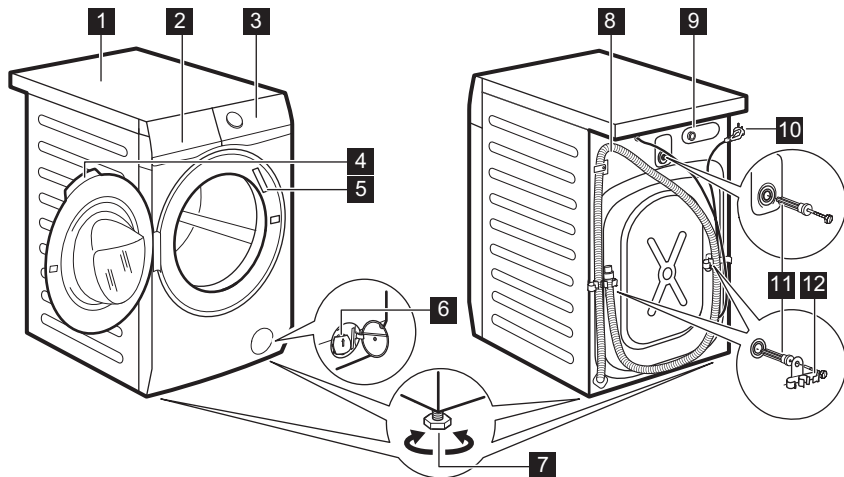

- | | |
|--|---------------------------------------|
| 1 Bänkskiva | 8 Dränerings slang |
| 2 Tvättmedelsfack | 9 Tillopps slangens anslutning |
| 3 Kontrollpanel | 10 Nätkabel |
| 4 Luckhandtag | 11 Transportbultar |
| 5 Typskylt | 12 Slangstöd |
| 6 Filter till tömningspump | |
| 7 Fötter för att få maskinen i nivå | |

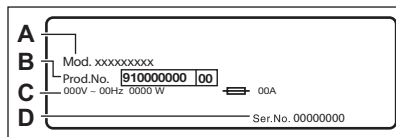

På typskylten står modellnamn (A), produktnummer (B), spänning (C) och serienummer (D).

4. TEKNISKA DATA

Dimension	Bredd/Höjd/Totalt djup	59.7 cm /84.7 cm /65.8 cm
Elanslutning	Märkspänning	230 V
	Total effekt	2200 W
	Säkring	10 A
	Frekvens	50 Hz
Skyddslocket ger skydd mot inträngning av fasta partiklar och fukt, med undantag för om lågsänningsutrustningen inte är fuktskyddad		IPX4

Vattenförsörjning ¹⁾		Kallt vatten
Vattentryck	Minsta Högsta	0,5 bar (0,05 MPa) 10 bar (1,0 MPa)
Maximal tvättmängd	Cotton (Bomull)	10 kg
Maximal torkmängd	Cotton (Bomull) Syntet	6 kg 4 kg
Centrifugeringshastighet	Max centrifughastighet	1551 varv/min

¹⁾ Koppla tilloppslangen på en vattenkran med 3/4" gänga.

5. INSTALLATION



VARNING!
Se Säkerhetsavsnitten.



FÖRSIKTIGHET!
Lägg inte tvättmaskinen med framsidan mot golvet.

5.1 Uppackning

1. Öppna luckan. Töm trumman på alla föremål.

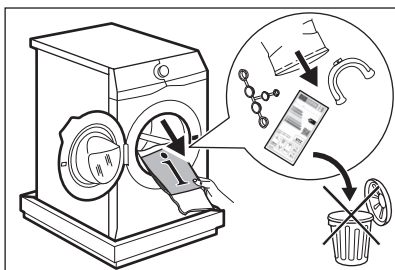

3. Sätt tillbaka maskinen i upprätt läge. Lossa strömkabeln och tömningslangen från slanghållarna.

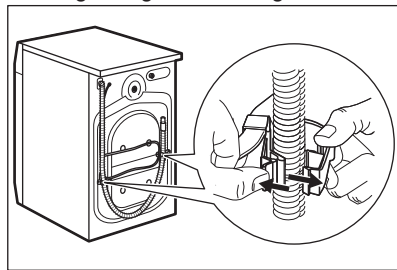

Tillbehör som levereras med produkten kan variera beroende på modell.

2. Lägg förpackningsemballaget på golvet bakom maskinen och lägg försiktigt maskinen ned med baksidan nedåt. Ta bort frigolitskyddet från undersidan.

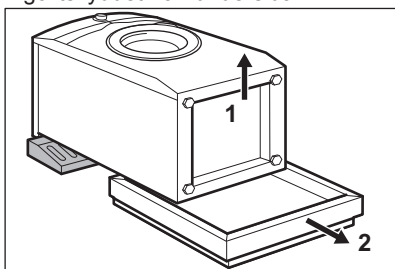

Det kan finnas vatten i tömningslangen. Det beror på att tvättmaskinen har testats i fabriken.

4. Ta bort de tre transportbultarna och dra ut plastdistanserna.

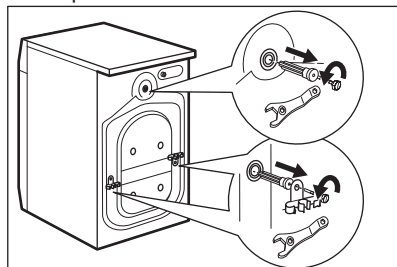

i Vi rekommenderar att förpackning och transportbultar sparas om du vid ett senare tillfälle ska flytta maskinen.

5. Sätt dit plattshöljen, som finns i påsen med användarmanualen, i hålen.

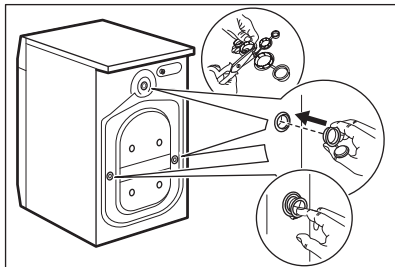

5.2 Information angående installation

Placering och avvägning

Justera produkten så att den står stadigt för att vibrera, avge hög ljudnivå eller röra sig när den är igång.

1. Placera maskinen på ett plant och hårt golv. Maskinen måste stå horisontellt och stabilt. Se till att maskinen inte vidrör väggar eller annan inredning och att luft kan cirkulera under maskinen.

2. Lossa eller dra åt fötterna för att justera nivån. Alla fötter måste stå ordentligt på golvet.



WARNING!

Lägg inte kartong, trä eller liknande material under produktens fötter för att justera nivån.

Tilloppsslang



FÖRSIKTIGHET!

Se till att det inte finns några skador på slangen eller några läckor på kopplingarna. Använd inte en förlängningsslang om tilloppsslangarna är för korta. Kontakta kundtjänst för byte av tilloppsslangen.

1. Anslut tilloppsslangen på maskinens baksida.

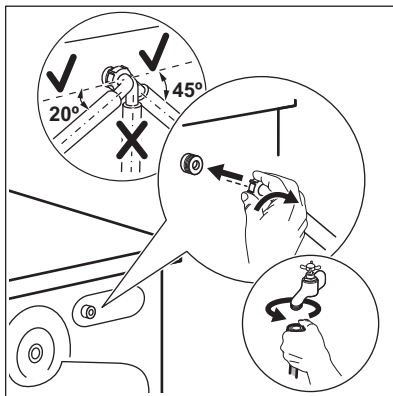

2. Sätt den på vänster eller höger sida beroende på var vattenkranen sitter. Kontrollera att tilloppsslangen inte är i vertikalt läge.

3. Vid behov, lossa ringmuttern och vrid till rätt läge.

4. Anslut tilloppsslangen till en kallvattenkran med 3/4-tums gänga.



WARNING!

Inloppsvattnet får inte överstiga 25° C.

Vattenavlopp

Tömningsslangen ska sitta på en höjd av minst 60 cm och högst 100 cm.



Tömningsslangen kan förlängas till högst 400 cm. Kontakta auktoriserat servicecenter för den andra tömningsslangen och förlängningen.

Tömningsslangen kan anslutas på två sätt:

1. Med tömningsslangen i en U-form och dragen runt plastböjen.

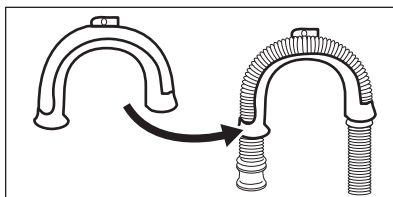

2. På kanten av ett handfat - Fäst plastböjen i vattenkranen eller på väggen.

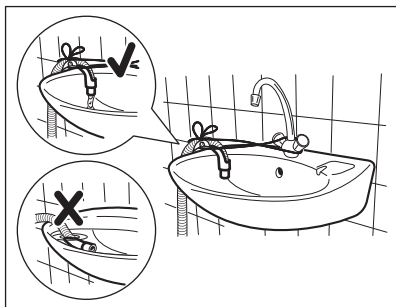

i Se till att plastböjen inte går att flytta när maskinen tömmer ut vattnet och att tömnings slangens mynning inte är nersänkt i vatten. Då kan smutsigt vatten rinna tillbaka in i maskinen.

3. Om avloppsslangens ände ser ut så här (se bild) kan du trycka in den direkt i stigröret.

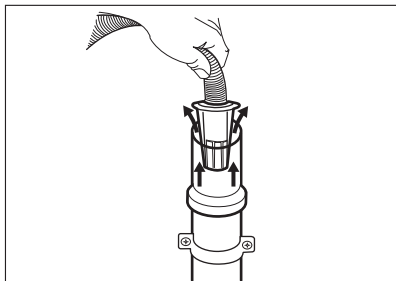

4. Till ett stigrör med ventilationshål - För in tömnings slangens ände direkt i avloppsröret. Se bild.

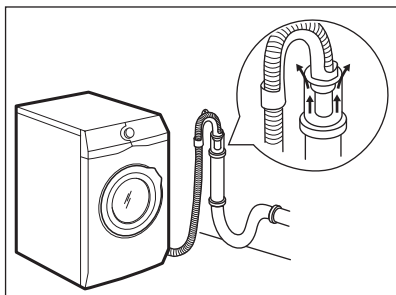

i Tömnings slangens mynning måste vara ventilerad, dvs. avloppsrörets innerdiameter (minst 38 mm) måste vara större än tömnings slangens ytterdiameter.

5. Utan plastböjen till en avloppsmuff - Sätt avloppsslangen i muffen och dra åt den med en klämma. Se bild.

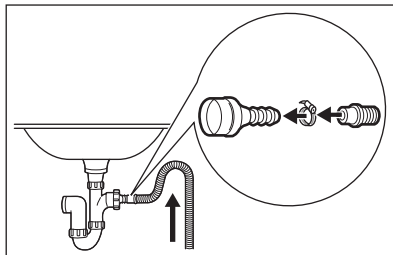

Kontrollera att tömnings slangens gör en loop för att förhindra att partiklar kommer in i maskinen från tvättstället.

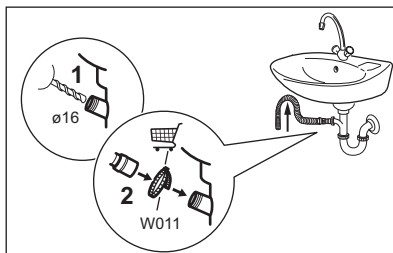

Anslut tömnings slangens till avloppsmuffen och dra åt med en klämma. Kontrollera att tömnings slangens gör en loop för att förhindra att partiklar kommer in i maskinen från tvättstället.

6. Placera slangens ände direkt i ett inbyggt avloppsrör i väggen och dra åt med en klämma.

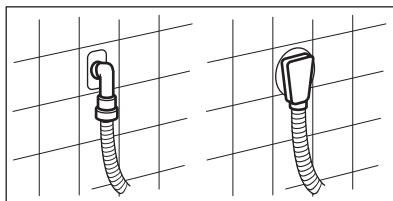

5.3 Elektrisk anslutning

I slutet av installationen kan du ansluta nätkontakten till eluttaget.

Typskylten och kapitlet "Tekniska data" anger nödvändiga elektriska klassificeringarna. Se till att de är kompatibla med nätspänningen.

Kontrollera att elnätet i ditt hem klarar den maximala belastning som krävs, även med hänsyn till andra produkter som är anslutna till samma nätkrets i ditt hushåll.

Anslut maskinen till ett jordat eluttag.

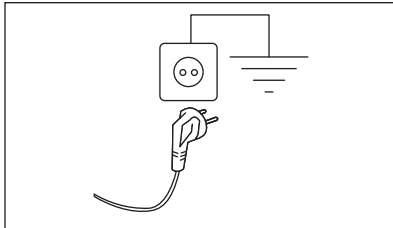

Nätkabeln måste vara lätt att komma åt när maskinen har installerats.

För allt elektriskt arbete som krävs för att installera den här maskinen, kontakta vårt auktoriserade servicecenter.

Tillverkaren ansvarar inte för personskador eller materiella skador som uppstår till följd av att ovanstående säkerhetsåtgärder inte har följts.

6. TILLBEHÖR

6.1 Finns på www.electrolux.com/shop eller från auktoriserad återförsäljare



Endast lämpliga tillbehör som godkänts av ELECTROLUX garanterar produktens säkerhetsstandarder. Om icke godkända delar används kommer alla slags anspråk att upphävas.

6.2 Fästplåtsats

Om du installerar produkten på en plint som inte är ett tillbehör som levereras av ELECTROLUX, måste du sätta fast den i fästplåtarna.

Läs noga igenom anvisningarna som medföljer tillbehöret.

6.3 Piedestal med låda

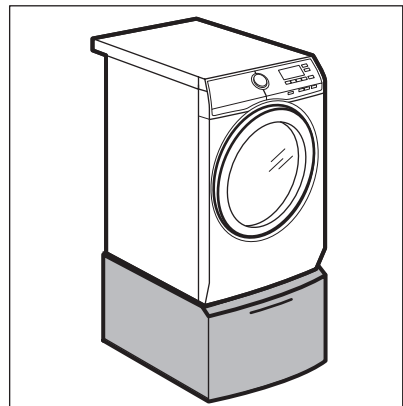

Höj upp maskinen och gör det enklare att lägga in och plocka ur tvätt. Lådan kan

användas för förvaring av tvätt, t.ex.: handdukar, rengöringsprodukter med mera.

7. KONTROLLPANELEN

7.1 Specialfunktioner

Din nya tvätt-torkmaskin uppfyller alla krav för en effektiv behandling av din tvätt med låg vatten-, energi- och tvättmedelsförbrukning samtidigt som kläderna hanteras varsamt.

- **SteamCare-systemet** ger, tack vare nya **FreshScent** ångprogram, en perfekt maskin för uppfräschning av de ömtåligaste plaggen utan att tvätta dem. Använd den delikata doften som utvecklats exklusivt av **ELECTROLUX** för att få en trevlig känsla av

"nytvättat" och för att avlägsna lukt och skrynlor.

- Tack vare **Soft Plus-funktionen** sprids sköljmedlet jämt över tvätten och tränger djupt in i fibrerna, vilket ger en perfekt mjukhet.
- Funktionen **SensiCare System** känner av tvättmängden och fastställer tvättiden på 30 sekunder. Tvättprogrammet är anpassat efter tvättmängden och typ av material utan att för den skull förbruka mer tid, energi eller vatten än nödvändigt.

7.2 Beskrivning av kontrollpanelen

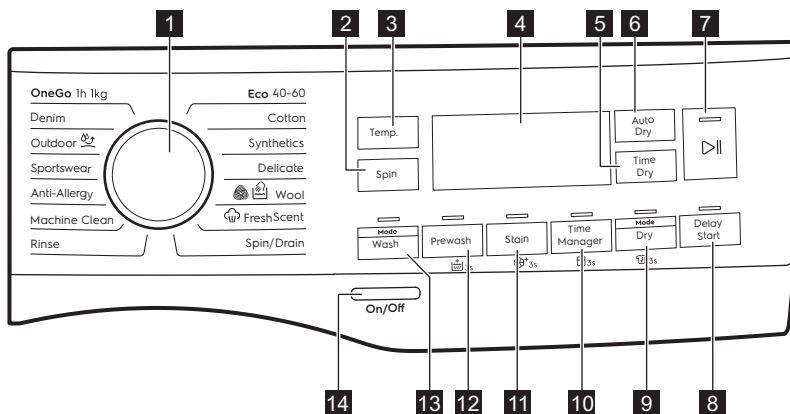

i De permanenta alternativen ställs in genom att hålla inne lämplig knapp i minst 3 sekunder.

- 1** Programväljare
- 2** Spin-pekknapp
- 3** Temperature-pekknapp
- 4** Visa
- 5** Time Dry-pekknapp
- 6** Auto Dry-pekknapp
- 7** Start/Paus touch-knapp
- 8** Delay Start-pekknapp
- 9** Mode Dry touchknapp och permanent Skrynkelsskyddsalternativ 3s
- 10** Time Manager touchknapp och permanent Barnlås 3s
- 11** Stain touchknapp och permanent Extra Soft Plus mjuk-alternativ +3s
- 12** Prewash touchknapp och permanent Extra Skölj-alternativ +3s





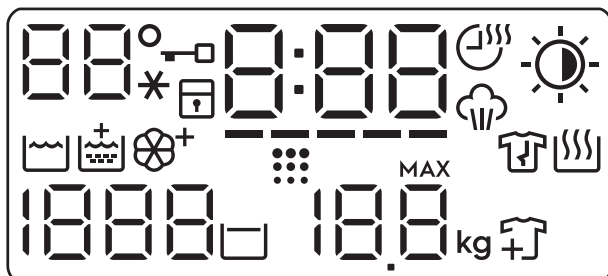

13 Mode Wash-peknapp

14 On/Off tryckknapp

7.3 Visa



88° *	Temperaturfältet: 88 Temperaturindikator. --* Indikatorlampa för kallt vatten.
→	Indikator för lucklås.
🔒	Indikator för barnlås.
000	Den digitala indikatorn kan visa: <ul style="list-style-type: none"> • Programtid (t.ex. 2:40, tvätt- och/eller torkfas). • Fördröjningstid (t.ex. 2h). • Programslut (000). • Varningskod (t.ex. E20). • Felindikator (- - -).
-----	Time Manager indikator
☁	Time Dry indikator
☁	Indikator för ångfas.
☀	Auto Dry indikator: <ul style="list-style-type: none"> ☀ Stryktorr ☀ Skåptorr ☀ Extra torr
🪣	Kontrolllampa för tvättfas
🧺	Indikator för extra sköljning.

	Soft Plus indikator
	Indikator för trumrengöring. Detta är en rekommendation för att köra trumrengöring. Se avsnitt "Rengöra trumman" i kapitlet "Skötsel och rengöring".
	Indikator för skrynkelfritt program. Läs avsnittet "Permanent skrynkelskydd" för mer information.
	Indikator för torkfas.
1888	Centrifugfältet: Indikator för centrifughastighet - - - Indikator för bortvald centrifugering. Centrifugering bortvald.
	Indikator för sköljstopp.
88.8 ^{MAX} kg	Indikatorn för maximal tvättvikt (se avsnittet "SensiCare System tvättmängdsdetektion"). MAX Den blinkar när max tvättmängd för valt program överskrids.
	Indikator för inläggning av mer tvätt. Den lyser i början av tvättfasen när det fortfarande är möjligt att pausa maskinen och lägga i mer tvätt.

7.4 Flerspråkiga etiketter

Fästbara etiketter på olika språk levereras med maskinen.

Önskad etikett kan fästas bredvid programvredet.

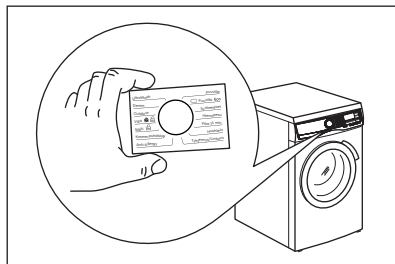

8. VRED OCH KNAPPAR

8.1 Inledning



Alternativen/funktionerna går inte att välja med alla tvättprogram. Kontrollera kompatibiliteten mellan funktionerna och tvättprogrammen i "Programöversikt". En funktion kan utesluta en annan, i det här fallet låter inte maskinen dig ställa in inkompatibla alternativ/funktioner.

8.2 On/Off

Tryck på den här knappen i några sekunder för att aktivera eller avaktivera produkten. Två olika ljud hörs när man slår på eller stänger av maskinen.

Eftersom Standby-funktionen automatiskt stänger av maskinen efter några minuter för att minska energiförbrukningen kan du behöva slå på den igen.

För mer information, se Standby-avsnittet i kapitlet Daglig användning.

8.3 Temperature

När du väljer ett tvättprogram föreslår maskinen automatiskt den förinställda temperaturen för programmet.

Tryck på denna knapp upprepade gånger tills önskad temperatur visas på displayen.

När displayen visar -indikatorerna, värmer inte produkten upp vattnet.

8.4 Spin

När du ställer in ett program väljer maskinen automatiskt maximal centrifughastighet, förutom för programmet Denim. Med den här funktionen kan du minska den förvalda centrifughastigheten.

Tryck upprepade gånger på den här knappen för att:

- **Minska centrifughastigheten.**
Displayen visar endast tillgängliga centrifugeringshastigheter för inställt program.
- Ytterligare centrifugalalternativ **Ingen centrifugering** .
Med detta alternativ avaktiveras alla centrifugeringsfaser. Maskinen utför endast tömningsfasen för valt tvättprogram. Välj detta alternativ för mycket ömtåliga material. I vissa program används mer vatten i sköljfasen
- Aktivera -funktionen **Sköljstopp**. Den sista centrifugeringen utförs ej. Maskinen tömmer inte ut det sista sköljvattnet för att tvätten inte ska skrynklas. Tvättprogrammet stannar med vatten i trumman.

Indikator visas på displayen. Luckan förblir låst och trumman roterar regelbundet för att minska skrynkling. Du måste tömma ut vattnet för att låsa upp luckan.

Om du trycker på Start/Paus -knappen utför maskinen centrifugeringsfasen och tömmer ut vattnet.

- Maskinen tömmer ut vattnet automatiskt efter cirka 18 timmar.

8.5 Mode Wash

Med den här knappen kan du aktivera eller avaktivera tvättläget. När tvättläget är aktiverat är knappindikatorn tänd.

8.6 Prewash

Funktionen lägger till en förtvättfas till ett tvättprogram.

Motsvarande indikatorlampa ovanför touchknappen tänds.

- Använd den här funktionen för att lägga till en förtvättfas i 30 °C före tvättfasen.
Den här funktionen rekommenderas för hårt smutsad tvätt, särskilt om den innehåller sand, damm, lera och andra fasta partiklar.

- Den här funktionen kan öka programtiden.

8.7 Permanent inställning av extra sköljning 3s

Med den här funktionen kan du ha en permanent extra sköljning på när du ställer in ett valbart program.

Aktivera/avaktivera funktionen genom att hålla inne Prewash-knappen i 3 sekunder tills indikator **tänds/släcks** på displayen.

När den är aktiverad återgår maskinen till det här alternativet när du stänger av den eller byter/återställer programmet.

- Den här funktionen ökar programlängden.

8.8 Stain

Tryck på den här funktionen för att lägga till fläckfunktionen till ett program.

Motsvarande indikatorlampa ovanför touchknappen tänds.

Använd detta alternativ för tvätt med svåra fläckar att ta bort.

När du väljer detta alternativ ska fläckbortagningsmedlet hällas i facket .



Den här funktionen ökar programlängden. Denna funktion är inte tillgänglig för temperaturer under 40 °C.

8.9 Permanent Soft Plus 3s

Ställ in det här alternativet för att optimera sköljmedelsdistributionen och därmed få mjukare tvätt.

Rekommenderas när du använder sköljmedel.

Aktivera/avaktivera funktionen genom att hålla inne -knappen Stain i 3

sekunder tills indikatorlampan för tänds/släcks.

När den är aktiverad återgår maskinen till det här alternativet när du stänger av den eller byter/återställer programmet.



Den här funktionen ökar programlängden.

8.10 Time Manager

Med detta alternativ kan du minska programmets varaktighet beroende på mängden tvätt och graden av nedsmutsning.

När du ställer in ett tvättprogram visas standardlängden och -----streck.

Tryck på Time Manager-knappen för att minska programtiden efter dina behov. Displayen visar den nya programtiden och antalet streck minskar efter hand:

----- passar för en full maskin med normalt smutsad tvätt.

---- ett snabbprogram för full maskin med lätt smutsad tvätt.

-- mycket snabbt program för en liten tvättmängd med lätt smutsad tvätt (max. halv maskin).

- det kortaste programmet för att fräscha upp en liten mängd tvätt.

Time Manager är endast tillgänglig för programmen i tabellen.

Indikator	Eco 40-60	Bomull	Syntet
----- 1)	■	■	■
----	■	■	■
---	■	■	■
--	■	■	■
-	■	■	■

1) Standardlängd för alla program.

Time Manager med ångprogram

När du väljer ett ångprogram, kan tre ångnivåer väljas med den här knappen och programtiden minskar motsvarande:

- --- : hög.
- -- : medelhög.
- - : låg.

8.11 Barnlås 3s

Med den här funktionen kan du förhindra att barnen leker med kontrollpanelen.

Aktivera/avaktivera funktionen genom att hålla inne -knappen Time Manager tills indikatorlampan för tänds/släcks.

När den är aktiverad återgår maskinen till det här alternativet när du stänger av den eller byter/återställer programmet. Om du trycker på en knapp blinkar -indikatorn för att indikera att knapparna är avaktiverade.

8.12 Mode Dry

Med den här knappen kan du aktivera eller avaktivera torkläget. När torkläget är aktiverat är knappindikatorn tänd.

8.13 Anti-crease (Skrynkelskydd) 3s



Den här funktionen lägger till en kort skrynkelskyddsfas i slutet av programmet.

Ångfasen minskar skrynkligheten och gör strykningen enklare.

Aktivera/avaktivera funktionen genom att hålla inne -knappen Mode Dry i 3 sekunder tills indikatorlampan för  **tänds/släcks**.

När den är aktiverad återgår maskinen till det här alternativet när du stänger av den eller byter/återställer programmet.

 Den här funktionen kan öka programtiden.

När programmet är klart visar displayen , indikatorn  och Start/Paus  kontrollampan tänds. Trumman rör sig mjukt i cirka 30 minuter för att utnyttja ångan. Valfri knapp kan tryckas för att stänga av skrynkelskyddsrorelsen och låsa upp luckan. Maskinen föreslår åter det tidigare inställda programmet.

För att avbryta skrynkelskyddsfasen kan du också:

- trycka på On/Off -knappen i några sekunder för påslagning och avstängning av maskinen.
- Vrida programratten till en annan position.

 En mindre tvättmängd ger bättre förutsättningar för ett bra resultat.

8.14 Time Dry

Tryck på den här knappen för att ange den tid som passar textilierna som du ska torka (se tabellen "Tidsbestämd torkning"). På displayen visas det valda värdet.

Varje gång du trycker på knappen ökar torktiden med 5 minuter.

 Du kan inte välja alla tider för olika typer av textilier.

8.15 Auto Dry

Tryck på den här knappen för att ställa in någon av de automatiska torrhetsnivåerna som maskinen föreslår.

På displayen tänds relevant torrhetsindikator:

-  **Stryktorrt:** tvätt som ska strykas.
-  **Skåptorrt:** tvätt som ska läggas in i skåp.
-  **Extra torrt:** tvätt som ska torkas helt.

 Du kan inte välja alla automatiska nivåer för alla typer av textilier.

8.16 Delay Start

Med den här funktionen kan du fördröja programstarten till önskad tidpunkt.

Tryck upprepade gånger på knappen för att ställa in önskad fördröjning. Tiden ökar i steg om 1 timme upp till 20 timmar.

Displayen visar den valda fördröjda tiden. När du har tryckt på Start/Paus -knappen börjar maskinen nedräkningen och luckan är låst.





8.17 Start/Paus

Tryck på Start/Paus -knappen för att starta, pausa eller avbryta ett program.



9. PROGRAM

9.1 Programöversikt

Program Standardtemperatur Temperaturområde	Referenshastighet för centrifug Varvtalsområde för centrifugering	Max tvättmängd	Beskrivning av program (Typ av tvätt och smutsgrad)
Eco 40-60 (Endast tvätt) 40 °C ¹⁾	1600 varv/min 1600 varv/min - 400 varv/min	10 kg	Vit och färgäkta bomull. Normalt smutsad tvätt.
Eco 40-60 + Skåptorrt (tvätt- och torkläge) 40 °C ²⁾	1600 varv/min 1600 varv/min - 1000 varv/min	6 kg	
Eco 40-60 + skåptorrt (endast torkläge)	-	6 kg	Vit och färgäkta bomull.
Bomull 40 °C 90 °C – kall	1600 varv/min (1600- 400 varv/min)	10 kg	Vit och färgad bomull. För normalt, mycket och lätt smutsad tvätt.
Syntet 40 °C 60 °C – kall	1200 varv/min (1200 - 400 varv/min)	4 kg	Syntetplagg eller blandade material. Normalt smutsad tvätt.
Fintvätt 30 °C 40 °C – kall	1200 varv/min (1200- 400 varv/min)	2 kg	Ömtåliga material som akryl, viskos och blandade material som måste fintvättas. För normalt och lätt smutsad tvätt.
Ylle 40 °C 40 °C – kall	1200 varv/min (1200 - 400 varv/min)	1.5 kg	Maskintvättbar ylle, handtvättbar ylle och andra material märkta med "Handtvätt"-symbol ³⁾ .

Program Standardtemperatur Temperatur- område	Referen- shastig- het för centrifug Varvtals- område för centri- fugering	Max tvätt- mängd	Beskrivning av program (Typ av tvätt och smutsgrad)
<p>Ångprogram </p> <p>Ångprogram kan användas för att minska skrynklor och dålig lukt⁴⁾ för kläder som bara behöver fräschas upp och inte behöver tvättas. Tygets fibrer slappnar av och strykningen blir lättare. När programmet har avslutats tar du snabbt ut tvätten från trumman⁵⁾. Ångprogram utför inte någon hygien tvätt. Kör inte följande typ av plagg på något av dessa program:</p> <ul style="list-style-type: none"> • Plagg som inte är avsedda för torktumling. • Plagg märkta "Endast kemtvätt". 			
<p>FreshScent-system ELECTROLUXdoft. Med denna speciellt milda doft ger tvätten en "nytvättad" känsla: du behöver bara hålla en dosflaska i facket  och starta ett ångprogram. Minska doft-dosen vid mindre tvättmängd. Med Time Manager-knappen kan programtiden minska om man har lagt i plagg med tvättråd för lägre temperatur.</p> <p>GÖR INTE SÅ HÄR:</p> <ul style="list-style-type: none"> • Torktumla plagg behandlade med doft. Effekten dunstar bort. • Använd doften för andra syften än de som beskrivs här. • Använd doften på nya plagg. Nya kläder kan innehålla rester av ytbehandlingar som inte är kompatibla med doften. <p> Doftflaskor finns i ELECTROLUX webbutiken hos auktoriserad återför-säljare.</p>			
 FreshScent	-	1 kg	<p>Bomull, Syntet, Fintvätt. Kort och skonsamt ångprogram för att fräscha upp även dina mycket ömtåliga kläder, som kläder med paljetter, spetsar osv. Vid mindre tvättar kan programtiden minska ytterligare med hjälpmedel i tillvalet Time Manager</p> <p> WARNING! Använd inte det här programmet med ylle och andra plagg som är märkta med endast kemtvätt.</p>
Centrifugering/ Tömning	1600 varv/min (1600 - 400 varv/ min)	10 kg	Alla material utom ylle och ömtåliga mate- rial. Centrifugera tvätten och tömma ut vattnet i trumman.

Program Standardtemperatur Temperatur- område	Referen- shastig- het för centrifug Varvtals- område för centri- fugering	Max tvätt- mängd	Beskrivning av program (Typ av tvätt och smutsgrad)
Skölj	1600 varv/min (1600- 400 varv/min)	10 kg	Alla material, förutom ylle och mycket ömtåliga material. Program för sköljning och centrifugering. Centrifugeringens standardhastighet är den som används för bomullsprogrammen. Minska centrifugvarvtalet efter typ av tvätt. Vid behov, ställ in funktionen Extra sköljning för ytterligare sköljningar. Med en låg centrifugeringshastighet sköljer maskinen skonsamt och centrifugerar en kort stund.
Maskinrengöring 60 °C	1200 varv/min (1200 - 400 varv/ min)	-	Underhållsprogram med varmt vatten för att rengöra och fräscha upp trumman och för att avlägsna rester som kan orsaka lukt. Använd detta program en gång i månaden för bästa resultat. Töm trumman innan du kör programmet. Sätt fliken i tvättmedelsfacket för huvudtvätt i upprätt läge. Håll en kopp klorbaserat blekmedel eller tvättmaskinsrengöring i tvättmedelsfacket för huvudtvätt. ANVÄND INTE båda tillsammans.  Kör, efter trumrengöringen, ett sköljprogram med tom trumma utan tvättmedel, för att avlägsna eventuella rester av blekmedlet. Om du ställer in det här programmet med Mode Dry aktiveras antiluddfunktionen. Se kapitlet "Ludd på tyget".
Anti-Allergy 60 °C	1600 varv/min (1600 - 400 varv/ min)	10 kg	Vita bomullsplagg. Detta högpresterande tvättprogram tar bort mer än 99,99 % av bakterier och virus ⁶⁾ genom en temperatur över 60 °C under hela tvättprogrammet och förbättrad sköljning som säkerställer att tvättmedel och rester från mikroorganismer avlägsnas. Detta program säkerställer också en lämplig minskning av pollen/allergiframkallande ämnen.
Sportkläder 30 °C 40 °C – kall	1200 varv/min (1200- 400 varv/min)	4 kg	Sportplagg i syntetmaterial. Detta program är utformat för att skonsamt tvätta moderna sportkläder men är även lämpligt för gym-, cykel- eller joggingkläder och liknande plagg.

Program Standardtemperatur Temperaturområde	Referenshastighet för centrifug Varvtalsområde för centrifugering	Max tvättmängd	Beskrivning av program (Typ av tvätt och smutsgrad)
 Outdoor 30 °C 40 °C – kall	1200 varv/min (1200- 400 varv/min)	2 kg	<p> Använd inte sköljmedel och se till att det inte finns några sköljmedelsrester kvar i tvättmedelsfacket.</p> <p>Ytterkläder, tekniska material, sportjackor, vattentäta jackor och jackor som andas, skaljackor med löstagbar fleece eller innerfoder.</p> <p> Genom att utföra ett kombinerat tvätt- och torkningsprogram fungerar torkningsfasen också som vattenavvisande konservering. Se till att plaggets skötselråd tillåter torktumling.</p>
Denim 30 °C 40 °C – kall	1200 varv/min (1200 - 400 varv/min)	4 kg	<p>Specialprogram för denimplagg med fintvättfas för minimal blekning av färger och märken. För bättre resultat rekommenderar vi att man minskar tvättmängden.</p>
OneGo 1h 1kg 30 °C 40 °C – 30 °C	1200 varv/min (1200 - 400 varv/min)	1 kg	<p>Blandade material (bomull och syntet). Komplet kortprogram för att tvätta och torka en tvätt på upp till 1 kg. Programmet varar bara i 1 timme.</p>

Program	Referenshastighet för centrifug	Max tvättmängd	Beskrivning av program (Typ av tvätt och smutsgrad)
Standardtemperatur Temperaturområde	Varvtalsområde för centrifugering		
<ul style="list-style-type: none"> • Återställ position. Displayen visar bara streck. 			

1) Enligt kommissionens förordning EU 2019/2023. Detta program vid standardtemperatur och standardcentrifughastighet, i endast tvättläge, med nominell kapacitet på 10 kg, kan rengöra normalt smutsad bomullstvätt som deklarerats tvättbar vid 40 eller 60 °C tillsammans.



Se kapitlet "Förbrukningsvärden" för mer information om uppnådd temperatur i tvätten, programtid m.m.

De mest effektiva programmen vad gäller energiförbrukning är i allmänhet sådana som kan köras vid lägre temperatur och med längre programtid.

2) Enligt kommissionens förordning EU 2019/2023. Detta program kan vid standardtemperatur, standardcentrifughastighet, tvätt- och torkläge, nominell kapacitet 6 kg och torknivå Skåptorr, utföra tvättning och torkning som rengör normalt smutsad bomullstvätt deklarerad som tvättbar vid 40 eller 60 °C tillsammans och tvätten kan efter programmet omedelbart förvaras i skåp.

3) Under detta program roterar trumman sakta för skonsam tvättning. Det kan verka som att trumman står still eller roterar felaktigt, men detta är helt normalt för det här programmet.







4) Ångprogrammet tar inte bort intensiv lukt.

5) Tvätten kan vara fuktig efter ångbehandlingen. Häng upp plaggen i några minuter

6) Testat för Staphylococcus aureus, Enterococcus faecium, Candida albicans, Pseudomonas aeruginosa och MS2 Bacteriophage i externa tester utförda av Swisstatest Testmaterialien AG år 2021 (Testrapport nr 202120117).

Kompatibla programalternativ

Program	Spin	Ingen centrifugering	Prewash ¹⁾	Stain	Time Manager	Delay Start
Eco 40-60	■	■	■	■	■	■
Bomull	■	■	■	■	■	■

Program	Spin	Ingen centrifugering		Prewash ¹⁾	 3s	Stain	 3s	Time Manager	 3s	Delay Start
Syntet	■	■	■	■	■	■	■	■	■	■
Fintvätt	■	■	■		■		■		■	■
Ylle	■	■	■							■
 FreshScent								■		■
Centrifugering/ Tömning	■	■ ²⁾								■
Skölj	■	■	■		■				■	■
Maskinrengöring	■	■								■
Anti-Allergy	■	■	■	■	■	■	■		■	■
Sportkläder	■	■	■	■	■				■	■
 Outdoor	■	■	■		■				■	■
Denim	■	■	■		■	■	■		■	■
OneGo 1h 1kg									■	■

1) Prewash och Stain kan inte väljas samtidigt.

2) Om du ställer in funktionen Ingen centrifugering, töms bara vattnet ur.

Lämpliga tvättmedel för varje program

Program	Pulvertvätt-medel ¹⁾	Flytande tvättmedel	Flytande tvättmedel för kulörtvätt	Ömtåliga yl-leplagg	Special
Eco 40-60	▲	▲	▲	--	--
Bomull	▲	▲	▲	--	--
Syntet	▲	▲	▲	--	--
Fintvätt	--	--	--	▲	▲
Ylle	--	--	--	▲	▲
Anti-Allergy	▲	▲	--	--	▲
Sportkläder	--	▲	▲	--	▲
Outdoor	--	--	--	▲	▲
Denim	--	--	▲	▲	▲
OneGo 1h 1kg	--	▲	▲	--	--

¹⁾ Vid temperatur över 60 °C rekommenderas pulvertvättmedel.

▲ = Rekommenderas

-- = Rekommenderas ej

9.2 Woolmark Wool Care – Blå



- Maskinens ylleprogram har godkänts av Woolmark Company för

maskintvätt av ylleplagg märkta som "handtvätt", under förutsättning att plaggen tvättas enligt anvisningarna på plaggets etikett och det som anges från tillverkaren av denna tvättmaskin. M1230.



- Torktumlarens ylleprogram har testats och godkänts av The Woolmark Company. Programmet är lämpligt för torkning av ylleplagg som är märkta med "handtvätt", förutsatt att plaggen tvättas i ett Woolmark-godkänt handtvättprogram och torktumlas enligt tillverkarens anvisningar. M1224.

Woolmark-symbolen är en certifieringsmärkning i många länder.

9.3 Automatisk torkning



De första programtiderna för program med Auto Dry-tillvalet är endast uppskattningar, den faktiska torktiden kan skilja sig något från den tid som visas.

Torrhetsgrad	Material	Tvättmängd
 Extra Torrt För frottématerial	Bomull och linne (morgonrockar, badhanddukar m.m.)	upp till 6 kg
	Jeansplagg	upp till 4 kg
 Cupboard Dry (Skåptorrt) För plagg som ska förvaras	Bomull och linne (morgonrockar, badhanddukar m.m.)	upp till 6 kg
	Syntet och blandat (tröjor, blusar, underkläder, hushålls- och sänglinne)	upp till 4 kg
	Fintvätt (akryl, viskos och ömtåliga blandade material)	upp till 2 kg
	Ylleplagg (yllejumper)	upp till 1 kg
	Sportplagg för utomhusbruk (ytterplagg, tekniska material, sportplagg, vattentäta/genomsläppliga plagg, skalplagg)	upp till 2 kg
	Jeansplagg	upp till 4 kg
	 Iron Dry (Stryktorrt) Lämpligt för strykning	Bomull och linne (lakan, bordsdukar, skjortor m.m.)

9.4 Tidsinställd torkning

Torrhetsgrad	Material	Tvättmängd (kg)	Centrifugehastighet (varv/min)	Beräknad tid (min)
Extra Torrt För frottématerial	Bomull och linne (morgonrockar, badhanddukar m.m.)	6	1600	245 - 265
		4	1600	165 - 185
		2	1600	125 - 135
	Jeansplagg	4	1200	170 - 190
		2	1200	115 - 125

Torrhetsgrad	Material	Tvätt män- gd (kg)	Cent- rifuge- rings- has- tighet (varv/ min)	Beräknad tid (min)
Cupboard Dry (Skåptorrt) För plagg som ska förvaras	Bomull och linne (morgonrockar, badhanddukar m.m.)	6	1600	235 - 255
		4	1600	155 - 175
		2	1600	115 - 125
	Syntet och blandat (tröjor, blusar, underkläder, hushålls- och sänglinne)	4	1200	135 - 145
		1	1200	40 - 50
		Skonprogram (akryl, viskos och ömtåliga blandade material)	2	1200
		1	1200	70 - 80
	Ylle (yllejumprar)	1	1200	110 - 130
	Sportplagg för utomhusbruk (ytterplagg, tekniska material, sport- plagg, vattentäta/genomsläppliga plagg, skalplagg)	2	1200	140 - 160
		1	1200	70 - 80
		Jeansplagg	4	1200
		2	1200	105 - 115
Iron Dry (Stryktorrt) Lämpligt för strykning	Bomull och linne (lakan, bordsdukar, skjortor m.m.)	6	1600	170 - 190
		4	1600	105 - 125
		2	1600	75 - 85

10. INSTÄLLNINGAR

10.1 Ljudsignaler

Den här produkten kommer med olika akustiska signaler som aktiveras när:

- Du slår på produkten (särskild kort ljudsignal).
- Du stänger av produkten (särskilt kort ljudsignal).



- Du trycker på knapparna (klickande ljud).
- Du gör ett felval (3 korta ljud).
- Programmet är klart (ljudsignal i cirka 2 minuter).
- Produkten fungerar inte korrekt (korta ljudstötar i cirka 5 minuter).

Inaktivera/aktivera ljudsignalerna när programmet är klart genom att trycka på

Mode Wash- och Prewash-knapparna samtidigt i 2 sekunder. Displayen visar On eller Off.

- i** Om du avaktiverar ljudsignalerna fortsätter de att låta när det är fel på produkten.

11. FÖRE FÖRSTA ANVÄNDNING

1. Se till att det finns el och att vattenkranen är öppen.
 2. Häll 2 liter vatten i tvättmedelsfacket märkt med .
- Då aktiveras tömningssystemet.
3. Häll en liten mängd tvättmedel i facket märkt med .

4. Ställ in och starta ett program för bomull vid högsta temperaturen utan tvätt i trumman. Detta tar bort all möjlig smuts från trumman och baljan.

12. DAGLIG ANVÄNDNING - ENDAST TVÄTT



VARNING!
Se Säkerhetsavsnitten.

12.1 Aktivera produkten

1. Sätt i stickkontakten i eluttaget.
2. Öppna vattenkranen.
3. Tryck på On/Off-knappen i några sekunder för att aktivera produkten. En kort signal hörs.

12.2 Ladda tvätten

1. Öppna luckan.
2. Töm fickorna och vik plaggen ut och in innan du lägger in dem.
3. Lägg in tvätten i trumman, ett plagg i taget. Lägg inte i för mycket tvätt i trumman.
4. Stäng luckan ordentligt.

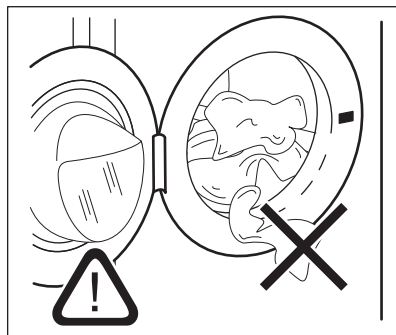



FÖRSIKTIGHET!
Se till att ingen tvätt fastnar mellan luckan och tätningen för att undvika läckage eller skada på tvätten.



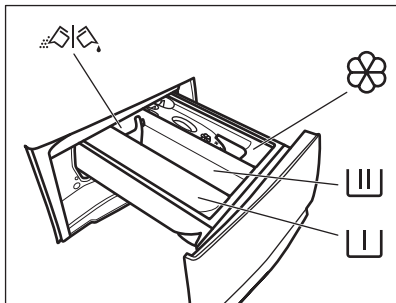

Att tvätta kraftigt oljiga fettfläckar kan skada tvättmaskinens gummidelar.

12.3 Påfyllning av tvättmedel och tillsatsmedel



 – Fack för förvättfasen, blötlägningsprogram eller fläckborttagningsmedel.

 – Fack för tvättfas.

 – Fack för sköljmedel och andra flytande medel (mjukmedel, stärkelse).

MAX – Maximal nivå för flytande tillsatser.

 – Flik för pulvertvättmedel eller flytande tvättmedel.

i Följ alltid instruktionerna på tvättmedelsförpackningarna, men vi rekommenderar dock att du inte överskrider den angivna maxnivån (**MAX**). Denna mängd garanterar bästa tvättresultat.

i Efter ett tvättprogram ska eventuella tvättmedelsrester tas bort från tvättmedelsfacket.

12.4 Kontrollera tvättflikens läge

1. Dra ut tvättmedelsfacket så långt det går.

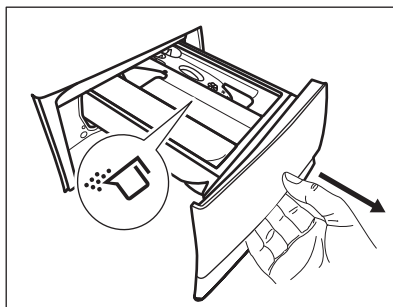

2. Tryck ned spaken för att ta bort dispensern.
3. Vrid fliken uppåt för att använda pulvertvättmedel.

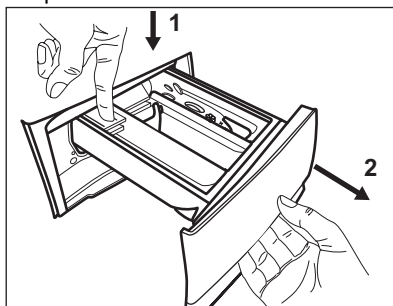

4. Vrid fliken nedåt för att använda flytande tvättmedel.

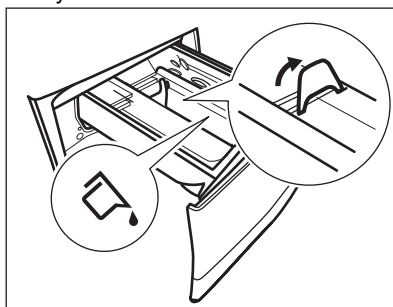

Med fliken i läget **NEDÅT**:

- Använd inte geléaktigt eller flytande tvättmedel.
 - Överskrid inte dosen för flytande tvättmedel som anges på fliken.
 - Ställ inte in förvättfasen.
 - Ställ inte in funktionen för fördröjd start.
5. Mät upp tvättmedlet och sköljmedlet.
 6. Stäng tvättmedelsfacket försiktigt.

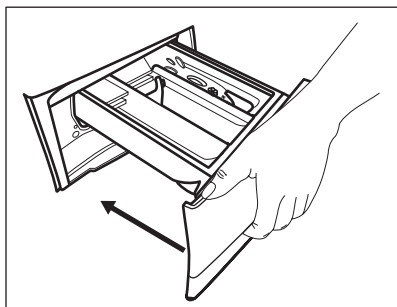

Se till att fliken inte orsakar blockering när du stänger lådan.

12.5 Inställning av program

1. Vrid programvredet till önskat tvättprogram. Det första programmet längst upp till höger på programvredet är Eco 40-60, det vill säga programmet som information om energimärkningen avser.

Indikatorlampan för Mode Wash-knappen tänds.

Indikatorlampan för Start/Paus -knappen blinkar.



Displayen visar en ungefärlig programtid.

2. Tryck på motsvarande knappar för att ändra temperaturen och/eller centrifugeringshastigheten.
3. Ställ vid behov in en eller flera funktioner genom att trycka på motsvarande knappar. Knapparna tänds på displayen och angiven information ändras därefter.



Om ett val **ej är möjligt** hörs en ljudsignal och displayen visar .



12.6 Starta ett program

Tryck på Start/Paus -knappen för att starta programmet. Det går inte att starta programmet när knappens indikatorlampa är släckt och inte blinkar (till exempel om luckan är öppen). Motsvarande indikator slutar blinka och fortsätter lysa med fast sken. Programmet startar och luckan låses. På displayen visas indikatorn .



Tömningspumpen kan vara aktiv strax innan produkten fylls med vatten.



12.7 Starta ett program med fördröjd start

1. Tryck på Delay Start-knappen flera gånger tills displayen visar önskad fördröjningstid.
2. Tryck på Start/Paus -knappen. Luckan låses och nedräkningen för fördröjd start börjar. Displayen visar indikatorn .

När nedräkningen är klar startar programmet automatiskt.



Avbryta fördröjd start efter det att nedräkningen påbörjats

För att avbryta den fördröjda starten:

1. Tryck på knappen Start/Paus  för att pausa produkten. Motsvarande kontrollampa blinkar.
2. Tryck på Delay Start-knappen tills displayen visar .
3. Tryck på Start/Paus -knappen igen för att omedelbart starta programmet.

Ändring av fördröjd start efter det att nedräkningen påbörjats

Ändra den fördröjda starten:

1. Tryck på knappen Start/Paus  för att pausa produkten. Motsvarande kontrollampa blinkar.
2. Tryck på Delay Start-knappen flera gånger tills displayen visar önskad fördröjningstid.
3. Tryck på Start/Paus -knappen en gång till för att starta ny nedräkning.

12.8 SensiCare System-detektion av tvättmängd

- i** Programtiden som visas på displayen gäller för **medelstor till stor tvättmängd**.

När du har tryckt på Start/Paus -knappen, släcks indikatorn för max tvättmängd och SensiCare System startar avkänning av tvättmängden:

1. Maskinen känner av tvättmängden inom 30 sekunder. I program där Time Manager kan väljas spelar Time Manager-fälten ---- under siffrorna upp en enkel animering under denna fas. Trumman roterar sakta.
2. En längre eller kortare programtiden kan väljas. Efter ytterligare 30 sekunder börjar vatten fyllas på.

Efter tvättmängdsavkänningen blinkar indikatorn **MAX** på displayen om **för mycket tvätt har lagts i trumman**:

I sådant fall kan du under 30 sekunder pausa maskinen och ta ut tvätt.

Efter utplockning av tvätt startar du programmet igen med Start/Paus -knappen. SensiCare-fasen kan upprepas upp till tre gånger (se punkt 1).

Viktigt! Även om tvättmängden inte minskas, startar tvättprogrammet trots för stor tvättmängd i trumman. I sådant fall kan inte bästa möjliga tvättresultat garanteras.



- i** Under cirka 20 minuter efter programstart kan tvätttiden ändras igen beroende på tvättens förmåga att absorbera vatten.

- i** SensiCare-avkänningen utförs bara för hela tvättprogram och om programtiden inte har minskats med Time Manager-knappen.

- i** SensiCare System kan inte väljas för vissa program, exempelvis Ylle, Skölj och korta program.

12.9 Avbryta ett program och ändra funktionerna

När programmet är igång kan du bara ändra **vissa** funktioner:

1. Tryck på Start/Paus -knappen. Motsvarande indikator blinkar.
2. Ändra funktionerna. Den angivna informationen på displayen ändras därefter.
3. Tryck på Start/Paus -knappen igen.

Tvättprogrammet fortsätter.

12.10 Avbryta ett pågående program

1. Tryck på On/Off-knappen för att avbryta programmet och stänga av produkten.
2. Tryck på On/Off-knappen igen för att aktivera produkten.

- i** Om SensiCare System har avslutats och vattenpåfyllningen redan har startat, startar det nya programmet **utan att på nytt använda SensiCare System**. Vattnet och tvättmedlet sköljs inte ut för att undvika svinn. Displayen visar maximal programtid och uppdateras efter cirka 20 minuter efter att det nya programmet har startat.

Det finns också ett annat sätt att avbryta:



1. Vrid väljarvredet till • "Reset"-läge.
2. Vänta i 1 sekund. Displayen visar

Nu kan du ställa in ett nytt tvättprogram.

12.11 Öppna luckan - Lägga in fler plagg

-  Om temperaturen och nivån på vattnet i trumman är för hög och/eller trumman fortfarande roterar ska du inte öppna luckan.

Luckan är låst medan ett program eller fördröjd start pågår. På displayen visas indikatorn .

1. Tryck på Start/Paus -knappen. Tillhörande kontrollampa för låst lucka släcks på displayen.
2. Öppna luckan. Ta bort eller lägg till alternativ om så behövs. Stäng luckan och tryck på Start/Paus -knappen.

Programmet eller den fördröjda starten fortsätter.

12.12 Program klart

När programmet är klart stannar produkten automatiskt. Ljudsignaler hörs (om de är aktiverade). På displayen visas .

Indikatorlampan för Start/Paus -knappen släcks.



Luckan låses upp och indikatorn  släcks.

1. Tryck på knappen On/Off för att stänga av produkten. Fem minuter efter att programmet avslutats stänger energisparfunktionen automatiskt av produkten.

-  När du slår på produkten igen visas slutet på det senast inställda programmet på displayen. Vrid programvredet för att ställa in ett nytt program.
2. Ta ut tvätten ur produkten.
 3. Kontrollera att trumman är tom.
 4. Låt luckan och tvättmedelsfacket stå på glänt för att undvika mögelbildning och dålig lukt.



12.13 Tömning av vattnet efter programmets slut

Om du har valt ett program eller en funktion som inte tömmer ut vattnet efter den sista sköljningen, avslutas programmet, men:

- Tiden visar  och displayen visar att luckan är låst .
- Indikatorlampan för Start/Paus -knappen börjar blinka.
- Trumman roterar fortfarande med jämna mellanrum för att undvika att tvätten skrynklas.
- Luckan förblir låst.
- Du måste tömma ut vattnet för att kunna öppna locket:

1. Tryck vid behov på Spin-knappen för att minska centrifugeringshastigheten som produkten föreslår.
2. Tryck på Start/Paus -knappen: produkten tömmer ut vattnet och centrifugerar.

Indikatorn för Sköljstopp  försvinner.

-  Om du har ställt in Ingen centrifugering , tömmer produkten bara ut vattnet.
3. När programmet är klart och indikatorn för lucklåset  släcks kan du öppna luckan.
 4. Tryck på On/Off-knappen i några sekunder för att inaktivera produkten.

12.14 Standby-funktion

Stand by-funktionen stänger automatiskt av produkten för att minska energiförbrukningen när:

- Du använder inte produkten i 5 minuter utan att något program körs. Tryck på knappen On/Off för att slå på produkten igen.
- Efter fem minuter från tvättprogrammets slut. Tryck på knappen On/Off för att slå på produkten igen. Displayen visar slutet för det senaste programmet. Vrid programvredet för att ställa in ett nytt program.

Om vredet har roterats till

"Återställnings-" ("Reset-") position , stängs maskinen av automatiskt efter 30 sekunder.



Om du ställer in ett program eller ett alternativ som slutar med vatten i trumman, **stängs inte Stand by-funktionen av** för att påminna dig om att tömma ut vattnet.

13. DAGLIG ANVÄNDNING - TVÄTTNING OCH TORKNING



WARNING!
Se Säkerhetsavsnitten.



Den här maskinen är en automatisk tvätt-torkmaskin.



13.1 Komplet tvätt-/torkprogram

Manuella wash&dry-program



I vissa tvättprogram kan du kombinera både Mode Wash- och Mode Dry-läget för att köra ett fullständigt tvätt- och torkprogram.

Gör enligt följande:

1. När du har stoppat i tvätten och tvättmedlet, tryck på -knappen On/Off i några sekunder för att sätta på maskinen.
2. Lägg i tvätten ett plagg åt gången.
3. Häll tvättmedlet och tillsatserna i lämpligt fack.
4. Vrid programvredet till önskat tvättprogram. Maskinen väljer standardinställning med endast tvättfunktion och Mode Wash-knappens indikator tänds. Displayen visar standartemperaturen och centrifugering. Vid behov, ändra dem enligt din tvätt. Displayen visar också rekommenderad maxvikt för tvättprogram.
5. Ställ in önskade alternativ, om tillgängliga.
6. Tryck på inställningsknappen Mode Dry en gång för att aktivera torkfunktionen. Båda indikatorlamporna för Mode Wash- och Mode Dry-knapparna är tända.

Indikatorlamporna  och  tänds på displayen. Displayen visar också rekommenderad maxvikt för ett tvätt- och torkprogram (t.ex. 6 kg för bomull).

13.2 Tvätta och torka - automatiska nivåer

1. Tryck på knappen Auto Dry flera gånger tills displayen visar torrhetsnivån som krävs. Indikatorlamporna på displayen tänds enligt följande:
 - a.  **Strykorrh:** för bomullsplagg;
 - b.  **Skåporrh:** för bomulls- och syntetplagg;
 - c.  **Extra torr:** för bomullsplagg.

Tiden som visas på displayen är den totala återstående programlängden för både tvätt och torkning, beräknat på standardtvättmängd.





För att få bra torkresultat med mindre energiåtgång och kortare tid, låter produkten dig inte ställa in en för låg centrifugeringshastighet för plagg som ska tvättas och torkas.

2. Tryck på Start/Paus -knappen för att starta programmet. SensiCare-beräkningen startar.

-indikatorn för luckan låst tänds på displayen. På displayen visas också den återstående programtiden.

13.3 Tidsinställd tvättning och torkning

1. Tryck på Time Dry-knappen flera gånger för att ställa in önskad tid (se tabellen "Tidsbestämd torkning" i kapitlet "Program"). Indikatorn  för torknivå släcks och -indikatorn tänds.



Varje gång du trycker på knappen ökar torktiden med 5 minuter. På displayen visas den nya inställda tiden.

2. Tryck på Start/Paus -knappen för att starta programmet. SensiCare-beräkningen startar.

-indikatorn för luckan låst tänds på displayen.

På displayen visas också den återstående programtiden.

13.4 När programmet har avslutats

- Produkten stannar automatiskt.
- Ljdsignalen ljuder (om den är aktiv).
- På displayen tänds .
- Kontrollampen för Start/Paus -knappen släcks. Indikatorn för lucklåset  slocknar.

Maskinen fortsätter att vara igång med skrynkelskyddsfasen aktiverad i cirka 30 minuter till eller mer om Skrynkelskyddsfunktionen valts. Skrynkelskyddsfasen minskar uppkomsten av skrynklor. Du kan ta ut tvätten innan skrynkelskyddsfasen är klar. För bästa resultat rekommenderar vi att du tar ut tvätten när fasen är nästan eller helt klar eller klar. -indikatorn fortsätter vara tänd.

- Tryck på -knappen On/Off i några sekunder för att inaktivera produkten.

 Några minuter efter att programmet avslutats stänger energisparfunktionen automatiskt av produkten.

1. Ta ut tvätten ur produkten.
2. Se till att trumman är tom.

 Efter torkfasen ska trumman, tätningen och insidan av luckan rengöras med en fuktig trasa.

14. DAGLIG ANVÄNDNING - ENDAST TORKNING





WARNING!
Se Säkerhetsavsnitten.



Den här maskinen är en automatisk tvätt-torkmaskin.

14.1 Förberedelse för torkning

1. Tryck på On/Off-knappen i några sekunder för att aktivera produkten.
2. Lägg i tvätten plagg för plagg.
3. Vrid programvredet till lämpligt program för plaggen som ska torkas. Produkten går tillbaka till endast tvättprogram som standard och indikatorn för Mode Wash-knappen är på.
4. Tryck på Mode Dry-knappen och därefter på Mode Wash-knappen för att utföra bara torkning. Indikatorn för



Mode Dry-knappen tänds och indikatorn för Mode Wash-knappen släcks. Indikatorlamporna  och  tänds på displayen och -indikatorn släcks.



Vid torkning av mycket tvätt måste du för att få bra torkprestanda kontrollera att tvätten inte är ihoprullad och att den är enhetligt fördelad i trumman.

14.2 Torkning - Automatiska nivåer

1. Tryck på knappen Auto Dry flera gånger tills displayen visar torrhetsnivån som krävs. Indikatorlamporna på displayen tänds enligt följande:

- a.  **Stryktorrt:** för bomullsplägg,
- b.  **Skåporrt:** för bomulls- och syntetplägg,
- c.  **Extra torrt:** för bomullsplägg.



Displayen visar torkprogrammets längd.

2. Tryck på Start/Paus -knappen för att starta programmet.

-indikatorn för luckan låst tänds på displayen.

På displayen visas också den återstående programtiden.

14.3 Tidsinställd torkning

1. Tryck på Time Dry-knappen flera gånger för att ställa in önskad tid (se tabellen "Tidsbestämd torkning" i kapitlet "Program"). Indikatorn  för torknivå släcks och -indikatorn tänds.

Varje gång du trycker på knappen ökar torktiden med 5 minuter. På displayen visas den nya inställda tiden.

2. Tryck på Start/Paus  för att starta programmet.

-indikatorn för luckan låst tänds på displayen.

På displayen visas också den återstående programtiden.

14.4 När programmet har avslutats

- Produkten stannar automatiskt.

15. LUDD I MATERIALET



Under tvätt- och/eller torkfasen kan vissa typer av material (skum, ylle, sweatshirt) släppa ifrån sig ludd.

Luddet kan fastna på textilierna under nästa program.

Detta problem är mindre med tekniska textilier.

För att förhindra ludd i tvätten rekommenderar vi att du:

- Inte tvättar mörka material efter tvättning och torkning av ljusa material (handduk, ylle, sweatshirt osv.) och tvärtom.

- Ljudsignalen ljuder (om den är aktiv).
- På displayen tänds .
- Kontrolllampan för Start/Paus -knappen släcks. Indikatorn för lucklåset  slocknar. Maskinen fortsätter att vara igång med skrynkelskyddsfasen aktiverad i cirka 30 minuter till eller mer om Skrynkelskyddsfunktionen valts. Skrynkelskyddsfasen minskar uppkomsten av skrynklor. Du kan ta ut tvätten innan skrynkelskyddsfasen är klar. För bästa resultat rekommenderar vi att du tar ut tvätten när fasen är nästan eller helt klar eller klar. -indikatorn fortsätter vara tänd.
- Tryck på -knappen On/Off i några sekunder för att inaktivera produkten.



Några minuter efter att programmet avslutats stänger energisparfunktionen automatiskt av produkten.

1. Ta ut tvätten ur produkten.
2. Se till att trumman är tom.



Efter torkfasen ska trumman, tätningen och insidan av luckan rengöras med en fuktig trasa.

- Lufttorka denna typ av material när de tvättas första gången.
- Rengöra tömningsfiltret.
- Efter torkfasen bör den tomma trumman, packningen och luckan rengöras med en våt trasa.

Välj ett specialprogram för att ta bort ludd inuti trumman:

- Tömma trumman.
- Rengör trumman, tätningen och luckan med en våt trasa.
- Ställ in Maskinrengöring-programmet och Mode Dry för att aktivera antiluddfunktionen.

- Tryck på Start/Paus -knappen för att starta programmet.

 Om maskinen används ofta ska rengöringsprogrammet köras regelbundet.

16. RÅD OCH TIPS



VARNING!
Se Säkerhetsavsnitten.

16.1 Stoppa i tvätt

- Dela in tvätten i: vittvätt, kulörtvätt, syntetmaterial, ömtåliga material och ylle.
- Följ tvättanvisningarna som finns på tvättmärkingen.
- Tvätta inte vita och färgade plagg tillsammans.
- Vissa färgade plagg kan missfärgas i första tvätten. Vi rekommenderar att du tvättar dem separat de första två gångerna.
- Vänd ut och in på flerfärgade plagg, ylleplagg och plagg med tryck.
- Förbehandla svåra fläckar.
- Tvätta svåra smutsfläckar med ett specialtvättmedel.
- Var försiktig med gardiner. Ta bort hakarna och lägg gardinerna i en tvättpåse eller ett örngott.
- En mycket liten tvättmängd kan orsaka balansproblem vid centrifugeringsfasen och leda till överdrivna vibrationer. Om det inträffar:
 - a. avbryt programmet och öppna luckan (se avsnitt "Daglig användning"),
 - b. omfördela tvätten manuellt så att den är jämnt fördelad i trumman,
 - c. tryck på Start/Paus-knappen. Centrifugeringsfasen fortsätter.
- Knäpp knapparna på örngott och tryckknappar och stäng dragkedjor och hakar. Knyt bälten, snören, skosnören, band och andra lösa delar.
- Tvätta inte plagg utan fäll eller med hål i. Använd en tvättpåse för att tvätta små och/eller ömtåliga plagg (t ex bygelbehåar, bälten, strumpbyxor, skosnören, band etc.).

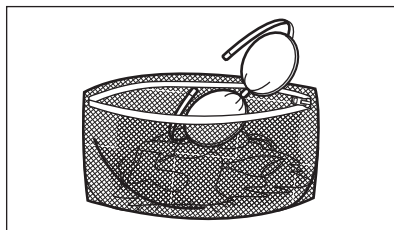

- Töm alla fickor och veckla ut kläderna.

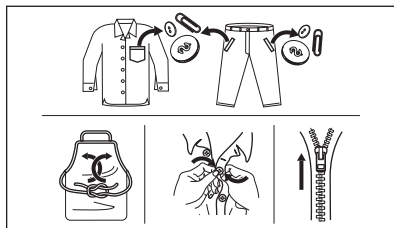

16.2 Svåra fläckar

Det räcker inte med vatten och tvättmedel för vissa fläckar.

Vi rekommenderar att du förbehandlar dessa fläckar innan du lägger in plaggen i maskinen.

Det finns särskilda fläckborttagningsmedel. Använd ett fläckborttagningsmedel som lämpar sig för typen av fläck och material.

Spraya inte fläckborttagningsmedel på plagg nära maskinen eftersom det är frätande för plastdelar.



16.3 Tvättmedelstyp och mängd

Val av tvättmedel och användning av korrekt mängd påverkar inte bara tvättprestandan utan hjälper också till att undvika avfall och skydda miljön:

- Använd endast tvättmedel och medel som är särskilt avsedda för tvättmaskiner. Först, se följande allmänna regler:
 - pulvertvättmedel (även tabletter och tvättmedel för engångsbruk) för alla typer av material, utom ömtåliga material. Pulvertvättmedel med blekmedel är att föredra för vittvätt,
 - Flytande tvättmedel, helst för tvättprogram med låga temperaturer (max. 60 °C) för alla typer av material, eller specialtvättmedel för endast ylle.
- Valet och mängden tvättmedel beror på: typ av material (fintvätt, ylle, bomull, osv), färger på kläder, tvättmängd, smutsgrad, tvättemperatur och vattnets hårdhet.
- Följ alltid anvisningarna på tvättmedelsförpackningen eller andra produkter utan att överskrida indikerad max.nivå (**MAX**).
- Blanda inte olika sorters tvättmedel.
- Använd mindre tvättmedel om:
 - du tvättar en liten mängd,
 - tvätten är lätt smutsad,
 - det bildas mycket skum under tvättningen.
- När du använder diskmedelstabletter eller -kapslar ska du alltid placera dem i trumman, inte i diskmedelsfacket, och följa tillverkarens rekommendationer.

Otillräckligt med tvättmedel kan ge:

- otillfredsställande tvättresultat,
- tvätten blir grå,
- kläderna blir oljiga,
- det bildas mögel inuti maskinen.

För mycket tvättmedel kan ge:

- lödder,
- minskad tvätteffekt,
- otillräcklig sköljning,
- större miljöpåverkan.

16.4 Miljövänliga tips

För att spara vatten och energi och skydda miljön rekommenderar vi att du följer dessa tips:

- **Normalt smutsad tvätt** kan tvättas **utan förtvätt** för att spara tvättmedel, vatten och tid (då skyddar du även miljön!).
- Om man lägger i smutstvätt till **maximal kapacitet som anges för varje program bidrar det till att minska energi- och vattenförbrukningen**.
- Med en bra förbehandling kan fläckar och begränsad smuts avlägsnas. Tvätten kan sedan tvättas på en lägre temperatur.
- För att använda rätt mängd tvättmedel, se den mängd som tvättmedelsproducenten föreslår och kontrollera vattenhården i din kommun. Se avsnittet "Vattenhårdhet".
- Ställ in **maximala möjliga centrifugeringshastighet** för det valda programmet för att spara energi under torkningsfasen!

16.5 Vattenhårdhet

Om vattenhården där du bor är hög eller medelhög rekommenderar vi att du använder en vattenavhårdare för tvättmaskiner. I områden där vattenhården är mjuk behövs ingen vattenavhårdare.

Kontakta din lokala vattenmyndighet för att ta reda på vattenhården där du bor.

Använd rätt mängd sköljmedel. Följ alltid anvisningarna på förpackningen till produkten.

16.6 Förbereda torkprogrammet

- Öppna vattenkranen.
- Kontrollera att tömningsslangen är korrekt ansluten. Läs installationskapitlet om du vill ha mer information.
- Om du vill veta hur stor tvättmängd du kan ha i de olika torkprogrammen tittar du i tabellerna.





16.7 Plagg som inte lämpar sig för torkning

Välj inte något torkprogram för den här typen av tvätt:

- Syntetgardiner.
- Plagg med metalldetaljer.
- Nylonstrumpor.
- Filtar.
- Överkast.
- Täcken.
- Jackor.
- Sövsäckar.
- Textilier med rester av hårspray, nagellacksborttagningsmedel eller liknande.
- Plagg som innehåller skumgummi och liknande material.

16.8 Klädvårdsetiketter

När du torkar annan tvätt följer du plaggens tvättråd:

-  = Plagget kan torktumlas
-  = Torkprogrammet sker vid hög temperatur
-  = Torkprogrammet sker vid lägre temperatur
-  = Plagget kan inte torktumlas.

16.9 Torkprogrammets varaktighet

Torktiden kan variera beroende på:

- den sista centrifugeringens hastighet
- torrhetsgrad
- typ av tvätt
- tvättens vikt

16.10 Ytterligare torkning

Om tvätten fortfarande är fuktig när torkprogrammet är klart väljer du ytterligare en kort torkning.



WARNING!
För att undvika att plaggen skrynklar eller krymper ska man inte torka tvätten längre än nödvändigt.

16.11 Allmänna tips

Läs tabellen «Torkprogram» om du vill veta de **genomsnittliga** torktiderna. Efter hand lär du dig att torka tvätten bättre. Notera torktiden för redan körda program.

Undvika statisk elektricitet i slutet av torkprogrammet:

1. Använd sköljmedel i tvättprogrammet.
2. Använd särskilt sköljmedel för torktumlare.

När torkprogrammet är klart ska man ta ur tvätten direkt.

17. SKÖTSEL OCH RENGÖRING



WARNING!
Se Säkerhetsavsnitten.

17.1 Periodiskt rengöringsschema

Tack vare periodisk rengöring kommer din tvättmaskin att hålla längre.

Låt luckan och tvättmedelsbehållaren vara lite öppna efter varje program för att luft ska kunna cirkulera och få bort fuktigheten inuti maskinen. Det förhindrar mögelbildning och dålig lukt.

Om maskinen inte ska användas på länge: stäng vattenkranen och dra ur nätsladden.

Preliminärt regelbundet rengöringsschema:

Avkalkning	Två gånger per år
Underhållstvätt	En gång i månaden
Rengör lucktätningen	Varannan månad
Rengör trumman	Varannan månad

Ta bort ludd inuti trumman	Två gånger i månaden ¹⁾
Rengör tvättmedelsfacket	Varannan månad
Rengör tömningspumpens filter	Två gånger per år
Rengör tillloppsslangen och ventilfiltret	Två gånger per år

¹⁾ Läs kapitlet "Ludd i materialet".

Följande avsnitt förklarar hur varje del ska rengöras.

17.2 Ta bort alla främmande föremål

-  Se till att alla fickor är tömda och alla lösa delar har säkrats innan du kör ett program. Se "Lägga i tvätten" i avsnittet "Råd och tips".

Ta bort alla främmande föremål (som metallklämmor, knappar, mynt osv.) som du kan hitta i luckans gummitätning, filtren och trumman. Se avsnitten "Lucktätning med dubbla lager", "Rengöring av trumman", "Rengöring av tömningspumpen" och "Rengöring av tillloppsslangen och ventilfiltret". Vid behov, kontakta vårt auktoriserade servicecenter.

17.3 Utvändig rengöring

Rengör produkten endast med mildt rengöringsmedel och varmt vatten. Torka alla ytor noga. Använd inga skursvampar eller annat som kan repa materialet.



FÖRSIKTIGHET!

Använd inte denaturerad sprit, lösningsmedel eller kemiska produkter.



FÖRSIKTIGHET!

Rengör inte metallytorna med klorinbaserat rengöringsmedel.

17.4 Avkalkning



Om vattenhårdheten där du bor är hög eller medelhög rekommenderar vi att du använder en avkalkningsprodukt för tvättmaskiner.

Kontrollera trumman regelbundet för eventuella kalkavlagringar.

Vanliga tvättmedel innehåller redan avkalkningsmedel, men vi rekommenderar körning av ett program med tom maskin regelbundet.



Följ alltid anvisningarna på produktförpackningen.

17.5 Underhållstvätt

Upprepad och långvarig användning av lågtempererade program kan orsaka tvättmedelsansamlingar, luddansamlingar, bakteriehärdar på insidan av trumman och röret. Detta kan leda till obehaglig lukt och mögelbildningar. För att undvika dessa ansamlingar och rengöra tvättmaskinen inuti, är det bra att köra en underhållstvätt regelbundet (minst en gång i månaden).



Se avsnittet "Rengöring av trumman".

17.6 Lucktätning med dubbla lager

Denna produkt är designad med ett **självrengörande tömningssystem**, där lätta luddfibrer som faller av kläderna töms ut med vattnet. Kontrollera tätningen regelbundet. Mynt, knappar och andra små föremål kan tas bort när programmet är klart.

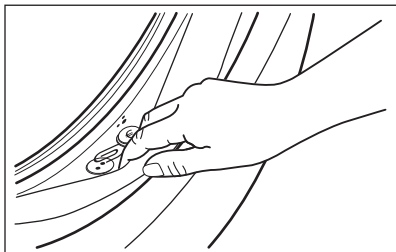

Rengör den vid behov med ett rengöringsmedel innehållande ammoniak utan att repa tätningssytan.

i Följ alltid anvisningarna på produktförpackningen.

Kontrollera och ta bort föremål (om sådana finns) som skulle kunna fastna i vecket.

Kontrollera att det inte finns någon tvätt kvar mellan tätningen och luckan.

Torka bort eventuell smuts eller vattenrester i lucktätningen med en fuktad trasa efter avslutat program.

17.7 Rengöring av trumman

Undersök trumman regelbundet för att förhindra oönskade avlagringar.

Rostavlagringar kan förekomma i trumman beroende på främmande rostande föremål i tvätten eller om kranvattnet innehåller järn

Rengör trumman med en specialprodukt för rostfritt stål.

i Följ alltid anvisningarna på produktförpackningen. Rengör inte trumman med sura avkalkningsmedel, skurpulver som innehåller klor eller med stålull.

För en grundlig rengöring:

1. Ta ut tvätten ur trumman.
2. Använd Maskinrengöring-programmet. För mer information, se tabellen tvättprogram.
3. Tillsätt en liten mängd pulvertvättmedel i en tom trumma för att skölja ut eventuella rester.

i I slutet av ett program kan displayen ibland visa ikonen . Detta är en rekommendation att köra "trumrengöring". När drumrengöringen är klar försvinner ikonen.

17.8 Rengöring av tvättmedelsfacket

För att undvika möjliga ansamlingar av torkat tvättmedel eller sköljmedel och/eller formeringar av mögel i tvättmedelsfacket, bör man med jämna mellanrum utföra följande rengöringsåtgärder:

1. Öppna lådan. Tryck ner haken som på bilden och dra ut lådan.

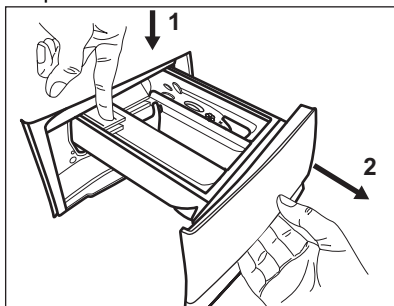

2. Avlägsna den övre delen av tillsatsfacket för att underlätta rengöringen och spola det under rinnande vatten för att få bort eventuella tvättmedelsrester. Sätt tillbaka överdelen efter rengöringen.

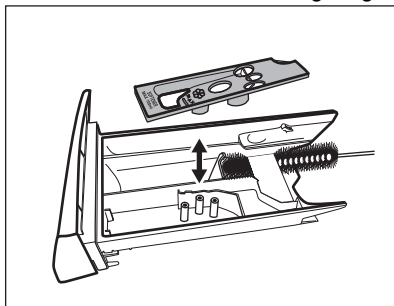

3. Se till att alla tvättmedelsrester är borta från den övre och nedre delen av urtaget. Använd en liten borste för att rengöra urtaget.

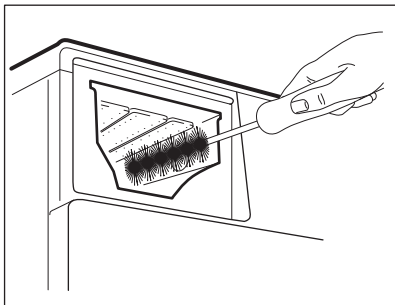

4. Sätt tillbaka tvättmedelslådan i sitt läge och stäng den. Kör sköljprogrammet utan någon tvätt i maskinen.

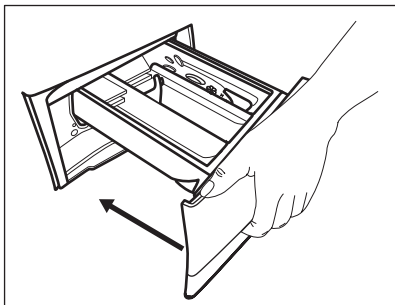

17.9 Rengöra tömningspumpen



VARNING!

Koppla bort produkten från eluttaget.



Kontrollera regelbundet tömningspumpsfiltret och se till att det är rent.

Rengör tömningspumpen om:

- Maskinen tömmer inte ut vattnet.
- Trumman inte snurrar.
- Produkten avger ett ovanligt ljud p.g.a. att tömningspumpen är blockerad.
- Displayen visar larmkoden **E20**.



VARNING!

- Ta inte bort filtret medan produkten är igång.
- Rengör inte pumpen om vattnet i produkten är hett. Vänta tills vattnet har svalnat

Gör enligt följande för att rengöra pumpen:

1. Öppna pumtskyddet.

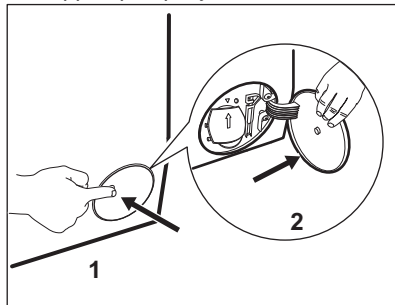

2. Placera en lämplig skål under tömningspumpsavsloppet för att samla upp vattnet som rinner ut.
3. Öppna rännan nedåt. Ha alltid en trasa till hands för att torka upp eventuellt vattenspill när du tar bort filtret.

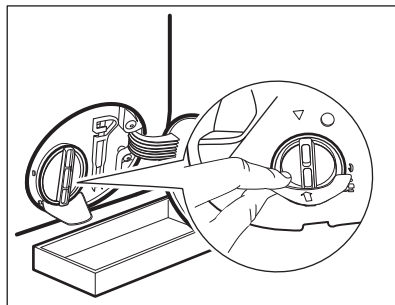

4. Vrid filtret 180 grader i moturs riktning för att öppna det, utan att ta bort det. Låt vattnet rinna ut.

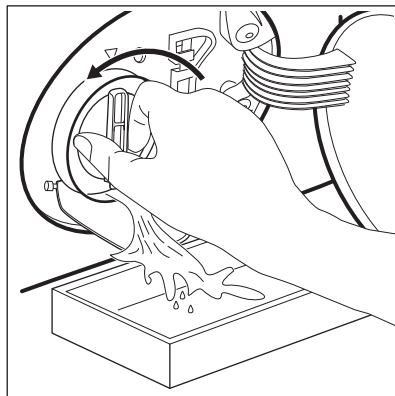

5. När skålen är full av vatten, vrid för att sätta tillbaka filtret och tömma behållaren.
6. Upprepa steg 4 och 5 tills vattnet slutar rinna.
7. Ta bort filtret genom att vrida det moturs.

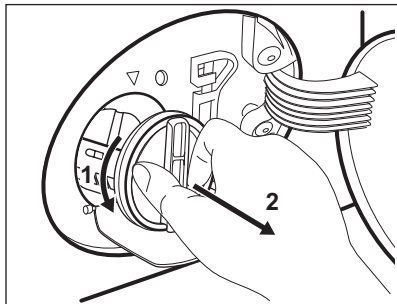

8. Avlägsna ludd och partiklar från filterinsatsen om så behövs.
9. Se till att pumphjulet roterar. Om det inte roterar ska du kontakta vårt auktoriserade servicecenter.

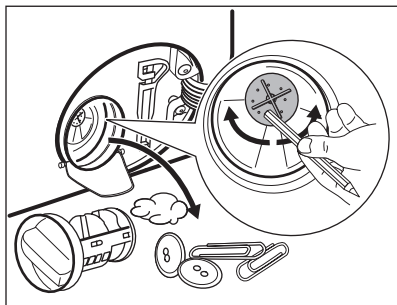

10. Skölj filtret under vattenkranen.

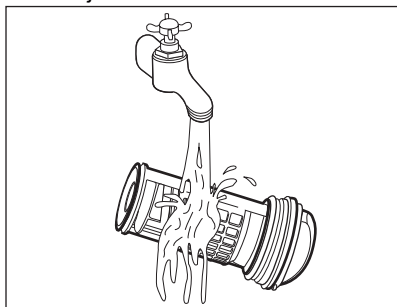

11. Sätt tillbaka filtret i styrskenorna genom att vrida det medsols. Var noga med att dra åt filtret ordentligt för att förhindra läckage.

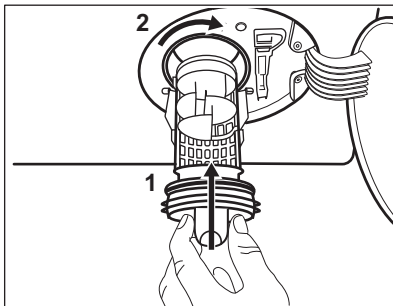

12. Stäng pumphyddet.

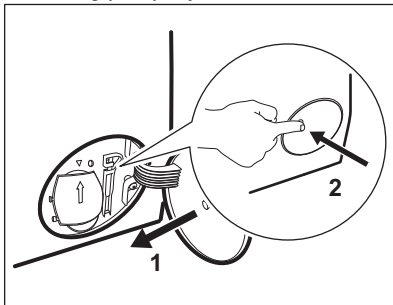

När vattnet tappas ut med nödtömningsproceduren måste tömningsystemet aktiveras igen:

- a. Håll 2 liter vatten i tvättmedelsfacket för huvudtvätt.
- b. Starta programmet för att tömma ut vattnet.

17.10 Rengöring av tillloppsslangen och ventilfiltret

- 1.

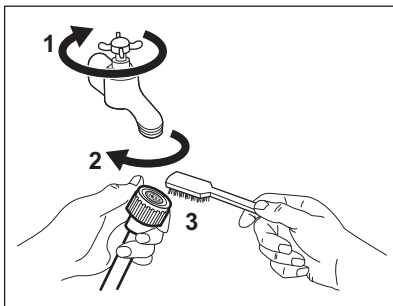

2.

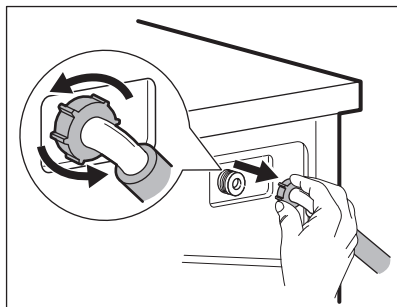

3.

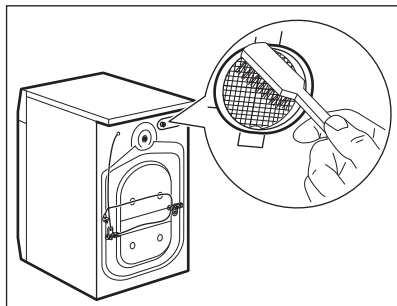

4.

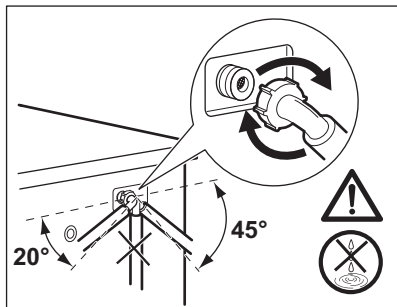

17.11 Nödtömning

Om maskinen inte töms på vatten kan man köra samma procedur som beskrivs i paragrafen "Rengör tömningspumpen". Rengör pumpen vid behov.

När vattnet tappas ut med nödtömningsproceduren måste tömningssystemet aktiveras igen:

1. Häll 2 liter vatten i tvättmedelsfacket för huvudtvätt.
2. Starta programmet för att tömma ut vattnet.

17.12 Åtgärder vid frysrisk

Om produkten är installerad på en plats där temperaturen kan sjunka till 0 °C eller lägre, ta bort det kvarvarande vattnet i tilloppslangen och tömningspumpen.

1. Koppla bort produkten från eluttaget.
2. Stäng vattenkranen.
3. Placera tilloppslangens båda ändar i en behållare och låt vattnet rinna ur slangen.
4. Töm tömningspumpen. Se nödtömningsproceduren.
5. När tömningspumpen är tom, sätt tillbaka tilloppslangen igen.



WARNING!

Se till att temperaturen är över 0 °C innan du använder produkten igen. Tillverkaren har inget ansvar för de skador som orsakas av låga temperaturer.

18. FELSÖKNING



WARNING!

Se Säkerhetsavsnitten.

18.1 Larmkoder och möjliga fel

Maskinen startar inte eller stannar under drift. Prova först att hitta en lösning på problemet (se tabellerna).



WARNING!

Stäng av produkten innan du gör någon kontroll.

Vid vissa problem visar displayen en larmkod och Start/Paus ►||-knappen kan blinka kontinuerligt:



Om maskinen har för mycket tvätt i trumman, ta bort en del plagg och/eller tryck in luckan och tryck på Start/Paus-knappen så att ►||-indikatorn slutar blinka (se bilden nedan).

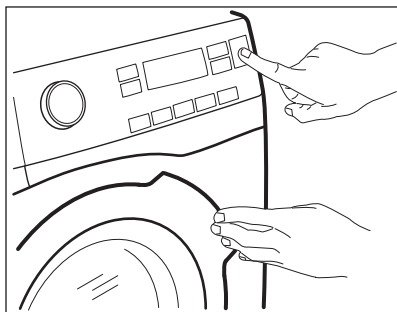

Problem	Möjlig lösning
E 10 Maskinen fylls inte med vatten.	<ul style="list-style-type: none"> • Kontrollera att vattenkranen är öppen. • Kontrollera att trycket från vattenledningen inte är för lågt. Kontakta din lokala vattenleverantör för information om detta. • Kontrollera att vattenkranen inte är igentäppt. • Kontrollera att tilloppslangen inte är böjd, skadad eller vriden. • Kontrollera att kopplingarna till tilloppslangarna är korrekt anslutna. • Kontrollera att filtren i tilloppslangarna och filtren i ventillerna inte är igentäppta. Se "Underhåll och rengöring".
E20 Maskinen tömmer inte ut vattnet.	<ul style="list-style-type: none"> • Kontrollera att avloppsmuffen inte är igentäppt. • Kontrollera att avloppsslangen inte är böjd eller vriden. • Kontrollera att tömningsfiltret inte är igentäppt. Rengör filtret vid behov. Se "Underhåll och rengöring". • Kontrollera att kopplingarna till tömningslangarna är korrekt anslutna. • Ställ in tömningsprogrammet om du ställer in ett program utan tömningsfas. • Ställ in tömningsprogrammet om du väljer en funktion som lämnar vattnet kvar i maskinen.
E40 Maskinluckan är öppen eller är inte ordentligt stängd.	<ul style="list-style-type: none"> • Kontrollera att luckan är ordentligt stängd.

E9 I Internt fel. Ingen kommunikation mellan produktens elektriska delar.	<ul style="list-style-type: none"> • Programmet avslutades inte ordentligt eller stoppades för tidigt. Stäng av maskinen och sätt på den igen. • Om larmkoden visas igen, kontakta ett auktoriserat servicecenter.
EKO Strömförsörjningen är instabil.	<ul style="list-style-type: none"> • Vänta tills nätspänningen är stabil.

Avaktivera och aktivera maskinen om andra felkoder visas på displayen. Kontakta det auktoriserade servicecentret om problemet fortsätter.

Vid ett annat problem med tvättmaskinen, se tabellen nedan för möjliga lösningar.

Problem	Möjlig lösning
Programmet startar inte.	<ul style="list-style-type: none"> • Se till att stickkontakten sitter ordentligt i eluttaget. • Kontrollera att maskinens lucka är stängd. • Kontrollera att alla säkringarna i säkringslådan är hela. • Kontrollera att Start/Paus  har tryckts. • Om fördröjd start är inställd avbryter du den inställningen eller väntar tills nedräkningen är slut. • Avaktivera Barnlås-funktionen om den är på. • Kontrollera vredets läge på det valda programmet.
Maskinen fylls med vatten och töms omedelbart.	<ul style="list-style-type: none"> • Kontrollera att tömningsslangen är i rätt läge. Slangen kan vara för lågt ställd. Se "Installationsanvisningarna".
Centrifugeringsfasen fungerar inte eller tvättprogrammet varar längre än normalt.	<ul style="list-style-type: none"> • Ställ in centrifugeringsprogrammet. • Kontrollera att tömningssfiltret inte är igentäppt. Rengör filtret vid behov. Se "Underhåll och rengöring". • Justera plaggen manuellt i trumman och starta centrifugeringsfasen igen. Detta problem kan orsakas av balansproblem.
Det finns vatten på golvet.	<ul style="list-style-type: none"> • Kontrollera att kopplingarna i vattenslangarna är täta och att inget vattenläckage förekommer. • Kontrollera att tilloppsslangen och tömningsslangen inte är skadade. • Kontrollera att du använder rätt tvättmedel och rätt mängd.
Du kan inte öppna luckan.	<ul style="list-style-type: none"> • Se till att du inte har valt ett tvättprogram som avslutas med vatten i trumman. • Kontrollera att tvättprogrammet är klart. • Ställ in tömnings- eller centrifugeringsprogrammet om det finns vatten i trumman. • Se till att maskinen får elektrisk ström. • Detta problem kan orsakas av ett produktfel. Kontakta det auktoriserade servicecentret. Om du måste öppna luckan ska du läsa "Nödöppning av luckan" noga.

Problem	Möjlig lösning
Maskinen avger ett konstigt ljud och vibrerar.	<ul style="list-style-type: none"> • Kontrollera att maskinen står plant. Se "Installationsanvisningarna". • Kontrollera att förpackningen och/eller transportbultarna är borttagna. Se "Installationsanvisningarna". • Lägg i mer tvätt i trumman. Du kan ha lagt i för liten tvättmängd.
Programmets varaktighet ökar eller minskar under programmets förlopp.	<ul style="list-style-type: none"> • SensiCare System kan justera programmets varaktighet efter typ av tvätt och tvättmängd. Se avsnittet "SensiCare System Detektion av tvättmängd" i kapitlet "Daglig användning".
Tvättresultaten är inte tillräckligt bra.	<ul style="list-style-type: none"> • Öka mängden tvättmedel eller använd ett annat tvättmedel. • Använd specialprodukter för att ta bort svåra fläckar innan du kör igång tvättprogrammet. • Kontrollera att du ställt in rätt temperatur. • Minska tvättmängden.
För mycket skum i tvätttrumman under tvättprogrammet.	<ul style="list-style-type: none"> • Minska mängden diskmedel eller antalet tableter eller endosdiskmedel.
Det finns tvättmedelsrester i tvättmedelsfacket efter tvätt.	<ul style="list-style-type: none"> • Se till att spaken är i rätt läge (UPP för pulvertvättmedel – NER för flytande tvättmedel). • Se till att du har använt tvättmedelsfacket i enlighet med instruktionerna i den här användarmanualen.
Maskinen torkar inte eller torkar inte korrekt.	<ul style="list-style-type: none"> • Vrid på vattenkranen. • Kontrollera att tömningsfiltret inte är igentäppt. • Minska tvättmängden. • Kontrollera att du har ställt in rätt program. Ställ vid behov in en kort torktid igen.
Tvätten är full av ludd i olika färger.	<p>Plaggen som tvättades i programmet innan släppte ifrån sig ludd av en annan färg:</p> <ul style="list-style-type: none"> • Torkfasen hjälper till att ta bort ludd. • Tvätta kläderna med en luddborttagare. <p>Om det finns mycket ludd i trumman ska specialprogrammet köras för att rengöra den (se "Ludd i kläderna" för mer information).</p>

Sätt på maskinen efter kontrollen. Programmet fortsätter från den punkt där det avbröts.

Kontakta ett auktoriserat servicecenter om problemet uppstår igen.

Nödvändig information för servicecentret finns på märkskylen.

18.2 Nödöppning av luckan

Innan du öppnar luckan:

Produktens lucka förblir stängd vid strömavbrott eller produktfel.

Tvättprogrammet fortsätter när strömmen återställs. Om luckan förblir låst vid fel

kan den öppnas med nödupplåsningfunktionen.



FÖRSIKTIGHET!
Risk för brännskador föreligger! Kontrollera att vattentemperaturen och tvätten inte är varm. Om så behövs, vänta tills de svalnat.



FÖRSIKTIGHET!
Risk för personskador föreligger! Kontrollera att trumman inte snurrar. Vid behov, vänta tills trumman slutat snurra.



Kontrollera att vattennivån i trumman inte är för hög. Vid behov, fortsätt med nödtömning (se "Nödtömning" i avsnittet "Skötsel och rengöring").

Gör så här för att öppna luckan:

1. Tryck på knappen On/Off för att stänga av maskinen.

2. Koppla bort nätkontakten från eluttaget.
3. Öppna filterluckan.
4. Dra nödlåsningssavtryckaren nedåt en gång. Dra den nedåt igen, håll den tätt intill, och öppna under tiden luckan.

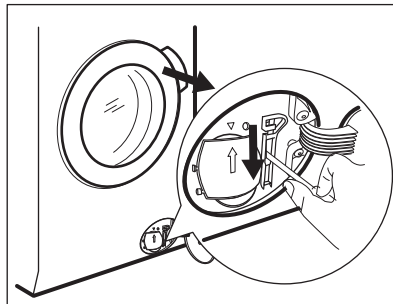

5. Ta ut tvätten och stäng sedan maskinluckan.
6. Stäng filterluckan.

19. FÖRBRUKNINGSVÄRDEN

19.1 Inledning



Se länken www.theenergylabel.eu för mer närmare information om energimärkning.



QR-koden på energimärkningsetiketten som medföljer produkten innehåller en webblänk till information gällande maskinens prestanda i EU EPREL-databasen. Förvara energimärkningsetiketten tillsammans med bruksanvisningen och alla andra dokument som medföljer denna produkt.

Det går också att hitta samma information i EPREL med länken <https://eprel.ec.europa.eu> och modellnamnet och produktnumret som du hittar på produktens typskylt. Se kapitlet "Produktbeskrivning" angående typskyltens placering.

19.2 Teckenförklaring

kg	Tvättmängd.	tim:mi n	Programtid.
kWh	Energiförbrukning.	°C	Tvättens temperatur.
Liter	Vattenförbrukning.	varv/ min	Centrifughastighet.
%	Kvarvarande fukt i tvätten efter programmet. Ju högre centrifughastighet man väljer, desto högre blir ljudnivån och desto lägre blir mängden kvarvarande fukt i tvätten efter tvättprogrammet.		



Värden och programtider kan variera beroende på olika förhållanden (t.ex. rumstemperatur, vattentemperatur och tryck, storlek och typ av tvätt, matningsspänning) och även om standardinställningarna för ett program ändras.

19.3 Enligt EU-kommissionens förordning EU 2019/2023

Endast tvättning

Eco 40-60 program	kg	kWh	Liter	tim:mi n	%	°C	varv/ min¹⁾
Full maskin	10	0.900	61	3:55	52	37	1551
Halvfull maskin	5	0.605	47	2:50	52	33	1551
Kvartsfull maskin	2.5	0.200	38	2:30	54	23	1551

1) Max centrifughastighet.

Tvätt- och torkprogram

Eco 40-60-program och skåp-torrt	kg	kWh	Liter	tim:mi n	%	°C	varv/ min¹⁾
Full maskin	6	4.510	83	8:05	0	37	1551
Halvfull maskin	3	2.630	51	5:10	0	34	1551

1) Max centrifughastighet.

Strömförbrukning i olika lägen

Av (W)	Standby (W)	Fördrojd start (W)
0.50	0.50	4.00
Tid till "Off"/"Standby"-läge är max 15 minuter.		

19.4 Vanliga program - endast tvättning



Dessa värden är endast indikerande.

Program	kg	kWh	Liter	tim:mi n	%	°C	varv/ min ¹⁾
Bomull ²⁾ 90 °C	10	2.90	90	4:05	44	85	1600
Bomull 60 °C	10	1.70	85	3:50	44	55	1600
Bomull ³⁾ 20 °C	10	0.35	85	3:00	44	20	1600
Syntet 40 °C	4	0.80	55	2:15	35	40	1200
Fintvätt ⁴⁾ 30 °C	2	0.40	60	1:05	35	30	1200
Ylle 30 °C	1.5	0.30	65	1:05	30	30	1200

1) Referensindikator på centrifughastighet.

2) Lämpligt för mycket smutsig tvätt.

3) Lämplig för lätt smutsad tvätt av bomull, syntet och blandade material.

4) Det fungerar också som ett snabbt tvättprogram för lätt smutsad tvätt.

19.5 Vanliga program – tvättning och torkning





Dessa värden är endast indikerande.

Program	kg	kWh	Liter	tim:mi n	%	°C	varv/ min ¹⁾
Syntet 40 °C	4	2.80	85	5:00	1	40	1200

1) Referensindikator på centrifughastighet.

20. MILJÖSKYDD

Återvinn material med symbolen .
Återvinn förpackningen genom att placera den i lämpligt kärl. Bidra till att skydda vår miljö och vår hälsa genom att återvinna avfall från elektriska och elektroniska produkter. Släng inte

produkter märkta med symbolen  med hushållsavfallet. Lämna in produkten på närmaste återvinningsstation eller kontakta kommunkontoret.

www.electrolux.com/shop



157039921-A-462021

