

Bruksanvisning

User manual



IHI5260T

Cylinda
år efter år

Kära kund,

Läs den här handboken innan du använder produkten.

Cylinda Tack för att du valde produkten. Vi vill att din produkt, tillverkad med hög kvalitet och teknik, ska erbjuda dig bästa effektivitet. För att göra detta, noggrant läsa denna handbok och annan dokumentation som tillhandahålls innan du använder produkten och behålla den som referens. Om du ger produkten till någon annan, ge manualen med den. Följ instruktionerna, med hänsyn till all information och varningar som anges i bruksanvisningen.

Ta till sig all information och alla varningar i bruksanvisningen. På så sätt skyddar du dig själv och din produkt mot de faror som kan uppstå.

Förvara bruksanvisningen. Om du ger produkten till någon annan, ge manualen med den.

Bruksanvisningen innehåller följande symboler:



Fara som kan leda till dödsfall eller personskador.

MÄRKER Fara som kan leda till materiella skador på produkten eller dess omgivning.



Fara som kan leda till brännskador på grund av kontakt med heta ytor.



Viktig information eller användbara användningstips.



Läs bruksanvisningen.



Arçelik A.Ş.

Karaağaç caddesi No:2-6
34445 Sütlüce/Istanbul/TURKEY

Made in TURKEY

1 Säkerhetsanvisningar 4

Syftet med användningen	4
Barn, utsatt person och djursäkerhet	4
Elsäkerhet	5
Transportsäkerhet	6
Installation säkerhet	6
Användningssäkerhet	7
Temperaturvarningar	7
Användning av tillbehör	8
Matlagning säkerhet	8
Induktion	8
Underhålls- och rengöringssäkerhet	9

2 Miljöinstruktioners 10

Reglering av avfall	10
I enlighet med WEEE-direktivet för hantering av avfallsprodukter	10
Avfallshantering av emballage	10
Rekommendationer för energibesparing ..	10

3 Din produkt 11

Produkt introduktion	11
Introduktion och användning av produkt kontrollpanelen	11
Kontroll av kokplattan	11
Allmän information om kokplattan	12
Tekniska specifikationer	13

4 Första användningen 14

Första rengöring	14
------------------------	----

5 Så här använder du hällen 15

Allmän information om användning av kokplattan	15
Kontrollpanel	18

6 Allmän information om matlagning 25

Allmänna varningar om matlagning på kokplattan	25
---	----

7 Underhåll och rengöring 26

Allmän rengöringsinformation	26
Rengöring av kokplattan	27
Rengöring av kontrollpanelen	27

8 Felsökning 28

1 Säkerhetsanvisningar

- Detta avsnitt innehåller säkerhetsanvisningar som hjälper till att förebygga risker för personskador eller materiella skador.
- Om produkten överförs till en annan person eller används i andra hand ska bruksanvisningen, produktetiketterna, andra relevanta dokument och tillbehör levereras tillsammans med produkten.
- Vårt företag skall inte hållas ansvarigt för eventuella skador som kan uppstå till följd av underlåtenhet att följa dessa instruktioner.
- Underlåtenhet att följa dessa instruktioner ska göra garantin ogiltig.
- ⚠ Låt alltid tillverkaren, den auktoriserade tjänsten eller en person som anges av importören utföra installations- och reparationsarbetet.
- ⚠ Använd endast originalreservdelar och tillbehör.
- ⚠ Försök inte reparera eller byta ut någon del av produkten om den inte är

tydligt specificerad i bruksanvisningen.

- ⚠ Utför inte tekniska modifieringar på produkten.

⚠ Syftet med användningen

- Denna produkt är avsedd för hemmabruk. Den är inte lämplig för kommersiellt bruk.
- Använd inte produkten i trädgårdar, balkonger eller andra utomhus miljöer. Apparaten är avsedd att användas i hushålls- och personalkök i butiker, kontor och andra arbetsmiljöer.
- **VARNING** Denna produkt bör endast användas för matlagning. Det bör inte användas för olika ändamål, såsom uppvärmning av rummet.

⚠ Barn, utsatt person och djursäkerhet

- Denna produkt kan användas av barn 8 år och äldre, och personer som är underutvecklade i fysiska, sensoriska eller mentala färdigheter, eller brist på erfarenhet och kunskap, så länge de övervakas eller

utbildas om säker användning och risker av produkten.

- Barn ska inte leka med produkten. Rengöring och underhåll av användare bör inte utföras av barn om det inte finns någon som övervakar dem.
- Denna produkt bör inte användas av personer med begränsad fysisk, sensorisk eller mental kapacitet (inklusive barn), såvida de inte hålls under övervakning eller får nödvändiga instruktioner.
- Barn bör övervakas för att säkerställa att de inte leker med produkten.
- Elektriska produkter är farliga för barn och husdjur. Barn och husdjur får inte leka med, klättra på eller komma in i produkten.
- Placera inte föremål som barn kan nå på produkten.
- Vrid handtaget på kastruller och stekpannor på sidan av arbetsbänken så att barn inte kan ta tag och bränna.
- **WARNING** Under användning är produktens åtkomliga ytor varma. Håll barn borta från produkten.

- Förvara förpackningsmaterialet utom räckhåll för barn. Det finns risk för person- och kvävning.
- (Om din produkt har en kontakt) För barnens säkerhet, koppla bort stickkontakten och gör produkten obrukbar innan produkten kasseras.



Elsäkerhet

- Anslut produkten till ett jordat uttag som skyddas av en säkring som matchar de aktuella klassificeringarna som anges på typetiketten. Har jordning installationen gjord av en behörig elektriker. Använd inte produkten utan jordning i enlighet med lokala/nationella föreskrifter.
- Kontakten eller den elektriska anslutningen av produkten bör vara på en lättillgänglig plats (där den inte kommer att påverkas av spisens låga). Om detta inte är möjligt bör det finnas en mekanism (säkring, brytare, brytare etc.) på den elektriska installation som produkten är ansluten till, i enlighet med de elektriska föreskrifterna och separera alla poler från nätet.

- Produkten får inte anslutas till uttaget under installation, reparation och transport.
- Anslut produkten till ett uttag som uppfyller de spännings- och frekvensvärden som anges på typetiketten.
- (Om din produkt inte har en nätsladd) Använd endast den anslutningskabel som anges i avsnittet "Tekniska specifikationer" .
- Stäng inte av nätsladden under och bakom produkten. Placera inte ett tungt föremål på nätsladden. Nätsladden får inte böjas, krossas och komma i kontakt med någon värmekälla.
- Använd endast originalkabeln. Använd inte kapade eller skadade kablar eller förlängningsledningar.
- Om nätsladden är skadad måste den bytas ut av en tillverkare, en auktoriserad tjänst eller en person som skall specificeras av importföretaget för att förhindra eventuella faror. (Om din produkt har en kontakt)
- Anslut inte produkten till ett uttag som är löst, har kommit ut ur sitt uttag, är trasig,

smutsig, fet, med risk för vattenkontakt (t.ex. vatten som kan läcka ut från disken).

- Rör aldrig kontakten med våta händer! Om du vill dra ur håller du inte i sladden och håller alltid i kontakten.
- Se till att produkt kontakten är ordentligt ansluten till uttaget för att undvika ljusbågar.



Transportsäkerhet

- Koppla bort produkten från elnätet innan du transporterar produkten.
- När du behöver transportera produkten, linda in den med bubbelplast förpackningsmaterial eller tjock kartong och tejpa den tätt. Fäst produkten ordentligt med tejp för att förhindra att produktens eller de rörliga delarna av produkten skadas.
- Kontrollera produktens allmänna utseende för eventuella skador som kan ha uppstått under transporten.



Installation säkerhet

- Kontrollera om det finns några skador på produkten

innan produkten installeras.
Om produkten är skadad ska den inte installeras.

- Installera inte produkten i närheten av värmekällor (radiatorer, spisar etc.).
- Håll alla ventilationskanaler öppna runt produkten.



Användningssäkerhet

- Kontrollera att produkten är avstängd efter varje användning.
- Om du inte använder produkten under en längre tid ska du koppla ur den eller stänga av säkringen från säkringsskåpet.
- Använd inte defekt eller skadad produkt. Om någon, koppla bort produktens el-/gasanslutningar och ring den auktoriserade tjänsten.
- **WARNING** Om ugnsytan är sprucken ska du koppla bort produkten från elnätet för att undvika risk för elektriska stötar.
- Klättra inte på produkten för att nå något eller av någon annan anledning.
- Använd inte produkten i situationer som kan påverka ditt omdöme, såsom

drogintag och/ eller alkohol användning.

- Brandfarliga föremål som förvaras i tillagning området kan fatta eld. Förvara aldrig brandfarliga föremål i tillagning området.
- Gjutjärn, aluminium eller köksredskap med skadade / grova botten delar kan leda till repor på glasytan. Vid byte av köksredskap, lyft alltid behållarna, skjut inte på ytan.
- Ångtryck från ugnsytan och fukt kan orsaka att grytan glider eller hoppar. Av denna anledning, se till att botten av potten och spisen ytan är alltid torr.
- Denna produkt är inte lämplig för användning med en fjärrkontroll eller en extern klocka.



Temperaturvarningar

- **WARNING** Medan produkten är i drift blir de exponerade delarna varma. Rör inte produkten och värmeelementen. Barn under 8 år ska inte föras i närheten av produkten utan en vuxen.
- Placera inte brandfarliga/explosiva material i närheten av

produkten, eftersom kanterna blir varma när de är i drift.

- **VARNING** Brandrisk: Sätt inte upp några material på ugnen för förvaring.

Användning av tillbehör

- **VARNING** Använd endast ett ugnsskåp som utformats av tillverkaren av produkten eller som tillverkats enligt de standarder som anges av tillverkaren. Felaktig förvaringsväska kan orsaka olyckor.

Matlagning säkerhet

- **VARNING** Tillagningen måste observeras. Kortsiktiga tillagningsprocesser måste observeras kontinuerligt.
- **VARNING** Vid fast eller flytande olja matlagning, är det farligt att lämna ugnen och detta kan orsaka brand. Försök ALDRIG att släcka elden med vatten; Koppla bort produkten från elnätet och täck sedan lågorna med ett lock eller brandskydd (etc.).
- Var försiktig när du använder alkohol i maten. Alkohol avdunstar vid höga temperaturer och kan fatta

eld när de utsätts för heta ytor, vilket orsakar brand.

Induktion

- De elektriskt manövrerade värmeplattorna i ugnen är utrustade med avancerad "Induktionsteknik". På induktionsplattorna, som sparar tid och energi, måste köksredskap som är lämpliga för induktionskokning användas. annars fungerar inte värmeplattan. Detaljerad information finns i avsnittet "Pot selection". ,
- Eftersom induktionsspisen skapar ett magnetfält kan det ha skadliga effekter för personer som använder enheter som pacemakers eller insulinpumpar.
- Stäng värmeplattan från kontrollpanelen efter användning, lita inte på kruksensorn.
- Metallföremål som knivar, gafflar, skedar och lock bör inte placeras i värmeplattan eftersom de kommer att bli varma.
- Metallföremål som förvaras i lådor under ugnen kan bli mycket varma under lång och intensiv användning. Förvara

inte metallföremål i lådor under ugnen.

- Lägg inte elektroniska produkter som mobiltelefoner, surfplattor, datorer i induktionskokaren. Dina produkter kan skadas.



Underhålls- och rengöringssäkerhet

- Vänta tills produkten svalnat innan du rengör produkten. Heta ytor kan orsaka brännskador!

- Tvätta aldrig produkten genom att spruta eller hälla vatten på den! Det finns en elektrisk stötrisk!
- Rengör inte produkten med ångtvättar eftersom detta kan orsaka elektriska stötar.
- Salt, sockerrester på botten av köksredskap eller sådana partiklar på glasytan kan orsaka glaset att repa och spricka. Se till att botten är ren innan du placerar köksredskapen. Håll glaskeramiken ren.

2 Miljöinstruktioners

Reglering av avfall

I enlighet med WEEE-direktivet för hantering av avfallsprodukter



Den här produkten gäller under EU WEEE-direktivet (2012/19/EU). Den här produkten är försedd med en klassificeringssymbol för avfallshantering av elektriskt och elektroniskt material (WEEE).

Denna produkt är tillverkad med delar av hög kvalitet samt material som kan återanvändas och återvinnas. Produkten får inte slängas i hushållssoporna eller i annat avfall vid livsslut. Ta den till en återvinningsstation för elektrisk och elektronisk utrustning. Kontakta din kommun för mer information om närmaste återvinningsstation. Lämpligt avfallshantering av begagnad apparat hjälper till att förhindra potentiella negativa konsekvenser för miljön och människors hälsa.

I enlighet med RoHS-direktivet:

Produkten du har köpt gäller under EU RoHS-direktivet (2011/65/EU). Den innehåller inga av de farliga eller förbjudna material som anges i direktiven.

Avfallshantering av emballage

- Emballaget är farligt för barn. Förvara emballaget på en säker plats utom räckhåll för barn. Emballaget till den här produkten är tillverkat av återvinningsbart material. Sortera och avfallshandla det i enlighet med lokala lagar och regler gällande avfallshantering. Släng dem inte i hushållssoporna.

Rekommendationer för energibesparing

Följande förslag hjälper dig att använda din produkt på ett ekologiskt och energieffektivt sätt:

- Tina fryst mat före tillagning.
- Stäng av produkten 5 till 10 minuter före tillagningstiden för långvarig tillagning. Nu kan du spara upp till 20% el med hjälp av värme.
- Använd kastruller/stekpannor med storlek och lock som passar värmeplattan. Välj alltid rätt storlek potten för dina måltider. Mer än nödvändig energi behövs för behållare av fel storlek.
- Håll ugnen matlagning områden och baser potten ren. Smuts minskar värmeöverföringen mellan tillagningsområdet och grytan.

3 Din produkt

Produkt introduktion

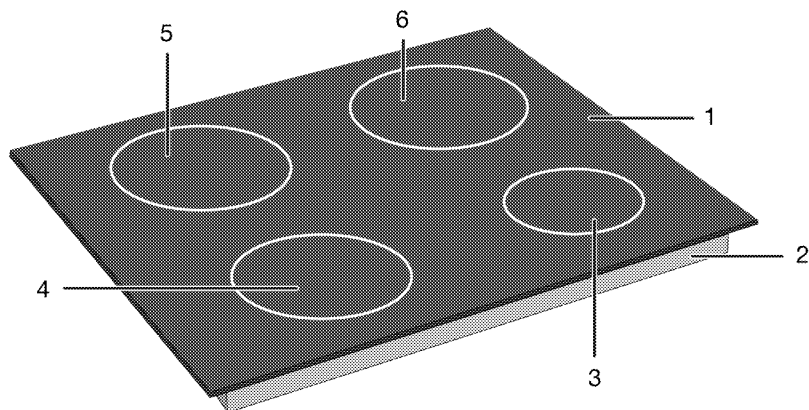

- | | | | |
|---|--------------------------|---|--------------------------|
| 1 | Glasmatlagningsyta | 4 | Induktionsmatlagningszon |
| 2 | Nedre hölje | 5 | Induktionsmatlagningszon |
| 3 | Induktionsmatlagningszon | 6 | Induktionsmatlagningszon |

Introduktion och användning av produkt kontrollpanelen

I det här avsnittet hittar du översikten och de grundläggande användningsområdena för produktens kontrollpanel. Det kan finnas skillnader i bilder och vissa funktioner beroende på vilken typ av produkt.

Kontroll av kokplattan

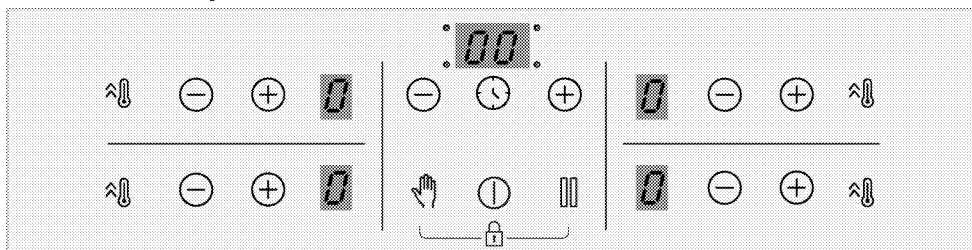

Nycklar

- ⓘ : På/av-tangent
- 🕒 : Timerknapp
- ⚡ : Snabbvärmningsknapp/Hög effektinställning (booster) knapp
- 👉 : Rengöringslås knapp
- ⏏ : Stoppknapp
- ⊕ : Öka nyckeln
- ⊖ : Minska tangenten

Symboler

- 🔒 : Knapplåssymbol

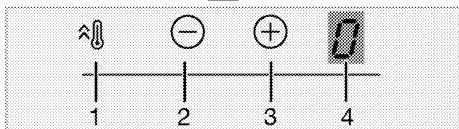
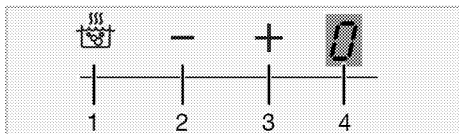

Matlagningszonens skärm

- 1 Snabbvärmningsknapp/Hög effektinställning (booster) knapp
- 2 Temperatur minskningsknapp
- 3 Temperatur ökningsknapp
- 4 Den relevanta matlagningszonens temperaturindikator

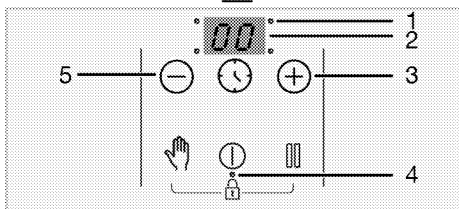
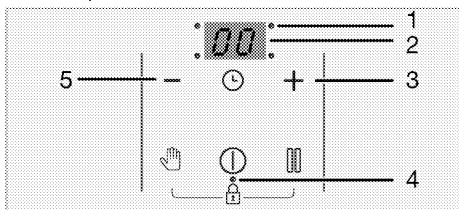

Timerindikator

- 1 Användningspunktens LED för timer
- 2 Timerindikator
- 3 Timer ökningsknapp

- 4 Användningspunktens LED för knapplås/barnlås
- 5 Timer minskningsknapp

Allmän information om kokplattan

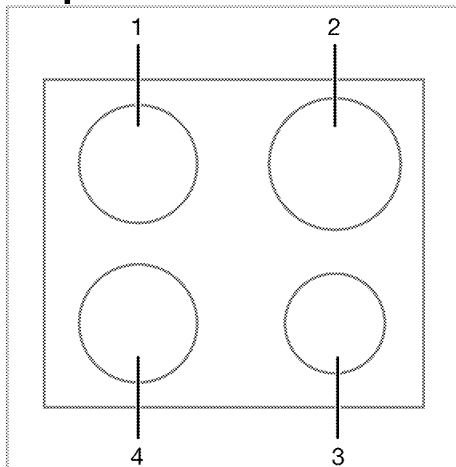

- 1 Bakre vänster - Induktionsmatlagingszon
- 2 Bakre höger - Induktionsmatlagingszon
- 3 Främre höger - Induktionsmatlagingszon
- 4 Främre vänster - Induktionsmatlagingszon

Tekniska specifikationer

Allmänna specifikationer

Produktens yttre dimensioner (höjd/bredd/djup)	52 mm*/580 mm/510 mm (För modeller som levereras med monteringsfjädrar och tätningsspäckning fäst vid produkten, överväg bredd- och djupmått som 10 mm mer än dessa mått.)
Hobinstallationsdimensioner (bredd/djup)	560 (+2) mm /490 (+2) mm
Spänning / frekvens	1N ~ 220-240 V/ 2N ~ 380-415 V ;~50 Hz
Kabeltyp och tvärsnitt som används/lämpar sig för användning i produkten	min. H05V2V2-F 5 x 1,5 mm ²
Totala strömförbrukning	max. 7,2 kW

Brännare

Bakre vänster	Induktionsmatlagningsson
Mått	180 mm
Makt	2000W / Booster: 2300 W
Främre vänster	Induktionsmatlagningsson
Mått	180 mm
Makt	2000W / Booster: 2300 W
Främre höger	Induktionsmatlagningsson
Mått	145 mm
Makt	1600 W / Booster: 1800 W
Bakre höger	Induktionsmatlagningsson
Mått	210 mm
Makt	2000 W / Booster: 2300 W

* Hällens höjd som anges i det tekniska bordet är produktens bastäckningshöjd.



Tekniska specifikationer kan ändras utan föregående meddelande för att förbättra produktens kvalitet.



Siffrorna i den här handboken är schematiska och kanske inte exakt matchar din produkt.



Värden som anges på produkttiketterna eller i den dokumentation som åtföljer den erhålls under laboratorieförhållanden i enlighet med relevanta standarder. Beroende på produktens drifts- och miljöförhållanden kan dessa värden variera.

4 Första användningen

Innan du börjar använda produkten rekommenderas följande i följande avsnitt.

Första rengöring

1. Ta bort allt förpackningsmaterial.
2. Torka av produktens ytor med en våt trasa eller svamp och torka med en trasa.

MÄRKER Ytan kan skadas av vissa rengöringsmedel. Använd inte aggressiva rengöringsmedel, skurpulver/-mjölk eller några vassa föremål under rengöring.

MÄRKER Doft och rök kan utvecklas under ett par timmar vid första användningen. Detta är normalt. Se till att rummet är välventilerat så att rök och lukt försvinner. Undvik direkt inandning av röken och den lukt som den sänder.

5 Så här använder du hällen

Allmän information om användning av kokplattan

Allmänna varningar

- Låt inte några objekt falla på ugnen. Även små föremål, så som saltkar, kan skada ugnen. Använd inte skadade ugnar. Vatten kan sippra igenom sprickorna och orsaka kortslutning. Om ytan är skadad på nåt sätt (t ex. synliga sprickor), stäng av säkringen först och ring sedan auktoriserad service för att koppla ur produkten för att minska risken för elchock.
- Använd inte obalanserade kastruller/pannor eller såna som kan välta lätt.
- Värm inte tomma kastruller/pannor. Kastrullen och produkten kan skadas.
- Stäng alltid av kokplattans brännare efter användning.
- Produkten skadas, om kokplattan används utan kastrull/panna. Stäng alltid av kokplattorna efter användning.
- Efter varje användning blir matlagningsytan het, så lägg inte plastkrukorna / kokkärlarna på matlagningsytan. Ta bort dylik material från ytan omedelbart.
- Plötsliga temperaturförändringar på glasytans yta kan orsaka skada. Var försiktig så att du inte släpper ut kalla vätskor under tillagningen.
- Lägg passlig mängd mat i kastrullen eller pannan. På detta sätt kan du förhindra maten från att koka över och undvika onödig rengöring.
- Placera inte kastrull- eller pannlock på brännare/zoner.
- Placera kastrullen centrerad över brännare/zon. Om du vill placera kastrullen på en annan brännare/zon, dra inte den mot önskad brännare, lyft

upp den istället först och placera den sedan på en annan brännare.

Induktionshällens funktionsprincip

Induktionshällen är som en öppen krets. Kretsen slutförs när en gryta / kokkärl som är lämpliga för induktionskokning placeras på den och ett elektroniskt system under glasytan genererar ett magnetfält. Krukorna / kokkärlens metallbotten värms upp genom att ta energi från detta magnetfält. På detta sätt genereras inte värmen i kokplattans yta, utan direkt på kastrullen/pannan på den. Glasytan värms upp från värmen från kastrullen/pannan.

Fördelar med induktionskokning

Induktionshällar erbjuder några fördelar då värmen överförs direkt till kastrullen/pannan.

- Mat som kokar över bränns inte fast snabbt, då glasmatlagningsytan inte värms upp direkt. Rengöring av den är lättare.
- Tillagningen är snabbare, då värmen genereras direkt på kastrullen/pannan. Detta sparar tid och energi jämfört med andra typer av kokplattor.
- Då värmen ges direkt till kastrullen/pannan, uppstår ingen värmeförlust, och tillagningen blir effektivare.
- Det faktum att värmeöverföringen slutar och matlagningsytan inte värms direkt när kastrullen/pannan tas bort från matlagningsytan, ger en säkrare användning mot möjliga olyckor under matlagningen.

Säker användning:

- Välj inte höga värmenivåer när kastruller/pannor som inte fastnar, som belagts med lite olja eller används utan olja (teflon-typ).

- Använd inte glasmatlagningsytor som avställningsytor eller som skärbräda.
- Placera inte metallobjekt så som bestick eller lock på hällens yta. De kan bli extremt varma.
- Använd aldrig aluminiumfolie under matlagningen. Placera aldrig mat inslagen i aluminiumfolie på induktionshällen.
- Håll magnetiska föremål, så som kreditkort eller tejp på avstånd från kokplattan under användning.
- Om ugn finns under kokplattan och den används, kan kokplattans sensor minska matlagningsnivån eller stänga av kokplattan.
- Kokplattan har en automatisk avstängningssystem. Mer information om detta system finns i följande kapitel. Om emellertid kastruller med tunt botten används, kan dessa kastruller värmas upp snabbt och dess botten kan smälta och skada matlagningsytan och produkten innan den automatiska avstängningssystemet aktiveras.

Kastruller/pannor

Man ska använda ferromagnetiska, kvalitetskastruller/-pannor, som är utrustade med etikett eller varning, om att den lämpar sig bara för induktionsmatlagning. Generellt sett ger högre järninnehåll i kastruller/pannor bättre prestation. Kockärlens / kockkärlens basdiameter ska matcha induktionszonen. Föreslagna storlekar är presenterade nedan.

Lämpliga kastruller/pannor:

- Gjutjärnskastruller/-pannor
- Emailjerade kastruller/pannor
- Stål och rostfria stålkastruller/pannor
Med märkning eller varning om lämplighet för induktionsmatlagning).

Olämpliga kastruller/pannor:

- Aluminiumkastruller/-pannor
- Kopparkastruller/-pannor
- Mässingskastruller/-pannor
- Glaskastruller/-pannor
- Lergods
- Keramiska och porslin

Rekommendationer:

- Använd bara kastruller/pannor med platt botten. Använd inte kastruller/pannor med konvex eller konkav botten.

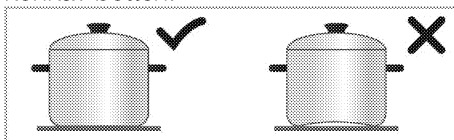

- Använd bara kastruller/pannor med tjock, behandlad botten. Om kastruller med tunt botten används, kan dessa kastruller värmas upp snabbt och dess botten kan smälta och skada matlagningsytan och produkten innan den automatiska avstängningssystemet aktiveras. Vassa kanter kan skrapa ytan.

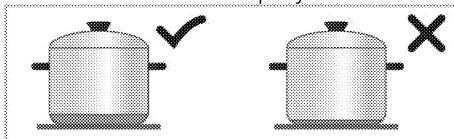

- Vissa kastrullers/pannors botten har mindre ferromagnetisk fält än dess verkliga diameter. Bara denna område värms av kokplattan. Värmen fördelas därmed inte jämnt och matlagningseffekten försämras. Dessutom detekterar kanske inte större induktionshållar dessa kastruller/pannor. Därför ska kokplattan väljas enligt den ferromagnetiska fältets storlek.

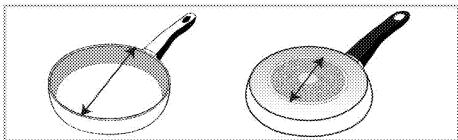

- Vissa kastruller/pannors botten kan innehålla icke-ferromagnetiska material, så som aluminium. Dessa kastruller/pannor värms inte tillräckligt eller induktionshällen detekterar inte dessa alls. I vissa fall kan en dålig kastruller/pannors visas.

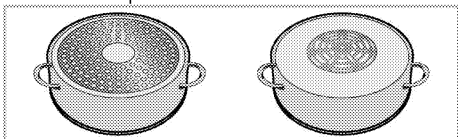

Test av kastruller/pannor

Testa om kastrullen lämpar sig för användning med induktionshäll på följande sätt.

1. Den är kompatibel, om kastrullens botten kan hålla en magnet.
2. Den är kompatibel, om "L" inte blinkar när kastrullen placeras på induktionshällen och kokplattan slås på.

Rekommendationer för kastrull-/pannstorlek

Matlagingszonens diameter - mm	Kastrullens diameter - mm
145	min. 100 - max 145
180	min. 100 - max 180
210	min. 140 - max 210
240	min. 140 - max 240
280	min. 125 - max 280
320	min. 125 - max 320
Matlagingszon med bred (flexi) yta	bredd 230 - längd 390

Detektering av kastruller/pannor av induktionshällen beror på den ferromagnetiska diametern och materialet i kastrullens/pannans botten. För att försäkra kastrullens/pannans detektering och uppnå effektiv matlagning, ska kastrull/panna väljas enligt kokplattans storlek. Kastrull-/pannstorlek som rekommenderas för

kokplattans storlek har presenterats ovan.

Kokbeteendet kan variera beroende på grytans typer, grytans storlek och kokzonens storlek. För ett mer homogent kokbeteende kan en stegvis större kokzon användas. Att använda en större kokzon orsakar inte slöseri med energi på induktionshällar, eftersom värmen bara skapas i det aktuella grytområdet.

Kontrollpanel

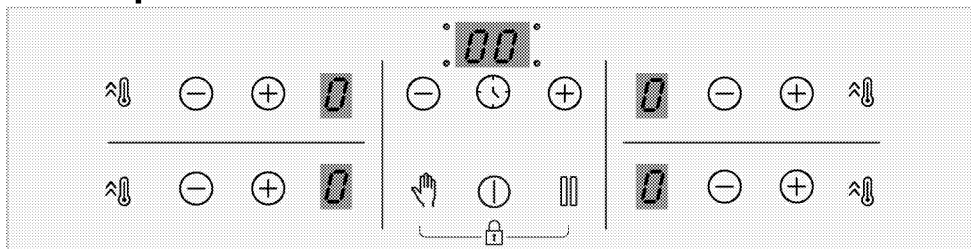

Nycklar

- ⏻ : På/av-tangent
- 🕒 : Timerknapp
- 🔥 : Snabbvärmingsknapp/Hög effektinställning (booster) knapp
- 👉 : Rengöringslås knapp
- ⏹ : Stoppknapp
- ⊕ : Öka nyckeln
- ⊖ : Minska tangenten

Symboler

- 🔒 : Knappplåssymbol

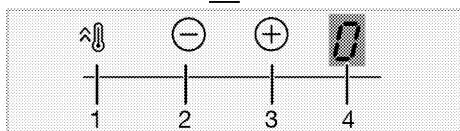
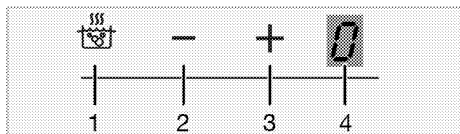

Matlagningszonens skärm

- 1 Snabbvärmingsknapp/Hög effektinställning (booster) knapp
- 2 Temperatur minskningsknapp
- 3 Temperatur ökningsknapp
- 4 Den relevanta matlagningszonens temperaturindikator

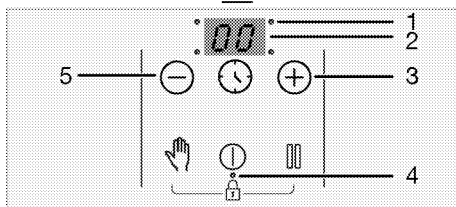
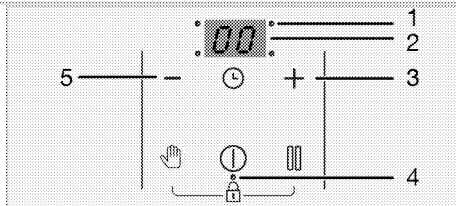

Timerindikator

- 1 Användningspunktens LED för timer
- 2 Timerindikator
- 3 Timer ökningsknapp
- 4 Användningspunktens LED för knapplås/barnlås
- 5 Timer minskningsknapp

Generella varningar för kontrollpanelen

- i** Den här produkten styrs med en pekkontrollspanel. Varje åtgärd du gör på touchpanelen bekräftas med en ljudsignal.
- i** Håll alltid kontrollpanelen ren och torr. Fuktiga och smutsiga ytor kan orsaka problem med funktionerna.
- i** Om ingen användning sker inom 10 sekunder återgår hällen automatiskt till standby-läge.
- i** Om ingen knapp trycks ner under en längre tid kommer hällen av säkerhetsskäl automatiskt att slås av.

Slå på hällen:

1. Slå på hällen genom att trycka på \ominus -knappen.
"0" visas på alla plattors displayer.

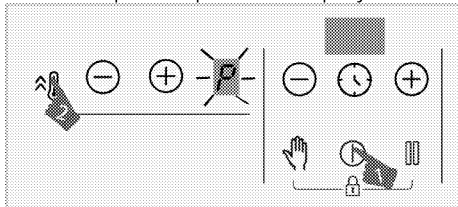

Slå av tillagningszonerna:

En aktiv tillagningszon kan stängas av på 3 olika sätt:

1. **Genom att trycka på \ominus -knappen**
Tryck på knappen \ominus .
2. **Genom att temperaturen faller till nivån "0";**

Du kan stänga av tillagningszonen genom att justera temperaturinställningen till "0" läget.

3. **Genom att använda avstängningsfunktionen på timerläget för vald tillagningszon;**

När tiden är över kommer timern att stänga av tillagningszonen som är

kopplad till den. "0" eller "00" kommer att visas på relevant display.
Dessutom hörs ett ljudalarm när tiden är över. Tryck på valfri knapp på kontrollpanelen för att tysta ljudarmet.

4. **Genom att trycka på zon \ominus / \oplus -knapparna samtidigt för den önskade tillagningszonen;**

Du kan stänga av den aktuella tillagningszonen genom att trycka på \ominus / \oplus -knapparna samtidigt.

- i** Om symbolen "H" eller "h" är tänd när hällen stängts av innebär det att tillagningszonen fortfarande är varm. Vidrör inte tillagningszonerna.

Restvärmeindikator

Om symbolen "H" blinkar på displayen för tillagningszonen innebär det att kokplattan fortfarande kan vara varm och kan användas för att hålla en liten mängd mat varm. Den här symbolen omvandlas snart till symbolen "h" som står för mindre het.

- i** När strömmen stängs av tänds inte restvärmeindikatorn och användaren varnas inte för heta tillagningszoner.

Justera temperaturnivån

1. Slå på hällen genom att trycka på \ominus -knappen.
2. Justera önskad temperatur genom att trycka på zon- \ominus / \oplus -knapparna.

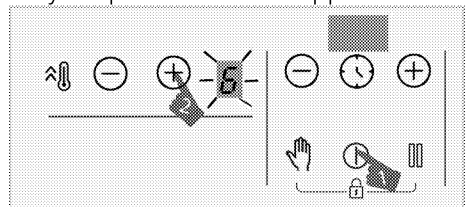



» Den relevanta tillagningszonen kommer att fungera på temperaturnivån som är inställd.

i Den yttre delen av tillagningszonen (av induktionshällstyp) på 280 mm (om produkten är utrustad med en sådan) aktiveras endast om en kastrull stor nog att täcka tillagningszonen placeras på tillagningszonen och temperaturen är satt till en nivå högre än 8.

Högeffektinställning (SNABBSTART)

Använd dig av snabbstartsfunktionen för en snabb uppvärmning. Denna funktion är inte avsedd att användas vid en längre koktid. Snabbstartsfunktionen finns inte alltid tillgänglig på alla plattor.

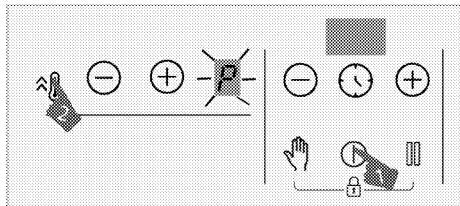

Välja högeffektinställning (SNABBSTART):

1. Slå på hällen genom att trycka på -knappen.
2. Tryck på knappen  för den aktuella zonen.



» Den valda tillagningszonen går på maximal effekt och "P"-symbolen kommer synas på tillagningszonens display. Plattan slår av snabbstartsfunktionen och fortsätter att vara påslagen på läge "9".

Stänga av högeffektinställning (SNABBSTART) i förtid:

Du kan också slå av snabbuppvärmningsfunktionen genom att trycka på knappen  eller  när du vill. Plattan slår av snabbstartsfunktionen och fortsätter att vara påslagen på läge "9".

Arbetsprincip med 2 zoner som ligger i samma vertikala riktning:

Om en zon är inställd på booster-nivå och den andra zonen, som ligger i samma vertikala riktning är inställd på större än nivå 6 (7, 8 och 9), sjunker den första zonen till nivå 9 och den andra zonen kan ställas in större än nivå 6 (7, 8 och 9). Om den andra zonen är inställd på booster-nivå, kommer första zonen falla till nivå 6.

Rengöringslås

Rengöringslåset förhindrar användning av alla knappar på kontrollpanelen i 20 sekunder medan hällen är på för att göra det möjligt att snabbt rengöra hällen. Produkten drar ingen ström under den här perioden.

Aktivera rengöringslåset

1. Tryck och håll in knappen  tills en enkel ljudsignal hörs när en tillagningszon slås på.

En nedräkning som börjar på 20 visas på timerdisplayen på hällen. Ingen av knapparna på kontrollpanelen fungerar under den här tiden förutom .

Inaktivera rengöringslåset

Du behöver inte trycka på någon knapp för att avaktivera rengöringslåset. Hällen avger en ljudsignal efter 20 sekunder och rengöringslåset avaktiveras automatiskt.

i Om du vill inaktivera rengöringslåset tidigare ska du trycka och hålla ned knappen  tills två signalljud hörs.

Barnlås

När tillagningszonerna är avslagna kan du skydda hällen med barnlåset för att förhindra att barn slår på tillagningszonerna. Du kan aktivera eller avaktivera barnlåset endast när tillagningszoner är avstängda (i vänteläge).



Aktivera barnlåset

1. Tryck och håll in knapparna  och  samtidigt tills **en enkel ljudsignal** hörs när hällen är i standby-läge.

Barnlåset kommer att aktiveras. "L" kommer att visas på alla plattors display en stund och decimaltecknet för -tangenten kommer slås på.

i Om någon knapp trycks in när barnlåsfunktionen är aktiv hörs två ljudsignaler och "L"-knappen blinkar på alla tillagningszoner display.

Inaktivera barnlåset

1. Tryck och håll in knapparna  och  samtidigt tills **två ljudsignaler** hörs när barnlåset är aktivt.



» Barnlåsfunktionen kommer att inaktiveras. "L" visas på displayen för alla tillagningszoner och indikatorn för -knappen släcks.



Knapplås

Du kan aktivera knapplåset för att undvika att förhindra att funktionerna ändras av misstag när hällen används.



i Knapplåset kommer att avbrytas i händelse av strömavbrott.

Aktivera knapplåset

1. Tryck och håll in knapparna  och  samtidigt tills **en enkel ljudsignal** hörs. Knapplåset kommer aktiveras och decimalpunkten för knappen  kommer slås på efter blinkningarna.

i Du kan bara aktivera knapplåset i användningsläge. När knapplåset aktiveras blir bara knappen  funktionsduglig. När du trycker på någon annan knapp börjar decimalpunkten för knappen  att blinka för att indikera att knapplåset är aktivt. Om du stänger av hällen när knapparna är låsta, måste du avaktivera knapplåset för att kunna slå på hällen igen. När du trycker på någon knapp utan att inaktivera knapplåset kommer "L" att blinka för alla tillagningszoner för att indikera att knapplåset är aktivt. Inaktivera knapplåset för att slå på hällen.

Inaktivera knapplåset



1. Tryck och håll in knapparna  och  samtidigt tills **två ljudsignaler** hörs när knapplåset är aktivt.

» Ljuset för knappen  stängs av och kontrollpanelen låses upp.

Timerfunktion

Denna funktion gör det lättare för dig att laga mat. Du kommer inte att behöva titta på hällen under hela tillagningstiden. Tillagningszonen stängs av automatiskt i slutet av den tidsperiod du har ställt in.

Aktivera timern

1. Slå på hällen genom att trycka på -knappen.
2. Justera önskad temperatur genom att trycka på zon-/-knapparna.

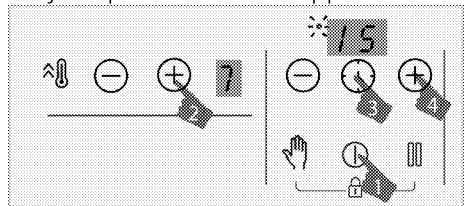

3. Aktivera timern genom att trycka på -knappen. "00"-symbol och

decimalpunkt för vald zon kommer blinka på timerdisplayen.

4. Ställ in önskad period genom att trycka på \ominus/\oplus -knapparna.
5. Inställningen kommer att aktiveras efter 10 sekunder. Decimalpunkt för vald zon kommer blinka på timerdisplayen.
6. Upprepa åtgärderna ovan för andra tillagningszoner för vilka du vill ställa in timern.

i Om mer än ett timervärde är inställt på olika zoner, visas zontimern som har minsta timervärde på timerdisplayen och decimalpunkten för den zonen blinkar. Decimalpunkterna för de andra zonerna lyser kontinuerligt.

i Du kan se resterande tillagningstid genom att trycka på ⌚ -knappen för alla tillagningszoner. För varje tryck kommer olika zontimervärden visas. Slutligen visas det minsta timervärdet igen.

i Timer kan inte ställas in utan att välja tillagningszon och dess temperaturvärde

i Timern kan bara ställas in för plattor som redan är påslagna.

Inaktivera timern

När den inställda tidsperioden är slut, kommer hällen att stängas av automatiskt och den kommer att ge ett signalljud. Tryck på valfri knapp för att tysta ljudsignalen. Om du inte trycker på någon knapp avbryts signalljudet efter några minuter.

Inaktivera timers tidigare

Om du slår av timern tidigare fortsätter hällen arbeta med den inställda temperaturen tills den stängs av. Du kan avaktivera timern tidigare på två olika sätt:

Inaktivera timern för den aktuella zonen genom att låta värdet falla ned till "00":

1. Tryck på timerns \ominus/\oplus -knappar tills "00" visas på displayen för den tillagningszon för vilken timern är påslagen.
» Decimalpunktsymbolen för den relaterade zonen slås av permanent och timern avbryts.

Inaktivera timern för den aktuella zonen genom att röra den aktuella zonen \ominus/\oplus -knappar samtidigt:

1. Tryck på den aktuella zonen \ominus/\oplus -knappar samtidigt.
» Decimalpunktsymbolen för den relaterade zonen slås av permanent och timern avbryts.

i Efter detta steg kommer temperaturnivån för aktuell zon vara "0" även med timernivån.

Stoppfunktion

Du kan minska drifttemperaturnivån för tillagningszonerna till minsta nivå (nivå 1) med hjälp av denna funktion.

i Om timern ställs in för valfri platta kommer den att fortsätta arbeta under stoppet.

1. Tryck på ⏏ -knappen när någon tillagningszon är påslagen.

Alla aktiva tillagningszoner kommer fungera på miniminivå (nivå 1). "□"-symbolen kommer synas på displayen för de aktiva tillagningszonerna.

2. Tryck på ⏏ -knappen igen för att köra om alla plattor med de tidigare inställningarna.

Effekthanteringsfunktion







Apparaten är utrustad med effekthanteringsfunktion. Du kan justera den totala effekten kokplattan utnyttjar med denna funktion.

Effekthanteringsfunktionen har 8 nivåer till förfogande.



Effekthanteringsfunktion -
Totaleffektsnivåer som kan ställas in

Effekthanteringsfunktionen skärmindikator	Totaleffekt
25	2,5 kW
30	3 kW
36	3,6 kW
44	4,4 kW
54	5,4 kW
57	5,7 kW
67	6,7 kW
72	7,2 kW

Ändra totaleffekten:

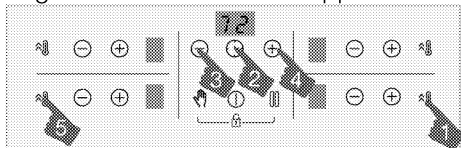
1. Slå på kokplattan genom att trycka på  knappen. Stäng av kokplattan genom att trycka på  knappen igen.
2. Tryck sedan på respektive  knapp på höger främre zon,  knapp, timer  knapp, timer  knapp och till slut höger främre zonen .



3. Inställd effekthanteringsnivå visas i timerskärmen.
4. Tryck på  knappen för att byta nivå och ställ in önskad totaleffektsvärde.
5. Bekräfta inställning genom att trycka på  knappen och stäng av kokplattan. Inställd totaleffektsvärde aktiveras.

-  Temperaturnivåerna som getts kokplattan kan variera enligt inställd totaleffektsnivå. Temperaturnivån som ges till kokplattan reduceras automatiskt enligt effektinställningen som kokplattan utför. Detta är inte ett fel.

-  Om annan knapp än i den specificerade sekvensen trycks in när effektnivån ändras, kan inte inställningen göras. Inställningen måste börjas om från steg ett.

Använda induktionsplattorna på ett säkert och effektivt sätt

Funktionsprincip: Induktionshällen värmer direkt kokkärlet som en principfunktion. Därför har den en hel del fördelar jämfört med andra typer av hällar. Den arbetar effektivare och hällens yta är svalare.

Din induktionshäll är utrustad med ett överlägset säkerhetssystem som ger dig maximal användarsäkerhet.

-  Hällen kan utrustas med induktionsplattor med en diameter på 145, 180, 210 och 280 mm beroende på modell. Tack vare induktionsfunktionen känner varje tillagningszon av varje kärl som placeras på den. Energin genereras bara på de ställen där kärlet kommer i kontakt med plattan och därmed minimeras energiförbrukningen.

-  Produkten kan starta stopp när den arbetar i nivåer från 1 till 7, särskilt med köksredskap med liten diameter och när vattenolja är liten. Detta är inte ett fel.

Automatisk avstängningssystem

Hällen har en automatisk avstängningssystem. Om en eller flera matlagningszoner är på, stängs matlagningszonen av automatiskt efter en viss tid (se tabell-1). Om kokplattan har en timer, stängs även timerskärmen av.

Tidsgränsen för automatisk avstängning beror på vald temperaturnivå.

Maximianvändningsperiod används för denna temperaturnivå.

Matlagningszonen kan användas igen, efter att den stängts av automatiskt, som beskrivits ovan.

Tabell -1 Automatiska avstängningsperioder

Temperaturnivå	Automatiska avstängningsperioder - timmar
0	0
1	6
2	6
3	5
4	5
5	4
6	1,5
7	1,5
8	1,5
9	30 minuter
P (Snabbstart)	10 minuter (*)
(*) Hällen kommer sänkas till nivå 9 efter 10 minuter	

Överhettningsskydd

Hällen är utrustad med sensorer som säkerställer skydd mot överhettning. Följande måste beaktas vid överhettning:

- Den använda tillagningszonen kan stängas av.
- Den valda nivån kan falla till nivå 7 från en högre nivå.

Säkerhetssystem för överkokning

Hällen är utrustad med ett säkerhetssystem för överkokning. Om det är något som kokar över på kontrollpanelen stänger systemet av strömmen omedelbart och slår av hällen. "E" lyser som varning på indikatorn under tiden.

Exakt ströminställning

Induktionshällen reagerar direkt som användningsprincip. Den ändrar effektinställningarna mycket snabbt. Alltså kan du undvika att ett kokkärl (innehållande vatten, mjölk eller dylikt) kokar över även när det är på väg att göra det.

i Om ytan på pekkontrollpanelen är exponerad för stora mängder ångor kan hela kontrollsystemet avaktiveras och avge felsignaler.

i Håll ytan på pekkontrollpanelen ren. Felaktig användning kan observeras.

6 Allmän information om matlagning

I det här avsnittet beskrivs tips om hur du lagar och lagar mat.

Allmänna varningar om matlagning på kokplattan

- Fyll aldrig pannan mer än en tredje del med olja. Lämna inte oljan att värmas utan uppsikt. Het olja kan vara en brandfara. Släck aldrig möjlig brand med vatten! Om oljan tänds, täck lågan med en blöt täcke eller annan tyg. Stäng ugnen och kontakta brandkåren när det är säkert att göra så.
- Ta bort överflödigt vatten från maten och lägg den i den varma oljan försiktigt. Tina fryst mat innan tillagning.
- När du värmer olja, se till att krukans du använder är torr och håll locket öppet.
- Se rekommendationer om matlagning och energibesparing i sektionen "Miljöinstruktioner".
- Tillagningstemperatur- och tidsvärdena för livsmedel kan variera beroende på recept och mängd. Därför anges dessa värden som intervall.

7 Underhåll och rengöring

Allmän rengöringsinformation

⚠ Allmänna varningar

- Vänta tills produkten svalnat innan du rengör produkten. Heta ytor kan orsaka brännskador!
- Applicera inte rengöringsmedlet direkt på heta ytor. Detta kan orsaka permanenta fläckar.
- Enheten ska rengöras och torkas grundligt efter varje användning. Således rengörs matrester lätt och dessa rester förhindras från att brännas när produkten används igen senare. Således förlängs produktens användningstid och återkommande problem kan undvikas.
- Använd inte ångrengöring produkter för rengöring.
- Vissa rengöringsmedel eller tvättmedel kan skada ytan. Använd inte slipmedel, rengöringspulver, rengöringskrämer, kalkbortagningsmedel eller vassa föremål under rengöring.
- Inga speciella rengöringsmedel behövs för rengöring efter varje användning. Rengör produkten med diskmedel, varmt vatten och en mjuk trasa eller svamp och torka den med en torr mikrofibertrasa.
- Var noga med att helt torka av eventuell kvarvarande vätska efter rengöring och rengör omedelbart all mat som stänker runt under tillagningen.
- Tvätta inte nån av apparatens delar i diskmaskin.

Angående kokplatta:

- Surt smuts, så som mjölk, tomatsås och olja kan orsaka permanenta fläckar på kokplattan och brännarens

delar. Ta bort spilld vätska omedelbart när kokplattan har svalnat.

Inox och rostfria ytor

- Använd inte syra eller klorhaltiga rengöringsmedel för att rengöra rostfria ytor eller inoxytor och handtag.
- Rostfria och inoxytornas färg kan ändras med tiden. Det är normalt. Rengör efter varje användning med för rostfria eller inoxytor lämplig rengöringsmedel.
- Rengör med en mjuk tvålduk och för inoxytor lämplig flytande (icke-repor) rengöringsmedel, var noga med att torka i en riktning.
- Ta bort kalk-, olje-, stärkelse- och protein fläckar på inox-rostfria och glasytorna omedelbart utan att vänta. Fläckar kan rosta under långa tidsperioder.

Glasytor

- Vid rengöring av glasytor ska du inte använda hårda metallskrapor och slipande rengöringsmaterial. De kan skada glasytan.
- Rengör produkten med diskmedel, varmt vatten och en för glasytor lämplig mikrofibertrasa och torka den med en torr mikrofibertrasa.
- Om det finns kvarvarande rengöringsmedel efter rengöring, torka av det med kallt vatten och torka det med en ren och torr mikrofibertrasa. Rester av rester av resthalter av resthalter kan skada glasytan nästa gång.
- De uttorkade återstoden på glasytan får under inga omständigheter skalas av med tandade knivar, stålull eller liknande verktyg.
- Du kan ta bort kalciumfläckar (gula fläckar) på glasytan med kommersiellt tillgängliga avkalkningsmedel, med ett

avkalkningsmedel som ättika eller citronsaft.

- Om ytan är kraftigt nedsmutsad, applicera rengöringsmedel på fläcken med en svamp och vänta länge på att den ska fungera korrekt. Rengör sedan glasytan med en våt trasa.
- Missfärgningar och fläckar på glasytan är normala och inte defekter.

Plastdelar och målade ytor

- Rengör plastdelar och målade ytor med diskmedel, varmt vatten och en mjuk trasa eller svamp och torka dem med en torr trasa.
- Använd inte hårdmetallskrapor och slipande rengöringsmedel. Det kan skada ytorna.
- Kontrollera, att produktens komponenters skarvar inte lämnas våta och med rengöringsmedelsrester. Annars kan rost uppstå i dessa skarvar rosta.

Rengöring av kokplattan

Glasmatlagningsyta

Följ glasytans rengöringsinstruktioner i "Allmän rengöringsinformation" sektionen för rengöring av kokplattans glasyta. I speciella fall kan du följa rengöringsinstruktionerna nedan.

- Sockerbaserad mat, så som chokladsås, stärkelse och sirap ska

tas bort omedelbart utan att vänta att ytan svalnar. Annars kan glasmatlagningsytan skadas permanent.

- Använd inte rengöringsmedel till rengöring när kokplattan är het, annars kan permanenta fläckar bildas.

Rengöring av kontrollpanelen

- Vid rengöring av kontrollpanelerna med kontrollratt, ska du torka av panelen och rattarna med en fuktig mjuk trasa och torka sedan med en torr trasa. Ta inte bort rattarna och packningarna under för att rengöra panelen. Kontrollpanelen och rattarna kan bli skadade.
- När inox-panelerna med kontrollratt rengörs, använd inte inox-rengöringsmedel runt rattarna. Märkningarna runt rattarna kan försvinna.
- Rengör berörings kontrollpanelerna med en fuktig mjuk trasa och torka med en torr trasa. Om produkten har en nyckellås funktion ställer du in nyckellåset innan du rengör kontrollpanelen. Annars kan felaktig identifiering uppstå på tangenterna.

8 Felsökning

Kontakta auktoriserad serviceagent eller tekniker med licens eller återförsäljaren där du köpte produkten om problemet inte kan avhjälpas trots att du har genomfört instruktionerna i det här avsnittet. Försök aldrig själv reparera en defekt produkt.

Produkten fungerar inte.

- Huvudsäkringens är defekt eller har utlösts. >>> *Kontrollera säkringar i säkringsskåpet. Byt ut eller återställ vid behov.*
- Produkten är inte ansluten till (jordat) uttag. >>> *Kontrollera stickkontakten.*
- Knappar/vred/tangenter på kontrollpanelen fungerar inte. >>> *Om produkten är utrustad med funktionen knapplås kan det vara aktiverat. Inaktivera det.*
- Om skärmen inte tänds när du slår på spishällen igen. >>> *Koppla bort apparaten vid strömbrytaren. Vänta i minst 20 sekunder och anslut den sedan igen.*
- Skyddet mot överhettning är aktivt. >>> *Tillåt spishällen att svalna.*
- Kockkäret är inte lämpligt. >>> *Kolla din gryta.*

symbolen visas på matlagningssonens skärm.

- Du har inte placerat grytan i den aktiva matlagningssonen. >>> **Kontrollera om det finns en gryta i matlagningssonen.**
- Din gryta är inte anpassad för matlagning på induktionsplattor. >>> *Kontrollera att kockkäret är kompatibelt med induktionshällen.*
- Kockkäret är inte centrerat korrekt eller bottenytan på grytan är inte tillräckligt bred för matlagningssonen. >>> *Välj en gryta som är tillräckligt bred och centrera den i matlagningssonen ordentligt.*
- Kockkäret eller matlagningssonen är överhettad. >>> *Tillåt dem att svalna.*

Vald matlagningsson stängs plötsligt av under användning.

- Matlagningstiden för den valda matlagningssonen kan vara över. >>> *Du kan ställa in en ny matlagningstid eller avsluta matlagningen.*
- Skyddet mot överhettning är aktivt. >>> *Tillåt spishällen att svalna.*
- Ett objekt kanske täcker pekkontrollpanelen. >>> *Ta bort objektet på panelen.*

Grytan blir inte varm även om matlagningssonen är på.

- Din gryta är inte anpassad för matlagning på induktionsplattor. >>> *Kontrollera att kockkäret är kompatibelt med induktionshällen.*
- Kockkäret är inte centrerat korrekt eller bottenytan på grytan är inte tillräckligt bred för matlagningssonen. >>> *Välj en gryta som är tillräckligt bred och centrera den i matlagningssonen ordentligt.*

Kylfläkten fortsätter att vara igång även om spishällen är avstängd.

- Detta är inget fel. Kylfläkten fortsätter att vara igång tills elektroniken i spishällen svalnar till en lämplig temperatur.

Ljud från kokplattan under matlagning

Ljud kan höras från kokplattan under användning. Dessa ljud beror på kokkärlets komposition. Dessa ljud är normala, de betyder inte att det finns något fel och är en del av induktionsteknologin.

Möjliga ljud och deras orsaker

- **Fläktljud:** Kokplattan är utrustad med en fläkt, som aktiveras automatiskt enligt apparatens temperatur. Fläkten har olika funktionsnivåer och fungerar med dessa enligt temperaturen.
- **Lågt surr, så som ljudet från en transformator.** Detta beror på induktionsteknologins natur. När värme överförs direkt i kokkärlets botten, kan detta surrljud höras beroende på kokkärlets material. Därför kan olika ljud höras från olika kokkärl.
- **Sprakande:** Orsaken till detta är strukturen och materialet i kokkärlets botten. Sprakande kan höras, om kokkärllet är tillverkad av flera lager av olika material.
- **Vinande:** Ett vinande kan höras, när två matlagningszoner på kokplattans samma sida används med olika matlagningsnivåer.

Felkoder/orsaker och möjliga åtgärder

Felkoder	Felets orsaker	Möjliga åtgärder
E 22 E 26	Induktionshällen överhettad.	Stäng av induktionshällen och låt den svalna. Felet är åtgärdad, när hällens temperatur sjunker under gränsvärdena.
E 46	En eller flera knappar har tryckt i över 10 sekunder. Ett föremål har lämnats på kontrollpanelen eller kontrollen är utsatt för ånga.	Problemet löses genom att ta bort handen från hällen. Problemet löses när kontrollpanelen rengörs.
E 47	En olämplig kastrull används till matlagning.	Felet åtgärdas, när för induktionsmatlagning lämplig kastrull används.
E 1 - E 15	Kommunikationsfel i induktionshällen.	Stäng av induktionshällen och använd den igen efter 30 sekunder. Kontakta auktoriserad återförsäljare, om problemet kvarstår.
E 16 - E 21	Fel i temperatursensorn i induktionshällen.	Stäng av induktionshällen och använd den igen efter 30 sekunder. Kontakta auktoriserad återförsäljare, om problemet kvarstår.

Felkoder	Fellets orsaker	Möjliga åtgärder
E 23 E 24	Programfel i induktionshällen.	Stäng av induktionshällen och använd den igen efter 30 sekunder. Kontakta auktoriserad återförsäljare, om problemet kvarstår.
E 25	Fläktens funktionsfel i induktionshällen.	Stäng av induktionshällen och använd den igen efter 30 sekunder. Kontakta auktoriserad återförsäljare, om problemet kvarstår.
E 31 - E 45	Elektronikkortets hårdvarufel i induktionshällen.	Stäng av induktionshällen och använd den igen efter 30 sekunder. Kontakta auktoriserad återförsäljare, om problemet kvarstår.
E 48 E 49 E 51	Sensorfel i induktionshällen.	Sensorenheten ska vara kompatibel med användningsförhållandena. Kontakta auktoriserad återförsäljare, om problemet kvarstår.
E 52 - E 57	Hög temperatur fel i induktionshällen.	Stäng av induktionshällen och låt den svalna. Felet är åtgärdad, när sensorns temperatur sjunker under gränsvärdena. Kontakta auktoriserad återförsäljare, om problemet kvarstår.

Dear Customer,

Please read this manual before using the product.

Cylinda thank you for choosing the product. We want your product, manufactured with high quality and technology, to offer you the best efficiency. To do this, carefully read this manual and any other documentation provided before using the product and keep it as a reference. If you give the product to someone else, give the manual with it. Follow the instructions, taking into account all the information and warnings stated in the user manual.

Heed all information and warnings in the user manual. This way, you will protect yourself and your product against the dangers that may occur.

Keep the user manual. If you give the product to someone else, give the manual with it. The user manual contains the following symbols:



Hazard that may result in death or injury.

NOTICE Hazard that may result in material damage to the product or its environment.



Hazard that may result in burns due to contact with hot surfaces.



Important information or useful usage tips.



Read the user manual.



Arçelik A.Ş.
Karaağaç caddesi No:2-6
34445 Sütlüce/İstanbul/TURKEY
Made in TURKEY

TABLE OF CONTENTS

1 Safety instructions 4

Purpose of usage.....	4
Child, vulnerable person and pet safety.....	4
Electrical safety.....	5
Transportation safety.....	6
Installation safety.....	7
Safety of use.....	7
Temperature warnings.....	7
Accessory use.....	8
Cooking safety.....	8
Induction.....	8
Maintenance and cleaning safety.....	9

2 Environmental Instructions 10

Waste regulation.....	10
Compliance with the WEEE Directive and Disposing of the Waste Product.....	10
Package information.....	10
Recommendations for energy saving.....	10

3 Your product 11

Product introduction.....	11
Product control panel introduction and usage	11
Hob control.....	11
General information on hob.....	12
Technical specifications.....	13

4 First use 14

First cleaning.....	14
---------------------	----

5 How to use the hob 15

General information on hob usage.....	15
Control panel.....	18

6 General information about cooking 25

General warnings about cooking with hob	25
---	----

7 Maintenance and care 26

General cleaning information.....	26
Cleaning the hob.....	27
Cleaning the control panel.....	27

8 Troubleshooting 28

1 Safety instructions

- This section contains safety instructions that will help prevent any risks of personal injuries or material damage.
 - If the product is transferred to another person or used second hand, the operating manual, product labels, other relevant documents and accessories should be delivered with the product.
 - Our company shall not be held responsible for any damage that may occur as a result of failure to comply with these instructions.
 - Failure to comply with these instructions shall render any warranty void.
 - **⚠** Always have the installation and repair work performed by the manufacturer, the authorized service or a person specified by the importer.
 - **⚠** Use genuine spare parts and accessories only.
 - **⚠** Do not attempt to repair or replace any part of the product unless it is clearly specified in the operating manual.
 - **⚠** Do not perform technical modifications on the product.
- ⚠ Purpose of usage**
- This product is designed for home use. It is not suitable for commercial use.
 - Do not use the product in gardens, balconies or other outdoor environments. The appliance is intended to be used in household and staff kitchen areas in shops, offices and other working environments.
 - **WARNING:** This product should be used for cooking purposes only. It should not be used for different purposes, such as heating the room.
- ⚠ Child, vulnerable person and pet safety**
- This product can be used by children 8 years of age and older, and people who are underdeveloped in physical, sensory or mental skills, or lack of experience and knowledge, as long as they are supervised or trained about the safe use and hazards of the product.

- Children should not play with the product. Cleaning and user maintenance should not be performed by children unless there is someone overseeing them.
- This product should not be used by people with limited physical, sensory or mental capacity (including children), unless they are kept under supervision or receive the necessary instructions.
- Children should be supervised to ensure that they do not play with the product.
- Electrical products are dangerous for children and pets. Children and pets must not play with, climb on, or enter the product.
- Do not put objects that children may reach on the product.
- Turn the handle of the pots and pans to the side of the workbench so that children can not grab and burn.
- **WARNING:** During use, the accessible surfaces of the product are hot. Keep children away from the product.
- Keep the packaging materials out of the reach of children. There is a hazard of injury and suffocation.
- **(Not all products are supplied with a plug, so if your product DOES have a plug)** For the safety of children, disconnect the power plug and make the product inoperable before disposing of the product.



Electrical safety

- Connect the product into a grounded outlet protected by a fuse that matches the current ratings indicated on the type label. Have the grounding installation made by a qualified electrician. Do not use the product without grounding in accordance with local / national regulations.
- The plug or the electrical connection of the product should be in an easily accessible place (where it will not be affected by the flame of the stove). If this is not possible, there should be a mechanism (fuse, switch, switch, etc.) on the electrical installation to which the product is connected, in

compliance with the electrical regulations and separating all poles from the network.

- The product must not be connected into the outlet during installation, repair, and transportation.
- Connect the product into an outlet that meets the voltage and frequency values specified on the type label.
- **(Not all products are supplied with a supply cord, so if your product DOES NOT have a supply cord)**
Use only the connecting cable specified in the "Technical specifications" section.
- Do not jam the power cord under and behind the product. Do not put a heavy object on the power cord. The power cord should not be bent, crushed, and come into contact with any heat source.
- Use original cable only. Do not use cut or damaged cables or extension leads.
- If the power cord is damaged, it must be replaced by a manufacturer, an authorized service or a person to be specified by the importer

company in order to prevent possible dangers.

(Not all products are supplied with a plug, so if your product DOES have a plug)

- Do not plug the product into an outlet that is loose, has come out of its socket, is broken, dirty, oily, with risk of water contact (for example, water that may leak from the counter).
- Never touch the plug with wet hands! To unplug, do not hold the cord, always hold the plug.
- Make sure that the product plug is securely plugged into the outlet to avoid arcing.



Transportation safety

- Disconnect the product from the mains before transporting the product.
- When you need to transport the product, wrap it with bubble wrap packaging material or thick cardboard and tape it tightly. Secure the product tightly with tape to prevent the removable or moving parts of the product and the product from damage.

- Check the overall appearance of the product for any damage that may have occurred during transportation.

Installation safety

- Before the product is installed, check the product for any damage. If the product is damaged, do not install it.
- Do not install the product near heat sources (radiators, stoves, etc.).
- Keep all ventilation ducts open around the product.

Safety of use

- Make sure that the product is turned off after each use.
- If you do not use the product for a long time, disconnect it or turn off the fuse from the fuse box.
- Do not operate defective or damaged product. If any, disconnect the electricity / gas connections of the product and call the authorized service.
- **WARNING:** If the oven surface is cracked, disconnect the product from

the mains to avoid the risk of electric shock.

- Do not climb on the product to reach anything or for any other reason.
- Do not use the product in situations that may affect your judgment, such as drug intake and / or alcohol use.
- Flammable objects kept in the cooking area may catch fire. Never store flammable objects in the cooking area.
- Cast iron, aluminum or cookware with damaged / rough bottom parts may lead to scratching the glass surface. When replacing cookware, always raise the containers, do not slide on the surface.
- Vapor pressure from the oven surface and moisture can cause the pot to slide or hop. For this reason, make sure that the bottom of the pot and the cooker surface are always dry.
- This product is not suitable for use with a remote control or an external clock.

Temperature warnings

- **WARNING:** While the product is operating,

exposed parts will be hot. Do not touch the product and heating elements. Children under the age of 8 should not be brought close to the product without an adult.

- Do not place flammable / explosive materials near the product, as the edges will be hot while it is operating.
- **WARNING:** Fire hazard: Do not put any materials on the oven for storing.



Accessory use

- **WARNING:** Use only a oven safekeeping case designed by the manufacturer of the product or manufactured to standards specified by the manufacturer. Improper oven safekeeping case may cause accidents.



Cooking safety

- **WARNING:** The cooking process must be observed. Short-term cooking processes must be constantly observed.
- **WARNING:** Unattended cooking on a hob with fat or oil can be dangerous and may result in fire. NEVER try to extinguish a fire with water,

but switch off the appliance and then cover flame e.g. with a lid or a fire blanket.

- Be careful when using alcohol in your food. Alcohol evaporates at high temperatures and may catch fire when exposed to hot surfaces, causing a fire.



Induction

- The electrically operated hotplates of your oven are equipped with advanced "Induction" technology. On the induction hotplates, which save time and energy, cookware suitable for induction cooking must be used; otherwise the hotplate will not work. For detailed information, see the section "Pot selection". ,
- Since the induction cooker creates a magnetic field, it can have harmful effects for people who use devices such as pacemakers or insulin pumps.
- Close the hotplate from its control panel after use, do not rely on the pot sensor.
- Metal objects such as knives, forks, spoons and lids should

not be placed in the hotplate as they will get hot.

- Metal items stored in drawers under the oven may become very hot during long and intensive use. Do not store metal objects in drawers under the oven.
- Do not put electronic products such as mobile phones, tablets, computers on the induction cooker. Your product may be damaged.



Maintenance and cleaning safety

- Wait for the product to cool before cleaning the product.

Hot surfaces may cause burns!

- Never wash the product by spraying or pouring water on it! There is an electric shock hazard!
- Do not clean the product with steam cleaners as this may cause electric shock.
- Salt, sugar residues on the bottom of the cookware or such particles on the glass surface can cause the glass to scratch and crack. Make sure that the bottom is clean before placing the cookware. Keep the glass ceramic surface clean.

2 Environmental Instructions

Waste regulation

Compliance with the WEEE Directive and Disposing of the Waste Product



This product complies with EU WEEE Directive (2012/19/EU). This product bears a classification symbol for waste electrical and electronic equipment (WEEE).

This product has been manufactured with high quality parts and materials which can be reused and are suitable for recycling. Do not dispose of the waste product with normal domestic and other wastes at the end of its service life. Take it to the collection center for the recycling of electrical and electronic equipment. Please consult your local authorities to learn about these collection centers.

Appropriate disposal of used appliance helps prevent potential negative consequences for the environment and human health.

Compliance with RoHS Directive:

The product you have purchased complies with EU RoHS Directive (2011/65/EU). It does not contain harmful and prohibited materials specified in the Directive.

Package information

- Packaging materials of the product are manufactured from recyclable materials in accordance with our National Environment Regulations. Do not dispose of the packaging materials together with the domestic or other wastes. Take them to the packaging material collection points designated by the local authorities.

Recommendations for energy saving

The following suggestions will help you use your product in an ecological and energy-efficient way:

- Defrost frozen food before cooking.
- Turn off the product 5 to 10 minutes before the end time of cooking for prolonged cooking. Now you can save up to 20% electricity by using heat.
- Use pots / pans with a size and lid suitable for the hotplate. Always choose the right size pot for your meals. More than necessary energy is needed for containers of the wrong size.
- Keep oven cooking areas and pot bases clean. Dirt reduces the heat transfer between the cooking area and the pot base.

3 Your product

Product introduction

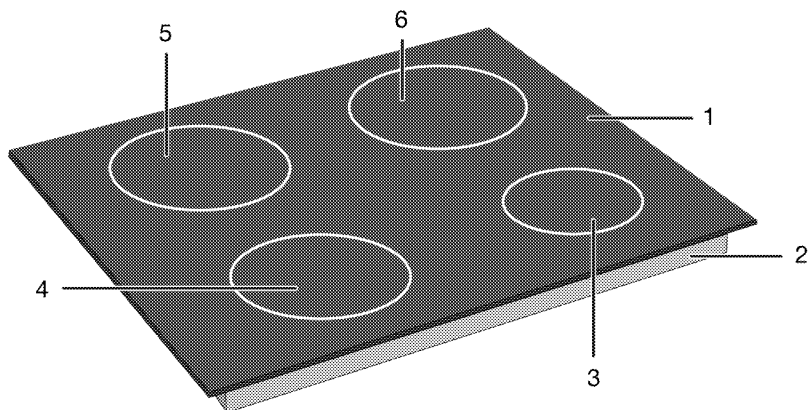

- | | |
|--------------------------|--------------------------|
| 1 Glass cooking surface | 4 Induction cooking zone |
| 2 Lower housing | 5 Induction cooking zone |
| 3 Induction cooking zone | 6 Induction cooking zone |

Product control panel introduction and usage

In this section, you can find the overview and basic uses of the product's control panel. There may be differences in

images and some features depending on the type of product.

Hob control

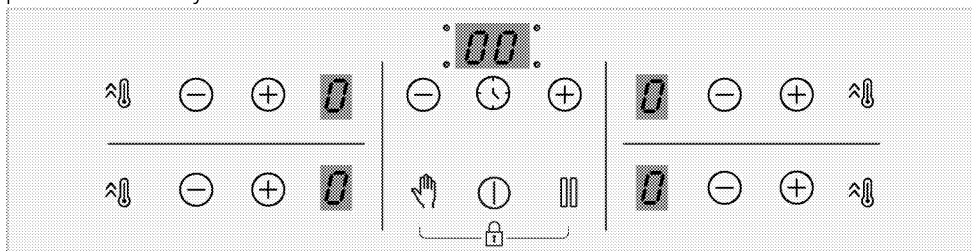

Keys

- ⏻ : On/Off key
- ⌚ : Timer key
- ⚡ : Quick Heating key/High power setting (booster) key
- 👉 : Cleaning lock key
- ⏏ : Stop key
- ⊕ : Increase key
- ⊖ : Decrease key

Symbols

- 🔒 : Key lock symbol

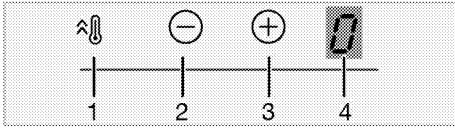
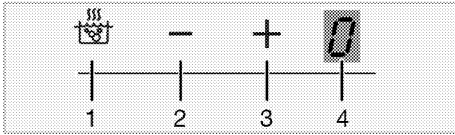

Cooking zone display

- 1 Quick Heating key/High power setting (booster) key
- 2 Temperature decrease key
- 3 Temperature increase key
- 4 Temperature indicator of the relevant cooking zone

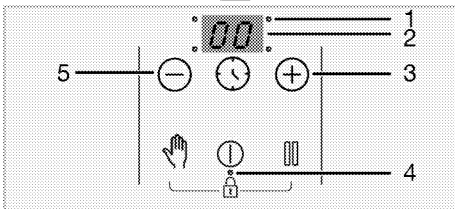
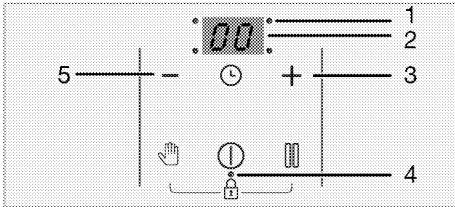

Timer indicator

- 1 Operation point LED for the timer

- 2 Timer indicator
- 3 Timer increase key
- 4 Operation point LED for the Key lock/Child lock
- 5 Timer decrease key

General information on hob

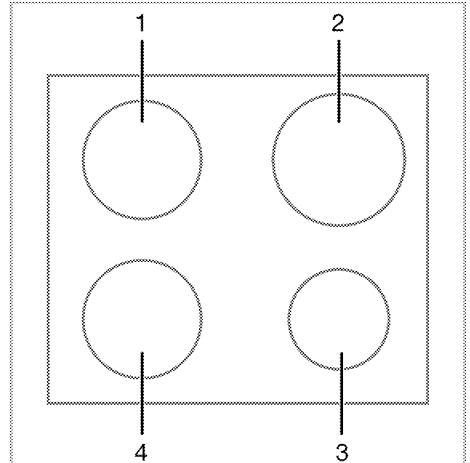

- 1 Rear left - Induction cooking zone
- 2 Rear right - Induction cooking zone
- 3 Front right - Induction cooking zone
- 4 Front left - Induction cooking zone

Technical specifications

General specifications

Product external dimensions (height/width/depth)	52 mm*/580 mm/510 mm (For models that come with mounting springs and sealing gasket attached to the product, consider the width and depth measurements as 10 mm more than these measurements.)
Hob installation dimensions (width/depth)	560 (+2) mm /490 (+2) mm
Voltage / frequency	1N ~ 220-240 V/ 2N ~ 380-415 V ;~50 Hz
Cable type and cross section used / suitable for use in the product	min. H05V2V2-F 5 x 1,5 mm ²
Total power consumption	max. 7,2 kW

Burners

Rear left	Induction cooking zone
Dimension	180 mm
Power	2000W / Booster: 2300 W
Front left	Induction cooking zone
Dimension	180 mm
Power	2000W / Booster: 2300 W
Front right	Induction cooking zone
Dimension	145 mm
Power	1600 W / Booster: 1800 W
Rear right	Induction cooking zone
Dimension	210 mm
Power	2000 W / Booster: 2300 W

* The height of the hob specified in the technical table is the base cover height of the product.



Technical specifications may be changed without prior notice to improve the quality of the product.



Figures in this manual are schematic and may not exactly match your product.



Values stated on the product labels or in the documentation accompanying it are obtained in laboratory conditions in accordance with relevant standards. Depending on operational and environmental conditions of the product, these values may vary.

4 First use

Before you start using your product, it is recommended to do the following in the following sections.

First cleaning

1. Remove all packaging materials.
2. Wipe the surfaces of the product with a wet cloth or sponge and dry with a cloth.

NOTICE The surface might get damaged by some detergents or cleaning materials. Do not use aggressive detergents, cleaning powders/creams or any sharp objects during cleaning.

NOTICE Smoke and smell may emit for a couple of hours during the initial operation. This is quite normal. Ensure that the room is well ventilated to remove the smoke and smell. Avoid directly inhaling the smoke and the smell that emits.

5 How to use the hob

General information on hob usage

General warnings

- Do not let any objects to fall on the oven. Even small objects such as saltshakers may damage the oven. Do not use cracked ovens. Water may seep through these cracks and cause a short circuit. If the surface is damaged in any way (e.g. visible cracks), turn off the fuse first, then call the authorized service to unplug the product to reduce the risk of electric shock.
- Do not use unbalanced and easily tilting pots/pans on the hob.
- Do not heat the pots/pans and pots empty. The pots and the appliance may be damaged.
- Always turn off the hob's burners after each use.
- You shall damage the appliance if you operate the hobs without any pot or pots/pans. Always turn off the hobs after each operation.
- After each use the cooking surface will be hot, so do not put the plastic pots/pans on the cooking surface. Clean such material on the surface immediately.
- Sudden temperature changes on the glass cooking surface may cause damage, be careful not to spill cold liquids during cooking.
- Put a sufficient amount of food in pots and pans. Thus, you can prevent food from pouring forth out of the pots/pans and will not need to clean unnecessarily.
- Do not place the covers of pots and pans on burners/zones.

- Place the pots by centering them on the burners/zones. If you wish to place a pot on a different burner/zone, do not slide it towards the desired burner; rather, lift it first and then put it on the other burner.

Operating principle of the induction hob

Induction hob is like an open circuit. The circuit completes when a cooking pots/pans suitable for induction cooking is placed on it and an electronic system below the glass surface generates a magnetic field. The metal base of the pots/pans is heated by taking energy from this magnetic field. Thus, the heat is not generated on the surface of the hob, but directly on the pots/pans above it. Glass surface is heated with the heat of the cooking pots/pans.

Advantages of cooking with induction

- Induction hobs offer some advantages as the heat is transferred directly to the cooking pots/pans.
- Foods that overflow during cooking do not burn rapidly as the glass cooking surface is not heated directly. It is cleaned more easily.
 - Cooking shall be faster as the heat is generated directly on the cooking pots/pans. Thus, it saves time and energy with respect to other hob types.
 - As the heat is given directly to the cooking pots/pans, there is no heat loss, and it provides a more efficient cooking.
 - The fact that the heat transfer stops and the cooking surface is not heated directly when the cooking pots/pans is removed from the cooking surface provides a safer use against possible accidents while cooking.

For a safe operation:

- Do not select high heating levels when using non-sticking cooking pots/pans coated with little amount of oil or used without oil (teflon type).
- Do not use glass cooking surface as a surface where you can place something on it or as a cutting surface.
- Do not place metal objects such as cutlery or pot lids on your hob as they may get hot.
- Never use aluminium foil for cooking. Never place food wrapped in aluminium foil on the induction zone.
- Keep magnetic objects such as credit cards or tapes away from the hob while it is operating.
- If there is an oven under your hob and it is being operated, the sensors on the hob may reduce the cooking level or turn off the hob.
- Your hob has an automatic shut-off system. Detailed information about this system is provided in the following sections. However, if you use thin based pots for your cooking, these pots shall heat up very quickly and the bottom of the pan may melt and damage the cooking surface and the appliance before the automatic shut-off system is activated.

Cooking pots/pans

You shall use ferromagnetic, quality cooking pots/pans which bear a label or warning that it is compatible for induction cooking only with your induction hob. Generally, the higher the iron content, the better the cooking pots/pans shall perform. The base diameter of the cooking pots/pans shall match the induction zone. Suggested dimensions are listed below.

Suitable pots/pans:

- Cast iron pots/pans
- Enamelled steel pots/pans

- Steel and stainless steel pots/pans (with label or warning indicating that it is induction compatible)

Unsuitable pots/pans:

- Aluminium pots/pans
- Copper pots/pans
- Brass pots/pans
- Glass pots/pans
- Pottery
- Ceramic and porcelain

Recommendations:

- Use flat bottomed cooking pots/pans only. Do not use pots/pans with convex or concave bases.

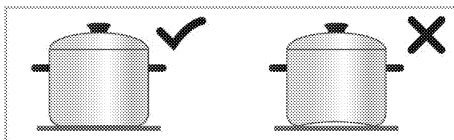

- Use cooking pots/pans with thick, processed bases only. If you use thin based pots, these pots shall heat up very quickly and the bottom of the pan may melt and damage the cooking surface and the appliance before the automatic shut-off system is activated. Sharp edges may cause scratches on the surface.

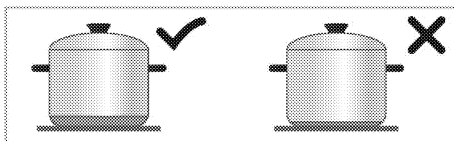

- The bases of some cooking pots/pans have a smaller ferromagnetic field than its true diameter. Only this area is heated by the hob. Therefore, the heat is not evenly distributed and the cooking performance is decreased. Moreover, such cooking pots/pans may not be detected by large induction hobs. Thus, the cooking hob shall be selected according to the size of the ferromagnetic field.

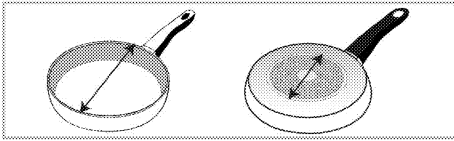

- Some cooking pots/pans have a base that contains non-ferromagnetic materials such as aluminium. These types of cooking pots/pans may not heat adequately or may not be detected by the induction hob at all. In some cases, a bad pots/pans warning may appear.

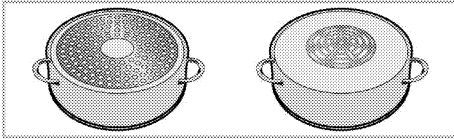

Cooking pots/pans test

Test whether your pot is compatible with cooking with an induction hob using the methods below.

1. It is compatible if the base of your pot holds a magnet.
2. It is compatible if "E" does not flash when you place your pot on the induction hob and turn on the hob.

Recommended cooking pots/pans sizes

Diameter of cooking zone - mm	Pot diameter - mm
145	min. 100 - max 145
180	min. 100 - max 180
210	min. 140 - max 210
240	min. 140 - max 240
280	min. 125 - max 280
320	min. 125 - max 320
Cooking zone with wide (flexi) surface	width 230 - length 390

The detection of cooking pots/pans by the induction hobs depend on the diameter and material of the ferromagnetic in the base of the pots/pans. To ensure detection of the cooking pots/pans and achieve an efficient cooking, the cooking pots/pans shall be selected as per the size of your hob. The cooking pots/pans sizes recommended for hob sizes are given above.

Boiling behavior may vary depending on the pot types, size of the pot and size of the cooking zone. For a more homogenous boiling behavior, a one step larger cooking zone might be used. To use a larger cooking zone does not cause wasting of energy at induction hobs, because the heat is only created in the relevant pot area.

Control panel

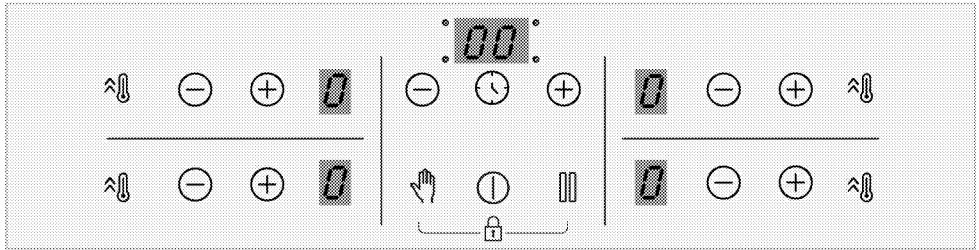

Keys

- ⓪ : On/Off key
- ⌚ : Timer key
- 🔥 : Quick Heating key/High power setting (booster) key
- 👉 : Cleaning lock key
- ||| : Stop key
- ⊕ : Increase key
- ⊖ : Decrease key

Symbols

- 🔒 : Key lock symbol

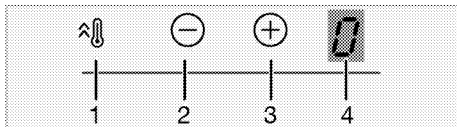
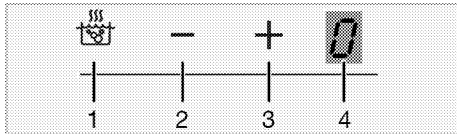

Cooking zone display

- 1 Quick Heating key/High power setting (booster) key
- 2 Temperature decrease key
- 3 Temperature increase key
- 4 Temperature indicator of the relevant cooking zone

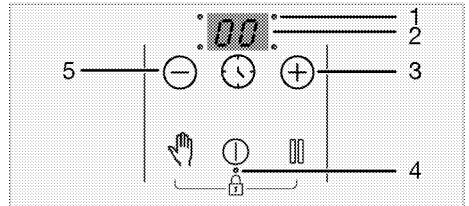
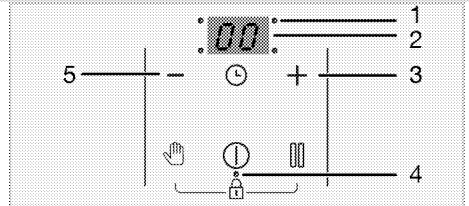

Timer indicator

- 1 Operation point LED for the timer
- 2 Timer indicator
- 3 Timer increase key
- 4 Operation point LED for the Key lock/Child lock
- 5 Timer decrease key

General warnings for the control panel

i This product is controlled with a touch control panel. Each operation you make on your touch control panel will be confirmed by an audible signal.

i Always keep the control panel clean and dry. Having damp and soiled surface may cause problems in the functions.

i The hob will automatically return to Standby mode if no operation is performed within 10 seconds..

i The product will switch itself off for safety reasons if no key is touched for a long time.

Switching on the hob:

1. Switch on the hob by touching  key. "0" appears on all the cooking zones display.

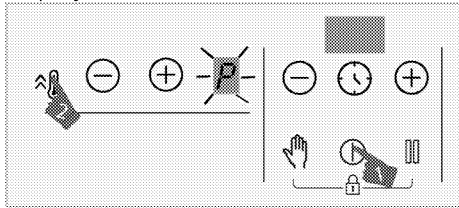

Switching off the cooking zone:

An active cooking zone can be switched off in 3 different ways:

1. **By touching the  key**

Touch the  key.

2. **By dropping the temperature to "0" level;**



You can switch off the cooking zone by adjusting the temperature setting to "0" level.



3. **By using the switching off function on the timer for the desired cooking zone;**

When the time is over, the timer will switch off the cooking zone assigned to

it. "0" or "00" will appear on related display.

When the time is over, an audible alarm will sound. Touch any key on the control panel to silence the audible alarm.

4. **By touching the zone / keys simultaneously for the desired cooking zone;**

You can switch off the related cooking zone by touching its / keys simultaneously.

i If "H" or "h" is on after the cooking zone has been switched off, it means that the cooking zone is still hot. Do not touch the cooking zones.



Residual heat indicator

If "H" symbol is flashing on the cooking zone display, it means that the hob is still hot and can be used to keep a small amount of food warm. The symbol will soon turn to "h" symbol, which means it is less hot.

i When the electricity is cut off, residual heat indicator will not light up and does not warn the user against hot cooking zones.

Adjusting the temperature level

1. Switch on the hob by touching  key.

2. Adjust the desired temperature level by touching the zone / keys.

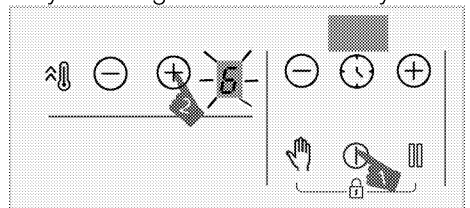



» The relevant cooking zone will start to operate at the set temperature level.

i The outer section of the 280 mm induction hob cooking zone (if your product is equipped with a 280 mm induction hob cooking zone) is activated only when a saucepan large enough to cover the cooking zone is placed on the cooking zone and the temperature is set to a level higher than 8.

High power setting (BOOSTER)

You can use booster function for rapid heating. However, this function is not recommended for cooking a long time. Booster function may not be available in all cooking zones.

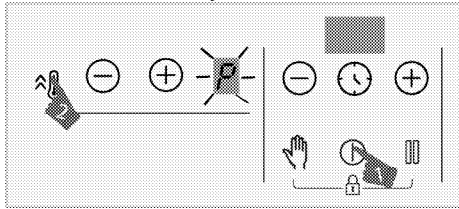

Selecting the high power setting (BOOSTER):

1. Switch on the hob by touching  key.
2. Touch the  key of related zone.



» Selected cooking zone will operate with maximum power and "P" symbol will appear on the cooking zone display. Cooking zone goes out of booster and continues to operate at level "9".

Switching off the high power setting (BOOSTER) prematurely:

You can switch off the high power setting anytime you want by touching the  or  key.

Cooking zone goes out of booster and continues to operate at level "9".

Working principle of 2 zones which are located same vertical direction:



If one zone is set to level booster and than the other zone, which is located

same vertical direction set to bigger than level 6 (7, 8 and 9), first zone drops to level 9 and the other zone can be set bigger than level 6 (7, 8 and 9). If the second zone is set to level booster, first zone drops to level 6.

Cleaning lock

The cleaning lock prevents operation of all keys on the control panel for 20 seconds while the hob is switched on to allow the user to make a short cleaning. Product will not draw any power throughout this time.

Activating the cleaning lock

1. Touch and hold the  key until a **single signal sound** is heard when any cooking zone is switched on. A countdown begins from 20 on the timer display of the hob. None of the keys on the panel will function except the  key throughout this period.

Deactivating the cleaning lock



You do not have to press any key to deactivate the cleaning lock. The hob will give a signal audio signal after 20 seconds and the cleaning lock will automatically be deactivated.

- i** If you want to deactivate the cleaning lock earlier, touch and hold the  key until **two signal sound** is heard.

Child Lock

When the cooking zones are switched off, you can protect the hob with the child lock to prevent children from switching on the cooking zones. You can activate or deactivate the child lock only when the cooking zones are switched off (in the standby mode).



Activating the child lock

1. Touch and hold the both  and  keys simultaneously until a **single signal sound** is heard when the hob is in the standby mode.

The child lock will be activated. "L" will be displayed on all cooking zones display for a while and the decimal point of the  key will be turned on.

- i** If any key is pressed when the child lock function is active, two signal sound will be heard and "L" will blink on all cooking zones display.

Deactivating the child lock

1. Touch and hold the both  and  keys simultaneously until **two signal sound** is heard when the child lock is active.



» The child lock function will be deactivated. "L" will blink on all cooking zones display and the light of the  key goes out.

Key Lock



You can activate the key lock in order to prevent the functions from being changed by mistake while the hob is operating.

- i** Key lock will be cancelled in case of power failure.



Activating the key lock

1. Touch and hold the both  and  keys simultaneously until **a single signal sound** is heard.

The Key lock will be activated and the decimal point of the  key will be turned on after blinking.

- i** You can activate the key lock in the operation mode only. Only the  key will be functional when the key lock is active. When you touch any other button, the decimal point of the  key will blink to indicate that the key lock is active. If you switch the hob off when the keys are locked, you must deactivate the key lock in order to be able to switch on the hob again. If you touch any button without deactivating key lock, "L" will blink on all cooking zones display to indicate that the key lock is active. Deactivate the key lock to turn on the hob again.

Deactivating the key lock



1. Touch the both  and  keys simultaneously until **two signal sound** is heard when the key lock is active.

» The light of the  key will go out and the control panel will get unlocked.

Timer function

This function makes it easier for you to cook. You will not have to watch the hob for the whole cooking period. The cooking zone will be switched off automatically at the end of the time period you have set.

Activating the timer

1. Switch on the hob by touching  key.
2. Adjust the desired temperature level by touching the zone  /  keys.

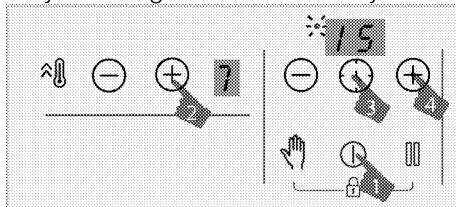

3. Activate the timer by touching the  key. "00" symbol and decimal point of

selected zone will blink on timer display.

4. Set the desired duration by touching the timer \ominus/\oplus keys.
5. After 10 second, the setting will be activated. Decimal point of selected zone will blink on timer display.
6. In order to set the timers of the other cooking zones, repeat the process explained above.

i If more than one timer value are set to different zones, the zone timer which has minimum timer value is displayed on the timer display and the decimal point for that zone blinks. The decimal points of the other zones illuminate continuously.

i You can see the remaining cooking time by touching the ⌚ key of all cooking zone. For each touching, different zone timer value is displayed. Finally, the minimum timer value is displayed again.

i Timer cannot be set without selecting the cooking zone and its temperature value

i The timer can only be set for the operating cooking zones.

Deactivating the timer

Once the set time is over, the hob will be switched off automatically and give audible signal sound. Press any key to silence the audible signal sound. If you do not press any key, the signal sound will be cancel after a few minutes.

Deactivating the timers earlier

If you deactivate the timer earlier, the hob will keep on operating at the set temperature until it is switched off. You can deactivate the timer earlier in two different ways:

Deactivating the timer for related zone by dropping its value to "00":

1. Touch the timer \ominus/\oplus keys until "00" appears on the display of the cooking zone whose timer is active.
 - » Decimal point symbol of the related zone will permanently goes off and the timer will be canceled.

Deactivating the timer for related zone by touching the related zone \ominus/\oplus keys simultaneously:

1. Touch the related zone \ominus/\oplus keys simultaneously.
 - » Decimal point symbol of the related zone will permanently goes off and the timer will be canceled.

i After this step, the temperature level of the related zone will be "0" also with the timer level.

Stop function

You can decrease operating temperature level of the cooking zones to minimum level (level 1) by means of this function.

i If the timer is set for any cooking zone, it will continue operating during stoppage.

1. Touch the ⏏ key when any of the cooking zones is operating.

All operating cooking zones will operate at minimum level (level 1). " ⏏ " symbol will appear on the display of the active cooking zones.

2. Touch the ⏏ key again to reoperate all cooking zones with their previous settings.









Power management function

Your appliance is equipped with a power management function. You may change the total power that may be drawn by the hob with this function. There are 8 levels available for the power management function.

Power management function - Total power levels that may be set

Power management display indicator	Total power
25	2,5 kW
30	3 kW
36	3,6 kW
44	4,4 kW
54	5,4 kW
57	5,7 kW
67	6,7 kW
72	7,2 kW

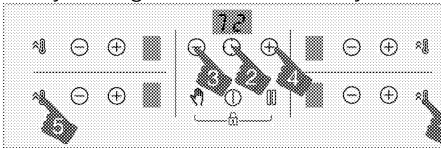
To change the total power;

1. Turn the hob on by touching the  key. Turn off the hob on by touching the  again.
 2. Then touch respectively the  key of the right front zone, the  key, the timer  key, the timer  key, and finally the right front zone  key.
- 
3. The power management level set is displayed on the timer display.
 4. Touch the  key to switch between levels and set the total power value you want to set.
 5. Confirm the setting by touching the  key and turn off the hob. Total power value you have set shall be activated.

 The temperature levels you may assign to the hobs may vary as per the total power level set. The temperature level provided to the hob be reduced automatically as per the power setting to be performed by the hob. This is not an error.

 If a key other than the specified sequence is touched while changing the power level, the setting cannot be made. You have to repeat the steps from the beginning to make the setting.

Using induction cooking zones safely and efficiently

Operating principles: Induction hob directly heats the cooking vessel as a matter of principle. Therefore, it has a lot of advantages as compared with other hob types. It operates more efficiently and the hob surface is colder.

Your induction hob is equipped with superior safety systems that will provide you maximum safe usage.

 Your hob can be equipped with induction cooking zones with a diameter of 145, 180, 210 and 280 mm depending on the model. Each cooking zone automatically detects the vessel placed on it thanks to the induction feature. Energy is generated only where the vessel comes into contact with the cooking zone and thus, minimum energy consumption is achieved.

 The product might start-stop when it is operating on levels from 1 to 7, especially with cookware with a small diameter and when water-oil is little. This is not a fault.

Automatic turning off system

The hob control has an automatic turn off system. If one or more hob zone(s) are left on, the hob zone turns off automatically after a while (See Table-1). In case of a timer assigned to the hob, the timer screen is turned off then, too. The time limit for automatic turn off depends on the selected temperature

level. Maximum operating period is applied for this temperature level. The hob zone may be operated by the user again after it is turned off automatically as described above.

Table-1: Automatic turning off periods

Temperature level	Automatic turning off periods - hours
0	0
1	6
2	6
3	5
4	5
5	4
6	1,5
7	1,5
8	1,5
9	30 minutes
P (Booster)	10 minutes (*)
(*) The hob will drop to level 9 after 10 minutes	

Overheating protection

Your hob is equipped with some sensors which provide protection against overheating. Following may be observed in case of overheating:

- Operating cooking zone may get switched off.



- Selected level may drop to level 7 from higher level.

Overflow safety system

Your hob is equipped with an overflow safety system. If there is any overflow that spills onto the control panel, the system will cut the power connection immediately and switch off your hob. "E" warning appears on the indicator during this period.

Precise power setting

Induction hob reacts the commands immediately as an operating principle. It changes the power settings very fast. Thus, you can prevent a cooking pot (containing water, milk and etc.) from overflowing even if it was just about to overflow.

-  If the surface of the touch control panel is exposed to intense vapor, entire control system may become deactivated and give error signal.
-  Keep the surface of the touch control panel clean. Erroneous operation may be observed.

6 General information about cooking

This section describes tips on preparing and cooking your food.

General warnings about cooking with hob

- Never fill the pan with more than a third of oil. Do not leave while heating the oil. Excessively heated oil is a fire hazard. Never try to extinguish a possible fire with water! When the oil catches fire, cover it with a fire blanket or a wet cloth. When it is safe, turn off the oven and call the fire department.
- Before frying foods, always remove their excess water and put them inside the heated oil slowly. Make sure that frozen foods are defrosted before frying.
- When heating oil, make sure that the pot you use is dry and keep its lid open.
- For recommendations on cooking with power saving, refer to the “Environmental Instructions” section.
- The cooking temperature and time values given for foods may vary depending on the recipe and amount. For this reason, these values are given as ranges.

7 Maintenance and care

General cleaning information

⚠ General warnings

- Wait for the product to cool before cleaning the product. Hot surfaces may cause burns!
- Do not apply the detergents directly on the hot surfaces. This may cause a permanent stains.
- The appliance shall be thoroughly cleaned and dried after each operation. Thus, food residues shall be easily cleaned and these residues shall be prevented from burning when the appliance is used again later. Thus, the service life of the appliance extends and frequently faced problems are decreased.
- Do not use steam cleaning products for cleaning.
- Some detergents or cleaning agents may damage the surface. Do not use abrasive detergents, cleaning powders, cleaning creams, descalers or sharp objects during cleaning.
- There is no need for a special cleaning agent for cleaning after each use. Clean the appliance using dish soap, warm water and a soft cloth or sponge and dry with a dry microfiber cloth.
- Be sure to completely wipe off any remaining liquid after cleaning and immediately clean any food splashing around during cooking.
- Do not wash any component of your appliance in a dishwasher.

For the hob:

- Acidic dirt such as milk, tomato paste and oil may cause permanent stains on the cookers and components of the burners, clean any overflow fluids

immediately after cooling down the cooker by turning it off.

Inox and stainless surfaces

- Do not use acid or chlorine-containing cleaning agents to clean stainless or inox surfaces and handles.
- Stainless or inox surface may change colour in time. This is normal. After each operation, clean with a detergent suitable for the stainless or inox surface.
- Clean with a soft soapy cloth and liquid (non-scratching) detergent suitable for inox surfaces, taking care to wipe in one direction.
- Remove lime, oil, starch, milk and protein stains on the inox-stainless and glass surfaces immediately without waiting. Stains may rust under long periods of time.

Glass surfaces

- When cleaning glass surfaces, do not use hard metal scrapers and abrasive cleaning materials. They can damage the glass surface.
- Clean the appliance using dishwashing detergent, warm water and a microfiber cloth specific for glass surfaces and dry it with a dry microfiber cloth.
- If there is residual detergent after cleaning, wipe it with cold water and dry with a clean and dry microfiber cloth. Residual detergent residue may damage the glass surface next time.
- Under no circumstances should the dried-up residue on the glass surface be cleaned off with serrated knives, wire wool or similar scratching tools.
- You can remove the calcium stains (yellow stains) on the glass surface with the commercially available

descaling agent, with a descaling agent such as vinegar or lemon juice.

- If the surface is heavily soiled, apply the cleaning agent on the stain with a sponge and wait a long time for it to work properly. Then clean the glass surface with a wet cloth.
- Discolorations and stains on the glass surface are normal and not defects.

Plastic parts and painted surfaces

- Clean plastic parts and painted surfaces using dishwashing detergent, warm water and a soft cloth or sponge and dry them with a dry cloth.
- Do not use hard metal scrapers and abrasive cleaners. It may damage the surfaces.
- Ensure that the joints of the components of the appliance are not left as damp and with detergent. Otherwise, corrosion may occur on these joints.

Cleaning the hob

Glass cooking surface

Follow the cleaning steps described for the glass surfaces in the "General cleaning information" section for the cleaning of glass cooking surface. You may complete your cleaning as per the information below for special cases.

- Sugar-based foods such as dark cream, starch and syrup should be

cleaned immediately, without waiting for the surface to cool. Otherwise, the glass cooking surface may be permanently damaged.

- Do not use cleaning agents for cleaning operations you perform while the hob is hot, otherwise permanent stains may occur.

Cleaning the control panel

- When cleaning the panels with knob control, wipe the panel and knobss with a damp soft cloth and dry with a dry cloth. Do not remove the knobs and gaskets underneath to clean the control panel. The control panel and knobs may be damaged.
- While cleaning the inox panels with knob control, do not use inox cleaning agents around the knobs. The indicators around the knobs may be deleted.
- Clean the touch control panels with a damp soft cloth and dry with a dry cloth. If your product has a key lock feature, set the key lock before performing control panel cleaning. Otherwise, incorrect detection may occur on the keys.

8 Troubleshooting

Consult the Authorised Service Agent or technician with license or the dealer where you have purchased the product if you cannot remedy the trouble although you have implemented the instructions in this section. Never attempt to repair a defective product yourself.

Product does not operate.

- The mains fuse is defective or has tripped. >>> *Check fuses in the fuse box. If necessary, replace or reset them.*
- Product is not plugged into the (grounded) socket. >>> *Check the plug connection.*
- Buttons/knobs/keys on the control panel do not function. >>> *If your product equipped with key lock function, keylock may be enabled. Please disable it.*
- If the display does not light up when you switch the hob on again. >>> *Disconnect the appliance at the circuit breaker. Wait minimum 20 seconds and then reconnect it.*
- Overheat protection is active. >>> *Allow your hob to cool down.*
- The cooking pot is not suitable. >>> *Check your pot.*

symbol appears on the cooking zone display.

- You have not placed the pot on the active cooking zone. >>> **Check if there is a pot on the cooking zone.**
- Your pot is not compatible with induction cooking. >>> *Check if your cooking pot is compatible with induction hob.*
- The cooking pot is not centered properly or the bottom surface of the pot is not wide enough for the cooking zone. >>> *Choose a pot wide enough and center the pot on the cooking zone properly.*
- Cooking pot or cooking zone is overheated. >>> *Allow them to cool down.*

Selected cooking zone suddenly turns off during operation.

- Cooking time for the selected cooking zone may be over. >>> *You may set a new cooking time or finish cooking.*
- Overheat protection is active. >>> *Allow your hob to cool down.*
- An object may be covering the touch control panel. >>> *Remove the object on the panel.*

The pot does not get warm even if the cooking zone is on.

- Your pot is not compatible with induction cooking. >>> *Check if your cooking pot is compatible with induction hob.*
- The cooking pot is not centered properly or the bottom surface of the pot is not wide enough for the cooking zone. >>> *Choose a pot wide enough and center the pot on the cooking zone properly.*

Cooling fan continues operating although the hob is turned off.

- This is not a fault. Cooling fan will continue operating until the electronics in the hob cools down to a suitable temperature.

Noise from the cooker during cooking

Some sounds may be heard from the cooker while cooking. These sounds are due to the composition of the cooking vessel. These sounds are normal, they are not a malfunction and they are a part of induction technology.

Possible noises and reasons

- **Fan noise:** The cooker is equipped with a fan that activates automatically according to the temperature of the appliance. The fan has various operating levels and operates at different levels as per the temperature.
- **Lower buzz like the operating noise of a transformer:** This is due to the nature of the induction technology. As the heat is transmitted directly to the base of the cooking vessel, such buzz sounds may be heard as per the material of the cooking vessel. Thus, different noises may be heard with different cookware.
- **Cracking noise:** The reason of this is the structure and material of the base of the cooking vessel. A cracking sound may be heard if the cooking vessel is made of various layers with different materials.
- **Whining noise:** A whining sound may be heard when two cooking zones on the same side of the cooker are used to cook with different cooking levels.

Error codes/reasons and possible solutions

Error codes	Error reasons	Possible solutions
E 22 E 26	Induction hob is overheated.	Turn the induction cooker off and wait until it is cooled down. The error shall be resolved when temperature of the hob comes down below the limits.
E 46	One or more keys are kept pressed for more than 10 seconds. An object is left on the control panel or the control is exposed to vapour.	The problem shall be resolved when you remove your hand from the hob. The problem shall be resolved when the control panel is cleaned.
E 47	A pot suitable for induction heating is not used.	The error shall be resolved when a pot suitable for induction heating is used.
E 1 - E 15	Communication error on induction hob.	Turn the induction hob off and operate again after 30 seconds. Contact the authorized dealership if the issue is resumed.
E 16 - E 21	Temperature sensor error on induction hob.	Turn the induction hob off and operate again after 30 seconds. Contact the authorized dealership if the issue is resumed.

Error codes	Error reasons	Possible solutions
E 23 E 24	Software error on induction hob.	Turn the induction hob off and operate again after 30 seconds. Contact the authorized dealership if the issue is resumed.
E 25	Fan operation error on induction hob.	Turn the induction hob off and operate again after 30 seconds. Contact the authorized dealership if the issue is resumed.
E 31 - E 45	Electronic board hardware error on induction hob.	Turn the induction hob off and operate again after 30 seconds. Contact the authorized dealership if the issue is resumed.
E 48 E 49 E 51	Sensor error on induction hob.	Sensor equipment shall be rendered compatible for the operating conditions. Contact the authorized dealership if the issue is resumed.
E 52 - E 57	High temperature error on induction hob.	Turn the induction hob off and wait until it is cooled down. The error shall be resolved when temperature of the sensor comes down below the limits. Contact the authorized dealership if the issue is resumed.

Service

Vi har service i hela Sverige/ Nationwide service in Sweden

Besök www.cylinda.se / Visit www.cylinda.se

Ring 0771-25 25 00 (endast lokaltaxa) / Call 0771-25 25 00

Uppge / Declare

Maskintyp / Model code

Serienummer / Serial number

Inköpsdatum / Purchase date

Problembeskrivning / Problem description

Namn och adress / Name and address

Ditt telefonnummer / Phone number

Kontakta oss / Contact us

www.cylinda.se

Cylinda
är efter är