

BRUKSANVISNING

KYLSKÅP & FRYS



Läs denna bruksanvisning noga innan installationen påbörjas. Det kommer att förenkla installationen och säkerställa att produkten installeras på ett korrekt och säkert sätt. Förvara dessa instruktioner i närheten av produkten efter installationen för framtida referens.

SVENSKA



MFL70584303
Rev.07_121021

www.lg.com

Copyright © 2018-2022 LG Electronics Inc. Alla rättigheter reserverade

INNEHÅLLSFÖRTECKNING

Det kan finnas bilder eller innehåll i denna bruksanvisning som skiljer sig från modellen du köpt.

Denna bruksanvisning är föremål för revidering av tillverkaren.

SÄKERHETSANVISNINGAR

LÄS ALLA ANVISNINGAR FÖRE ANVÄNDNING	3
VARNING	3
FÖRSIKTIGHET	9
OMSORG FÖR MILJÖN	10

INSTALLATION

Före installation.....	11
Jämna ut apparaten	13
Sätta på strömmen	13
Flytta apparaten för omplacering	13

DRIFT

Före användning	14
Produktfunktioner	16
Kontrollpanel	18
Water Dispenser (Vattendispenser).....	19
Ismaskin	20
Kylskåpslåda	21
Hylla	22
Dörrkorg.....	23
Fryslåda	23

SMARTA FUNKTIONER

Applikationen LG ThinQ	24
Smart Diagnosis	25

UNDERHÅLL

Rengöring	27
-----------------	----

FELSÖKNING

Innan du ringer efter service.....	28
------------------------------------	----

SÄKERHETSANVISNINGAR

LÄS ALLA ANVISNINGAR FÖRE ANVÄNDNING

Följande riktlinjer avseende säkerheten är avsedda att förhindra oförutsedda risker eller skada genom drift av apparaten som inte är säker eller felaktig. Riktlinjerna är uppdelade i "VARNING" och "FÖRSIKTIGHET" enligt beskrivningen nedan.

Säkerhetsmeddelanden



Denna symbol indikerar situationer och åtgärder för vilka risker föreligger. Läs avsnitt med denna symbol noggrant och följ anvisningarna för att undvika risker.



VARNING

Indikerar att risk för allvarlig personskada eller dödsfall föreligger om anvisningarna inte följs.



FÖRSIKTIGHET

Indikerar att risk för lätta personskador eller skador på produkten föreligger om anvisningarna inte följs.

VARNING

VARNING

- För att minska risken för explosion, brand, dödsfall, elstötar, personskador eller skållning när man använder denna produkt, ska man vidta grundläggande försiktighetsåtgärder, däribland:

Teknisk säkerhet

- Denna apparat kan användas av barn från och med 8 års ålder och av personer som har nedsatt fysisk, sensorisk eller psykisk förmåga eller bristande erfarenhet och kunskap, förutsatt att användningen sker under tillsyn eller att dessa erhållit anvisningar gällande säker användning av apparaten och förstår därmed förknippade risker.

Barn får inte leka med apparaten. Rengöring och användarunderhåll får inte utföras av barn utan tillsyn.

- Denna apparat är inte avsedd att användas av personer (inklusive barn) med nedsatt fysisk, sensorisk eller mental förmåga eller av personer med brist på erfarenhet och kunskap, såvida inte användningen sker under tillsyn eller en person som är ansvarig för deras säkerhet har gett anvisningar gällande apparatens användning. Barn ska hållas under uppsikt för att säkerställa att de inte leker med apparaten.
- Barn i åldrarna 3 till 8 får fylla och tömma kylskåpsapparater.
- Denna apparat är avsedd att användas i hushåll samt för liknande tillämpningar, exempelvis:
 - personalkök i butiker, på kontor och i andra arbetsmiljöer;
 - på bondgårdar och av gäster på hotell, motell och i andra boendemiljöer;
 - bed-and-breakfast-miljöer;
 - catering- och liknande icke-detaljhandelstillämpningar.
- Denna kylapparat är inte avsedd att användas som en inbyggd apparat.



Denna symbol signalerar att brandfarligt material kan antända och leda till en brand om du inte är försiktig.

- Den här apparaten innehåller en liten mängd av isobutan kylmedel (R600a), men är även lättantändlig. Vid transport och installation av apparaten måste det säkerställas att inga delar av kylkretsen skadas.
- Köldmediet och blåsgasen för isolering som används i apparaten kräver särskilda bortskaffningsprocedurer. Rådgör med en servicetekniker eller annan kvalificerad person innan dessa bortskaffas.
- Se till att kylkretsen inte skadas.
- Använd inte elsladden om den är skadad eller om eluttaget sitter löst
 - kontakta behörigt servicecenter för hjälp.

- Placera inte grenuttag eller portabla strömkällor på apparatens baksida.
- Efter att du har tagit bort all fukt och damm, koppla in elkontakten i eluttaget på ett säkert sätt.
- Koppla aldrig ur apparaten genom att dra i elkabeln. Ta alltid tag i elkontakten med ett stadigt grepp och dra den rakt ut från eluttaget.
- Se till att ventilationsöppningarna i apparatens kapsling och i själva strukturen är fria från hinder.
- Förvara inte explosiva substanser såsom aerosolburkar med brandfarlig drivgas i denna apparat.
- Luta inte apparaten för att dra eller förskjuta den under transport.
- Säkerställ att elkabeln inte kläms fast eller är skadad när du placerar apparaten.
- Använd inte mekaniska anordningar eller andra hjälpmedel för att påskynda avfrostningen.
- Använd inte hårtork för att torka insidan av apparaten och placera heller inte levande ljus inuti produkten för att avlägsna odörer.
- Placera inte elektrisk utrustning inuti kylskåpet.
- Säkerställ att du inte fastnar med hand eller fot när du flyttar apparaten.
- Dra stickkontakten ur eluttaget före rengöring av apparatens insida eller utsida.
- Spreja inte vatten eller brandfarliga substanser (tandkräm, alkohol, förtunningsmedel, bensen, brandfarlig vätska, slipmedel o.s.v.) över insidan eller utsidan av apparaten för att rengöra den.
- Rengör inte apparaten med borstar, trasor eller svampar som har sträva ytor eller är tillverkade av metall.
- Demontering, reparation och modifiering av apparaten får endast utföras av behörig personal från LG Electronics servicecenter. Kontakta ett av LG Electronics kundinformationscentrum om du flyttar och installerar apparaten på en annan plats.

Brandrisk och brandfarligt material

- Om en läcka upptäcks: undvik öppen eld och potentiella antändningskällor samt ventiler rummet där apparaten står under flera minuter. För att undvika att en brandfarlig gas-/luftblandning bildas om en läcka i kylkretsen uppstår ska storleken på rummet där apparaten används motsvara mängden köldmedium som används. Ett rum med en storlek om minst 1 m² per 8 g köldmedium R600a i apparaten krävs.
- Köldmedium som läcker ut ur rören kan fatta eld eller orsaka en explosion.
- Mängden köldmedium för en specifik apparat anges på märkskylten inuti apparaten.

Installation

- Denna apparat ska endast transporteras av två eller flera personer som håller i den ordentligt.
- Installera apparaten på ett plant och hårt golv.
- Installera inte apparaten på en fuktig och dammig plats. Installera inte eller förvara apparaten utomhus, eller något vid annat område som utsätts för direkt solljus, vind, regn eller temperaturer under fryspunkten.
- Ställ inte apparaten i direkt solljus eller exponera den mot värme från apparater som en ugn eller ett element.
- Se till att inte exponera baksidan av apparaten under installationen.
- Installera apparaten på en plats där det är enkelt att dra stickkontakten ur apparatens eluttag.
- Se till att dörren inte faller ner i samband med montering eller demontering.
- Se till att kabeln inte slits av eller på annat sätt skadas i samband med montering eller demontering av apparatens dörr.
- Se till att inte elkontakten är vänd uppåt och att apparaten inte vilar mot elkontakten.
- Anslut inte en kontaktadapter eller andra tillbehör till elkontakten.

- Ändra inte på eller dra ut strömsladden.
- Säkerställ att eluttaget är ordentligt jordat och att jordningsstiftet på elkabeln inte är skadat eller borttaget från elkontakten. Kontakta ett av LG Electronics kundinformationscentrum för mer information om jordning.
- Denna apparat är utrustad med en elkabel med jordledare och jordad kontakt. Elkontakten får endast anslutas i ett lämpligt uttag som är korrekt installerat och jordat i enlighet med tillämpliga lokala regler och förordningar.
- Starta aldrig en apparat som visar tecken på skada. Kontakta återförsäljaren vid tveksamheter.
- Anslut inte apparaten till en adapter med flera uttag, som inte har en elkabel(ihopsatt).
- Apparaten ska vara kopplad till en särskild strömledning med en separat säkring.
- Använd inte ett grenuttag som inte är ordentligt jordat (portabelt). Vid användning av ett korrekt jordat grenuttag (portabelt), använd grenuttaget i enlighet med gällande klassificerad energikapacitet eller högre och använd endast grenuttaget för apparaten.
- Allt förpackningsmaterial (t.ex. plastpåsar och frigolit) ska bortskaffas så att barn inte kan få tillgång till det. Förpackningsmaterialet kan orsaka kvävning.

Drift

- Använd inte apparaten för något annat ändamål (förvaring av medicinska eller experimentella material, transport) än hushållsbruk.
- Om det kommer in vatten i apparatens elektriska delar ska du koppla ur elkontakten och kontakta LG Electronics kundinformationscentrum.
- Dra ut elkontakten vid kraftig åska eller om apparaten inte ska användas under en längre tid.
- Vidrör inte elkontakten eller apparatens kontroller med våta händer.
- Se till att elkabeln inte böjs för mycket och placera inga tunga föremål på den.

- Dra omedelbart ut elkontakten och kontakta LG Electronics kundinformationscentrum om onormala ljud, dofter eller rök kommer ut från apparaten.
- Placera inte händer eller metallföremål i området där kall luft avges, på skyddet eller på värmeutblåsgallret på baksidan.
- Tillämpa inte överdriven kraft eller stötar på apparatens bakre skydd.
- Var uppmärksam på barn i närheten när apparatens dörr öppnas eller stängs. Dörren kan stöta till barnet och orsaka personskador. Ingen får svänga och hänga från dörrarna eftersom det kan få enheten att välta och orsaka allvarlig skada.
- Undvik faran att barn blir instängda inuti apparaten. Om ett barn stängs in i apparaten kan det kvävas.
- Placera inga djur, exempelvis husdjur, i apparaten.
- Placera inte tunga eller ömtåliga objekt, behållare fyllda med vätska, brännbara ämnen, brandfarliga objekt (som ljus, lampor o.s.v) eller värmeaggregat (som ugnar, värmeelement o.s.v) på apparaten.
- Placera inte andra elektroniska apparater (t.ex. element eller mobiltelefoner) inuti apparaten.
- Vid gasläckage (isobutan, propan, naturgas o.s.v.): Vidrör inte apparaten eller elkontakten och ventilera området omedelbart. Till denna apparat används en kylgas (isobutan, R600a). Trots att mängden gas som används är liten så är den likväl antändlig. Vid gnistbildning i samband med gasläckage under transport, installation eller drift av apparaten föreligger risk för brand, explosion och personskador.
- Använd eller förvara inte brännbara eller antändliga substanser (eter, bensen, alkohol, kemikalier, LPG (gasol), antändligt spray, insektsmedel, luftfräschare, kosmetika o.s.v.) i närheten av apparaten.

Bortskaffande

- Innan apparaten bortskaffas ska dörrpackningen avlägsnas, men man ska låta hyllor och fack vara kvar och barn ska hållas på avstånd från apparaten.

FÖRSIKTIGHET

FÖRSIKTIGHET

- För att minska risken för lindriga personskador, fel eller skada på produkten och egendom vid användande av denna produkt, ska grundläggande försiktighetsåtgärder vidtas, däribland:

Installation

- Efter uppackning ska du kontrollera apparaten avseende eventuella skador som kan ha uppkommit under transporten.
- Vänta i minst 3 till 4 timmar för att säkerställa att köldmediekretsen är helt effektiv.

Drift

- Vidrör inte fryst mat eller metalldelar i frysfacket med våta eller fuktiga händer. Risk för köldskador föreligger.
- Placera inte glasbehållare, flaskor eller konservburkar (speciellt de som innehåller kolsyrade drycker) i frysfacket, på hyllor eller i isfack som kommer att utsättas för frystemperaturer.
- Det härdade glaset på apparatens dörrhyllor eller framsida, kan skadas. Om det går sönder ska man aldrig röra vid det med händerna.
- Häng eller klättra inte på apparatens dörr, förvaringsutrymmen eller hyllor.
- Förvara inte för många vattenflaskor eller andra föremål i dörrfacken.
- Använd inte överdriven kraft när apparatens dörr öppnas eller stängs.
- Sluta använda produkten och kontakta ett av LG Electronics servicecenter om dörrrens gångjärn är skadade eller inte fungerar korrekt.
- Förhindra att djur gnager på elkabeln eller vattenslangen.
- Ät aldrig fryst mat omgående efter att den tagits ut ur frysen.

- Säkerställ att inte en hand eller fot fastnar när du öppnar eller stänger apparatens dörr.

Underhåll

- Denna apparat är utrustad med underhållsfri LED-interiörlampa. Ta inte bort kåpan eller LED-lampan för att reparera eller byta ut den. Kontakta LG Electronics kundcenter.
- Rengör inte glashyllor och skydd med varmt vatten när de är kalla. De kan splittras om de utsätts för plötsliga temperaturförändringar.
- Sätt inte in hyllorna upp och ner. Hyllorna kan ramla ner.
- Kontakta ett av LG Electronics kundinformationscentrum om frost inuti apparaten måste avlägsnas.
- Avlägsna is från ishinken i frysen under ett längre strömavbrott.

OMSORG FÖR MILJÖN

Kassera den gamla apparaten



- Den överkorsade soptunnesymbolen indikerar att elektroniskt och elektriskt avfall (WEEE) ska kasseras separat från hushållsavfallet och lämnas in till av kommunen anvisat ställe för återvinning.
- Gamla elektroniska och elektriska produkter kan innehålla farliga substanser så korrekt avfallshantering av produkten förhindrar negativa konsekvenser för miljön och den mänskliga hälsan. Din gamla apparat kan innehålla återanvändningsbara delar som används för att reparera andra produkter och andra värdefulla material som kan återvinnas för att spara begränsade resurser.
- Du kan ta din gamla apparat till butiken där du köpte produkten, eller kontakta din kommun för information om närmaste WEEE-uppsamlingsställe. För den mest uppdaterade informationen i ditt land, gå till www.lg.com/global/recycling.

INSTALLATION

Före installation

Dimensioner och marginaler

Alltför små distanser till närliggande föremål kan resultera i att frysformågan minskar och att elkostnaden ökar. Se till att det finns mer än 50 mm marginal från varje närliggande vägg när apparaten installeras.

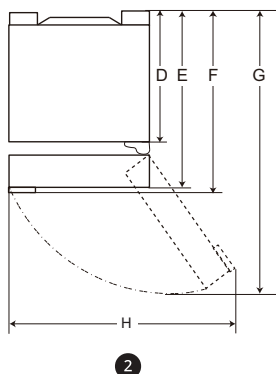
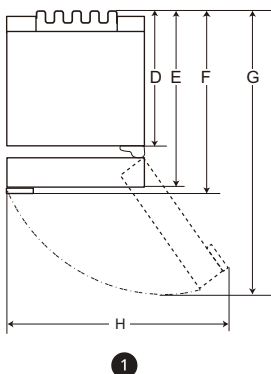
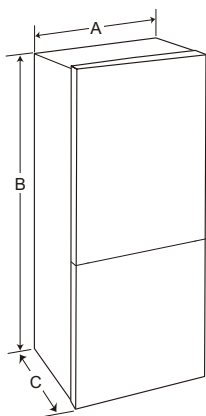

	①		②	
	Storlek (mm)			
	Fickhandtag	Stånghandtag	Fickhandtag	Stånghandtag
A	595	595	595	595
B	1 860 / 2 030	1 860 / 2 030	1 860 / 2 030	1 860 / 2 030
C	682	718	675	712
D	616	616	610	610
E	682	682	675	675
F	-	718	-	712
G	1 230	1 237	1 225	1 232
H	995	995	995	995

⚠ FÖRSIKTIGHET

- Installera apparaten på ett plant och hårt golv.

⚠ FÖRSIKTIGHET

- Ställ inte apparaten i direkt solljus eller exponera den mot värme från apparater som en ugn eller ett element.

ANMÄRKNING

- Se etiketten inuti apparaten för att avgöra vilken typ din apparat är.

Omgivande temperatur

- Apparaten är designad för att fungera inom ett begränsat temperaturintervall, beroende på klimatzonen.
- De inre temperaturerna kan påverkas av apparatens läge, den omgivande temperaturen, hur ofta dörren öppnas och stängs o.s.v.
- Klimatklass kan hittas i märkningen för gradering.

Klimatklass	Omgivande temperaturintervall °C
SN (Utökad Tempererad)	+10 - +32
N (Tempererad)	+16 - +32
ST (Subtropisk)	+16 - +38 / +18 - +38**
T (Tropisk)	+10 - +43* / +16 - +43 / +18 - +43**

*Australien, Indien, Kenya

** Argentina

ANMÄRKNING

- Apparaten rangordnas från SN till T och ska användas vid en lämplig temperatur som befinner sig mellan 10 °C och 43 °C.

Tillbehör

*1 Denna funktion finns bara tillgänglig på vissa modeller.



1



2



3

1 Lägre gångjärn*¹

2 Sladdhållare*¹

3 Etikett*¹

Vända om dörrarna

Denna funktion finns bara tillgänglig på vissa modeller.

Denna apparat har utrustats med vändbara dörrar, så att de kan öppnas antingen på vänster eller höger sida för att passa din köksdesign.

ANMÄRKNING

- En dörrömvändning måste utföras av kvalificerad LG Electronics-personal. I annat fall kommer dörrarna inte längre att täckas av garantin.

Jämna ut apparaten

Justera det utjämnande benet

Om apparaten verkar stå ostadigt eller om dörrarna är svårstängda justeras apparatens lutning med hjälp av anvisningarna nedan.

- 1 Vrid det utjämnande benet medurs för att höja den sidan av apparaten eller moturs för att sänka den sidan.

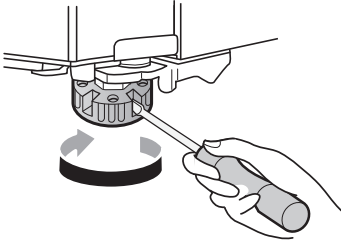

- 2 Öppna dörrarna för att kontrollera att de kan stängas lätt.

ANMÄRKNING

- Nivåjustering av dörrarna kanske inte är möjlig om golvet inte är jämt, är svagt eller har dålig konstruktion.
- Kylskåpet är tungt och ska installeras på en stabil och fast yta.
- En del trägolv kan orsaka problem med nivåjustering om de svänger mycket.

Sätta på strömmen

Anslut apparaten

När apparaten installerats ska elkabeln anslutas till uttaget. Anslut inte andra apparater till samma uttag.

ANMÄRKNING

- Vänta 3–4 timmar efter att strömkabeln (kontakten) har anslutits till strömuttaget innan livsmedel placeras i apparaten. Livsmedel som ställs in innan apparaten har kylts ner till korrekt temperatur riskerar att förstöras.

- För att stänga av apparaten drar du ut strömkontakten ur uttaget.

Flytta apparaten för omplacering

Förbered flytten

- 1 Ta bort maten som finns inne i apparaten.
- 2 Dra ut strömkabeln, för in och fäst den i nätkontaktkroken på apparatens bak- eller ovansida.
- 3 Fäst sådana delar som hyllor och dörrhandtag med tejp för att förhindra att de faller av när apparaten flyttas.
- 4 Var fler än två personer för att försiktigt flytta apparaten. När apparaten flyttas över en längre sträcka, håll apparaten upprätt.
- 5 Efter att apparaten har installerats, anslut strömkabeln till ett vägguttag och sätt på den.

DRIFT

Före användning

Anmärkingar om drift

- Användarna bör tänka på att det kan bildas frost om dörren inte stängs ordentligt eller om luftfuktigheten är hög under sommaren.
- Säkerställ att det finns tillräckligt med utrymme mellan livsmedel som förvaras på hyllorna eller i dörrfacken så att dörren kan stängas helt och hållet.
- Om dörren står öppen under längre perioder kan detta orsaka en påtaglig temperaturökning i apparatens olika fack.
- Om kylskåpsapparaten ska lämnas tom under längre perioder ska den stängas av, frostas av, rengöras och torkas. Dörren ska sedan lämnas öppen, detta för att förebygga mögelansamling.

Dörröppningslarm

Larmet kommer ljuda 3 gånger i 30-sekunders intervall om frysdörren lämnas öppen eller inte stängs helt under 1 minut.

ANMÄRKNING

- Kontakta ett av LG Electronics kundinformationscenter om larmet ljuder trots att alla dörrar har stängts.

Högtemperaturlarm

Larmet vid höga temperaturer är en funktion som varnar om temperaturen i frysen ökar så mycket att det blir ett problem. LED-lampan på frysens temperaturdisplay blinkar och larmet ljuder.

- Larmet låter i följande fall:
 - När apparaten sätts på för första gången (därför att temperaturen i frysen är hög).
 - När frysdörren har varit öppen för länge eller har öppnats väldigt ofta.
 - När strömtilförseln är borta för länge.

- När stora mängder varma livsmedel placeras i frysfacket.

Stänga av larmet

Tryck på knappen **Freezer** tills larmet slutar ringa.

Felavkänning

Problem upptäcks automatiskt när apparaten är i drift.

ANMÄRKNING

- Om ett problem upptäcks stängs apparaten av och motsvarande felkod visas på displayen, oavsett om någon knapp trycks in.
- Om en felkod indikeras på displayen, stäng inte av strömmen. Kontakta omgående LG Electronics kundinformationscenter och rapportera felkoden. Om du stänger av strömmen, kan teknikern från vårt kundinformationscenter som kommer för att reparera apparaten ha svårt att identifiera problemet.

Energispartips

- För mest effektiv användning av energi behöver du se till att dörrfack, lådor och hyllor monteras korrekt.
- Se till att det finns tillräckligt med mellanrum mellan livsmedel som förvaras. På så sätt kan kalluften cirkulera jämnt och man minskar energiförbrukningen.
- För att undvika att fukt eller frost bildas ska man låta varm mat svalna innan man lägger in den i frysen.
- När man förvarar livsmedel i frysen ska man ställa in frystemperaturen under den temperatur som är angiven på livsmedlet.
- Ställ inte in apparatens temperatur lägre än nödvändigt.

- Placera inte livsmedel för nära frysens temperatursensor. Se till att ett avstånd på minst 3 cm från sensorn lämnas fritt.
- Observera att det finns i apparatens specifikationer ett tillåtet intervall för temperaturökning efter avfrostning. Linda in eller förseгла maten i flera lager om du vill minimera den påverkan som temperaturökningen har på maten.

Effektiv förvaring av livsmedel

- Mat kan frysa eller bli förstörd om den lagras vid fel temperatur. Ställ in kylskåpet på korrekt temperatur för att lagra mat.
- Förvara frysta livsmedel eller kylvaror i slutna behållare.
- Kontrollera utgångsdatum och etiketter (förvaringsanvisningar) innan livsmedel förvaras i apparaten.
- Förvara inte livsmedel under en längre tidsperiod om de är känsliga för låga temperaturer.
- Placera inte livsmedel som inte är fryst i direkt kontakt med livsmedel som redan har blivit fryst. Det kan vara nödvändigt att minska mängden att frysa in om det förväntas att frysa in varje dag.
- Ställ in kyl- eller frysvaror i kylan/frysen direkt efter inköp.
- Förvara rått kött och rå fisk i lämpliga förvaringsfack så att de inte kommer i kontakt med eller att vätska från dem droppar ner på annan mat.
- Kyllda livsmedel och andra livsmedelsartiklar kan förvaras ovanpå grönsakslådan.
- Undvik att frysa om livsmedel som har tinats. Om man fryser om upptinat livsmedel kommer det att försämma dess smak och näringsvärde.
- Låt varma livsmedel svalna innan förvaring. Om för mycket varma livsmedel ställs in i apparaten kan innetemperaturen öka och inverka negativt på andra livsmedel som förvaras i apparaten.
- Överfyll inte apparaten. Kall luft kan inte cirkulera effektivt om apparaten är överfull.
- Om du ställer in en för låg temperatur kan livsmedlet frysas. Ställ inte in en lägre

temperatur än vad som krävs för att livsmedlet ska förvaras korrekt.

- Om apparaten har kylfack, förvara inte grönsaker och frukt med högre fuktighetshalt i kylfacket, då de kan förfrysas på grund av den låga temperaturen.
- Vid strömavbrott, ring elföretaget och fråga hur länge avbrottet kommer att pågå.
 - Undvik att öppna dörren när elen är avstängd.
 - När strömtillförseln återvänder, kontrollera att maten inte tagit skada.

Maximal fryskapacitet

- **Express Freeze:** Funktionen ställer in frysen på maximal fryskapacitet. Detta tar i allmänhet upp till 24 timmar. Funktionen stängs av automatiskt.
- **Express Freeze:** Funktionen måste aktiveras 7 timmar innan färska produkter placeras i frysavdelningen.
- För bättre luftcirkulation, sätt in alla invändiga delar såsom korgar och hyllor.

Infrysning av maximal mängd livsmedel

Om stora mängder mat lagras, ska alla fryslådor tas ur apparaten och maten ska staplas direkt på fryshyllans (eller fryshyllornas) frysack.

⚠ FÖRSIKTIGHET

- För att ta ut lådorna, ta först ut maten ur lådorna och dra sedan ut lådorna försiktigt. Om du inte gör så, kan det orsaka personskada eller skada på lådorna.

ANMÄRKNING

- Sätt i samtliga lådor för att säkerställa bästa möjliga luftcirkulation.
- Tänk på att sätta in lådorna i rätt position, då de kan ha olika form.

Produktfunktioner

Apparatens utseende och komponenter kan variera från modell till modell.

Insidan

*1:Denna funktion finns bara tillgänglig på vissa modeller.

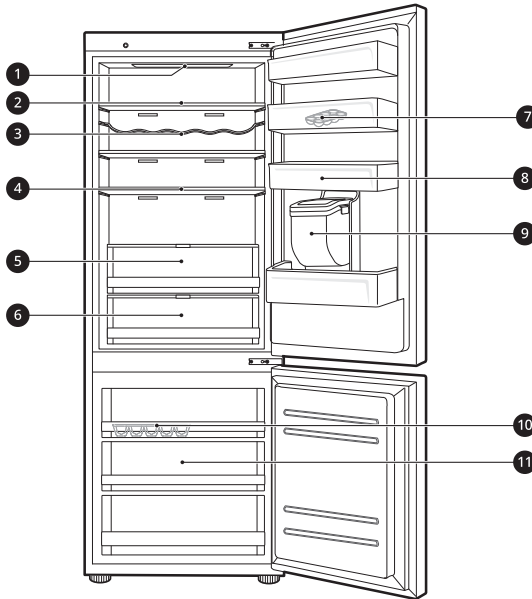

① LED-lampa

LED-lamporna inuti apparaten tänds när dörren öppnas.

② Kylskåpshylla

Här förvaras livsmedel och andra kylvaror.

- Förvara livsmedel med högre fukthalt på hyllornas yttre del.
- Hyllans höjd kan justeras genom att hyllan sätts in i ett annat fäste för en annan höjd.
- Antalet hyllor kan variera från modell till modell.

③ Flaskställ*1

Långa flaskor kan förvaras horisontellt i flaskstället.

⚠ FÖRSIKTIGHET

- Förvara inte korta flaskor i flaskstället. Dessa kan falla och orsaka personskada eller skada apparaten.

④ Hopfällbar hylla*1

Här förvaras livsmedel och höga kylvaror.

⑤ Fresh Balancer*1

Här förvaras grönsaker och frukt som hålls färska längre genom reglering av luftfuktighetsstyrenheten.

6 Fresh Converter*1

Ett kylfack där kött, fisk och grönsaker förvaras. Varorna hålls färska längre genom reglering av luftfuktighetsstyrenheten som finns längst bak i kylfacket.

- För att få mer utrymme kan du använda kilytan utan kylfackslådan.

7 Flyttbar äggbricka

Här förvaras äggen.

- Du kan flytta äggbrickan till önskad position förutom till översta kylskåpshyllan eller till grönsakslådan.

8 Fack i kylskåpsdörr

Här förvaras små livsmedelsförpackningar, drycker och såsflaskor.

9 Vattendispenseringsbehållare*1

Här levereras vatten till dispensern. Fyll vattenbehållaren med dricksvatten.

10 Isbricka

Här tillverkas och förvaras isbitar.

- För mer utrymme kan isbrickan eller iskubshinken flyttas.

11 Fryslåda

Dessa utrymmen är avsedda för långtidsförvaring av frysta livsmedel.

Kontrollpanel

Kontrollpanelen kan skilja sig åt från modell till modell.

Kontrollpanel och funktioner

*1 Denna funktion finns bara tillgänglig på vissa modeller.

Kontrollpanelen finns antingen på kylskåpsdörren eller inuti frysen beroende på modellen.

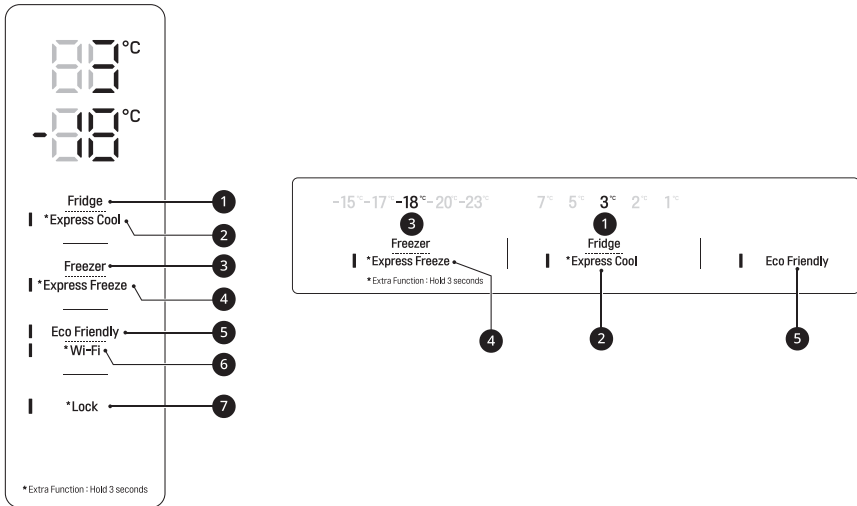

1 Fridge

Tryck på knappen upprepade gånger för att välja en önskad temperatur mellan 1 °C och 7 °C.

- Den förinställda kylskåpstemperaturen är 3 °C.

2 Express Cool

Denna funktion kan användas för att snabbt kyla ner stora mängder livsmedel såsom grönsaker, frukt och dylikt.

- Denna funktion aktiveras eller avaktiveras varje gång knappen trycks in i 3 sekunder.

3 Freezer

Tryck på knappen upprepade gånger för att välja en önskad temperatur mellan -15 °C och -23 °C.

- Den förinställda frystemperaturen är -18 °C.

4 Express Freeze

Med den här funktionen kan snabbt stora mängder vatten eller livsmedel frysas.

- Tryck på knappen **Express Freeze** för att aktivera funktionen i 24 timmar. Funktionen stängs av automatiskt efter 24 timmar.
- Denna funktion aktiveras eller avaktiveras varje gång knappen trycks in i 3 sekunder.
- När detta läge är på kan ett ljud eventuellt höras och energiförbrukningen kan öka.

5 Eco Friendly

Denna funktion är användbar när du är på väg på semester eftersom den minskar energikonsumtionen. När detta läge är på är temperaturen i kylskåpet 7 °C och temperaturen i frysen -15 °C. När detta läge är av återvänder temperaturen i kylskåp och fryser till de föregående temperaturinställningarna.

- Funktionen aktiveras eller avaktiveras varje gång knappen trycks in.
- När detta läge är på kommer de övriga knapparna utom **Lock** och **Wi-Fi** inte att fungera.

6 Wi-Fi*¹

Den här knappen tillåter apparaten att ansluta till ett hem-WiFi-nätverk. Se **SMART FUNKTIONER** för information om den inledande inställningen av **LG ThinQ**-programmet.

7 Lock*¹

Med denna knapp låses knapparna på kontrollpanelen.

- För att låsa kontrollpanelens knappar, tryck på och håll ner knappen **Lock** i 3 sekunder och funktionen aktiveras.
- För att inaktivera funktionen, tryck på och håll ner knappen **Lock** i 3 sekunder tills funktionen har avaktiverats.

ANMÄRKNING

- Den visade temperaturen är måltemperaturen och inte den faktiska temperaturen inuti apparaten.
- Den faktiska temperaturen inuti apparaten beror på följande faktorer: rumstemperatur, mängden mat och hur ofta dörrarna öppnas, var apparaten står. Ställ in temperaturerna genom att beakta dessa faktorer.
- Kontrollpanelen försätts automatiskt i energisparläge.
- I samband med rengöring kan oavsiktlig kontakt med kontrollpanelen göra att knappfunktionerna aktiveras.

Water Dispenser (Vattendispenser)

Denna funktion finns bara tillgänglig på vissa modeller.

Använda dispensern

Du kan hälla upp vatten genom att trycka på spaken.

- Tryck in kontakten ① på vattendispensern för att hälla upp kallt vatten.

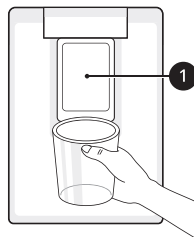

⚠ FÖRSIKTIGHET

- Håll barn borta från dispensern för att förhindra att de leker med eller skadar manöverelementen.

ANMÄRKNING

- Om koppens öppning är liten kan vattnet stänka ut ur glaset eller helt missa det.

Rengöra dispensern

- Torka av hela området med en fuktig trasa. Dispensern kan lätt bli våt av utspillt vatten.
- Torka av dispensermynningen regelbundet med en ren trasa eftersom den lätt kan bli smutsig.

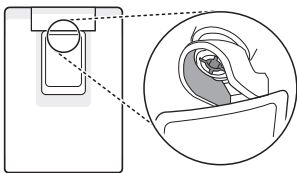

⚠ FÖRSIKTIGHET

- För att rengöra vattenutmatningssystemet, slopa vattnet genom dispensern i cirka 2 minuter.
- Rengör regelbundet alla ytor som kan komma i kontakt med livsmedel.

ANMÄRKNING

- Ludd från trasan kan fastna i mynningen.

Fylla på vattenbehållaren

Vattenbehållaren innehåller vattnet som kommer att hällas upp.

- 1 Öppna kapsylen ovanpå vattenbehållaren.

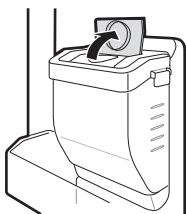

- 2 Fyll vattenbehållaren med dricksvatten och stäng kapsylen.

⚠ VARNING

- Fyll endast på dricksvatten. Fyll inte på vattenbehållaren med andra drycker eller varmt vatten.
- Låt inte barn komma nära vattenbehållaren.

⚠ FÖRSIKTIGHET

- Använd inte överdriven kraft eller påverkan när vattenbehållaren tas bort eller monteras.
- Om vattnet inte kommer ut, fyll vattenbehållaren med dricksvatten.

ANMÄRKNING

- Vattentanken ska diskas innan den fylls med dricksvatten.

Ismaskin

Denna funktion finns bara tillgänglig på vissa modeller.

Använda isbrickan

Här tillverkas is manuellt.

Fyll isbrickan med vatten upp till vattennivåmarkeringen.

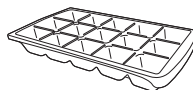

⚠ VARNING

- Fyll endast på dricksvatten.

⚠ FÖRSIKTIGHET

- Var försiktig och vrid inte isbrickan för kraftigt eftersom den i sådant fall kan gå sönder.

- Om du ofta öppnar och stänger frysdörren, kan det ta längre tid för vatten att frysas.

ANMÄRKNING

- Om isbrickan är överfull kan isbitarna fastna i varandra och bli svåra att få loss.
- Isen kan lossas lättare genom att vatten hälls på isbrickan.

Kylskåpslåda

Använda färskhetsomvandlaren

Denna funktion finns bara tillgänglig på vissa modeller.

Vid användning som kylfack kan temperaturen i **Fresh Converter** styras genom att justera spaken **1**, som finns i främre delen av facket, åt något håll.

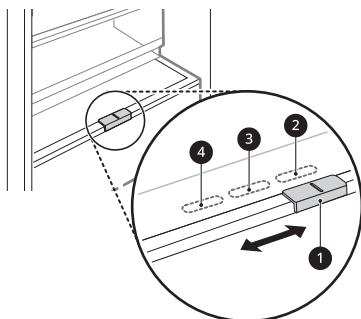

- ➊ För förvaring av grönsaker. (Rekommenderat)
- ➋ För förvaring av fisk.
- ➌ För förvaring av kött

ANMÄRKNING

- Förvara inte grönsaker och frukt i läget **Meat** och **Fish** i kylfacket eftersom de kan frysa på grund av den låga temperaturen.

Använda färskhetsbalanseraren

Denna funktion finns bara tillgänglig på vissa modeller.

I grönsaksfacket kan luftfuktigheten justeras genom användning av omställaren **1**.

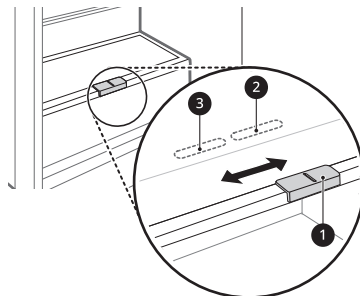

- ➊ För förvaring av grönsaker. (Rekommenderat)
- ➋ För förvaring av frukt.

Ta bort glaslocket för grönsakslåda

- 1 Lyft fronten med en hand och stöd höljet underifrån med den andra handen. Luta locket 45 grader och dra det framåt för att ta bort det.
- 2 Efter att locket för grönsakslådan har avlägsnats, dra den främre delen av glaslocket nedåt.

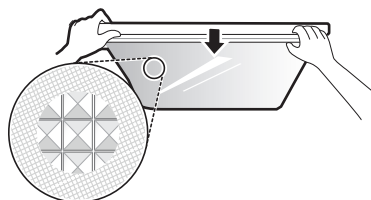

- 3** Dra fraslocket utåt för att ta bort det.

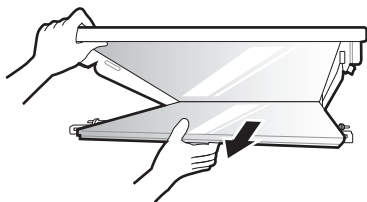

Sätt tillbaka glaslocket för grönsakslåda

- 1** Skjut flikarna på baksidan av fraslocket i spåren på baksidan av lådans lock.

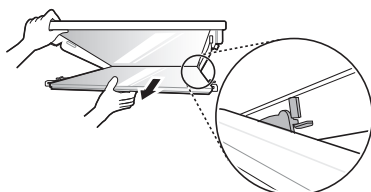

- 2** Tryck fronten på fraslocket upp för att knäppa fast frontflikarna på plats.

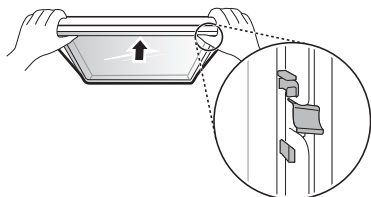

- 3** Håll grönsakslådans lock i 45 graders vinkel och skjut in det i kylskåpet. Stöd locket med en hand, för locket till ett horisontellt läge och sänk det till guiderna. Tryck locket baksida på plats.

Borttagning/återmontage av kylskåpslådan

- 1** Ta ut innehållet ur lådan. Håll i handtaget på lådan och dra ut den helt tills det tar stopp.

- 2** Lyft upp lådan och avlägsna den genom att dra ut den.

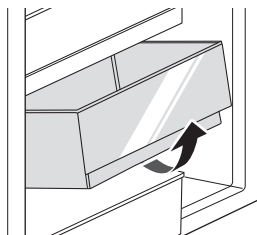

- 3** Sätt tillbaka lådan på samma sätt som du tog bort den, fast i omvänd ordning.

Hylla

Använda den vikbara hyllan

Denna funktion finns bara tillgänglig på vissa modeller.

Förvara längre föremål som t.ex. förpackningar eller flaskor på 2 liter eller större genom att trycka den främre halvan av hyllan under den bakre halvan av hyllan.

- Tryck främre delen av hyllan framåt för att återvända till en hel hylla.

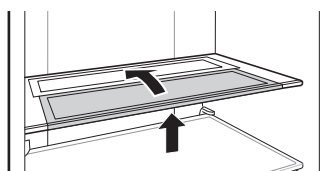

Borttagning/återmontering av hyllan

- 1 Håll i hyllans båda sidor. Lyft upp hyllan och ta ut den genom att dra ut den.

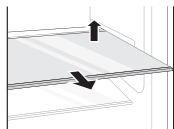

- 2 Lyft upp lådan och avlägsna den genom att dra ut den.

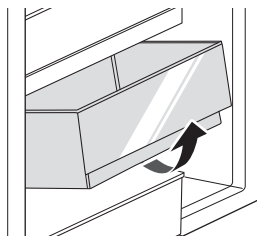

- 2 Sätt tillbaka hyllan genom att vika den inåt tills hyllan knäpper fast i ramen.

- 3 Sätt tillbaka lådan på samma sätt som du tog bort den, fast i omvänd ordning.

Dörrkorg

Ta bort/återmontera dörrkorgen

- 1 Håll i korgens bägge kanter och avlägsna den genom att lyfta uppåt.

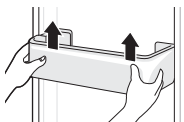

- 2 Sätt tillbaka dörrkorgen på samma sätt som du tog bort den, fast i omvänd ordning.

Fryslåda

Borttagning/återmontering av fryslådan

- 1 Ta ut innehållet ur lådan. Håll i handtaget på lådan och dra ut den helt tills det tar stopp.

SMARTA FUNKTIONER

Applikationen LG ThinQ

Denna funktion finns bara tillgänglig på modeller med Wi-Fi.

Applikationen **LG ThinQ** låter dig kommunicera med apparaten genom en smartphone.

Applikationsfunktioner för LG ThinQ

Kommunicera med hushållsapparaten från en smart telefon med hjälp av de praktiska smarta funktionerna.

Smart Diagnosis

- Om det uppstår problem när du använder apparaten får du hjälp av funktionen Smart Diagnosis att diagnostisera problemet.

Inställningar

- Tillåter dig att ställa in olika alternativ för kylskåpet och i applikationen.

ANMÄRKNING

- Om du byter din trådlösa router, internetleverantör, eller lösenord, radera den registrerade apparaten från **LG ThinQ**-applikationen och registrera den på nytt.
- Applikationen kan modifieras för förbättring av hushållsapparaten utan att användaren notifieras.
- Funktioner kan variera beroende på modell.

Innan du använder applikationen LG ThinQ

- 1 Kontrollera avståndet mellan utrustningen och den trådlösa routern (Wi-Fi nätverk).
 - Om avståndet mellan utrustningen och den trådlösa routern är för stor, kommer signalstyrkan att vara svag. Det kan då ta för lång tid att registrera eller så kan installationen misslyckas.

- 2 Stäng av **Mobildata** på din smarttelefon.

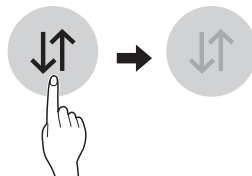

- 3 Anslut din smartphone till den trådlösa routern.

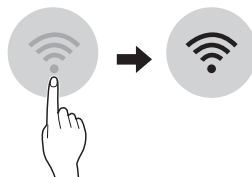

ANMÄRKNING

- För att verifiera Wi-Fi-anslutningen, kontrollera att Wi-Fi-indikatorn på kontrollpanelen lyser.
- Utrustningen stöder endast 2,4 GHz Wi-Fi nätverk. För att kontrollera ditt nätverks frekvens, kontakta din internetleverantör eller sök svar i manualen för den trådlösa routern.
- **LG ThinQ** ansvarar inte för eventuella problem med nätverksanslutning eller fel, felfunktioner, eller fel som orsakas av nätverksanslutning.
- Om apparaten har problem vid anslutning till Wi-Fi-nätverket kan den vara för långt ifrån routern. Inskaffa en Wi-Fi repeater (räckviddsutökare) för att förbättra Wi-Fi-signalens styrka.
- Wi-Fi-anslutningen kanske inte kan ansluta eller avbryts på grund av hemnätverksmiljön.
- Nätverksanslutningen kan eventuellt inte fungera ordentligt beroende på internet leverantören.
- Den omgivande Wifi-miljön kan leda till att den trådlösa nätverkstjänsten blir långsam.
- Utrustningen kan inte registreras på grund av problem med transmissionen av den trådlösa signalen. Dra ut utrustningens kontakt och försök på nytt efter några minuter.

- Om din trådlösa routers brandvägg är påslagen, stäng av brandväggen eller lägg till ett undantag.
- Det trådlösa nätverksnamnet (SSID) ska vara en kombination av Engelska bokstäver och nummer. (Använd inte specialtecken)
- Användargränssnittet (UI) i din smartphone kan variera beroende på mobilens operativsystem och hårdvaran.
- Om routerns säkerhetskontroll är inställd på **WEP**, kan en inställning av nätverk misslyckas. Ändra den till ett annat säkerhetsprotokoll (**WPA2** rekommenderas) och registrera produkten igen.

Installera applikationen LG ThinQ

Sök efter applikationen **LG ThinQ** i Google Play- eller Apple App-butiken på en smarttelefon. Följ instruktionerna för att ladda ner och installera applikationen.

Ansluta till Wi-Fi

När **Wi-Fi**-knappen används med **LG ThinQ**-applikationen, kan apparaten ansluta till ett Wi-Fi-nätverk i hemmet. Wi-Fi-indikatorn visar status för apparatens nätverksanslutning. Symbolen tänds när apparaten är ansluten till Wi-Fi-nätverket.

- **Ursprunglig Registrering av Apparat**
Kör **LG ThinQ**-programmet och följ instruktionerna för att registrera apparaten.
- **Registrera apparaten på nytt eller registrera ny användare**
Tryck ner och håll inne **Wi-Fi**-knappen under 3 sekunder för att stänga av den tillfälligt. Kör **LG ThinQ**-programmet och följ instruktionerna för att registrera apparaten.

ANMÄRKNING

- För att inaktivera Wi-Fi-funktionen, tryck på och håll nere knappen **Wi-Fi** i 3 sekunder. Wi-Fi-indikatorn kommer att stängas av.

Försäkran om överensstämmelse



Härmed, uppger LG Electronics att radioutrustningstypen Kylskåp efterlever EU-direktiv 2014/53/EU. Hela texten om EU-direktivet gällande konformitet finns tillgänglig på följande internet adress:

<http://www.lg.com/global/support/cedoc/cedoc#>

Information om programvara med öppen källkod

Besök webbplatsen <https://opensource.lge.com> för att hämta källkoden för GPL, LGPL, MPL och andra öppna källkod-licenser som har skyldigheten att avslöja källkoden som ingår för den här produkten och för att få tillgång till alla hänvisade licensvillkor, upphovsrättsmeddelanden och andra relevanta dokument.

LG Electronics tillhandahåller även open source-kod till dig på CD-ROM till en kostnad som täcker utgifterna för att utföra sådan distribution (såsom kostnad för media, transport och hantering) efter e-postbegäran till opensource@lge.com.

Detta erbjudande gäller är för alla personer som erhållit denna information under en tidsperiod om tre år från det datum på vilket du inköpte produkten.

Smart Diagnosis

Använd den här funktionen för att hjälpa dig att diagnostisera och lösa problem med din apparat.

ANMÄRKNING

- Av skäl som inte kan tillskrivas försumlighet av LGE kanske inte tjänsten fungerar på grund av externa faktorer t.ex., men inte begränsat till, Wi-Fi-tillgänglighet, Wi-Fi-frånkoppling, lokal appbutikspolicy eller att appen inte är tillgänglig.
- Funktionen kan ändras utan föregående meddelande och kan ha en annan form beroende på var du befinner dig.

Använda LG ThinQ för att diagnostisera problem

Om det uppstår problem med din apparat med Wi-Fi kan den överföra felsökningsdata till en smartphone med applikationen **LG ThinQ**.

- Starta applikationen **LG ThinQ** och välj funktionen **Smart Diagnosis** i menyn. Följ instruktionerna i applikationen **LG ThinQ**.

Använda akustisk diagnos för att diagnostisera problem

*1 Denna kontrollpanel finns bara tillgänglig på vissa modeller.

Följ instruktionerna nedan för att använda den hörbara diagnosmetoden.

- Starta applikationen **LG ThinQ** och välj funktionen **Smart Diagnosis** i menyn. Följ instruktionerna för akustisk diagnos i applikationen **LG ThinQ**.

Kontrollpanel 1: På kylskåpsdörren*1

- 1 Tryck på knappen **Lock** för att aktivera låsfunktionen.
 - Om displayen har varit låst under mer än 5 minuter, så måste du avaktivera låset och därefter aktivera det på nytt.

- 2 Tryck på och håll nere knappen **Freezer** i 3 sekunder eller längre.

- 3 Öppna dörren och håll sedan telefonen mot högtalaröppningen.

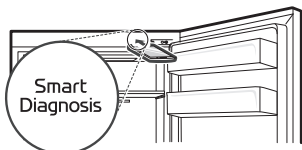

- 4 När dataöverföringen är klar visas diagnosen i applikationen.

Kontrollpanel 2: Inuti frysen*1

- 1 Öppna kylskåpsdörren.
- 2 Tryck å knappen **Eco Friendly**.
 - Om dörren varit öppen i mer än 60 sekunder, stäng då dörren och upprepa steg 1 och 2.
- 3 Håll telefonen mot högtalaröppningen.

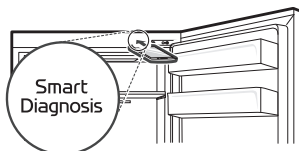

- 4 Tryck och håll ner knappen **Freezer** i 3 sekunder eller längre medan du håller din telefon mot högtalaren tills dataöverföringen är klar.
- 5 När dataöverföringen är klar visas diagnosen i applikationen.

ANMÄRKNING

- För bästa resultat ska du inte flytta telefonen medan tonerna överförs.

UNDERHÅLL

Rengöring

Allmänna rengöringsråd

- Att utföra manuell avfrostning, underhåll eller rengöring av apparaten samtidigt som livsmedel lagras i frysen kan höja temperaturen på maten och förkorta dess lagringstid.
- Rengör regelbundet alla ytor som kan komma i kontakt med livsmedel.
- Vid rengöring inuti och utanpå utrustningen, använd inte en hård borste, tandkräm eller brandfarligt material. Använd inte rengöringsmedel som innehåller brandfarliga ämnen. Detta kan orsaka att maskinen skadas eller missfärgas.
 - Brandfarliga substanser: alkohol (etanol, metanol, isopropylalkohol, isobutylalkohol o.s.v.), lösningsmedel, blekningsmedel, bensen, brandfarlig vätska, slipmedel o.s.v.
- Kontrollera efter rengöring att elkabeln inte är skadad.

Utvändig rengöring

- När de yttre luftspringorna på apparaten rengörs med dammsugare, ska elsladden vara urkopplad för att undvika en statisk urladdning som kan skada de elektroniska delarna eller orsaka en elektrisk stöt. Regelbunden rengöring av baksidan och sidoventilernas höljen rekommenderas för att upprätthålla en pålitlig och ekonomisk drift av enheten.
- Håll de yttre luftspringorna på apparaten rena. Igensatta luftspringor kan leda till bränder eller skador på apparaten.
- Apparaten ska rengöras med en ren tvättsvamp eller mjuk trasa tillsammans med mildt diskmedel i varmt vatten. Torka av noggrant med en mjuk trasa. Använd inte smutsiga trasor när du rengör dörrarna i rostfritt stål. Använd alltid en för syftet avsedd trasa och i materialets riktning. Detta minskar risken för fläckar och missfärgningar på ytan.

Invändig rengöring

- När du tar bort en hylla eller låda från apparaten, ska du ta bort all mat som förvaras på hyllan eller i lådan för att förhindra person- eller produktskador. Annars kan det uppstå skada på grund av den förvarade matens vikt.
- Ta loss hyllor och lådor och rengör dem med vatten och torka dem sedan ordentligt innan du sätter tillbaka dem.
- Torka av dörrpackningen regelbundet med en fuktig, mjuk handduk.
- Man ska rengöra spill och fläckar i dörrfacken eftersom fackens förvaringskapacitet påverkas och facken kan till och med bli skadade.
- Rengör aldrig hyllorna eller behållarna i diskmaskin. Delarna kan deformeras på grund av värme.
- Apparaten automatiska avfrostningssystem försäkrar att is inte byggs upp i facken under normala förhållanden. Användare behöver inte avfrostas det manuellt.

FELSÖKNING

Innan du ringer efter service

Nedkylning

Indikation	Orsak & Åtgärd
Ingen kyl- eller frysfunktion.	Föreligger ett strömavbrott? <ul style="list-style-type: none"> • Kontrollera om andra apparater har ström.
	Kontrollera om andra apparater har ström. <ul style="list-style-type: none"> • Anslut elkontakten korrekt i uttaget.
	En säkring i ditt hem kan ha gått eller brytaren kan ha slagits av. Eller så är apparaten ansluten till ett GFCI-uttag (Ground Fault Circuit Interrupter) och uttagets brytare har slagits av. <ul style="list-style-type: none"> • Kontrollera den elektriska huvudlådan och byt ut säkringen eller återställ strömbrytaren. Öka inte säkringskapaciteten. Om problemet är en överbelastning av kretsen, låt den korrigeras av en behörig elektriker. • Återställ automatsäkringen på GFCI:n. Om problemet kvarstår, kontakta en behörig elektriker.
Dålig kyl- eller frysfunktion.	Är kyl- eller frystemperaturen inställd på den varmaste temperaturen? <ul style="list-style-type: none"> • Ställ in kyl- eller frystemperaturen på en kallare inställning.
	Är apparaten exponerad för direkt solljus eller står den i närheten av ett värmealstrande föremål, t.ex. en ugn eller ett element? <ul style="list-style-type: none"> • Kontrollera installationsområdet och se till att inga värmealstrande objekt finns i närheten.
	Har varma livsmedel ställts in utan att först ha låtits svalna? <ul style="list-style-type: none"> • Låt de varma livsmedlen svalna innan de ställs in i kylan eller frysen.
	Finns det för mycket livsmedel i frysen? <ul style="list-style-type: none"> • Se till att det finns tillräckligt med utrymme mellan livsmedlen.
	Är apparatens dörrar helt stängda? <ul style="list-style-type: none"> • Stäng dörren helt och säkerställ att inga livsmedel fastnat i dörren.
	Finns det tillräckligt med utrymme runt apparaten? <ul style="list-style-type: none"> • Justera installationspositionen så att det finns tillräckligt med utrymme runt apparaten.

Indikation	Orsak & Åtgärd
Det luktar illa i apparaten.	Är kyl- eller frystemperaturen för varm? <ul style="list-style-type: none"> Ställ in kyl- eller frystemperaturen på en kallare inställning.
	Förvaras livsmedel med stark lukt i produkten? <ul style="list-style-type: none"> Förvara livsmedel med stark lukt i slutna behållare.
	Grönsaker eller frukt kan ha blivit gamla i lådan? <ul style="list-style-type: none"> Släng gamla grönsaker och rengör grönsakslådan. Förvara inte grönsaker för länge i grönsakslådan.

Vatten

Indikation	Orsak & Åtgärd
Det kommer inte ut något vatten.	Vattendispenserbehållaren kan vara tom. (Gäller endast modeller utan fast vattenslutning) <ul style="list-style-type: none"> Fyll på vattendispenserbehållaren.

Kondens och frost

Indikation	Orsak & Åtgärd
Det har bildats kondens inuti apparaten eller på undersidan av locket till grönsakslådan.	Har varma livsmedel ställts in utan att först ha låtit svalna? <ul style="list-style-type: none"> Kyl den varma maten först innan du sätter in den i kylan eller frysen.
	Har apparatens dörr lämnats öppen? <ul style="list-style-type: none"> Även om kondensen kommer att försvinna efter att dörren till apparaten stängts skadar det inte att torka bort den med en torr trasa.
	Har dörren öppnats och stängts för ofta? <ul style="list-style-type: none"> Kondens kan bildas till följd av temperaturskillnaden mellan in- och utsidan. Torka av fukten med en torr trasa.
	La du in varm eller fuktig mat utan att försegla den i en behållare? <ul style="list-style-type: none"> Förvara livsmedel i täckta eller slutna behållare.

Indikation	Orsak & Åtgärd
Det har bildats frost i frysen.	Dörrarna kanske inte är ordentligt stängda? <ul style="list-style-type: none"> • Kontrollera om matvaran inuti apparaten blockerar dörren och säkerställ att dörren är ordentligt stängd.
	Har varma livsmedel ställts in utan att först ha låtit svalna? <ul style="list-style-type: none"> • Låt de varma livsmedlen svalna innan de ställs in i kylan eller frysen.
	Är frysens luftintag eller luftuttag blockerat? <ul style="list-style-type: none"> • Säkerställ att luftintaget och luftuttaget inte är blockerade så att luft kan cirkulera på insidan.
	Är frysen överfylld? <ul style="list-style-type: none"> • Se till att det finns tillräckligt med utrymme mellan de förvarade föremålen.
Frost eller kondens har bildats in- eller utvändigt på apparaten.	Har apparatens dörr öppnats för ofta eller är apparatens dörr inte ordentligt stängd? <ul style="list-style-type: none"> • Frost eller kondens kan bildas om luft utifrån tränger in i apparaten.
	Är installationsområdet fuktigt? <ul style="list-style-type: none"> • Kondens kan bildas utvändigt på apparaten om installationsområdet är för fuktigt eller under dagar med extra hög fuktighet. Torka av fukten med en torr trasa.
Apparatens sida eller framsida är varm.	Det finns anti-fuktledningar installerade för dessa områden för att det ska bildas mindre fukt vid dörren. <ul style="list-style-type: none"> • Värmeutloppsroret som förhindrar kondens är monterat på framsidan och sidan av apparaten. Det kan vara särskilt varmt direkt efter att apparaten har installerats och under sommaren. Detta är helt normalt och apparaten kan användas som vanligt.
Det finns vatten inuti eller utanför apparaten.	Har en vattenläcka skett i närheten av apparaten? <ul style="list-style-type: none"> • Kontrollera om vatten har läckt från ett handfat eller liknande.
	Finns det vatten under apparaten? <ul style="list-style-type: none"> • Kontrollera om vattnet kommer från upptinade livsmedel, eller trasiga eller tappade behållare.

Delar och funktioner

Indikation	Orsak & Åtgärd
Apparatens dörr är inte ordentligt stängd.	Står apparatens framsida lägre än baksidan? <ul style="list-style-type: none"> Höj framsidan en aning genom att justera framfoten. Har hyllorna monterats på korrekt sätt? Återmontera hyllorna om nödvändigt.
	Har dörren stängts med överdriven kraft? <ul style="list-style-type: none"> Om dörren stängs för snabbt eller med för mycket kraft kan den förbli öppen en kort stund innan den stängs. Se till att inte stänga igen dörren för hårt. Stäng mjukt.
Det är svårt att öppna apparatens dörr.	Öppnades dörren på korrekt sätt efter att den stängts? <ul style="list-style-type: none"> Om du försöker öppna apparatens dörr inom en minut efter att den senast stängdes kan det vara svårt att få upp den på grund av det invändiga trycket. Försök att öppna apparatens dörr på nytt efter några minuter så att det interna trycket stabiliseras.
Den invändiga lampan i apparaten tänds inte.	Lampfel <ul style="list-style-type: none"> Stäng dörren och öppna den igen. Om lampan inte tänds, kontakta LG Electronics kundinformationscenter. Försök inte avlägsna lampan.

Buller

Indikation	Orsak & Åtgärd
Apparaten är bullrig och genererar onormala ljud.	Är apparaten installerad på ett instabilt golv eller på ett instabilt sätt? <ul style="list-style-type: none"> Installera apparaten på ett plant och hårt golv.
	Vidrör apparatens baksida väggen? <ul style="list-style-type: none"> Justera installationspositionen så att det finns tillräckligt med utrymme runt apparaten.
	Ligger det utspridda föremål bakom apparaten? <ul style="list-style-type: none"> Avlägsna utspridda föremål som ligger bakom apparaten.
	Ligger det ett föremål ovanpå apparaten? <ul style="list-style-type: none"> Avlägsna föremålet som ligger ovanpå apparaten.
Klickande ljud	Avfrostningsstyrningen klickar när den automatiska avfrostningscykeln inleds och avslutas. Termostatstyrningen (eller apparatstyrningen på vissa modeller) klickar också när cykler inleds och avslutas. <ul style="list-style-type: none"> Normal drift

Indikation	Orsak & Åtgärd
Slamrande ljud	Apparaten vilar inte stabilt mot golvet. <ul style="list-style-type: none">• Golvet är svagt eller de utjämnande benen behöver justeras.
	Apparat med linjär kompressor flyttades under drift. <ul style="list-style-type: none">• Normal drift. Om kompressorn fortsätter att slamra efter tre minuter ska du stänga av strömmen till apparaten och sedan slå på den igen.
Vinande ljud	Förångarens fläktmotor blåser in luft i kyl- och frysfacken. <ul style="list-style-type: none">• Normal drift
	Luft blåses in över kondensorn av kondensorfläkten. <ul style="list-style-type: none">• Normal drift
Gurglande ljud	Köldmedium flödar genom kylsystemet. <ul style="list-style-type: none">• Normal drift
Smällande ljud	Sammandragning eller expansion av de invändiga väggarna på grund av temperaturförändringar. <ul style="list-style-type: none">• Normal drift
Vibrationer	Om apparatens sida eller baksida vidrör ett skåp eller en vägg kan normala vibrationsljud förstärkas. <ul style="list-style-type: none">• Se till att sidan och baksidan inte kan vibrera mot någon vägg eller något skåp för att få bort bullret.

Wi-Fi

Indikation	Orsak & Åtgärd
Din hemutrustning och smartphone är inte ansluten till Wi-Fi nätverket.	Lösenordet är ogiltigt för det Wi-Fi som du försöker att ansluta till. <ul style="list-style-type: none"> Hitta Wi-Fi nätverket som är anslutet till din smartphone och ta bort det, registrera därefter din utrustning på LG ThinQ.
	Mobil-data för din smartphone är påslagen. <ul style="list-style-type: none"> Stäng av din smartphones Mobil-data och registrera utrustningen med Wi-Fi-nätverket.
	Det trådlösa nätverksnamnet (SSID) är inte korrekt inställt. <ul style="list-style-type: none"> Det trådlösa nätverksnamnet (SSID) ska vara en kombination av Engelska bokstäver och nummer. (Använd inte specialtecken)
	Routerns frekvens är inte 2,4 GHz. <ul style="list-style-type: none"> Endast router med frekvensen 2,4 GHz stöds. Ställ in den trådlösa routern till 2,4 GHz och anslut utrustningen till den trådlösa routern. För att kontrollera routerns frekvens, rådfråga din internetleverantör eller routerns tillverkare.
	Avståndet mellan utrustningen och routern är för stor. <ul style="list-style-type: none"> Om avståndet mellan utrustningen och routern är för stor, kommer signalen att vara svag och anslutningen kan konfigureras felaktigt. Flytta routern närmare utrustningen.

Kundtjänst och service

Kontakta ett av LG Electronics kundinformationscenter.

- För information om LG-auktoriserade servicecenter, besök vår hemsida www.lg.com.
- Demontering, reparation och modifiering av apparaten får endast utföras av behörig personal från LG-auktoriserade servicecenter.
- Reservdelar som hänvisas till i förordning EU 2019/2019 finns tillgängliga i 7 år (endast dörrpackningar finns tillgängliga i 10 år).
- Kontakta ett av LG Electronics kundinformationscenter eller vår hemsida www.lg.com för att köpa reservdelar.

ANMÄRKNING

- Förordning EU 2019/2019, giltig från och med den 1 mars 2021, är relaterad till klasserna för energieffektivitet genom förordning EU 2019/2016.
- För mer information om apparatens energieffektivitet, besök <https://ec.europa.eu> och sök genom att använda modellnamnet (giltigt från 1 mars 2021).
- Skanna QR-koden på energietiketten som medföljer apparaten, vilken ger en webblänk till informationen relaterad till apparatens prestanda i EU EPREL-databasen. Spara energietiketten som referens och alla andra dokument som medföljer apparaten (giltigt från 1 mars 2021).
- Modellnamnet finns på apparatens klassificeringsetikett.

ANMÄRKNING

- Denna produkt innehåller en ljuskälla av energieffektivitetsklass G.

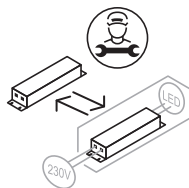
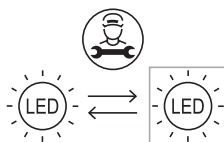

Anteckningar

