

BRUKERHÅNDBOK

KJØLESKAP OG FRYSER



Les nøye gjennom denne bruksanvisningen før installasjonen. Det vil forenkle installasjonen og sikre at produktet installeres riktig og sikkert. Oppbevar disse anvisningene i nærheten av maskinen for fremtidig referanse.

NORSK



MFL70584303
Rev.07_121021

www.lg.com

Copyright © 2018-2022 LG Electronics Inc. Med enerett.

INNHALDSFORTEGNELSE

Denne håndboken kan inneholde bilder eller innhold som er forskjellig fra modellen som du har kjøpt.

Denne håndboken kan endres av produsenten.

SIKKERHETSINSTRUKSJONER

LES ALLE INSTRUKSJONER FØR BRUK.....	3
ADVARSEL.....	3
FARE.....	9
OMSORG FOR MILJØET.....	11

MONTERING

Før montering	12
Høydejustering av apparatet.....	14
Slå på strømmen	14
Flytting av apparatet.....	14

BRUK

Før bruk.....	15
Produktets funksjoner.....	17
Kontrollpanel	19
Water Dispenser (Vanndispenser)	20
Ismaskin	21
Kjøleskapskuff	22
Hylle	23
Dørkurv.....	24
Fryserkuff	24

SMARTFUNKSJONER

LG ThinQ-app.....	25
Smart Diagnosis	26

VEDLIKEHOLD

Rengjøring	28
------------------	----

FEILSØKING

Før du kontakter service	29
--------------------------------	----

SIKKERHETSINSTRUKSJONER

LES ALLE INSTRUKSJONER FØR BRUK

De følgende retningslinjene for sikkerhet er ment å skulle forhindre uforutsette risikoer eller skade som er et resultat av utrygg eller feil bruk av apparatet. Retningslinjene er delt inn i seksjonene «ADVARSEL» og «FARE» som beskrevet nedenfor.

Sikkerhetsmeldinger



Dette symbolet vises for å indikere omstendigheter og bruk som kan føre til fare. Les delen med dette symbolet nøye og følg instruksjonene for å unngå fare.



ADVARSEL

Dette indikerer at instruksjonene må følges, ellers er det fare for alvorlige personskader eller dødsfall.



FARE

Dette indikerer at instruksjonene må følges, ellers er det fare for mindre personskader eller skader på produktet.

ADVARSEL

ADVARSEL

- For å redusere risikoen for eksplosjon, brann, død, elektrisk støt, skade eller skålding når du bruker dette produktet, må du følge grunnleggende forholdsregler, inkludert følgende:

Teknisk sikkerhet

- Dette apparatet kan brukes av barn som er åtte år eller eldre og personer med reduserte fysiske, sensoriske eller mentale evner eller mangel på erfaring og kunnskap hvis de har tilsyn eller har fått informasjon om hvordan apparatet trygt kan brukes og forstår

farene dette medfører. Barn må ikke leke med apparatet. Rengjøring og vedlikehold bør ikke utføres av barn uten tilsyn.

- Dette produktet er ikke beregnet på å bli brukt av personer (også barn) med redusert fysisk eller psykisk helse eller som mangler erfaring eller kunnskaper om bruken, dersom de ikke er gitt innføring eller instruksjon om bruken av produktet av en person som er ansvarlig for deres sikkerhet. Barn skal holdes under oppsyn slik at de ikke leker med produktet.
- Barn i alderen 3 til 8 år kan legge inn i og ta ut produkter fra kjøleenheter.
- Dette apparatet er ment for bruk i husholdninger og lignende bruksområder som:
 - personalkjøkken i butikker, kontorbygg og andre arbeidsomgivelser,
 - landbruksbygninger og gjester i hoteller, moteller og andre boligomgivelser,
 - miljøer for «bed&breakfast» utleie,
 - catering og lignende bruksområder uten utleie.
- Dette kjøleapparatet er ikke ment å bli brukt som et innebygd apparat.



Dette symbolet varsler deg om lett antennelige materialer som kan ta fyr og forårsake en brann dersom du ikke er forsiktig.

- Dette apparatet inneholder en liten mengde isobutankjøling (R600a), men den er også brennbar. Vær forsiktig når apparatet transporteres og installeres slik at ingen deler av kjølekretsen skades.
- Kjølevæsken og blåsemiddelet som brukes til isolering i apparatet må behandles som spesialavfall. Ta kontakt med serviceagenten eller noen med tilsvarende kunnskap før disse kastes.
- Kjølekretsen må ikke skades.
- Hvis strømledningen er skadet eller hullet i stikkontakten er løst, må du ikke bruke strømledningen, og kontakte et autorisert servicesenter.

- Ikke plasser flere bærbare kontaktadaptere eller bærbare strømforsyninger på baksiden av apparatet.
- Sett støpselet trygt inn i stikkontakten etter at all fuktighet og støv er fjernet.
- Trekk aldri støpselet ut ved å dra i strømkabelen. Alltid ta godt tak i støpselet, og trekk rett ut fra stikkontakten.
- Sørg for at lufteåpningene i apparatet eller i den innebygde strukturen ikke tildekkes.
- Du må ikke lagre eksplosive stoffer som spraybokser med brennbare stoffer i dette apparatet.
- Ikke vipp på produktet for å trekke eller skyve det under transport.
- Når du plasserer apparatet, må du sørge for at strømledningen ikke sitter fast eller er skadet.
- Du må ikke bruke mekaniske enheter eller andre metoder for å få avisingsprosessen til å gå raskere.
- Ikke bruk en hårføner for å tørke innsiden av produktet, og ikke sett stearinlys inne i det for å fjerne lukt.
- Ikke bruk elektriske apparater inne i kjøleskapet.
- Pass på at du ikke setter noen kroppsdeler som hender eller føtter fast i kjøleskapet når du flytter på det.
- Koble fra strømkabelen før du rengjør apparatet innvendig eller utvendig.
- Ikke sprut vann eller antennefuge stoffer (tannkrem, alkohol, fortynningsvæske, benzen, brannfarlig væske, slipemidler osv.) på innsiden eller utsiden av apparatet for å rengjøre det.
- Ikke rengjør produktet med børster, kluter eller svamper med grove flater, eller som er laget av metalliske materialer.
- Bare kvalifisert servicepersonell fra LG Electronics sitt servicesenter skal demontere, reparere eller modifisere produktet. Ta kontakt med et LG Electronics kundeinformasjonssenter hvis du flytter og installerer produktet på et annet sted.

Brannfare og lett antenkelige materialer

- Hvis det oppdages en lekkasje, må man unngå åpen ild eller mulige antenningskilder, og rommet hvor apparatet står må luftes i flere minutter. For å unngå at det dannes en brennbar gassblanding i luften hvis det oppstår en lekkasje i kjølekretsen, bør størrelsen på rommet hvor apparatet brukes tilsvare mengden kjølevæske som brukes. Rommet må være på 1 m² i størrelse for hvert 8 g av R600a kjølemedium inne i apparatet.
- Kjølemiddel som lekker ut av rørene kan antennes eller forårsake eksplosjon.
- Mengden kjølevæske i apparatet ditt vises på identifikasjonsplaten inne i apparatet.

Montering

- Dette produktet skal kun transporteres av to eller flere personer, som holder produktet på en sikker måte.
- Installer produktet på et fast og jevnt underlag.
- Ikke installer produktet på et fuktig og støvete sted. Ikke installer eller oppbevar produktet i et uteområde, eller områder som er utsatt for vær- og vindforhold så som direkte sollys, vind eller regn, eller temperaturer under frysepunktet.
- Ikke plasser produktet i direkte sollys, og ikke utsett det for varme fra varmeapparater så som komfyrer eller varmeovner.
- Vær forsiktig med å eksponere baksiden av produktet når du installerer det.
- Installer apparatet på et sted det er lett å trekke ut støpselet på produktet.
- Vær forsiktig slik at døren ikke faller under montering eller demontering.
- Vær forsiktig så du ikke klemmer, knuser eller ødelegger strømkabelen under montering eller demontering av døren.
- Vær forsiktig med å peke støpselet oppover eller la produktet lene seg mot strømpluggen.
- Ikke koble en adapter eller annet tilbehør til strømuttaket.

- Strømledningen må ikke endres eller forlenges.
- Forsikre deg om at stikkontakten er jordet, og at jordingsstiften på strømledningen ikke er skadet eller fjernet fra støpselet. For mer informasjon om jording, kan du spørre hos et LG Electronics kundeinformasjonssenter.
- Dette produktet er utstyrt med en strømledning som har utstyrsjordleder og jordingsstøpsel. Støpselet må settes i en passende stikkontakt, installert og jordet i samsvar med alle lokale forskrifter og bestemmelser.
- Du må aldri starte et apparat som viser tegn på skade. Hvis du er i tvil, kan du ta kontakt med forhandleren.
- Ikke koble apparatet til en multikontaktadapter som ikke har strømkabel (montert).
- Produktet skal kobles til en dedikert strømledning, med separat sikring.
- Ikke bruk en multikontaktadapter som ikke står ordentlig fast (bærbar). Hvis du bruker en multikontaktadapter som står ordentlig fast (bærbar), bruk en multikontaktadapter med strømkodens gjeldende kapasitet eller mer, og bruk multikontaktadapteren kun til apparatet.
- Kast all emballasje (for eksempel plastposer og pakkeskum) der barn ikke når det. Emballasjen kan forårsake kvelning.

Bruk

- Ikke bruk produktet til noe formål (lagring av medisinske eller eksperimentelle materialer eller frakt) annet enn privat oppbevaring av mat.
- Hvis det trenger vann i elektriske deler av produktet, kobler du fra strømledningen og kontakter et LG Electronics kundeinformasjonssenter.
- Trekk ut støpselet under alvorlige lyn- og tordenvær, eller når det ikke skal brukes på lang tid.
- Ikke ta på støpselet eller produktkontrollene med våte hender.

- Ikke bøy strømkabelen for mye, og ikke plasser tunge gjenstander på den.
- Trekk umiddelbart ut støpselet og ta kontakt med et LG Electronics kundeinformasjonssenter hvis du oppdager merkelig lyd, lukt eller røyk som kommer fra produktet.
- Du må ikke plassere hender eller metallobjekter innenfor området som slipper ut den kalde luften, og den varmefrigjørende risten på baksiden må ikke dekkes til.
- Ikke bruk for mye kraft eller slag på baksiden av produktet.
- Vær forsiktig med barn som er i nærheten når du åpner eller lukker døren. Døren kan dunke borti barnet og føre til personskader. Ikke la noen svinge noen av dørene fra deg, siden dette kan føre til at enheten kan velte og forårsake skade.
- Unngå fare for at barn fanges inne i produktet. Barn som stenges inne i produktet kan kveles.
- Ikke legg dyr, for eksempel kjæledyr, inne i produktet.
- Ikke plasser tunge eller skjøre objekter, beholdere med væske, brennbare stoffer (stearinlys, lamper osv.), eller oppvarmingsapparater (ovner osv.) på apparatet.
- Ikke plasser elektroniske produkter (for eksempel varmeapparat eller mobiltelefon) inne i produktet.
- Hvis det oppstår en gasslekkasje (isobutan, propan, naturgass etc.), må du ikke røre produktet eller støpselet, men ventilere området umiddelbart. Dette apparatet bruker kjølegass (isobutan, R600a). Selv om apparatet bruker en svært liten mengde gass, er gassen fremdeles lettantennelig. Gasslekkasjer under transport, installasjon eller drift kan føre til brann, eksplosjon eller personskade dersom det oppstår gnister.
- Du må ikke bruke eller oppbevare brennbare eller lettantennelige stoffer (eter, benzen, alkohol, kjemikalier, LPG, lettantennelig spray, insektmiddel, luftrensere, kosmetikk osv.) i nærheten av produktet.

Deponering

- Når du kaster produktet, fjernes dørpakningen mens hyllene og kurvene er på plass. Barn må holdes borte fra produktet.

FARE

FARE

- For å redusere risikoen for personskade, funksjonsfeil eller skade på produktet eller eiendommen når du bruker dette produktet, må du følge grunnleggende forholdsregler, inkludert følgende:

Montering

- Etter utpakking, sjekk apparatet for skader som kan ha oppstått under transport.
- Vent i minst 3 til 4 timer for å sikre at kjølekretsen er helt effektiv.

Bruk

- Ikke rør frysevarer eller metalleder i fryseren med våte eller fuktige hender. Det kan forårsake frostskafer.
- Ikke plasser glassbeholdere, flasker eller bokser (spesielt de som inneholder kullsyreholdige drikker) i fryseskapet, på hyller eller i isbøtter som vil bli utsatt for temperaturer under null.
- Det herdede glasset på forsiden av apparatets dør eller hyllene kan skades av et støt. Ikke rør det med hendene hvis det er ødelagt.
- Ikke hold deg fast i døren, lagringsrom eller hyller, og ikke klatre på dem.
- Ikke hold deg fast i døren, lagringsrom eller hyller, og ikke klatre på dem.
- Ikke åpne eller lukk døren med stor kraft.
- Hvis hengslet på produktdøren blir skadet eller ikke fungerer riktig, må du slutte å bruke det og ta kontakt med et LG Electronics-servicesenter.
- Forhindre dyr fra å gnage på strømkabelen eller vannslangen.

- Aldri spis frossen mat umiddelbart etter at den er tatt ut av fryseren.
- Pass på at du ikke setter en hånd eller en fot fast ved åpning eller lukking av døren eller dør-i-dør.

Vedlikehold

- Dette apparatet er utstyrt med en vedlikeholdsfri innvendig LED-belysning. Dekselet eller LED-lampen må ikke fjernes i et forsøk på å reparere eller bytte det/den. Kontakt et kundeinformasjonssenter for LG Electronics.
- Ikke rengjør glasshyllene eller deksler med varmt vann når de er kalde. De kan få splintrer hvis de utsettes for plutselige temperaturendringer.
- Ikke sett inn hyller opp ned. Hyller kan falle ned.
- For å fjerne rim fra produktet, tar du kontakt med et LG Electronics kundeinformasjonssenter.
- Kast isen som har vært i isbøtten i fryseren under et lengre strømbryt.

OMSORG FOR MILJØET

Avhending av gamle apparater



- Dette symbolet av en utkrysset avfallsdunk indikerer at kasserte elektriske og elektroniske produkter (WEEE) skal kastes separat fra husholdningsavfall og leveres til den kommunale resirkulering.
- Gamle elektriske produkter kan inneholde farlige stoffer, så korrekt avfallshåndtering av det gamle apparatet bidrar til å hindre potensielt negative konsekvenser for miljøet og andres helse. Gamle apparater kan inneholde gjenbrukbare deler som kan brukes til å reparere andre produkter og andre verdifulle materialer som kan resirkuleres for å bevare begrensede ressurser.
- Du kan bringe apparatet enten til butikken der du kjøpte produktet, eller ta kontakt med den lokale myndighetens avfallskontor for informasjon om nærmeste autoriserte innsamlingspunkt for el-avfall (WEEE-avfall). For den mest oppdaterte informasjonen for ditt land, gå til www.lg.com/global/recycling

MONTERING

Før montering

Dimensjoner og klaring

For lite avstand fra tilstøtende elementer kan føre til forringelse av frysekapasitet og økte strømkostnader. Tillat over 50 mm klaring fra hver tilstøtende vegg når du installerer apparatet.

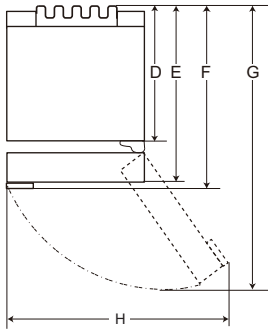
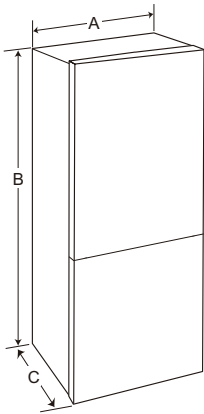

1

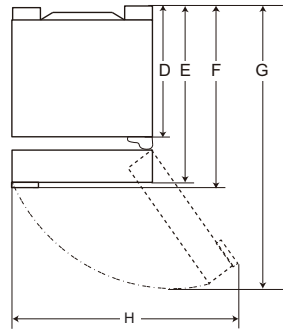

2

	1		2	
	Størrelse (mm)			
	Integrert håndtak	Eksternt håndtak	Integrert håndtak	Eksternt håndtak
A	595	595	595	595
B	1 860 / 2 030	1 860 / 2 030	1 860 / 2 030	1 860 / 2 030
C	682	718	675	712
D	616	616	610	610
E	682	682	675	675
F	-	718	-	712
G	1 230	1 237	1 225	1 232
H	995	995	995	995

FARE

- Installer produktet på et fast og jevnt underlag.

- Ikke plasser produktet i direkte sollys, og ikke utsett det for varme fra varmeapparater så som komfyrer eller varmeovner.

MERK

- Se etiketten inne i apparatet for å finne ut hvilken type apparatet er.

Omgivelsestemperatur

- Apparatet er konstruert for å fungere innenfor et begrenset område av omgivelsestemperaturer, avhengig av klimasone.
- De interne temperaturene kan påvirkes av apparatets beliggenhet, omgivelsestemperatur, hyppighet av døråpning og så videre.
- Klimaklassen finnes på ratingmerket.

Klimaklasse	Omgivelsestemperaturområde °C
SN (Utvidet Temperert)	+10 - +32
N (Temperert)	+16 - +32
ST (Subtropisk)	+16 - +38 / +18 - +38**
T (Tropisk)	+10 - +43* / +16 - +43 / +18 - +43**

*Australia, India, Kenya

** Argentina

MERK

- Apparatet rangert fra SN til T er tiltenkt bruk i omgivelsestemperatur mellom 10 °C og 43 °C.

Tilbehør

*1 Denne funksjonen er kun tilgjengelig på noen modeller.



1



2



3

1 Nedre hengsel*1

2 Ledningsholder*1

3 Klistremerke*1

Vending av dører

Denne funksjonen er kun tilgjengelig på noen modeller.

Apparatet er designet med vendbare dører. Du kan velge om du vil at dørene skal åpnes fra venstre eller høyre slik at det passer kjøkkenutformingen din.

MERK

- Vending av dørene skal utføres av kvalifisert personale fra LG Electronics. Hvis ikke, dekkes ikke dørene av garantien.

Høydejustering av apparatet

Justering av vatringsfoten

Hvis apparatet står ustødig eller dørene ikke kan lukkes ordentlig, juster apparatets plassering ved å følge instruksjonene nedenfor.

- 1 Vri vatringsfoten med klokken for å heve den siden av apparatet, eller mot klokken for å senke den.

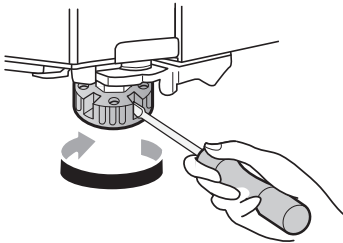

- 2 Åpne dørene og forsikre deg om at de enkelt kan lukkes.

MERK

- Høydejustering av dørene kan være umulig når gulvet ikke er plant eller har svak eller dårlig konstruksjon.
 - Kjøleskapet er tungt og må monteres på en stiv og solid overflate.
 - Noen typer tømmergulv kan føre til nivelleringsvansker hvis gulvet bøyes for mye.
-

Slå på strømmen

Koble til apparatet

Koble til strømledningen når apparatet er ferdig installert. Ikke bruk samme strømuttak for flere apparater.

MERK

- Etter tilkobling av strømledningen (eller støpslet) til uttaket, bør du vente i 3 til 4 timer før du setter

mat inn i apparatet. Hvis du setter inn mat før apparatet er helt avkjølt, kan maten bli ødelagt.

- Koble strømkabelen fra strømuttaket for å slå av apparatet.
-

Flytting av apparatet

Forberedelser før flytting

- 1 Fjern all mat fra innsiden av apparatet.
- 2 Trekk ut støpselet, sett det fast i støpselkroken på baksiden eller på toppen av apparatet.
- 3 Fest deler som hyller og dørhåndtaket med teip for å forhindre at delen faller av mens apparatet flyttes på.
- 4 Vær to eller flere ved flytting av apparatet og vær forsiktig. Ved transportering av apparatet over en lang distanse må apparatet stå oppreist.
- 5 Etter montering av apparatet, koble strømkabelen til et vegguttak og slå det på.

BRUK

Før bruk

Bruksmerknader

- Brukere må huske på at det kan dannes rim dersom døren ikke lukkes helt eller luftfuktigheten er høy om sommeren.
- Sørg for tilstrekkelig plass mellom mat som oppbevares på hyllen eller i dørkurven, slik at døren kan lukkes helt.
- Dersom døren holdes åpen i lange perioder, vil det føre til en betydelig stigning av temperaturen i enhetens seksjoner.
- Dersom kjøleenheten står tom i lange perioder, slå den av, av-is, rengjør, tørk, og la døren stå på gløtt for å hindre at det dannes mugg i enheten.

Åpen dør-alarm

Alarmen piper 3 ganger i intervaller på 30 sekunder dersom kjøleskapsdøren står åpen eller ikke er helt lukket i 1 minutt.

MERK

- Ta kontakt med et LG Electronics' servicesenter hvis alarmen fortsetter selv etter at alle dørene er lukket.

Høy temperatur-alarm

Høy temperatur-alarmen er en funksjon som varsler når temperaturen i fryseren stiger nok til å skape problemer. LED-lyset på displayet som viser frysertemperaturen blinker, og en alarm piper.

- Denne alarmen lyder i følgende tilfeller:
 - Når apparatet slås på for første gang (og derfor er frysertemperaturen høy).
 - Når fryserdøren er åpen over lengre tid eller åpnes ofte.
 - Når strømbruddet varer lenge.
 - Når store mengder varm mat plasseres i fryseren.

Slå av alarmen

Trykk og holde inne **Freezer**-knappen frem til alarmen slutter å pipe.

Feiloppdagelser

Apparatet kan automatisk oppdage problemer under driften.

MERK

- Hvis det oppdages et problem, vil ikke apparatet fungere og det vises en feilkode når det trykkes på en knapp.
- Hvis det kommer frem en feilkode på displayet, må du ikke slå av strømmen. Ta umiddelbart kontakt med LG Electronics kundeinformasjonssenter og for å rapportere feilkoden. Hvis du slår av strømmen, kan reparasjonsteknikeren fra informasjonssenteret få problemer med å finne problemet.

Anbefalinger for strømsparing

- For mest mulig effektiv energibruk, sørg for at dørhyllene, skuffene og hyllene er ordentlig oppstilt.
- Sørg for tilstrekkelig plass mellom lagrede matvarer. Dette gjør at kaldluften sirkulerer jevnt, og sparer strøm.
- Varm mat skal bare settes til oppbevaring etter at den har avkjølt seg, for å hindre dugg og rim.
- Ved lagring av mat i fryseseksjonen, setter du frysetemperaturen lavere enn den temperaturen som er angitt på produktet.
- Ikke still apparatets temperatur lavere enn nødvendig.
- Ikke legg mat i nærheten av temperatursensoren i kjøleskapet. Hold en avstand på minst 3 cm fra sensoren.
- Vær oppmerksom på at temperaturøkning etter tining har et tillatt område i produktspesifikasjonene. Hvis du vil begrense

påvirkningen på oppbevaring av mat, bør du forsegle eller pakke inn maten i flere lag.

- Du bør unngå døråpninger mens strømmen er av.
- Når strømforsyningen er tilbake, bør du kontrollere tilstanden til maten.

Effektiv oppbevaring av mat

- Mat kan fryses eller ødelegges dersom den lagres ved feil temperatur. Still inn kjøleskapet på den korrekte temperaturen for den lagrede maten.
- Lagre frossen og avkjølt mat i lukkede beholdere.
- Sjekk utløpsdatoen og merkingen (lagringsinstruksjonene) før matvarene lagres.
- Ikke oppbevar mat i lang tid hvis den lett blir ødelagt ved lav temperatur.
- Ikke plasser frosne matvarer i direkte kontakt med mat som allerede er frosset. Det kan være nødvendig å redusere mengden som skal fryses, hvis det forventes frysing hver dag.
- Plasser avkjølt eller frossen mat i kjøleskapet eller fryseren rett etter innkjøp.
- Bruk egnede beholdere ved lagring av rått kjøtt og fisk for å hindre at det kommer i kontakt med eller drypper på annen mat.
- Avkjølte matvarer og annen mat kan lagres oppå grønnsaksskuffen.
- Unngå å fryse mat som har blitt fullstendig tint. Frysing av mat som har blitt fullstendig tint vil skade smaken og næringsverdien.
- Varm mat må avkjøles før lagring. Hvis for mye varm mat plasseres på innsiden, kan temperaturen inne i produktet øke og påvirke andre matvarer lagret i produktet negativt.
- Ikke overfyll produktet. Kaldluften kan ikke sirkulere skikkelig hvis produktet er overfylt.
- Hvis du stiller inn en svært lav temperatur for maten, kan den fryses. Ikke still inn en lavere temperatur enn den påkrevde temperaturen for at maten skal kunne oppbevares riktig.
- Hvis det er kjøleelementer i apparatet, må du ikke lagre grønnsaker og frukt med høy fuktighet i kjøleavdelingene, da de kan fryse på grunn av den lavere temperaturen.
- I tilfelle strømstans, ring strømleverandøren og spør hvor lenge strømmen vil være borte.

Maksimal frysekapasitet

- Med **Express Freeze**-funksjonen vil fryseren nå sin maksimale frysekapasitet. Dette tar normalt opptil 24 timer, og funksjonen slår seg automatisk av.
- **Express Freeze** må slås på 7 timer før ferske produkter plasseres i fryseseksjonen.
- Sett inn alle indre deler som kurver og hyller for å få bedre luftsirkulasjon.

Frysing av maksimal mengde mat

Hvis det skal oppbevares store mengder mat, må alle fryseskuffene tas ut av apparatet og maten må stables direkte på fryserhyllen (eller hyllene) i fryserseksjonen.

FARE

- For å ta ut skuffene, må du først fjerne maten fra skuffene og deretter dra skuffene forsiktig ut. Hvis du ikke gjør dette, kan det føre til skader eller at skuffene blir ødelagt.

MERK

- For å få bedre luftsirkulering bør alle skuffene være satt i.
 - Formen til hver av skuffene kan være forskjellig. Pass på at du setter i riktig skuff på riktig sted.
-

Produktets funksjoner

Utseendet til eller komponenter i produktet kan variere fra modell til modell.

Innside

*1: Denne funksjonen er kun tilgjengelig på noen modeller.

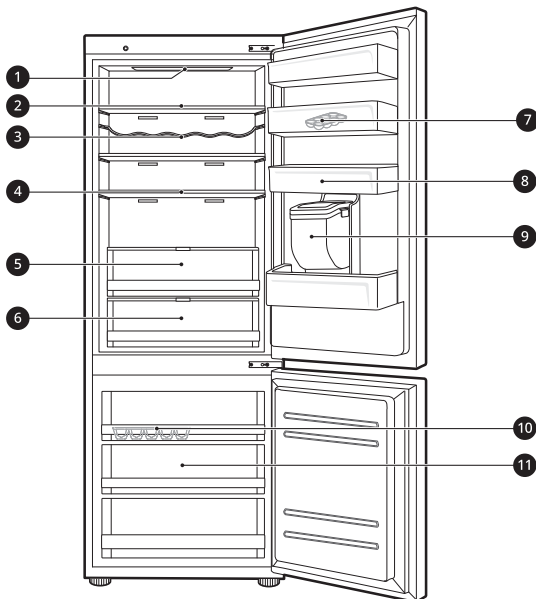

1 LED-lampe

LED-lamper inne i produktet lyser opp når du åpner døren.

2 Kjøleskapshylle

Her oppbevares avkjølte matvarer og andre produkter.

- Lagre matvarer med høyere fuktighetsinnhold foran på hyllen.
- Hyllehøyde kan justeres ved å sette hyllen inn i en rille ved en annen høyde.
- Det faktiske antallet hyller varierer fra modell til modell.

3 Flaskehylle*1

Store flasker kan oppbevares horisontalt ved å bruke flaskehylle.

FARE

- Ikke oppbevar små flasker i flaskehylle. Produktene kan falle ned og forårsake personskade eller skade på apparatet.

4 Foldbar hylle*1

Her oppbevares avkjølte matvarer og høye produkter.

5 Fresh Balancer*1

Her oppbevares frukt og grønnsaker, og de holder seg fersk ved å justere reguleringen for fuktighetsgraden.

6 Fresh Converter*1

Dette er en nedkjølt seksjon for oppbevaring av kjøtt, fisk og grønnsaker. Bidra til at maten holder seg fersk ved å justere fuktighetsregulering som er plassert bakerst i kjøleskapsseksjonen.

- For mer plass kan du bruke den nedkjølte seksjonen uten skuffen.

7 Flyttbart eggbrett

Her oppbevares egg.

- Du kan flytte dette eggbrettet dit du vil ha det, forutenom på den øverste hyllen i kjøleskapet eller grønnsaksskuffen.

8 Kurv til kjøleskapsdør

Her lagres små pakker med avkjølte matvarer, drikke og sausbeholdere.

9 Vanndispensertank*1

Her forsynes dispensereren med vann. Fyll vanntanken med drikkevann.

10 Isbrett

Her produseres og lagres isen.

- For mer plass kan du fjerne isbrettet eller isbitbeholderen.

11 Fryserkuff

Disse brukes til langtidslagring av frossenmat.

Kontrollpanel

Det faktiske kontrollpanelet kan variere fra modell til modell.

Kontrollpanel og funksjoner

*1 Denne funksjonen er kun tilgjengelig på noen modeller.

Kontrollpanelet befinner seg enten på kjøleskapsdøren eller inni kjøleskapet, avhengig av modell.

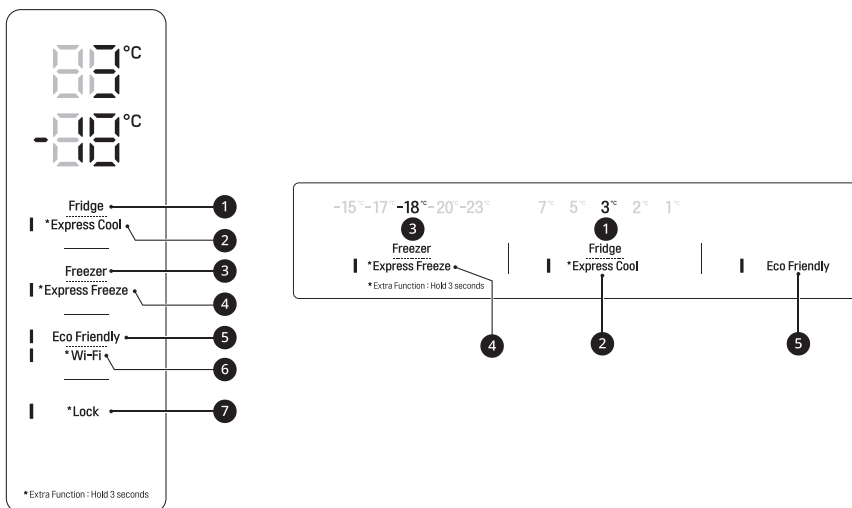

1 Fridge

Trykk på denne knappen gjentatte ganger for å velge ønsket temperatur mellom 1 °C og 7 °C.

- Standardtemperaturen i kjøleskapet er 3 °C.

2 Express Cool

Denne funksjonen kan raskt kjøle ned en stor mengde matvarer som grønnsaker, frukt osv.

- Denne funksjonen aktiveres og deaktiveres hver gang du trykker og holder inne knappen i 3 sekunder.

3 Freezer

Trykk på denne knappen gjentatte ganger for å velge ønsket temperatur mellom -15 °C og -23 °C.

- Standardtemperaturen i fryseren er -18 °C.

4 Express Freeze

Funksjonen kan raskt fryse ned store mengder is eller frossen mat.

- Trykk på **Express Freeze** -knappen for å aktivere funksjonen i 24 timer. Funksjonen slås automatisk av etter 24 timer.
- Denne funksjonen aktiveres og deaktiveres hver gang du trykker og holder inne knappen i 3 sekunder.
- Når denne modusen er slått på, kan det oppstå lyd, og energiforbruket kan stige.

5 Eco Friendly

20 BRUK

Denne funksjonen er nyttig når du er på ferie ettersom den reduserer energiforbruket. Når denne modusen er slått på, ligger kjøleskapstemperaturen på 7 °C og frysertemperaturen på -15 °C. Når denne modusen er slått av, følger temperaturen i kjøleskapet og fryseren de forrige temperaturinnstillingene.

- Funksjonen aktiveres og deaktiveres hver gang du trykker på knappen.
- Når denne modusen er slått på, fungerer ikke de andre knappene, unntatt knappene **Lock** og **Wi-Fi**.

6 Wi-Fi*¹

Med knappen kan du koble apparatet til et trådløs hjemmenettverk. Se **SMART FUNTIONS** for å finne informasjon om den første installeringen av **LG ThinQ**-appen.

7 Lock*¹

Denne låser knappene på kontrollpanelet.

- For å låse knappene på kontrollpanelet må du trykke og holde inne **Lock**-knappen i 3 sekunder til funksjonen aktiveres.
- For å deaktivere funksjonen må du trykke og holde inne **Lock**-knappen i 3 sekunder til funksjonen deaktiveres.

MERK

- Den viste temperaturen er måltemperaturen og ikke den faktiske temperaturen i apparatet.
- Den faktiske temperaturen inne i apparatet avhenger av følgende faktorer: romtemperatur, mengden mat og hvor ofte dørene åpnes, hvor apparatet befinner seg. Still inn temperaturene ved å ta disse faktorene med i betraktning.
- Kontrollpanelet slår seg av automatisk for å spare energi.
- Hvis kontrollpanelet berøres av en finger eller hud mens det rengjøres, kan funksjonen for den berørte knappen aktiveres.

Water Dispenser (Vanndispenser)

Denne funksjonen er kun tilgjengelig på noen modeller.

Bruk av dispenserens

Du kan fylle vann ved å trykke på hendelen.

- Trykk på spaken ① på vanndispenseren for å få kaldt vann.

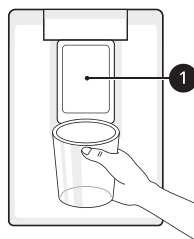

⚠ FARE

- Hold barn borte fra dispenserens for å hindre at barn leker med den eller skader kontrollene.

MERK

- Hvis kanten på koppen er liten, kan vannet sprute ut av glasset eller renne ned på siden.

Rengjøring av dispenseren

- Tørk av hele området med en fuktig klut. Dispenseren kan fort bli våt på grunn av sølt vann.
- Tørk av dispenserventilen jevnlig med en ren klut ettersom det fort kan bli skittent.

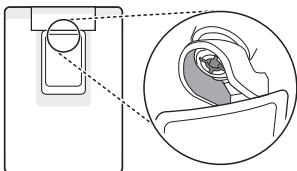
**FARE**

- For å rengjøre vanddispensersystemet, spyl vann gjennom dispenseren i ca. 2 minutter.
- Rengjør regelmessig overflater som kan komme i kontakt med mat.

MERK

- Lo fra kluten kan feste seg til ventilen.

Fylling av vanntanken

Vanntanken inneholder vannet som brukes til dispenseren.

- 1 Åpne lokket øverst på vanntanken.

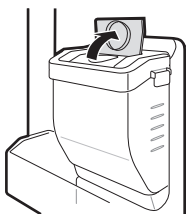

- 2 Fyll vanntanken med drikkevann og lukk lokket.

ADVARSEL

- Skal kun fylles med drikkevann. Ikke fyll vanntanken med drikkevarer eller varmt vann.
- Barn skal ikke oppholde seg i nærheten av vanntanken.

FARE

- Ikke bruk kraft når du fjerner eller monterer vanntanken.
- Hvis det ikke kommer vann fra vanntanken, må den fylles med drikkevann.

MERK

- Vanntanken skal vaskes før den fylles med drikkevann.

Ismaskin

Denne funksjonen er kun tilgjengelig på noen modeller.

Bruk av isbrettet

Her produseres is manuelt.

Fyll vann i isbrettet opp til vannivåmerket.

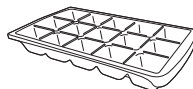
**ADVARSEL**

- Den må bare fylles med drikkevann.

FARE

- Pass på at du ikke vrir isbrettet med makt da dette kan føre til at det blir ødelagt.

FARE

- Hvis du åpner og lukker fryser-døren ofte, kan det ta lengre tid før vannet fryser.

MERK

- Hvis isbrettet overfylles, kan det være at isbitene setter seg fast i hverandre og blir vanskelige å ta ut.
- Det er enklere å fjerne is ved å helle vann på isbrettet.

Kjøleskapskuff**Bruk av Fresh Converter**

Denne funksjonen er kun tilgjengelig på noen modeller.

Temperaturen i den nedkjølte seksjonen **Fresh Converter** kan justeres ved å skyve spaken ❶, som befinner seg foran i seksjonen, i uansett retning.

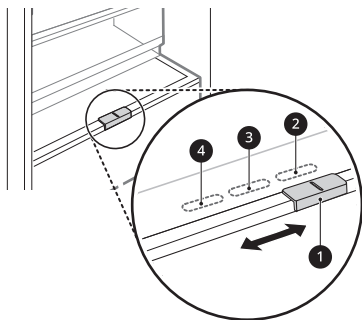

- ❷ For oppbevaring av grønnsaker. (Anbefalt)
- ❸ For oppbevaring av fisk.
- ❹ For oppbevaring av kjøtt

MERK

- Ikke oppbevar grønnsaker og frukt i den nedkjølte seksjonen når modusen for **Meat** og **Fish** er aktivert, ettersom de kan fryse på grunn av den lave temperaturen.

Bruk av Fresh Balancer

Denne funksjonen er kun tilgjengelig på noen modeller.

Fuktighetsgraden i grønnsaksseksjonen kan justeres ved å flytte på knappen ❶.

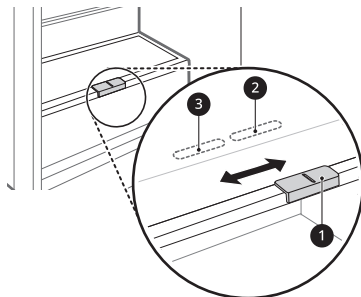

- ❷ For oppbevaring av grønnsaker. (Anbefalt)
- ❸ For oppbevaring av frukt

Fjerning av grønnsaksskuff-coveret

- 1 Løft fronten med den ene hånden og støtt under dekelet med den andre hånden. Vipp dekelet 45 grader og trekk det fremover for å fjerne det.
- 2 Når dekelet til grønnsaksskuffen er fjernet, trekk den forreste seksjonen av dekelet på crisper-skuffen nedover.

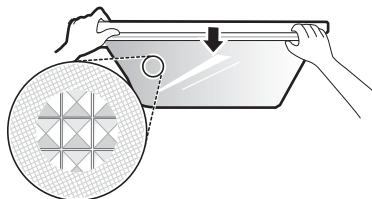

- 3** Trekk dekselet på crisper-skuffen ut for å fjerne det.

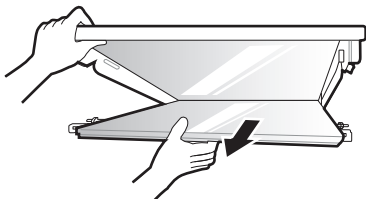

Montering av grønnsaksskuff-coveret

- 1** Skyv tappene på baksiden av dekselet på crisper-skuffen inn i åpningene på baksiden av dekselet på skuffen.

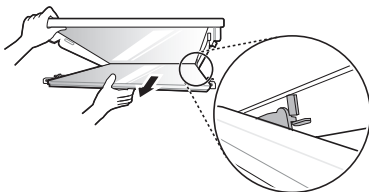

- 2** Skyv fronten av crisperdekselet oppover for å klikke de forreste tappene på plass.

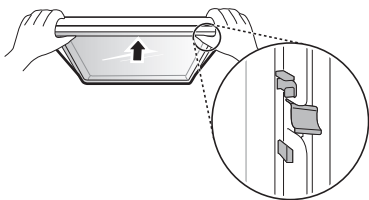

- 3** Hold dekselet til grønnsaksskuffen i en 45 graders vinkel og sett det inn i kjøleskapet. Støtt dekselet med en hånd, før dekselet i en horisontal posisjon og senk det ned på føringene. Skyv dekselet tilbake på plass.

Fjerning/montering av kjøleskapshyllen

- 1** Fjern innholdet i skuffen. Hold i håndtaket på skuffen og trekk den forsiktig helt ut til den stopper opp.
- 2** Løft skuffen opp og fjern den ved å trekke den ut.

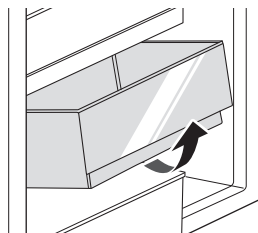

- 3** Monter skuffen i motsatt rekkefølge av fjerningen.

Hylle

Bruk av sammenleggbar hylle

Denne funksjonen er kun tilgjengelig på noen modeller.

Oppbevar større gjenstander som store flasker eller beholdere ved å skyve den fremre halvdel av hyllen under bakre halvdel av hyllen.

- Dra den fremre delen av hyllen mot deg for å få en hel hylle.

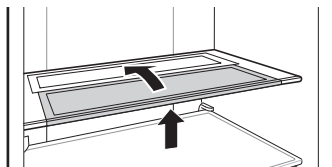

Fjerning/montering av hyllen

- 1 Hold tak i begge sidene av hyllen. Løft hyllen opp og fjern den ved å dra den ut.

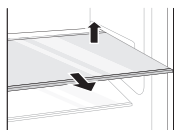

- 2 Sett hyllen tilbake ved å skyve den innover til hyllen klikker inn i rammen.

- 2 Løft skuffen opp og fjern den ved å trekke den ut.

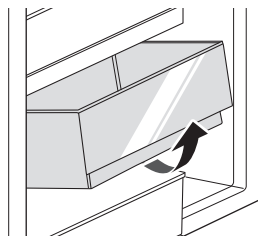

- 3 Monter skuffen i motsatt rekkefølge av fjerningen.

Dørkurv

Fjerning/montering av dørkurven

- 1 Hold fast i kurvens kanter og fjern den ved å løfte den opp.

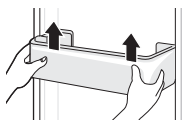

- 2 Monter dørkurven i motsatt rekkefølge av fjerningsprosessen.

Fryseskuff

Fjerning/montering av fryseskuffen

- 1 Fjern innholdet i skuffen. Hold i håndtaket på skuffen og trekk den forsiktig helt ut til den stopper opp.

SMARTFUNKSJONER

LG ThinQ-app

Denne funksjonen er kun tilgjengelig på modeller med Wi-Fi.

Med **LG ThinQ**-appen kan du kommunisere med apparatet via en smarttelefon.

LG ThinQs appfunksjoner

Kommunisere med enheten fra en smarttelefon ved hjelp av de praktiske smartfunksjonene.

Smart Diagnosis

- Hvis du opplever problemer når du bruker apparatet, kan denne Smart Diagnosis-funksjonen bidra til å diagnostisere problemet.

Innstillinger

- Lar deg stille inn forskjellige valg på apparatet og i appen.

MERK

- Hvis du endrer trådløse ruter, internettleverandør eller passord, må du slette det registrerte apparatet fra **LG ThinQ**-appen og registrere det på nytt.
- Appen er gjenstand for endringer i forbindelse med videreutvikling uten videre varsel.
- Funksjoner kan variere etter modell.

Før du bruker LG ThinQ-appen

- 1 Sjekk avstanden mellom enheten og den trådløse ruter (trådløst nettverk).
 - Hvis avstanden mellom enheten og den trådløse ruter er for stor, vil signalstyrken bli svekket. Ruter vil da bruke lengre tid på registrering av enheten, og installasjonen kan mislykkes.

- 2 Skru av **Mobildata** på smarttelefonen.

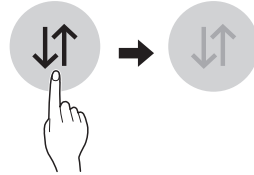

- 3 Koble smarttelefonen din til den trådløse ruter.

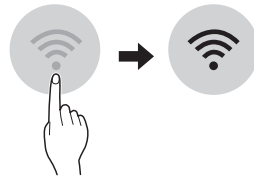

MERK

- For verifisering av det trådløse nettverket, sjekk at Wi-Fi-indikatoren på kontrollpanelet lyser.
- Enheten støtter kun 2,4 GHz trådløse nettverk. For å sjekke nettverksfrekvens, kontakter du Internett-leverandøren eller slår opp i håndboken for den trådløse ruter.
- **LG ThinQ** er ikke ansvarlig for eventuelle problemer med nettverkstilkoblingen eller feil eller svikt forårsaket av nettverkstilkoblingen.
- Hvis maskinen har problemer med å koble til WiFi-nettverket, kan dette skyldes at den står for langt unna ruter. Kjøp en WiFi-forsterker (signalforsterker) for å forbedre WiFi-signalets styrke.
- WiFi-tilkoblingen kan kanskje ikke koble til, eller kan bli avbrutt på grunn av hjemmenettverkets miljø.
- Problemer med nettverksforbindelsen kan skyldes feil fra internettleverandørens side.
- De trådløse omgivelsene kan påvirke hastigheten til den trådløse nettverkstjenesten.
- Enheten kan ikke registreres på grunn av problemer med den trådløse overføringen. Koble fra strømmen på enheten, vent noen minutter og prøv igjen.

MERK

- Brannmuren på den trådløse ruteren er aktivert, deaktivert brannmuren eller legg til et unntak.
- Trådløst nettverksnavn (SSID) bør være en kombinasjon av kun bokstaver og tall. (Ikke bruk spesialtegn)
- Smarttelefonens brukergrensesnitt (UI) kan variere avhengig av mobilens operativsystem (OS) og produsenten.
- Hvis sikkerhetsprotokollen for ruteren er satt til **WEP**, er det mulig at nettverket ikke starter opp. Prøv andre sikkerhetsprotokoller (**WPA2** anbefales), og registrer deretter produktet på nytt.

Installering av LG ThinQ-appen

Søk etter **LG ThinQ**-appen i Google Play Store eller Apple App Store på en smarttelefon. Følg instruksene for å laste ned og installere appen.

Kobler til Wi-Fi

Via **LG ThinQ**-applikasjonen brukes **Wi-Fi**-knappen til å koble apparatet på et trådløst hjemmenettverk. Wi-Fi-indikatoren viser statusen på apparatets nettverksforbindelse. Wi-Fi-indikatoren lyser når apparatet er tilkoblet Wi-Fi-nettverket.

• Førstegangsregistrering av enhet

Kjør **LG ThinQ**-programmet og følg instruksjonene i programmet for å registrere enheten.

• Registrere enheten på nytt, eller registrering av ny bruker

Trykk og hold inne **Wi-Fi**-knappen i 3 sekunder for å skru den midlertidig av. Kjør **LG ThinQ**-programmet og følg instruksjonene for å registrere enheten.

MERK

- For å deaktivere Wi-Fi-funksjonen, trykk og hold inne **Wi-Fi**-knappen i 3 sekunder. Wi-Fi-indikatoren slås av.

Samsvarserklæring



Herved erkærer LG Electronics at radioutstyr av typen kjøleskap er i samsvar med direktiv 2014/53/EU. Den fullstendige teksten til EU-samsvarserklæring er tilgjengelig på følgende Internettadresse :

<http://www.lg.com/global/support/cedoc/cedoc#>

Melding med informasjon om programvare med åpen kildekode

Besøk <https://opensource.lge.com> for å motta kildekode under GPL, LGPL, MPL og andre lisenser for åpen kildekode med krav om å offentliggjøre kildekode, som dette produktet inneholder, og for å få tilgang til alle lisensvilkår, notiser om opphavsrett og andre relevante dokumenter det er henvist til.

LG Electronics vil også gi deg åpen kildekode på CD-ROM mot å få dekket distribusjonskostnadene (som utgifter til medier, frakt og ekspedisjon). Send en forespørsel til opensource@lge.com.

Tilbudet er gyldig for enhver som innehar denne informasjonen i tre år etter vår siste forsendelse av dette produktet.

Smart Diagnosis

Bruk denne funksjonen til å diagnostisere og løse problemer med apparatet ditt.

MERK

- For grunner som ikke kan tilskrives forsømmelse fra LGE, kan det hende at tjenesten ikke fungerer på grunn av eksterne faktorer som for eksempel, men ikke begrenset til, utilgjengelig Wi-Fi, Wi-Fi-frakobling, lokale retningslinjer for appbutikker eller apputilgjengelighet.
 - Funksjonen kan endres uten forvarsel, og den kan ha et annet format avhengig av hvor du befinner deg.
-

Bruk av LG ThinQ til å diagnostisere problemer

Hvis du opplever problemer med apparatet som er utstyrt med Wi-Fi, kan det overføre feilsøkningsdata til en smarttelefon ved hjelp av **LG ThinQ**-appen.

- Åpne **LG ThinQ**-appen og velg **Smart Diagnosis**-funksjonen i menyen. Følg instruksjonene i **LG ThinQ**-appen.

Bruk av hørbar diagnose til å diagnostisere problemer

*1 Dette kontrollpanelet er kun tilgjengelig på noen modeller.

Følg instruksjonene nedenfor for å bruke metoden for hørbar diagnose.

- Åpne **LG ThinQ**-appen og velg **Smart Diagnosis**-funksjonen i menyen. Følg instruksjonene for hørbar diagnose i **LG ThinQ**-appen.

Kontrollpanel 1: På kjøleskapsdøren *1

- 1 Trykk på **Lock**-knappen for å aktivere låsefunksjonen.
 - Om visningsbildet har vært låst i mer enn fem minutter, må du deaktivere låsen og deretter aktivere på nytt.

- 2 Trykk og hold inne **Freezer**-knappen i 3 sekunder eller mer.

- 3 Åpne døren og hold deretter telefonen mot høyttalerhullet.

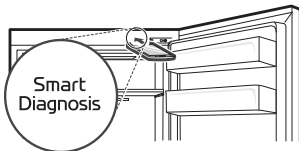

- 4 Etter at dataoverføringen er ferdig, vises diagnosen i appen.

Kontrollpanel 2: Inni kjøleskapet*1

- 1 Åpne kjøleskapsdøren.
- 2 Trykk på **Eco Friendly**-knappen.
 - Hvis døren har stått åpen i mer enn 60 sekunder, lukk døren og gjenta steg 1 og 2.
- 3 Hold telefonen mot høyttalerhullet.

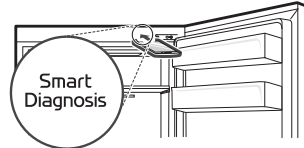

- 4 Trykk og hold inne knappen **Freezer** i 3 sekunder eller lengre mens du holder telefonen inntil høyttaleren frem til dataoverføringen er ferdig.

- 5 Etter at dataoverføringen er ferdig, vises diagnosen i appen.

MERK

- For å få best mulige resultater må telefonen holdes i ro mens tonene sendes.

VEDLIKEHOLD

Rengjøring

Generelle råd om rengjøring

- Utførelse av manuell avriming, vedlikehold eller rengjøring av apparatet mens det oppbevares mat i fryseren, kan øke temperaturen på maten og redusere oppbevaringstiden.
- Rengjør regelmessig overflater som kan komme i kontakt med mat.
- Under rengjøring av innsiden eller utsiden av enheten, bruk ikke grov børste, tannpasta eller brennbart materiale. Bruk ikke rengjøringsmidler som inneholder brennbare substanser. Dette kan forårsake misfarging eller skade på enheten.
 - Brennbare substanser: Alkohol (etanol, metanol, isopropylalkohol, isobutylalkohol, osv.), fortynningsvæske, blekemiddel, benzen, brennbare væsker, skuremidler, osv.
- Etter rengjøring må du sjekke om strømkabelen er skadet.

Rengjøre maskinen utvendig

- Når du rengjør utsiden av produktets ventilasjonsåpninger med støvsuging, bør strømkabelen være trukket ut av stikkkontakten. Dette gjøres for å unngå statiske utladninger som kan skade elektronikken eller gi elektriske støt. Det er anbefalt med jevnlig rengjøring av dekslene over ventilasjonen bak og på siden for å opprettholde en pålitelig og økonomisk drift av produktet.
- Produktets utvendige ventilasjonsåpninger må holdes rene. Blokkerte ventilasjonsåpninger kan føre til brann eller at produktet blir ødelagt.
- Bruk en ren svamp eller myk klut, og varmt vann med mild såpe, når produktet skal rengjøres utvendig. Det skal ikke benyttes skuremiddel eller sterkt rengjøringsmiddel. Tørk grundig av med en myk klut. Ikke bruk forurensede kluter når dørene av rustfritt stål skal rengjøres. Bruk alltid en klut som passer til dette formålet og tørk i samme retning som sliping. Dette for å redusere flekker og matting av overflaten.

Rengjøre maskinen innvendig

- Når du fjerner en hylle eller skuff fra innsiden av produktet, må alle lagrede matvarer fjernes fra hyllen eller skuffen for å unngå personskader og skader på produktet. Hvis ikke kan det oppstå skader på grunn av vekten av de lagrede matvarene.
- Ta ut hyller og skuffer og rengjør dem med vann, og tørk dem nøye før du setter dem inn igjen.
- Tørk regelmessig av dørpakningene med et fuktig, mykt håndkle.
- Søl i dørkurven og flekker må vaskes bort, ettersom de kan forstyrre lagringsevnen til kurven og forårsake skader.
- Hyllene og skuffene må ikke vaskes i oppvaskmaskinen. Delene kan bli deformert på grunn av varmen.
- Avrimingsautomatikken i apparatet sikrer, at der ikke dannes is i rommet under normale driftsforhold. Brukere trenger ikke å tine manuelt.

FEILSØKING

Før du kontakter service

Kjøling

Symptomer	Årsak & Løsning
Det er ingen avkjøling eller frysing.	Har det oppstått et strømavbrudd? <ul style="list-style-type: none"> Sjekk strømmen til andre apparater.
	Sjekk strømmen til andre apparater. <ul style="list-style-type: none"> Koble strømkontakten riktig i støpslet.
	En sikring i hjemmet ditt vil kanskje sprenge, eller effektbryteren aktiveres. Eller apparatet kobles til en GFCI (Ground Fault Circuit Interrupter)-stikkontakt, og stikkontaktens effektbryter har blitt aktivert. <ul style="list-style-type: none"> Sjekk hovedstrømskapet og skift ut sikringen eller tilbakestill automatsikringen. Ikke øk sikringskapasiteten. Hvis problemet er overbelastning av strømkretsen, må en kvalifisert elektriker rette på dette. Nullstill effektbryteren på GFCI-en. Dersom problemet vedvarer, kontakt en elektriker.
Det er dårlig avkjøling eller frysing.	Er temperaturen til kjøleskapet eller fryseren stilt inn på varmeste innstilling? <ul style="list-style-type: none"> Juster kjøleskaps- eller frysertemperaturen til en kaldere innstilling.
	Står produktet i direkte sollys, eller er det i nærheten av et varmegenererende objekt, så som matlagingsovn eller varmeapparat? <ul style="list-style-type: none"> Sjekk monteringsområdet, og plasser det vekk fra varmeutviklende gjenstander.
	Har du lagt i varm mat uten å avkjøle den først? <ul style="list-style-type: none"> Varm mat må avkjøles før den legges i kjøleskapet eller i fryseren.
	Har du lagt i for mye mat? <ul style="list-style-type: none"> Pass på at det er plass mellom maten.
	Er dørene til produktet lukket riktig? <ul style="list-style-type: none"> Lukk døren helt, og sørg for at det ikke finnes mat som hindrer den.
	Finnes det nok plass rundt produktet? <ul style="list-style-type: none"> Juster installasjonsposisjonen slik at det er nok plass rundt produktet.

Symptomer	Årsak & Løsning
Produktet lukter vondt.	Er kjøleskapets eller fryserens temperatur satt til «varm»? <ul style="list-style-type: none"> • Juster kjøleskaps- eller frysertemperaturen til en kaldere innstilling.
	Har du lagt i mat med sterk lukt? <ul style="list-style-type: none"> • Oppbevar matvarer med sterk lukt i lukkede beholdere.
	Grønnsaker eller frukt kan ha blitt dårlige i skuffen? <ul style="list-style-type: none"> • Kast råtne grønnsaker, og rengjør grønnsaksskuffen. Du må ikke lagre grønnsaker for lenge i grønnsaksskuffen.

Vann

Symptomer	Årsak & Løsning
Vann kommer ikke ut.	Vanndispensertanken kan være tom. (Kun ikke-plomberte modeller) <ul style="list-style-type: none"> • Fyll vanndispensertanken.

Kondens og frost

Symptomer	Årsak & Løsning
Det finnes kondens inne i produktet eller på bunnen av grønnsaksskuffens deksel.	Har du lagt i varm mat uten å avkjøle den først? <ul style="list-style-type: none"> • Avkjøl varm mat før du setter den i kjøleskap eller fryser.
	Lot du døren til produktet stå åpen? <ul style="list-style-type: none"> • Selv om kondensen vil forsvinne når du lukker døren, kan du tørke den av med en tørr klut.
	Åpner og lukker du døren for ofte? <ul style="list-style-type: none"> • Kondens kan dannes på grunn av temperaturforskjellen mellom utsiden og innsiden. Tørk av fuktigheten med en tørr klut.
	Satte du varm eller fuktig mat inn uten å forsegle den i en beholder? <ul style="list-style-type: none"> • Lagre mat i en tildekket eller forseglet beholder.

Symptomer	Årsak & Løsning
Det har dannet seg frost inne i fryseren.	Kan ikke dørene lukkes riktig? <ul style="list-style-type: none"> Sjekk om matvarer inne i produktet blokkerer døren, og sørg for at døren lukkes tett.
	Har du lagt i varm mat uten å avkjøle den først? <ul style="list-style-type: none"> Varm mat må avkjøles før den legges i kjøleskapet eller i fryseren.
	Er luftekanalene til fryseren blokkert? <ul style="list-style-type: none"> Pass på at luftekanalene ikke er blokkert slik at luften kan sirkulere fritt på innsiden.
	Er fryseren overfylt? <ul style="list-style-type: none"> Pass på at det er plass mellom gjenstandene.
Frost eller kondens har dannet seg inne i eller utenpå produktet.	Har du åpnet og lukket døren til produktet ofte, eller lukkes ikke døren riktig? <ul style="list-style-type: none"> Frost eller kondens kan dannes hvis luften utenfor trenger inn i produktet.
	Er installasjonsmiljøet fuktig? <ul style="list-style-type: none"> Det kan dannes kondens på utsiden av produktet hvis installasjonsområdet er for fuktig, eller på fuktige dager, for eksempel ved regnvær. Tørk av eventuell fuktighet med en tørr klut.
Siden eller fronten av produktet er varmt.	Det finnes antikondensrør montert i disse områdene av produktet for å redusere kondensen som kan dannes i dørområdet. <ul style="list-style-type: none"> Det varmemefriggjørende røret som hindrer kondens er montert foran og på siden av produktet. Du kan føle at det blir spesielt varmt rett etter at produktet er installert, eller om sommeren. Du kan være trygg på at dette ikke er et problem, og er helt normalt.
Det finnes vann på innsiden eller utsiden av apparatet.	Finnes det vannlekkasje rundt apparatet? <ul style="list-style-type: none"> Sjekk om det har lekket vann fra en vask eller annet sted.
	Finnes det vann på bunnen av produktet? <ul style="list-style-type: none"> Sjekk om vannet kommer fra tinende, frossen mat eller en ødelagt eller mistet beholder.

Deler og funksjoner

Symptomer	Årsak & Løsning
Døren til apparatet er ikke lukket riktig.	Lener produktet seg fremover? <ul style="list-style-type: none"> Juster de fremre føttene for å heve fronten litt. Er hyllende riktig montert? Sett tilbake hyllene om nødvendig.
	Har du lukket døren med overdreven kraft? <ul style="list-style-type: none"> Hvis du bruker for mye kraft når døren lukkes, kan den bli stående oppe litt før den lukkes. Pass på at du ikke smeller døren igjen. Lukk uten kraft.

Symptomer	Årsak & Løsning
Det er vanskelig å åpne døren.	<p>Åpnet du døren rett etter at du lukket den?</p> <ul style="list-style-type: none"> Hvis du prøver å åpne døren innen 1 minutt etter at du har lukket den, kan du få problemer på grunn av trykket som finnes inne i produktet. Prøv å åpne døren igjen om noen minutter, når det indre trykket er stabilisert.
Den indre lampen i produktet slår seg ikke på.	<p>Feil på lampen</p> <ul style="list-style-type: none"> Lukk døren og åpne den igjen. Hvis lampen ikke slår seg på, kan du kontakte LG Electronics informasjonssenter. Ikke prøv å demontere lampen.

Lyder

Symptomer	Årsak & Løsning
Apparatet er støyende og lager unormale lyder.	<p>Er produktet plassert på et svakt eller ujevnt gulv?</p> <ul style="list-style-type: none"> Installer produktet på et fast og jevnt underlag.
	<p>Berører baksiden av produktet veggen?</p> <ul style="list-style-type: none"> Juster installasjonsposisjonen slik at det er nok klaring rundt produktet.
	<p>Ligger det gjenstander bak produktet?</p> <ul style="list-style-type: none"> Fjern de spredte gjenstandene fra området bak produktet.
	<p>Finnes det en gjenstand på toppen av produktet?</p> <ul style="list-style-type: none"> Fjern objektet på toppen av produktet.
Klikkelyder	<p>Avisingskontrollen klikker når den automatiske avisingsyklusen begynner og avslutter. Termostatkontrollen (eller kjøleskapskontrollen på noen modeller) vil også klikke når den slås av og på.</p> <ul style="list-style-type: none"> Vanlig drift
Skranglelyder	<p>Produktet står ikke jevnt på gulvet.</p> <ul style="list-style-type: none"> Gulvet er svakt eller ujevnt, eller vatringsføttene må justeres.
	<p>Apparat med lineær kompressor ble flyttet under drift.</p> <ul style="list-style-type: none"> Normal drift. Hvis kompressoren ikke stopper skranglingen etter 3 minutter, slår du strømmen til produktet av, og deretter på igjen.
Suselyder	<p>Fordamperviftemotoren sirkulerer luft gjennom kjøleskapet og fryserdelen.</p> <ul style="list-style-type: none"> Vanlig drift
	<p>Luft tvinges over kondensatoren av kondensatorviften.</p> <ul style="list-style-type: none"> Vanlig drift
Gurglelyder	<p>Kjølevannet strømmer gjennom kjølesystemet.</p> <ul style="list-style-type: none"> Vanlig drift

Symptomer	Årsak & Løsning
Poppelyder	Sammentrekking og utvidelse av de innvendige veggene på grunn av temperaturendringer. <ul style="list-style-type: none"> • Vanlig drift
Vibrering	Hvis siden eller baksiden av produktet berører et skap eller en vegg, kan noen av de normale vibrasjonene forårsake en hørbar lyd. <ul style="list-style-type: none"> • For å eliminere støy, må det sørges for at sidene og baksiden ikke har kontakt med vegger eller skap.

Wi-Fi

Symptomer	Årsak & Løsning
Enheten og smarttelefonen er ikke koblet til Wi-Fi-nettverket.	Passordet til Wi-Fi-nettverket du forsøker å koble deg til er ikke riktig. <ul style="list-style-type: none"> • Finn Wi-Fi-nettverket som er koblet til smarttelefonen din, og fjern det. Registrer så enheten på LG ThinQ.
	Mobildata er skrudd på for smarttelefonen. <ul style="list-style-type: none"> • Skru av Mobildata på telefonen, og registrer enheten med Wi-Fi-nettverket.
	Det trådløse nettverksnavnet (SSID) er feil. <ul style="list-style-type: none"> • Trådløst nettverksnavn (SSID) bør være en kombinasjon av kun bokstaver og tall. (Ikke bruk spesialtegn)
	Ruterfrekvensen er ikke 2,4GHZ. <ul style="list-style-type: none"> • Kun 2,4GHz ruterfrekvens er støttet. Konfigurer den trådløse ruterer til 2,4GHz og koble enheten til den trådløse ruterer. For å sjekke ruterfrekvensen, kontakt internettleverandøren eller ruterprodusenten.
	Avstanden mellom enheten og ruterer er for stor. <ul style="list-style-type: none"> • Dersom det er for stor avstand mellom enheten og ruterer din, kan signalet være for svakt og koblingen feilkonfigurert. Flytt ruterer slik at den er nærmere enheten.

Kundestøtte og tjenester

Kontakt et LG Electronics-kundeinformasjonssenter.

- For å finne informasjon om LG-autoriserede servicesenter kan du besøke nettstedet vårt på www.lg.com.
- Bare godkjente teknikere fra et LG-autoriserede servicesenter kan demontere, reparere eller endre apparatet.
- Reservedeler referert til i forskrift EU 2019/2019 er tilgjengelige i 7 år (kun dørpakninger er tilgjengelig i 10 år).
- For å kjøpe reservedeler, kontakt et LG Electronics-kundeinformasjonssenter eller websiden vår på www.lg.com.

MERK

- EU-forskrift 2019/2019, gyldig fra 1. mars 2021, er relatert til energieffektivitetsklassene av EU-forskrift 2019/2016.
- For mer informasjon om energieffektiviteten til apparatet, besøk <https://ec.europa.eu> og søk ved hjelp av modellnavnet (gyldig fra 1. mars 2021).
- Skann QR-koden på energietiketten som fulgte med apparatet, som gir en nettløse til informasjonen som er relatert til ytelsen for dette produktet i EU EPREL-databasen. Behold energietiketten for senere referanser og alle dokumenter som hører til apparatet (gyldig fra 1. mars 2021).
- Modellnavnet finner du på klassifiseringsetiketten til apparatet.
- Dette produktet inneholder en lyskilde av energieffektivitetsklasse G.

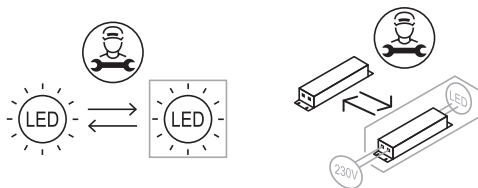

Notater

